

JVC

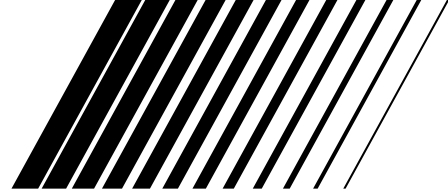

Deutsch

Français

Nederlands

MICRO COMPONENT SYSTEM
MIKRO-KOMPONENTEN-SYSTEM
SYSTEME DE MICROCOMPOSANTS
MIKRO KOMPONENTENSISTEEM

UX-H10

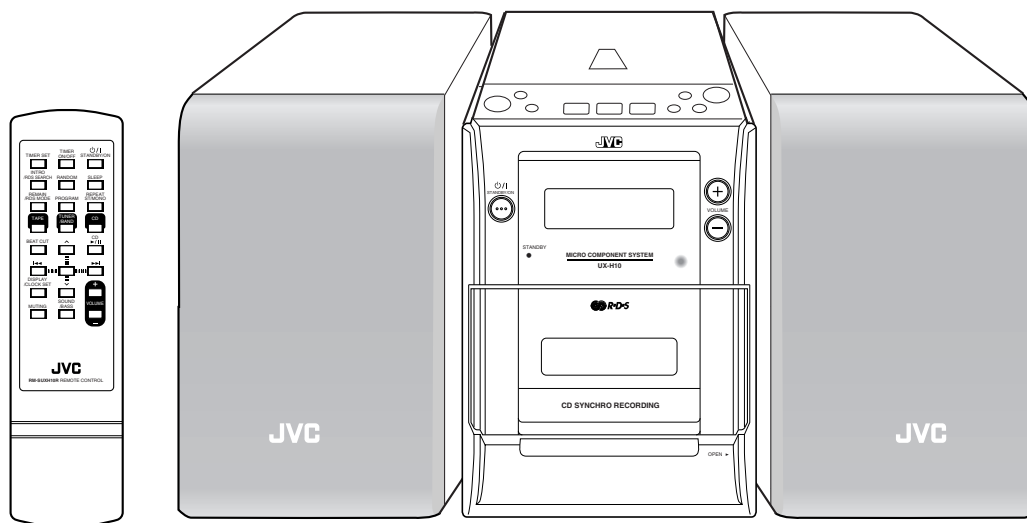
 — Consists of CA-UXH10 and SP-UXH10

COMPACT
disc
DIGITAL AUDIO



INSTRUCTIONS
BEDIENUNGSANLEITUNG
MANUEL D'INSTRUCTIONS
GEBRUIKSAANWIJZING

LVT1092-003B
[E]

Warnung, Achtung und sonstige Hinweise Mises en garde, précautions et indications diverses Waarschuwingen, voorzorgen en andere mededelingen

VORSICHT—Taste ϕ /I STANDBY/ON

Ziehen Sie das Netzkabel ab, um die Stromversorgung vollständig zu unterbrechen (alle Leuchten und Anzeigen erlöschen). Die Taste ϕ /I STANDBY/ON trennt in keiner Position die Stromversorgung zum Netzanschluß.

- Wenn sich das Gerät im Bereitschaftsbetrieb befindet, leuchtet die STANDBY-Leuchte auf.
- Wenn das Gerät eingeschaltet wird, erlischt die STANDBY-Leuchte.

Das Gerät kann über die Fernbedienung ein- und ausgeschaltet werden.

ATTENTION—Touche ϕ /I STANDBY/ON

Déconnectez la fiche secteur pour mettre l'appareil complètement hors tension (tous les témoins et toutes les indications s'éteignent). La touche ϕ /I STANDBY/ON dans n'importe quelle position ne déconnecte pas l'appareil du secteur.

- Quand l'appareil est en mode d'attente, le témoin STANDBY est allumé en rouge.
- Quand l'appareil est sous tension, le témoin STANDBY s'éteint.

L'alimentation ne peut pas être commandée à distance.

LET OP— ϕ /I STANDBY/ON toets

Ontkoppel het netsnoer om de stroom geheel uit te schakelen (zodat alle lampjes en aanduidingen doven). Met de ϕ /I STANDBY/ON toets kunt u de stroom niet geheel uitschakelen.

- Met het toestel standby geschakeld, licht het STANDBY lampje rood op.
 - Met het toestel ingeschakeld, is het STANDBY lampje gedoofd.
- U kunt de stroom standby en inschakelen met de afstandsbediening.

ACHTUNG

Zur Verhinderung von elektrischen Schlägen, Brandgefahr, usw:

1. Keine Schrauben lösen oder Abdeckungen entfernen und das Gehäuse nicht öffnen.
2. Dieses Gerät weder Regen noch Feuchtigkeit aussetzen.

ACHTUNG

- Blockieren Sie keine Belüftungsschlitze oder -bohrungen. (Wenn die Belüftungsöffnungen oder -löcher durch eine Zeitung oder ein Tuch etc. blockiert werden, kann die entstehende Hitze nicht abgeführt werden.)
- Stellen Sie keine offenen Flammen, beispielsweise angezündete Kerzen, auf das Gerät.
- Wenn Sie Batterien entsorgen, denken Sie an den Umweltschutz. Batterien müssen entsprechend den geltenden örtlichen Vorschriften oder Gesetzen entsorgt werden.
- Setzen Sie dieses Gerät auf keinen Fall Regen, Feuchtigkeit oder Flüssigkeitsspritzern aus. Es dürfen auch keine mit Flüssigkeit gefüllten Objekte, z. B. Vasen, auf das Gerät gestellt werden.

ATTENTION

Afin d'éviter tout risque d'électrocution, d'incendie, etc.:

1. Ne pas enlever les vis ni les panneaux et ne pas ouvrir le coffret de l'appareil.
2. Ne pas exposer l'appareil à la pluie ni à l'humidité.

ATTENTION

- Ne bloquez pas les orifices ou les trous de ventilation. (Si les orifices ou les trous de ventilation sont bloqués par un journal un tissu, etc., la chaleur peut ne pas être évacuée correctement de l'appareil.)
- Ne placez aucune source de flamme nue, telle qu'une bougie, sur l'appareil.
- Lors de la mise au rebut des piles, veuillez prendre en considération les problèmes de l'environnement et suivre strictement les règles et les lois locales sur la mise au rebut des piles.
- N'exposez pas cet appareil à la pluie, à l'humidité, à un égouttement ou à des éclaboussures et ne placez pas des objets remplis de liquide, tels qu'un vase, sur l'appareil.

VOORZICHTIG

Ter vermindering van gevaar voor brand, elektrische schokken, enz.:

1. Verwijder geen schroeven, panelen of de behuizing.
2. Stel het toestel niet bloot aan regen of vocht.

VOORZICHTIG

- Zorg dat u de ventilatieopeningen en -gaten niet afsluit. (Als de ventilatieopeningen en -gaten worden afgesloten door bijvoorbeeld papier of een doek, kan er hitte in het apparaat worden opgebouwd.)
- Zet geen bronnen met open vuur, zoals brandende kaarsen, op het apparaat.
- Wees milieubewust en gooi lege batterijen niet bij het huishoudelijk afval. Lege batterijen dient u in te leveren met het KCA of bij een innamepunt voor batterijen.
- Stel dit apparaat niet bloot aan regen, vocht, drupwater of spatwater en plaats geen enkel voorwerp waarin zich een vloeistof bevindt, zoals een vaas, op het apparaat.

ACHTUNG: Ausreichende Belüftung

Zur Vermeidung von elektrischen Schlägen, Feuer und sonstigen Schäden sollte das Gerät unter folgenden Bedingungen aufgestellt werden:

- 1 Vorderseite:
Hindernisfrei und gut zugänglich.
- 2 Seiten- und Rückwände:
Hindernisfrei in allen gegebenen Abständen (s. Abbildung).
- 3 Unterseite:
Die Stellfläche muß absolut eben sein. Sorgen Sie für ausreichende Luftzufuhr durch Aufstellung auf einem Stand mit mindestens 10 cm Höhe.

ATTENTION: Aération correcte

Pour prévenir tout risque de décharge électrique ou d'incendie et éviter toute détérioration, installez l'appareil de la manière suivante:

- 1 Avant:
Bien dégagé de tout objet.
- 2 Côtés/dessus/dessous:
Assurez-vous que rien ne bloque les espaces indiqués sur le schéma ci-dessous.
- 3 Dessous:
Posez l'appareil sur une surface plane et horizontale. Veillez à ce que sa ventilation correcte puisse se faire en le plaçant sur un support d'au moins dix centimètres de hauteur.

VOORZICHTIG: Goede ventilatie vereist

Om brand, elektrische schokken en beschadiging te voorkomen, moet u het toestel als volgt opstellen:

- 1 Voorkant:
Geen belemmeringen en voldoende ruimte.
- 2 Zijkanten/boven-/onderkant:
Geen belemmeringen plaatsen in de hieronder aangegeven zones.
- 3 Onderkant:
Op vlakke ondergrond plaatsen. Voldoende ventilatieruimte voorzien door het toestel op een onderstel met een hoogte van 10 cm of meer te plaatsen.

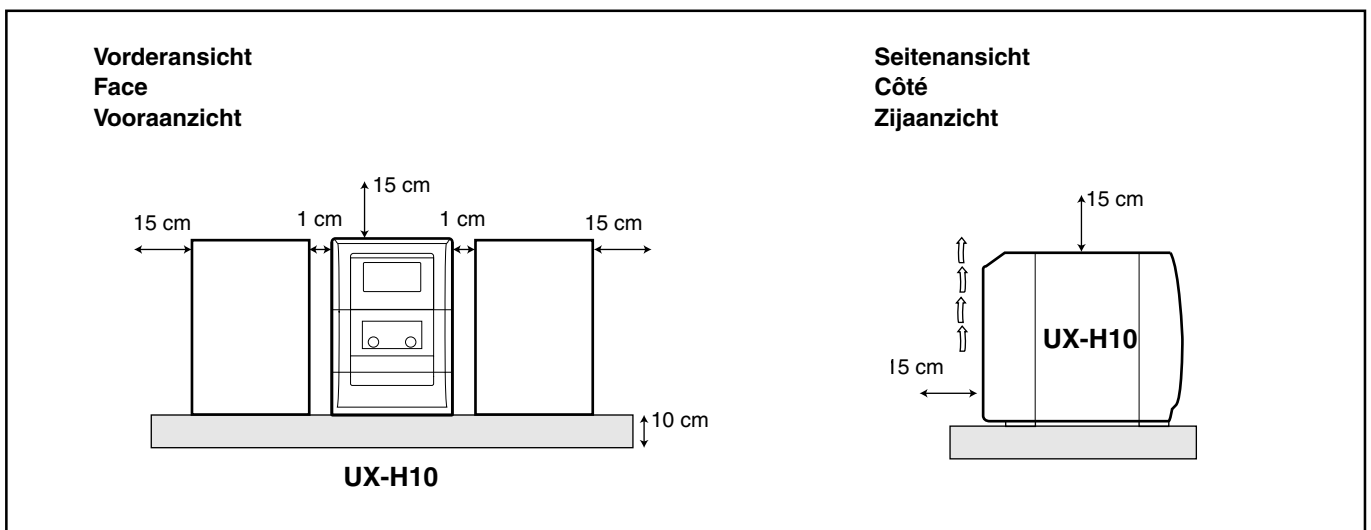

WICHTIGER HINWEIS FÜR LASER-PRODUKTE
IMPORTANT POUR LES PRODUITS LASER
BELANGRIJKE INFORMATIE VOOR LASERPRODUKTEN

ANBRINGUNGSORTE FÜR ETIKETTEN
REPRODUCTION DES ÉTIQUETTES
REPRODUCTIE VAN LABELS

- ① KLASSIFIZIERUNGSHINWEIS BEFINDET SICH AUF DER AUSSENSEITE
- ① ÉTIQUETTE DE CLASSIFICATION SUR LA SURFACE EXTÉRIEURE
- ① CLASSIFICATIELABEL OP BEHUIZING

- ② WARNETIKETT IM GERÄTEINNEREN
- ② ÉTIQUETTE D'AVERTISSEMENT À L'INTERIEUR DE L'APPAREIL
- ② WAARSCHUWINGSLABEL IN HET TOESTEL

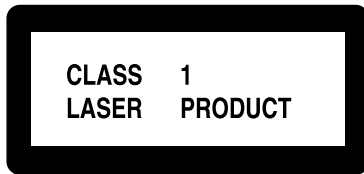

CAUTION: Invisible laser radiation when open and interlock failed or defeated. AVOID DIRECT EXPOSURE TO BEAM. (e)

ADVARSEL: Usynlig laserstråling ved åbning, når sikkerhedsafbrydere er ude af funktion. Undgå udsættelse for stråling (d)

WARNING: Osynlig laserstråling når denna del är öppnad och spårren är urkopplad. Beträkta ej strålen. (s)

VARO: Avattaessa ja suojalukitus ohitettaessa olet alltiina näkymättömälle lasersäteilylle. Älä katso säteeseen. (f)

-
1. LASER-PRODUKT DER KLASSE 1
 2. **ACHTUNG:** Unsichtbare Laserstrahlung bei Öffnung und fehlerhafter oder beschädigter Spre. Direkten Kontakt mit dem Strahl vermeiden!
 3. **ACHTUNG:** Das Gehäuse nicht öffnen. Das Gerät enthält keinerlei Teile, die vom Benutzer gewartet werden können. Überlassen Sie Wartungsarbeiten bitte qualifizierten Kundendienst-Fachleuten.
-
1. PRODUIT LASER CLASSE 1
 2. **ATTENTION:** Radiation laser invisible quand l'appareil est ouvert ou que le verrouillage est en panne ou désactivé. Eviter une exposition directe au rayon.
 3. **ATTENTION:** Ne pas ouvrir le couvercle du dessus. Il n'y a aucune pièce utilisable à l'intérieur. Laisser à un personnel qualifié le soin de réparer votre appareil.
-
1. KLAS 1 LASERPRODUKT
 2. **VOORZICHTIG:** Onzichtbare laserstraling wanneer open en de beveiliging faalt of uitgeschakeld is. Voorkom het direkt blootstaan aan de straal.
 3. **VOORZICHTIG:** De bovenkap niet openen. Binnenin het toestel bevinden zich geen door de gebruiker te repareren onderdelen: laat onderhoud over aan bekwaam vakpersoneel.

Einführung

Vielen Dank, dass Sie sich für eines unserer JVC-Produkte entschieden haben. Lesen Sie dieses Handbuch sorgfältig durch, bevor Sie das Gerät verwenden, um eine optimale Geräteleistung zu erzielen. Bewahren Sie das Handbuch auf, falls Sie es später noch einmal zurate ziehen müssen.

Informationen über diese Bedienungsanleitung

Dieses Handbuch ist folgendermaßen strukturiert:

- **Diese Bedienungsanleitung erläutert vorwiegend die Bedienung der Tasten auf der Fernbedienung. Sofern nicht anders angegeben, können Sie die Tasten auf der Fernbedienung und auf dem Gerät selbst für die gleichen Funktionen verwenden, wenn sie die gleichen oder ähnliche Namen bzw. Symbole haben.**
- Grundlegende Informationen, die für viele Funktionen identisch sind, werden an einer Stelle zusammengefasst und nicht für jedes Verfahren wiederholt. So wiederholen wir z. B. nicht die Anweisungen zum Ein- oder Ausschalten des Geräts, der Einstellung der Lautstärke, Änderung der Klangeffekte usw.; dies wird im Abschnitt „Grundfunktionen“ auf den Seiten 8 und 9 erläutert.
- In dieser Bedienungsanleitung werden die folgenden Symbole verwendet:



Warnungen und Vorsichtshinweise, wie die Schäden oder Brandrisiken oder elektrische Schläge vermieden werden können. Darüber hinaus werden Sie informiert, was Sie vermeiden müssen, um die optimale Geräteleistung zu erzielen.



Neben diesem Symbol finden Sie Informationen und Hinweise, mit denen Sie vertraut sein sollten.

Vorsichtsmaßnahmen

Aufstellung

- Wählen Sie einen Standort aus, der trocken und nicht zu warm oder zu kühl ist (zwischen 5°C und 35°C).
- Stellen Sie die Anlage an einem Ort mit guter Belüftung auf, um einen Wärmestau zu verhindern.
- Zwischen dem Gerät und dem Fernseher muss sich genügend Abstand befinden.
- Stellen Sie die Lautsprecher nicht in die Nähe des Fernsehers, um Interferenzen zu verhindern.



Stellen Sie das Gerät NICHT in der Nähe von Wärmequellen oder an einem Ort auf, an dem es direkter Sonneneinstrahlung, übermäßiger Staubentwicklung oder Vibrationen ausgesetzt ist.

Stromquellen

- Ziehen Sie stets am Stecker und nicht am Netzkabel, um das Gerät von der Netzsteckdose zu trennen.



Fassen Sie das Netzkabel NICHT mit nassen Händen an.

Kondenswasserbildung

Feuchtigkeit kann in folgenden Fällen auf den Linsen im Innern der Anlage kondensieren:

- Nach Einschalten der Heizung im Raum.
- In feuchten Räumen.
- Wenn das Gerät ohne Übergang von einem kalten in ein warmes Zimmer gebracht wird.

Bei Kondenswasserbildung funktioniert das Gerät möglicherweise nicht korrekt. Lassen Sie das Gerät in diesem Fall einige Stunden eingeschaltet, bis die Feuchtigkeit verdunstet ist. Ziehen Sie dann das Netzkabel ab und stecken Sie es erneut ein.

Sonstiges

- Sollten Metallobjekte oder Flüssigkeiten in das Gerät gelangen, ziehen Sie das Netzkabel aus der Steckdose ab, und setzen Sie sich mit Ihrem Händler in Verbindung, bevor Sie das Gerät wieder verwenden.
- Wenn das Gerät für einen längeren Zeitraum nicht verwendet wird, ziehen Sie das Netzkabel aus der Netzsteckdose.



Nehmen Sie das Gerät NICHT auseinander. Es enthält keine Teile, die vom Benutzer gewartet werden können.

Wenn Probleme auftreten, ziehen Sie das Netzkabel ab, und wenden Sie sich an Ihren Händler.

Anordnung der Tasten und Regler	3
Hauptgerät	3
Fernbedienung	5
Erste Schritte	6
Auspacken	6
Einlegen der Batterien in die Fernbedienung	6
Anschlüsse	6
Grundfunktionen	8
Einstellen der Uhrzeit	8
Einschalten des Geräts	8
Auswahl der Signalquelle	8
Einstellen der Lautstärke	9
Auswahl der Klangmodi	9
Verstärken des Basses	9
Wiedergabe von UKW- und MW-Sendungen	10
Einstellen eines Senders	10
Speichern von Sendern	11
Einstellen eines gespeicherten Senders	11
Empfangen von UKW-Sendern mit RDS	12
Ändern der RDS-Informationen	12
Suchen von Sendungen mit PTY-Codes (PTY-Suche)	12
Wiedergabe von Discs	13
Wiedergeben der gesamten Disc—Normale Wiedergabe	13
Disc-Grundbetrieb	14
Programmieren der Wiedergabereihenfolge der Titel	
—Programmierte Wiedergabe	14
Wiedergeben in zufälliger Reihenfolge	
—Zufallswiedergabe	15
Wiederholen von Titeln—Wiederholbetrieb	15
Anspielabtastung—„Intro“-Wiedergabe	15
Anzeige der verbleibenden Zeitdauer während	
der Wiedergabe	15
Wiedergeben von Kassetten	16
Wiedergeben einer Kassette	16
Aufnahme	17
Radioaufnahmen	17
Aufnahme von Discs—Synchronisierte Disc-Aufnahme	18
Verwenden der Zeitschaltuhren	19
Verwenden der Tageszeitschaltuhr	19
Verwenden der Einschlafschaltuhr	20
Pflege	21
Fehlersuche	22
Technische Daten	22

Anordnung der Tasten und Regler

Machen Sie sich mit den Tasten und Reglern des Geräts vertraut.

Hauptgerät

Draufsicht

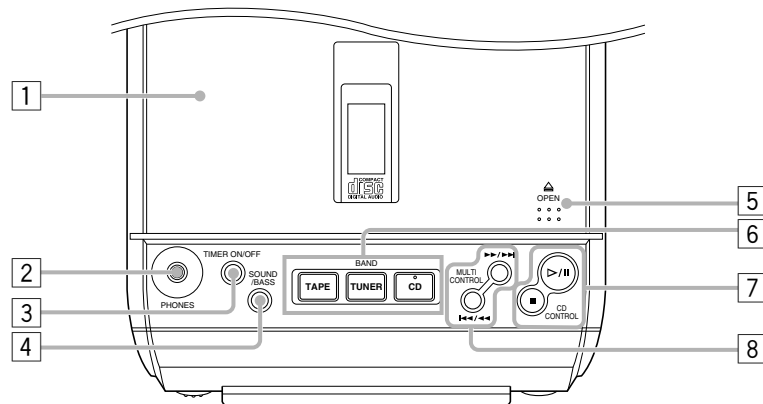

Vorderansicht

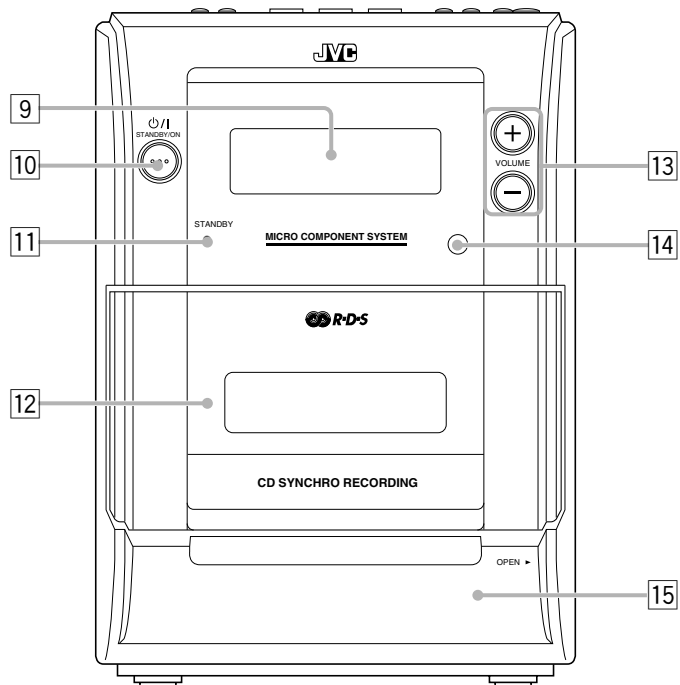

In der Frontabdeckung

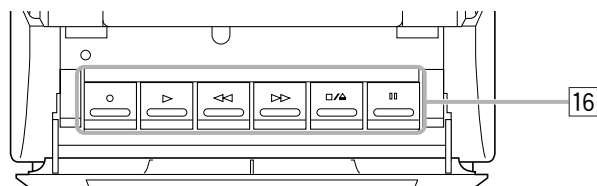

Displayfenster an der Frontplatte

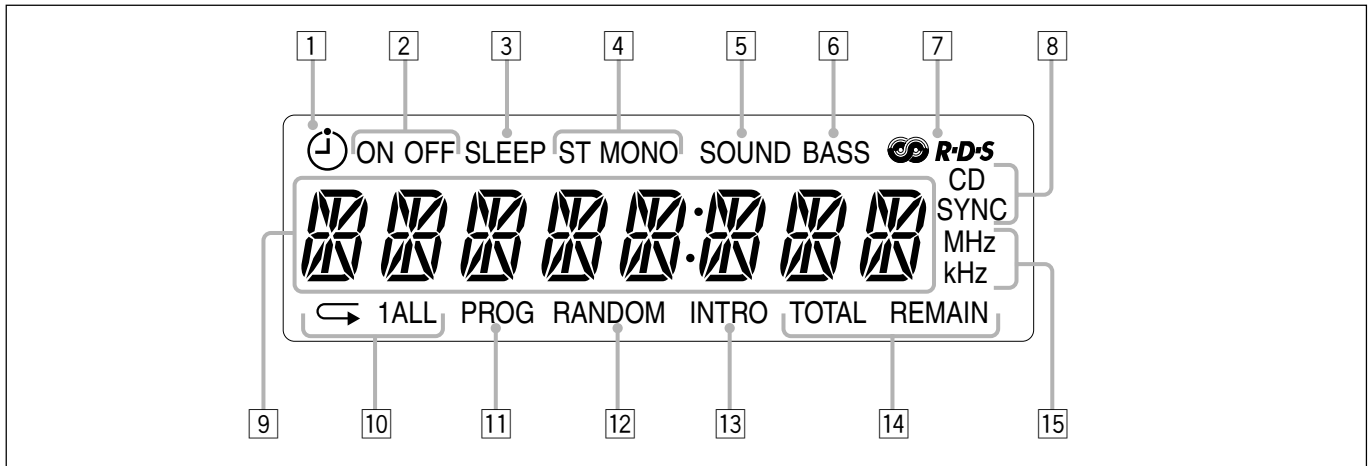

Weitere Einzelheiten finden Sie auf den in Klammern angegebenen Seiten.

Hauptgerät

- 1 Disc-Ladeschacht (13)
- 2 Buchse PHONES (9)
- 3 Taste TIMER ON/OFF (20)
- 4 Taste SOUND/BASS (9)
- 5 ▲ OPEN (Disc-Ladeschacht öffnen) (13, 14)
- 6 Signalquellentasten
 - TAPE, TUNER/BAND, CD
 - Durch Drücken einer dieser Tasten wird das Gerät auch eingeschaltet.*
- 7 Tasten CD CONTROL (13, 14)
 - ▷/||, ■
- 8 Tasten MULTI CONTROL
 - ►►/►►, ◀◀/◀◀
- 9 Displayfenster
- 10 Taste ⏻/I STANDBY/ON (8, 20)
- 11 Leuchte STANDBY (8)
- 12 Kassettenfach (16)
- 13 Tasten VOLUME + / - (9)
- 14 FernbedienungsSENSOR (5)
- 15 Frontabdeckung (16)
- 16 Kassetten-Betriebstasten (16 – 18)
 - ○ (Aufnahme), ▷ (Wiedergabe), ◀◀ (schneller Rücklauf), ▷▷ (schneller Vorlauf), □/△ (Stop/Kassettenladeschacht geöffnet), || (Pause)

Displayfenster

- 1 Anzeige ⏻ (Schaltuhr)
- 2 Anzeigen ON/OFF (Schaltuhreinschalt-/ausschaltzeit)
- 3 Anzeige SLEEP
- 4 UKW-Modus-Anzeigen
 - ST (Stereo), MONO
- 5 Anzeige SOUND
- 6 Anzeige BASS
- 7 Anzeige RDS
- 8 Anzeige CD SYNC (Syncro)
- 9 Hauptdisplay
 - Zeigt den Namen der Signalquelle und zusätzliche Informationen.
- 10 Anzeigen wiederholen
 - ◀, 1, ALL
- 11 Anzeige PROG (Programm)
- 12 Anzeige RANDOM
- 13 Anzeige INTRO
- 14 Zeitanzeigen
 - TOTAL, REMAIN
- 15 Frequenzanzeigen
 - MHz, kHz

Öffnen der Frontabdeckung

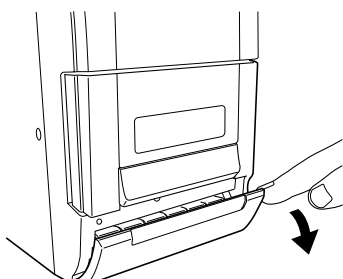

Fernbedienung

Weitere Einzelheiten finden Sie auf den in Klammern angegebenen Seiten.

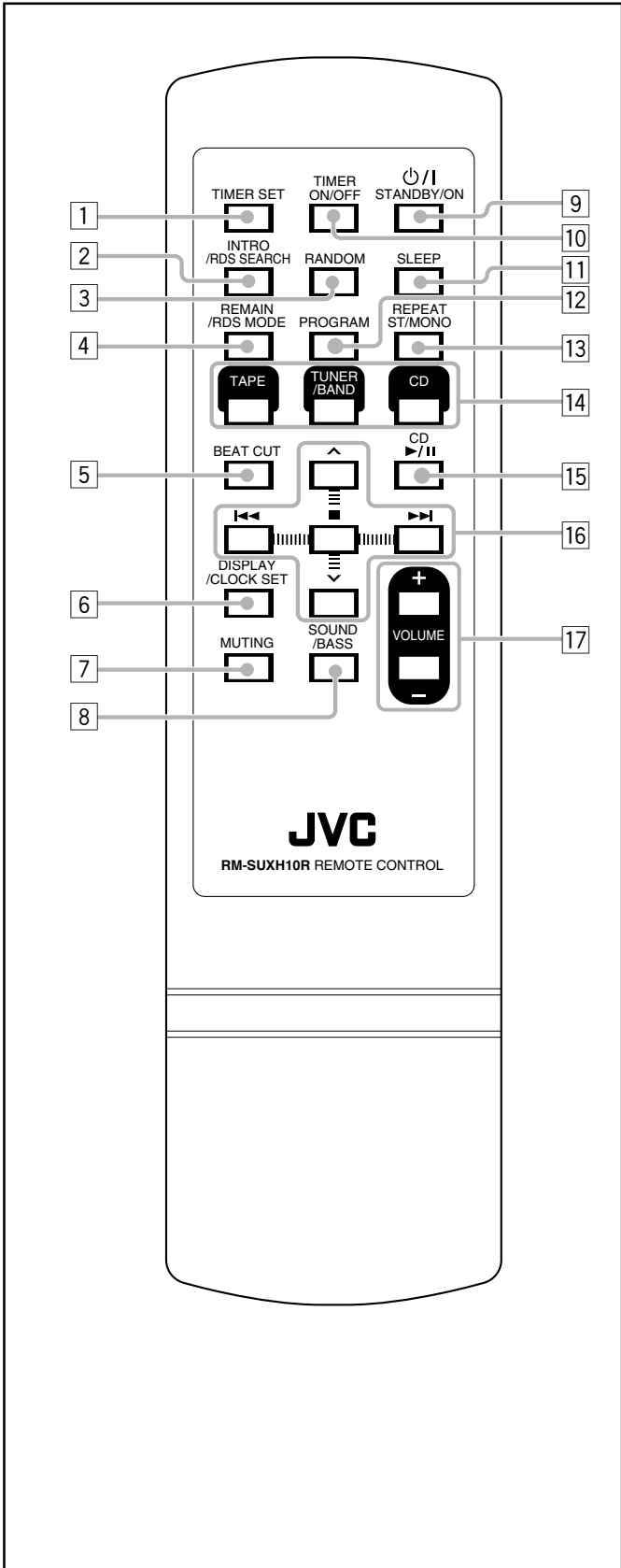

- 1 Taste TIMER SET (19, 20)
- 2 Taste INTRO/RDS SEARCH (12, 15)
- 3 Taste RANDOM (15)
- 4 Taste REMAIN/RDS MODE (12, 15)
- 5 Taste BEAT CUT (10, 17)
- 6 Taste DISPLAY/CLOCK SET (8)
- 7 Taste MUTING (9)
- 8 Taste SOUND/BASS (9)
- 9 Taste O/I STANDBY/ON (8, 20)
- 10 Taste TIMER ON/OFF (20)
- 11 Taste SLEEP (20)
- 12 Taste PROGRAM (8, 11, 14, 19, 20)
- 13 Taste REPEAT ST/MONO (10, 15)
- 14 Signalquellentasten
 - TAPE, TUNER/BAND, CD
 - Durch Drücken einer dieser Tasten wird das Gerät auch eingeschaltet.*
- 15 Taste CD >|| (13, 14)
- 16 Multifunktionstasten
 - \uparrow , \downarrow
 - \leftarrow , \rightarrow , \square , \blacktriangle
- 17 Tasten VOLUME + / - (9)

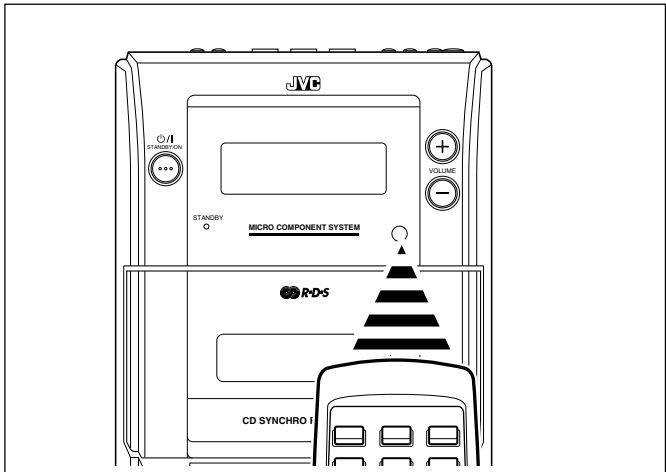

Wenn Sie mit der Fernbedienung arbeiten, richten Sie sie auf den Fernbedienungssensor auf der Frontplatte.

Auspacken

Überprüfen Sie nach dem Auspacken anhand der folgenden Liste, ob Sie alle Komponenten erhalten haben. Die Zahl in Klammern gibt die Menge der zum Lieferumfang gehörigen Teile an.

- UKW-Antenne (1)
- MW-Rahmenantenne (1)
- Fernbedienung (1)
- Batterien (2)

Sollten Teile fehlen, setzen Sie sich umgehend mit Ihrem Fachhändler in Verbindung.

Einlegen der Batterien in die Fernbedienung

Legen Sie die Batterien—R03(UM-4)/AAA(24F)—in die Fernbedienung ein, und achten Sie dabei auf die Polarität (+ und -). Die Zeichen + und - auf der Batterie müssen den Zeichen im Batteriefach entsprechen. Wenn das Gerät sich nicht mehr mit der Fernbedienung bedienen lässt, wechseln Sie beide Batterien gleichzeitig aus.

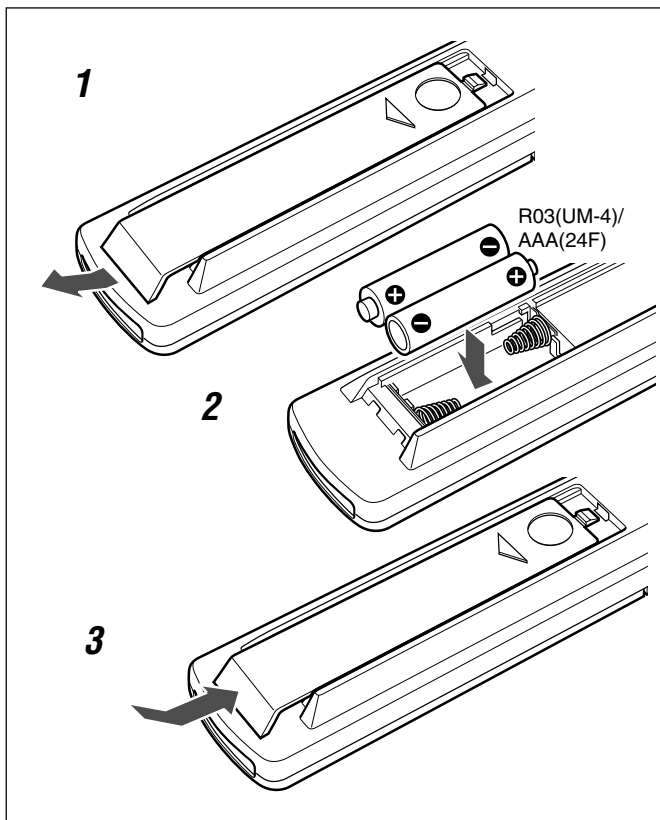

- Eine alte Batterie darf NICHT zusammen mit einer neuen Batterie verwendet werden.
- Verwenden Sie NICHT unterschiedliche Batterien zusammen.
- Setzen Sie Batterien WEDER Hitze NOCH offenem Feuer aus.
- Lassen Sie die Batterien NICHT im Batteriefach, wenn die Fernbedienung längere Zeit nicht verwendet wird. Die Fernbedienung wird sonst durch ein Auslaufen der Batterie beschädigt.

Anschlüsse

So schließen Sie Lautsprecher an

Die Lautsprecher können mit den Lautsprecherkabeln angeschlossen werden.

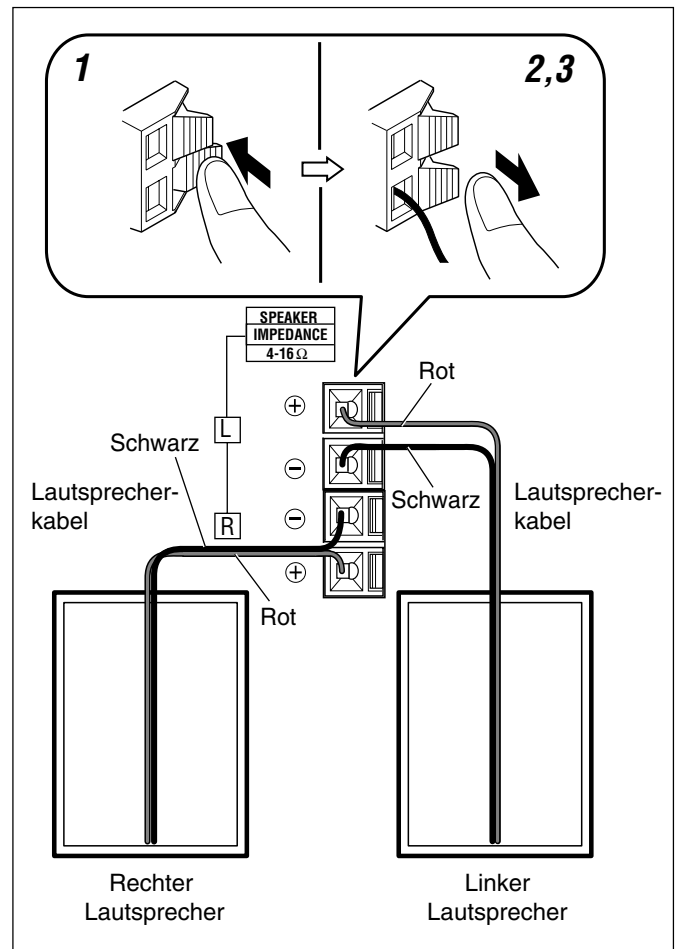

- 1 Halten Sie die Klemme des Lautsprecheranschlusses gedrückt.**
- 2 Führen Sie das Ende des Lautsprecherkabels in den Anschluss ein.**
Achten Sie dabei auf die korrekte Polarität der Lautsprecheranschlüsse: rot (⊕) an rot (⊕) und schwarz (⊖) an schwarz (⊖).
- 3 Lassen Sie die Klemme los.**

WICHTIG:

- Verwenden Sie nur Lautsprecher mit der gleichen Impedanz, die an der Geräterückseite für die Lautsprecheranschlüsse angegeben ist.
- Schließen Sie NICHT mehr als einen Lautsprecher an jeweils einen Lautsprecheranschluss an.

Anschluss der MW- und UKW-Antennen

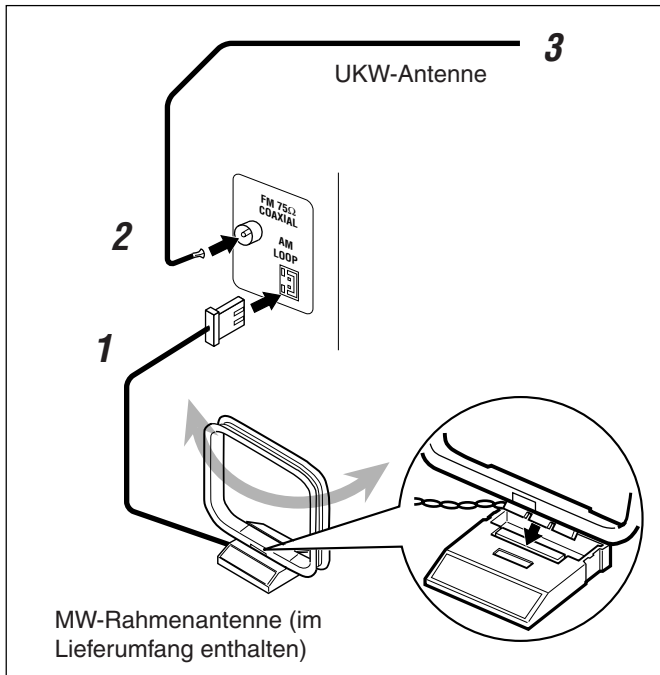

1 Schließen Sie die mitgelieferte MW-Rahmenantenne an den Anschluss AM LOOP an.

Stellen Sie die Antenne in einem größeren Abstand vom Gerät auf und richten Sie diese für den besten Empfang aus.

2 Schließen Sie die UKW-Antenne an den Anschluss FM 75 Ω COAXIAL an.

3 Ziehen Sie die UKW-Antenne heraus.

Bringen Sie die Antenne in einer Position an, mit der Sie den besten Empfang erhalten und befestigen Sie sie danach an der Wand etc.



So erzielen Sie einen besseren UKW- und MW-Empfang

- Vergewissern Sie sich, dass die Antennenleiter nicht mit anderen Anschlüssen oder Anschlusskabeln in Berührung kommen.
- Die Antennen dürfen metallische Geräteteile, Anschlusskabel und das Netzkabel nicht berühren.



Info zur gelieferten UKW-Antenne

Die mit dem Gerät gelieferte UKW-Antenne eignet sich für den vorübergehenden Einsatz. Bei einem schlechten Empfang können Sie eine UKW-Außenantenne anschließen.

So schließen Sie eine UKW-Außenantenne an

Ziehen Sie zunächst die mitgelieferte UKW-Zimmerantenne ab.

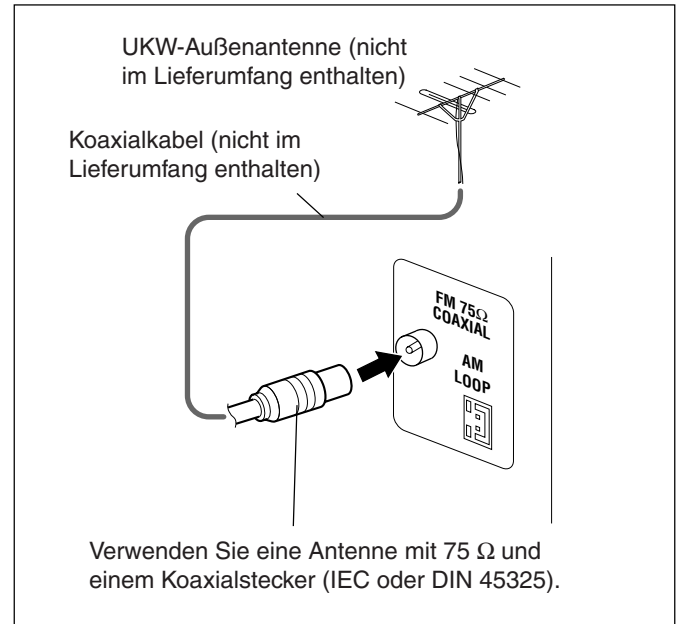

Das Gerät ist nun BETRIEBSBEREIT.

WICHTIG:

Stellen Sie sicher, dass alle Anschlüsse gemacht wurden, bevor Sie das Netzkabel einstecken.

Einstellen der Uhrzeit

Vor der weiteren Bedienung des Geräts sollten Sie zuerst die Uhrzeit einstellen. Nach dem Anschließen des Stromkabels blinkt die Anzeige „0:00“ im Display. Sie können die Uhr im Bereitschaftsmodus einstellen oder wenn das Gerät eingeschaltet ist.

NUR auf der Fernbedienung:

- 1** Drücken Sie und halten Sie die Taste **PROGRAM** gedrückt, wenn sich das Gerät im Bereitschaftsbetrieb befindet, bis die Stundenanzeige blinkt.

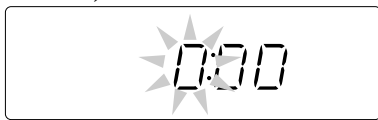

- Drücken Sie, wenn das Gerät eingeschaltet ist, **DISPLAY/CLOCK SET**, um die Uhrzeit einzustellen und drücken und halten Sie danach die Taste **PROGRAM** gedrückt.

- 2** Drücken Sie die Taste **◀◀** oder **▶▶**, um die Stunden einzustellen und drücken Sie danach die Taste **PROGRAM**.

- Wenn Sie die Taste **◀◀** oder **▶▶** drücken und halten, ändern sich fortlaufend die Stellen der Stunden. Die Stellen für die Minuten beginnen zu blinken.

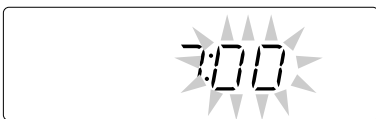

- 3** Drücken Sie die Taste **◀◀** oder **▶▶**, um die Minuten einzustellen und drücken Sie danach die Taste **PROGRAM**.

- Wenn Sie die Taste **◀◀** oder **▶▶** drücken und halten, ändern sich fortlaufend die Stellen der Minuten. Die eingebaute Uhr fängt an zu laufen.

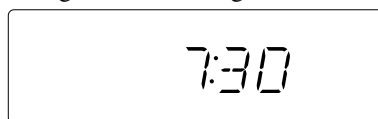

- **Wenn Sie das Netzkabel abziehen oder bei einem Stromausfall** Die Uhr wird sofort auf „0:00“ zurückgesetzt. Stellen Sie in diesem Fall die Uhr neu.
- **Die Ungenauigkeit der Uhr kann möglicherweise ca. 1 bis 2 Minuten pro Monat erreichen** Ist dies der Fall, setzen Sie die Uhr zurück.

So wird die Uhrzeit bei eingeschaltetem Gerät angezeigt

NUR auf der Fernbedienung:

Drücken Sie die Taste **DISPLAY/CLOCK SET**.

- Wiederholtes Drücken der Taste wechselt zwischen der Uhrzeitanzeige und der Normalanzeige.



So stellen Sie die Uhr ein

Wiederholen Sie die Schritte **1** bis **3** des Verfahrens „Einstellen der Uhrzeit“.

Einschalten des Geräts

Drücken Sie zum Einschalten des Geräts die Taste **⏻/I** **STANDBY/ON**.

Die **STANDBY**-Leuchte am Gerät erlischt.

- Wenn Sie die Taste für die Signalquelle—**TAPE**, **TUNER/BAND** und **CD**, wird das Gerät automatisch eingeschaltet.



Drücken Sie zum Ausschalten des Geräts (**Bereitschaftsmodus**) erneut die Taste **⏻/I** **STANDBY/ON**. Die **STANDBY**-Leuchte am Gerät leuchtet rot auf.

- „0:00“ blinkt so lange auf dem Display, bis Sie die eingebaute Uhr einstellen. Nach dem Einstellen der Uhr wird die Uhrzeit im Display angezeigt, während sich das Gerät im Bereitschaftsbetrieb befindet.
- Auch wenn sich das Gerät im Bereitschaftsbetrieb befindet, verbraucht es eine geringe Menge Strom.

Wenn Sie die Stromversorgung vollständig unterbrechen möchten, müssen Sie das Netzkabel aus der Netzsteckdose abziehen.



Wenn Sie das Netzkabel abziehen oder bei einem Stromausfall

Die Uhr wird sofort auf „0:00“ zurückgesetzt. Stellen Sie in diesem Fall die Uhr neu.

Auswahl der Signalquelle

Drücken Sie, zur Auswahl der Signalquelle, die Taste **TAPE**, **TUNER/BAND** oder **CD**.



- Wenn Sie die Taste **TAPE** oder **CD** als Signalquelle wählen, beginnt die Wiedergabe nicht automatisch.

Nähere Informationen bzgl. des Tunerbetriebs (FM oder AM (MW)) finden Sie auf den Seiten 10 – 12.

Nähere Informationen bzgl. des CD-Spielers finden Sie auf den Seiten 13 – 15.

Nähere Informationen bzgl. des Kassettendecks finden Sie auf Seite 16.

Nähere Informationen bzgl. der Aufnahme auf Kassette finden Sie auf den Seiten 17 und 18.

Einstellen der Lautstärke

Die Lautstärke kann nur geändert werden, während das Gerät eingeschaltet ist. Die Einstellung der Lautstärke kann zwischen „VOL MIN“, „VOL 1“ – „VOL 39“ und „VOL MAX“.

- Die Einstellung des Lautstärkepegels hat keinen Einfluss auf die Aufnahme.

Drücken Sie die Taste VOLUME +, **um die Lautstärke zu erhöhen.**

Drücken Sie die Taste VOLUME –, **um die Lautstärke zu verringern.**

- Wenn Sie eine der Tasten gedrückt halten, können Sie den Lautstärkepegel kontinuierlich ändern.

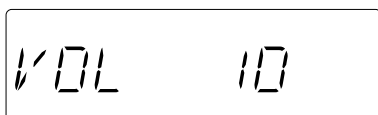

Vorübergehendes Ausschalten der Lautstärke

NUR auf der Fernbedienung:

Drücken Sie die Taste MUTING.

Die Lautstärke wird verringert und „MUTING“ beginnt auf dem Display zu blinken.



Drücken Sie erneut Taste MUTING, **um den Lautstärkepegel wiederherzustellen.**

- Die Stummschaltung wird auch deaktiviert, wenn die Lautstärke eingestellt wird.



Ungestörter Hörgenuss

Schließen Sie einen Kopfhörer an die Buchse PHONES an. Die Wiedergabe über die Lautsprecher wird in diesem Fall deaktiviert. Verringern Sie unbedingt die Lautstärke, bevor Sie die Kopfhörer anschließen oder aufsetzen.



Schalten Sie das Gerät **NICHT** aus (Bereitschaftsmodus), wenn die Lautstärke extrem hoch eingestellt ist. Wenn Sie das Gerät wieder einschalten oder die Wiedergabe von einer Signalquelle starten, könnte das plötzliche laute Geräusch sonst Ihr Gehör, die Lautsprecher und/oder die Kopfhörer beschädigen. **BEACHTEN** Sie, dass die Lautstärke nicht eingestellt werden kann, wenn das Gerät sich im Bereitschaftsmodus befindet.

Auswahl der Klangmodi

Sie können einen der folgenden vier Klangmodi auswählen.

- Der Effekt dieser Funktion ist auch über die Kopfhörer hörbar.
- Diese Funktion hat nur einen Einfluss auf den Wiedergabeton und nicht auf die Aufnahme.

Drücken Sie, **um den Klangmodus auszuwählen**, die Taste SOUND/BASS.

- Wiederholtes Drücken der Taste ändert den Klangmodus wie folgt:



POP: Verstärkung des Gesangs und des Mittenlautsprechers.

CLASSIC: Akzentuierter Klang mit differenzierten Höhen und verstärktem Bass.

ROCK: Kraftvolle Höhen und Bass.

JAZZ: Verstärkte Unterfrequenzen für Jazz-Musik.

FLAT: Der Equalizereffekt wird deaktiviert.

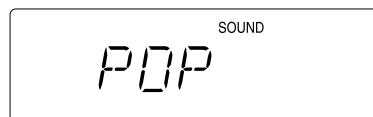

Wenn die Sound-Funktion aktiviert wird, leuchtet die Anzeige SOUND auf dem Display auf.

Verstärken des Basses

Die Klangfülle und Tiefe des Basses wird genau beibehalten, unabhängig davon, wie niedrig Sie die Lautstärke einstellen—Hyper Bass Sound.

- Der Effekt dieser Funktion ist auch über die Kopfhörer hörbar.
- Diese Funktion hat nur einen Einfluss auf den Wiedergabeton und nicht auf die Aufnahme.

Drücken und halten Sie, **um den Effekt zu aktivieren**, die Taste SOUND/BASS, bis „HBS ON“ und BASS auf dem Display angezeigt wird.

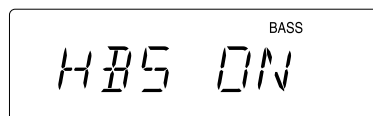

- Jeder Druck auf diese Taste bewirkt, dass zwischen „HBS ON“ und „HBS OFF“ gewechselt wird.



Drücken und halten Sie, **um den Effekt zu deaktivieren**, die Taste SOUND/BASS, bis „HBS OFF“ und BASS auf dem Display erlöschen.

Wiedergabe von UKW- und MW-Sendungen

Einstellen eines Senders

1 Drücken Sie die Taste TUNER/BAND, um entweder „FM“ oder „AM“ auszuwählen.



Das Gerät wird automatisch eingeschaltet und der zuletzt eingestellte Sender eingestellt—UKW- oder MW-Sender.

- Bei jedem erneuten Tastendruck wechselt das Frequenzband zwischen FM und AM (MW).

FM 87.50 MHz

2 Halten Sie die Taste ►►► oder ◀◀◀ (oder ►►►/►►► oder ◀◀◀/◀◀◀ auf dem Gerät) länger als 1 Sekunde gedrückt.

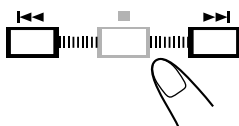

- Die Taste ►►► (►►►/►►►): erhöht die Frequenzen.
- Die Taste ◀◀◀ (◀◀◀/◀◀◀): verringert die Frequenzen.

Das Gerät sucht nun nach Sendern, bis ein Sender mit einer ausreichenden Signalstärke eingestellt ist.

- Wenn ein UKW-Sender in Stereo ausgestrahlt wird, leuchtet die Anzeige ST (Stereo) auf dem Display auf (nur bei gutem Empfang).

Drücken Sie **zum Abbrechen des Suchvorgangs** die Taste ►►► oder ◀◀◀ (oder ►►►/►►► oder ◀◀◀/◀◀◀ am Gerät).



Wiederholtes Drücken der Taste ►►► oder ◀◀◀ (oder ►►►/►►► oder ◀◀◀/◀◀◀ am Gerät)

Die Frequenz ändert sich schrittweise.

Ändern des UKW-Empfangsmodus

NUR auf der Fernbedienung:

Wenn eine UKW-Stereosendung nur mit Schwierigkeiten zu empfangen ist oder rauscht, drücken Sie die Taste REPEAT ST/MONO, so dass die Anzeige MONO auf dem Display erscheint. Der Empfang lässt sich dadurch verbessern.



Drücken Sie, **um den Stereoeffekt wiederherzustellen**, die Taste REPEAT ST/MONO erneut, so dass die Anzeige MONO ausgeschaltet wird. Im Stereobetrieb werden ausgestrahlte Stereosendungen stereophon wiedergegeben.

So vermindern Sie Nebengeräusch—Beat Cut

NUR auf der Fernbedienung:

Drücken Sie die Taste BEAT CUT, wenn Nebengeräusche während der Wiedergabe eines Senders auftreten.



Speichern von Sendern

Sie können 20 UKW- und 20 MW-Sender manuell speichern.

In einigen Fällen wurden bereits Testfrequenzen für den Tuner gespeichert, da die Speicherfunktion des Tuners vor Auslieferung des Geräts im Werk überprüft wird. Dies ist keine Fehlfunktion. Sie können die gewünschten Sender speichern, indem Sie die folgenden Schritte ausführen.

- Für die Ausführung der folgenden Schritte besteht ein Zeitlimit. Wenn der Einstellungsvorgang abgebrochen wird, bevor Sie ihn abgeschlossen haben, beginnen Sie wieder mit Schritt 2.

NUR auf der Fernbedienung:

1 Stellen Sie den Sender ein, den Sie speichern wollen.

- Informationen hierzu finden Sie weiter „Einstellen eines Senders“ auf Seite 10.

2 Drücken Sie die Taste PROGRAM.

Die Anzeige PROG (Programm) und „00“ beginnen auf dem Display zu blinken.



3 Drücken Sie die Taste ^ oder v, um eine gespeicherte Nummer auszuwählen.

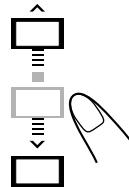
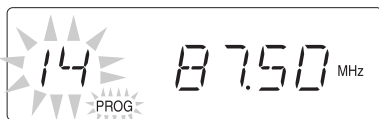

4 Drücken Sie noch einmal die Taste PROGRAM.

Die Anzeige PROG und die gewählte Speichernummer hören auf, auf dem Display zu blinken.



5 Wiederholen Sie die vorangegangenen Schritte 1 bis 4, um jedem Sender eine Speichernummer zuzuordnen.

- Wenn Sie einen neuen Sender mit einer bereits zugewiesenen Speicherplatznummer speichern, wird der bisher gespeicherte Sender gelöscht.



Wenn Sie das Netzkabel abziehen oder bei einem Stromausfall

Die gespeicherten Sender bleibe im Gerät gespeichert.

Einstellen eines gespeicherten Senders

NUR auf der Fernbedienung:

1 Drücken Sie die Taste TUNER/BAND, um entweder „FM“ oder „AM“ auszuwählen.

Das Gerät wird automatisch eingeschaltet und der zuletzt eingestellte Sender eingestellt—UKW- oder MW-Sender.

- Bei jedem erneuten Tastendruck wechselt das Frequenzband zwischen FM und AM (MW).



2 Drücken Sie die Taste ^ oder v, um eine gespeicherte Nummer auszuwählen.

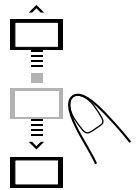

Empfangen von UKW-Sendern mit RDS

Mit Hilfe von RDS (Radio Data System) können UKW-Sender neben den eigentlichen Programmsignalen zusätzliche Signale übertragen.

Beispielsweise können Sender ihren Sendernamen sowie Informationen über den ausgestrahlten Sendungstyp übermitteln, z. B. Sport oder Musik usw.

Wenn ein UKW-Sender eingestellt ist, der RDS-Dienste anbietet, leuchtet die Anzeige RDS im Display auf.

Mit diesem Gerät können die folgenden RDS-Signaltypen empfangen werden.

PS (Programmdienst):

Zeigt allgemein bekannte Sendernamen an.

PTY (Programmtyp):

Zeigt die Sendungstypen an.

TEXT (Radiotext):

Zeigt vom Sender übertragene Textnachrichten an.



Weitere Informationen über RDS

- Einige UKW- und MW-Sender bieten keine RDS-Signale an.
- RDS-Dienste unterscheiden sich zwischen UKW-RDS-Sendern. Falls Sie nähere Informationen über die RDS-Dienste in Ihrem Empfangsbereich wünschen, setzen Sie sich mit den lokalen Sendern in Verbindung.
- RDS funktioniert möglicherweise nicht richtig, wenn der eingestellte Sender die RDS-Signale nicht richtig überträgt oder wenn die Signale zu schwach sind.

Ändern der RDS-Informationen

Sie können die RDS-Informationen, die vom UKW-Sender übermittelt werden, im Display sehen.

NUR auf der Fernbedienung:

Drücken Sie die Taste REMAIN/RDS MODE.

- Bei jedem Tastendruck werden im Display nacheinander folgende Informationen angezeigt:

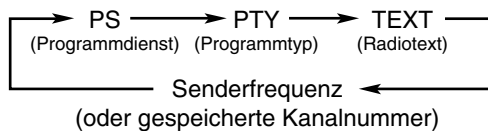

- **Wenn keine PS-, PTY- oder TEXT-Signale von einem Sender ausgestrahlt werden,** „NO PS“, „NO PTY“ oder „NO TEXT“ auf dem Display.
- **Anzeige von Buchstaben**
PS-, PTY- oder TEXT-Signale werden im Display wie folgt angezeigt:
– Im Display können nur Großbuchstaben angezeigt werden.
– Im Display können keine Sonderbuchstaben dargestellt werden; der Buchstabe „A“ kann also auch für Sonderbuchstaben „A“ stehen wie „Á, Â, Ã, Ä, Å und Ä“.

Suchen von Sendungen mit PTY-Codes (PTY-Suche)

Einer der Vorteile von RDS besteht darin, dass Sie bestimmte Sendungen durch Angabe der PTY-Codes suchen können.

- Nähere Informationen bzgl. PTY-Codes befinden sich weiter unten.
- Für die Ausführung der folgenden Schritte besteht ein Zeitlimit. Wenn der Einstellungsvorgang abgebrochen wird, bevor Sie ihn abgeschlossen haben, beginnen Sie wieder mit Schritt 1.

NUR auf der Fernbedienung:

1 Drücken Sie die Taste INTRO/RDS SEARCH, bis der gewünschte PTY-Code auf dem Display angezeigt wird.



- Bei jedem Tastendruck ändern sich die PTY-Codes wie folgt:

NEWS → AFFAIRS → INFO → SPORT → EDUCATE → DRAMA → CULTURE → SCIENCE → VARIED → POP M → ROCK M → EASY M → LIGHT M → CLASSICS → OTHER M → (zurück zum Anfang)

2 Drücken Sie die Taste ►►► oder ◀◀◀.

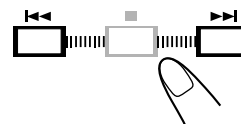

Das Gerät durchsucht die gespeicherten UKW-Sender, beendet den Suchlauf, wenn die gewünschte Sendung gefunden wird und stellt diesen Sender dann ein.

- Wenn kein Programm gefunden wird, wird der zuletzt empfangene Sender eingestellt.

Zum Abbrechen des Suchlaufs, können Sie jederzeit während der Suche die Taste INTRO/RDS SEARCH drücken.

Beschreibung der PTY-Codes:

NEWS:	Nachrichten.
AFFAIRS:	Themensendungen, in denen aktuelle Nachrichten ausführlicher behandelt werden—Debatte oder Analyse.
INFO:	Sendungen mit dem Zweck, Ratgeber und Informationen im weitesten Sinn zu vermitteln.
SPORT:	Sendungen über alle Aspekte von Sportereignissen.
EDUCATE:	Bildungssendungen.
DRAMA:	Hörspiele und Hörspielserien.
CULTURE:	Sendungen, die sich mit allen Aspekten nationaler oder regionaler Kultur einschließlich Sprache, Theater usw. beschäftigen.
SCIENCE:	Sendungen über Naturwissenschaften und Technik.
VARIED:	Dieser Code wird hauptsächlich für Wortsendungen verwendet, z. B. Quizsendungen, Ratespiele und Interviews.
POP M:	Kommerzielle Musik, die aktuell Anklang findet.
ROCK M:	Rockmusik.
EASY M:	Aktuelle zeitgenössische Musik, die als „leichte Musik“ eingestuft wird.
LIGHT M:	Instrumental- und Vokal- oder Chormusik.
CLASSICS:	Darbietung von Orchestermusik, Symphonien, Kammermusik usw.
OTHER M:	Musik, die in keine der anderen Kategorien passt.

Bei einigen UKW-Sendern werden die PTY-Codes möglicherweise anders als in der oben aufgeführten Liste auf dieser Seite eingestuft.

Wiedergabe von Discs

Mit diesem Gerät können folgende Disc-Typen wiedergegeben werden—CD, CD-R, und CD-RW.

Bei der Wiedergabe einer CD-R oder CD-RW

Selbstgebrannte CD-Rs (einmal beschreibbare CD-Rohlinge) und CD-RWs (wiederbeschreibbare CD-Rohlinge) können nur dann wiedergegeben werden, wenn sie bereits „abgeschlossen“ sind.

- Gewöhnlich können Sie Ihre originalen CD-Rs oder CD-RWs wiedergeben, die im CD-Musikformat aufgezeichnet wurden. Einige Discs können jedoch manchmal durch bestimmte Merkmale oder Aufnahmebedingungen nicht wiedergegeben werden.
- Lesen Sie vor der Wiedergabe einer CD-R oder CD-RW die zugehörigen Anweisungen und bzw. Vorsichtsmaßnahmen sorgfältig durch.
- Einige CD-Rs oder CD-RWs werden unter Umständen von diesem Gerät nicht wiedergegeben, wenn bestimmte CD-Merkmale vorliegen, die Discs beschädigt oder verschmutzt sind oder die Linse des CD-Spielers verschmutzt ist.
- CD-RWs besitzen möglicherweise eine längere Lesezeit. Dies kommt daher, dass das Reflexionsvermögen der CD-RWs geringer als bei normalen CDs ist.

Allgemeine Hinweise

Im Allgemeinen erzielen Sie die beste Leistung, wenn Sie CDs und die Anlage sauber halten.

- Lagern Sie CDs in ihren Hüllen und bewahren Sie sie in Schränken oder Regalen auf.
- Halten Sie die Disc-Ladeschächte geschlossen, wenn sie nicht verwendet werden.

Durch die häufige Verwendung von CDs mit unregelmäßigen Formen (herzförmig, achteckig usw.) kann dieses Gerät beschädigt werden.



Wiedergeben der gesamten Disc —Normale Wiedergabe

1 Drücken Sie die Taste OPEN auf dem Gerät.

Der Disc-Ladeschacht wird geöffnet.

- Sie können eine Disc einlegen während Sie eine andere Signalquelle wiedergeben.

2 Legen Sie die Disc mit der Beschriftung nach oben ein.

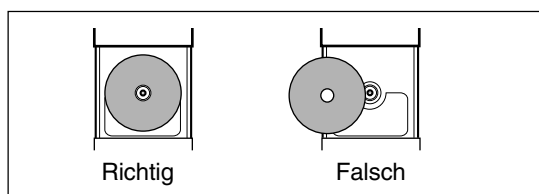

3 Schließen Sie den Disc-Ladeschacht vorsichtig.

4 Drücken Sie die Taste CD.

Das Gerät schaltet automatisch ein und die Signalquelle wechselt zum CD-Spieler. Nachdem die Disc geladen wurde, erscheint die Gesamt-Spurzahl und die gesamte verstrichene Wiedergabezeit auf dem Display.



Gesamtzahl der Titel Gesamtspielzeit

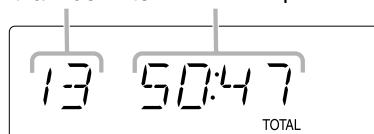

5 Drücken Sie die Taste CD .

Es wird die erste Spur der Disc wiedergegeben.



Aktuelle Titelnummer



Verstrichene Spielzeit

- Die Disc-Wiedergabe wird beendet, sobald der letzte Titel wiedergegeben wurde.

Wenn Sie die Wiedergabe beenden wollen, drücken Sie die Taste .

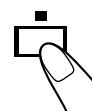

Wenn Sie die Disc entnehmen wollen, drücken Sie die Taste  OPEN auf dem Gerät.



- Wenn die Disc nicht gelesen werden kann (z.B. weil sie zerkratzt ist) oder eine nicht lesbare CD-R oder CD-RW eingelegt wird, wird die Wiedergabe nicht gestartet.
- Wenn keine Disc eingelegt ist, wird „NO DISC“ auf dem Display angezeigt.



Versuchen Sie NICHT, den Disc-Ladeschacht von Hand zu öffnen, da er hierdurch beschädigt wird.

Disc-Grundbetrieb

Wenn Sie eine Disc wiedergeben, können Sie folgendes ausführen.

So unterbrechen Sie die Wiedergabe kurzfristig

Drücken Sie während der Wiedergabe auf CD ►/||. Während der Wiedergabepause blinkt die verstrichene Spielzeit im Display.



Um die Wiedergabe wiederaufzunehmen, drücken Sie erneut die Taste CD ►/||.

So springen Sie zu einem anderen Titel

Drücken Sie die Taste ►►► oder ◀◀◀ wiederholt vor oder während der Wiedergabe.

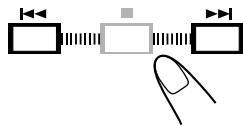

- ►►►: Der Anfang des nächsten oder der folgenden Titel wird angesprungen.
- ◀◀◀: Der Anfang des aktuellen Titels oder der vorherigen Titel wird angesprungen.

So suchen Sie eine bestimmte Stelle eines Titels

Drücken und halten Sie die Taste ►►► oder ◀◀◀ während der Wiedergabe gedrückt.

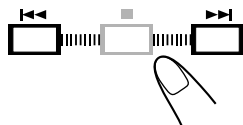

- ►►►: Die Disc wird im Schnellauf wiedergegeben.
- ◀◀◀: Die Disc wird im Schnellauf rückwärts wiedergegeben.

Programmieren der Wiedergabereihenfolge der Titel—Programmierte Wiedergabe

Vor der Wiedergabe können Sie die gewünschte Wiedergabereihenfolge der Titel programmieren. Bis zu 60 Titel können programmiert werden.

NUR auf der Fernbedienung:

1 Legen Sie eine Disc ein.

- Drücken Sie, wenn die aktuelle Signalquelle nicht der CD-Spieler ist, die Taste CD.

2 Drücken Sie die Taste PROGRAM.

Die Anzeige PROG (Programm) und beginnt auf dem Display zu blinken.



- Wenn sich bereits ein Programm im Speicher befindet, wird dieses Programm aufgerufen.

3 Drücken Sie die Taste ►►► oder ◀◀◀ um die Titelnummer zu wählen, und drücken Sie anschließend die Taste PROGRAM.

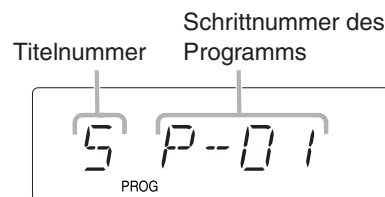
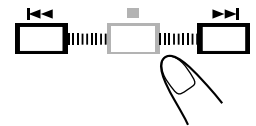

4 Wiederholen Sie Schritt 3, um weitere gewünschte Titel zu programmieren.

5 Drücken Sie die Taste CD ►/||.

Die Titel werden in der programmierten Reihenfolge wiedergegeben.



Es wird ein 61. Titel ignoriert
Im Display wird „FULL“ angezeigt.

Wenn Sie die Wiedergabe beenden wollen, drücken Sie die Taste ■.

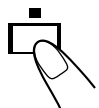

Prüfen des Programminhalts

Drücken Sie in der Betriebsart „Anhalten“ wiederholt die Taste PROGRAM. Es werden hintereinander die Programm- und die Spurnummer angezeigt.



So verändern Sie das Programm

Drücken Sie in der Betriebsart „Anhalten“ mehrmals die Taste PROGRAM, um die gewünschte Titelnummer auszuwählen und wiederholen Sie Schritt 3 oben.



So löschen Sie das Programm

Drücken Sie in der Betriebsart „Anhalten“ die Taste ■.

PROG wird nicht mehr im Display angezeigt.

- Die gespeicherten Programmabläufe werden auch durch Drücken der Taste ▲ OPEN zum Öffnen des Disc-Ladeschachts gelöscht.

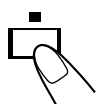

Wiedergeben in zufälliger Reihenfolge —Zufallswiedergabe

Sie können die Spuren in zufälliger Reihenfolge wiedergeben.

NUR auf der Fernbedienung:

Drücken Sie RANDOM vor oder während der Wiedergabe.

Die Anzeige RANDOM leuchtet im Display auf.



Drücken Sie erneut RANDOM, um die Zufallswiedergabe zu verlassen.

Die Anzeige RANDOM erlischt.



- Während der Programmwiedergabe ist die Zufallswiedergabe-Funktion deaktiviert.

Wiederholen von Titeln—Wiederholbetrieb

Sie können die Wiedergabe aller Titel, der programmierten Titel oder eines einzelnen Titels, der gerade wiedergegeben wird, beliebig oft wiederholen.

NUR auf der Fernbedienung:

Drücken Sie während vor oder mehrmals der Wiedergabe die Taste REPEAT ST/MONO.



- Wenn Sie diese Taste mehrfach hintereinander drücken, ändert sich der Wiederholbetrieb und dessen Anzeige im Display wie folgt:

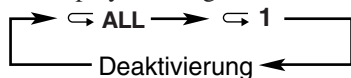

Anzeigen wiederholen

- ↪ ALL: Bei normalem Wiedergabemodus werden alle Titel wiederholt.
Bei programmiertem Wiedergabemodus werden alle Titel des Programms wiederholt.
Bei der Zufallswiedergabe werden alle Titel in zufälliger Reihenfolge wiederholt.
- ↪ 1: Ein Titel wird wiederholt.

Um die wiederholte Wiedergabe abubrechen, drücken Sie die Taste REPEAT ST/MONO mehrfach hintereinander, bis im Display keine Repeat-Funktion mehr angezeigt wird.



- Der Wiederholbetrieb bleibt auch aktiviert, wenn ein anderer Wiedergabebetrieb (Normal-, Programm-, Zufallswiedergabe oder Anspielabtastung) gewählt wird.
- Bei der Zufallswiedergabe kann, ↪ 1 selbstverständlich nicht gewählt werden. Ist die Einstellung ↪ 1 aktiviert, wenn Sie die Taste RANDOM drücken, wird sie anschließend deaktiviert.
- Die Zufallswiedergabe wird abgebrochen, wenn Sie während der Wiedergabe in zufälliger Reihenfolge ↪ 1 auswählen.

Anspielabtastung—„Intro“-Wiedergabe

Sie können die verschiedenen Titel über die Anspielabtastung wiedergeben.

NUR auf der Fernbedienung:

Drücken Sie die Taste INTRO/RDS SEARCH.



Es erscheint die Anzeige INTRO und es werden jeweils die ersten 10 Sekunden der einzelnen Titel nacheinander wiedergegeben.



Drücken Sie nochmals die Taste INTRO/RDS SEARCH, um die Anspielabtastung zu deaktivieren.
Die Anzeige INTRO erlischt.

- Der Anspielabtastungsmodus bleibt auch aktiviert, wenn ein anderer Wiedergabebetrieb (Programm- oder Zufallswiedergabe) gewählt wird.

Anzeige der verbleibenden Zeitdauer während der Wiedergabe

Sie können die verbleibende und verstrichene Spielzeit der aktuellen Spur/Disc während der Wiedergabe anzeigen.

NUR auf der Fernbedienung:

Drücken Sie mehrmals die Taste REMAIN/RDS MODE.



- Wiederholtes Drücken der Taste wechselt wie folgt zwischen der Displayanzeige und es erscheinen die folgenden Anzeigen:



- REMAIN: Anzeige der verbleibenden Spielzeit des aktuellen Titels.
- TOTAL REMAIN: Zeigt die verbleibende Spielzeit und die Titelnummer der Disc an.
- TOTAL: Anzeige der verstrichenen Spielzeit der Disc.
- Keine Anzeige: Anzeige der verstrichenen Spielzeit des aktuellen Titels.

Wiedergeben von Kassetten

Verwenden Sie die Tasten in der Frontabdeckung des Geräts für den Kassettenbetrieb.

Wiedergeben einer Kassette

Sie können nur Kassetten des Typs I wiedergeben.

NUR am Gerät:

1 Öffnen Sie die Frontabdeckung.

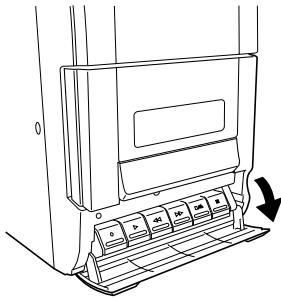

2 Drücken Sie die Taste □/△ (Stop/Kassettenladeschacht geöffnet).

Der Kassettenladeschacht öffnet sich.

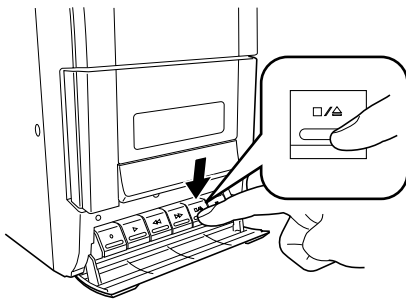

3 Legen Sie eine Kassette ein, so daß der freiliegende Bandteil nach unten weist.

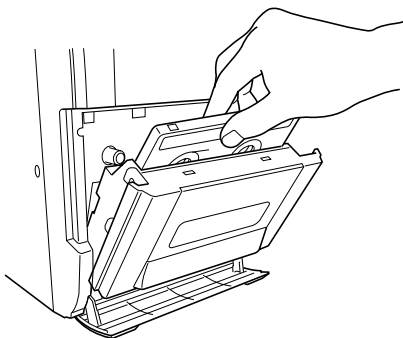

4 Schließen Sie den Kassettenladeschacht vorsichtig.

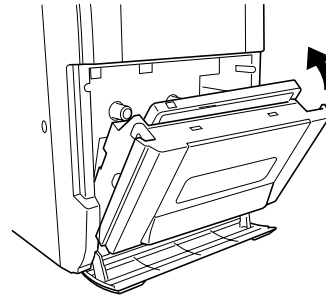

5 Drücken Sie die Taste TAPE.

Das Gerät schaltet automatisch ein und die Signalquelle wechselt zum Kassettendeck.

- Sie können auf den Kassettenbetrieb wechseln, indem Sie die Taste TAPE auf der Fernbedienung drücken.



6 Drücken Sie die Taste ▷ (Wiedergabe).

Die Kassette wird wiedergegeben.

- Die Wiedergabe wird beendet, wenn das Ende der Kassette erreicht ist.

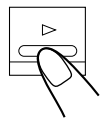

Drücken Sie die Taste □/△, um die Wiedergabe zu stoppen.

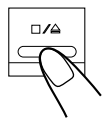

Drücken Sie zum kurzfristigen Anhalten der Wiedergabe die Taste || (Pause).

Drücken Sie erneut die Taste ||, um die Wiedergabe fortzusetzen.

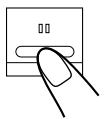

Drücken Sie zum schnellen Vor- bzw. Rücklauf der Kassette die Taste ▷▷ oder ◁◁.

- Die Kassette wird angehalten, wenn der schnelle Vor- bzw. Rücklauf beendet ist.

Drücken Sie zur Freigabe der Verriegelungstaste □/△.

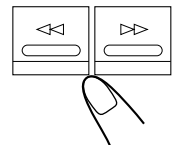

Drücken Sie, wenn die Wiedergabe unterbrochen ist, die Taste □/△, um die Kassette zu entnehmen.

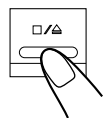

- Schalten Sie das Gerät NICHT während der Wiedergabe einer Kassette oder während der Aufnahme auf Kassette aus. Das Kassettendeck oder die Kassetten könnten beschädigt werden.
- Es wird nicht empfohlen, Kassetten des Typs C-120 oder mit längerer Spieldauer zu verwenden, da sich die Aufnehmeeigenschaften verschlechtern können und das Band sich leicht in den Andruckrollen und Antriebsrollen verfangen kann.
- Kassetten des Typs II und IV können nicht auf dem Gerät wiedergegeben werden.

Aufnahme

WICHTIG:

- Die Aufnahmelautstärke wird automatisch richtig eingestellt und wird daher nicht von den anderen Einstellungen beeinflusst. Es ist also während der Aufnahme möglich, den Klang, den Sie gerade hören, entsprechend anzupassen, ohne dass das einen Einfluss auf den Aufnahmepegel hat.
- Wenn von Ihnen getätigte Aufnahmen ein zu hohes Rauschen aufweisen, steht das Gerät möglicherweise zu dicht neben einem Fernseher. Erhöhen Sie den Abstand zwischen dem Gerät und dem Fernseher.
- Sie können nur Kassetten des Typs I zur Aufnahme verwenden.



- Schalten Sie das Gerät NICHT während der Wiedergabe einer Kassette oder während der Aufnahme auf Kassette aus. Das Kassettendeck oder die Kassetten könnten beschädigt werden.
- Diese Anlage ist NICHT zu Kassetten des Typs II oder IV kompatibel.
- Es wird nicht empfohlen, Kassetten des Typs C-120 oder mit längerer Spieldauer zu verwenden, da sich die Aufnahmeeigenschaften verschlechtern können und das Band sich leicht in den Andruckrollen und Antriebsrollen verfangen kann.



Anfang und Ende von Kassetten

Das Vorspannband am Anfang und Ende von Kassetten kann nicht zur Aufnahme verwendet werden. Es ist deshalb bei der Aufnahme von Discs, UKW- oder MW-Radiosendungen oder externen Geräten ratsam, die Kassette ein wenig vorzuspulen, damit keine Aufnahme auf dem Vorspannband gemacht wird und somit Teile des aufzunehmenden Materials verloren gehen.

So schützen Sie Ihre Aufnahmen

Auf der Rückseite der Kassetten befinden sich zwei kleine Löschschutzzungen, um zu verhindern, dass Aufnahmen unabsichtlich gelöscht oder überspielt werden.

Entfernen Sie diese Zungen, um Ihre Aufnahmen zu schützen.

Wenn Sie eine Kassette erneut bespielen wollen, deren Löschschutzzungen herausgebrochen wurden, müssen Sie diese Löcher mit Klebeband überkleben.

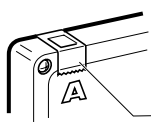

Klebeband

Radioaufnahmen

NUR am Gerät:

1 Legen Sie eine bespielbare Kassette ein, so dass das freiliegende Bandteil nach unten weist.

- Siehe auch Seite 16.

2 Schließen Sie den Kassetten-Ladeschacht vorsichtig.

3 Drücken Sie die Taste TUNER/BAND, um entweder „FM“ oder „AM“ auszuwählen.

- Wenn Sie von einer Disc aufnehmen, finden Sie Informationen hierzu unter „Aufnahme von Discs —Synchronisierte Disc-Aufnahme“ auf Seite 18.

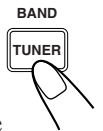

4 Stellen Sie den Sender ein, den Sie aufnehmen möchten.

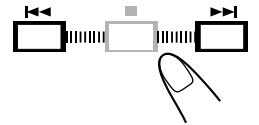

5 Drücken Sie die Taste ○ (Aufnahme).

- Die Tasten ○ und ▷ werden in der unteren Stellung verriegelt und die Aufnahme beginnt.

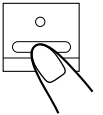

In den folgenden Fällen kann die Taste ○ nicht betätigt werden:

- Wenn keine Kassette eingelegt ist.
- Wenn eine geschützte Kassette eingelegt ist.

Drücken Sie zum kurzfristigen Anhalten der Aufnahme die Taste □□ (Pause).

Drücken Sie erneut die Taste □□, um die Aufnahme fortzusetzen.

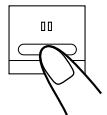

Drücken Sie □/△, um die Aufnahme zu stoppen.

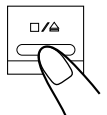

Drücken Sie, wenn die Aufnahme unterbrochen ist, die Taste □/△, um die Kassette zu entnehmen.

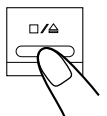

Zur Aufnahme eines AM (MW)-Senders—Beat Cut NUR auf der Fernbedienung:

Bei der Aufnahme eines AM (MW)-Senders können u. U. Nebengeräusche auftreten (die bei der Wiedergabe mit dem bloßen Ohr nicht wahrgenommen werden). Drücken Sie, wenn dies der Fall ist, während der Aufnahme mehrmals die Taste BEAT CUT, bis die Nebengeräusche reduziert sind.

- Wiederholtes Drücken der Taste wechselt zwischen der Anzeige von „BEAT 01“ und „BEAT 02“.



Aufnahme von Discs

—Synchronisierte Disc-Aufnahme

Sie können Discs zur gleichen Zeit wiedergeben und aufnehmen.

NUR am Gerät:

1 Legen Sie eine beispielbare Kassette ein, so dass das freiliegende Bandteil nach unten weist.

- Siehe auch Seite 16.

2 Schließen Sie den Kassetten-Ladeschacht vorsichtig.

3 Drücken Sie die Taste CD, um den CD-Spieler als Signalquelle auszuwählen.

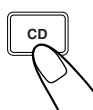

4 Drücken Sie die Taste  (Aufnahme).

Auf dem Display erscheint die Anzeige CD SYNC, die CD wird automatisch wiedergegeben und die Aufnahme beginnt.

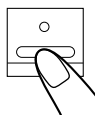

- Die Aufnahme wird beendet und der CD-Spieler wird angehalten, wenn das Ende der Kassette erreicht ist.
- Wenn Sie während der Wiedergabe der CD die Taste  drücken, kehrt der CD-Spieler zum Anfang des jeweiligen Titels zurück und der Titel wird auf Kassette aufgenommen.



In den folgenden Fällen kann die Taste  nicht betätigt werden:

- Wenn keine Kassette eingelegt ist.
- Wenn eine geschützte Kassette eingelegt ist.

Drücken Sie **zum kurzfristigen Anhalten der Aufnahme** die Taste .

Die Aufnahme wird unterbrochen, aber die CD wird weiterhin wiedergegeben.

Drücken Sie erneut die Taste , um die Aufnahme fortzusetzen.

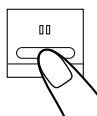

Drücken Sie die Taste , **um die Aufnahme zu stoppen.**

Die Aufnahme wird beendet, und die CD-Wiedergabe wird unterbrochen.

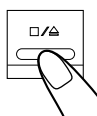

Drücken Sie, wenn die Aufnahme unterbrochen ist, die Taste , **um die Kassette zu entnehmen.**

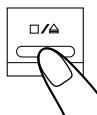

Verwenden der Zeitschaltuhren

Sie können die Tageszeitschaltuhr und die Einschlafschaltuhr verwenden.

- Vor dem Verwenden dieser Schaltuhren müssen Sie die in die Anlage eingebaute Uhr einstellen (siehe Seite 8).

Verwenden der Tageszeitschaltuhr

Sie können die Tageszeitschaltuhr im Bereitschaftsmodus einstellen oder wenn das Gerät eingeschaltet ist.

Funktionsweise der Tageszeitschaltuhr

Das Gerät schaltet automatisch zum gewählten Zeitpunkt ein und aus (Bereitschaftsbetrieb).

- Die Einstellungen der Schaltuhr bleiben so lange im Speicher, bis sie geändert werden.

Bevor Sie beginnen...

Stellen Sie sicher, wenn Sie „TUNER“ als Wiedergabe-Signalquelle verwenden, dass der gewünschte Sender vor dem Abschalten des Geräts ausgewählt wurde.

- Für die Ausführung der folgenden Schritte besteht ein Zeitlimit. Wenn der Einstellungsvorgang abgebrochen wird, bevor Sie ihn abgeschlossen haben, beginnen Sie wieder mit Schritt 1.

NUR auf der Fernbedienung:

1 Drücken Sie die Taste TIMER SET.

Die Anzeigen ☉ (Schaltuhr) und ON (Startzeitpunkt) blinken und die Einstellung für den Startzeitpunkt erscheint im Display.

Fahren Sie mit den Schritten 3 fort, wenn Sie den Startzeitpunkt nicht ändern wollen.

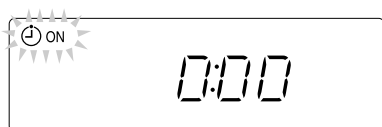

2 Drücken Sie die Taste PROGRAM, um den Startzeitpunkt einzustellen, an dem das Gerät eingeschaltet werden soll.

Auf dem Display blinkt die Stundenanzeige.

- 1) Drücken Sie zunächst die Taste ►►| oder |◄◄, um die Stunde einzustellen und danach die Taste PROGRAM.

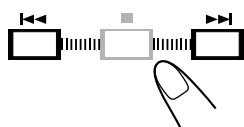

- 2) Drücken Sie nun die Taste ►►| oder |◄◄, um die Minute einzustellen und danach die Taste PROGRAM.

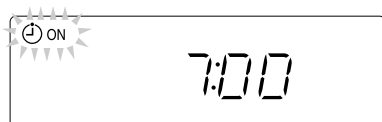

3 Drücken Sie die Taste TIMER SET.

Die Anzeigen ☉ (Schaltuhr) und OFF (Endzeitpunkt) blinken und die Einstellung für den Endzeitpunkt erscheint im Display.

Fahren Sie mit den Schritten 5 fort, wenn Sie den Endzeitpunkt nicht ändern wollen.

- Wenn Sie den Startzeitpunkt ändern, wechselt die Einstellung für den Endzeitpunkt auf „-:-:-“. Sie müssen den Endzeitpunkt einstellen.

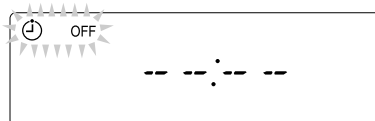

4 Drücken Sie die Taste PROGRAM, um den Endzeitpunkt einzustellen, an dem das Gerät ausgeschaltet werden soll.

Auf dem Display blinkt die Stundenanzeige.

- 1) Drücken Sie zunächst die Taste ►►| oder |◄◄, um die Stunde einzustellen und danach die Taste PROGRAM.
- 2) Drücken Sie nun die Taste ►►| oder |◄◄, um die Minute einzustellen und danach die Taste PROGRAM.

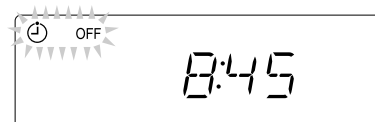
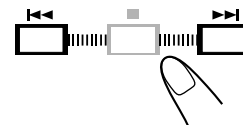

5 Drücken Sie die Taste TIMER SET.

Die Anzeige ☉ (Schaltuhr) blinkt und der Name der Signalquelle erscheint auf dem Display.

Fahren Sie mit den Schritten 7 fort, wenn Sie die Signalquelle nicht ändern wollen.



6 Drücken Sie die Taste PROGRAM, um die Signalquelle für die Wiedergabe auszuwählen.

Auf dem Display blinkt der Name der Signalquelle.

- Drücken Sie zunächst die Taste ►►| oder |◄◄, um „CD“ oder „TUNER“ auszuwählen und danach PROGRAM.

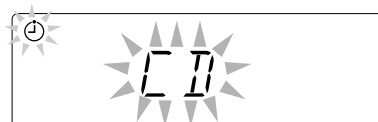
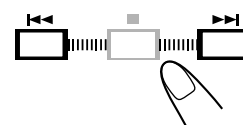

7 Drücken Sie die Taste **TIMER SET**.

Das Display wechselt zur Normalanzeige und Sie verlassen den Zeitschalt-Einstellungsmodus.



8 Drücken Sie die Taste **TIMER ON/OFF**, um den Modus für die Tageszeitschaltuhr zu aktivieren.

Wiederholtes Drücken der Taste aktiviert/deaktiviert die Tageszeitschaltuhr.

Beim Aktivieren der Tageszeitschaltuhr leuchtet die Anzeige ☉ (Schaltuhr) auf dem Display auf.

- Sie können die Tageszeitschaltuhr aktivieren, indem Sie die Taste **TIMER ON/OFF** am Gerät drücken.



9 Drücken Sie die Taste **STANDBY/ON** ☉/I, um das Gerät auszuschalten, wenn es eingeschaltet ist.

Drücken Sie die Taste **TIMER ON/OFF**, bis die Anzeige ☉ (Schaltuhr) erlischt, um die Zeitschaltuhr vorübergehend zu deaktivieren.



Wiederholen Sie Schritte **1** bis **8** auf Seite 19 und 20, um die Schaltuhr zu aktivieren und einzustellen.

- Drücken Sie die Taste **TIMER ON/OFF**, bis die Anzeige ☉ (Schaltuhr) auf dem Display aufleuchtet, um die Zeitschaltuhr wieder zu aktivieren, ohne die Einstellung zu ändern.



Wenn das Gerät zum Startzeitpunkt der Zeitschaltuhr bereits eingeschaltet ist

Die Schaltuhr arbeitet nicht.



Wenn Sie das Netzkabel abziehen oder bei einem Stromausfall

Die Schaltuhr wird deaktiviert. Sie müssen zuerst die Uhrzeit und danach die Schaltuhr einstellen.

Verwenden der Einschlafschaltuhr

Mit Hilfe der Einschlafschaltuhr können Sie einschlafen, während Sie Ihre Lieblingsmusik oder Ihren Lieblingssender hören.

- Sie können die Einschlafschaltuhr nur einstellen, wenn das Gerät eingeschaltet ist.

Funktionsweise der Einschlafschaltuhr

Nach Ablauf der angegebenen Zeitspanne schaltet sich das Gerät automatisch aus.

NUR auf der Fernbedienung:

1 Drücken Sie die Taste **SLEEP**.

Die Anzeige **SLEEP** leuchtet im Display auf.



- Bei jedem Tastendruck ändert sich Zeitspanne wie folgt:

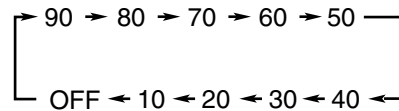

2 Warten Sie ca. 5 Sekunden, nachdem Sie die Zeitspanne angegeben haben.

Drücken Sie, um die verbleibende Zeit bis zum Abschaltzeitpunkt zu prüfen, einmal die Taste **SLEEP**. Es erscheint für ca. 5 Sekunden die verbleibende Zeit bis zum Abschaltzeitpunkt.

Drücken Sie, um den Abschaltzeitpunkt zu ändern, die Taste **SLEEP** mehrmals hintereinander, bis die gewünschte Zeitspanne angezeigt wird.

Drücken Sie, um die Einstellungen zu abubrechen, die Taste **SLEEP** mehrere Male hintereinander, bis „OFF“ auf dem Display angezeigt wird und die Anzeige **SLEEP** erlischt.

- Wenn Sie das Gerät ausschalten, wird die Einschlafschaltuhr ebenfalls deaktiviert.



Wenn Sie die Einschlafschaltuhr einstellen, nachdem die Tagesschaltuhr mit der Wiedergabe der ausgewählten Signalquelle begonnen hat

Das Gerät schaltet sich aus und die Schaltuhren wechseln zu einer verkürzten Ausschaltzeit.



Wenn Sie die Einschlafschaltuhr während der Kassetten-Wiedergabe/-Aufnahme einstellen

Schalten Sie während des Kassettenbetriebs das Gerät nicht aus, wenn die Zeitschaltuhr aktiviert ist. Wird das Gerät während der Wiedergabe einer Kassette oder während der Aufnahme auf Kassette ausgeschaltet, können Kassettendeck oder Kassetten beschädigt werden.

Pflege

Die beste Geräteleistung erzielen Sie, wenn Sie Ihre Discs, Kassetten und die Anlage sauber halten.

Allgemeine Hinweise

Im Allgemeinen erzielen Sie die beste Leistung, wenn Sie Discs, Kassetten und die Lademechanismen sauber halten.

- Lagern Sie Discs und Kassetten in ihren Hüllen und bewahren Sie sie in Schränken oder Regalen auf.

Reinigen des Geräts

• Verschmutzungen am Gerät

Sollten mit einem weichen Tuch abgewischt werden. Wenn das Gerät stark verschmutzt ist, wischen Sie es mit einem Tuch ab, das in mit Wasser verdünnten Neutralreiniger getaucht und dann gut ausgewrungen wurde, und wischen Sie dann mit einem trockenen Tuch nach.

• Da die Qualität des Geräts beeinträchtigt werden könnte und das Gerät beschädigt oder die Farbe abblättern könnte, achten Sie dabei auf Folgendes:

- Wischen Sie NICHT mit einem rauen Tuch.
- Wenden Sie KEINEN zu hohen Kraftaufwand an.
- Wischen Sie NICHT mit Verdünner oder Benzin.
- Verwenden Sie KEINE ätherische Substanz wie beispielsweise Insektizide.
- VERHINDERN Sie Kontakt mit Gummi oder Plastik über einen längeren Zeitraum.

Umgang mit Discs



- Nehmen Sie die Disc aus ihrer Hülle, indem Sie sie am Rand festhalten, während Sie vorsichtig gegen das Loch in der Mitte drücken.
- Berühren Sie nicht die glänzenden Flächen, und biegen Sie die Disc auch nicht.
- Legen Sie die Disc nach dem Abspielen in ihre Hülle zurück, damit sie sich nicht verzieht.

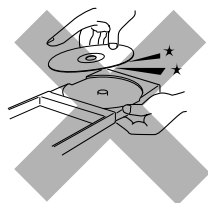

- Achten Sie darauf, dass Sie die Oberfläche der Disc nicht zerkratzen, wenn Sie die Disc wieder in die Hülle legen.
- Setzen Sie die Disc weder direkter Sonneneinstrahlung noch extremen Temperaturen oder Feuchtigkeit aus.



So reinigen Sie eine Disc

Wischen Sie die Disc mit einem weichen Tuch in geraden Linien vom Mittelpunkt nach außen ab.



Verwenden Sie AUF KEINEN FALL ein Lösungsmittel, wie z. B. Reiniger für konventionelle Schallplatten, Spray, Verdünner oder Benzol, um die Disc zu reinigen.

Umgang mit Kassetten

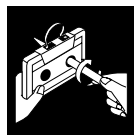

- Führen Sie, wenn das Band in seiner Kassette locker wird, einen Bleistift in eine der Rollen ein und drehen Sie diese.
- Ein lockeres Band kann überdehnt werden oder reißen bzw. sich in der Kassette verfangen.



- Berühren Sie nicht die Bandoberfläche.



- Lagern Sie die Kassetten nicht an folgenden Orten:
 - In staubiger Umgebung
 - Wo sie direkter Sonneneinstrahlung oder Hitze ausgesetzt sind
 - In feuchter Umgebung
 - Auf einem Fernsehgerät oder einem Lautsprecher
 - In der Nähe von Magneten

So bewahren Sie die beste Aufnahme- und Wiedergabequalität

Reinigen Sie die Tonköpfe.

- Reinigen Sie die Tonköpfe nach allen 10 Betriebsstunden mit einer Nassreinigungskassette (in Elektronik- und Audiogeschäften erhältlich).
Wenn die Tonköpfe verschmutzt werden, tritt folgendes auf:
 - Die Klangqualität wird verschlechtert.
 - Der Ton wird leiser.
 - Die Wiedergabe setzt an manchen Stellen aus.
- Spielen Sie keine schmutzigen oder staubigen Kassetten ab.
- Berühren Sie nicht die hochglanzpolierten Tonköpfe mit metallischen oder magnetischen Objekten.

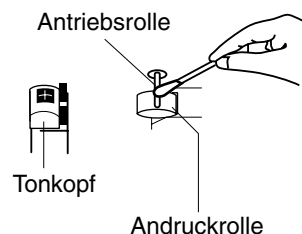

So entmagnetisieren Sie den Tonkopf

Schalten Sie das Gerät aus und verwenden Sie eine Entmagnetisierungsdrossel für Tonköpfe (in Elektronik- und Audiogeschäften erhältlich).

Fehlersuche

Wenn bei der Verwendung des Geräts ein Problem auftritt, können Sie zunächst die folgende Liste auf mögliche Abhilfe prüfen, bevor Sie sich an den Kundendienst wenden.

Wenn Sie das Problem nicht mit den hier angegebenen Hinweisen selbst beheben können, oder wenn das Gerät beschädigt wurde, wenden Sie sich an eine fachkundige Stelle, z. B. Ihren Fachhändler, wo Kundendienst angeboten wird.

Symptom	Mögliche Ursache	Abhilfe
Die Stromversorgung lässt sich nicht einschalten.	Das Netzkabel ist nicht an eine Netzsteckdose angeschlossen.	Stecken Sie den Stecker in die Steckdose.
Es ist kein Ton zu hören.	<ul style="list-style-type: none"> Die Anschlüsse sind nicht ordnungsgemäß verbunden oder sitzen nicht fest. Es ist ein Kopfhörer angeschlossen. 	<ul style="list-style-type: none"> Prüfen Sie alle Anschlüsse und nehmen Sie Korrekturen vor. (Siehe Seiten 6 und 7). Ziehen Sie das Kopfhörerkabel aus dem PHONES-Anschluss.
Rauschen stört die Übertragung einer Sendung.	<ul style="list-style-type: none"> Die Antennen sind nicht angeschlossen. Die MW-Rahmenantenne befindet sich zu dicht am Gerät. Die UKW-Antenne ist nicht ordnungsgemäß ausgezogen und ausgerichtet. 	<ul style="list-style-type: none"> Schließen Sie die Antenne korrekt und ordnungsgemäß an. Ändern Sie die Position und Ausrichtung der MW-Rahmenantenne. Richten Sie die UKW-Antenne auf die Position für bestmöglichen Empfang aus.
Die Disc wird nicht wiedergegeben.	Die Disc ist verkehrt herum eingelegt.	Legen Sie die Disc mit der Beschriftung nach oben ein.
Es kann keine Aufnahme gemacht werden.	Die kleinen Laschen auf der Kassettenrückseite wurden entfernt.	Decken Sie die Löcher mit Klebeband ab.
Es können keine Bedienungsfunktionen ausgeführt werden.	Aufgrund von externen elektrischen Störungen ist eine Fehlfunktion des eingebauten Mikroprozessors aufgetreten.	Ziehen Sie das Netzkabel ab und stecken Sie es erneut ein.
Das Gerät kann nicht über die Fernbedienung bedient werden.	<ul style="list-style-type: none"> Die Strecke von der Fernbedienung zum Fernbedienungssensor am Gerät ist versperrt. Die Batterien sind zu schwach. Sie verwenden die Fernbedienung in zu großem Abstand vom Gerät. 	<ul style="list-style-type: none"> Beseitigen Sie das Hindernis. Tauschen Sie die Batterien aus. (Siehe Seite 6). Die Signale können den Fernbedienungssensor nicht erreichen. Gehen Sie näher an die Anlage heran.

Technische Daten

Konstruktion und technische Daten können ohne Benachrichtigung geändert werden.

Verstärkerabschnitt—CA-UXH10

Ausgangsleistung (IEC 268-3):
10 W (5 W + 5 W) bei 4 Ω (10% THD)
Lautsprecher/Impedanz: 4 Ω – 16 Ω

Tuner

UKW-Einstellbereich: 87,50 MHz—108,00 MHz
MW-Einstellbereich: 522 kHz—1 629 kHz

CD-Spieler

Dynamikbereich: 60 dB
Rauschabstand: 60 dB
Gleichlaufschwankungen: Nicht messbar

Kassettendeck

Frequenzbereich:
Normal (Typ I): 100 Hz—10 000 Hz
Gleichlaufschwankungen: 0,35 % (WRMS)

Allgemeines

Anschlusswert: 230 V ~ Wechselstrom, 50 Hz
Stromaufnahme: 22 W (bei Betrieb)
3,0 W (im Bereitschaftsmodus)
Abmessungen (B/H/T) (ca.):
145 mm x 209 mm x 226 mm
Gewicht (ca.): 2,8 kg

Im Lieferumfang enthaltenes Zubehör

Siehe Seite 6.

Lautsprecherabschnitt—SP-UXH10

Typ: Vollbereich-Bassreflex
Lautsprecher: 10 cm Konus x1
Leistungsaufnahmekapazität: 5 W
Impedanz: 4 Ω
Frequenzbereich: 100 Hz bis 15 kHz
Abmessungen (B/H/T) (ca.):
135 mm x 209 mm x 152 mm
Gewicht (ca.): Je 1,3 kg

Introduction

Nous vous remercions d'avoir acheté un de nos produits JVC.
Avant d'utiliser cet appareil, veuillez lire attentivement et complètement ce mode d'emploi afin d'obtenir les meilleures performances possibles de votre appareil et conservez-le à titre d'information.

À propos de ce mode d'emploi

Ce mode d'emploi est organisé de la façon suivante:

- **Ce mode d'emploi explique principalement les opérations à l'aide des touches de la télécommande. Vous pouvez, sauf indication contraire, utiliser les touches de la télécommande et celles de l'appareil pour les mêmes opérations si elles ont le même nom (ou la même marque) ou un nom similaire.**
- Les informations de base et communes qui sont les mêmes pour beaucoup de fonctions sont regroupées en un seul endroit, et ne sont pas répétées pour chaque procédure. Par exemple, nous ne répétons pas comment mettre l'appareil sous/hors tension, régler le volume, changer les effets sonores, etc., des informations qui sont expliquées dans la section "Opérations de base et communes" aux pages 8 et 9.
- Les symboles suivants sont utilisés dans ce mode d'emploi:



Vous donne un avertissement et des précautions pour éviter tout dommage et tout risque d'incendie/électrocution. De plus, des informations sont données sur les conditions vous permettant d'obtenir les meilleures performances possibles de l'appareil.



Vous donne des informations et des conseils utiles à connaître.

Précautions

Installation

- Installez l'appareil dans un endroit plat, sec, et ni trop chaud ni trop froid—entre 5°C et 35°C.
- Installez l'appareil dans un endroit suffisamment ventilé afin d'éviter tout échauffement interne.
- Laissez suffisamment d'espace entre l'appareil et le téléviseur.
- Gardez vos enceintes à l'écart du téléviseur pour éviter toute interférence avec le téléviseur.



N'INSTALLEZ PAS l'appareil près d'une source de chaleur ou dans un endroit sujet aux rayons directs du soleil, à une poussière excessive ou aux vibrations.

Sources d'alimentation

- Pour débrancher l'appareil de la prise murale, tirez toujours par la fiche et non pas par le cordon d'alimentation.



NE MANIPULEZ PAS le cordon d'alimentation avec des mains humides.

Condensation d'humidité

De l'humidité peut se condenser sur les lentilles à l'intérieur de l'appareil dans les cas suivants:

- Après le démarrage d'un chauffage dans une pièce.
- Dans une pièce humide.
- Si l'appareil est amené directement d'un endroit froid dans un endroit chaud.

Si cela se produit, l'appareil risque de ne pas fonctionner correctement. Dans ce cas, laissez l'appareil sous tension pendant quelques heures jusqu'à ce que l'humidité s'évapore, débranchez le cordon d'alimentation puis rebranchez-le.

Autres

- Si un objet métallique tombait à l'intérieur de l'appareil, débranchez le cordon d'alimentation et consultez votre revendeur avant de continuer d'utiliser l'appareil.
- Si vous n'avez pas l'intention d'utiliser l'appareil pendant une période prolongée, débranchez le cordon d'alimentation secteur de la prise murale.



NE DÉMONTÉZ PAS l'appareil. Il n'y a aucune pièce réparable par l'utilisateur à l'intérieur.

En cas de problème, débranchez le cordon d'alimentation secteur et consultez votre revendeur.

Table des matières

Emplacement des touches et des commandes	3
Appareil	3
Télécommande	5
Pour commencer	6
Déballage	6
Mise en place des piles dans la télécommande	6
Connexions	6
Opérations de base et communes	8
Réglage de l'horloge	8
Mise de l'appareil sous tension	8
Sélection de la source	8
Ajustement du volume	9
Sélection des modes sonores	9
Renforcement des sons graves	9
Écoute d'émissions FM et AM (MW)	10
Accord d'une station	10
Préréglage des stations	11
Accord d'une station préréglée	11
Réception de stations FM avec RDS	12
Changement de l'information RDS	12
Recherche de programmes par code PTY (Recherche PTY) ...	12
Lecture des disques	13
Lecture d'un disque en entier—Lecture normale	13
Fonctionnement de base de la platine disque	14
Programmation de l'ordre de lecture des plages	
—Lecture programmée	14
Lecture dans un ordre aléatoire—Lecture aléatoire	15
Répétition des plages—Lecture répétée	15
Lecture uniquement des introductions	
—Lecture des introductions	15
Affichage de la durée restante de lecture	15
Lecture des cassettes	16
Lecture d'une cassette	16
Enregistrement	17
Enregistrement de la radio	17
Enregistrement de disques	
—Enregistrement synchronisé de disque	18
Utilisation des minuteries	19
Utilisation de la minuterie quotidienne	19
Utilisation de la minuterie d'arrêt	20
Entretien	21
Dépannage	22
Spécifications	22

Emplacement des touches et des commandes

Familiarisez-vous avec les touches et les commandes de votre appareil.

Appareil

Vue de dessus

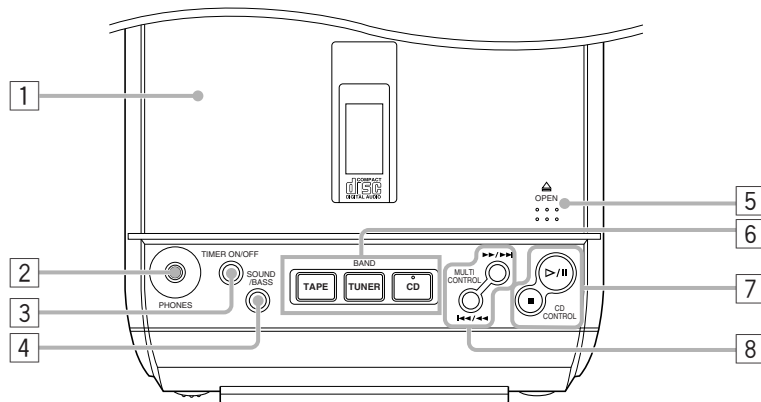

Vue avant

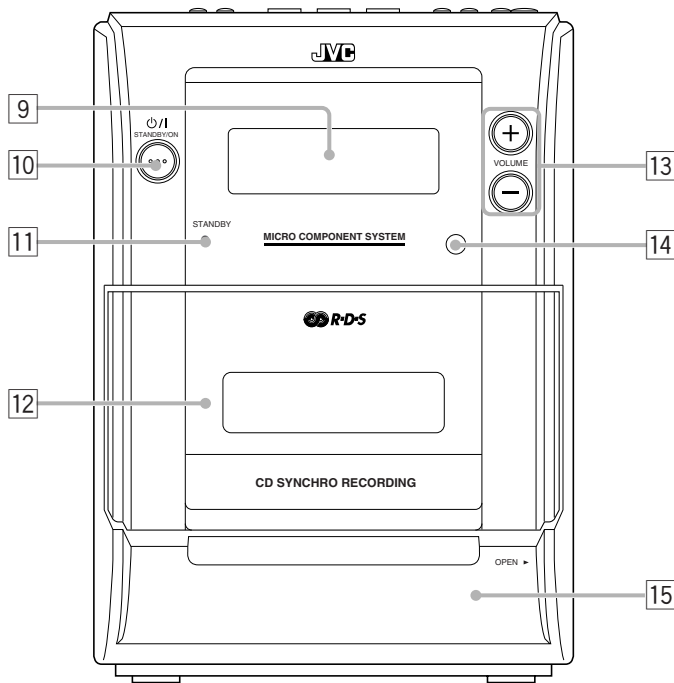

Derrière la porte avant

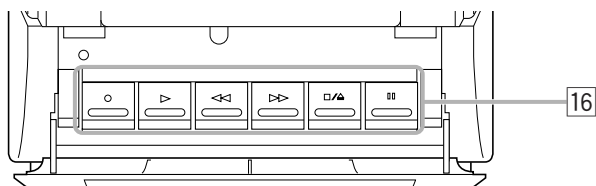

Fenêtre d'affichage sur le panneau avant

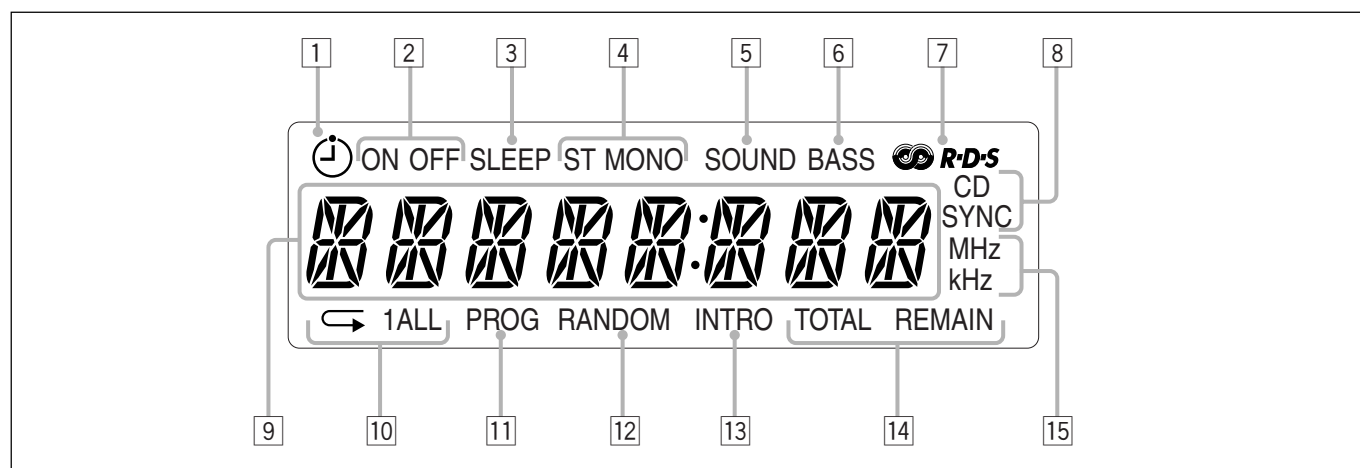

Pour les détails, référez-vous aux pages entre parenthèses.

Appareil

- 1 Couverture de la fente (13)
- 2 Prise PHONES (9)
- 3 Touche TIMER ON/OFF (20)
- 4 Touche SOUND/BASS (9)
- 5 ▲ OPEN (ouverture du couvercle de la fente) (13, 14)
- 6 Touches de source
 - TAPE, TUNER/BAND, CD
 Appuyez sur une de ces touches met aussi l'appareil sous tension.
- 7 Touches CD CONTROL (13, 14)
 - ▷/||, ■
- 8 Touches MULTI CONTROL
 - ►►/►►, ◀◀/◀◀
- 9 Fenêtre d'affichage
- 10 Touche ⏻/I STANDBY/ON (8, 20)
- 11 Témoin STANDBY (8)
- 12 Compartiment à cassette (16)
- 13 Touches VOLUME + / - (9)
- 14 Capteur de télécommande (5)
- 15 Porte avant (16)
- 16 Touche de commande de la platine cassette (16 - 18)
 - ○ (enregistrement), ▷ (lecture), ◀◀ (retour rapide), ▷▷ (avance rapide), ◻/△ (arrête/ouverture du compartiment à cassette), ◻◻ (pause)

Fenêtre d'affichage

- 1 Indicateur ⌚ (minuterie)
- 2 Indicateurs ON/OFF (heure de début/fin de la minuterie)
- 3 Indicateur SLEEP
- 4 Indicateurs de mode FM
 - ST (stéréo), MONO
- 5 Indicateur SOUND
- 6 Indicateur BASS
- 7 Indicateur RDS
- 8 Indicateur CD SYNC (synchro)
- 9 Affichage principal
 - Affiche le nom de la source ainsi que d'autres informations.
- 10 Indicateur de répétition
 - ↶, 1, ALL
- 11 Indicateur PROG (programme)
- 12 Indicateur RANDOM
- 13 Indicateur INTRO
- 14 Indicateurs de durée
 - TOTAL, REMAIN
- 15 Indicateurs de fréquence
 - MHz, kHz

Pour ouvrir la porte avant

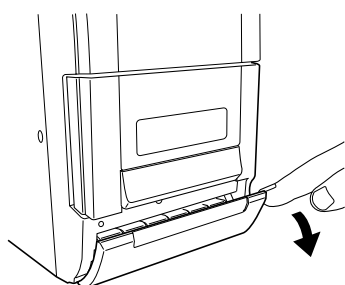

Télécommande

Pour les détails, référez-vous aux pages entre parenthèses.

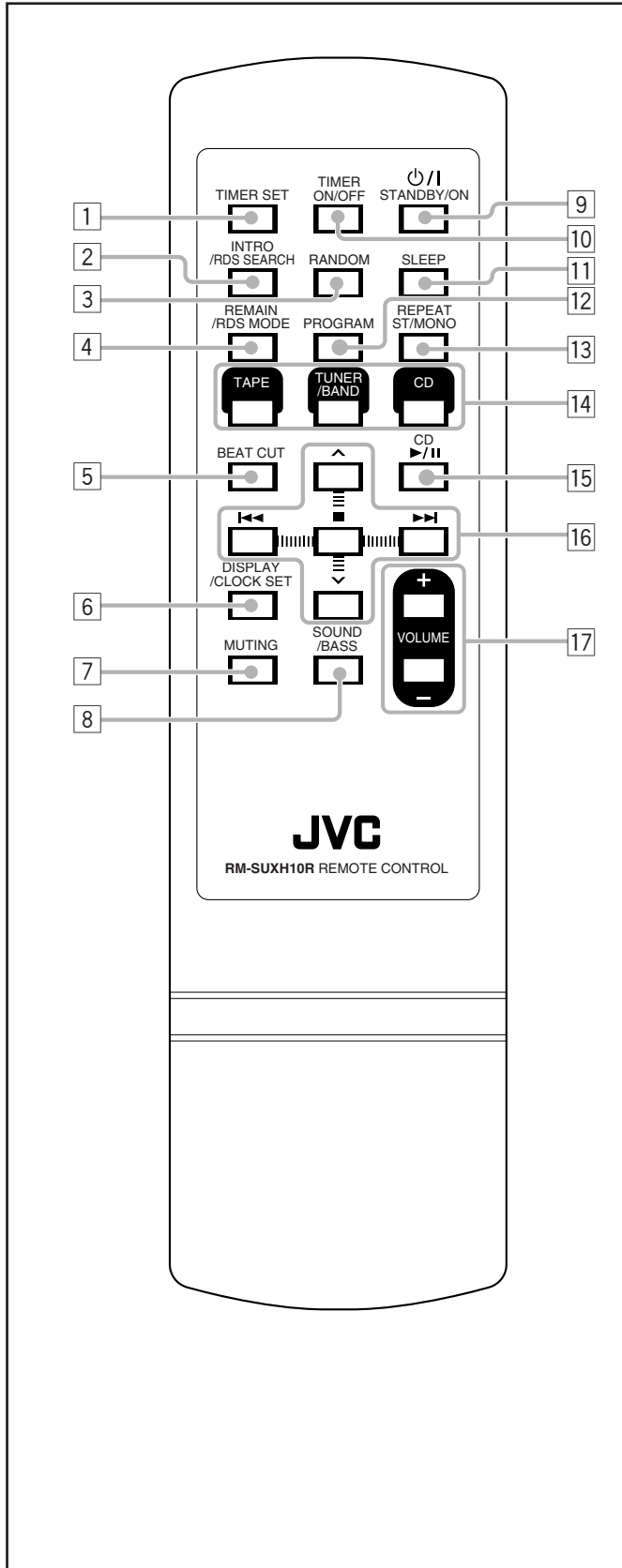

- 1 Touche TIMER SET (19, 20)
- 2 Touche INTRO/RDS SEARCH (12, 15)
- 3 Touche RANDOM (15)
- 4 Touche REMAIN/RDS MODE (12, 15)
- 5 Touche BEAT CUT (10, 17)
- 6 Touche DISPLAY/CLOCK SET (8)
- 7 Touche MUTING (9)
- 8 Touche SOUND/BASS (9)
- 9 Touche STANDBY/ON (8, 20)
- 10 Touche TIMER ON/OFF (20)
- 11 Touche SLEEP (20)
- 12 Touche PROGRAM (8, 11, 14, 19, 20)
- 13 Touche REPEAT ST/MONO (10, 15)
- 14 Touches de source
 - TAPE, TUNER/BAND, CD
 - Appuyer sur une de ces touches met aussi l'appareil sous tension.
- 15 Touche CD ►/|| (13, 14)
- 16 Touches à commandes multiples
 - ▲, ▼
 - ◀, ▶
- 17 Touches VOLUME +/- (9)

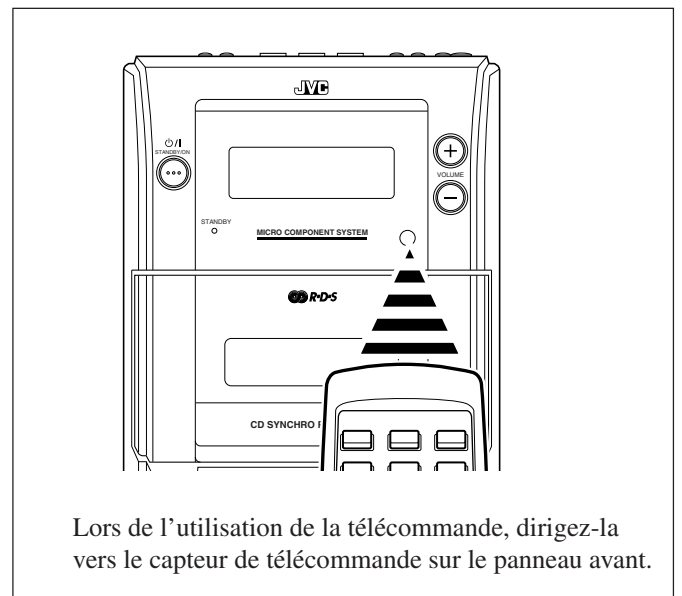

Lors de l'utilisation de la télécommande, dirigez-la vers le capteur de télécommande sur le panneau avant.

Déballage

Après le déballage, assurez que vous êtes bien en possession de tous les articles suivants.

Le nombre entre parenthèses indique la quantité de chaque article fourni.

- Antenne FM (1)
- Antenne cadre AM (MW) (1)
- Télécommande (1)
- Piles (2)

Si quelque chose manquait, consultez immédiatement votre revendeur.

Mise en place des piles dans la télécommande

Insérez les piles—R03(UM-4)/AAA(24F)—dans la télécommande en faisant coïncider la polarité (+ et -) des piles avec les marques + et - du compartiment à piles. Quand la télécommande ne peut plus commander l'appareil, remplacez les deux piles en même temps.

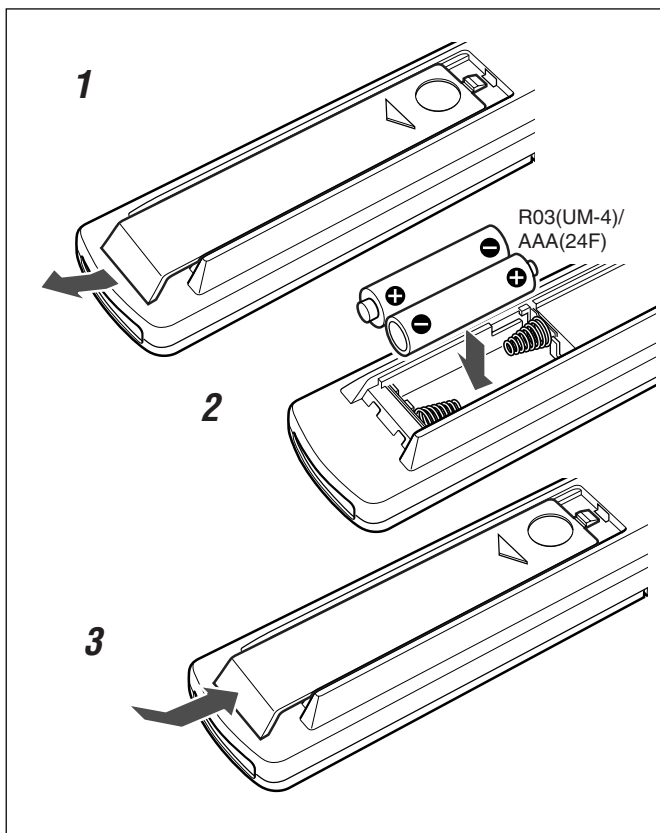

- N'UTILISEZ PAS une vieille pile avec une pile neuve.
- N'UTILISEZ PAS en même temps des types de pile différents.
- N'EXPOSEZ PAS les piles à la chaleur ou à une flamme.
- NE LAISSEZ PAS les piles dans le compartiment à piles si vous n'avez pas l'intention d'utiliser la télécommande pendant une période prolongée. Sinon, la télécommande peut être endommagée à cause d'une fuite des piles.

Connexions

Pour connecter les enceintes

Vous pouvez connecter les enceintes en utilisant les cordons d'enceinte.

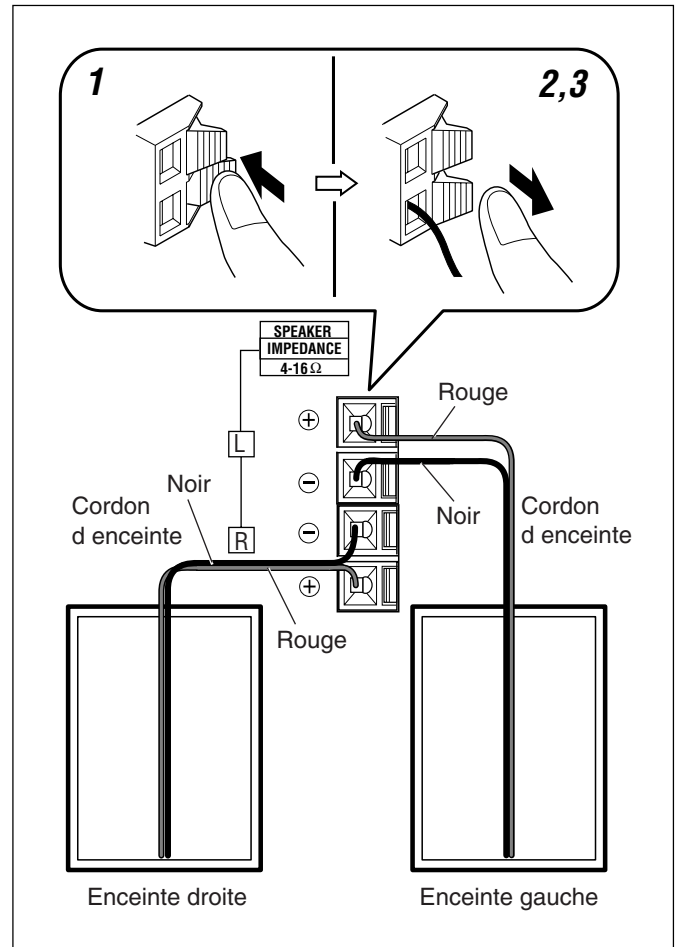

- 1 Tenez le serre-câble des prises d'enceinte en position ouverte.**
- 2 Insérez l'extrémité du cordon d'enceinte dans la prise.**
Respectez les polarités des prises d'enceinte: rouge (+) à rouge (+) et noir (-) à noire (-).
- 3 Relâchez le serre-câble.**

IMPORTANT:

- Utilisez uniquement des enceintes avec l'impédance d'enceinte indiquée sur la prise d'enceinte à l'arrière de l'appareil.
- NE CONNECTEZ PAS plus d'une enceinte par prise d'enceinte.

Pour connecter les antennes AM (MW) et FM

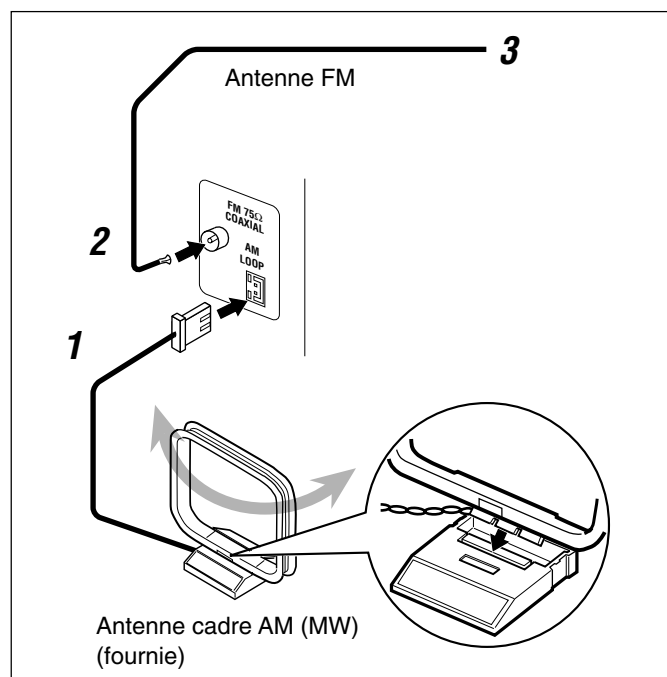

1 Connectez l'antenne cadre AM (MW) fournie à la prise AM LOOP.

Placez l'antenne à l'écart de l'appareil et ajustez sa position de façon à obtenir la meilleure réception possible.

2 Attachez l'antenne FM à la prise FM 75 Ω COAXIAL.

3 Étendez l'antenne FM.

Fixez-la dans la position qui vous offre la meilleure réception, puis attachez-la sur le mur, etc.



Pour obtenir la meilleure réception FM et AM (MW)

- Assurez-vous que les conducteurs des antennes ne touchent aucune autre prise ni aucun cordon de connexion.
- Éloignez les antennes des parties métalliques de l'appareil, des cordons de connexion et du cordon d'alimentation secteur.



À propos de l'antenne FM fournie

L'antenne FM fournie avec cet appareil peut être utilisée de façon temporaire. Si la réception est mauvaise, vous pouvez connecter une antenne FM extérieure.

Pour connecter une antenne FM extérieure

Avant de la connecter, déconnectez l'antenne FM fournie.

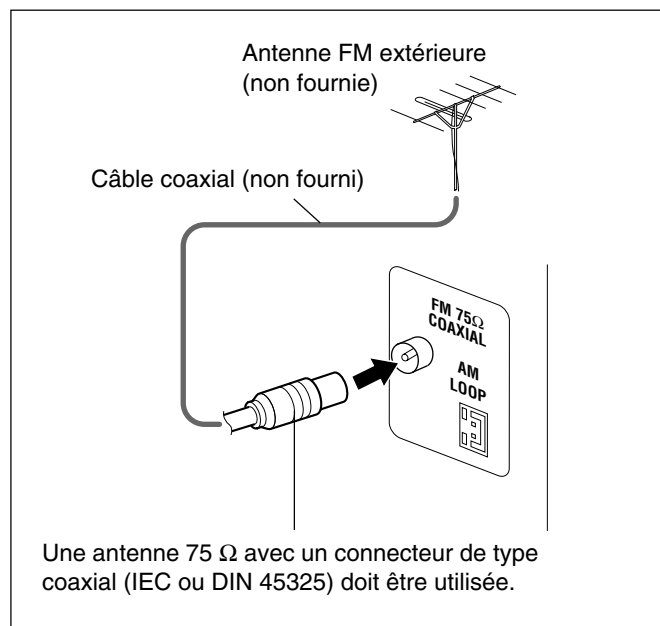

MAINTENANT, vous pouvez brancher l'appareil sur une prise secteur.

IMPORTANT:

Assurez-vous de vérifier que toutes les connexions ont été réalisées avant de brancher le cordon d'alimentation.

Réglage de l'horloge

Avant de continuer d'utiliser l'appareil, réglez d'abord l'horloge. Quand vous branchez le cordon d'alimentation, "0:00" clignote sur l'affichage. Vous pouvez régler l'horloge que l'appareil soit sous tension ou en mode d'attente.

Sur la télécommande UNIQUEMENT:



1 Quand l'appareil est en mode d'attente, maintenez pressée **PROGRAM** jusqu'à ce que l'indication des heures clignote.



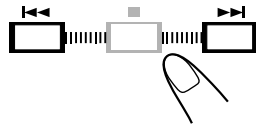

- Quand l'appareil est sous tension, appuyez sur DISPLAY/CLOCK SET pour entrer en mode d'horloge, puis maintenez pressée PROGRAM.

2 Appuyez sur  ou  pour ajuster les heures, puis appuyez sur **PROGRAM**.



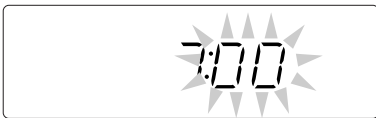

- Si vous maintenez pressée  ou , le chiffre des heures change de façon continue. Le chiffre des minutes clignote.

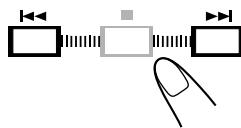

3 Appuyez sur  ou  pour ajuster les minutes, puis appuyez sur **PROGRAM**.



- Si vous maintenez pressée  ou , le chiffre des minutes change de façon continue. L'horloge intégrée entre en service.

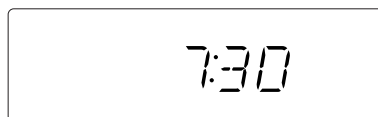

- **Si vous débranchez le cordon d'alimentation ou si une coupure de courant se produit**
L'horloge est réinitialisée immédiatement à "0:00". Si cela se produit, réglez l'horloge à nouveau.
- **L'horloge peut avancer ou retarder de 1 à 2 minutes par mois**
Si cela se produit, réglez l'horloge à nouveau.

Pour afficher l'horloge quand l'appareil est sous tension

Sur la télécommande UNIQUEMENT:

Appuyez sur **DISPLAY/CLOCK SET**.

- Chaque fois que vous appuyez sur la touche, l'affichage alterne entre l'indication de l'horloge et l'indication ordinaire.



Pour corriger l'horloge

Répétez les étapes 1 et 3 de la procédure "Réglage de l'horloge".

Mise de l'appareil sous tension

Pour mettre l'appareil sous tension, appuyez sur  STANDBY/ON.



Le témoin STANDBY s'éteint sur l'appareil.

- Quand vous appuyez sur une touche de source—TAPE, TUNER/BAND et CD, l'appareil se met automatiquement sous tension.

Pour mettre l'appareil hors tension (en attente), appuyez de nouveau sur  STANDBY/ON.

Le témoin STANDBY s'allume en rouge sur l'appareil.

- "0:00" clignote sur l'affichage jusqu'à ce que vous régliez l'horloge. Après avoir réglé l'horloge, l'heure apparaît sur l'affichage quand l'appareil est en mode d'attente.
- Une petite quantité d'énergie est consommée même quand l'appareil est en mode d'attente.

Pour mettre l'appareil complètement hors tension, débranchez le cordon d'alimentation de la prise secteur murale.



Si vous débranchez le cordon d'alimentation ou si une coupure de courant se produit

L'horloge est réinitialisée immédiatement à "0:00". Si cela se produit, réglez l'horloge à nouveau.

Sélection de la source

Pour choisir la source, appuyez sur TAPE, TUNER/BAND ou CD.



- Quand vous choisissez TAPE ou CD comme source, la lecture ne démarre pas automatiquement.



Pour le fonctionnement du tuner (FM ou AM (MW)), référez-vous aux pages 10 – 12.

Pour le fonctionnement du lecteur CD, référez-vous aux pages 13 – 15.

Pour le fonctionnement de la platine cassette, référez-vous à la page 16.

Pour l'enregistrement sur une cassette, référez-vous aux pages 17 et 18.

Ajustement du volume

Vous pouvez ajuster le niveau de volume uniquement quand l'appareil est sous tension. Le niveau de volume peut être ajusté entre "VOL MIN", "VOL 1" – "VOL 39" et "VOL MAX".

- Le niveau de volume n'a pas d'effet sur l'enregistrement.

Pour augmenter le volume, appuyez sur VOLUME +.

Pour diminuer le volume, appuyez sur VOLUME –.

- Quand vous maintenez pressée une de ces touches, le niveau de volume change de façon continue.

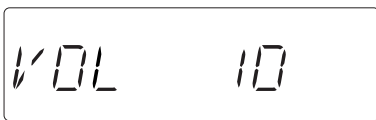

Pour couper le son temporairement

Sur la télécommande **UNIQUEMENT**:

Appuyez sur **MUTING**.

Le volume est coupé et "MUTING" clignote sur l'affichage.



Pour rétablir le son, appuyez de nouveau sur **MUTING**.

- Ajuster le volume annule aussi la coupure temporaire du son.



Pour une écoute privée

Connectez un casque d'écoute à la prise PHONES. Aucun son ne sort des enceintes. Assurez-vous de baisser le volume avant de mettre le casque sur vos oreilles.



NE METTEZ PAS l'appareil hors tension (en attente) avec le volume réglé sur un niveau très élevé; Sinon, la soudaine déflagration de son peut endommager votre ouïe, vos enceintes et/ou le casque d'écoute quand vous mettez l'appareil sous tension ou démarrez la lecture d'une source. **RAPPELEZ-VOUS** que vous ne pouvez pas ajuster le niveau de volume quand l'appareil est en mode d'attente.

Sélection des modes sonores

Vous pouvez choisir un des 4 modes sonores proposés.

- Cette fonction affecte aussi le son du casque d'écoute.
- Cette fonction affecte uniquement le son de lecture et n'affecte pas l'enregistrement.

Pour choisir un mode sonore, appuyez répétitivement sur **SOUND/BASS**.

- Chaque fois que vous appuyez sur la touche, le mode sonore change comme suit.



POP: Accentue la présence des voix et des moyennes fréquences.

CLASSIC: Enrichit le son avec des aigus précis et des graves amples.

ROCK: Produit un son puissant en accentuant les aigus et les graves.

JAZZ: Accentue les basses fréquences pour les musiques de type jazz.

FLAT: L'effet d'égaliseur est annulé.



Quand un mode sonore est en service, l'indicateur **SOUND** s'allume sur l'affichage.

Renforcement des sons graves

La richesse et la plénitude des sons graves sont clairement préservées quel que soit le réglage du volume—Hyper Bass Sound.

- Cette fonction affecte aussi le son du casque d'écoute.
- Cette fonction affecte uniquement le son de lecture et n'affecte pas l'enregistrement.

Pour obtenir l'effet, maintenez pressée **SOUND/BASS** jusqu'à ce que "HBS ON" apparaisse et que l'indicateur **BASS** s'allume sur l'affichage.

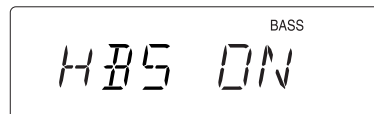

- Chaque fois que vous maintenez pressée la touche, l'effet est mis alternativement en service ("HBS ON") et hors service ("HBS OFF").

Pour annuler l'effet, maintenez de nouveau pressée **SOUND/BASS** jusqu'à ce que "HBS OFF" apparaisse et que l'indicateur **BASS** s'éteigne.

Écoute d'émissions FM et AM (MW)

Accord d'une station

1 Appuyez sur TUNER/BAND pour choisir "FM" ou "AM".

L'appareil se met automatiquement sous tension et accorde la dernière station reçue —FM ou AM (MW).

- Chaque fois que vous appuyez sur la touche, la bande alterne entre FM et AM (MW).

FM 87.50 MHz



2 Maintenez pressée >>> ou <<< (ou >>>/>>> ou <<</<<< sur l'appareil) pendant plus d'une seconde.

- >>> (>>>/>>>):
Augmente la fréquence.
- <<< (<<</<<<):
Diminue la fréquence.

L'appareil recherche les stations et s'arrête dès qu'une station de signal suffisamment fort est accordée.

- Si un programme FM est diffusé en stéréo, l'indicateur ST (stéréo) s'allume sur l'affichage (uniquement quand la réception est bonne).

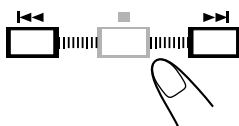

Pour arrêter la recherche en cours, appuyez sur >>> ou <<< (ou >>>/>>> ou <<</<<< sur l'appareil).



Si vous appuyez répétitivement sur >>> ou <<< (ou >>>/>>> ou <<</<<< sur l'appareil)

La fréquence change pas à pas.

Pour changer le mode de réception FM

Sur la télécommande UNIQUEMENT:

Si une émission FM stéréo est difficile à recevoir ou parasitée, appuyez sur REPEAT ST/MONO de façon que l'indicateur MONO s'allume sur l'affichage. La réception est améliorée.



Pour rétablir l'effet stéréo, appuyez de nouveau sur REPEAT ST/MONO de façon que l'indicateur MONO s'éteigne. En mode stéréo, vous pouvez entendre le son en stéréo quand un programme est diffusé en stéréo.

Pour réduire les battements—Beat Cut

Sur la télécommande UNIQUEMENT:

Si un bruit de battement est entendu lors de l'écoute d'une émission, appuyez sur BEAT CUT.



Préréglage des stations

Vous pouvez préréglager 20 stations FM et 20 stations AM (MW) manuellement.

Dans certains cas, des jeux de fréquences ont déjà été mémorisés dans le tuner avant l'expédition de l'appareil, lors de l'examen de la fonction de préréglage du tuner. Ce n'est pas un mauvais fonctionnement. Vous pouvez préréglager les stations souhaitées en mémoire en suivant la méthode de préréglage.

- Il y a un temps limite pour réaliser les étapes suivantes. Si le réglage est annulé avant la fin, recommencez à partir de l'étape 2.

Sur la télécommande UNIQUEMENT:

1 Accordez la station que vous souhaitez préréglager.

- Référez-vous à "Accord d'une station" à la page 10.

2 Appuyez sur PROGRAM.

L'indicateur PROG (programme) et "00" clignotent sur l'affichage.



3 Appuyez sur ^ ou v pour choisir un numéro de préréglage.

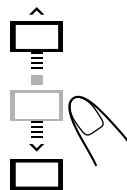
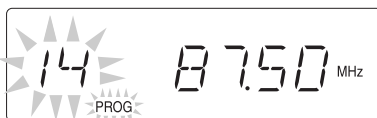

4 Appuyez de nouveau sur PROGRAM.

L'indicateur PROG et le numéro de préréglage choisi s'arrêtent de clignoter.



5 Pour préréglager plus de stations, répétez les étapes 1 à 4 ci-dessus, en affectant un numéro de préréglage différent à chaque station.

- Mémoriser une nouvelle station sur un numéro déjà utilisé efface la station précédemment mémorisée.



notes Quand vous débranchez le cordon d'alimentation secteur ou si une coupure de courant se produit

Les stations préréglées restent dans l'appareil.

Accord d'une station préréglée

Sur la télécommande UNIQUEMENT:

1 Appuyez sur TUNER/BAND pour choisir "FM" ou "AM".

L'appareil se met automatiquement sous tension et accorde la dernière station reçue—FM ou AM (MW).

- Chaque fois que vous appuyez sur la touche, la bande alterne entre FM et AM (MW).



2 Appuyez sur ^ ou v pour choisir un numéro de préréglage.

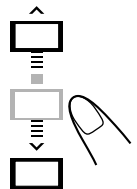

Réception de stations FM avec RDS

Le système RDS (Radio Data System) permet aux stations FM d'envoyer un signal additionnel avec le signal ordinaire du programme. Par exemple, les stations envoient leur nom de même que des informations sur le type de programme qu'elles diffusent, tel que du sport, de la musique, etc. Quand vous accordez une station FM offrant le service RDS, l'indicateur RDS s'allume sur l'affichage. Avec cet appareil, vous pouvez recevoir les types de signaux RDS suivants.

PS (Nom de la station):

Indique le nom courant de la station.

PTY (Type de programme):

Indique le type de programme diffusé.

TEXT (Radio Texte):

Montre les messages envoyés par la station.



Plus d'informations sur le RDS

- Certaines stations FM et AM (MW) n'offrent pas les signaux RDS.
- Les services RDS varient selon les stations FM RDS. Pour les détails sur les services RDS dans votre région, consultez les stations radio locales.
- Le système RDS peut ne pas fonctionner correctement si la station reçue ne transmet pas le signal correctement ou si le signal est faible.

Changement de l'information RDS

Vous pouvez voir les informations RDS sur l'affichage lors de l'écoute d'une station FM.

Sur la télécommande UNIQUEMENT:

Appuyez sur REMAIN/RDS MODE.

- Chaque fois que vous appuyez sur la touche, l'information sur l'affichage change comme suit:

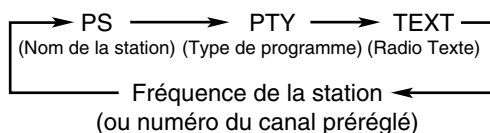

- Si aucun signal PS, PTY, ou TEXT n'est envoyé par la station "NO PS", "NO PTY", ou "NO TEXT" apparaît sur l'affichage.
- À propos des caractères affichés
Quand les signaux PS, PTY ou TEXT apparaissent sur l'affichage:
 - L'affichage ne montre que des lettres majuscules.
 - L'affichage ne peut pas afficher les lettres accentuées; par exemple "A" peut représenter le "A" accentué "Á, Â, Ã, Ä, Å ou Å".

Recherche de programmes par code PTY (Recherche PTY)

Un des avantages du système RDS est que vous pouvez localiser un type de programme particulier en spécifiant le code PTY.

- Pour les détails sur les codes PTY, voir ci-dessous.
- Il y a un temps limite pour réaliser les étapes suivantes. Si le réglage est annulé avant la fin, recommencez à partir de l'étape 1.

Sur la télécommande UNIQUEMENT:

1 Appuyez sur INTRO/RDS SEARCH jusqu'à ce que le code PTY souhaité apparaisse sur l'affichage.



- Chaque fois que vous appuyez sur la touche, le code PTY change comme suit:

NEWS → AFFAIRS → INFO → SPORT →
EDUCATE → DRAMA → CULTURE →
SCIENCE → VARIED → POP M → ROCK M →
EASY M → LIGHT M → CLASSICS →
OTHER M → (retour au début)

2 Appuyez sur >>> ou <<<.

L'appareil effectue une recherche sur les stations FM, s'arrête quand il a trouvé un programme du type choisi et accorde la station correspondante.

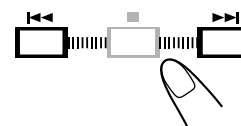

- Si aucun programme n'est trouvé, l'appareil retourne sur la dernière station reçue.

Pour arrêter la recherche en cours à n'importe quel moment, appuyez sur INTRO/RDS SEARCH pendant la recherche.

Description des codes PTY:

NEWS:	Informations.
AFFAIRS:	Émissions d'actualité prolongeant les informations—débats ou analyses.
INFO:	Émissions dont le but est de donner des conseils dans le sens le plus large.
SPORT:	Émissions concernant tous les aspects du sport.
EDUCATE:	Émissions éducatives.
DRAMA:	Feuilletons radiophoniques et séries.
CULTURE:	Émissions concernant tous les aspects de la culture nationale ou régionale, y-compris la langue, le théâtre, etc.
SCIENCE:	Émissions concernant la science et la technologie.
VARIED:	Utilisé principalement pour les émissions à base de conversation comme les jeux radiophoniques et les interviews de personnalités.
POP M:	Musique commerciale des succès populaires actuels.
ROCK M:	Musique rock.
EASY M:	Musique contemporaine actuelle considérée comme étant "facile à écouter".
LIGHT M:	Musique instrumentale et vocale ou chorale.
CLASSICS:	Représentation d'œuvres orchestrales majeures, de symphonies, de musique de chambre, etc.
OTHER M:	Musique n'appartenant à aucune des autres catégories.

La classification des codes PTY pour certaines stations FM peut être différente de la liste ci-dessus.

Lecture des disques

Cet appareil a été conçu pour reproduire les disques suivants—CD, CD-R et CD-RW.

Lors de la lecture d'un CD-R ou CD-RW

Les CD-R (CD enregistrables) et les CD-RW (CD réinscriptibles) créés par l'utilisateur peuvent être reproduits uniquement s'ils ont été "finalisés".

- Habituellement, vous pouvez reproduire vos CD-R ou CD-RW originaux enregistrés au format CD musical. Cependant, il peut arriver qu'ils ne puissent pas être reproduits à cause de leurs caractéristiques ou des conditions d'enregistrement.
- Avant de reproduire des CD-R ou CD-RW, lisez attentivement leurs instructions.
- Certains CD-R ou CD-RW ne peuvent pas être reproduits sur cet appareil à cause de leurs caractéristiques, de dommages ou de saletés à leur surface, ou parce que la lentille du lecteur est sale.
- Les CD-RW peuvent demander un temps d'analyse plus long. C'est parce que le facteur de réflexion des CD-RW est plus faible que celui des autres disques.

Remarques générales

En général, vous obtiendrez des meilleures performances en gardant propre vos disques et le mécanisme de l'appareil.

- Rangez vos disques dans leur boîte et conservez-les dans un meuble ou sur une étagère.
- Laissez les plateaux à disque de l'appareil fermés quand vous ne les utilisez pas.

Une utilisation continue de disques à forme irrégulière (en cœur, octogonaux, etc.) peut endommager l'appareil.



Lecture d'un disque en entier —Lecture normale

1 Appuyez sur **▲ OPEN** sur l'appareil.

Le couvercle de la fente d'insertion du disque s'ouvre.

- Vous pouvez insérer un disque pendant que vous en écoutez un autre.

2 Placez un disque correctement avec l'étiquette dirigée vers le haut.

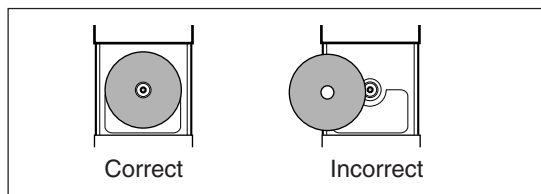

3 Refermez le couvercle doucement.

4 Appuyez sur **CD**.

L'appareil se met automatiquement sous tension et la source change sur le lecteur CD. Une fois que le disque est chargé, le nombre total de plages et la durée totale de lecture apparaissent sur l'affichage.



Nombre total de plages Temps de lecture total

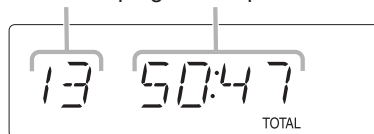

5 Appuyez sur **CD ►/II**.

La première plage du disque est reproduite.

Numéro de la plage actuelle

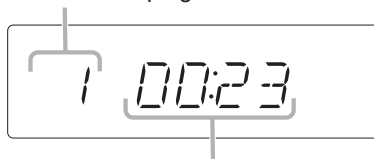

- Le disque s'arrête automatiquement quand la lecture de la dernière plage est terminée.

Pour arrêter la lecture, appuyez sur **■**.

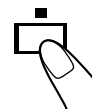

Pour retirer le disque, appuyez sur **▲ OPEN** sur l'appareil.



- Si le disque ne peut pas être reconnu correctement (parce qu'il est rayé, par exemple) ou si un CD-R ou CD-RW illisible est inséré

La lecture ne démarre pas.

- Si aucun disque n'est en place "NO DISC" apparaît sur l'affichage.



N'ESSAYEZ PAS d'ouvrir le couvercle de la fente d'insertion du disque à la main car cela pourrait l'endommager.

Fonctionnement de base de la platine disque

Pendant la lecture d'un disque, vous pouvez réaliser les choses suivantes.

Pour arrêter la lecture momentanément

Pendant la lecture, appuyez sur CD ►/||. Pendant la pause, la durée de lecture écoulée clignote sur l'affichage.

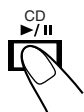

Pour reprendre la lecture, appuyez de nouveau sur CD ►/||.

Pour passer sur une autre plage

Avant ou pendant la lecture, appuyez répétitivement sur ►►| ou |◄◄.

- ►►| : Passe au début de la plage suivante ou des plages qui la suivent.
- |◄◄ : Passe au début de la plage actuelle ou d'une plage précédente.

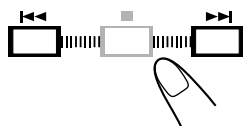

Pour localiser un point particulier sur une plage

Pendant la lecture, maintenez pressée ►►| ou |◄◄.

- ►►| : Avance rapide du plage.
- |◄◄ : Retour rapide du plage.

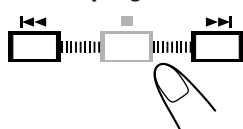

Programmation de l'ordre de lecture des plages—Lecture programmée

Vous pouvez arranger l'ordre dans lequel les plages sont reproduites avant de démarrer la lecture. Vous pouvez programmer 60 plages maximum.

Sur la télécommande **UNIQUEMENT**:

1 Mettez un disque ne place.

- Si la source actuelle n'est pas le lecteur CD, appuyez sur CD.

2 Appuyez sur PROGRAM.

L'indicateur PROG (programme) clignote sur l'affichage.



- Si un programme a été mémorisé, ce programme est rappelé.

3 Appuyez sur ►►| ou |◄◄ pour choisir le numéro de plage, puis appuyez sur PROGRAM.

Numéro de plage Numéro du pas de programme

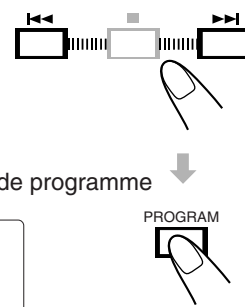
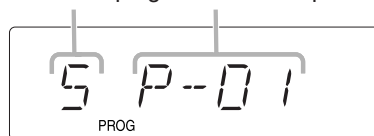

4 Répétez l'étape 3 pour programmer d'autres plages souhaitées.

5 Appuyez sur CD ►/||.

Les plages sont reproduites dans l'ordre de la programmation.

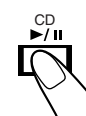

Si vous essayez de programmer un 61e pas "FULL" apparaît sur l'affichage.

Pour arrêter la lecture, appuyez sur ■.

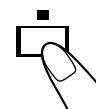

Pour vérifier le contenu du programme

Appuyez répétitivement sur PROGRAM en mode d'arrêt.

Le numéro de programme et le numéro de la plage sont affichés l'un après l'autre.



Pour modifier le programme

Appuyez répétitivement sur PROGRAM en mode d'arrêt pour choisir le numéro pour lequel vous souhaitez modifier la plage, puis répétez l'étape 3 ci-dessus.



Pour annuler le programme

Appuyez sur ■ en mode d'arrêt. L'indicateur PROG disparaît de l'affichage.

- Appuyez sur ▲ OPEN pour ouvrir le couvercle du compartiment à disque annule aussi les plages programmées.

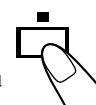

Lecture dans un ordre aléatoire —Lecture aléatoire

Vous pouvez reproduire les plages dans un ordre aléatoire.

Sur la télécommande **UNIQUEMENT**:

Appuyez sur RANDOM avant ou pendant la lecture.

L'indicateur RANDOM s'allume sur l'affichage.



Pour quitter la lecture aléatoire, appuyez de nouveau sur RANDOM.

L'indicateur RANDOM s'éteint.



- Il n'est pas possible de mettre en service la fonction de lecture aléatoire pendant la lecture programmée.

Répétition des plages—Lecture répétée

Vous pouvez reproduire répétitivement toutes les plages, un programme ou la plage en cours de lecture autant de fois que vous le souhaitez.

Sur la télécommande **UNIQUEMENT**:

Appuyez répétitivement sur REPEAT ST/MONO pendant ou avant la lecture.

- Chaque fois que vous appuyez sur la touche, le mode de lecture répétée change comme suit et l'indicateur suivant s'allume sur l'affichage:

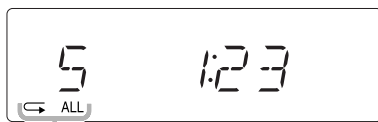
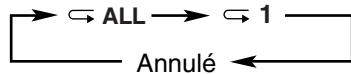

Indicateur de répétition

- ↪ ALL: En mode de lecture normale, répète toutes les plages.
En mode de lecture programmée, répète toutes les plages d'un programme.
En mode de lecture aléatoire, répète toutes les plages dans un ordre quelconque.
- ↪ 1: Répète une plage.

Pour annuler la lecture répétée, appuyez répétitivement sur REPEAT ST/MONO jusqu'à ce que l'indicateur de répétition s'éteigne de l'affichage.



- La lecture répétée reste en service même quand vous choisissez un autre mode de lecture (lecture normale, programmée, aléatoire, des introductions).
- En mode de lecture aléatoire, ↪ 1 ne peut pas être sélectionné. Si ↪ 1 est choisi quand vous appuyez sur RANDOM, il est annulé.
- Si vous choisissez ↪ 1 pendant la lecture aléatoire, la lecture aléatoire est annulée.

Lecture uniquement des introductions —Lecture des introductions

Vous pouvez reproduire uniquement les introductions des plages.

Sur la télécommande **UNIQUEMENT**:

Appuyez sur INTRO/RDS SEARCH.

L'indicateur INTRO s'allume et les 10 premières secondes de chaque plage sont reproduites dans l'ordre.



Pour annuler la lecture des introductions, appuyez de nouveau sur INTRO/RDS SEARCH.

L'indicateur INTRO s'éteint.

- La lecture des introductions reste en service même quand vous choisissez un autre mode de lecture (lecture programmée ou aléatoire).

Affichage de la durée restante de lecture

Vous pouvez afficher la durée restante de la plage/disque actuel et la durée écoulée de la plage/disque pendant la lecture.

Sur la télécommande **UNIQUEMENT**:

Appuyez répétitivement sur REMAIN/RDS MODE.

- Chaque fois que vous appuyez sur la touche, l'affichage change comme suit, et les indicateurs suivants s'allument sur l'affichage.



- REMAIN: Indique la durée restante de la plage actuelle.
- TOTAL REMAIN: Indique la durée restante et le nombre de plages sur le disque.
- TOTAL: Indicateur la durée écoulée du disque.
- Pas d'indication: Indique la durée écoulée de la plage actuelle.

Lecture des cassettes

Pour commander la platine cassette, utilisez les touches situées derrière la porte avant.

Lecture d'une cassette

Vous pouvez reproduire uniquement les bandes de type I.

Sur l'appareil UNIQUEMENT:

1 Ouvrez la porte avant.

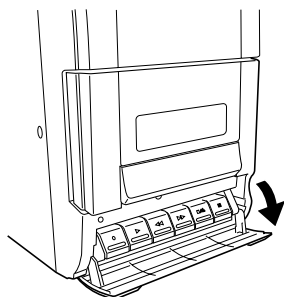

2 Appuyez sur □/△ (arrêt/ouverture du compartiment à cassette).

Le compartiment à cassette s'ouvre.

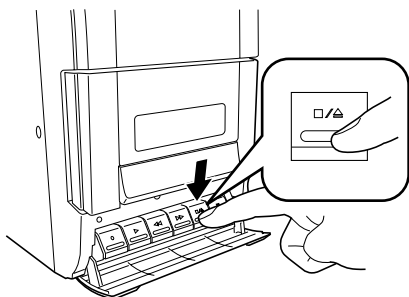

3 Mettez une cassette à l'intérieur, la partie exposée dirigée vers le bas.

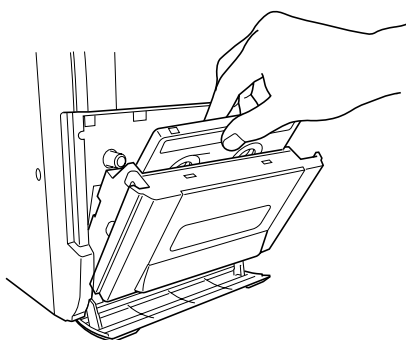

4 Refermez doucement le compartiment à cassette.

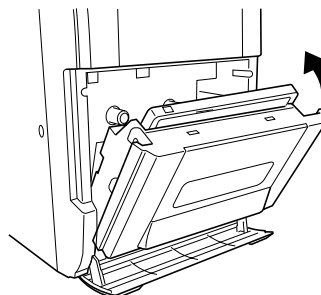

5 Appuyez sur TAPE.

L'appareil se met automatiquement sous tension et la source change sur la platine cassette.

- Vous pouvez choisir la platine cassette en appuyant sur TAPE sur la télécommande.



6 Appuyez sur ▷ (lecture).

La lecture de la cassette démarre.

- Quand la fin de la bande est atteinte, la lecture s'arrête.

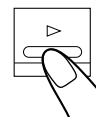

Pour arrêter la lecture, appuyez sur □/△.

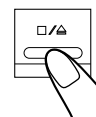

Pour arrêter la lecture momentanément, appuyez sur || (pause).

Pour reprendre la lecture, appuyez de nouveau sur ||.

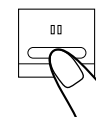

Pour avancer rapidement ou rebobiner la bande, appuyez sur ▷▷ ou ◀◀.

- La bande s'arrête à la fin de l'avance rapide ou du rebobinage. Pour déverrouiller la touche, appuyez sur □/△.

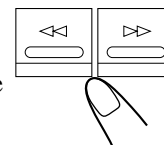

Pour retirer la cassette, appuyez sur □/△ pendant que la platine est arrêtée.



- NE METTEZ PAS l'appareil hors tension pendant la lecture ou l'enregistrement d'une cassette. La platine cassette ou la bande peut être endommagée.
- L'utilisation des cassettes C-120 ou plus longues n'est pas recommandée car des détériorations caractéristiques peuvent se produire et ce type de bande se prend facilement dans galet-presseur et les cabestans.
- Cet appareil n'est pas compatible avec bandes de type II et de type IV.

Enregistrement

IMPORTANT:

- Notez qu'il peut être illégal d'enregistrer ou de reproduire un matériel protégé par des droits d'auteur sans la permission du propriétaire des droits.
- Le niveau d'enregistrement est réglé automatiquement au niveau correct et n'est pas affecté par les autres réglages sonores. Par conséquent, pendant l'enregistrement, vous pouvez ajuster le son que vous écoutez actuellement sans affecter le niveau d'enregistrement.
- Si vos enregistrements contiennent trop de bruit ou de parasites, c'est que l'appareil est peut-être trop près du téléviseur. Augmentez la distance entre le téléviseur et cet appareil.
- Vous pouvez utiliser uniquement des cassettes de type I pour l'enregistrement.

STOP!

- NE METTEZ PAS l'appareil hors tension pendant la lecture ou l'enregistrement d'une cassette. La platine cassette ou la bande peut être endommagée.
- N'UTILISEZ PAS des cassettes de type II et de type IV car cet appareil n'est pas compatible avec ces cassettes.
- L'utilisation des cassettes C-120 ou plus longues n'est pas recommandée car des détériorations caractéristiques peuvent se produire et ce type de bande se prend facilement dans galet-presseur et les cabestans.



Au début et à la fin de la bande de chaque cassette

Il y a une amorce sur laquelle il n'est pas possible d'enregistrer. Par conséquent, lors de l'enregistrement de disque, d'émissions FM/AM ou de l'appareil extérieur, bobinez d'abord la bande au-delà de l'amorce pour vous assurer que l'enregistrement se fera sans perte de musique.

Pour protéger vos enregistrements

Les cassettes possèdent deux petites languettes sur leur face arrière permettant de les protéger contre tout effacement ou enregistrement accidentel.

Pour protéger votre enregistrement, retirez ces languettes. Pour réenregistrer sur une cassette protégée, recouvrez les trous par du ruban adhésif.

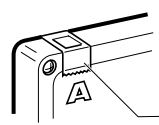

Ruban adhésif

Enregistrement de la radio

Sur l'appareil UNIQUEMENT:

1 Mettez en place une cassette enregistrable avec la partie exposée de la bande dirigée vers le bas.

- Référez-vous aussi à la page 16.

2 Refermez doucement le compartiment à cassette.

3 Appuyez sur TUNER/BAND pour choisir "FM" ou "AM".

- Pour enregistrer à partir d'un disque, référez-vous à "Enregistrement de disques—Enregistrement synchronisé de disque" à la page 18.



4 Accordez la station que vous souhaitez enregistrer.

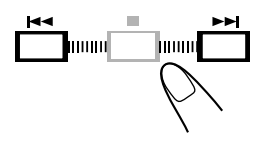

5 Appuyez sur \circ (enregistrement).

- \circ et \triangleright sont verrouillées en position enfoncée et l'enregistrement démarre.

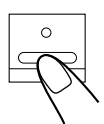

Vous ne pouvez pas appuyer sur \circ dans les cas suivants:

- Si aucune cassette n'est en place.
- Si une cassette protégée est en place.

Pour arrêter l'enregistrement momentanément, appuyez sur $\square\square$ (pause).

Pour reprendre l'enregistrement, appuyez de nouveau sur $\square\square$.

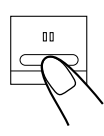

Pour arrêter l'enregistrement, appuyez sur \square/\triangle .

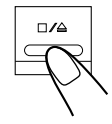

Pour retirer la cassette, appuyez sur \square/\triangle pendant que l'enregistrement est arrêté.

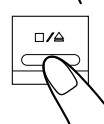

Pour enregistrer une station AM (MW)—Beat Cut

Sur la télécommande UNIQUEMENT:

Pendant l'enregistrement d'une émission AM (MW), des battements peuvent être entendus (qui n'apparaissent jamais lors de l'écoute de la station sans l'enregistrer).

Si cela se produit, appuyez répétitivement sur BEAT CUT, pendant l'enregistrement, jusqu'à ce que les battements disparaissent.

- Chaque fois que vous appuyez sur la touche, l'affichage indique alternativement "BEAT 01" et "BEAT 02".

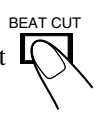

Enregistrement de disques—Enregistrement synchronisé de disque

Vous pouvez démarrer la lecture d'un disque et l'enregistrement en même temps.

Sur l'appareil UNIQUEMENT:

1 Mettez en place une cassette enregistrable avec la partie exposée de la bande dirigée vers le bas.

- Référez-vous aussi à la page 16.

2 Refermez doucement le compartiment à cassette.

3 Appuyez sur CD pour choisir le lecteur CD comme source.

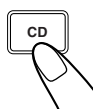

4 Appuyez sur ○ (enregistrement).

L'indicateur CD SYNC apparaît sur l'affichage, la lecture du CD démarre automatiquement et l'enregistrement démarre.

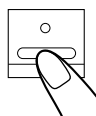

- Quand la fin de la bande est atteinte, l'enregistrement s'arrête et le lecteur CD se met en pause.

- Si vous appuyez sur ○ pendant la lecture du CD, le lecteur CD retourne au début de la plage en cours de lecture et cette plage est enregistrée sur la bande.



Vous ne pouvez pas appuyer sur ○ dans les cas suivants:

- Si aucune cassette n'est en place.
- Si une cassette protégée est en place.

Pour arrêter l'enregistrement momentanément, appuyez sur |||.

L'enregistrement est interrompu mais la lecture du CD ne s'arrête pas.

Pour reprendre l'enregistrement, appuyez de nouveau sur |||.

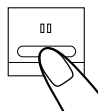

Pour arrêter l'enregistrement, appuyez sur □/△.

L'enregistrement s'arrête et la lecture du CD entre en pause.



Pour retirer la cassette, appuyez sur □/△ pendant que l'enregistrement est arrêté.



Utilisation des minuteries

Une minuterie quotidienne et une minuterie d'arrêt sont disponibles.

- Avant d'utiliser ces minuteries, assurez-vous que l'horloge est réglée correctement (voir page 8).

Utilisation de la minuterie quotidienne

Vous pouvez régler la minuterie quotidienne quand l'appareil est sous tension ou en mode d'attente.

Fonctionnement de la minuterie quotidienne

Quand l'heure de démarrage arrive, l'appareil se met automatiquement sous tension, puis, quand l'heure d'arrêt arrive, il se met automatiquement hors tension (attente).

- Une fois que la minuterie a été réglée, elle démarre à la même heure chaque jour jusqu'à ce qu'elle soit mise hors service et les réglages de la minuterie restent en mémoire jusqu'à ce que vous les changiez.

Avant de commencer...

Quand vous utilisez "TUNER" comme source de lecture, assurez-vous de choisir la station souhaitée avant de mettre l'appareil hors tension.

- Il y a un temps limite pour réaliser les étapes suivantes. Si le réglage est annulé avant la fin, recommencez à partir de l'étape 1.

Sur la télécommande UNIQUEMENT:

1 Appuyez sur TIMER SET.

Les indicateurs ☉ (minuterie) et ON (heure de démarrage) clignotent et le réglage de l'heure de démarrage apparaît sur l'affichage.

Si vous n'avez pas besoin de changer l'heure de démarrage, allez à l'étape 3.



2 Appuyez sur PROGRAM pour régler l'heure à laquelle vous souhaitez que l'appareil se mette sous tension.

L'indication de l'heure clignote sur l'affichage.

- 1) Appuyez sur ►► ou ◄◄ pour régler les heures, puis appuyez sur PROGRAM.

- 2) Appuyez sur ►► ou ◄◄ pour régler les minutes, puis appuyez sur PROGRAM.



3 Appuyez sur TIMER SET.

Les indicateurs ☉ (minuterie) et OFF (heure d'arrêt) clignotent et le réglage de l'heure d'arrêt apparaît sur l'affichage.

Si vous n'avez pas besoin de changer l'heure d'arrêt, allez à l'étape 5.

- Si vous changez le réglage de l'heure de démarrage, le réglage de l'heure d'arrêt change sur "-- : --". Vous devez aussi régler l'heure d'arrêt.

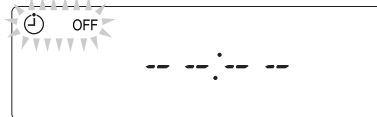

4 Appuyez sur PROGRAM pour régler l'heure à laquelle vous souhaitez que l'appareil se mette hors tension.

L'indication de l'heure clignote sur l'affichage.

- 1) Appuyez sur ►► ou ◄◄ pour régler les heures, puis appuyez sur PROGRAM.

- 2) Appuyez sur ►► ou ◄◄ pour régler les minutes, puis appuyez sur PROGRAM.

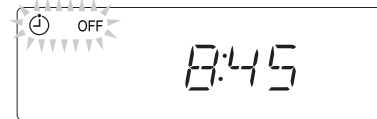

5 Appuyez sur TIMER SET.

L'indicateur ☉ (minuterie) clignote et le nom de la source apparaît sur l'affichage.

Si vous n'avez pas besoin de changer la source, allez à l'étape 7.

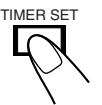

6 Appuyez sur PROGRAM pour choisir la source à reproduire.

Le nom de la source clignote sur l'affichage.

- Appuyez sur ►► ou ◄◄ pour choisir "CD" ou "TUNER", puis appuyez sur PROGRAM.



7 Appuyez sur TIMER SET.

L'affichage retourne à la normale et l'appareil quitte le mode de réglage de la minuterie.



8 Appuyez sur TIMER ON/OFF pour mettre en service le mode de minuterie quotidienne.

Chaque fois que vous appuyez sur la touche, la minuterie quotidienne est mise alternativement en et hors service.

Quand la minuterie quotidienne est en service, l'indicateur  (minuterie) est en service sur l'affichage.

- Vous pouvez mettre en service la minuterie quotidienne en appuyant sur TIMER ON/OFF sur l'appareil.



9 Appuyez sur STANDBY/ON pour mettre l'appareil hors tension s'il était sous tension.

Pour mettre hors service temporairement la minuterie, appuyez sur TIMER ON/OFF jusqu'à ce que l'indicateur  (minuterie) s'éteigne.



Pour mettre en service et modifier la minuterie, répétez les étapes 1 à 8 des pages 19 et 20.

- Pour mettre de nouveau la minuterie en service sans modifier les réglages, appuyez sur TIMER ON/OFF jusqu'à ce que l'indicateur  (minuterie) s'allume sur l'affichage.



Si l'appareil est déjà sous tension quand l'heure de mise en service de la minuterie arrive

La minuterie ne fonctionne pas.



Si vous débranchez le cordon d'alimentation ou si une coupure de courant se produit

La minuterie est annulée. Vous devez régler à nouveau d'abord l'horloge puis la minuterie.

Utilisation de la minuterie d'arrêt

Avec la minuterie d'arrêt, vous pouvez vous endormir au en écoutant votre musique ou votre programme radio préféré.

- Vous pouvez régler la minuterie d'arrêt uniquement quand l'appareil est sous tension.

Fonctionnement de la minuterie d'arrêt

L'appareil se met automatiquement hors tension après une période de temps spécifiée.

Sur la télécommande **UNIQUEMENT**:

1 Appuyez sur SLEEP.

L'indicateur SLEEP s'allume sur l'affichage.



- Chaque fois que vous appuyez sur la touche, la période de temps change comme suit:

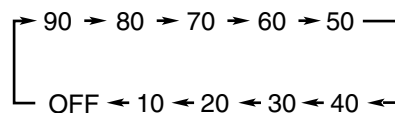

2 Attendez environ 5 secondes après avoir spécifié la période de temps.

Pour vérifier la période de temps restante avant la mise hors tension de l'appareil, appuyez une fois sur SLEEP. La période de temps restant jusqu'à la mise hors tension apparaît pendant environ 5 secondes.

Pour changer la période de temps avant la mise hors tension, appuyez répétitivement sur SLEEP jusqu'à ce que la période de temps souhaitée apparaisse.

Pour annuler le réglage, appuyez répétitivement sur SLEEP jusqu'à ce que "OFF" apparaisse et que l'indicateur SLEEP s'éteigne sur l'affichage.

- Mettre l'appareil hors tension annule aussi la minuterie d'arrêt.



Si vous réglez la minuterie d'arrêt après que la minuterie quotidienne a démarré la lecture de la source souhaitée

L'appareil se met hors tension avec la minuterie dont l'heure de mise hors tension est la plus tôt.



Si vous réglez la minuterie d'arrêt pendant la lecture ou l'enregistrement d'une bande

Ne mettez pas l'appareil hors tension avec la minuterie d'arrêt pendant le défilement d'une bande.

Si l'appareil est mis hors tension pendant la lecture ou l'enregistrement d'une bande, la platine cassette ou la bande peut être endommagée.

Entretien

Pour obtenir les meilleures performances de l'appareil, gardez vos disques, vos cassettes et le mécanisme propres.

Remarques générales

En général, vous obtiendrez les meilleures performances en gardant propre vos disques, vos cassettes et le mécanisme de l'appareil.

- Conservez les disques dans leurs boîtes et rangez-les dans un meuble ou sur une étagère.

Nettoyage de l'appareil

• Tâches sur l'appareil

Essayez-les avec un chiffon doux. Si l'appareil est très sale, essayez-le avec un chiffon imprégné d'une solution détergente neutre, frottez bien, puis essuyez l'humidité avec un chiffon sec.

• L'appareil peut être détérioré, être endommagé ou perdre sa peinture si vous ne faites pas attention aux choses suivantes:

- NE FROTTEZ PAS avec un chiffon dur.
- NE FROTTEZ PAS trop fort.
- NE FROTTEZ PAS avec un diluant ou de la benzine.
- N'APPLIQUEZ aucune substance volatile ou insecticide sur l'appareil.
- NE LAISSEZ PAS un objet en caoutchouc ou en plastique être en contact prolongé avec l'appareil.

Manipulation des disques



- Retirez les disques de leur boîtier en les tenant par les arêtes et en appuyant légèrement au centre.
- Ne touchez pas la surface brillante du disque et ne le tordez pas.
- Remettez les disques dans leur boîte après utilisation pour éviter qu'ils ne se gondolent.

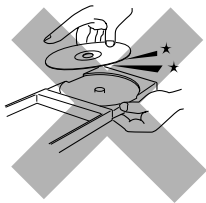

- Faites attention de ne pas rayer la surface du disque en le remettant dans son boîtier.
- Évitez une exposition directe au soleil, aux températures extrêmes et à l'humidité.

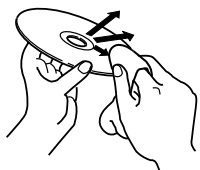

Pour nettoyer un disque

Essayez le disque avec un chiffon doux en ligne droite du centre vers les bords du disque.



N'UTILISEZ PAS de solvant—comme un nettoyant pour disques vinyles, un vaporisateur, un diluant ou du benzène—pour nettoyer un disque.

Manipulation des cassettes

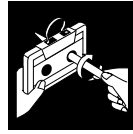

- Si la bande est lâche dans la cassette, retirez le mou en insérant un stylo dans l'une des bobines et en tournant.
- Si la bande est lâche, elle peut être étirée, coupée ou se prendre dans la cassette.

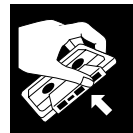

- Ne touchez pas la surface de la bande.



- Évitez les endroits suivants pour conserver les cassettes:
 - Les endroits poussiéreux
 - En plein soleil ou dans un endroit très chaud
 - Dans des endroits humides
 - Sur un téléviseur ou une enceinte
 - Près d'un aimant

Pour conserver la meilleure qualité sonore de lecture et d'enregistrement

Vous devez nettoyer les têtes.

- Nettoyez les têtes toutes les 10 heures d'utilisation avec une cassette de nettoyage de têtes de type humide (disponible dans les magasins d'électronique et de matériel audio).

Quand les têtes sont sales, les symptômes suivants se produisent:

- La qualité du son diminue.
- Le niveau du son diminue.
- Le son est coupé.

- Ne reproduisez pas des bandes sales ou poussiéreuses.
- Ne touchez pas les têtes polies avec un outil métallique ou magnétique.

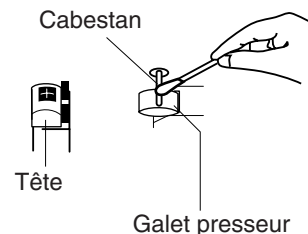

Pour démagnétiser les têtes

Mettez l'appareil hors tension et utilisez un démagnétiseur de têtes (disponible dans les magasins d'électronique et de matériel audio).

Dépannage

Si vous rencontrez des problèmes avec cet appareil, consultez cette liste avant d'appeler un réparateur. Si vous ne pouvez pas résoudre le problème avec les conseils donnés ci-dessous, ou si l'appareil a été endommagé physiquement, appelez une personne qualifiée, telle que votre revendeur, pour faire réparer l'appareil.

Symptôme	Cause Possible	Action
Il n'y a pas d'alimentation.	Le cordon d'alimentation n'est pas connecté à une prise secteur murale.	Insérez la fiche d'alimentation dans la prise secteur.
Aucun son n'est entendu.	<ul style="list-style-type: none">• Les connexions sont incorrectes ou lâches.• Un casque d'écoute est connecté.	<ul style="list-style-type: none">• Vérifiez les connexions et corrigez-les. (Voir pages 6 et 7).• Débranchez le casque d'écoute de la prise PHONES.
Les stations sont difficiles à entendre à cause du bruit.	<ul style="list-style-type: none">• Les antennes sont déconnectées.• L'antenne cadre AM (MW) est trop près de l'appareil.• L'antenne FM n'est pas correctement étendue et positionnée.	<ul style="list-style-type: none">• Reconnectez les antennes correctement et solidement.• Changez la position et la direction de l'antenne cadre AM (MW).• Étendez l'antenne FM et orientez-la dans la position offrant la meilleure réception possible.
Ne disque n'est pas reproduit.	Le disque est à l'envers.	Placez le disque avec la face de l'étiquette dirigée vers le haut.
Impossible d'enregistrer.	Les petites languettes à l'arrière de la cassette ont été retirées.	Recouvrez les trous avec du ruban adhésif.
Aucune opération n'est disponible.	Le micro-ordinateur intégré fonctionne mal à cause d'interférences électriques extérieures.	Débranchez le cordon d'alimentation secteur puis rebranchez-le.
Impossible de commander l'appareil à l'aide de la télécommande.	<ul style="list-style-type: none">• Il y a un obstacle entre la télécommande et le capteur de télécommande.• Les piles sont usées.• Vous utilisez la télécommande trop loin de l'appareil.	<ul style="list-style-type: none">• Retirez l'obstacle.• Remplacez les piles. (Voir page 6).• Les signaux ne peuvent pas atteindre le capteur de télécommande. Approchez-vous de l'appareil.

Spécifications

La conception et les spécifications sont sujettes à changement sans notification.

Section de l'amplificateur—CA-UXH10

Puissance de sortie (IEC 268-3):
10 W (5 W + 5 W) à 4 Ω (10% DHT)
Enceintes/Impédance: 4 Ω – 16 Ω

Tuner

Plage d'accord FM: 87,50 MHz—108,00 MHz
Plage d'accord AM (MW): 522 kHz—1 629 kHz

Lecteur CD

Plage dynamique: 60 dB
Rapport signal sur bruit: 60 dB
Pleurage et scintillement: Non mesurable

Platine cassette

Réponse en fréquence:
Normal (type I): 100 Hz—10 000 Hz
Pleurage et scintillement: 0,35 % (WRMS)

Général

Alimentation: Secteur 230 V \sim , 50 Hz
Consommation: 22 W (pendant le fonctionnement)
3,0 W (en mode d'attente)
Dimensions (L/H/P) (approx.):
145 mm x 209 mm x 226 mm
Masse (approx.): 2,8 kg

Accessoires fournis

Référez-vous à la page 6.

Section des enceintes—SP-UXH10

Type: Enceinte acoustique à évent accordé couvrant toute la gamme
Haut-parleurs: 1 cône de 10 cm
Capacité de puissance soutenue: 5 W
Impédance: 4 Ω
Plage de fréquences: 100 Hz à 15 kHz
Dimensions (L/H/P) (approx.):
135 mm x 209 mm x 152 mm
Masse (approx.): 1,3 kg par enceinte

Introductie

Dank u voor de aanschaf van een van onze JVC producten. Lees alvorens dit toestel in gebruik te nemen eerst deze gebruiksaanwijzing goed door voor een optimale werking van het toestel. Bewaar deze gebruiksaanwijzing ter referentie.

Meer over deze gebruiksaanwijzing

Deze gebruiksaanwijzing is als volgt samengesteld:

- Deze gebruiksaanwijzing beschrijft voornamelijk de handelingen met gebruik van de toetsen op de afstandsbediening. U kunt echter zowel de toetsen op de afstandsbediening als op het voorpaneel van het hoofdtoestel voor dezelfde bedieningen gebruiken indien de toetsen min of meer dezelfde namen (of markeringen) hebben, tenzij anders wordt beschreven.
- De basisinformatie en algemene informatie die voor diverse functies hetzelfde is, wordt in één gedeelte beschreven en dus niet voor iedere handeling apart herhaald. Er wordt bijvoorbeeld niet herhaald hoe u het toestel moet in- en uitschakelen, het volume moet instellen, de geluidseffecten kunt veranderen en de andere algemene handelingen die bij “Basishandelingen en algemene bediening” op bladzijden 8 en 9 worden beschreven.
- De volgende markeringen en symbolen worden in deze gebruiksaanwijzing gebruikt:



Geeft u waarschuwingen en voorzorgen om beschadiging en de kans op brand of een elektrische schok te voorkomen. Daarbij wordt beschreven wat u voor een optimale werking van het toestel beslist niet mag doen.



Geeft u informatie en handige tips voor het gebruik.

Voorzorgen

Installeren

- Installeer het toestel op een plaats die vlak, droog en niet te warm of te koud is—tussen 5°C en 35°C.
- Installeer het toestel op een plaats met een goede ventilatie zodat het toestel niet oververhit kan raken.
- Zorg voor voldoende afstand tussen dit toestel en de TV.
- Houd de luidsprekers uit de buurt van de TV zodat interferentie en storing wordt voorkomen.



Installeer het toestel NIET in de buurt van verwarmingselementen, op een plaats waar het directe zonlicht op valt, en niet op een extreem stoffige of aan trillingen onderhevige plaats.

Stroombron

- Gebruik altijd de stekker om het netsnoer van het toestel uit het stopcontact te trekken. Trek niet aan het snoer.



Raak de stekker en het netsnoer NIET met natte handen aan.

Condensvorming

In de volgende gevallen kan er condens op de lens in het toestel worden gevormd:

- Nadat de verwarming in de kamer werd aangezet.
- In een vochtige kamer.
- Indien het toestel direct van een koude naar een warme ruimte wordt verplaatst.

Het toestel functioneert niet juist indien er sprake van condens is. U moet in dat geval het toestel enkele uren ingeschakeld laten staan totdat de condens is verdampt. Trek daarna de stekker uit het stopcontact en steek vervolgens weer in het stopcontact.

Overige

- Wacht met gebruik, trek de stekker uit het stopcontact en raadpleeg de plaats van aankoop indien er een metalen voorwerp of vocht in het toestel terecht is gekomen.
- Trek de stekker uit het stopcontact indien u het toestel voor langere tijd niet gaat gebruiken.



Demonteer het toestel NIET. Er zijn geen door u te repareren onderdelen in het toestel.

Trek de stekker uit het stopcontact en raadpleeg de plaats van aankoop indien er iets mis is met het toestel.

Inhoudsopgave

Plaats van de toetsen en regelaars	3
De hoofdtoestel	3
Afstandsbediening	5
Starten	6
Uitpakken	6
Plaatsen van batterijen in de afstandsbediening	6
Aansluiten	6
Basishandelingen en algemene bediening	8
Instellen van de klok	8
Inschakelen van de stroom	8
Kiezen van de bron	8
Instellen van het volume	9
Kiezen van de geluidsfuncties	9
Versterken van de lage tonen	9
Luisteren naar FM en AM (MW) uitzendingen	10
Afstemmen op een zender	10
Vastleggen van zenders	11
Afstemmen op een voorkeuzender	11
Ontvangst van FM-zenders met RDS	12
Veranderen van RDS-informatie	12
Opzoeken van programma's aan de hand van PTY-codes (PTY-zoeken)	12
Discs afspelen	13
Discs helemaal afspelen—Normale weergave	13
Basisfuncties disc	14
Programmeren van de volgorde voor weergave van fragmenten—Geprogrammeerde weergave	14
Weergave in een willekeurige volgorde —Willekeurige weergave	15
Herhalen van fragmenten—Herhaalde weergave	15
Weergave van uitsluitend het begin van fragmenten —Intro-weergave	15
Tonen van de resterende tijd tijdens weergave	15
Afspelen van cassettes	16
Weergave van een cassette	16
Opname	17
Opname van de radio	17
Opname van discs—Disc-synchroonopname	18
Gebruik van de timers	19
Gebruik van de dagelijkse timer	19
Gebruik van de inslaaptimer	20
Onderhoud	21
Oplossen van problemen	22
Technische gegevens	22

Plaats van de toetsen en regelaars

Zorg dat u de toetsen en regelaars van het toestel kent.

De hoofdtoestel

Bovenaanzicht

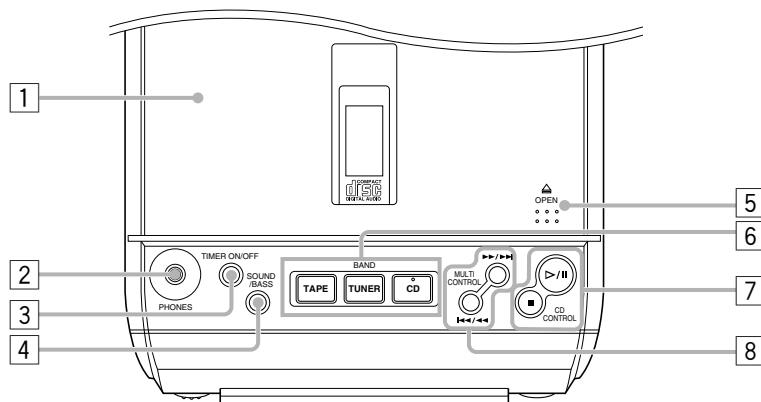

Vooraanzicht

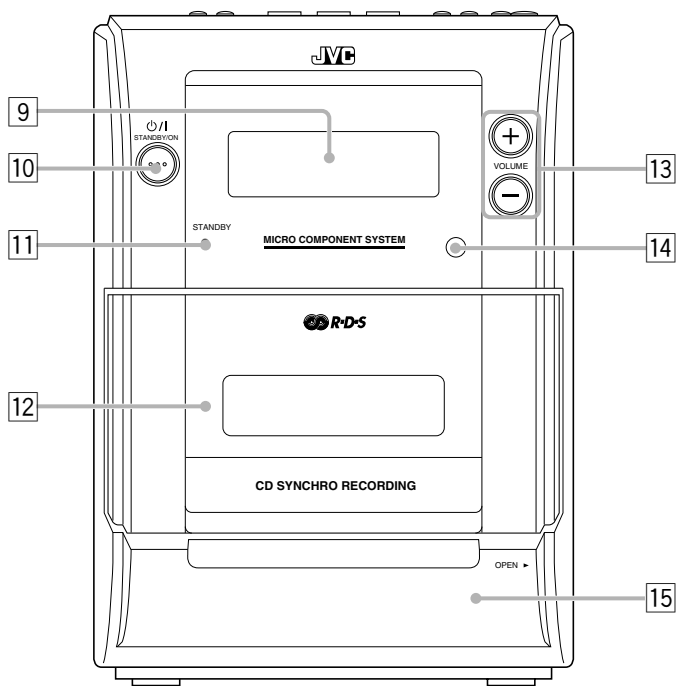

Achter de voorklep

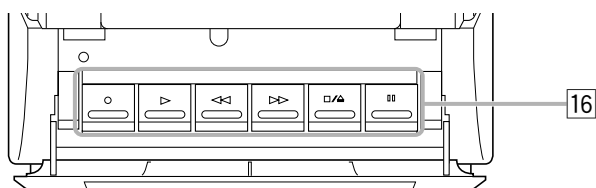

Displayvenster op het voorpaneel

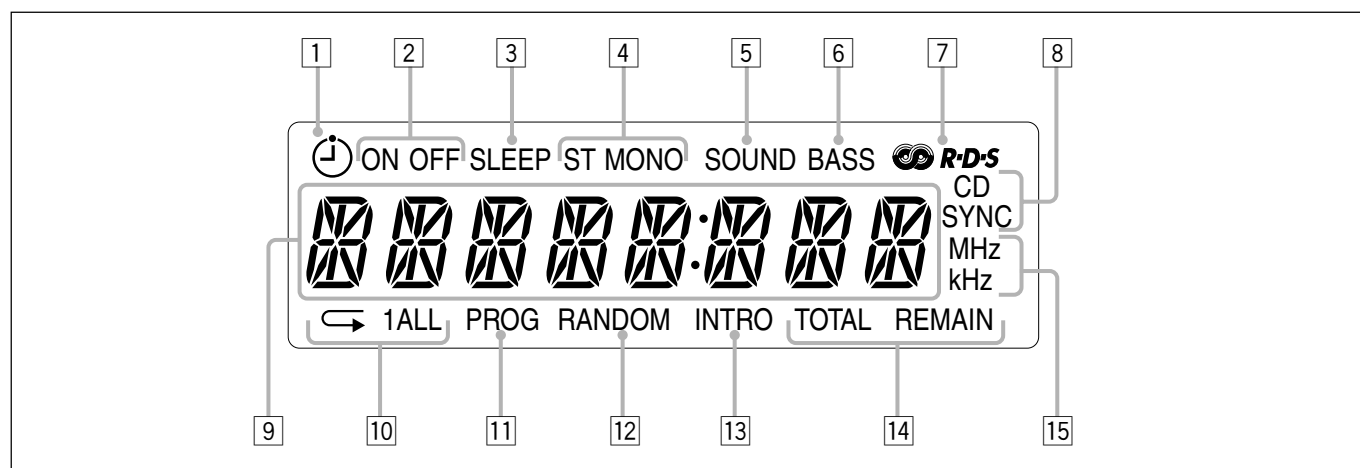

Zie de tussen haakjes aangegeven bladzijden voor details.

De hoofdtoestel

- 1 Disc-klep (13)
- 2 PHONES aansluiting (9)
- 3 TIMER ON/OFF toets (20)
- 4 SOUND/BASS toets (9)
- 5 ▲ OPEN (disc-klep open) (13, 14)
- 6 Brontoetsen
 - TAPE, TUNER/BAND, CD
 - Door op een van deze toetsen te drukken, wordt het toestel tevens ingeschakeld.*
- 7 CD CONTROL toetsen (13, 14)
 - ▷/||, ■
- 8 MULTI CONTROL toetsen
 - ▶▶/▶▶|, |◀◀/◀◀
- 9 De displayvenster
- 10 ⏻/⏻ STANDBY/ON toets (8, 20)
- 11 STANDBY lampje (8)
- 12 Cassettehouder (16)
- 13 VOLUME + / - toetsen (9)
- 14 Sensor afstandsbediening (5)
- 15 Voorklep (16)
- 16 Cassette-bedieningstoetsen (16 – 18)
 - ○ (opname), ▷ (weergave), ◀◀ (snel achterwaarts), ▶▶ (snel voorwaarts), ◻/⏻ (stoppen/openen cassettehouder), ◻◻ (pauze)

Displayvenster

- 1 ⏻ (timer) indicator
- 2 ON/OFF (timer-starttijd/stoptijd)-indicators
- 3 SLEEP indicator
- 4 Indicators FM-functie
 - ST (stereo), MONO
- 5 SOUND indicator
- 6 BASS indicator
- 7 RDS indicator
- 8 CD SYNC (synchroon) indicator
- 9 Hoofddisplay
 - Toont de naam van de bron en andere informatie.
- 10 Herhalen-indicators
 - ↶, 1, ↷
- 11 PROG (programma) indicator
- 12 RANDOM indicator
- 13 INTRO indicator
- 14 Tijdindicators
 - TOTAL, REMAIN
- 15 Frequentie-indicators
 - MHz, kHz

Openen van de voorklep

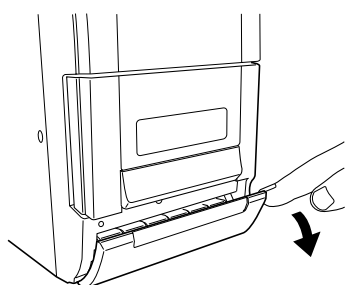

Afstandsbediening

Zie de tussen haakjes aangegeven bladzijden voor details.

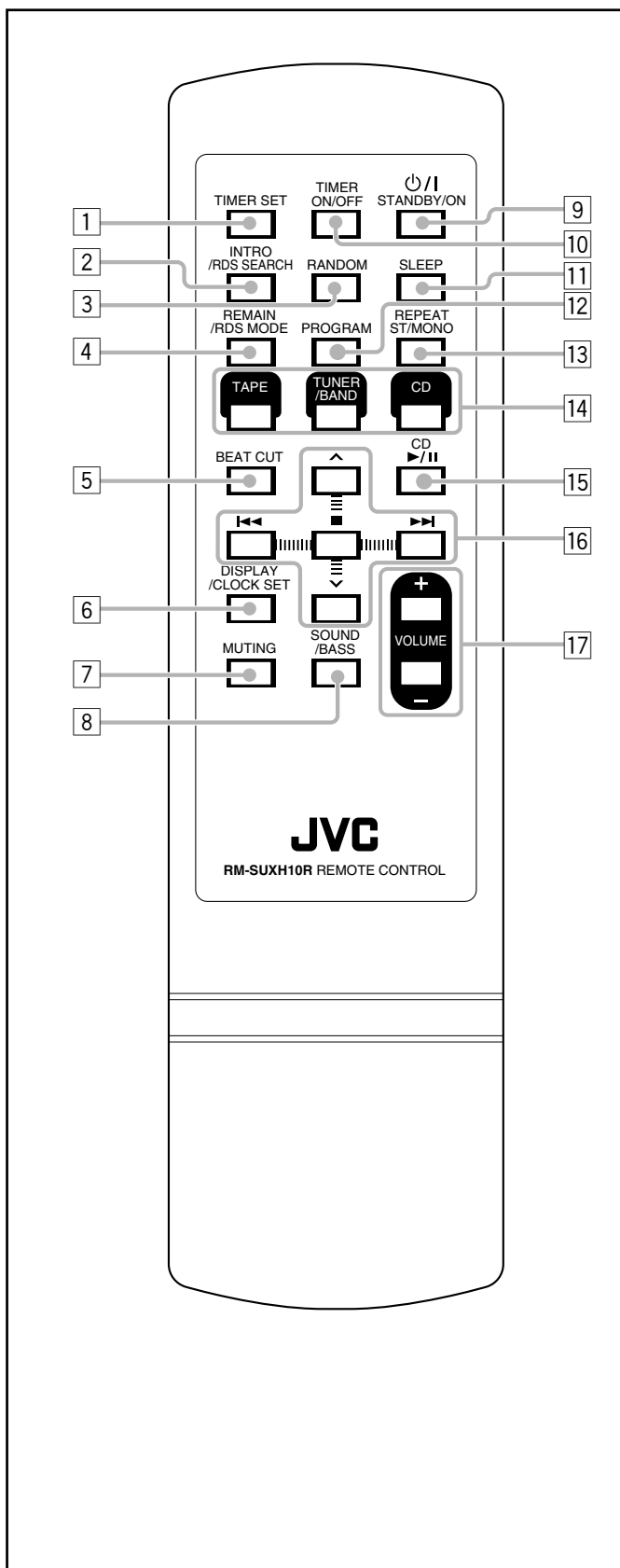

- 1 TIMER SET-toets (19, 20)
- 2 INTRO/RDS SEARCH-toets (12, 15)
- 3 RANDOM-toets (15)
- 4 REMAIN/RDS MODE-toets (12, 15)
- 5 BEAT CUT-toets (10, 17)
- 6 DISPLAY/CLOCK SET-toets (8)
- 7 MUTING-toets (9)
- 8 SOUND/BASS-toets (9)
- 9 O/I STANDBY/ON-toets (8, 20)
- 10 SLEEP-toets (20)
- 11 PROGRAM-toets (8, 11, 14, 19, 20)
- 12 REPEAT ST/MONO-toets (10, 15)
- 14 Brontoetsen
 - TAPE, TUNER/BAND, CD
 - Door op een van deze toetsen te drukken, wordt het toestel tevens ingeschakeld.*
- 15 CD >/|| -toets (13, 14)
- 16 Multi-bedieningstoetsen
 - \uparrow, \downarrow
 - \leftarrow, \rightarrow
- 17 VOLUME + / - toetsen (9)

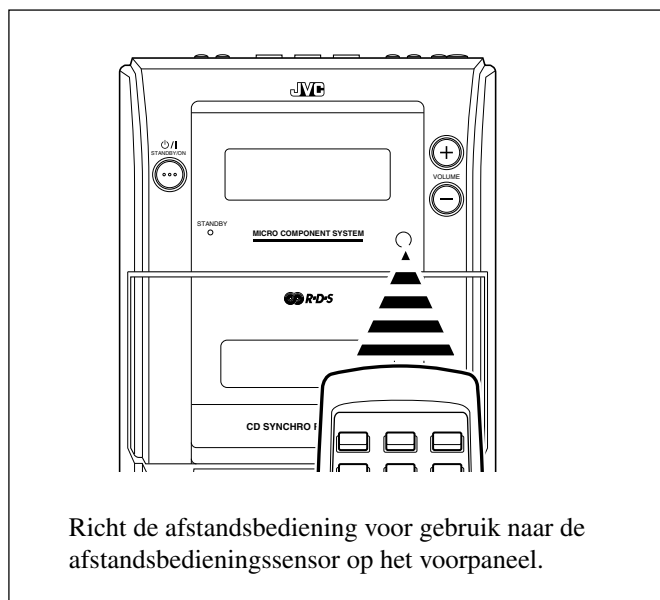

Richt de afstandsbediening voor gebruik naar de afstandsbedieningssensor op het voorpaneel.

Uitpakken

Controleer na het uitpakken dat u alle hieronder beschreven accessoires heeft.

Het aantal van iedere accessoire wordt tussen haakjes aangegeven.

- FM-antenne (1)
- AM (MW) ringantenne (1)
- Afstandsbediening (1)
- Batterijen (2)

Raadpleeg direct de plaats van aankoop indien iets ontbreekt.

Plaatsen van batterijen in de afstandsbediening

Plaats de batterijen—R03(UM-4)/AAA(24F)—in de afstandsbediening met de polen van de batterijen (+ en -) in overeenstemming met de + en - markeringen in het batterijvak.

Vervang beide batterijen tegelijkertijd indien de afstandsbediening niet meer juist functioneert.

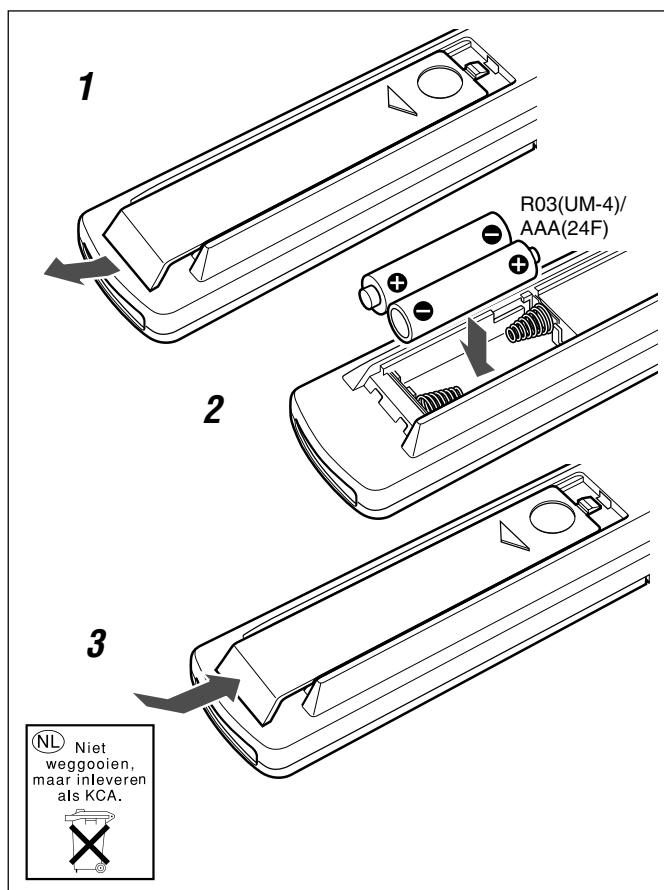

- Gebruik tegelijkertijd GEEN oude batterij met een nieuwe batterij.
- Gebruik tegelijkertijd GEEN batterijen van verschillend type.
- Stel batterijen NIET aan hitte of vuur bloot.
- Laat batterijen NIET in het batterijvak indien u de afstandsbediening voor langere tijd niet gaat gebruiken. De batterijen kunnen anders namelijk gaan lekken met beschadiging van de afstandsbediening tot gevolg.

Aansluiten

Aansluiten van luidsprekers

U kunt de luidsprekers met de luidsprekersnoeren aansluiten.

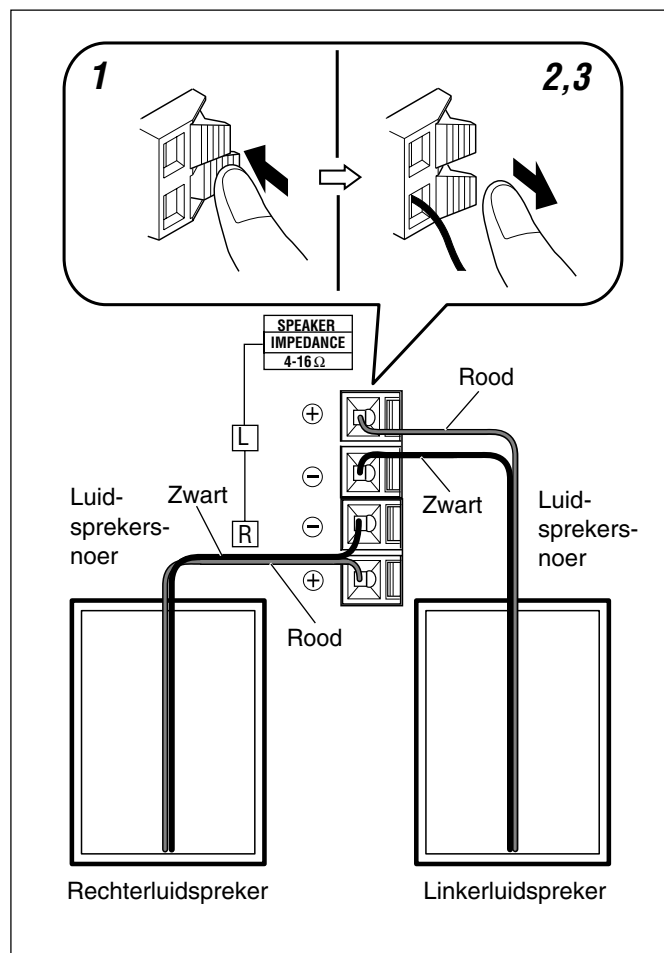

1 Druk op het klemmetje van de luidsprekeraansluiting.

2 Steek het uiteinde van de luidsprekersnoeren in de aansluitingen.

Verbind de luidsprekers met de juiste polariteit: rood (+) met rood (+) en zwart (−) met zwart (−).

3 Laat het klemmetje los.

BELANGRIJK:

- Gebruik uitsluitend luidsprekers die dezelfde impedantie hebben als aangegeven bij de luidsprekeraansluitingen op het achterpaneel van het toestel.
- Verbind NIET meer dan één luidspreker met één luidsprekeraansluiting.

Aansluiten van de antennes voor AM (MW) en FM

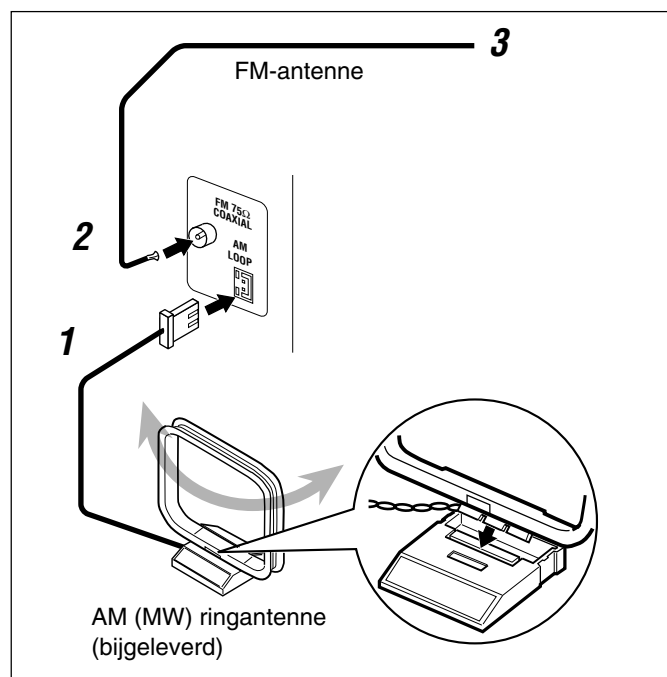

1 Verbind de bijgeleverde AM (MW) ringantenne met de AM LOOP aansluiting.

Plaats de antenne uit de buurt van het toestel en richt voor een optimale ontvangst.

2 Verbind de FM-antenne met de FM 75 Ω COAXIAL aansluiting.

3 Streck de FM-antenne uit.

Bevestig op een plaats waarbij de ontvangst optimaal is, bijvoorbeeld aan de muur.



Voor een betere ontvangst van FM en AM (MW)

- Zorg dat de antennegeleiders geen contact met andere aansluitingen, en aansluitsnoeren maken.
- Houd de antennes uit de buurt van metalen onderdelen van het toestel, aansluitsnoeren en het netsnoer.



Meer over de bijgeleverde FM-antenne

De bijgeleverde FM-antenne kan als tijdelijke oplossing worden gebruikt. U dient echter een FM-buitenantenne aan te sluiten indien de ontvangst niet bevredigend is.

Aansluiten van een FM-buitenantenne

Ontkoppel de bijgeleverde FM-antenne alvorens een buitenantenne aan te sluiten.

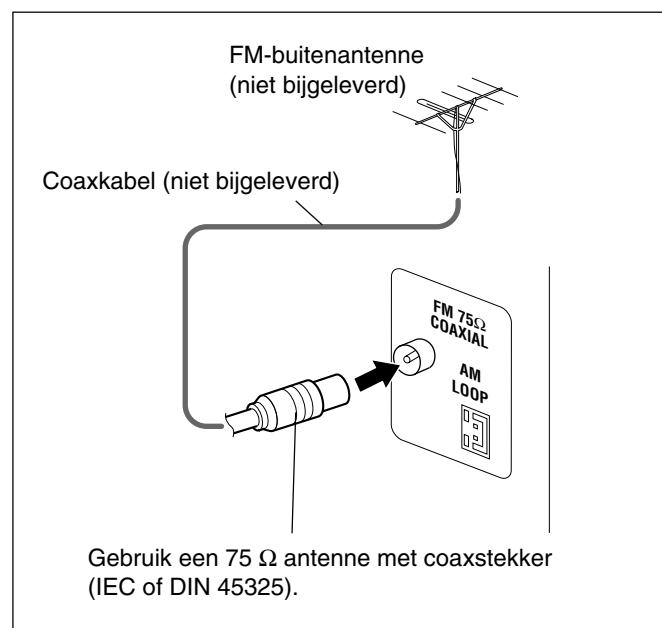

U kunt NU de stekker van het toestel in een stopcontact steken.

BELANGRIJK:

Controleer dat alle verbindingen juist zijn gemaakt alvorens de stekker van het netsnoer in een stopcontact te steken.

Instellen van de klok

Alvorens het toestel werkelijk te gaan gebruiken, moet u eerst de juiste tijd voor de ingebouwde klok instellen.
“0:00” knippert op het display wanneer u de stekker in het stopcontact steekt.
U kunt de klok instellen wanneer het toestel standby staat of ingeschakeld is.

ALLEEN met de afstandsbediening:

1 Houd terwijl het toestel standby is geschakeld **PROGRAM** ingedrukt totdat de aanduiding van het uur begint te knipperen.



- Indien het toestel is ingeschakeld, drukt u op **DISPLAY/CLOCK SET** om de klokfunctie te activeren en houdt u vervolgens **PROGRAM** ingedrukt.

2 Druk op **◀◀** of **▶▶** om het uur in te stellen en druk vervolgens op **PROGRAM**.



- De uuraanduiding verandert snel wanneer u **◀◀** of **▶▶** ingedrukt houdt. De minuutaanduiding begint te knipperen.

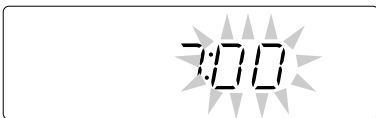

3 Druk op **◀◀** of **▶▶** om de minuten in te stellen en druk vervolgens op **PROGRAM**.



- De minuutaanduiding verandert snel wanneer u **◀◀** of **▶▶** ingedrukt houdt. De ingebouwde klok start.

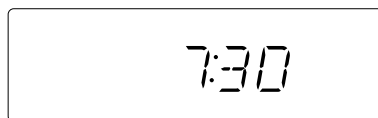

- **Indien u de stekker uit het stopcontact trekt of in geval van een stroomonderbreking**
De klok wordt direct naar “0:00” teruggesteld. U moet in dat geval de klok opnieuw instellen.
- **De klok wijkt mogelijk 1 of 2 minuten per maand af**
U moet in dat geval de klok opnieuw instellen.

Tonen van de klok wanneer het toestel is ingeschakeld

ALLEEN met de afstandsbediening:

Druk op **DISPLAY/CLOCK SET**.

- Door iedere druk op de toets wordt afwisselend de klok en de normale aanduidingen op het display getoond.



Veranderen van de klok

Herhaal stappen 1 tot 3 van “Instellen van de klok”.

Inschakelen van de stroom

Voor het inschakelen van het toestel, drukt u op **⏻/I STANDBY/ON**.



Het **STANDBY** lampje op het toestel dooft.

- Door een druk op een van de brontoetsen—**TAPE**, **TUNER/BAND** en **CD**, wordt het toestel tevens automatisch ingeschakeld.

Voor het uitschakelen (standby) van het toestel, drukt u weer op **⏻/I STANDBY/ON**.

Het **STANDBY** lampje op het toestel licht nu rood op.

- “0:00” knippert op het display totdat de ingebouwde klok is ingesteld. Na het instellen van de klok, zal de tijd op het display worden getoond wanneer het toestel standby is geschakeld.
- Ook met het toestel standby geschakeld wordt nog een kleine hoeveelheid stroom verbruikt.

Voor het geheel uitschakelen van de stroom, moet u de stekker van het netsnoer uit het stopcontact trekken.



Indien u de stekker uit het stopcontact trekt of in geval van een stroomonderbreking

De klok wordt direct naar “0:00” teruggesteld. U moet in dat geval de klok opnieuw instellen.

Kiezen van de bron

Voor het kiezen van de bron, drukt u op **TAPE**, **TUNER/BAND** of **CD**.



- Indien u **TAPE** of **CD** als bron kiest, zal de weergave niet automatisch starten.



Voor bediening van de tuner (**FM** of **AM (MW)**), zie bladzijden 10 – 12.

Voor bediening van de **CD-speler**, zie bladzijden 13 – 15.

Voor bediening van het **cassette-deck**, zie bladzijde 16.

Voor opname op een **cassette**, zie bladzijden 17 en 18.

Instellen van het volume

U kunt het volumeniveau uitsluitend instellen wanneer het toestel is ingeschakeld. Het volume kan op “VOL MIN”, “VOL 1” – “VOL 39” en tussen “VOL MAX” worden ingesteld.

- Het volumeniveau heeft geen invloed op een opname.

Voor het verhogen van het volume, drukt u op VOLUME +.

Voor het verlagen van het volume, drukt u op VOLUME -.

- Houd een van de toetsen ingedrukt om het volume snel te veranderen.

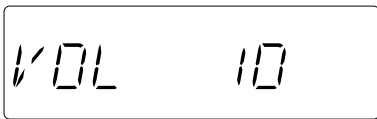

Tijdelijk uitschakelen van het geluid

ALLEEN met de afstandsbediening:

Druk op **MUTING**.

Het volume wordt geheel verlaagd en “MUTING” begint op het display te knipperen.



Druk nogmaals op **MUTING** om het geluid **weer te beluisteren**.

- Door het volumeniveau te veranderen, wordt tevens het geluid weer hersteld.



Voor privé-luisteren

Verbind een hoofdtelefoon met de PHONES aansluiting. Er wordt nu geen geluid meer via de luidsprekers weergegeven. Verlaag beslist het volume alvorens een hoofdtelefoon aan te sluiten of op te zetten.



Schakel het toestel **NIET** uit (standby) met nog een zeer hoog volume ingesteld; u zou anders door een plotseling hard geluid uw gehoor, de luidsprekers en/of hoofdtelefoon kunnen beschadigen wanneer u het toestel later weer inschakelt en de weergave van een bron start. **VERGEET NIET** dat u het volumeniveau niet kunt instellen wanneer het toestel standby is geschakeld.

Kiezen van de geluidsfuncties

U kunt een van de 4 geluidsfuncties kiezen.

- Deze functie heeft tevens effect op het geluid dat via de hoofdtelefoon wordt weergegeven.
- Deze functie heeft uitsluitend effect op de weergave en heeft dus geen invloed op een opname.

Voor het kiezen van de geluidsfuncties, drukt u herhaaldelijk op **SOUND/BASS**.

- Door iedere druk op de toets verandert de geluidsfunctie als volgt:



- POP:** De zang en het middenbereik wordt benadrukt.
- CLASSIC:** Een rijker geluid met nauwkeurige hoge tonen en voldoende lage tonen.
- ROCK:** Een krachtig geluid waarbij de hoge en lage tonen worden benadrukt.
- JAZZ:** De lage frequenties worden versterkt voor weergave van jazzmuziek.
- FLAT:** Het effect van de equalizer wordt geannuleerd.



De **SOUND** indicator licht op het display op wanneer een geluidsfunctie is geactiveerd.

Versterken van de lage tonen

De rijkheid en diepte van de lage tonen worden helder behouden, ongeacht hoe laag het volume is ingesteld—Hyper Bass Sound.

- Deze functie heeft tevens effect op het geluid dat via de hoofdtelefoon wordt weergegeven.
- Deze functie heeft uitsluitend effect op de weergave en heeft dus geen invloed op een opname.

Voor het activeren van het effect, houdt u **SOUND/BASS** ingedrukt totdat “HBS ON” wordt getoond en de **BASS** indicator op het display oplicht.

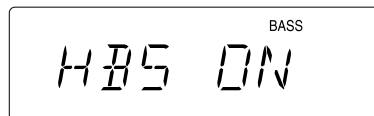

- Iedere keer dat u op de toets drukt en deze ingedrukt houdt, wordt het effect afwisselend geactiveerd (“HBS ON”) en uitgeschakeld (“HBS OFF”).

Voor het annuleren van het effect, houdt u **SOUND/BASS** wederom ingedrukt totdat “HBS OFF” wordt getoond en de **BASS** indicator dooft.

Luisteren naar FM en AM (MW) uitzendingen

Afstemmen op een zender

1 Druk op TUNER/BAND om "FM" of "AM" te kiezen.

Het toestel wordt automatisch ingeschakeld en er wordt op de laatst beluisterde zender afgestemd—FM of AM (MW).

- Door iedere druk op de toets wordt afwisselend de FM-golfband en AM (MW) golfband ingesteld.

FM 87.50 MHz



2 Houd >>> of <<< (of >>>/>>> of <<</<<< van het toestel) langer dan 1 seconde ingedrukt.

- >>> (>>>/>>>):
Verhogen van de frequentie.
- <<< (<<</<<<):
Verlagen van de frequentie.

Het toestel zoekt zenders en stopt zodra een zender met een voldoende sterk signaal is gevonden.

- De ST (stereo) indicator licht op het display op wanneer een FM-uitzending stereo wordt uitgezonden (en de ontvangst goed is).

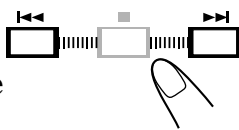

Voor het stoppen tijdens het zoeken, drukt u op >>> of <<< (of >>>/>>> of <<</<<< van het toestel).



Indien u herhaaldelijk kort op >>> of <<< (of >>>/>>> of <<</<<< van het toestel) drukt

De frequentie verandert stap-voor-stap.

Veranderen van de FM-ontvangstfunctie

ALLEEN met de afstandsbediening:

Indien een stereo FM-uitzending door ruis wordt gestoord of slecht te ontvangen is, drukt u op REPEAT ST/MONO zodat de MONO indicator op het display oplicht. De ontvangst wordt nu verbeterd.



Voor het weer activeren van het stereo-effect, drukt u nogmaals op REPEAT ST/MONO zodat de MONO indicator dooft. Met de stereofunctie geactiveerd, hoort u stereogeluid wanneer een stereoprogramma wordt uitgezonden.

Verminderen van dreun—Dreunannulering

ALLEEN met de afstandsbediening:

Indien u tijdens het luisteren naar een uitzending een dreun hoort, drukt u op BEAT CUT.



Vastleggen van zenders

U kunt 20 FM en 20 AM (MW) zenders handmatig als voorkeurzenders vastleggen.

Het is mogelijk dat er bij het verlaten van de fabriek reeds testfrequenties voor de tuner zijn vastgelegd vanwege een controle in de fabriek. Dit duidt niet op een defect. U kunt de gewenste zenders eenvoudigweg op de hieronder beschreven manier in het geheugen vastleggen.

- De volgende stappen moeten binnen een bepaalde tijd worden uitgevoerd. Start opnieuw vanaf stap 2 indien de instelling wordt geannuleerd voordat u klaar bent.

ALLEEN met de afstandsbediening:

1 Zoek de zender op die u wilt programmeren.

- Zie "Afstemmen op een zender" op pagina 10.

2 Druk op PROGRAM.

De PROG (programma) indicator en "00" beginnen op het display te knipperen.



3 Druk op ^ of v om een voorkeurzendernummer te kiezen.

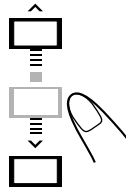
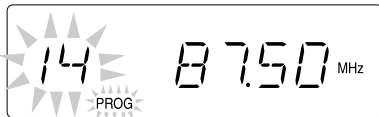

4 Druk nogmaals op PROGRAM.

De PROG indicator en het gekozen voorkeurzendernummer stoppen te knipperen.



5 Herhaal de hierboven beschreven stappen 1 tot 4 voor het vastleggen van meer zenders. Gebruik voor iedere zender een ander voorkeurzendernummer.

- Door een nieuwe zender onder een reeds gebruikt voorkeurzendernummer vast te leggen, wordt de reeds vastgelegde zender gewist.



Indien u de stekker uit het stopcontact trekt of in geval van een stroomonderbreking

De voorkeurzenders blijven in het geheugen van het toestel bewaard.

Afstemmen op een voorkeurzender

ALLEEN met de afstandsbediening:

1 Druk op TUNER/BAND om "FM" of "AM" te kiezen.



Het toestel wordt automatisch ingeschakeld en er wordt op de laatst beluisterde zender afgestemd—FM of AM (MW).

- Door iedere druk op de toets wordt afwisselend de FM-golfband en AM (MW) golfband ingesteld.

2 Druk op ^ of v om een voorkeurzendernummer te kiezen.

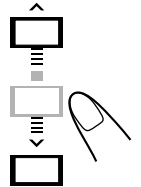

Ontvangst van FM-zenders met RDS

Met gebruik van RDS (Radio Data System) sturen FM-zenders extra signalen samen met de normale programmasignalen uit. De zenders sturen bijvoorbeeld de zendernaam en tevens informatie over het type programma dat ze uitzenden, bijvoorbeeld sport of muziek, enz. De RDS indicator licht op het display op wanneer u op een FM-zender heeft afgestemd die tevens RDS-signalen levert. Met dit toestel kunt u de volgende RDS-signalen ontvangen:

PS (Programmaservice):

Toont de algemeen bekende zendernamen.

PTY (Programmatype):

Toont het programmatype.

TEXT (Radiotekst):

Toont tekstmededelingen die de zender uitzendt.



Meer over RDS

- Niet alle FM-zenders, en AM (MW) zenders in het geheel niet, leveren het RDS-signaal.
- Niet alle RDS-zenders leveren dezelfde diensten. Raadpleeg een lokale radiozender omtrent RDS in uw gebied.
- RDS werkt mogelijk niet juist indien de zender waarop is afgestemd de RDS-signalen niet juist uitzendt of de signalen te zwak zijn.

Veranderen van RDS-informatie

U kunt RDS-informatie op het display zien tijdens het luisteren naar een FM-zender.

ALLEEN met de afstandsbediening:

Druk op REMAIN/RDS MODE.

- Door iedere druk op de toets verandert het display en toont de volgende informatie:

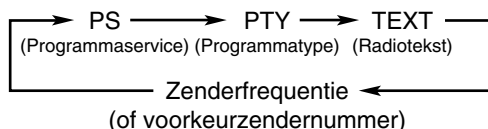

- **Indien door een zender geen signalen voor PS, PTY of TEXT worden uitgestuurd**
“NO PS”, “NO PTY”, of “NO TEXT” worden uitgestuurd verschijnt op het display.
- **Meer over getoonde tekens**
Wanneer het display informatie over PS, PTY of TEXT toont:
 - Er worden uitsluitend hoofdletters op het display getoond.
 - Letters met accenten kunnen niet op het display worden getoond. “A” kan dus bijvoorbeeld ook voor “A’s” met accenten staan, zoals “Á, Â, Ã, Ä, Å en Æ”.

Opzoeken van programma's aan de hand van PTY-codes (PTY-zoeken)

Een van de voordelen van RDS is dat u gemakkelijk een bepaald programma kunt opzoeken door de PTY-code in te voeren.

- Zie de beschrijving van PTY-codes hierna voor details.
- De volgende stappen moeten binnen een bepaalde tijd worden uitgevoerd. Start opnieuw vanaf stap 1 indien de inselling wordt geannuleerd voordat u klaar bent.

ALLEEN met de afstandsbediening:

1 Druk op INTRO/RDS SEARCH totdat de gewenste PTY-code op het display verschijnt.



- Door iedere druk op de toets verandert de PTY-code als volgt:

NEWS → AFFAIRS → INFO → SPORT → EDUCATE → DRAMA → CULTURE → SCIENCE → VARIED → POP M → ROCK M → EASY M → LIGHT M → CLASSICS → OTHER M → (terug naar het begin)

2 Druk op >>> of <<<.

Het toestel zoekt de FM-zenders af en stopt zodra een zender is gevonden die een programma van het gekozen type uitzendt. Er wordt op deze zender afgestemd.

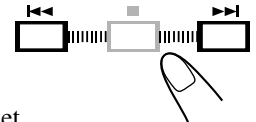

- Er wordt op de laatst ontvangen zender afgestemd indien geen geschikte zender is gevonden.

Voor het voortijdig stoppen van het zoeken, drukt u tijdens het zoeken op INTRO/RDS SEARCH.

Beschrijving van PTY-codes:

NEWS:	Nieuws
AFFAIRS:	Programma's met een thema waarin dieper op het nieuws wordt ingegaan—debat of analyse.
INFO:	Programma's die in een brede zin meer informatie en advies geven.
SPORT:	Programma's over sport en sportwedstrijden.
EDUCATE:	Educatieve programma's.
DRAMA:	Radiohoorspelen en series.
CULTURE:	Programma's over nationale of regionale cultuur, met inbegrip van taal, theater, enz.
SCIENCE:	Programma's over natuurwetenschappen en techniek.
VARIED:	Voornamelijk praat-programma's, bijvoorbeeld quizen, spelletjes en interviews met beroemdheden.
POP M:	Commerciële, hedendaagse muziek.
ROCK M:	Rockmuziek.
EASY M:	Huidige muziek die ookwel “easy listening” wordt genoemd.
LIGHT M:	Lichte instrumentale muziek, zang of koormuziek.
CLASSICS:	Uitvoeringen van orkesten, symfonieën, kamermuziek, enz.
OTHER M:	Muziek die niet bij een van de andere categorieën hoort.

De inhoud van programma's met een bepaalde PTY-code kan met sommige FM-zenders afwijken van de hierboven gegeven beschrijving.

Discs afspelen

Dit toestel is ontworpen voor het afspelen van de volgende discs—CD, CD-R en CD-RW.

Weergave van een CD-R of CD-RW

Door de gebruiker gemonteerde CD-R's (Opneembaar) en CD-RW's (Herschrijfbaar) kunnen uitsluitend worden afgespeeld wanneer ze zijn "afgerond" ("finalized").

- Dit toestel kan normaliter uw originele CD-R of CD-RW afspelen indien de disc met het audio CD-formaat is opgenomen. Afhankelijk van de disckarakteristieken of opname-omstandigheden kunnen bepaalde discs echter niet worden afgespeeld.
- Lees alvorens een CD-R of CD-RW af te spelen eerst de bij de disc geleverde aanwijzingen of waarschuwingen.
- Bepaalde CD-R's of CD-RW's kunnen mogelijk niet met dit toestel worden afgespeeld vanwege de disckarakteristieken, beschadiging of vuil op de disc of een verontreinigde lens van de CD-speler.
- Het aflezen van een CD-RW duurt mogelijk langer. Dit komt doordat de reflectie van een CD-RW lager is dan in vergelijking met een normale CD.

Belangrijke opmerkingen

Over het algemeen houdt u een optimale werking door eenvoudigweg uw discs en het mechanisme schoon te houden.

- Bewaar discs in hun doosjes in een kast of audiomeubel.
- Houd de discladen van het toestel gesloten wanneer niet in gebruik.

Doorlopend gebruik van discs met afwijkende vorm (bijvoorbeeld hartvormig, achthoekig, enz.) kan het toestel beschadigen.



Discs helemaal afspelen—Normale weergave

1 Druk op **▲ OPEN** van het toestel.

De disc-klep opent.

- U kunt tijdens het beluisteren van een andere bron een disc plaatsen.

2 Plaats een disc juist met het label boven.

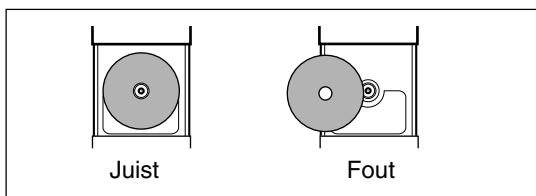

3 Sluit de disc-klep voorzichtig.

4 Druk op **CD**.

Het toestel wordt automatisch ingeschakeld en de CD-speler wordt als bron gekozen.

Na het plaatsen van de disc wordt het totaal aantal fragmenten en de totale weergavetijd op het display getoond.

Totaal fragmentnummer Totale speeltijd

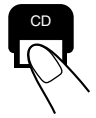
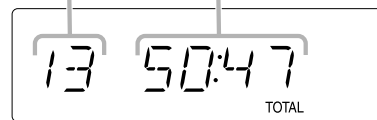

5 Druk op **CD ▶/II**.

De weergave start vanaf het eerste fragment van de disc.

Huidige fragmentnummer

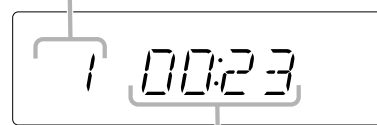

Verstreken weergavetijd



- De disc stopt automatisch nadat het laatste fragment is afgespeeld.

Voor het stoppen van de weergave, drukt op **■**.

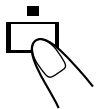

Als u de disc eruit wilt halen, druk op **▲ OPEN** van het toestel.



- Indien de disc niet juist kan worden afgelezen (vanwege bijvoorbeeld krassen) of een niet-leesbare CD-R of CD-RW is geplaatst

De weergave start niet.

- Indien geen disc is geplaatst
"NO DISC" verschijnt op het display.



Voorkom beschadiging en probeer derhalve de disc-klep NIET handmatig te openen.

Basisfuncties disc

Wanneer u een disc afspeelt kunt u de volgende functies gebruiken.

Het afspeelen tijdelijk onderbreken



Druk tijdens weergave op CD .



Wanneer het afspeelen tijdelijk is onderbroken, knippert de verlopen speeltijd op de display.



Als u het afspeelen wilt hervatten, drukt u nogmaals op CD .



Naar een ander nummer gaan

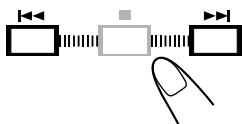

Druk voor of tijdens weergave herhaaldelijk op  of .

- : Naar het begin van het eerstvolgende of daarna volgende nummers.
- : Terug naar het begin van het huidige of het vorige nummer.



Een bepaald nummer in een nummer opzoeken

Houd tijdens weergave  of  ingedrukt.

- : Het nummer snel vooruitspelen.
- : Het nummer snel terugspelen.

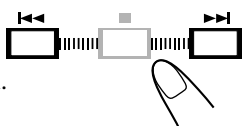

Programmeren van de volgorde voor weergave van fragmenten—Geprogrammeerde weergave

U kunt de volgorde voor het afspeelen van de fragmenten bepalen voordat u de weergave start. U kunt maximaal 60 fragmenten programmeren.

ALLEEN met de afstandsbediening:

1 Plaats een disc.

- Druk op CD indien de CD-speler nog niet als bron is gekozen.

2 Druk op PROGRAM.

De PROG (programma) indicator begint op het display te knipperen.

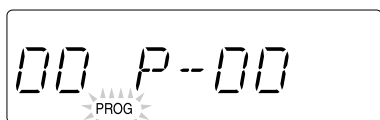

- Als er een programma in het geheugen is opgeslagen, wordt dit programma opgeroepen.

3 Druk op of om het gewenste nummer te selecteren en druk vervolgens op PROGRAM.

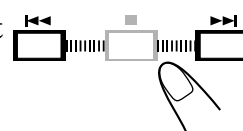

Aantal nummer Nummer van de programmastap

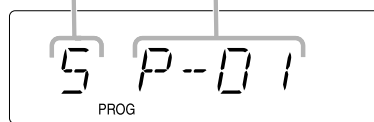

4 Herhaal stap 3 als u nog andere nummers wilt programmeren.

5 Druk op CD .

De nummers worden in de door u geprogrammeerde volgorde afgespeeld.

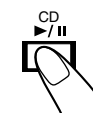

Als u een 61e nummer in het programma probeert op te nemen

Wordt "FULL" weergegeven op het display.

Voor het stoppen van de weergave, drukt op .

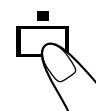

Controleren van het programma

Druk tijdens de stopfunctie herhaaldelijk op PROGRAM.

De programmanummers en fragmentnummers worden achtereenvolgend op volgorde getoond.





Veranderen van het programma

Druk tijdens de stopfunctie herhaaldelijk op PROGRAM om het nummer van het te veranderen fragment te kiezen en herhaal vervolgens de hierboven beschreven stap 3.



Wissen van het programma

Druk tijdens de stopfunctie op .

- Door een druk op  OPEN om de disc te openen, worden de geprogrammeerde fragmenten tevens gewist.

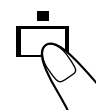

Weergave in een willekeurige volgorde —Willekeurige weergave

U kunt de fragmenten in een willekeurige volgorde afspelen.

ALLEEN met de afstandsbediening:

Druk voor of tijdens de weergave op RANDOM.

De RANDOM indicator licht op het display op.

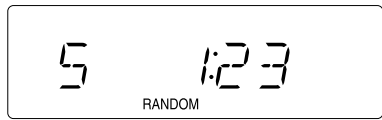

Voor het annuleren van de willekeurige weergave, drukt u nogmaals op RANDOM. De RANDOM indicator dooft.



- U kunt de willekeurige weergavefunctie niet tijdens geprogrammeerde weergave activeren.

Herhalen van fragmenten —Herhaalde weergave

U kunt alle nummers tezamen, het programma of de individuele nummer die op dit moment wordt afgespeeld, zo vaak herhalen als u wilt.

ALLEEN met de afstandsbediening:

Druk herhaaldelijk op REPEAT ST/MONO voor of tijdens weergave.

- Door iedere druk op de toets, wordt de volgende herhalingsmodus gekozen, waarbij de volgende indicatie op de display wordt verlicht:

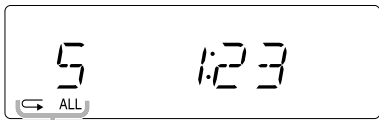
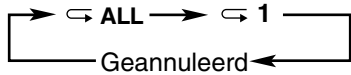

Herhalen-indicators



- ↶ ALL: In de stand Normal Play (standaard) worden alle nummers herhaald.
In de stand Program Play (programma) worden alle nummers uit het programma herhaald.
In de stand Random Play (willekeurige) worden alle nummers in willekeurige volgorde herhaald.
- ↶ 1: Herhaalt één nummer.

Als u het herhalen wilt annuleren, drukt u enkele malen op REPEAT ST/MONO totdat de indicator voorherhaald afspelen, uitgaat op de display.



- De herhaalde weergave blijft ook geactiveerd wanneer u een andere weergavefunctie (normale, geprogrammeerde, willekeurige of intro-weergave) kiest.
- Bij willekeurig afspelen kan uiteraard niet worden gekozen voor ↶ 1. Als ↶ 1 wordt geselecteerd als u op RANDOM drukt, wordt de indicatie geannuleerd.
- De willekeurige weergave wordt geannuleerd wanneer u tijdens willekeurige weergave ↶ 1. kiest.

Weergave van uitsluitend het begin van fragmenten—Intro-weergave

U kunt uitsluitend de intro's van fragmenten beluisteren.

ALLEEN met de afstandsbediening:

Druk op INTRO/RDS SEARCH.

De INTRO indicator licht op en de eerste 10 seconden van ieder fragment worden achtereenvolgend weergegeven.



Voor het annuleren van intro-weergave, drukt u nogmaals op INTRO/RDS SEARCH. De INTRO indicator dooft.

- De intro-weergave blijft ook geactiveerd wanneer u een andere weergavefunctie (geprogrammeerde of willekeurige weergave) kiest.

Tonen van de resterende tijd tijdens weergave

U kunt de resterende tijd van het spelende fragment of de disc en de verstreken tijd van het spelende fragment of de disc tijdens weergave tonen.

ALLEEN met de afstandsbediening:

Druk herhaaldelijk op REMAIN/RDS MODE.

- Door iedere druk op de toets verandert de aanduiding op het display als volgt en lichten de volgende indicators op het display op:

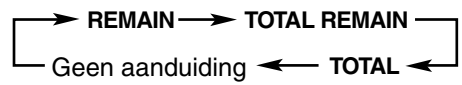

- REMAIN: Toont de resterende tijd van het spelende fragment.
- TOTAL REMAIN: Toont de resterende tijd en fragmentnummers van de disc.
- TOTAL: Toont de verstreken tijd van de disc.
- Geen aanduiding: Toont de verstreken tijd van het spelende fragment.

Afspelen van cassettes

Gebruik de toetsen achter de voorklep van het toestel om bedieningen voor het cassettedeck uit te voeren.

Weergave van een cassette

U kunt uitsluitend type I cassettes afspelen.

ALLEEN met het toestel:

1 Open de voorklep.

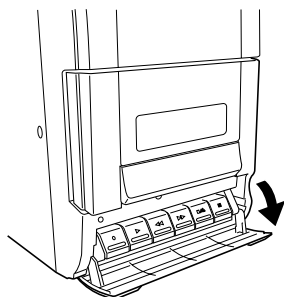

2 Druk op □/△ (stoppen/openen cassettehouder).

De cassettehouder opent.

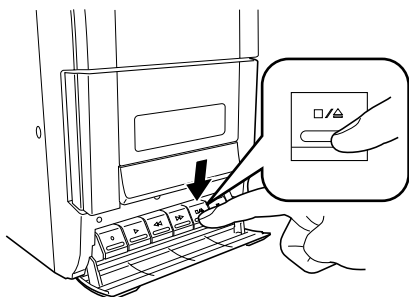

3 Plaats een cassette met de band naar beneden.

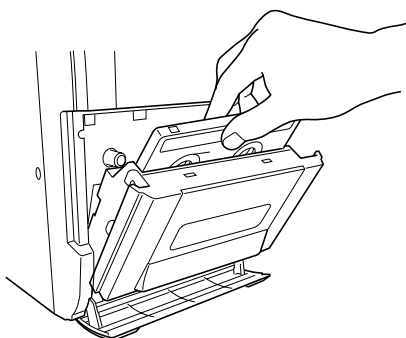

4 Sluit de cassettehouder voorzichtig.

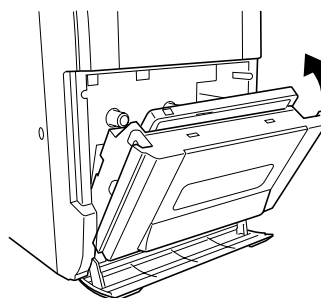

5 Druk op TAPE.

Het toestel wordt automatisch ingeschakeld en het cassettedeck wordt als bron gekozen.

- U kunt het cassettedeck tevens kiezen door een druk op TAPE van de afstandsbediening.



6 Druk op ▷ (weergave).

De weergave van de cassette start.

- De weergave stopt zodra het eind van de cassette is bereikt.

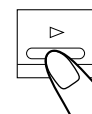

Voor het stoppen van de weergave, drukt u op □/△.



Voor het tijdelijk stoppen van de weergave, drukt u op || (pauze).

Druk nogmaals op || om de weergave voort te zetten.

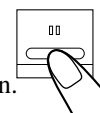

Voor het snel door- of terugspoelen van de band, drukt u op ▷▷ of ◀◀.

- Het snel door- of terugspoelen wordt gestopt wanneer het eind of begin van de band is bereikt. Druk op □/△ om de toets te ontgrwendelen.

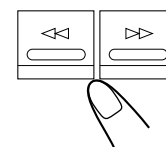

Voor het verwijderen van de cassette, drukt u op □/△ wanneer de weergave is gestopt.

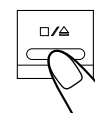

- Schakel het toestel NIET uit tijdens weergave van of opname op een cassette. U zou anders het cassettedeck of de band kunnen beschadigen.
- Het gebruik van C-120 of langere cassettes wordt niet aanbevolen. De kwaliteit van dit soort cassettes verslechtert namelijk snel en daarbij kan de band gemakkelijk in het mechanisme bij de aandrukrollers en capstans verstrikt raken.
- Dit toestel is niet geschikt voor type II en type IV cassettes.

Opname

BELANGRIJK:

- Het opnemen of afspelen van materiaal dat door auteursrechten is beschermd zonder toestemming van de auteursrechthouder, is mogelijk illegaal.
- Het opnameniveau wordt automatisch juist ingesteld, en de opname is niet onderhevig aan de diverse door u gemaakte geluidsinstellingen. Tijdens opname kunt u derhalve het geluid naar wens instellen zonder het opnameniveau te beïnvloeden.
- Indien een door u gemaakte opname veel ruis of statisch geluid heeft, is het toestel mogelijk te dicht bij een TV geplaatst. U moet in dat geval het toestel verder van de TV plaatsen.
- U kunt uitsluitend type I cassettes voor opname gebruiken.

STOP!

- Schakel het toestel NIET uit tijdens weergave van of opname op een cassette. U zou anders het cassettedeck of de band kunnen beschadigen.
- Gebruik beslist geen type II en type IV cassettes. Dit toestel is niet geschikt voor dergelijke cassettes.
- Het gebruik van C-120 of langere cassettes wordt niet aanbevolen. De kwaliteit van dit soort cassettes verslechtert namelijk snel en daarbij kan de band gemakkelijk in het mechanisme bij de aandrukrollers en capstans verstrikt raken.



Bij het begin en eind van de cassette

Het begin en eind van een cassette heeft een aanloopstrookje waarop niet kan worden opgenomen. U moet derhalve voor het opnemen van discs, FM/AM-uitzendingen of externe apparatuur eerst voorbij dit aanloopstrookje spoelen zodat het materiaal zeker geheel wordt opgenomen.

Beschermen van uw opname

Cassettes hebben twee kleine lipjes op de zijkant die een opname kunnen beschermen zodat deze niet per ongeluk kan worden gewist of door een nieuwe opname wordt overschreven.

Voor het beschermen van uw opname moet u deze lipjes verwijderen. Indien u later toch op een beschermde cassette wilt opnemen, moet u de ontstane openingen met plakband afdekken.

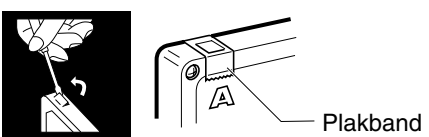

Opname van de radio

ALLEEN met het toestel:

1 Plaats een voor opname geschikte cassette met de kant waar de band blootligt omlaag gericht.

- Zie tevens bladzijde 16.

2 Sluit de cassettehouder voorzichtig.

3 Druk op TUNER/BAND om “FM” of “AM” te kiezen.

- Zie “Opname van discs—Disc-synchroonopname” op bladzijde 18 indien u een disc wilt opnemen.



4 Stem op de op te nemen zender af.

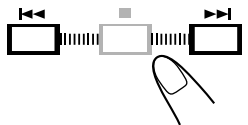

5 Druk op (opname).

- en vergrendelen en de opname start.

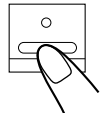

U kunt in de volgende gevallen niet op drukken:

- Indien er geen cassette is geplaatst.
- Indien een beschermde cassette is geplaatst.

Voor het tijdelijk stoppen van een opname, drukt u op (pauze).

Druk nogmaals op om de opname voort te zetten.

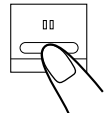

Voor het stoppen van een opname, drukt u op .

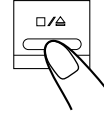

Voor het verwijderen van de cassette, drukt u op wanneer de opname is gestopt.

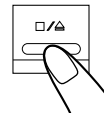

Opname van een AM (MW) zender—Dreunannulering

ALLEEN met de afstandsbediening:

Tijdens opname van een AM (MW) uitzending hoort u mogelijk een dreun (die u normaliter niet hoort tijdens het luisteren naar de uitzending wanneer u geen opname uitvoert). Druk in dat geval herhaaldelijk op BEAT CUT tijdens de opname zodat de dreun wordt geminimaliseerd.



- Door iedere druk op de toets wordt afwisselend “BEAT 01” en “BEAT 02” op het display getoond.

Opname van discs—Disc-synchroonopname

U kunt de weergave van de disc en de opname tegelijkertijd starten.

ALLEEN met het toestel:

1 Plaats een voor opname geschikte cassette met de kant waar de band blootligt omlaag gericht.

- Zie tevens bladzijde 16.

2 Sluit de cassettehouder voorzichtig.

3 Druk op CD om de CD-speler als bron te kiezen.

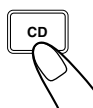

4 Druk op (opname).

De CD SYNC indicator verschijnt op het display en de CD-weergave en de opname op de cassette starten automatisch.

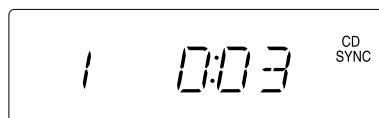
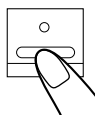

- De opname stopt en de CD-speler schakelt in de pauzefunctie wanneer het eind van de band wordt bereikt.
- Indien u tijdens CD-weergave op  drukt, wordt naar het begin van het spelende CD-fragment teruggekeerd en dit fragment op de band opgenomen.



U kunt in de volgende gevallen niet op  drukken:

- Indien er geen cassette is geplaatst.
- Indien een beschermde cassette is geplaatst.

Voor het tijdelijk stoppen van een opname, drukt u op .

De opname wordt gepauzeerd maar de CD-weergave stopt niet.

Druk nogmaals op  om de opname voort te zetten.

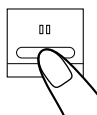

Voor het stoppen van een opname, drukt u op .

De opname stopt en de CD-weergave wordt gepauzeerd.



Voor het verwijderen van de cassette, drukt u op  wanneer de opname is gestopt.



Gebruik van de timers

U kunt de dagelijkse timer en inslaaptimer gebruiken.

- Alvorens gebruik van deze timers moet de juiste tijd voor de ingebouwde klok reeds zijn ingesteld (zie bladzijde 8).

Gebruik van de dagelijkse timer

U kunt de dagelijkse timer instellen terwijl het toestel is uitgeschakeld of standby staat.

Werking van de dagelijkse timer

Het toestel wordt automatisch ingeschakeld zodra de ingestelde starttijd is bereikt. Het toestel schakelt automatisch uit (standby) op de ingestelde stoptijd.

- Nadat u de timer eenmaal heeft ingesteld, wordt deze iedere dag op dezelfde tijd geactiveerd totdat u de timerinstelling annuleert. De timerinstelling blijft in het geheugen bewaard totdat u de instelling verandert.

Voordat u start...

Bij gebruik van "TUNER" als weergavebron, moet u voor het uitschakelen van de stroom eerst de gewenste zender kiezen.

- De volgende stappen moeten binnen een bepaalde tijd worden uitgevoerd. Start opnieuw vanaf stap 1 indien de instelling wordt geannuleerd voordat u klaar bent.

ALLEEN met de afstandsbediening:

1 Druk op TIMER SET.

De ☀ (timer) en ON (starttijd) indicators knipperen en de instelling voor de starttijd verschijnt op het display.

Ga naar stap 3 indien u de starttijd niet wilt veranderen.

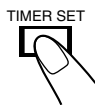

2 Druk op PROGRAM om de gewenste tijd voor het inschakelen van het toestel in te stellen.

De uuraanduiding begint op het display te knipperen.

- 1) Druk op ►► of ◄◄ om het uur in te stellen en druk vervolgens op PROGRAM.
- 2) Druk op ►► of ◄◄ om de minuten in te stellen en druk vervolgens op PROGRAM.

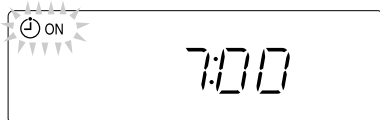

3 Druk op TIMER SET.

De ☀ (timer) en OFF (stoptijd) indicators knipperen en de instelling voor de stoptijd verschijnt op het display.

Ga naar stap 5 indien u de stoptijd niet wilt veranderen.

- Indien u de starttijd heeft veranderd, zal "--:--" voor de stoptijd worden getoond. U moet in dat geval de stoptijd instellen.

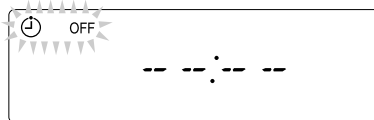
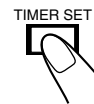

4 Druk op PROGRAM om de gewenste tijd voor het uitschakelen van het toestel in te stellen.

De uuraanduiding begint op het display te knipperen.

- 1) Druk op ►► of ◄◄ om het uur in te stellen en druk vervolgens op PROGRAM.
- 2) Druk op ►► of ◄◄ om de minuten in te stellen en druk vervolgens op PROGRAM.

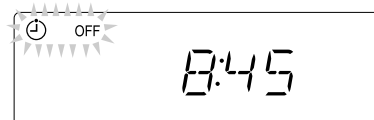
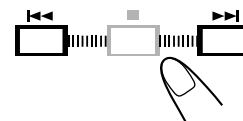

5 Druk op TIMER SET.

De ☀ (timer) indicator knippert en de naam van de bron verschijnt op het display.

Ga naar stap 7 indien u de bron niet wilt veranderen.

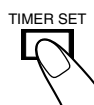

6 Druk op PROGRAM om de gewenste bron voor weergave te kiezen.

De naam van de bron knippert op het display.

- Druk op ►► of ◄◄ om "CD" of "TUNER" te kiezen en druk vervolgens op PROGRAM.

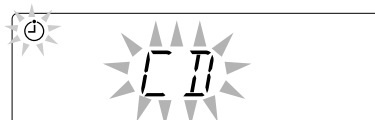
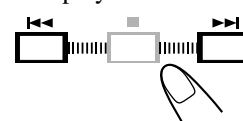

7 Druk op TIMER SET.

De normale aanduidingen verschijnen weer op het display en de functie voor het instellen van de timer wordt geannuleerd.



8 Druk op TIMER ON/OFF om de dagelijkse timer te activeren.

Door iedere druk op de toets wordt de dagelijkse timer afwisselend geactiveerd en uitgeschakeld.

De ☺ (timer) indicator licht op het display op wanneer de dagelijkse timer is geactiveerd.

- U kunt de dagelijkse timer activeren door een druk op TIMER ON/OFF van het toestel.



9 Druk indien het toestel is ingeschakeld op STANDBY/ON ⏻/I om het toestel uit te schakelen.

Voor het tijdelijk uitschakelen van de timer, drukt u op TIMER ON/OFF totdat de ☺ (timer) indicator dooft.



Voor het activeren en veranderen van de timer, herhaalt u stappen 1 tot 8 van bladzijden 19 en 20.

- Indien u de timer weer wilt activeren zonder de diverse instellingen te veranderen, drukt u eenvoudigweg op TIMER ON/OFF totdat de ☺ (timer) indicator weer op het display oplicht.



Indien het toestel reeds is ingeschakeld bij het bereiken van de starttijd voor de timer

De timer werkt niet.



Indien de stekker uit het stopcontact wordt getrokken of in geval van een stroomonderbreking

De timer wordt geannuleerd. U moet eerst de klok opnieuw instellen en dan de vereiste instellingen voor de timer opnieuw maken.

Gebruik van de inslaaptimer

Met de inslaaptimer kunt u bijvoorbeeld in slaap vallen terwijl u muziek beluistert.

- U kunt de inslaaptimer uitsluitend instellen terwijl het toestel is ingeschakeld.

Werking van de inslaaptimer

Het toestel wordt automatisch uitgeschakeld nadat de door u ingestelde periode (tijd in aantal minuten) is verstreken.

ALLEEN met de afstandsbediening:

1 Druk op SLEEP.

De SLEEP indicator licht op het display op.



- Door iedere druk op de toets verandert de periode voor de inslaaptimer in de volgende volgorde:

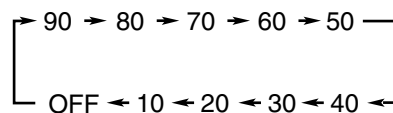

2 Wacht ongeveer 5 seconden na het invoeren van de gewenste tijd voor de inslaaptimer.

Voor het controleren van de resterende tijd tot de uitschakeltijd, drukt u éénmaal op SLEEP. De resterende tijd voordat het toestel wordt uitgeschakeld verschijnt ongeveer 5 seconden op het display.

Voor het veranderen van de uitschakeltijd, drukt u herhaaldelijk op SLEEP totdat de gewenste periode (tijd) verschijnt.

Voor het annuleren van de instellen, drukt u herhaaldelijk op SLEEP totdat "OFF" wordt getoond en de SLEEP indicator van het display dooft.

- De inslaaptimer wordt tevens geannuleerd wanneer u het toestel zelf uitschakelt.



Indien u de inslaaptimer instelt nadat de weergave van de gekozen bron door de dagelijkse timer is gestart

Het toestel wordt uitgeschakeld door de timer met de eerste stoptijd.



Indien u de inslaaptimer instelt tijdens weergave van of opname op een cassette

Zorg dat het toestel niet door de inslaaptimer wordt uitgeschakeld wanneer de band nog wordt getransporteerd.

Indien het toestel wordt uitgeschakeld tijdens weergave van of opname op een cassette, kan het cassettedeck of de band worden beschadigd.

Onderhoud

Houd voor een optimale werking en levensduur van dit toestel uw discs, cassettes en het mechanisme goed schoon.

Algemene opmerkingen

Over het algemeen behoudt u een goede werking van het toestel door uw discs, cassettes en het mechanisme goed schoon te houden.

- Bewaar discs en cassettes in de bijbehorende doosjes in een kast of audiomeubel.

Reinigen van het toestel

• Vlekken op het toestel

Verwijder vlekken met een zachte doek. Bevochtig een doek met water en een neutraal schoonmaakmiddel en wring de doek goed uit voor het verwijderen van hardnekkig vuil. Veeg na met een droge doek.

• Voorkom een slechtere kwaliteit, beschadiging of bladderende lak en let derhalve op het volgende:

- Veeg NIET schoon met een harde doek.
- Veeg NIET te hard.
- Veeg NIET met thinner of benzine.
- Gebruik GEEN vluchtige middelen, zoals insectenspray, bij het toestel.
- Zorg dat rubber of plastic NIET langdurig contact met het toestel maakt.

Behandelen van discs



- Houd de disc aan de rand vast en druk licht op het middengat om de disc uit het doosje te halen.
- Raak de spiegelachtige kant van de disc niet aan en buig de disc niet.
- Plaats de disc na gebruik direct terug in het doosje zodat vervorming wordt voorkomen.

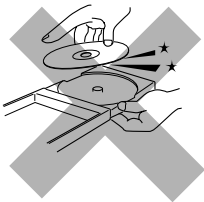

- Wees voorzichtig zodat er geen krassen op de disc komen wanneer u de disc terug in het doosje plaatst.
- Stel discs niet aan het directe zonlicht, extreme temperaturen en vochtigheid onderhevig.

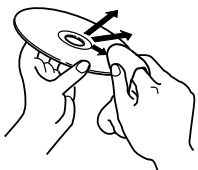

Reinigen van de disc

Veeg de disc met een zachte doek, vanaf het midden in een rechte lijn naar de rand toe, schoon.



Gebruik GEEN oplosmiddelen—zoals conventionele platenreinigers, spray, thinner of benzine—voor het reinigen van een disc.

Behandelen van cassettes

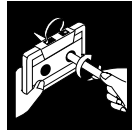

- Indien de band los in de cassette zit, moet u een pen in een van de spoeltjes steken en draaien zodat de band strak wordt getrokken.
- Een losse band wordt gemakkelijk uitgerekt, gescheurd of kan in het cassettemechanisme verstrikt raken.

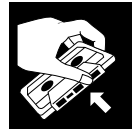

- Wees voorzichtig en raak de band zelf niet met uw vingers aan.



- Bewaar cassettes niet op de volgende plaatsen:
 - Op zeer stoffige plaatsen
 - In het directe zonlicht of op een warme plaats
 - In vochtige ruimtes
 - In de buurt van een TV of luidsprekers
 - In de buurt van magneten

Behouden van een optimale geluidskwaliteit bij opname en weergave

U moet af en toe de koppen reinigen.

- Reinig de koppen na iedere 10 uren gebruik met een kopreinigingscassette van het natte type (o.a. in de elektronicawinkels verkrijgbaar).

U krijgt de volgende problemen indien de koppen vuil zijn:

- De geluidskwaliteit wordt slechter.
- Het geluidsniveau wordt lager.
- Het geluid valt af en toe weg.
- Speel geen vuile of stoffige cassettes af.
- Raak de nauwkeurige gepolijste kop niet met metalen of magnetische voorwerpen aan.

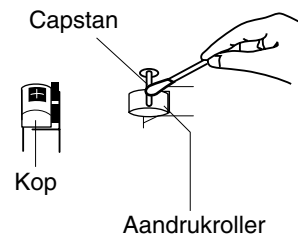

Demagnetiseren van de kop

Schakel het toestel uit en gebruik een kopdemagnetiseerder (o.a. in de elektronicawinkels verkrijgbaar).

Oplossen van problemen

Controleer alvorens voor reparatie te bellen de volgende lijst indien u problemen met het toestel heeft.

Raadpleeg de plaats van aankoop of een erkend onderhoudscentrum indien u het probleem niet aan de hand van de gegeven tips kunt oplossen of wanneer het toestel is beschadigd.

Symptoom	Mogelijk oorzaak	Oplossing
Stroom kan niet worden ingeschakeld.	De stekker van het netsnoer is niet in een stopcontact gestoken.	Steek de stekker in een stopcontact.
Geen geluid.	<ul style="list-style-type: none"> De verbindingen zijn fout of los. Een hoofdtelefoon is aangesloten. 	<ul style="list-style-type: none"> Controleer alle verbindingen en corrigeer. (Zie bladzijden 6 en 7). Ontkoppel de hoofdtelefoon van de PHONES aansluiting.
Uitzendingen slecht te horen door ruis.	<ul style="list-style-type: none"> De antennes zijn ontkoppeld. De AM (MW) ringantenne is te dicht bij het toestel. De FM-antenne is niet goed uitgestrekt en verkeerd gericht. 	<ul style="list-style-type: none"> Sluit de antenne opnieuw goed aan. Verander de richting en plaats van de AM (MW) ringantenne. Strek de FM-antenne uit en richt voor een optimale ontvangst.
Disc kan niet worden afgespeeld.	De disc is verkeerd om geplaatst.	Plaats de disc met het label boven.
Opname niet mogelijk.	De kleine lipjes op de rug van de cassette zijn verwijderd.	Bedek de openingen met plakband.
Bedieningen worden niet uitgevoerd.	De ingebouwde microcomputer functioneert onjuist door externe elektrische interferentie.	Trek de stekker uit het stopcontact, wacht even en sluit weer aan.
Toestel kan niet met de afstandsbediening worden bediend.	<ul style="list-style-type: none"> Er is een obstakel in het pad tussen de afstandsbediening en de afstandsbedieningssensor. De batterijen zijn leeg. U houdt de afstandsbediening te ver van het toestel. 	<ul style="list-style-type: none"> Verwijder het obstakel. Vervang de batterijen. (Zie bladzijde 6). De signalen worden niet door het toestel ontvangen. Gebruik dichterbij het toestel.

Technische gegevens

Ontwerp en technische gegevens zijn zonder voorafgaande kennisgeving wijzigbaar.

Versterkergedeelte—CA-UXH10

Uitgangsvermogen (IEC 268-3):
10 W (5 W + 5 W) bij 4 Ω (10% THD)
Luidsprekers/Impedantie: 4 Ω – 16 Ω

Tuner

FM-afstembereik: 87,50 MHz—108,00 MHz
AM (MW) afstembereik: 522 kHz—1 629 kHz

CD-speler

Dynamisch bereik: 60 dB
Signaal/ruis-verhouding: 60 dB
Wow en flutter: Onmeetbaar

Cassetedeck

Frequentierespons:
Normaal (type I): 100 Hz—10 000 Hz
Wow en flutter: 0,35 % (WRMS)

Algemeen

Stroomvereisten: AC 230 V \sim , 50 Hz wisselstroom
Stroomverbruik: 22 W (tijdens werking)
3,0 W (tijdens standby)
Afmetingen (B/H/D) (bij benadering):
145 mm x 209 mm x 226 mm
Gewicht (bij benadering): 2,8 kg

Bijgeleverde accessoires

Zie bladzijde 6.

Luidsprekergedeelte—SP-UXH10

Type: Full-range, bas-reflex type
Luidsprekers: 10 cm hoornvormig x1
Maximale vermogen: 5 W
Impedantie: 4 Ω
Frequentiebereik: 100 Hz tot 15 kHz
Afmetingen (B/H/D) (bij benadering):
135 mm x 209 mm x 152 mm
Gewicht (bij benadering): 1,3 kg per stuk

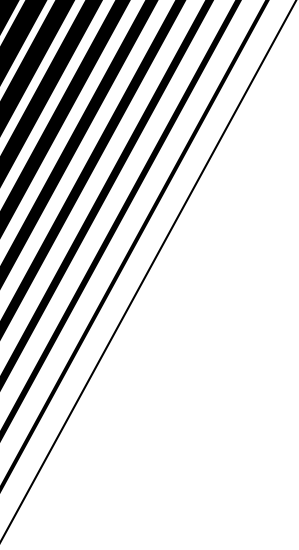

Free Manuals Download Website

<http://myh66.com>

<http://usermanuals.us>

<http://www.somanuals.com>

<http://www.4manuals.cc>

<http://www.manual-lib.com>

<http://www.404manual.com>

<http://www.luxmanual.com>

<http://aubethermostatmanual.com>

Golf course search by state

<http://golfingnear.com>

Email search by domain

<http://emailbydomain.com>

Auto manuals search

<http://auto.somanuals.com>

TV manuals search

<http://tv.somanuals.com>