

JVC



Česky

Polski

Magyar

Русский

MICRO COMPONENT SYSTEM
MIKROSOUČÁSTKOVÝ SYSTÉM
SYSTEM MUZYCZNY MIKRO
MIKROKOMPONENS RENDSZER
СИСТЕМА МИКРОКОМПОНЕНТОВ

UX-H35 — Consists of CA-UXH35 and SP-UXH35
UX-H33 — Consists of CA-UXH33 and SP-UXH33
UX-H30 — Consists of CA-UXH30 and SP-UXH30

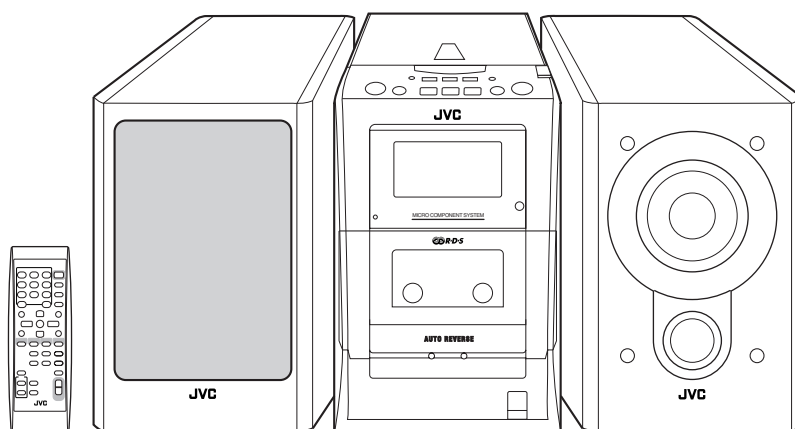

COMPACT
disc
DIGITAL AUDIO

CD-R-D-S



INSTRUCTIONS
PŘÍRUČKA K OBSLUZE
INSTRUKCJA OBSŁUGI
HASZNÁLATI UTASÍTÁSA
ИНСТРУКЦИЯ ПО ЭКСПЛУАТАЦИИ

For Customer Use:

Enter below the Model No. and Serial No. which are located either on the rear, bottom or side of the cabinet. Retain this information for future reference.

Model No. _____

Serial No. _____

GVT0101-010A
[EV]

Varování, upozornění a jiné Ostrzeżenia, uwagi i inne

Figyelmeztetések, biztonsági óvintézkedések és egyéb tudnivalók Предупреждения, меры предосторожности и другие указания

В соответствии с Законом Российской Федерации “О защите прав потребителей” срок службы (годности) данного товара, “по истечении которого он может представлять опасность для жизни, здоровья потребителя, причинять вред его имуществу или окружающей среде” составляет семь (7) лет со дня производства. Этот срок является временем, в течение которого потребитель данного товара может безопасно им пользоваться при условии соблюдения инструкции по эксплуатации данного товара, проводя необходимое обслуживание, включающее замену расходных материалов и/или соответствующее ремонтное обеспечение в специализированном сервисном центре.

Дополнительные косметические материалы к данному товару, поставляемые вместе с ним, могут храниться в течение двух (2) лет со дня его производства.

Срок службы (годности), кроме срока хранения дополнительных косметических материалов, упомянутых в предыдущих двух пунктах, не затрагивает никаких других прав потребителя, в частности, гарантийного свидетельства JVC, которое он может получить в соответствии с законом о правах потребителя или других законов, связанных с ним.

UPOZORNĚNÍ—Tlačítko /I STANDBY/ON!

Pro úplné vypnutí přístroje odpojte síťovou šňůru ze zásuvky ve zdi (veškeré kontrolky a indikátory zhasnou). Tlačítko /I (standby/on) v žádné poloze neodpojuje přístroj od síťového napájení.

- Pokud je přístroj ve stavu standby, svítí kontrolka STANDBY červeně.
- Po zapnutí tohoto přístroje kontrolka STANDBY zhasne.

Napájení přístroje je možno ovládat dálkově.

OSTRZEŻENIE—przycisk /I (gotowości/właczania):

Wyjmij wtyczkę z gniazdka, aby całkowicie odłączyć zasilanie (gasną wszystkie kontrolki i wskaźniki). Przycisk /I (gotowości/właczania) w dowolnej pozycji, nie powoduje całkowitego odłączenia zasilania.

- Kiedy urządzenie jest w trybie gotowości, kontrolka STANDBY (gotowości) świeci się na czerwono.
- Kiedy urządzenie jest włączone, kontrolka STANDBY (gotowości) gaśnie.

Urządzenie może być zdalnie włączane i wyłączane.

Figyelmeztetés—/I (standby/on) kapcsoló

Húzza ki a tápkábelt az áram teljes kikapcsolásához. (az összes égő és jelző kikapcsol). A /I (Standby/on) kapcsoló nem kapcsolja ki fő áram forrást semmilyen pozícióban.

- Amikor a készülék készenlétben van (STANDBY), a STANDBY jelző pirosan világít.
- Amikor a készülék be van kapcsolva, a STANDBY jelző kikapcsol.

Távkapcsolóval is lehet az áramot kikapcsolni.

Внимание—переключатель /I (включение/режим ожидания)

Для обесточивания системы отсоедините кабель питания /I (погаснут все лампы). Переключатель не отключает устройство от сети питания.

- Когда устройство работает в режиме ожидания, индикатор STANDBY горит красным.
- Когда устройство включено, индикатор STANDBY не горит.

Подача питания на устройство может включаться и выключаться при помощи пульта дистанционного управления.

UPOZORNĚNÍ

Aby se zabránilo poranění elektrickým proudem, požáru atd.:

1. Nesnímejte šrouby, kryty nebo skříňku.
2. Nevystavujte toto zařízení dešti nebo vlhkosti.

OSTRZEŻENIE

Aby zmniejszyć niebezpieczeństwo porażenia prądem elektrycznym, pożaru, itp.:

1. Nie zdejmuj wkrętów, osłon ani obudowy.
2. Nie narażaj niniejszego urządzenia na działanie deszczu lub wilgoci.

ÓVINTÉZKEDÉS

A tűz és az áramütés stb. veszélyének csökkentése érdekében:

1. Ne távolítsa el a készülék csavarjait, külső burkolatát vagy a készülékdobozt.
2. Ne tegye ki a készüléket eső vagy nedvesség hatásának.

ПРЕДОСТЕРЕЖЕНИЕ

Во избежание риска поражения электрическим током, пожара и т.п.:

1. Не снимайте винты, крышки или корпус.
2. Не подвергайте это электрическое оборудование воздействию дождя или влаги.

UPOZORNĚNÍ

- Ne zakrývejte větrcí otvory. Jestliže budou ventilační otvory zakryty novinami nebo látkou, může docházet k přehřívání zařízení.
- V žádném případě nepokládejte na zařízení zapálené svíčky atd.
- Při likvidaci baterií se řiďte místními ekologickými pokyny.
- Nevystavujte tento přístroj vlivu deště, vlhkosti, kapajících a stříkajících tekutin a nepokládejte na něj předměty naplněné tekutinami, například vázy.

OSTRZEŻENIE

- Nie przekrywać otwory wentylacyjne. (Jeżeli doszłoby do przekrycia otworów wentylacyjnych gazetami, tkanią itd., ciepło nie mogłoby unikać).
- Nie pokładać na przyrząd żadnych źródeł z otwartym ogniem, jako rozświecone świece.
- Przy wymianie baterii należy brać do uwagi problemy związane z ochroną środowiska naturalnego, a dlatego muszą być ściśle dotrzymywane przepisy miejscowe albo ustawy dotyczące likwidacji wyładowanych baterii.
- Chronić urządzenie przed deszczem, wilgocią i kroplami wody. Nie stawiać na nim jakichkolwiek pojemników wypełnionych wodą lub innymi płynami – np. wazonów.

ÓVINTÉZKEDÉS

- Ne torlaszolja el a szellőzőnyílásokat (Ha a szellőzőnyílások, lyukak újsággal, ruhadarabbal, stb., el vannak torlaszolva, a hő képtelen lesz kijutni a készülékből).
- Ne helyezzen a készülék tetejére semmilyen nyílt lángforrást, például égő gyertyákat.
- Az elemek kiselejtezésekor tartsa be a környezetvédelmi előírásokat.
- Ne tegye ki a készüléket eső, nedvesség, csepegő vagy felfreccsenő víz hatásának, illetve ne belyezzen a készülékre folyadékkal teli tárgyat, például vázát.

Дополнительные правила техники безопасности

- Не пользуйтесь этим прибором в ванной или на местах с источником воды. Не кладите никакие емкости, наполненные водой или другими жидкостями, на верх прибора (напр. лекарства, косметические препараты, вазы, горшки с цветами, кружки, чашки и т.п.).
- Не перекрывайте вентиляционные отверстия/люки. (Тепло не может уходить через газетой или тканью перекрытые вентиляционные люки).
- Не кладите никакие источники открытого огня, напр. горящие свечи, на прибор.
- Не подвергайте даиную аппаратуру воздействию дождя, влаги, падающей каплями или разбрызгивающейся жидкости, а также не ставьте на эту аппаратуру никаких заполненных жидкостью предметов, таких как вазы.

Upozornění: Správná ventilace

Z důvodu vyvarovat se poranění elektrickým proudem a požáru a zabránit poškození umístíte aparát následujícím způsobem:

1. Zepředu:
Žádná překážka a volný prostor.
2. Ze stran/ Nahoře/ Vzadu:
Žádné překážky by neměly být umístěny ve vzdálenostech uvedených níže.
3. Spodek:
Umístěte na rovném povrchu. Umístěním podstavce vysokého 10 cm a více podpoříte odpovídající průvod vzduchu pro ventilaci.

Ostrożnie: Właściwa wentylacja

Aby zapobiec niebezpieczeństwu porażenia prądem elektrycznym, pożaru oraz aby zapobiec uszkodzeniom, ustaw niniejsze urządzenie jak pokazano niżej:

1. Przód:
Nie zastawiać otwartej przestrzeni.
2. Boki/ Wierzch/ Tyl:
Nie zastawiać obszarów o wymiarach wskazanych na diagramie niżej.
3. Spód:
Umieścić na równej powierzchni. Zapewnić wystarczający przepływ powietrza umieszczając na podstawie o wysokości co najmniej 10 cm.

Óvintézkedés: Megfelelő szellőzés

Az áramütés és a tűz veszélyének, valamint a készülék károsodásának elkerülése végett az alábbiak figyelembevételével helyezze el a készüléket:

1. Elöl:
Akadálymentes, nyitott elhelyezés
2. Oldalt/ Felül/ Hátral:
Az alábbi ábrának megfelelően biztosítson szabad, akadálymentes területet minden oldalon.
3. Alul:
Vízszintes felületen helyezze el a készüléket. A legjobb szellőzés biztosítása érdekében tegye minimum 10 cm-es magasságú állványra a berendezést.

Предостережение: Надлежащая вентиляция

Во избежание риска поражения электрическим током или пожара и для предохранения от повреждения размещайте установку следующим образом:

1. Передняя сторона:
Нет препятствий на открытом пространстве.
2. Боковые стороны / верх / задняя сторона:
Никаких препятствий не должно быть в местах, обозначенных размерами ниже.
3. Нижняя сторона:
Разместите аппарат на ровной поверхности. Обеспечьте возможность воздушной вентиляции, разместив аппарат на подставке высотой 10 см или более.

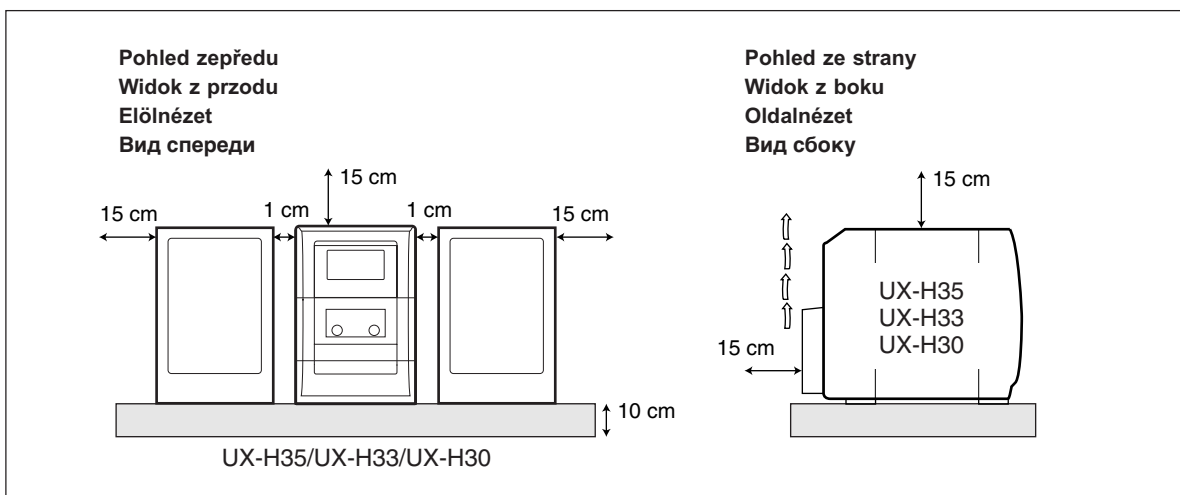

Důležité pro laserové výrobky
Ważne dla wyrobów wykorzystujących laser
Fontos tudnivaló a lézerberendezésekkel kapcsolatban
Важная информация для лазерных изделий

Označení štítky
Reproducje tabliczek
A címkék másolata
Изображения на этикетках

- | | |
|--|---|
| <p>① KLASIFIKAČNÍ ŠTÍTEK JE UMÍSTĚN NA VNĚJŠÍM POVRCHU</p> <p>① NAKLEJKA KLASYFIKUJĄCA NA ZEWNĘTRZNEJ STRONIE URZĄDZENIE</p> <p>① MINŐSÍTÉSI CÍMKE A FELSZÍNEEN</p> <p>① КЛАССИФИКАЦИОННАЯ МАРКИРОВКА, РАСПОЛОЖЕННАЯ НА ЗАДНЕЙ ЧАСТИ КОРПУСА</p> | <p>② VAROVNÝ ŠTÍTEK, UMÍSTĚNÝ UVNITŘ PŘÍSTROJE</p> <p>② NAKLEJKA OSTRZEGAJĄCA WEWNĄTRZ URZĄDZENIA</p> <p>② FIGYELMEZTETŐ CÍMKE A KÉSZÜLÉK BELSEJÉBEN</p> <p>② ПРЕДУПРЕЖДАЮЩАЯ МАРКИРОВКА, РАСПОЛОЖЕННАЯ ВНУТРИ УСТРОЙСТВА</p> |
|--|---|

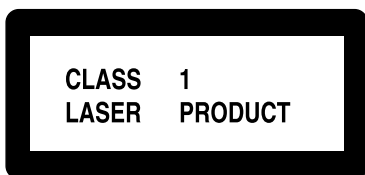

CAUTION: Invisible laser radiation when open and interlock failed or defeated. AVOID DIRECT EXPOSURE TO BEAM. (e)	ADVARSEL: Usynlig laserstråling ved åbning, når sikkerhedsafbrydere er ude af funktion. Undgå udsættelse for stråling (d)	WARNING: Osynlig laserstråling når denna del är öppenad och spärren är urkopplad. Betrakta ej strålen. (s)	VARO: Avattaessa ja suojalukitus ohitettaessa olet alttiina näkymättömälle lasersäteilylle. Älä katso säteeseen. (f)
--	--	---	---

- | | |
|---|---|
| <p>1. TRŽDA 1 LASEROVÉ VÝROBKY</p> <p>2. NEBEZPEČÍ: Neviditelné laserové záření v případě otevření a selhání nebo překonání zámku. Vyvarujte se přímé expozici záření.</p> <p>3. NEBEZPEČÍ: Neotvírejte vrchní kryt. Přístroj neobsahuje žádné součástky, které by mohl opravit sám uživatel, veškeré opravy přenechte kvalifikovaným odborníkům.</p> <p>1. PRODUKT LASEROWY KLASY 1</p> <p>2. NIEBEZPIECZEŃSTWO: Niewidzialne promieniowanie lasera gdy otworzysz urządzenie lub zawiodą lub zostaną przełamane wewnętrzne blokady. Unikaj bezpośredniej ekspozycji na wiązkę promieni lasera.</p> <p>3. NIEBEZPIECZEŃSTWO: Nie otwieraj górnej części obudowy. Wewnątrz urządzenia nie ma części, które mógłbyś naprawić samodzielnie; naprawy powierzaj tylko wykwalifikowanemu personelowi serwisu.</p> | <p>1. AZ 1. OSZTÁLYBA SOROLT LÉZERBERENDEZÉS</p> <p>2. VESZÉLYFORRÁS: Nyitott készülék és nem megfelelő vagy sérült biztonságai kapcsolás esetén láthatatlan lézersugárzás veszélye áll fenn. Ne tegye ki magát a sugárnyalábbal való közvetlen érintkezés veszélyének.</p> <p>3. VESZÉLYFORRÁS: Ne nyissa ki a berendezés felső borítását. A készülék nem tartalmaz a felhasználó által javítható alkatrészeket; minden javítást bízson képzett szakemberre.</p> <p>1. ЛАЗЕРНОЕ ИЗДЕЛИЕ КЛАССА 1</p> <p>2. ПРЕДОСТЕРЕЖЕНИЕ: При открывании и неисправной блокировке может произойти облучение невидимой лазерной радиацией. Избегайте прямого воздействия лучей.</p> <p>3. ПРЕДОСТЕРЕЖЕНИЕ: Не открывайте верхнюю крышку. Внутри аппарата нет частей для самообслуживания; предоставляйте все обслуживание квалифицированному персоналу.</p> |
|---|---|

Úvod

Rádi bychom Vám poděkovali, že jste si zvolili jeden z našich výrobků značky JVC. Před uvedením tohoto přístroje do provozu si pečlivě a důkladně přečtěte tento návod k obsluze, abyste od svého přístroje získali nejlepší možný výkon, a pak si tento návod k obsluze ponechte pro případné reference v budoucnu.

O tomto návodu k obsluze

Tento návod k obsluze je uspořádán následovně:

- V tomto návodu k obsluze je popisováno ovládání přístroje zejména prostřednictvím tlačítek na dálkovém ovladači.
Pro stejné operace můžete používat jak tlačítka na dálkovém ovladači, tak na vlastním přístroji, pokud mají stejné nebo podobné názvy (nebo označení), pokud není výslovně uvedeno jinak.
- Základní a všeobecné informace, které jsou stejné pro řadu funkcí, jsou seskupeny na jedno místo, přičemž nejsou opakovány pro jednotlivé postupy. Tak například, v návodu nejsou opakovány informace, týkající se zapnutí/vypnutí přístroje, nastavování hlasitosti, změny zvukových efektů a další, které jsou vysvětleny v části "Všeobecné operace" na stránkách 10 a 11.
- V tomto návodu k obsluze jsou použity následující symboly:



Označuje varování a upozornění pro předcházení poškození nebo vzniku nebezpečí ohně/úrazu elektrickým proudem.

Kromě toho poskytují informace o tom, co není vhodné pro dosažení nejlepšího možného výkonu tohoto přístroje.



Poskytují informace a rady, které byste měli vědět.

Předběžná upozornění

Instalace

- Nainstalujte přístroj na místo, které je vodorovné, suché, a kde není příliš velké horko, ani velký chlad (mezi 5°C až 35°C).
- Nainstalujte přístroj na místo, kde je dobré odvětrávání, aby se předešlo nárůstu teploty uvnitř přístroje.
- Mezi přístrojem a televizorem ponechte dostatečnou vzdálenost.
- Reprodukční soustavy umístěte v dostatečné vzdálenosti od televizoru, aby se předešlo vzniku nežádoucího rušení televizoru.



NEINSTALUJTE tento přístroj do blízkosti zdrojů tepla, nebo na místo, které je vystaveno přímému slunečnímu záření, nadměrné prašnosti nebo vibracím.

Zdroje napájení

- Při odpojování síťové napájecí šňůry ze zásuvky ve zdi držte vždy samotnou zástrčku, nikoli síťovou šňůru.



NEMANIPULUJTE se síťovou šňůrou, máte-li mokré ruce.

Kondenzace vlhkosti

K vytvoření kondenzace na optických součástech uvnitř přístroje může dojít v následujících případech:

- Po zapnutí topení v místnosti
- Ve vlhké místnosti
- Jestliže je přístroj je přenesen z chladného prostředí do teplého nebo naopak

Vyskytne-li se kondenzace, může dojít k chybné funkci přístroje.

V takovém případě ponechte přístroj zapnutý po dobu několik hodin až se vlhkost odpaří, odpojte síťovou napájecí šňůru, a pak ji opět zapojte.

Ostatní

- Pokud by se do přístroje dostal jakýkoli kovový předmět nebo kapalina, odpojte síťovou napájecí šňůru, a obraťte se na svého prodejce předtím, než budete pokračovat v používání přístroje.
- Pokud nebudete přístroj delší dobu používat, odpojte síťovou napájecí šňůru ze zásuvky ve zdi.



NEPROVÁDĚJTE demontáž přístroje, protože uvnitř nejsou žádné součásti, jejichž servis provádí uživatel.

Pokud se vyskytnou jakékoli potíže, odpojte síťovou šňůru ze zásuvky ve zdi, a obraťte se na svého prodejce.

Umístění tlačítek	3
Hlavní jednotka přístroje	3
Dálkový ovladač	5
Začínáme	6
Dodávané příslušenství	6
Zapojení antén	6
Zapojení reproduktorových soustav	7
Připojení dalšího zařízení	8
Vložení baterií do dálkového ovladače	9
Všeobecné operace	10
Nastavení hodin	10
Zapnutí napájení přístroje	11
Nastavení hlasitosti	11
Nastavení tónových korekcí (Bass/Treble)	11
Zdůraznění hlubokých frekvencí	11
Poslech rozhlasových stanic v pásmu FM a AM (SV)	12
Naladění rozhlasové stanice	12
Naladění rozhlasových stanic na předvolby	12
Naladění stanice na předvolbě	13
Příjem stanic RDS v pásmu FM	13
Změna zobrazovaných informací RDS	14
Vyhledávání programů podle kódů PTY (PTY Search) ..	14
Dočasné přepnutí na typ programu podle vaší volby	15
Přehrávání disků	16
Přehrávání celého disku—Normal Play	16
Základní operace s diskem	17
Programování pořadí přehrávání skladeb na disku	
—Program Play	17
Přehrávání skladeb v náhodném pořadí	
—Random Play	18
Opakované přehrávání skladeb—Repeat Play	18
Přehrávání kazet	19
Přehrávání kazety	19
Nahrávání	20
Nahrávání na kazetu	20
Přímé nahrávání disku—Disc Direct Recording	21
Nahrávání jedné skladby—One Track Recording	21
Používání časovačů	22
Používání denního časovače (Daily Timer)	
a časovače pro nahrávání (Recording Timer)	22
Používání časovače Snooze (Snooze Timer)	24
Používání časovače Sleep (Sleep Timer)	24
Údržba	25
Odstraňování problémů	26
Doplňující informace	27
Technické údaje	28

Umístění tlačítek

Obeznamte se důkladně s tlačítky na svém přístroji.

Hlavní jednotka přístroje

Pohled shora

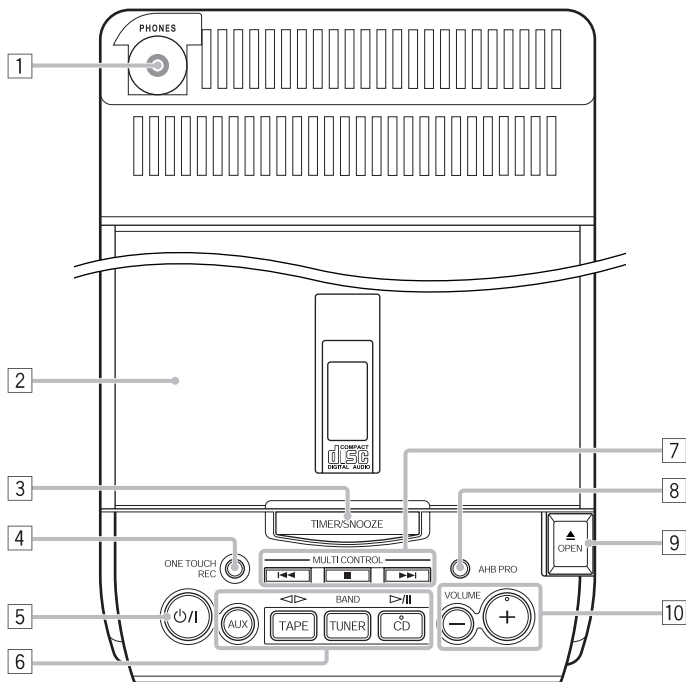

Čelní pohled

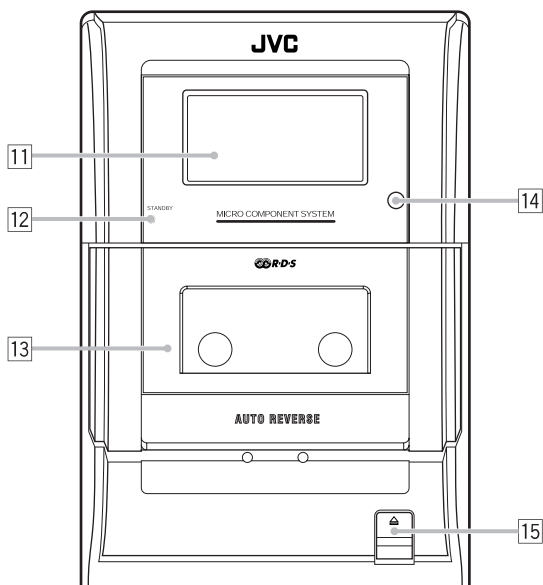

Okénko displeje

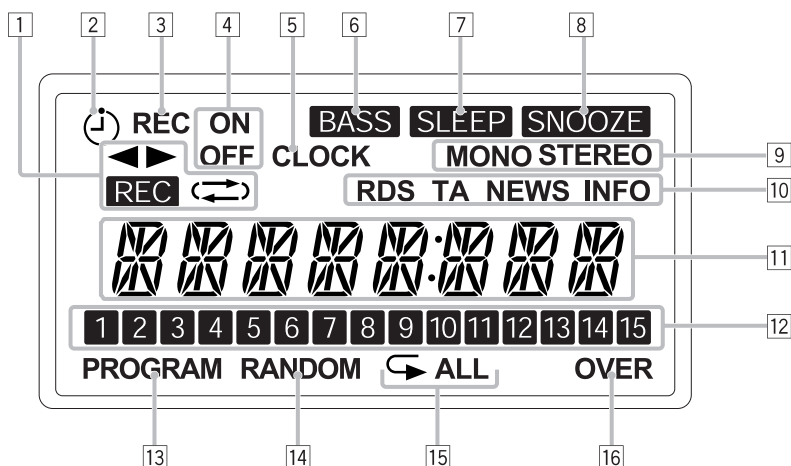

Viz stránky v závorkách, kde najdete podrobnosti.

Hlavní jednotka přístroje

- 1 Zdíčka pro sluchátka (PHONES) (11)
- 2 Kryt prostoru pro disk
- 3 Tlačítko TIMER/SNOOZE (10, 22 - 24)
- 4 Tlačítko ONE TOUCH REC (nahrávání jedním dotekem) (20, 21)
- 5 Tlačítko \odot /I (Standby/on) (11, 23)
- 6 Tlačítka zdrojů
 - AUX, \triangleleft \triangleright TAPE, BAND TUNER a \triangleright /|| CD
 - Stisknutím jednoho z těchto tlačítek je rovněž možno přístroj zapnout.*
- 7 Tlačítka MULTI CONTROL
 - \blacktriangleleft (přeskočení vzad), \blacksquare (stop) a \blacktriangleright (přeskočení vpřed)
- 8 Tlačítko AHB (Active Hyper Bass) PRO (11)
- 9 Tlačítko \blacktriangle OPEN (otevření krytu na disk) (16)
- 10 Tlačítka hlasitosti VOLUME + / - (11)
- 11 Okénko displeje
- 12 Kontrolka STANDBY (11)
- 13 Držák kazety
- 14 Senzor dálkového ovládání
- 15 Tlačítko \triangle pro otevření krytu disku (19 - 21)

Okénko displeje

- 1 Indikátory operací s kazetou
 - \blacktriangleleft \blacktriangleright (směr posuvu pásky), **REC** (nahrávání) a \rightleftarrows (reverzní režim)
- 2 Indikátor časovače \odot
- 3 Indikátor nahrávání (REC)
- 4 Indikátory doby zapnutí/vypnutí časovače (ON/OFF)
- 5 Indikátor hodin (CLOCK)
- 6 Indikátor **BASS** (hloubky)
- 7 Indikátor **SLEEP**
- 8 Indikátor časovače **SNOOZE**
- 9 Indikátory MONO a STEREO
- 10 Indikátory operací RDS
 - Režim RDS a TA/NEWS/INFO
- 11 Hlavní displej
 - Zde se zobrazuje název zdroje, frekvence, a podobně.
- 12 Indikátory kalendáře skladeb
- 13 Indikátor PROGRAM
- 14 Indikátor přehrávání v náhodném pořadí RANDOM
- 15 Indikátory opakování (Repeat)
 - \rightleftarrows a ALL
- 16 Indikátor OVER (přes)

Dálkový ovladač

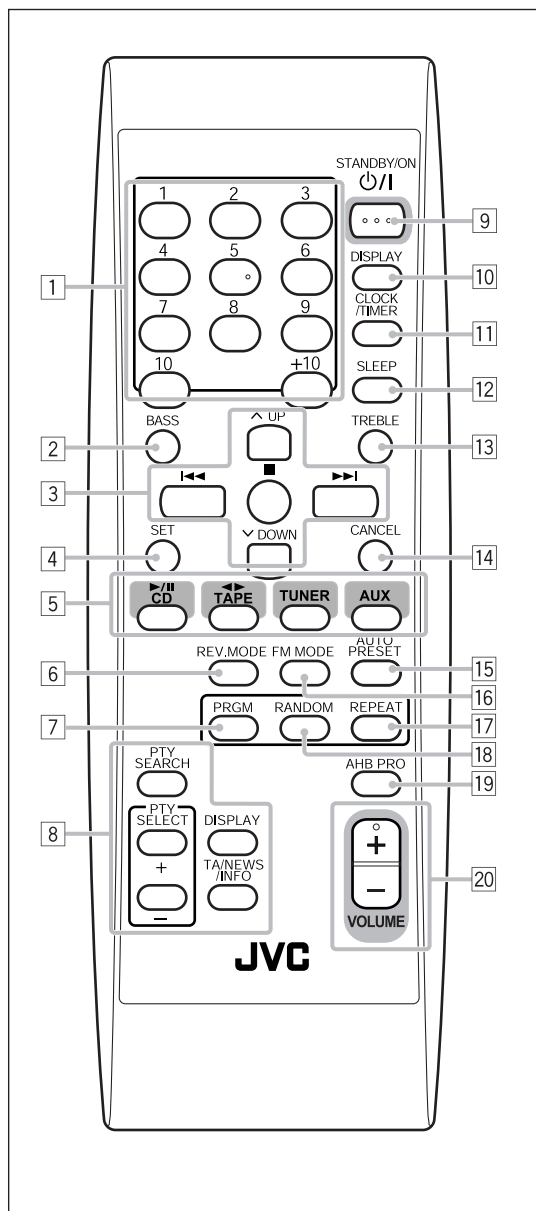

Viz stránky v závorkách, kde najdete podrobnosti.

- 1 Číselná tlačítka
- 2 Tlačítko BASS (hloubky) (11)
- 3 Tlačítka MULTI CONTROL
 - ▲ UP, ◀◀ (přeskočení vzad) ■ (stop), ▶▶ (přeskočení vpřed) a ▼ DOWN
- 4 Tlačítko SET (nastavení) (13)
- 5 Tlačítka zdrojů
 - ▶/|| CD, ◀◀ TAPE, TUNER a AUX

Stisknutím jednoho z těchto tlačítek je rovněž možno přístroj zapnout.
- 6 Tlačítko REV.MODE (zpětný - reverzní režim) (19 - 21)
- 7 Tlačítko PRGM (program) (17)
- 8 Tlačítka operací režimu RDS (14, 15)
 - PTY SEARCH, PTY SELECT +/-, DISPLAY a TA/NEWS/INFO
- 9 Tlačítko STANDBY/ON ◻/I (11, 23)
- 10 Tlačítko DISPLAY (10)
- 11 Tlačítko CLOCK/TIMER (hodiny/časovač) (10, 22, 23)
- 12 Tlačítko časovače SLEEP (24)
- 13 Tlačítko TREBLE (výšky) (11)
- 14 Tlačítko CANCEL (zrušení) (18)
- 15 Tlačítko AUTO PRESET (12)
- 16 Tlačítko FM MODE (12)
- 17 Tlačítko REPEAT (opakování) (18)
- 18 Tlačítko RANDOM (přehrávání v náhodném pořadí) (18)
- 19 Tlačítko AHB (Active Hyper Bass) PRO (11)
- 20 Tlačítko VOLUME +/- (hlasitost) (11)

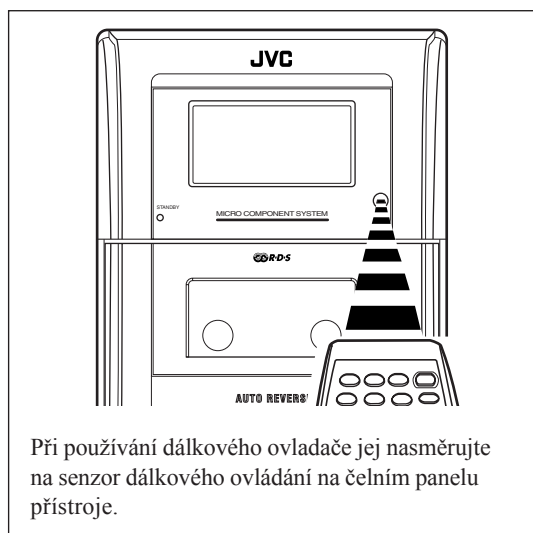

Při používání dálkového ovladače jej nasměřujte na senzor dálkového ovládání na čelním panelu přístroje.

Dodávané příslušenství

Zkontrolujte, zda máte všechny následující položky. Číslo v závorkách označuje množství (počet kusů) příslušné dodané položky.

- Rámová anténa pro příjem v pásmu AM (1)
- Anténa pro příjem v pásmu FM (1)
- Síťová napájecí šňůra (1)
- Dálkový ovladač (1)
- Baterie (2)

Pokud některá z položek chybí, obraťte se neprodleně na svého prodejce.

Zapojení antén

Anténa pro příjem v pásmu FM (VKV)

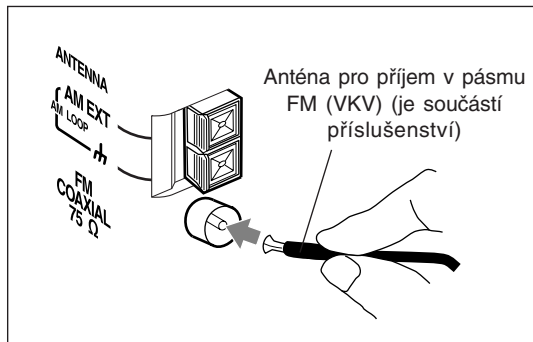

- 1 **Zapojte anténu pro příjem v pásmu FM ke zdírce FM COAXIAL 75 Ω.**
- 2 **Rozviňte anténu pro příjem v pásmu FM.**
- 3 **Nasměrujte anténu do polohy, která poskytuje nejlepší příjem, a pak ji upevněte na zed' a podobně.**



Několik slov o anténě pro příjem v pásmu FM

Anténa pro příjem v pásmu FM, dodávaná jako příslušenství tohoto přístroje, by měla být používána jako dočasné řešení. Pokud je příjem v pásmu FM špatný, měli byste připojit venkovní anténu pro příjem v pásmu FM.

Připojení venkovní antény pro příjem v pásmu FM

Před připojením venkovní antény pro příjem v pásmu FM nejprve odpojte dodanou FM anténu.

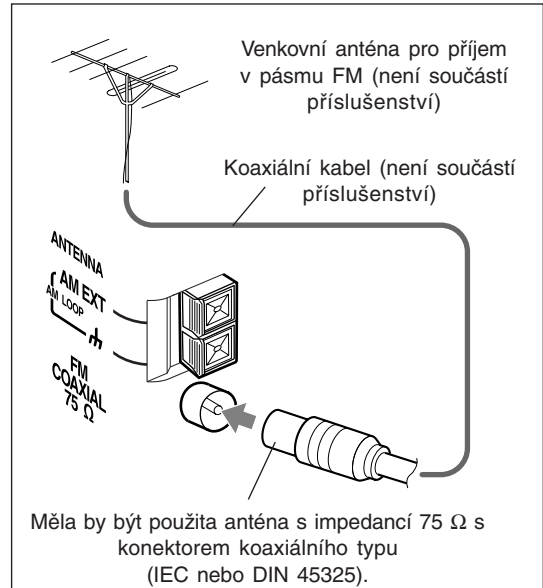

Anténa pro příjem v pásmu AM (SV)

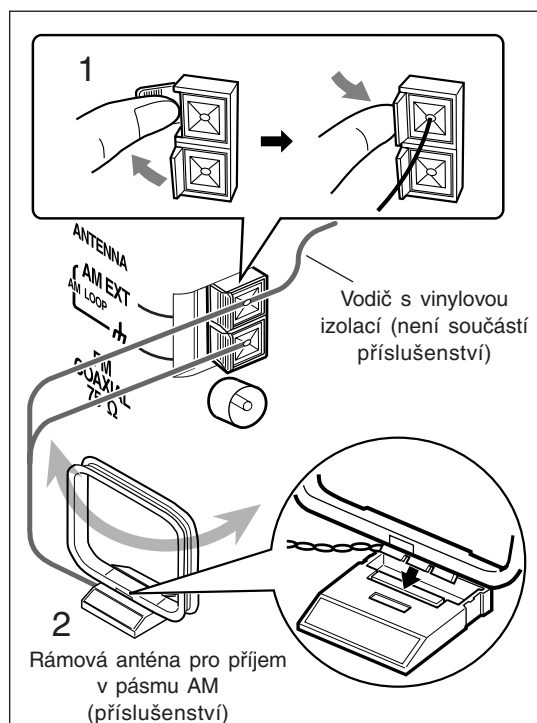

- 1 Připojte rámovou anténu pro příjem v pásmu AM ke zdičkám AM LOOP tak, jak je patrné z obrázku.
- 2 Natočte rámovou anténu pro příjem v pásmu AM tak, abyste docílili nejlepšího příjmu.

Připojení venkovní antény pro příjem v pásmu AM (SV)

Pokud je příjem špatný, připojte samostatný vodič s vinylovou izolací ke zdičce AM EXT, a natáhněte tuto anténu vodorovně. Rámová anténa pro příjem v pásmu AM musí zůstat připojena.



notes Pro zlepšení příjmu jak v pásmu FM, tak i AM (SV)

- Ujistěte se, že se anténní vodiče nedotýkají žádných jiných zdiček a propojovacích kabelů.
- Antény veďte v dostatečné vzdálenosti od kovových částí přístroje, propojovacích kabelů a síťové napájecí šňůry.

Zapojení reproduktorových soustav

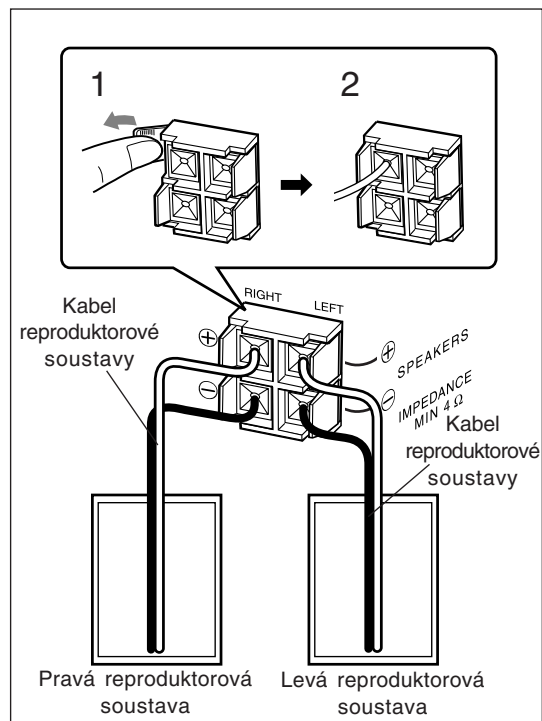

- 1 Stiskněte a podržte svorku zdičky reproduktorové soustavy na zadním panelu přístroje.
- 2 Zasuňte do zdičky konec kabelu reproduktorové soustavy.
Zapojte kabely tak, aby odpovídala polarita mezi přístrojem a reproduktorovými soustavami: ⊕ na ⊕ a ⊖ na ⊖.
- 3 Uvolněte prst ze svorky.



- **NEPŘIPOJUJTE** reproduktorové soustavy ve chvíli, kdy je přístroj zapnutý.
- K jedné zdičce pro reproduktorové soustavy nikdy **NEPŘIPOJUJTE** více než jednu reproduktorovou soustavu.

DŮLEŽITÉ: Používejte pouze reproduktorové soustavy o stejné impedanci, jaká je uvedena na zdičkách na zadním panelu tohoto přístroje.

Sejmutí mřížek reproduktorových soustav

Mřížky je možno z reproduktorových soustav sejmut.

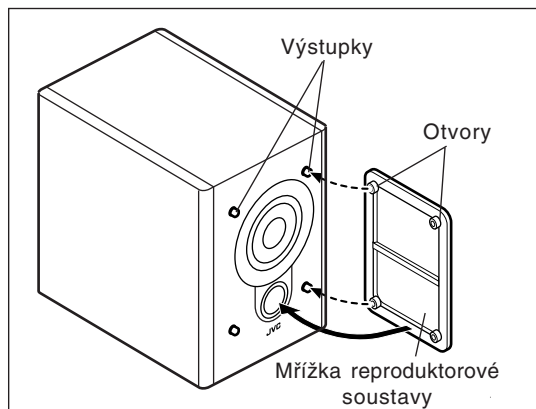

Při sundávání mřížky reproduktorové soustavy zasuňte prsty za horní okraj mřížky reproduktorové soustavy, a zatáhněte za mřížku směrem k sobě. Poté zatáhněte za dolní část mřížky směrem k sobě.

Při nasazování mřížky na reproduktorovou soustavu postupujte podle výše uvedeného obrázku.

Připojení dalšího zařízení

Připojení audio zařízení

Audio zařízení je možno připojit pouze v roli zařízení pro přehrávání.



- **NEPŘIPOJUJTE** k přístroji žádné zařízení ve chvíli, kdy je přístroj zapnutý.
- Sítovou napájecí šňůru **NEPŘIPOJUJTE** k žádnému zařízení, dokud není dokončeno zapojování všech komponentů.

Ujistěte se, že konektory audio kabelů jsou barevně označeny: Bílé konektory a zdířky jsou určeny pro audio signály levého kanálu, zatímco červené konektory a zdířky jsou určeny pro pravý kanál.

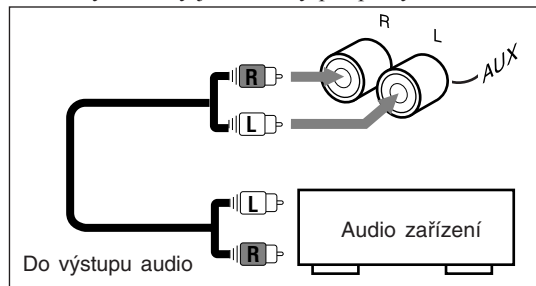

Pro přehrávání z jiného zařízení prostřednictvím tohoto přístroje vzájemně propojte výstupní audio zdířky na druhém zařízení se zdířkami AUX na tomto přístroji pomocí příslušných audio kabelů (nejsou součástí příslušenství).

NYNÍ můžete připojit do síťové zásuvky tento přístroj a jakékoli další připojené zařízení.

DŮLEŽITÉ: Ujistěte se, že veškeré zapojování je dokončeno předtím, než zapojíte síťovou šňůru do zásuvky ve zdi.

Tento přístroj je možno napájet prostřednictvím konektoru pro síťové napájení AC IN (doma) nebo konektoru DC IN (v automobilu).

- Z důvodu bezpečnosti a správného používání nepřipojujte ve stejné chvíli konektor pro síťové (střídavé) napětí AC IN a konektor DC IN (pro stejnosměrné napětí).

Připojení síťové napájecí šňůry

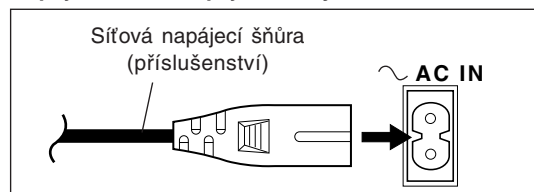

Zapojte síťovou napájecí šňůru do konektoru AC IN a do zásuvky ve zdi.

Při používání přístroje v automobilu

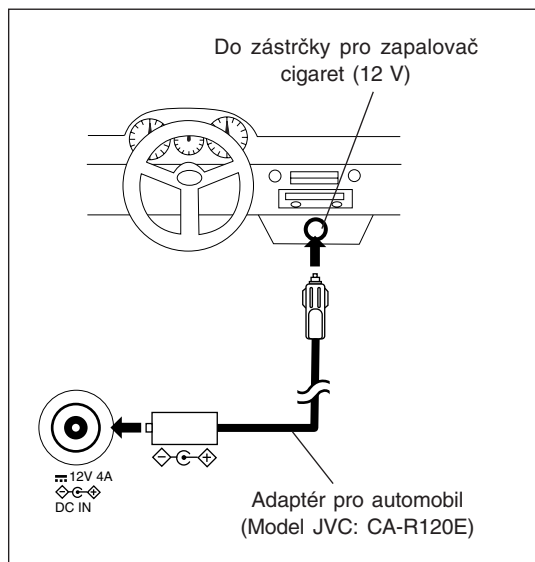

Připojte adaptér pro automobil do zástrčky DC IN (12 V, 4 A) a do zástrčky pro zapalovač cigaret.



- **NEPŘIPOJUJTE** adaptér pro automobil do zástrčky pro zapalovač cigaret před zapojením do konektoru DC IN. V opačném případě by mohlo dojít ke zkratu, jestliže by se adaptér dostal do kontaktu s jakýmkoli kovovým předmětem uvnitř vozidla.
- **NEPOUŽÍVEJTE** tento přístroj delší dobu v automobilu, pokud je klíček ve spínací skříňce v poloze "OFF" (vypnuto) nebo v poloze "ACC". V opačném případě by došlo k vybití akumulátoru vozidla.

Vložení baterií do dálkového ovladače

Vložte do dálkového ovladače baterie typu R6(SUM-3)/AA(15F) tak, aby polarita (+ a -), vyznačená na bateriích, odpovídala značkám + a - uvnitř prostoru pro baterie.

Pokud pomocí dálkového ovladače již není možno přístroj ovládat, vyměňte obě baterie najednou.

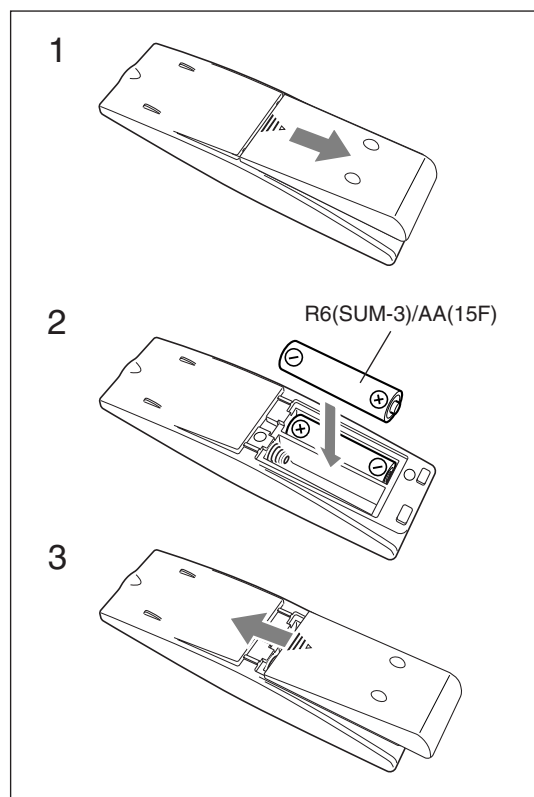

- **NEPOUŽÍVEJTE** vybitou (starou) baterii společně s novou baterií.
- **NEPOUŽÍVEJTE** současně různé typy baterií.
- **NEVYSTAVUJTE** baterie horku nebo přímému ohni.
- **NENECHÁVEJTE** baterie v prostoru pro baterie, pokud nebudete dálkový ovladač delší dobu používat. V opačném případě může dojít k poškození dálkového ovladače v důsledku vytečení obsahu baterií.

Nastavení hodin

Před zahájením provozu přístroje nejprve nastavte hodiny v přístroji. Po zasunutí síťové šňůry do zásuvky ve zdi začne na displeji přístroje blikat indikátor CLOCK a nápis "0:00".

Hodiny můžete nastavovat ve chvíli, kdy je přístroj zapnutý nebo vypnutý.

- Pro provedení následujících kroků máte určitý časový limit. Pokud nastavování zrušíte předtím, než jej dokončíte, začněte znovu od kroku 1.

Pomocí dálkového ovladače:

1 Stiskněte tlačítko CLOCK/TIMER.

Na displeji začnou blikat číslice, označující hodiny.

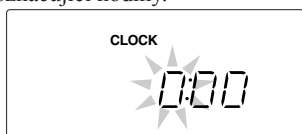

2 Stiskněte tlačítko ^ UP nebo v DOWN pro nastavení hodin, a pak stiskněte tlačítko CLOCK/TIMER.

Začnou blikat číslice, označující minuty.



3 Stiskněte tlačítko ^ UP nebo v DOWN pro nastavení minut, a pak stiskněte tlačítko CLOCK/TIMER.

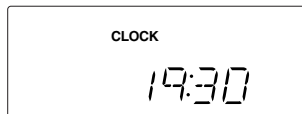

Na samotném přístroji:

1 Stiskněte tlačítko TIMER/SNOOZE.

Na displeji začnou blikat číslice, označující hodiny.



2 Stiskněte tlačítko >>> nebo <<< pro nastavení hodin, a pak stiskněte tlačítko TIMER/SNOOZE.

Začnou blikat číslice, označující minuty.

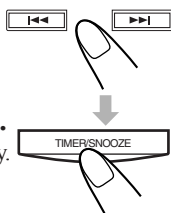

3 Stiskněte tlačítko >>> nebo <<< pro nastavení minut, a pak stiskněte tlačítko TIMER/SNOOZE.

Kontrola času na hodinách v průběhu přehrávání

POUZE pomocí dálkového ovladače:

Stiskněte tlačítko DISPLAY (šedé barvy).

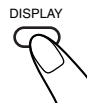

- Po každém stisknutí tlačítka se na displeji střídavě zobrazuje indikace zdroje a čas na hodinách.



- Jestliže odpojíte síťovou napájecí šňůru, nebo dojde-li k výpadku napájení ze sítě Čas na hodinách se okamžitě vynuluje na hodnotu "0:00". Pokud taková situace nastane, nastavte znovu čas na hodinách.
- Hodiny v přístroji se mohou zpožďovat o 1 až 2 minuty za měsíc. Pokud taková situace nastane, nastavte na hodinách správný čas.

Změna hodin

1 Ujistěte se, že na displeji nesvítí indikátor ☹ (časovač).

- Pokud tento indikátor svítí, stiskněte a podržte tlačítko CLOCK/TIMER (nebo tlačítko TIMER/SNOOZE na přístroji), až zhasne.



2 Stiskněte opakovaně tlačítko CLOCK/TIMER (nebo tlačítko TIMER/SNOOZE na přístroji), až se přístroj přepne do režimu pro nastavování hodin (na displeji začnou blikat číslice, označující hodiny).

Po prvním stisknutí tlačítka CLOCK/TIMER (nebo tlačítka TIMER/SNOOZE na přístroji) se přístroj přepne do režimu pro nastavení časovače. (Viz stránka 22.)



3 Zopakujte kroky 2 a 3 postupu "Nastavení hodin".

4 Opět stiskněte a podržte tlačítko CLOCK/TIMER (nebo tlačítko TIMER/SNOOZE na přístroji), až zhasne indikátor ☹ (časovač).



Zapnutí napájení přístroje

Pro zapnutí přístroje stiskněte tlačítko STANDBY/ON  ( na přístroji).

Kontrolka STANDBY na přístroji zhasne.

- Jakmile stisknete tlačítko zdroje   CD,  TAPE, TUNER (nebo BAND TUNER na přístroji) a AUX, přístroj se automaticky zapne, a pokud je zdroj připraven, zahájí se přehrávání.



Pro vypnutí přístroje do pohotovostního stavu (standby) stiskněte opět tlačítko STANDBY/ON  ( na přístroji).

Rozsvítí se kontrolka STANDBY na přístroji.

- Indikátor CLOCK a číslice “0:00” budou na displeji blikat tak dlouho, dokud nenastavíte vestavěné hodiny. Po nastavení hodin se čas hodin bude zobrazovat vždy po přepnutí přístroje do pohotovostního stavu (Standby).
- I ve chvílích, kdy je přístroj v pohotovostním stavu (Standby), spotřebovává malé množství elektrické energie.

Pro úplné vypnutí napájení přístroje odpojte síťovou napájecí šňůru ze zásuvky.



Jestliže odpojíte síťovou napájecí šňůru, nebo dojde-li k výpadku napájení ze sítě

Čas na hodinách se okamžitě vynuluje na hodnotu “0:00”, zatímco stanice, nastavené na předvolbách tuneru (viz stránka 12), se vymažou až po několika dnech.

Nastavení hlasitosti

Úroveň hlasitosti můžete nastavovat pouze ve chvílích, kdy je přístroj zapnutý. Úroveň hlasitosti je možno nastavit mezi polohy “VOL MIN” a “VOLUME 1” – “VOLUME 40 (VOL MAX)”.

Stiskněte tlačítko VOLUME + pro zvýšení hlasitosti, nebo tlačítko VOLUME – pro snížení hlasitosti.



Pro nerušený poslech

Do zdířky PHONES můžete připojit sluchátka. Od této chvíle nebude z reproduktorových soustav vycházet žádný zvuk. Před připojením nebo nasazením sluchátek nezapomeňte snížit hlasitost reprodukce.

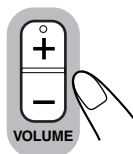

NEVYPÍNEJTE přístroj (do pohotovostního stavu Standby) ve chvíli, kdy je hlasitost nastavena na příliš vysokou úroveň, protože v opačném případě může náhlý náraz zvuku při příštím zapnutí přístroje nebo zahájení přehrávání z kteréhokoli zdroje poškodit váš sluch, reproduktorové soustavy a/nebo sluchátka. **MĚJTE NA PAMĚTI**, že hlasitost nemůžete nastavovat ve chvíli, kdy je přístroj v pohotovostním stavu (Standby).

Nastavení tónových korekcí (Bass/Treble)

Úroveň hlubokých tónů (nízkofrekvenční pásmo) a úroveň vysokých tónů (vysokofrekvenční pásmo) můžete nastavovat v rozsahu od –5 do +5.

Při dodání přístroje je z výroby pro hluboké tóny nastavena hodnota “BASS 0”, a pro vysoké tóny je nastavena hodnota “TREBLE +1”.

- Tato funkce má vliv pouze na zvuk při přehrávání, přičemž žádným způsobem neovlivňuje vaši nahrávku.
- Pro provedení následujících kroků máte určitý časový limit. Pokud nastavování zrušíte předtím, než jej dokončíte, začněte znovu od kroku 1.

POUZE pomocí dálkového ovladače:

1 Stiskněte tlačítko BASS pro nastavení hlubokých tónů, nebo tlačítko TREBLE pro nastavení úrovně vysokých tónů.

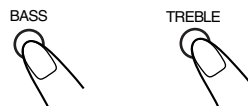

2 Stiskněte tlačítko ^ UP pro zvýšení úrovně nebo tlačítko v DOWN pro snížení úrovně hlasitosti.

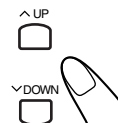

Zdůraznění hlubokých frekvencí

Funkci Active Hyper Bass Pro můžete používat pro zdůraznění hlubokých frekvencí, pro dosažení plného zvuku.

- Tato funkce má vliv pouze na zvuk při přehrávání, přičemž žádným způsobem neovlivňuje vaši nahrávku.

Pro zapnutí efektu stiskněte tlačítko AHB PRO, aby se na displeji rozsvítil indikátor **BASS**.



- Po každém stisknutí tlačítka se funkce zdůraznění hlubokých frekvencí střídavě zapíná (AHB ON) a vypíná (AHB OFF).

Pro vypnutí efektu stiskněte opět tlačítko AHB PRO, aby na displeji zhasnul indikátor **BASS**.

Naladění rozhlasové stanice

1 Stiskněte tlačítko TUNER (nebo tlačítko BAND TUNER na přístroji) pro volbu vlnového pásma.

Přístroj se automaticky zapne, a naladí se na naposledy naladěnou rozhlasovou stanici—buď v pásmu FM nebo AM (SV).

- Po každém stisknutí tlačítka se vlnové pásmo střídavě přepíná mezi vlnovým pásmem FM a AM (SV).

FM 87.50



2 Stiskněte a podržte tlačítko ►►1 nebo 1◄◄ po dobu alespoň 1 sekundy.

Přístroj zahájí vyhledávání stanic, přičemž se toto vyhledávání zastaví, jakmile je naladěna stanice s dostatečně silným signálem.

- Pokud naladěná stanice vysílá stereofonní program, rozsvítí se indikátor STEREO.

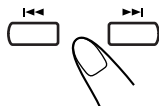

Pro zastavení vyhledávání stiskněte tlačítko ►►1 nebo 1◄◄.



notes Pokud stisknete tlačítko ►►1 nebo 1◄◄ krátce a opakovaně

Frekvence se bude měnit krok za krokem.

Změna režimu příjmu ve vlnovém pásmu FM POUZE pomocí dálkového ovladače:

Pokud se stereofonní vysílání v pásmu FM dá přijímat s obtížemi, nebo pokud je příjem zašumělý, stiskněte tlačítko FM MODE, aby se na displeji rozsvítil indikátor MONO. Příjem se zlepší.



Pro obnovení stereofonního efektu stiskněte opět tlačítko FM MODE, aby na displeji zhasnul indikátor MONO. Ve stereofonním režimu můžete poslouchat stereofonní zvuk, pokud stanice vysílá stereofonní program.

Naladění rozhlasových stanic na předvolby

Na předvolby můžete naladit až 30 stanic v pásmu FM a 15 stanic v pásmu AM (SV)—a to buď pomocí funkce automatického naladění stanic na předvolby nebo ručně. V některých případech se může stát, že v tuneru jsou již uloženy testovací frekvence, protože v továrně byly funkce předvoleb na přístroji před odesláním vyzkoušeny. To však nepředstavuje žádnou poruchu funkce přístroje.

Automatické naladění stanic na předvolby

Stanice se na předvolby ukládají pro vlnové pásmo FM a AM (SV) zvlášť.

POUZE pomocí dálkového ovladače:

1 Stiskněte tlačítko TUNER pro volbu vlnového pásma.

Přístroj se automaticky zapne, a naladí se na naposledy naladěnou rozhlasovou stanici—buď v pásmu FM nebo AM (SV).

- Po každém stisknutí tlačítka se vlnové pásmo střídavě přepíná mezi vlnovým pásmem FM a AM (SV).

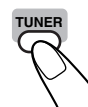

2 Stiskněte a podržte alespoň na 2 sekundy tlačítko AUTO PRESET.

Místní stanice se silným signálem budou vyhledány, a automaticky uloženy do paměti.

Jakmile automatické naladění stanic na předvolby skončí, bude naladěna stanice, uložená na předvolbě číslo 1.

- Uložením nových stanic na již použité číslo předvolby se smaže dříve uložená stanice.



3 Zopakujte kroky 1 a 2 pro uložení stanic pro další vlnové pásmo.



notes Pokud nemůžete požadované stanice automaticky uložit

Stanice se slabým signálem není možno prostřednictvím funkce automatického naladění stanic na předvolby detekovat. Pro uložení takových stanic použijte metodu ručního naladění stanic na předvolby.

Ruční naladění stanic na předvolby

Stanice se na předvolby ukládají pro vlnové pásmo FM a AM (SV) zvlášť.

- Pro provedení následujících kroků máte určitý časový limit. Pokud nastavování zrušíte předtím, než jej dokončíte, začněte znovu od kroku 2.

POUZE pomocí dálkového ovladače:

1 Naladíte stanicí, kterou hodláte uložit na předvolbu.

- Viz část “Naladění rozhlasové stanice” na stránce 12.

2 Stiskněte tlačítko SET.



3 Stiskněte tlačítko ^ UP nebo v DOWN pro volbu čísla předvolby.

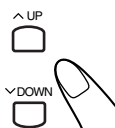

4 Stiskněte opět tlačítko SET.



Stanice, naladěná v kroku 1 je uložena na číslo předvolby, zvolené v kroku 3.

- Uložení nových stanic na použité číslo předvolby se smaže dříve uložená stanice.



Jestliže odpojíte síťovou napájecí šňůru, nebo dojde-li k výpadku napájení ze sítě

Stanice, uložené na předvolbách, se smažou po uplynutí několika dní. Pokud taková situace nastane, nastavte znovu stanice na předvolbách.

Naladění stanice na předvolbě

POUZE pomocí dálkového ovladače:

1 Stiskněte tlačítko TUNER pro volbu vlnového pásma.

Přístroj se automaticky zapne, a naladí se na naposledy naladěnou rozhlasovou stanici—buď v pásmu FM nebo AM (SV).

- Po každém stisknutí tlačítka se vlnové pásmo střídavě přepíná mezi vlnovým pásmem FM a AM (SV).



2 Stiskněte tlačítko ^ UP nebo v DOWN pro volbu čísla předvolby.

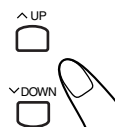

Pro přímé naladění stanice na předvolbě pomocí číselných tlačítek

POUZE pomocí dálkového ovladače:

Stisknutí číselného tlačítka (tlačítek) umožňuje zvolit požadované číslo předvolby.

Například: Pro číslo předvolby 5 stiskněte tlačítko 5.

Pro číslo předvolby 15 stiskněte tlačítko +10, a poté tlačítko 5.

Pro číslo předvolby 20 stiskněte tlačítko +10, a poté tlačítko 10.

Pro číslo předvolby 30 stiskněte tlačítko +10, +10 a poté tlačítko 10.

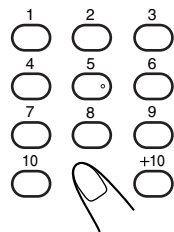

Příjem stanic RDS v pásmu FM

Systém RDS (Radio Data System) umožňuje stanicím v pásmu FM vysílat další signál společně s jejich běžnými programovými signály. Tak například, stanice mohou vysílat svůj název, a rovněž tak informace o tom, jaký druh programu vysílají, jako je sport nebo hudba a podobně. Pokud naladíte stanici v pásmu FM, která poskytuje služby RDS, rozsvítí se na displeji indikátor RDS.

S tímto přístrojem můžete přijímat následující typy signálů RDS.

PS (Programový servis):

Zobrazuje se všeobecně známý název rozhlasové stanice.

PTY (Typ programu):

Zobrazují se typy vysílaných programů.

RT (Radio text):

Zobrazují se textové zprávy, které stanice vysílá.

Enhanced Other Networks:

Poskytují informace o typech programů, vysílaných ostatními stanicemi RDS.



Více informací o RDS

- Některé stanice v pásmu FM neposkytují signály RDS.
- Služby RDS se mohou mezi jednotlivými stanicemi RDS v pásmu FM lišit. Podrobnosti o službách RDS ve své oblasti si zjistěte u svých lokálních rozhlasových stanic.
- Systém RDS nemusí pracovat správně, jestliže přijímaná stanice nevysílá signály RDS správně, nebo pokud je signál stanice slabý.

Změna zobrazovaných informací RDS

Informace RDS můžete při poslechu stanice v pásmu FM sledovat na displeji.

POUZE pomocí dálkového ovladače:

Stiskněte tlačítko DISPLAY (oranžové barvy).

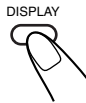

- Po každém stisknutí tohoto tlačítka se displej změní, aby se zobrazily následující informace:

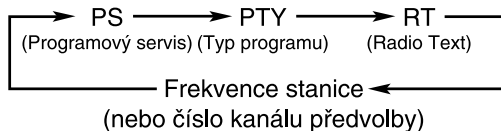

- Pokud stanice nevysílá žádné signály PS, PTY nebo RT**
Na displeji se zobrazí nápis “NO PS”, “NO PTY”, nebo “NO RT”.
- Pokud se jedná o zobrazované znaky**
Pokud se na displeji zobrazují signály PS, PTY nebo RT:
– Na displeji se zobrazují pouze velká písmena.
– Na displeji není možno zobrazovat písmena s diakritikou (akcentovaná) - tak například, písmeno “A” může představovat akcentovaná písmena “Á”, jako jsou například A (Á, Â, Ã, Ä, Å a Ǻ).

Vyhledávání programů podle kódů PTY (PTY Search)

Jednou z výhod systému RDS je možnost vyhledávání určitého druhu programu specifikováním kódů PTY.

- Podrobnosti, týkající se kódů PTY, viz část “Doplňující informace” na stránce 27.

Vyhledání programu pomocí kódů PTY

PAMATUJTE—abyste mohli používat kódy PTY, musíte stanice RDS FM uložit na předvolby. Pokud jste tak dosud neučinili—viz stránky 12 a 13.

- Pro provedení následujících kroků máte určitý časový limit. Pokud nastavování zrušíte předtím, než jej dokončíte, začněte znovu od kroku 1.

POUZE pomocí dálkového ovladače:

1 Stiskněte tlačítko PTY SEARCH.



Na displeji se začnou střídavě zobrazovat nápisy “PTY” a “SELECT”.

2 Stiskněte tlačítko PTY SELECT + nebo PTY SELECT –, až se na displeji zobrazí požadovaný kód PTY.

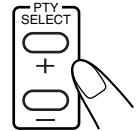

- Po každém stisknutí těchto tlačítek se kódy PTY změní následovně:

NONE (žádný) ↔ NEWS (zprávy) ↔ AFFAIRS (události) ↔ INFO (informace) ↔ SPORT ↔ EDUCATE (výchova) ↔ DRAMA ↔ CULTURE (kultura) ↔ SCIENCE (věda) ↔ VARIED (různé) ↔ POP M (pop music) ↔ ROCK M (rocková hudba) ↔ EASY M (zábavná hudba) ↔ LIGHT M (lehká hudba) ↔ CLASSICS (klasika) ↔ OTHER M (ostatní hudební žánry) ↔ WEATHER (počasí) ↔ FINANCE ↔ CHILDREN (dětské pořady) ↔ SOCIAL (sociální) ↔ RELIGION (náboženské) ↔ PHONE IN (telefonování) ↔ TRAVEL (cestování) ↔ LEISURE (volný čas) ↔ JAZZ ↔ COUNTRY ↔ NATION M (národní hudba) ↔ OLDIES ↔ FOLK M (folková hudba) ↔ DOCUMENT (dokumentární pořady) ↔ TEST ↔ ALARM ↔ (zpět na začátek)

3 Stiskněte ještě jednou tlačítko PTY SEARCH.

V průběhu vyhledávání na displeji střídavě bliká nápis “SEARCH” a zvolený kód PTY.

Přístroj prohledá 30 předvoleb stanic FM a zastaví se, pokud nalezne takovou stanici, jakou jste zvolili (na displeji se zobrazí nápis “FOUND” a zvolený kód PTY), a pak se tato stanice naladí.

- Pokud není nalezen žádný odpovídající program, zobrazí se na displeji nápis “NOTFOUND”, a přístroj se vrátí k poslední přijímané stanici.

Pro zastavení hledání kdykoli v průběhu procesu stiskněte v průběhu vyhledávání tlačítko PTY SEARCH.



Pokud v průběhu vyhledávání typu programu PTY uložíte na předvolbu stanici Nemusí se vyhledávání typu programu PTY zastavit. Pokud tato situace nastane, stiskněte tlačítko PTY SEARCH pro ruční zastavení vyhledávání.

Dočasné přepnutí na typ programu podle vaší volby

Funkce Enhanced Other Network umožňuje, aby se přístroj dočasně přepnul na jiný vysílaný program podle vašeho výběru (TA, NEWS a INFO) z odlišné stanice.

- Tato funkce pracuje pouze tehdy, pokud posloucháte stanice v pásmu FM, naladěné na předvolbách, které poskytují data RDS.

Aktivace funkce Enhanced Other Networks

PAMATUJTE—abyste mohli tuto funkci používat, musíte stanice RDS FM uložit na předvolby. Pokud jste tak dosud neučinili—viz stránky 12 a 13.

- Pro provedení následujících kroků máte určitý časový limit. Pokud nastavování zrušíte předtím, než jej dokončíte, začněte znovu od kroku 1.

POUZE pomocí dálkového ovladače:

1 Stiskněte tlačítko TA/NEWS/INFO, až se na displeji zobrazí požadovaný typ dat.



Kromě toho bliká indikátor zvoleného typu dat (TA, NEWS a INFO).

- Po každém stisknutí tohoto tlačítka se indikátory typu dat změní následovně:

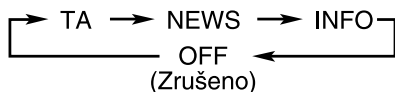

- TA : Dopravní hlášení
 NEWS : Zprávy
 INFO : Program, jehož smyslem je poskytovat rady v co největší šířce záběru.
 OFF : Funkce je zrušena. Indikátor typu dat (TA, NEWS a INFO) je zhasnutý.

2 Po specifikování typu dat počkejte asi 3 sekundy.

Indikátor typu dat přestane blikat a zůstane nepřetržitě svítit.

Nyní je funkce aktivována. Viz část “Jak ve skutečnosti pracuje funkce Enhanced Other Networks”.

Jak ve skutečnosti pracuje funkce Enhanced Other Networks:

PŘÍPAD 1

Pokud neexistuje žádná stanice, vysílající vámi zvolený program

Přístroj pokračuje v činnosti naladěním na aktuální stanici.



Pokud stanice začne vysílat vámi zvolený program, přepne se přístroj automaticky na tuto stanici. Začne blikat indikátor přijímaného kódu PTY.



Jakmile program skončí, vrátí se přístroj zpět k předchozí naladěné stanici, avšak funkce zůstává stále aktivována.

PŘÍPAD 2

Pokud existuje stanice, vysílající vámi zvolený program

Přístroj se na tento program naladí. Začne blikat indikátor přijímaného kódu PTY.



Jakmile program skončí, vrátí se přístroj zpět k předchozí naladěné stanici, avšak funkce zůstává stále aktivována.

PŘÍPAD 3

Pokud stanice v pásmu FM, kterou právě posloucháte, vysílá vámi zvolený program

Přístroj pokračuje v příjmu stanice, avšak indikátor přijímaného kódu PTY začne blikat.



Jakmile program skončí, indikátor přijímaného kódu PTY přestane blikat, avšak funkce zůstává stále aktivována.



Více o funkci Enhanced Other Networks

- Data, odesílaná některými stanicemi nemusí být kompatibilní s tímto přístrojem, a dále platí, že některé stanice nemusejí pracovat s daty Enhanced Other Networks. V takovém případě nemusí tato funkce pracovat správně.
- Při poslechu programu, který byl naladěný touto funkcí nedojde ke změně stanice, a to ani tehdy, jestliže jiná stanice začne vysílat program se stejnými daty.
- Tato funkce se zruší, jakmile změníte zdroj na CD, TAPE nebo AUX, zatímco při změně vlnového pásma na AM (SV) dojde pouze k jejímu dočasnému přerušení.
- Tato funkce se rovněž zruší při vypnutí přístroje.

Tento přístroj je určen pro přehrávání následujících typů disků—CD, CD-R a CD-RW.

Při přehrávání disků CD-R nebo CD-RW

Uživatelsky editovatelné disky CD-R (CD-Recordable) a CD-RW (CD-ReWritable) je možno přehrávat, pokud jsou již “finalizovány”.

- Obvykle je možno přehrávat vaše originální disky CD-R nebo CD-RW, nahrané ve formátu hudebního disku CD. Někdy to však nemusí být možné v závislosti na jejich charakteristikách nebo podmínkách při nahrávání.
- Před přehráváním disků CD-R nebo CD-RW si pečlivě přečtěte příslušné pokyny nebo upozornění, uvedená na jejich obalu.
- Některé disky CD-R nebo CD-RW nemusí být na tomto přístroji možné přehrát v důsledku jejich diskových charakteristik, poškození nebo nečistotách na nich ulpěných, nebo jestliže je znečištěna snímací optika přehrávače.
- Disky CD-RW mohou vyžadovat delší dobu pro načtení obsahu. Je to způsobeno nižší odrazivostí povrchu disků CD-RW ve srovnání s normálními disky.

Všeobecné poznámky

Obecně platí, že nejlepší výkon docílíte, jestliže budete udržovat své disky a mechanismus přístroje čisté.

- Disky ukládejte do jejich ochranných obalů, a skladujte je ve skříňkách nebo na poličkách.
- Pokud přístroj právě nepoužíváte k přehrávání disků, mějte uzavřený kryt na disk.

Dlouhodobé používání nepravidelně tvarovaných disků (ve tvaru srdce, osmiúhelníku a podobně) může vést k poškození přístroje.

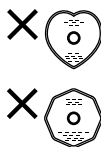

Přehrávání celého disku—Normal Play

1 Stiskněte tlačítko OPEN na vlastním přístroji.

Kryt na disk se otevře.

- Disk můžete do přístroje vkládat při poslechu jiného zdroje.

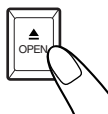

2 Umístěte disk správně tak, aby strana s potiskem směřovala nahoru.

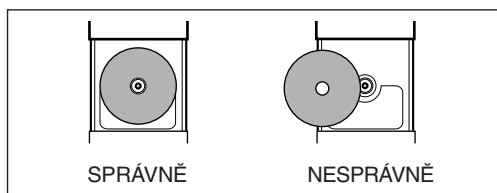

3 Zavřete jemně kryt disku.

4 Stiskněte tlačítko CD.

Přístroj se automaticky zapne a zahájí se přehrávání od první skladby na disku.

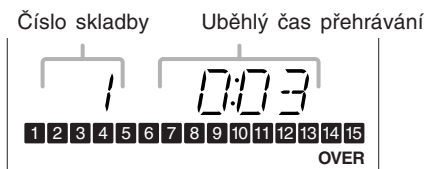

- Číslo skladby, která je již přehrána, se ztratí z kalendáře skladeb na displeji.
- Disk se automaticky zastaví po přehrávání poslední skladby na disku.

Pro zastavení přehrávání

stiskněte tlačítko .

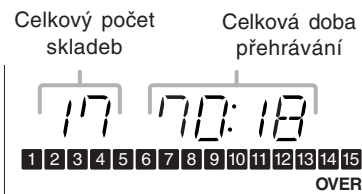

Pro vyjmutí disku stiskněte tlačítko  OPEN na přístroji.



- Pokud disk není možno správně načíst (například, jestliže je poškozený) nebo je vložen nečitelný disk CD-R nebo CD-RW. Přehrávání se nezahájí.
- Jestliže není vložen žádný disk. Na displeji se zobrazí zpráva “NO DISC”.
- Pokud je na vloženém disku více než 15 skladeb. Na displeji se rozsvítí nápis OVER.



NEPOKOUŠEJTE SE otevírat nebo zavírat kryt na disk rukou, protože by mohlo dojít k jeho poškození.

Základní operace s diskem

Při přehrávání disku můžete provádět následující operace.

Pro chvilkové zastavení přehrávání

V průběhu přehrávání stiskněte tlačítko ►/|| CD.

Ve chvíli přerušení na displeji bliká uběhlá doba přehrávání.



Pro obnovení přehrávání stiskněte opět tlačítko ►/|| CD.

Pro přechod na jinou skladbu

Před přehráváním nebo v jeho průběhu stiskněte opakovaně tlačítko ►►I nebo I◄◄.

- ►►I: Přeskočení na začátek následující nebo dalších skladeb.
- I◄◄: Přechod zpět na začátek právě přehrávané skladby nebo předchozích skladeb.

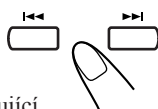

Pro přímou volbu další skladby pomocí číselných tlačítek

POUZE pomocí dálkového ovladače:

Stisknutí číselného tlačítka (tlačítek) před přehráváním nebo v jeho průběhu umožňuje zahájit přehrávání požadovaného čísla skladby.

- Například: Pro číslo skladby 5 stiskněte tlačítko 5.
 Pro číslo skladby 15 stiskněte tlačítko +10, a poté tlačítko 5.
 Pro číslo skladby 20 stiskněte tlačítko +10, a poté tlačítko 10.
 Pro číslo skladby 32 stiskněte tlačítko +10, +10, +10 a poté tlačítko 2.

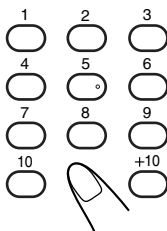

Vyhledání určitého místa ve skladbě

V průběhu přehrávání stiskněte a podržte tlačítko ►►I nebo I◄◄.

- ►►I: Rychlý posun vpřed v rámci skladby.
- I◄◄: Rychlý posun vzad v rámci skladby.

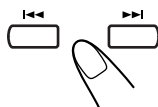

Programování pořadí přehrávání skladeb na disku—Program Play

Před zahájením přehrávání si můžete připravit pořadí, v němž budou skladby přehrávány. **Je možno naprogramovat až 20 skladeb.**

POUZE pomocí dálkového ovladače:

1 Založte do přístroje disk.

- Pokud není aktuální zdroj přehrávání nastaven na přehrávač CD, stiskněte před provedením následujícího kroku tlačítko ►/|| CD, a pak tlačítko ■.

2 Stiskněte tlačítko PRGM (program).

Na displeji se rozsvítí indikátor PROGRAM.



- Pokud byl program uložen v paměti, dojde k jeho vyvolání z paměti.

3 Stiskněte tlačítko ^ UP nebo v DOWN pro volbu čísla skladby, a pak stiskněte tlačítko SET.

- Číslo skladby můžete zvolit přímo prostřednictvím číselného tlačítka (tlačítek). (Viz část “Pro přímou volbu další skladby pomocí číselných tlačítek”.)

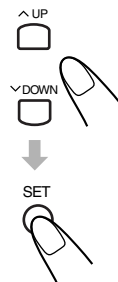
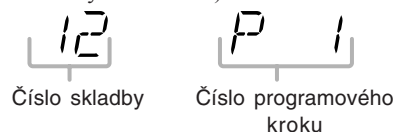

4 Zopakujte krok 3 pro naprogramování dalších požadovaných skladeb.

5 Stiskněte tlačítko ►/|| CD.

Skladby se přehrávají v pořadí, v němž byly naprogramovány.



Pokud se pokusíte o naprogramování 21. skladby Na displeji se zobrazí nápis “FULL”.

Pro zastavení přehrávání stiskněte tlačítko ■.



Pro ukončení přehrávání programu stiskněte před přehráváním programu nebo po jeho ukončení tlačítko PRGM (program).



- Indikátor PROGRAM zhasne.

Kontrola obsahu programu

Obsah programu můžete zkontrolovat před přehráváním nebo po jeho ukončení stisknutím tlačítka ►►I nebo I◄◄.

- ►►I : Kontrola obsahu programu v naprogramovaném pořadí.
- I◄◄ : Kontrola obsahu programu ve zpětném pořadí.

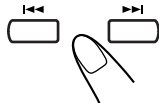

Jak upravit program

POUZE pomocí dálkového ovladače:

Před přehráváním programu nebo po jeho ukončení můžete smazat poslední naprogramovanou skladbu stisknutím tlačítka CANCEL.

- Po každém stisknutí tlačítka se z programu smaže poslední naprogramovaná skladba.



Pro přidání skladeb do programu před přehráváním stiskněte jednoduše čísla skladeb, které chcete přidat do programu (podle kroku 3 postupu při programování).

Pro smazání programu stiskněte tlačítko ■ před přehráváním programu nebo po jeho ukončení.

- Po stisknutí tlačítka ▲ OPEN pro otevření krytu na disk se rovněž vymažou naprogramované skladby.



Přehrávání skladeb v náhodném pořadí—Random Play

Pokud použijete tento režim, budou skladby přehrávány bez jakéhokoli konkrétního pořadí.

POUZE pomocí dálkového ovladače:

1 Založte do přístroje disk.

- Pokud není aktuální zdroj přehrávání nastaven na přehrávač CD, stiskněte před provedením následujícího kroku tlačítko ►/|| CD, a pak tlačítko ■.

2 Stiskněte tlačítko RANDOM.

Na displeji se rozsvítí indikátor RANDOM.



3 Stiskněte tlačítko ►/|| CD.

Skladby budou přehrávány v náhodném pořadí.

Režim Random Play (přehrávání v náhodném pořadí) skončí, jakmile budou všechny skladby jedenkrát přehrány.



Pro přeskočení aktuální skladby stiskněte tlačítko ►►I.

- Stisknutím tlačítka I◄◄ se není možno vrátit zpět k předchozí skladbě.



Pro zastavení přehrávání

stiskněte tlačítko ■.



Pro ukončení režimu Random Play (přehrávání v náhodném pořadí) stiskněte tlačítko RANDOM před přehráváním nebo po něm.

Režim Random Play (přehrávání v náhodném pořadí) je zrušen, a obnoví se režim normálního přehrávání (Normal Play).

- Indikátor RANDOM zhasne.



Opakované přehrávání skladeb—Repeat Play

Všechny skladby, program nebo jednotlivé aktuálně přehrávané skladby můžete opakovat tolikrát, kolikrát budete chtít.

POUZE pomocí dálkového ovladače:

Pro opakované přehrávání stiskněte tlačítko REPEAT před přehráváním nebo v jeho průběhu.

- Po každém stisknutí tlačítka se bude režim Repeat Play (opakované přehrávání) měnit následovně, přičemž se na displeji rozsvítí následující indikátor opakování:

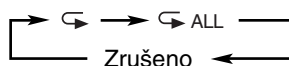

- ↶ : Zopakování jedné skladby.
- ↷ ALL : V režimu Normal Play (normální přehrávání) se zopakují všechny skladby. V režimu Program Play (přehrávání programu) se zopakují všechny skladby programu. V režimu Random Play (přehrávání v náhodném pořadí) se zopakují všechny skladby v náhodném pořadí.



Pro zrušení režimu Repeat Play (opakované přehrávání) stiskněte opakovaně tlačítko REPEAT, až zhasne indikátor opakování.

- Režim Repeat Play (opakované přehrávání) zůstane zachován i po přepnutí do jiného režimu přehrávání (Normal, Program nebo Random—přehrávání v náhodném pořadí).
- V režimu Random Play (opakované přehrávání) není možno zvolit funkci ↶. Pokud je tato funkce ↶ zvolena ve chvíli, kdy stisknete tlačítko RANDOM, bude zrušena.

Přehrávání kazet

Na tomto přístroji je možno přehrávat kazety typu I (normální).



Pokud ve chvíli, kdy stisknete tlačítko ◀ ▶ TAPE, není založena žádná kazeta
Na displeji se zobrazí název "NO TAPE".

Přehrávání kazety

1 Stiskněte tlačítko pro kazetový magnetofon na přístroji.

Držák kazety se otevře.

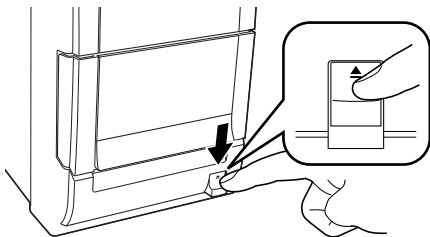

2 Založte do přístroje kazetu tak, aby její otevřená část s páskou směřovala dolů.

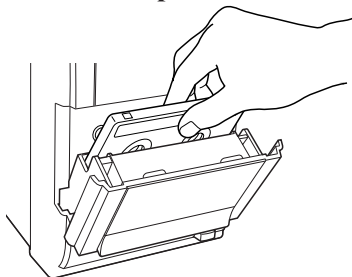

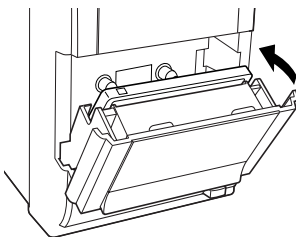

3 Zavřete jemně držák kazety.



4 Stiskněte tlačítko ◀ ▶ TAPE.

Přístroj se automaticky zapne a zahájí se přehrávání kazety. Na displeji pomalu bliká indikátor směru posuvu pásky v kazetě (▶ nebo ◀).

- Po každém stisknutí tohoto tlačítka se směr posuvu pásky změní následovně:
 - ▶ : bude se přehrávat přední strana kazety.
 - ◀ : bude se přehrávat zadní strana kazety.

Jakmile je dosaženo konce pásky v kazetě, přístroj se automaticky zastaví, pokud je reverzní režim nastaven na  nebo . (Viz část "Jak přehrávat obě strany kazety—reverzní režim Reverse Mode".)



Pro zastavení přehrávání stiskněte tlačítko ■.



Pro rychlý převin pásky vlevo nebo vpravo stiskněte ve chvíli, kdy je páska zastavena, tlačítko ▶▶1 nebo 1◀◀. Na displeji začne rychle blikat indikátor směru posuvu pásky v kazetě (▶ nebo ◀).

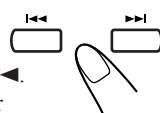

Pro vyjmutí kazety stiskněte na přístroji tlačítko .



Jak přehrávat obě strany kazety—reverzní režim Reverse Mode

Tento přístroj můžete nastavit tak, aby přehrával pouze jednu stranu kazety, jednou obě strany, nebo nepřetržitě obě strany kazety.



POUZE pomocí dálkového ovladače:

Stiskněte tlačítko REV.MODE (reverzní režim).

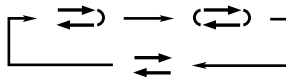

- Po každém stisknutí tohoto tlačítka se reverzní režim změní následovně:



-  : Po přehrání obou stran kazety se přístroj automaticky zastaví. Přístroj se zastaví, jakmile je ukončeno přehrávání ve směru ◀.
-  : Přístroj pokračuje v přehrávání obou stran kazety, dokud není stisknuto tlačítko ■.
-  : Po přehrání jedné strany kazety se přístroj automaticky zastaví.



Není doporučeno používání kazet C-120 nebo kazet s tenčí páskou, protože může dojít ke zhoršení charakteristiky nahrávky, a kromě toho je tento typ pásky náchylnější k uvážnutí na tónových kladkách a hřídelkách v mechanismu přístroje.

DŮLEŽITÉ:

- Nahrávání nebo přehrávání materiálů, chráněného autorskými právy, bez souhlasu vlastníka práv, může být v rozporu se zákonem.
- Nahrávací úroveň je nastavována na správnou hodnotu automaticky, a z tohoto důvodu není ovlivňována žádnými jinými ovládacími prvky pro nastavení zvuku. Z toho plyne, že v průběhu nahrávání můžete libovolně nastavit zvuk, který právě posloucháte, aniž by byla ovlivněna nahrávací úroveň.
- Pokud nahrávky, které jste pořídili, obsahují nadměrný šum nebo statické výboje, může to být způsobeno faktem, že přístroj je umístěn příliš blízko televizoru. Zvětšete vzdálenost mezi tímto přístrojem a televizorem.
- Pro nahrávání můžete používat kazety typu I (normální).

Jak můžete chránit své nahrávky

Kazety jsou opatřeny dvěma malými ploškami na hřbetu, které chrání nahrávky před nechtěným smazáním nebo opakovaným nahráváním.

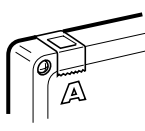

Chcete-li chránit své nahrávky, odstraňte tyto plošky. Budete-li chtít opět nahrávat na takto chráněnou kazetu, přelepte otvory, vzniklé vylomením plošek, lepicí páskou (izolepou).



V úvodu a na konci pásky v kazetě
V úvodu a na konci pásky v kazetě je zaváděcí pásek, na který není možno nahrávat. Z tohoto důvodu při nahrávání disku nebo rozhlasového vysílání nejprve odviňte tuto část pásky, aby bylo zajištěno nahrávání bez jakýchkoli ztrát.

Nahrávání na kazetu

POUZE na vlastním přístroji:

- 1 Zložte do přístroje kazetu na kterou je možno nahrávat tak, aby její otevřená část s páskou směřovala dolů.**

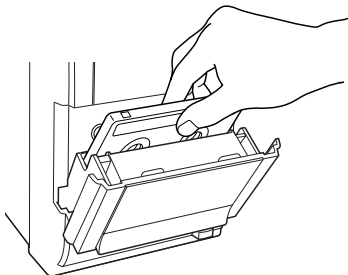

- 2 Jemně zavřete držák kazety a zkontrolujte směr nahrávání pro pásek.**

- Pokud není směr posuvu pásky v kazetě správný, stiskněte dvakrát tlačítko ◀▶ TAPE, a pak tlačítko ■ pro změnu směru posuvu pásky v kazetě.
- Budete-li chtít nahrávat na obě strany kazety, viz část “Jak nahrávat na obě strany kazety—reverzní režim Reverse Mode”.

- 3 Zahajte přehrávání ze zdroje—tuneru FM, AM (SV) nebo dalšího zařízení, připojeného ke zdírkám AUX.**

- Pokud je zdrojem přehrávač CD—viz část “Přímé nahrávání disku” na stránce 21.

- 4 Stiskněte tlačítko ONE TOUCH REC (nahrávání jedním dotekem).**

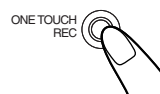

Na displeji se rozsvítí indikátor **REC** (nahrávání) a zahájí se nahrávání.



- Pokud ve chvíli, kdy stisknete tlačítko REC, není založena žádná kazeta
Na displeji se zobrazí nápis “NO REC”.
- Pokud je ve chvíli, kdy stisknete tlačítko REC, založena chráněná kazeta
Na displeji se zobrazí nápis “NO REC”.

Pro zastavení probíhajícího nahrávání stiskněte tlačítko ■.



Pro vyjmutí kazety stiskněte na přístroji tlačítko △.



Jak nahrávat na obě strany kazety—reverzní režim Reverse Mode

POUZE pomocí dálkového ovladače:

Stiskněte opakovaně tlačítko **REV.MODE** (reverzní režim), až se rozsvítí symbol ⇄ nebo ⇄.



- Pokud pro nahrávání použijete reverzní režim, rozsvítí se symbol ⇄, a začne se nahrávat nejprve v dopředném (▶) směru. V opačném případě se nahrávání po nahrání na jednu stranu kazety zastaví.

Přímé nahrávání disku—Disc Direct Recording

Celý obsah disku se nahraje na pásku v pořadí, v jakém jsou jednotlivé skladby na disku, nebo v souladu s pořadím, které jste nastavili v režimu přehrávání programu (Program Play).

POUZE na vlastním přístroji:

1 Založte do přístroje kazetu na kterou je možno nahrávat tak, aby její otevřená část s páskou směřovala dolů.

2 Založte do přístroje disk.

- Pokud není aktuální zdroj přehrávání nastaven na přehrávač CD, stiskněte před provedením následujícího kroku tlačítko ►/|| CD, a pak tlačítko ■.
 - Pokud nechcete, aby se mezi jednotlivými nahanými položkami vytvořily mezery (v délce přibližně 4 sekundy), stiskněte dvakrát tlačítko ►/|| CD. V opačném případě se bude mezi jednotlivé nahané položky automaticky vkládat nenahaná pauza.
- Budete-li chtít nahrávat na obě strany kazety, viz část “Jak nahrávat na obě strany kazety—reverzní režim Reverse Mode”.

3 Stiskněte tlačítko ONE TOUCH REC (nahrávání jedním dotekem).



Na displeji se rozsvítí indikátor **REC** (nahrávání) a zahájí se nahrávání.

Po nahrání disku se přehrávač CD a kazetový magnetofon automaticky zastaví.

Pro zastavení probíhajícího nahrávání stiskněte tlačítko ■.

Po uplynutí 4 sekund se páska zastaví.



Pro vyjmutí kazety stiskněte na přístroji tlačítko △.



Jak nahrávat na obě strany kazety—reverzní režim Reverse Mode

POUZE pomocí dálkového ovladače:

Stiskněte opakovaně tlačítko **REV.MODE** (reverzní režim), až se rozsvítí symbol nebo .



- Pokud pro přímé nahrávání disku (Disc Direct Recording) použijete reverzní režim, rozsvítí se symbol , a začne se nahrávat nejprve v dopředném (►) směru. Pokud při dopředném posunu pásky (►), skončí páska při nahrávání určité skladby z disku, bude tato poslední písnička opakovaně nahrána na začátku druhé strany kazety (◄). Pokud zahájíte nahrávání na druhé straně kazety (◄), zastaví se nahrávání po nahrání pouze této jedné (obrácené) strany kazety.



Pokud v průběhu přímého nahrávání na disk (Disc Direct Recording) nastavíte časovač spánku (Sleep Timer)

Nastavte dostatečnou dobu, umožňující dokončení přehrávání disku, protože v opačném případě se napájení přístroje vypne před dokončením nahrávání.

Nahrávání jedné skladby—One Track Recording

Tento způsob nahrávání je pohodlný, jestliže nahráváte skladby v průběhu přehrávání disku. Tak můžete nahrát na pásku pouze své oblíbené skladby.

POUZE na vlastním přístroji:

1 Založte do přístroje kazetu na kterou je možno nahrávat tak, aby její otevřená část s páskou směřovala dolů.

2 Zahajte přehrávání skladby na disku, kterou si hodláte nahrát.

3 Stiskněte tlačítko ONE TOUCH REC (nahrávání jedním dotekem).

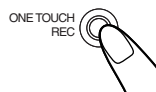

Přehrávač CD se vrátí na začátek této skladby a skladba se nahraje na pásku.

Po nahrání disku se přehrávač CD a kazetový magnetofon automaticky zastaví.

4 Zopakujte kroky 2 a 3, budete-li chtít nahrát další požadované skladby.

Pro zastavení probíhajícího nahrávání stiskněte tlačítko ■.

Po uplynutí 4 sekund se páska zastaví.



Pro vyjmutí kazety stiskněte na přístroji tlačítko △.



K dispozici jsou čtyři časovače—denní (Daily Timer), časovač pro nahrávání (Recording Timer), časovač Snooze (Snooze Timer) a časovač spánku (Sleep Timer).

Před používáním časovačů je třeba nastavit hodiny na přístroji (viz stránka 10).



Používání denního časovače (Daily Timer) a časovače pro nahrávání (Recording Timer)

Časovač můžete nastavovat ve chvíli, kdy je přístroj zapnutý nebo vypnutý.

Jak ve skutečnosti časovač pracuje

Jakmile nastane čas, přístroj se automaticky zapne (indikátor  [časovač] začne blikat těsně před dosažením nastaveného času, a pak pokračuje v blikání při provozu časovače). Pak, jakmile nastane doba pro vypnutí, vypne se přístroj automaticky do pohotovostního stavu (Standby).

Nastavení časovače zůstane v paměti přístroje, dokud jej nezměníte.

- Pokud na displeji svítí indikátor časovače  (časovač), pracuje časovač jako denní (Daily Timer). Jakmile je časovač nastaven, bude se aktivovat každý den, dokud není časovač vypnut.
- Pokud na displeji svítí indikátor časovače  (časovač) a indikátor nahrávání (REC), pracuje časovač jako časovač pro nahrávání.

Předtím, než začnete...

Pokud je jako zdroj pro přehrávání použit "TUNER", ujistěte se před vypnutím přístroje, že je zvolena požadovaná stanice.

- Pro provedení následujících kroků máte určitý časový limit. Pokud nastavování zrušíte předtím, než jej dokončíte, začněte znovu od kroku 1.

1 Stiskněte tlačítko **CLOCK/TIMER** (nebo **TIMER/SNOOZE** na přístroji).



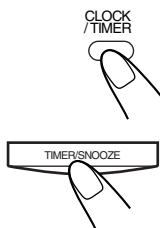

Na displeji se rozsvítí indikátory časovače  (časovač) a ON, společně s blikajícím časem zapnutí.

Přístroj se přepne do režimu nastavení času pro zapnutí.





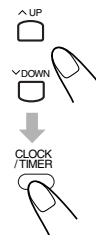

2 Nastavte čas, kdy chcete, aby se přístroj zapnul.

Pomocí dálkového ovladače:

- 1) Stiskněte tlačítko  UP nebo  DOWN pro nastavení hodiny, a pak stiskněte tlačítko CLOCK/TIMER.
- 2) Stiskněte tlačítko  UP nebo  DOWN pro nastavení minuty, a pak stiskněte tlačítko CLOCK/TIMER.



Na samotném přístroji:

- 1) Stiskněte tlačítko  nebo  pro nastavení hodin, a pak stiskněte tlačítko TIMER/SNOOZE.
- 2) Stiskněte tlačítko  nebo  pro nastavení minut, a pak stiskněte tlačítko TIMER/SNOOZE.

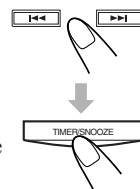





Indikátor vypnutí (OFF) zhasne, a přístroj se přepne do režimu pro nastavení času vypnutí.







3 Nastavte čas, kdy chcete, aby se přístroj vypnul do pohotovostního stavu (Standby).

Pomocí dálkového ovladače:

- 1) Stiskněte tlačítko  UP nebo  DOWN pro nastavení hodiny, a pak stiskněte tlačítko CLOCK/TIMER.
- 2) Stiskněte tlačítko  UP nebo  DOWN pro nastavení minuty, a pak stiskněte tlačítko CLOCK/TIMER.

Na samotném přístroji:

- 1) Stiskněte tlačítko  nebo  pro nastavení hodin, a pak stiskněte tlačítko TIMER/SNOOZE.
- 2) Stiskněte tlačítko  nebo  pro nastavení minut, a pak stiskněte tlačítko TIMER/SNOOZE.

Přístroj se přepne do režimu pro volbu časovače.

4 Zvolte časovač (denní—Daily Timer nebo pro nahrávání—Recording Timer) společně se zdrojem, který se má přehrávat.

Pomocí dálkového ovladače:

Stiskněte tlačítko **^ UP** nebo **∨ DOWN** pro volbu časovače, a pak stiskněte tlačítko **CLOCK/TIMER**.

Na samotném přístroji:

Stiskněte tlačítko **▶▶** nebo **◀◀** pro volbu časovače, a pak stiskněte tlačítko **TIMER/SNOOZE**.

- Po každém stisknutí tlačítka **^ UP (▶▶)** nebo **∨ DOWN (◀◀)** se bude režim časovače a zdroj měnit následovně:



TUNER : naladění na stanici, kterou jste poslouchali naposledy. (Daily Timer—denní časovač)

REC TUNER : nahrávání stanice, kterou jste poslouchali naposledy. (Recording Timer—časovač pro nahrávání)

- Založte do přístroje kazetu, na kterou je možno nahrávat.

CD : přehrávání disku. (Daily Timer—denní časovač)

- Vložte do přístroje disk.

TAPE : přehrávání kazety. (Daily Timer—denní časovač)

- Ujistěte se, zda je v kazetovém magnetofonu vložena kazeta.
- Ujistěte se, zda je nastaven správný směr posuvu pásku.

Přístroj se přepne do režimu nastavení úrovně hlasitosti.

5 Nastavte úroveň hlasitosti.

Pomocí dálkového ovladače:

Stiskněte tlačítko **^ UP** nebo **∨ DOWN** pro nastavení úrovně hlasitosti, a pak stiskněte tlačítko **CLOCK/TIMER**.

Na samotném přístroji:

Stiskněte tlačítko **▶▶** nebo **◀◀** pro nastavení úrovně hlasitosti, a pak stiskněte tlačítko **TIMER/SNOOZE**.

- Můžete nastavit úroveň hlasitosti ("VOLUME --" a "VOLUME 0" až "VOLUME 40"). Jestliže zvolíte "VOLUME --", bude hlasitost nastavena na úroveň před posledním vypnutím.
- Pro vypnutí hlasitosti ve chvíli, kdy pracuje časovač pro nahrávání Recording Timer (**REC TUNER**), nastavte úroveň hlasitosti "VOLUME 0".

Přístroj se přepne do režimu nastavení hodin.

6 Pokud je třeba, nastavte hodiny.

- Viz část "Nastavení hodin" na stránce 10.

7 Stiskněte tlačítko **STANDBY/ON** (nebo tlačítko **⏻/⏻** na přístroji) pro vypnutí přístroje do pohotovostního stavu (Standby), pokud jste časovač nastavovali ve chvíli, kdy byl přístroj zapnutý.

- Jakmile časovač zapne přístroj, začne blikat indikátor časovače **⏻** (timer). (Pokud byl v kroku 4 zvolen časovač pro nahrávání, začne rovněž blikat indikátor REC.)

Pro dočasnou deaktivaci časovače stiskněte a podržte tlačítko **CLOCK/TIMER** (nebo tlačítko **TIMER/SNOOZE** na přístroji), až na displeji zhasne indikátor časovače **⏻** (časovač).

Pro aktivaci nebo změnu časovače (s předchozím nastavením) proveďte kroky 1 až 7, uvedené na stránkách 22 a 23.

- Budete-li chtít změnit nastavení časovače po použití denního časovače (Daily Timer), musíte nejprve časovač deaktivovat.



- Pokud doba pro zapnutí časovače nastane ve chvíli, kdy je přístroj zapnutý** Časovač nebude pracovat.
- Jestliže odpojíte síťovou napájecí šňůru, nebo dojde-li k výpadku napájení ze sítě** Časovač bude zrušen. Budete muset opětovně nastavit hodiny a pak také časovač.

Používání časovače Snooze (Snooze Timer)

Časovač Snooze (Snooze Timer) vypne přístroj do pohotovostního stavu (Standby) pouze na 5 minut, zatímco pracuje denní časovač (Daily Timer).

- Časovač Snooze (Snooze Timer) můžete nastavit pouze tehdy, jestliže právě pracuje denní časovač (Daily Timer).

Stiskněte tlačítko TIMER/SNOOZE na přístroji (nebo tlačítko CLOCK/TIMER na dálkovém ovladači) ve chvíli, kdy pracuje denní časovač (Daily Timer).

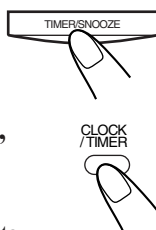

Přístroj se vypne do pohotovostního stavu (Standby), a na displeji se rozsvítí indikátor **SNOOZE**. Po uplynutí 5 minut se přístroj automaticky zapne.



- **Pokud přístroj zapnete ve chvíli, kdy pracuje časovač Snooze (Snooze Timer)**
Časovač Snooze (Snooze Timer) a denní časovač (Daily Timer) bude zrušen.
- **Pokud nastavíte časovač Snooze (Snooze Timer) ve chvíli, kdy zbývá do vypnutí denním časovačem méně než 5 minut**
Přístroj se nezapne ani po uplynutí 5 minut.
- **Jestliže odpojíte síťovou napájecí šňůru, nebo dojde-li k výpadku napájení ze sítě**
Časovač bude zrušen. Budete muset opětovně nastavit hodiny a pak také časovač.

Používání časovače Sleep (Sleep Timer)

Při použití časovače spánku (Sleep Timer) můžete při poslechu hudby usínat. Časovač spánku (Sleep Timer) můžete nastavovat ve chvíli, kdy je přístroj zapnutý.

Jak časovač spánku (Sleep Timer) pracuje

Přístroj se automaticky vypne, jakmile uplyne specifikovaná doba.

POUZE pomocí dálkového ovladače:

1 Stiskněte tlačítko SLEEP.

Na displeji se zobrazí doba do vypnutí přístroje společně s indikátorem **SLEEP**.

- Po každém stisknutí tohoto tlačítka se délka této doby změní následovně:

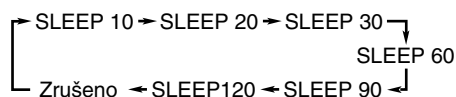

2 Po specifikování délky doby počkejte asi 5 sekund.

Pro kontrolu zbývajících doby do okamžiku vypnutí stiskněte jednou tlačítko SLEEP, aby se na přibližně 5 sekund zobrazila zbývajících doba do vypnutí přístroje.

Pro změnu doby do vypnutí přístroje stiskněte opakovaně tlačítko SLEEP, až se na displeji zobrazí požadovaná doba.

Pro zrušení nastavení stiskněte opakovaně tlačítko SLEEP, až zhasne indikátor **SLEEP**.

- Časovač spánku (Sleep Timer) se rovněž zruší při vypnutí přístroje.



- **Pokud nastavíte časovač spánku (Sleep Timer) až poté, kdy denní časovač (Daily Timer) zahájil přehrávání zvoleného zdroje**
Denní časovač (Daily Timer) je zrušen. Jakmile nastane doba pro vypnutí časovačem spánku (Sleep Timer), přístroj se vypne.
- **Pokud nastavíte časovač spánku (Sleep Timer) až poté, kdy časovač nahrávání (Recording Timer) zahájil nahrávání**
Časovač nahrávání (Recording Timer) je zrušen, avšak nahrávání pokračuje, dokud časovač spánku (Sleep Timer) nevypne napájení přístroje.

Údržba

Nejlepšího výkonu přístroje docílíte, jestliže budete udržovat své disky, kazety a mechanismus přístroje čistý.

Čištění přístroje

• Nečistoty na samotném přístroji

Nečistoty setřete měkkým hadříkem. Pokud je skříňka přístroje velmi znečištěna, očistěte ji vyždímaným hadříkem, navlhčeným ve slabém roztoku neutrálního čisticího prostředku, a pak povrch setřete suchým hadříkem.

• Protože může dojít ke zhoršení kvality přístroje, k jeho poškození nebo setřetí potisku skříňky, buďte opatrní při následujících činnostech.

- NESTÍREJTE skříňku přístroje drsným hadříkem.
- Při čištění NETLAČTE SILOU na skříňku přístroje.
- NESTÍREJTE skříňku přístroje ředidlem nebo benzínem.
- Na skříňku přístroje NEAPLIKUJTE žádné těkavé látky, jako jsou například prostředky proti hmyzu.
- NEDOVOLTE, aby pryžové nebo plastové předměty zůstávaly v dlouhodobém kontaktu se skříňkou přístroje.

Zacházení s disky

- Při vyjímání disku z ochranného obalu držte disk za okraj, přičemž podržte lehce stisknutý středový otvor.
- Nedotýkejte se lesklého povrchu disku ani disk neohýbejte.
- Po použití vložte disk do ochranného obalu, aby se předešlo jeho zkroucení.



- Při vkládání disku do ochranného obalu buďte opatrní, abyste nepoškrábali jeho povrch.
- Zabraňte vystavení disku přímému slunečnímu záření, extrémním teplotám a vlhkosti.

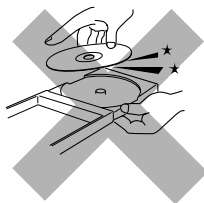

Čištění disku

Povrch disku stírejte měkkým hadříkem přímo od středu směrem k okraji disku.



Při čištění disků nikdy **NEPOUŽÍVEJTE** žádné rozpouštědlo, jako je čistič na klasické desky, spreje, ředidlo na barvy nebo benzín.

Zacházení s kazetami

- Pokud je páska v kazetě uvolněná, vyrovnejte tuto smyčku zasunutím tužky do jednoho z otvorů cívek a otáčením.
- Pokud je páska uvolněná, může dojít k jejímu roztažení do délky, roztržení nebo zachycení do mechanismu kazety.
- Dávejte pozor, abyste se nedotkli povrchu pásky.
- Nenechávejte kazety na následujících místech:
 - Na prашných místech
 - Na přímém slunci nebo v horku
 - Ve vlhkých oblastech
 - Na televizoru nebo reproduktorové soustavě
 - V blízkosti magnetu

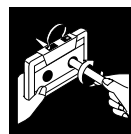

Pro udržení nejlepší kvality nahrávek a kvalitního zvuku při přehrávání

Pokud dojde ke znečištění hlav, hřídek a tónových kladek kazetového magnetofonu, může se to začít projevovat následovně:

- Zhoršením kvality zvuku
- Přerušovaným zvukem
- Postupným ztlumováním
- Neúplným smazáním
- Potížemi při nahrávání

Pro čištění hlav, hřídek a tónových kladek

Používejte vatové tyčinky, navlhčené v alkoholu (lihu).

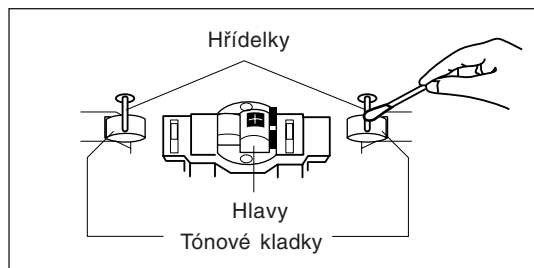

Jak odmagnetovat hlavy

Vypněte přístroj a použijte demagnetizér na hlavy (dostupný v obchodech s elektronikou a audiotechnikou).

Odstraňování problémů

Pokud budete mít se svým přístrojem problémy, projděte si předtím, než zavoláte servis, následující seznam možných řešení.

Pokud nebudete moci problém vyřešit na základě uvedených rad, nebo pokud je přístroj fyzicky poškozen, zavolejte kvalifikovanou osobu, jako je například váš prodejce, a požádejte o servis.

Příznak	Příčina	Činnost
Není slyšet žádný zvuk.	<ul style="list-style-type: none">• Zapojení jsou nesprávná nebo uvolněná.• K přístroji jsou připojena sluchátka.	<ul style="list-style-type: none">• Zkontrolujte veškerá zapojení a proveďte opravy. (Viz stránky 6 až 9.)• Odpojte sluchátka.
Ztížený poslech rozhlasového vysílání v důsledku šumu.	<ul style="list-style-type: none">• Jsou odpojeny antény.• Rámová anténa pro příjem v pásmu AM je příliš blízko přístroje.• Anténa pro příjem v pásmu FM není správně vysunuta a umístěna.	<ul style="list-style-type: none">• Zapojte opětovně antény správně a bezpečně.• Změňte polohu a nasměrování antény pro příjem v pásmu AM.• Vysuňte anténu pro příjem v pásmu FM do nejlepší polohy.
Disk se nepřehrává.	Disk je založen obráceně ("vzhůru nohama").	Založte disk tak, aby strana s potiskem směřovala nahoru.
Zvuk z disku je přerušovaný.	Disk je buď znečištěný nebo poškozený.	Vyčistěte nebo vyměňte disk. (Viz stránka 25.)
Není možno otevřít držák kazety.	Ve chvíli, kdy byla páska v pohybu, došlo k odpojení síťové šňůry.	Zapojte síťovou napájecí šňůru, a pak zapněte přístroj.
Není možno nahrávat.	Byly odstraněny malé plošky na hřbetu kazety.	Přeplepte otvory, vzniklé vylomením plošek, lepicí páskou (izolepou).
Ovládání nepracuje.	Mohlo dojít k chybné funkci vestavěného mikroprocesoru v důsledku vnějšího elektrického rušení.	Odpojte síťovou napájecí šňůru, a pak ji opět zapojte.
Přístroj není možno ovládat pomocí dálkového ovladače.	<ul style="list-style-type: none">• Prostor mezi dálkovým ovladačem a senzorem na přístroji je zablokovan nějakou překážkou.• Baterie v dálkovém ovladači jsou vybité.	<ul style="list-style-type: none">• Odstraňte překážku.• Vyměňte baterie za nové.

Doplňující informace

Popis kódů PTY:

NEWS:	Zprávy.
AFFAIRS:	Námětový program, který se rozšiřuje nebo zvětšuje podle debaty o zprávách nebo analýzách.
INFO:	Program, jehož smyslem je poskytovat rady v co největší šířce záběru.
SPORT:	Program, jehož smyslem je poskytovat rady v co největší šířce záběru.
EDUCATE:	Naučné programy.
DRAMA:	Veškeré rozhlasové hry a seriály.
CULTURE:	Programy, které se zaměřují na veškeré aspekty národní nebo regionální kultury, včetně jazyka, divadla a podobně.
SCIENCE:	Programy o přírodních vědách a technologiích.
VARIED:	Používá se zejména pro programy s mluveným slovem, jako jsou například kvízy, panelové hry a osobní interview.
POP M:	Komerční hudba současného populárního zaměření.
ROCK M:	Rocková hudba.
EASY M:	Aktuální současná hudba, kterou je možno považovat za "snadno poslouchatelnou".
LIGHT M:	Instrumentální hudba, a vokální nebo sborová díla.
CLASSICS:	Představení nejvýznamnějších orchestrálních děl, symfonie, komorní hudba a podobně.
OTHER M:	Hudba, kterou není možno zařadit do žádné jiné kategorie.
WEATHER:	Zprávy o počasí a předpovědi.
FINANCE:	Obchodní a burzovní zprávy, podnikání a podobně.
CHILDREN:	Programy zaměřené na mladé dětské obecenstvo.
SOCIAL:	Programy, týkající se sociologie, historie, zeměpisu, psychologie a společnosti.
RELIGION:	Náboženské programy.
PHONE IN:	Posluchači, vyjadřující své názory buď telefonicky, nebo prostřednictvím veřejného fóra.
TRAVEL:	Informace o cestování.
LEISURE:	Programy o rekreačních aktivitách.
JAZZ:	Jazzová hudba.
COUNTRY:	Písničky, které vycházejí, nebo které navazují na hudební tradice severoamerických států.

NATION M:	Současná lidová hudba národa nebo regionu v jazyce příslušné země.
OLDIES:	Hudba z období takzvaného "zlatého věku" populární hudby.
FOLK M:	Hudba, která má své kořeny v hudební kultuře určitého národa.
DOCUMENT:	Program, který se zabývá faktografickými předměty, prezentovanými v investigativním duchu.
TEST:	Vysílání pro testování nouzového vysílacího zařízení nebo přijímače.
ALARM:	Nouzové hlášení.

Klasifikace kódů PTY pro některé stanice v pásmu FM se může různit od seznamu, uvedeného na této stránce.

Funkce Alarm

Pokud je při poslechu rozhlasu ze stanice přijat signál "ALARM" (Emergency), přepne se přístroj automaticky na příjem stanice, vysílající signál "ALARM", kromě situace, kdy posloucháte stanici, která není RDS stanicí—to se týká všech stanic v pásmu AM (SV) a některých stanic v pásmu FM.

Funkce Test

Signál "TEST" se používá pro testování signálu "ALARM".

Z tohoto důvodu bude přístroj pracovat stejným způsobem, jako je tomu u signálu "ALARM". Pokud je při poslechu rozhlasu ze stanice přijat signál "TEST", přepne se přístroj automaticky na příjem stanice, vysílající signál "TEST", kromě situace, kdy posloucháte stanici, která není RDS stanicí—to znamená všechny stanice v pásmu AM (SV) a některé stanice v pásmu FM.

Technické údaje

Zesilovač

Výstupní výkon:
20 W (10 W + 10 W) při 4 Ω
(zkreslení 10% THD)
Vstupní citlivost audio/Impedance (při 1 kHz)
AUX: 500 mV/48,75 kΩ
Reproduktorové soustavy/Impedance:
4 Ω

Tuner

Rozsah ladění v pásmu FM:
87,50 MHz – 108,00 MHz
Rozsah ladění v pásmu AM:
MW: 522 kHz – 1 629 kHz

Přehrávač kompaktních disků CD

Dynamický rozsah: 85 dB
Odstup signál/šum: 90 dB
Kolísání otáček: Neměřitelné

Kazetový magnetofon

Kmitočtový rozsah:
Pásek Normal (Typ I): 50 Hz – 15 000 Hz
Kolísání otáček: 0,15% (WRMS)

Reproduktor

Reproduktorové jednotky:
Širokopásmový: 8,0 cm, kónický, 1x
Impedance: 4 Ω
Rozměry (přibližné):
135 mm x 203 mm x 190 mm (Š/V/H)
Hmotnost (přibližná): 1,7 kg každá soustava

Dodávané příslušenství

Viz stránka 6.

Všeobecné

Požadavky na napájení:
Vstup střídavého napětí AC IN:
230 V \sim , 50 Hz
Vstup stejnosměrného napětí
DC IN: 12 V, 4 A
Příkon (odběr): 35 W (při provozu)
3,0 W (v pohotovostním stavu
Standby)
Rozměry (přibližné):
412 mm x 208 mm x 275 mm (Š/V/H)
Hmotnost (přibližná): 6,5 kg

Design a technické údaje mohou být předmětem změny bez upozornění.



Free Manuals Download Website

<http://myh66.com>

<http://usermanuals.us>

<http://www.somanuals.com>

<http://www.4manuals.cc>

<http://www.manual-lib.com>

<http://www.404manual.com>

<http://www.luxmanual.com>

<http://aubethermostatmanual.com>

Golf course search by state

<http://golfingnear.com>

Email search by domain

<http://emailbydomain.com>

Auto manuals search

<http://auto.somanuals.com>

TV manuals search

<http://tv.somanuals.com>