

JVC



MICRO COMPONENT SYSTEM

MIKROSOUČÁSTKOVÝ SYSTÉM
SYSTEM MUZYCZNY MIKRO
MIKROKOMPONENTS RENDSZER
СИСТЕМА МИКРОКОМПОНЕНТОВ

UX-M5R — Consists of CA-UXM5R and SP-UXM5.

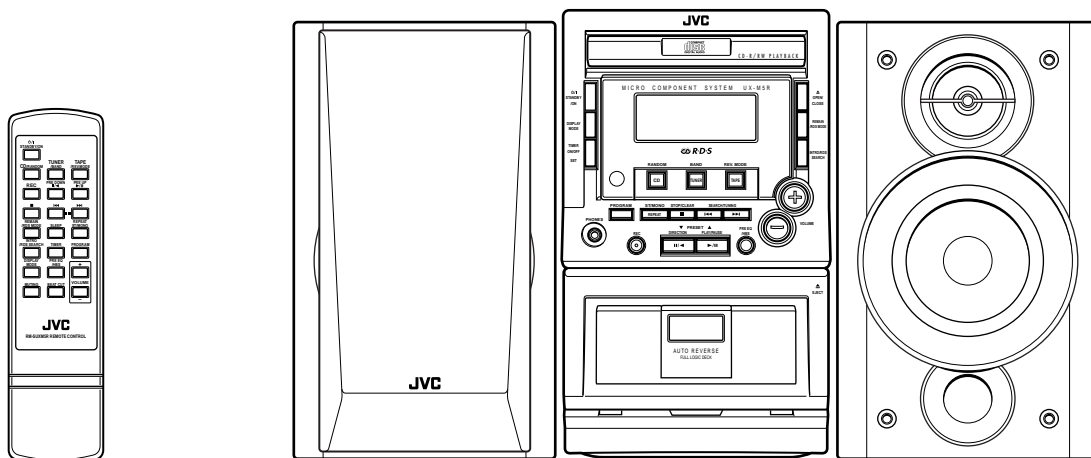

COMPACT
disc
DIGITAL AUDIO

R·D·S



INSTRUCTIONS

*PŘIRUČKA K OBSLUZE
INSTRUKCJA OBSŁUGI
HASZNÁLATI UTASÍTÁS
ИНСТРУКЦИЯ ПО
ЭКСПЛУАТАЦИИ*

For Customer Use:

Enter below the Model No. and Serial No. which are located either on the rear, bottom or side of the cabinet. Retain this information for future reference.

Model No. _____

Serial No. _____

LVT0862-004A
[EV]

Varování, upozornění a jiné Ostrzeżenia, uwagi i inne Figyelmeztetések, biztonsági óvintézkedések és egyéb tudnivalók Предупреждения, меры предосторожности и другое

Upozornění — STANDBY/ON /I spínač!

Abyste přístroj úplně odpojili ze sítě, vytáhněte hlavní zástrčku. Přepínač STANDBY/ON  /I v jakékoliv poloze neodpojí přístroj ze sítě. Přepínač může být kontrolován dálkově.

Uwaga — przełącznik STANDBY/ON /I!

Aby całkowicie odciąć dopływ energii, odłącz przewód zasilania. Przełącznik STANDBY/ON  /I w żadnej pozycji nie odłącza urządzenia od sieci. Możesz włączać i wyłączać zasilanie pilotem.

Óvintézkedés a STANDBY/ON /I kapcsoló!

A teljes áramtalanítás érdekében húzza ki a hálózati kábelt a konnektorból. A STANDBY/ON  /I kapcsolóval nem lehet áramtalanítani a készüléket. A készülék be és kikapcsolása a távvezérlővel irányítható.

Внимание — Кнопка STANDBY/ON /I!

Отсоедините сетевую вилку для полного отключения питания. Кнопка STANDBY/ON  /I в любой позиции не отключает сеть питания. Питанием можно управлять дистанционно.

UPOZORNĚNÍ

Aby se zabránilo poranění elektrickým proudem, požáru atd.:

1. Nesnímejte šrouby, kryty nebo skříňku.
2. Nevystavujte toto zařízení dešti nebo vlhkosti.

OSTRZEŻENIE

Aby zmniejszyć niebezpieczeństwo porażenia prądem elektrycznym, pożaru, itp.:

1. Nie zdejmuj wkrętów, osłon ani obudowy.
2. Nie narażaj niniejszego urządzenia na działanie deszczu lub wilgoci.

ÓVINTÉZKEDÉS

A tűz és az áramütés stb. veszélyének csökkentése érdekében:

1. Ne távolítsa el a készülék csavarjait, külső burkolatát vagy a készülékdobozt.
2. Ne tegye ki a készüléket eső vagy nedvesség hatásának.

ПРЕДОСТЕРЕЖЕНИЕ

Во избежание возникновения пожара, опасности поражения электрическим током и т.д.:

1. Не отвинчивайте винты, не снимайте панели и корпус аппарата.
2. Не допускайте попадания на данный аппарат дождя или другой жидкости.

UPOZORNĚNÍ

- Nezakrývejte větrcí otvory. Jestliže budou ventilační otvory zakryty novinami nebo látkou, může docházet k přehřívání zařízení.
- V žádném případě nepokládejte na zařízení zapálené svíčky atd.
- Při likvidaci baterií se řiďte místními ekologickými pokyny.
- Chraňte přístroj před deštěm, vlností, pokapáním nebo postříkáním. Nedávejte na něj žádné předměty s kapalinami, např. vázy.

OSTRZEŻENIE

- Nie przekrywać otwory wentylacyjne. (Jeżeli doszłoby do przekrycia otworów wentylacyjnych gazetami, tkanią itd., ciepło nie mogłoby unikać).
- Nie pokładać na przyrząd żadnych źródeł z otwartym ogniem, jako rozświecone świece.
- Przy wymianie baterii należy brać do uwagi problemy związane z ochroną środowiska naturalnego, a dlatego muszą być ściśle dotrzymane przepisy miejscowe albo ustawy dotyczące likwidacji wyładowanych baterii.
- Nie narażać urządzenia na kontakt z deszczem, wilgocią, kapiącą, lub rozlaną wodą i nie umieszczać na jego obudowie żadnych przedmiotów wypełnionych płynami np. wazonów.

ÓVINTÉZKEDÉS

- Ne torlaszolja el a szellőzőnyílásokat (Ha a szellőzőnyílások, lyukak ujsággal, ruhadarabbal, stb., el vannak torlaszolva, a hő képtelen lesz kijutni a készülékből).
- Ne helyezzen a készülék tetejére semmilyen nyílt lángforrást, például égő gyertyákat.
- Az elemek kiselejtezésekor tartsa be a környezetvédelmi előírásokat.
- An készüléket óvja az esőtől és egyéb nedves csepegéstől, loccsanástól, és ne helyezzen rá folyadékot tartalmazó tárgyakat, például vázát.

ВНИМАНИЕ

- Во избежание перегрева аппарата не загорайте вентиляционные отверстия (при блокировке вентиляционных отверстий тепло из аппарата не выходит, и он перегревается).
- Не ставьте на аппарат источники освещения с открытым огнем, например, зажженные свечи.
- При замене батарей нужно учитывать охрану окружающей среды и по данной причине следует строго соблюдать локальные предписания или законы распоряжения разряженными батареями.
- Берегите этот аппарат от дождя, повышенной влажности, водяных брызг и пр., а также не помещайте на этот аппарат сосуды с водой или иными жидкостями.

В соответствии с Законом Российской Федерации “О защите прав потребителей” срок службы (годности) данного товара, “по истечении которого он может представлять опасность для жизни, здоровья потребителя, причинить вред его имуществу или окружающей среде” составляет семь (7) лет со дня производства. Этот срок является временем, в течение которого потребитель данного товара может безопасно им пользоваться при условии соблюдения инструкции по эксплуатации данного товара, проводя необходимое обслуживание, включающее замену расходных материалов и/или соответствующее ремонтное обеспечение в специализированном сервисном центре JVC.

Дополнительные косметические материалы к данному товару, поставляемые вместе с ним, могут храниться в течение двух (2) лет со дня его производства.

Срок службы (годности), кроме срока хранения дополнительных косметических материалов, упомянутых в предыдущих двух пунктах, не затрагивает никаких других прав потребителя, в частности, гарантийного свидетельства JVC, которое он может получить в соответствии с законом о правах потребителя или других законов, связанных с ним.

Upozornění: Správná ventilace

Z důvodu vyvarovat se poranění elektrickým proudem a požáru a zabránit poškození umístěte aparát následujícím způsobem:

- 1 Zepředu:
Žádná překážka a volný prostor.
- 2 Ze stran/ Nahore/ Vzadu:
Žádné překážky by neměly být umístěny ve vzdálenostech uvedených níže.
- 3 Spodek:
Umístěte na rovném povrchu. Umístěním podstavce vysokého 10 cm a více podpoříte odpovídající přívod vzduchu pro ventilaci.

Ostrożnie: Właściwa wentylacja

Aby zapobiec niebezpieczeństwu porażenia prądem elektrycznym, pożaru oraz aby zapobiec uszkodzeniom, ustaw niniejsze urządzenie jak pokazano niżej:

- 1 Przód:
Nie zastawiać otwartej przestrzeni.
- 2 Boki/ Wierzch/ Tył:
Nie zastawiać obszarów o wymiarach wskazanych na diagramie niżej.
- 3 Spód:
Umieścić na równej powierzchni. Zapewnić wystarczający przepływ powietrza umieszczając na podstawie o wysokości co najmniej 10 cm.

Óvintézkedés: Megfelelő szellőzés

Az áramütés és a tűz veszélyének, valamint a készülék károsodásának elkerülése végett az alábbiak figyelembevételével helyezze el a készüléket:

- 1 Elöl:
Akadálymentes, nyitott elhelyezés
- 2 Oldalt/ Felül/ Hátral:
Az alábbi ábrának megfelelően biztosítson szabad, akadálymentes területet minden oldalon.
- 3 Alul:
Vízszintes felületen helyezze el a készüléket. A legjobb szellőzés biztosítása érdekében tegye minimum 10 cm-es magasságú állványra a berendezést.

Предостережение: Надлежащая вентиляция

Во избежание риска поражения электрическим током или пожара и для предохранения от повреждения размещайте установку следующим образом:

- 1 Передняя сторона:
Нет препятствий на открытом пространстве.
- 2 Боковые стороны / верх / задняя сторона:
Никаких препятствий не должно быть в местах, обозначенных размерами ниже.
- 3 Нижняя сторона:
Разместив аппарат на ровной поверхности. Обеспечьте возможность воздушной вентиляции, разместив аппарат на подставке высотой 10 см или более.

Pohled zepředu
Widok z przodu
Előlnézet
Вид спереди

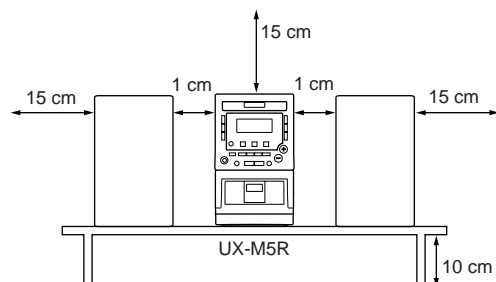

Pohled ze strany
Widok z boku
Oldalnézet
Вид сбоку

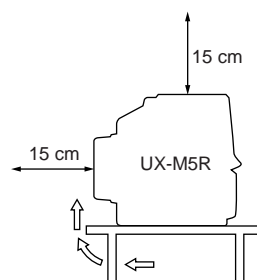

Důležité pro laserové výrobky

Ważne dla wyrobów wykorzystujących laser

Fontos tudnivaló a lézerberendezésekkel kapcsolatban

ВАЖНАЯ ИНФОРМАЦИЯ ДЛЯ ЛАЗЕРНЫХ ИЗДЕЛИЙ

Označení štítky

Reproducje tabliczek

A címkék másolata

Изображение на этикетке

- ① Tabliczka klasyfikacyjna umieszczona na powierzchni spodniej
- ① Besoroláscímke, a külső felületen elhelyezve
- ① Klasifikační štítek, umístěný na vnějším povrchu
- ① ЭТИКЕТКА КЛАССИФИКАЦИИ, РАЗМЕЩЕННАЯ НА ВНЕШНЕЙ ПОВЕРХНОСТИ
- ② Tabliczka ostrzegawcza umieszczona wewnątrz urządzenia
- ② Figyelmeztető címke, a készülék belsejében elhelyezve
- ② Štítek varování, umístěný uvnitř přístroje
- ② ПРЕДУПРЕЖДАЮЩАЯ ЭТИКЕТКА, РАЗМЕЩЕННАЯ НА ВНЕШНЕЙ СТОРОНЕ АППАРАТА

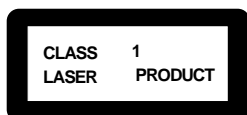

DANGER-Invisible laser radiation when open and interlock defeated. AVOID DIRECT EXPOSURE TO BEAM.	VARO! Avattaessa ja suojauslaitteiden ohitettaessa olet alttiina näkömäärän lasersäteilylle. Älä katso säteeseen.
VORSICHT-Unsichtbare Laserstrahlung, wenn Abdeckung geöffnet und Sicherheitsverriegelung überbrückt. Nicht dem Strahl aussetzen.	WARNING! Osymilig laserstrålning när denna del är öppnad och spärren är urkopplad. Beträkta ej strålen.
ADVARSEL-USYNLIG LÅSERSTRÅLING VED ÅBNING. NÅR SIKKERHEDSAF-BRYDERE ER UDE AF FUNKTION. UNDGÅ UDSÆTTELSE FOR STRÅLING.	ADVERSEL! Usynlig laserstrålning når deksel åpnes og sikkerhedsås brytes. Unngå eksponering for strålen. A pleine puissance, l'écoute prolongée du baladeur peut endommager l'oreille de l'utilisateur.

1. TŘÍDA 1 LASEROVÉ VÝROBKY
2. **NEBEZPEČÍ:** Neviditelné laserové záření v případě otevření a selhání nebo překonání zámků. Vyvarujte se přímé expozici záření.
3. **UPOZORNĚNÍ:** Neotvírejte vrchní kryt. Přístroj neobsahuje žádné součástky, které by mohl opravit sám uživatel, veškeré opravy přenechte kvalifikovaným odborníkům.

1. PRODUKT LASEROWY KLASY 1
2. **NIEBEZPIECZEŃSTWO:** Niewidzialne promieniowanie lasera gdy otworzysz urządzenie lub zawiodą lub zostaną przełamane wewnętrzne blokady. Unikaj bezpośredniej ekspozycji na wiązkę promieni lasera.
3. **OSTROŻNIE:** Nie otwieraj górnej części obudowy. Wewnątrz urządzenia nie ma części, które mógłbyś naprawić samodzielnie; naprawy powierzaj tylko wykwalifikowanemu personelowi serwisu.

1. AZ 1. osztályba sorolt lézerberendezés
2. **VESZÉLYFORRÁS:** Nyitott készülék és nem megfelelő vagy sérült biztonsági kapcsolás esetén láthatatlan lézersugárzás veszélye áll fenn. Ne tegye ki magát a sugárnyalábbal való közvetlen érintkezés veszélyének.
3. **ÓVINTÉZKEDÉS:** Ne nyissa ki a berendezés felső borítását. A készülék nem tartalmaz a felhasználó által javítható alkatrészeket; minden javítást bízjon képzett szakemberre.

1. ЛАЗЕРНОЕ ИЗДЕЛИЕ КЛАССА 1
2. **ПРЕДОСТЕРЕЖЕНИЕ:** При открывании и неисправной блокировке может произойти облучение невидимой лазерной радиацией. Избегайте прямого воздействия лучей.
3. **ПРЕДОСТЕРЕЖЕНИЕ:** Не открывайте верхнюю крышку. Внутри аппарата нет частей для самообслуживания; предоставьте все обслуживание квалифицированному персоналу.

Úvod

Děkujeme vám za zakoupení výrobku JVC.

Než začnete přístroj používat, pečlivě si přečtěte tuto příručku, aby byl zajištěn co nejvyšší výkon. Příručku poté uschovejte pro budoucí potřebu.

Informace o této příručce

Uspořádání příručky:

- **Příručka vysvětluje především ovládání tlačítek a ovládacích prvků na přístroji. K ovládání lze používat také tlačítka na dálkovém ovladači, které mají stejné nebo podobné názvy (nebo označení) jako tlačítka na přístroji. Jestliže je funkce na použitém dálkovém ovladači odlišná od funkce přístroje, je v příručce uvedeno vysvětlení.**
- Základní pokyny pro běžné užívání, které jsou společné pro více funkcí, jsou uvedeny na jednom místě a nejsou opakovány u každého postupu. Neopakují se například pokyny týkající se zapínání/vypínání přístroje, nastavování hlasitosti, změny zvukových efektů a dalších, které jsou popsány v části "Základní funkce" na stranách 8 a 9.
- V této příručce jsou použity následující značky:



Důrazné upozornění na nebezpečí poškození nebo požáru, resp. zásahu elektrickým proudem. Upozorňuje rovněž na způsob používání, kterým nelze dosáhnout nejlepšího možného výkonu přístroje.



Poskytuje pokyny a rady, kterými by se uživatel měl řídit.

Pokyny

Instalace přístroje

- Přístroj umístěte na rovném, suchém, nepřiliš chladném ani horkém místě (s teplotami v rozmezí od 5 do 35°C).
- Přístroj umístěte na dostatečně větrané místo, aby nedošlo k vnitřnímu přehřátí.
- Mezi přístrojem a televizorem ponechte dostatečnou vzdálenost.
- Umístěte reproduktory mimo televizor, aby nedošlo k rušení.



NEUMÍSTUJTE přístroj v blízkosti zdrojů tepla nebo na místo vystavené přímému slunečnímu záření, nadměrné prašnosti nebo otřesům.

Zdroje napájení

- Při odpojování přístroje ze zásuvky netahejte nikdy za šňůru, vždy táhněte za zástrčku.



NEBERTE šňůru do mokrých rukou.

Srážení vlhkosti

Ke srážení vlhkosti na čočkách uvnitř přístroje může dojít v těchto případech:

- jestliže se v místnosti začne topit
- ve vlhké místnosti
- jestliže je přístroj přemístěn z chladného prostředí přímo do teplého

V tomto případě přístroj pravděpodobně nebude správně fungovat. Nechte vlhkost ze zapnutého přístroje několik hodin odpařit. Potom vytáhněte šňůru ze zásuvky a znovu zapojte.

Další pokyny

- Pokud do přístroje vnikne kovový předmět nebo kapalina, vytáhněte napájecí šňůru ze zásuvky. Před jakýmkoliv dalším používáním se obraťte na prodejce.
- Pokud nebudete přístroj delší dobu používat, vytáhněte napájecí šňůru ze zásuvky.



NEPROVÁDŮJTE demontáž přístroje - v přístroji nejsou žádné součásti, do kterých by uživatel mohl sám zasahovat.

Jestliže nastanou potíže, odpojte napájecí šňůru a obraťte se na prodejce.

Umístění tlačítek a ovládacích prvků	3
Přední panel	4
Dálkový ovladač	5
Začínáme	6
Vybalování přístroje	6
Vložení baterií do dálkového ovladače	6
Zapojení	6
Základní funkce	8
Zapnutí a vypnutí přístroje	8
Nastavení hodin	8
Nastavení hlasitosti	8
Ovládání digitálního zvuku	9
Poslech rozhlasového vysílání v pásmech	
FM a MW	10
Ladění stanice	10
Předvolba stanic	10
Naladění předvolené stanice	10
Příjem rozhlasových stanic s RDS	
v pásmu FM	11
Změna informací systému RDS	11
Vyhledávání programů pomocí kódů PTY (PTY Search)	11
Přehrávání disků CD	12
Vložení disku	12
Základní funkce CD	12
Programované přehrávání	12
Náhodné přehrávání	13
Opakované přehrávání	13
Přehrávání začátků skladeb	13
Zobrazení zbývajících času během přehrávání	13
Přehrávání magnetofonových pásků	14
Vkládání magnetofonové kazety	14
Přehrávání magnetofonové kazety	14
Automatický posun dozadu	14
Převíjení a rychlý posun dopředu	14
Nahrávání	15
Nahrávání magnetofonových kazet	15
Používání časovačů	16
Používání denního časovače	16
Nahrávání s časovačem	16
Časovač vypnutí přehrávání	17
Popis kódů PTY	18
Odstraňování problémů	18
Údržba	19
Technické údaje	20

Umístění tlačítek a ovládacích prvků

Seznamte se s tlačítky a ovládacími prvky na přístroji.

Přední panel

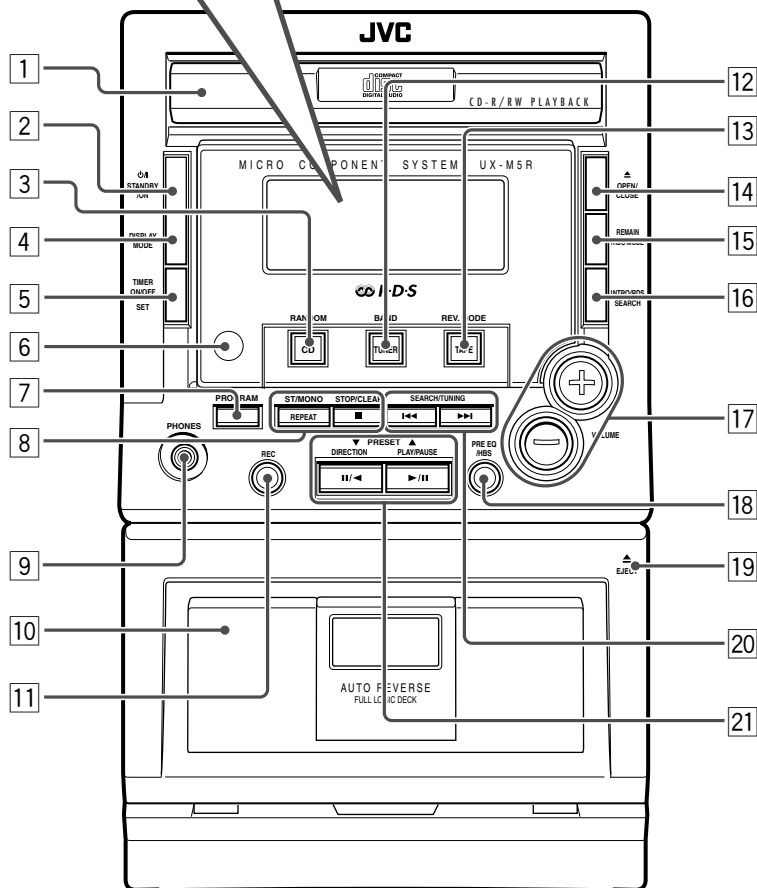
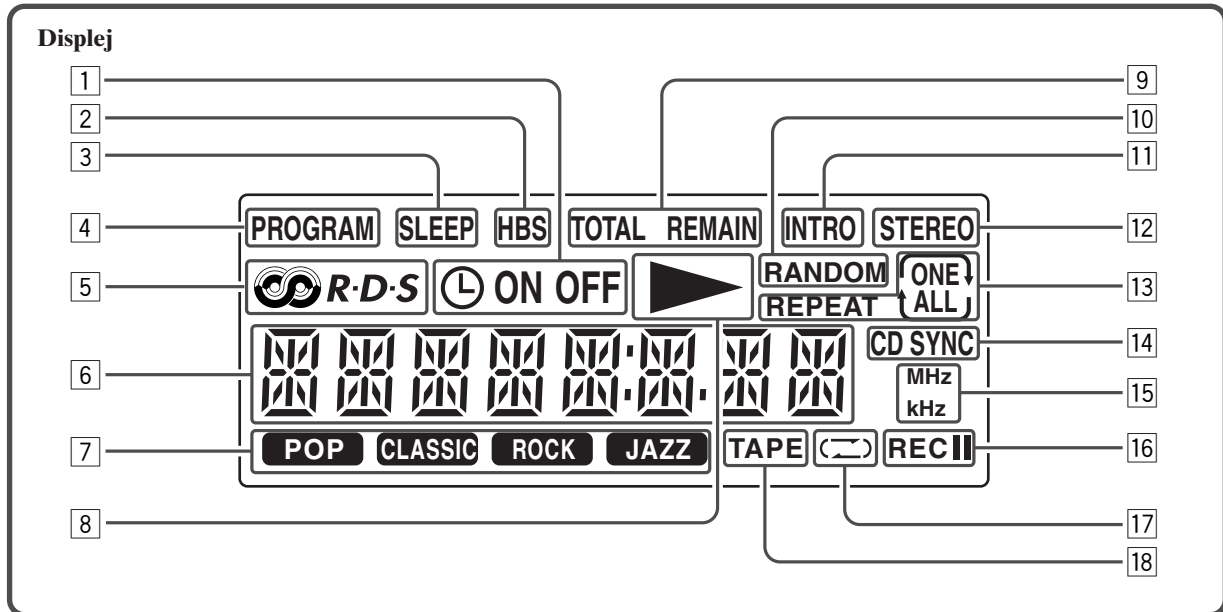

Přední panel

Podrobnosti viz na stránkách uvedených v závorkách.

- 1 Příhrádka na disk (12)
- 2 Tlačítko /STANDBY/ON (8)
Slouží k zapnutí nebo vypnutí přístroje (pohotovostní režim).
- 3 Tlačítko CD/RANDOM (12, 13)
Slouží k výběru režimu CD.
Slouží ke spuštění nebo zastavení náhodného přehrávání v režimu CD.
- 4 Tlačítko DISPLAY MODE (8, 16)
Slouží k zobrazení času na hodinách nebo k nastavení časovače.
- 5 Tlačítko TIMER ON/OFF SET (16)
Slouží k aktivaci/deaktivaci časovače.
- 6 Snímač dálkového ovladače (5)
Infračervený snímač pro dálkový ovladač
- 7 Tlačítko PROGRAM (8, 10, 12, 16)
CD: slouží k programování pořadí přehrávaných skladeb.
Tuner: slouží k předvolení rozhlasových stanic.
Hodiny/časovač: slouží k nastavení hodin/časovače.
- 8 Tlačítko REPEAT (13)
CD: slouží k opakování skladby nebo celého disku.
Tlačítko ST/MONO (10)
Tuner: slouží k přepínání mezi stereofonním a monofonním režimem (jen v pásmu FM).
Tlačítko STOP/CLEAR (12, 14)
CD: slouží k zastavení přehrávání nebo k vymazání programu.
Kazeta: slouží k přerušení přehrávání nebo nahrávání.
- 9 Konektor PHONES (8)
Slouží k připojení sluchátek.
- 10 Příhrádka na kazetu (14)
- 11 Tlačítko REC (nahrávání) (15)
Slouží k přepnutí do režimu pro nahrávání.
- 12 Tlačítko TUNER/BAND (10)
Slouží k výběru režimu tuneru.
Slouží k výběru pásma FM nebo MW v režimu tuneru.
- 13 Tlačítko TAPE/REV.MODE (14)
Slouží k výběru režimu magnetofonu.
Slouží k výběru režimu automatického posunu dozadu.
- 14 Tlačítko OPEN/CLOSE (12)
Slouží k otevírání nebo zavírání přihrádky na disk.
- 15 Tlačítko REMAIN/RDS MODE (11, 13)
CD: slouží k zobrazení zbývajících času skladby, disku nebo celkového uplynulého času přehrávání disku.
Tuner (FM): zobrazuje údaje RDS.
- 16 Tlačítko INTRO/RDS SEARCH (11, 13)
CD: spouští nebo zastavuje přehrávání začátku skladby.
Tuner (FM): slouží k výběru vyhledávání RDS.
- 17 Tlačítko VOLUME +/- (8)
Slouží k nastavení hlasitosti.
- 18 Tlačítko PRE EQ/HBS (9)
Slouží k výběru požadovaného zvukového režimu.
Slouží k zapnutí nebo vypnutí systému HBS.
- 19 Tlačítko EJECT (14)
Slouží k otevření přihrádky na kazetu.

- 20 Tlačítko SEARCH/TUNING (8, 10, 12, 14, 16)
CD: slouží k vyhledávání směrem dopředu/zpět nebo k přeskočení začátku aktuální, předcházející nebo následující skladby.
Tuner: slouží k naladění nižší nebo vyšší rozhlasové frekvence nebo k vyhledávání rozhlasových stanic.
Kazeta: slouží k převíjení nebo rychlému posunu vpřed.
Hodiny/časovač: slouží k nastavení hodin a minut.
- 21 Tlačítko DIRECTION a (14)
Kazeta: slouží ke spuštění přehrávání nebo nahrávání ve zvoleném směru.
Tlačítko PLAY/PAUSE (12, 14)
CD/kazeta: slouží ke spuštění nebo přerušení přehrávání.
Tlačítko PRESET / (10)
Tuner: Slouží k předvolbě rozhlasové stanice.

Displej

- 1 Indikátory /ON/OFF (časovač zapnutý/vypnutý) (16)
- 2 Indikátor HBS (9)
- 3 Indikátor SLEEP (17)
- 4 Indikátor PROGRAM (10, 12)
- 5 Indikátor RDS (11)
- 6 Hlavní okno
- 7 Indikátory zvukového režimu (9)
POP, CLASSIC, ROCK, JAZZ
- 8 Indikátor (režim přehrávání) (12, 14)
- 9 Indikátory TOTAL/REMAIN (13)
- 10 Indikátor RANDOM (13)
- 11 Indikátor INTRO (13)
- 12 Indikátor STEREO (10)
- 13 Indikátory REPEAT ONE/ALL (13)
- 14 Indikátor CD SYNC (synchronní nahrávání) (15)
- 15 Indikátory MHz/kHz (frekvence) (10)
- 16 Indikátory REC/ (nahrávání/pozastavení) (15)
- 17 Indikátor (směr převíjení kazety) (14,15)
- 18 Indikátor TAPE (14)

Dálkový ovladač

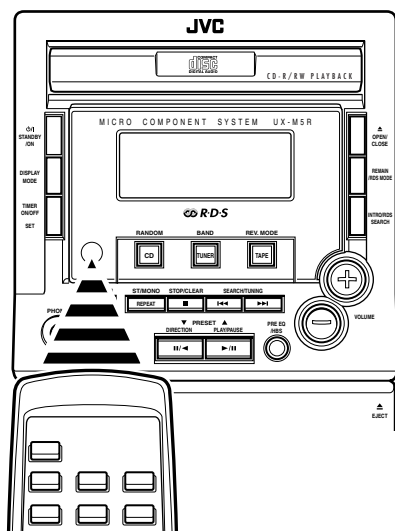
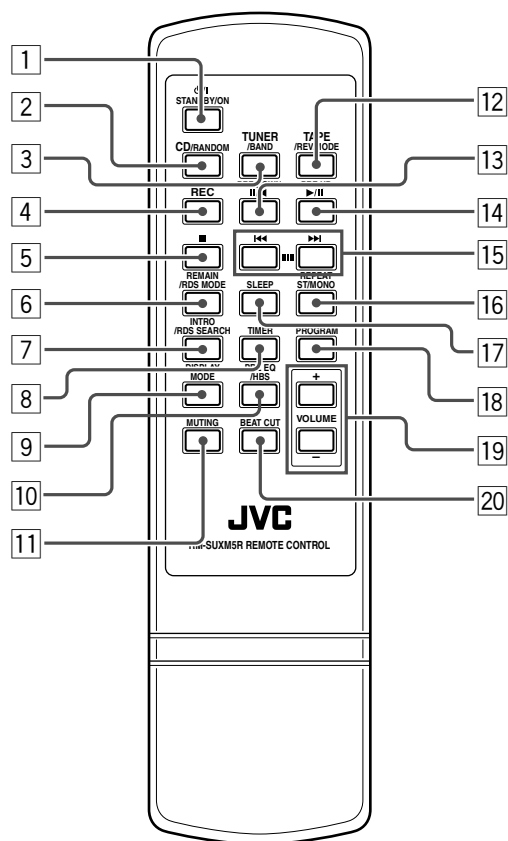

Při používání směrujte dálkový ovladač na snímač na předním panelu.

Dálkový ovladač

- 1 Tlačítko \odot /I STANDBY/ON
- 2 Tlačítko CD/RANDOM
- 3 Tlačítko TUNER/BAND
- 4 Tlačítko REC (nahrávání)
- 5 Tlačítko ■
- 6 Tlačítko REMAIN/RDS MODE
- 7 Tlačítko INTRO/RDS SEARCH
- 8 Tlačítko TIMER
- 9 Tlačítko DISPLAY MODE
- 10 Tlačítko PRE EQ/HBS
- 11 Tlačítko MUTING

Slouží ke ztlumení a obnovení reprodukce zvuku.

- 12 Tlačítko TAPE/REV.MODE
- 13 Tlačítko PRE DOWN $\parallel/\blacktriangleleft$
- 14 Tlačítko PRE UP $\blacktriangleright/\parallel$
- 15 Tlačítka $\blacktriangleleft/\blacktriangleright$
- 16 Tlačítko REPEAT ST/MONO
- 17 Tlačítko SLEEP

Slouží k nastavení doby, po které se přístroj vypne.

- 18 Tlačítko PROGRAM
- 19 Tlačítka VOLUME +/-
- 20 Tlačítko BEAT CUT

Slouží k potlačení rázů během nahrávání ze středních vln.

Vybalování přístroje

Po vybalení přístroje zkontrolujte, zda balení obsahuje všechny následující položky.
Číslo v závorkách za jednotlivými položkami udává dodané množství.

- Dálkový ovladač (1)
- Baterie (R03 (UM-4)/AAA (24F)) dálkového ovladače (2)
- Smyčková anténa pásma AM (1)

Jestliže některá položka chybí, obraťte se neprodleně na prodejce.

Vložení baterií do dálkového ovladače

Vložte 2 baterie R03 (UM-4)/AAA (24F) do přihrádky tak, aby polarity odpovídaly značkám + a – uvnitř přihrádky.
Pokud již přístroj nelze dálkovým ovladačem ovládat, vyměňte obě baterie současně.

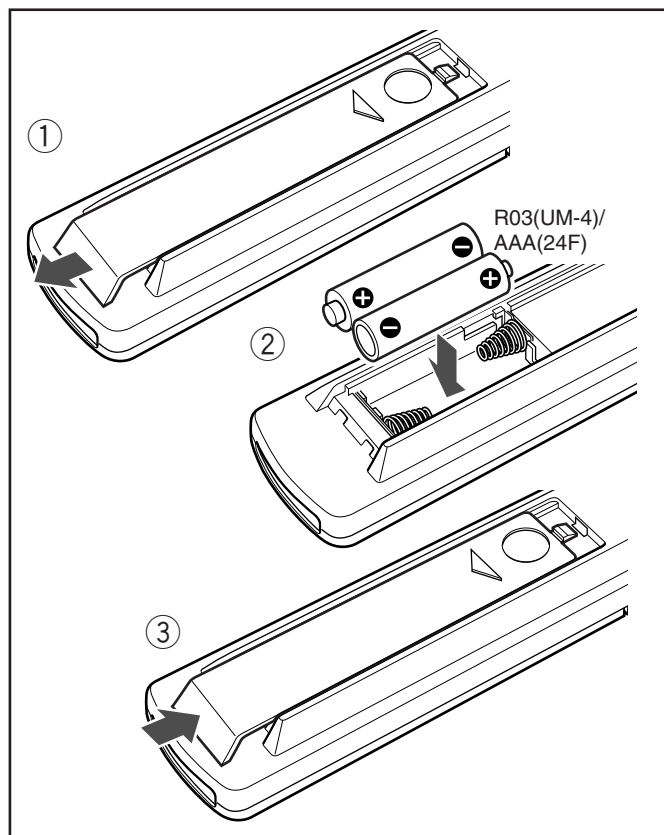

- NEKOMBINUJTE starou a novou baterii.
- NEPOUŽÍVEJTE odlišné typy baterií společně.
- NEVYSTAVUJTE baterie teplu ani otevřenému ohni.
- Pokud nebudete dálkový ovladač delší dobu používat, baterie vyjměte. V opačném případě hrozí poškození ovladače únikem tekutin z baterií.

Zapojení



- Pokud je přístroj zapojen ke zdroji napájení, NEPŘIPOJUJTE žádné příslušenství.
- NEPŘIPOJUJTE žádné příslušenství ke zdroji napájení, dokud nebyla dokončena všechna zapojení.

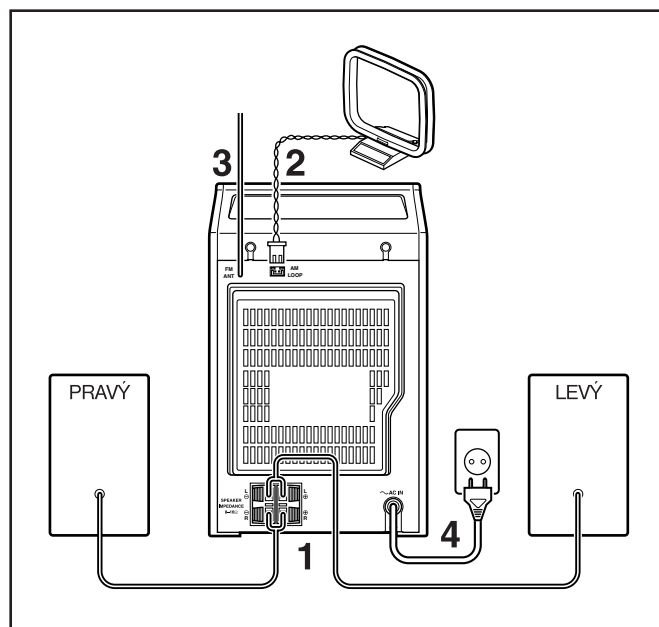

1 Zapojte reproduktory.

Pravý reproduktor zapojte ke konektorům “R” tak, aby červený vodič byl zapojen k pólu + a černý vodič k pólu –.
Stejným způsobem zapojte levý reproduktor ke konektorům “L”.
Odizolovanou část každého vodiče reproduktoru připojte podle obrázku.

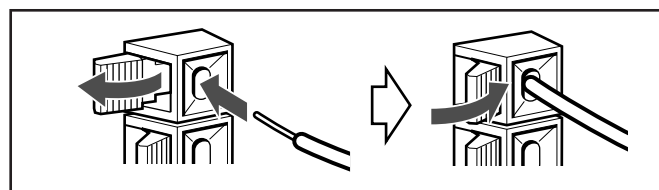

2 Smyčkovou AM anténu, která je součástí balení, připojte ke konektoru AM LOOP.

Anténu umístěte mimo přístroj a nastavte ji tak, aby příjem byl co nejlepší.

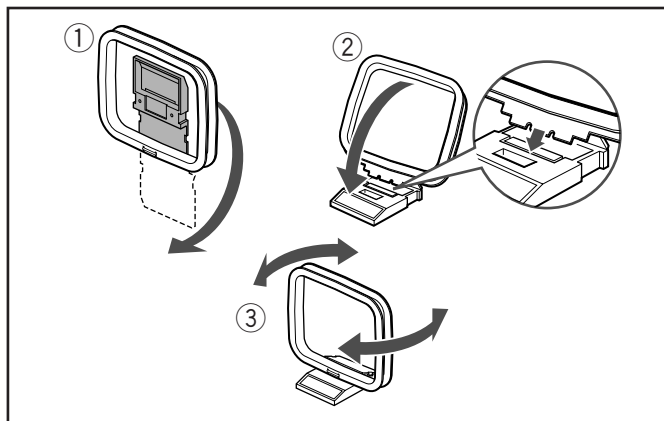

3 Nastavte FM anténu pro nejlepší příjem.

4 Po dokončení všech ostatních zapojení zapojte napájecí šňůru přístroje do zásuvky.

Odstranění mřížek reproduktorů

Mřížky reproduktorů je možné odstranit podle obrázku dole.

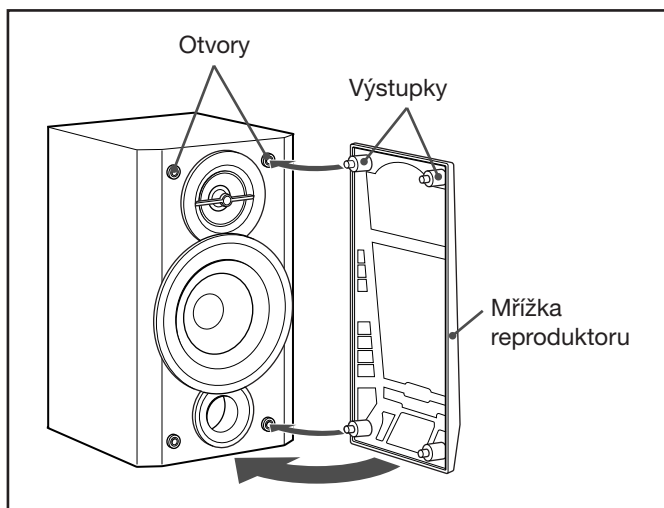

Chcete-li mřížku odstranit, přitáhněte prsty horní část mřížky reproduktoru směrem k sobě. Potom postup opakujte na spodní části.

Při připevňování mřížky reproduktoru zasuněte výstupky mřížky do otvorů reproduktoru.

Zapnutí a vypnutí přístroje

Zapnutí přístroje

Stiskněte tlačítko  STANDBY/ON na přístroji nebo na dálkovém ovladači.

Přístroj se zapne v režimu, ve kterém byl naposledy používán.

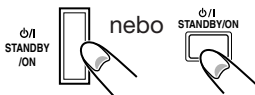

Vypnutí přístroje (do pohotovostního režimu)

Stiskněte tlačítko  STANDBY/ON na přístroji nebo na dálkovém ovladači.

V případě, že již byly nastaveny hodiny, se zobrazí čas.



Nastavení hodin

Před každým dalším používáním přístroje nejprve nastavte hodiny.

1 Pokud je přístroj v pohotovostním režimu, podržte tlačítko PROGRAM, dokud nezačne blikat indikace hodiny.





- Pokud je přístroj zapnutý, zadejte režim hodin stisknutím tlačítka DISPLAY MODE. Potom podržte tlačítko PROGRAM.

2 Stisknutím tlačítka  nebo  nastavte hodinu a potom stiskněte tlačítko PROGRAM.



Indikace minut začne blikat.

3 Stisknutím tlačítka  nebo  nastavte minuty a stisknutím tlačítka PROGRAM nastavení uložte.

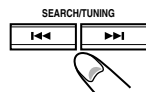

Hodiny se zapnou.

Pro rychlou změnu indikace hodiny nebo minuty v kroku 2 a 3 stiskněte a podržte tlačítko  nebo .

Výběr 12-hodinového nebo 24-hodinového režimu zobrazení

V pohotovostním režimu podržte tlačítko  a opakovaně stiskněte tlačítko PROGRAM. Každé stisknutí přepíná mezi 12-hodinovým a 24-hodinovým režimem zobrazení.

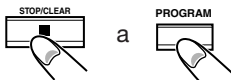

- V režimu 12-hodinového zobrazení označuje indikace “AM 12:00” půlnoc a indikace “PM 12:00” poledne.

Zobrazení času na zapnutém přístroji

Stiskněte tlačítko DISPLAY MODE. Čas zůstane zobrazen, dokud nestisknete libovolné tlačítko.

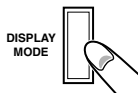

Oprava nastavení hodin

Proveďte výše uvedené kroky 1 až 3.



Vynulování hodin

Je-li napájení přerušeno nebo napájecí šňůra odpojena, hodiny se vynulují indikace “00:00” (bliká). V tomto případě je nutno nastavit hodiny znovu.

Nastavení hlasitosti

- Hlasitost je možno nastavovat pouze u zapnutého přístroje.

Stisknutím tlačítek VOLUME + nebo VOLUME – zvyšujete nebo snižujete stupeň hlasitosti.



Mezi “VOL MIN” (minimální) a “VOL MAX” (maximální) je možno nastavit 41 stupňů hlasitosti.

Pro rychlé zvyšování nebo snižování stupně hlasitosti podržte tlačítko VOLUME + nebo VOLUME –.

Přechodné ztlumení zvuku

Stiskněte tlačítko MUTING na dálkovém ovladači.

Přehrávání bude pokračovat bez zvuku a na displeji se zobrazí indikátor “MUTING”.



Zvuk lze obnovit opakovaným stisknutím tlačítka MUTING nebo zvýšením či snížením stupně hlasitosti.



Individuální poslech

Zapojte sluchátka ke konektoru PHONES. Z reproduktorů nevychází žádný zvuk. Před zapojením nebo nasazením sluchátek nezapomeňte snížit hlasitost.



NEVYPÍNEJTE přístroj (do pohotovostního režimu), u kterého je nastavena příliš vysoká hlasitost. Při příštím zapnutí či přehrávání z některého režimu hrozí poškození sluchu nebo reproduktorů náhlou zvukovou vlnou.

Ovládání digitálního zvuku

Funkce ovládání digitálního zvuku umožňuje vybírat požadovaná předvolená nastavení ekvalizéru (dostupná jako zvukové režimy) tak, aby se využily speciální zvukové efekty, které vyhovují danému typu hudby. Také je možné použít systém HBS (Hyper Bass Sound), který využívá silného basového zvuku tvořeného zvýrazněním nízkých frekvencí.

Výběr požadovaného zvukového režimu

Opakovaně stiskněte tlačítko PRE EQ/HBS.



Při každém stisknutí tlačítka se zvukový režim změní takto:

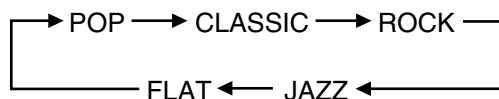

POP: Větší zastoupení vokálů a středního rozsahu

CLASSIC: Zvuk obohacený o jemné výšky a bohatší basy

ROCK: Silný zvuk se zvýrazněnými výškami a basy

JAZZ: Zesílené nižší frekvence pro typ jazzové hudby

FLAT: Potlačení efektu ekvalizéru.

Zapnutí nebo vypnutí systému HBS

Podržte tlačítko PRE EQ/HBS, dokud se na displeji nezobrazí indikace "HBS ON" nebo "HBS OFF".



Po zapnutí systému HBS se na displeji rozsvítí příslušný indikátor.

Poslech rozhlasového vysílání v pásmech FM a MW

Ladění stanice

1 Je-li přístroj zapnutý, zvolte stisknutím tlačítka TUNER/BAND režim tuneru.

Přístroj naladí stanici (v pásmu FM nebo MW), která byla naposledy vyladěna.

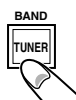

2 Stisknutím tlačítka TUNER/BAND zvolte pásmo FM nebo MW.

Každým stisknutím tlačítka se volba přepíná mezi pásmem FM a MW.

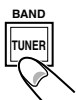

3 Podržte tlačítka ◀◀ nebo ▶▶ déle než jednu vteřinu.

Přístroj začne vyhledávat stanice. Vyhledávání se ukončí, jestliže je naladěna stanice s dostatečně silným signálem.

Je-li rozhlasový program vysílán stereofonně, rozsvítí se indikátor STEREO.



Vyhledávání lze zastavit stisknutím tlačítka ◀◀ nebo ▶▶.



Krátkým a opakovaným stisknutím tlačítka ◀◀ nebo ▶▶ se postupně mění frekvence.

Zlepšení příjmu vysílání v pásmu FM

Je-li stereo vysílání v pásmu FM těžko dosažitelné nebo je rušeno šumem, stiskněte tlačítka REPEAT ST/MONO. Příjem se přepne do režimu mono. Indikátor STEREO z displeje zmizí.



Chcete-li obnovit příjem stereo, stiskněte znovu tlačítka REPEAT ST/MONO indikátor STEREO se rozsvítí.

Předvolba stanic

K dispozici je 20 stanic v pásmu FM a 20 stanic v pásmu MW.

- Následující kroky je nutno provést v časovém limitu. Pokud přerušíte nastavování před dokončením, začnete znovu od kroku 1.

1 Naladíte stanici, kterou chcete předvolit.

- Viz "Ladění stanice" - vlevo.

2 Stiskněte tlačítka PROGRAM.

Na displeji začnou blikat indikátory PROGRAM a "00".



3 Stisknutím tlačítka PRESET ▼ nebo ▲ (nebo PRE DOWN II/◀ nebo PRE UP ▶/II na dálkovém ovladači) zadejte požadované číslo předvolby.

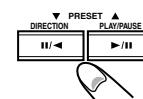

4 Předvolbu dalších stanic provedete opakováním kroků 1-3. Každé stanici přiřadíte odlišné číslo předvolby.



Uložení nové stanice

Předchozí stanice, která byla dříve uložena do paměti pod stejným číslem předvolby, je vymazána. (Frekvence nové stanice nahrazuje v paměti předchozí frekvenci.)

Naladění předvolené stanice

1 Stisknutím tlačítka TUNER/BAND zvolte režim tuneru.



2 Stisknutím tlačítka TUNER/BAND zvolte pásmo FM nebo MW.

3 Stisknutím tlačítka PRESET ▼ nebo ▲ (nebo PRE DOWN II/◀ nebo PRE UP ▶/II na dálkovém ovladači) zadejte požadované číslo předvolby.

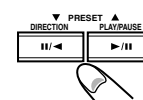

Příjem rozhlasových stanic s RDS v pásmu FM

Systém RDS (Radio Data System) umožňuje stanicím v pásmu FM vysílat kromě jejich pravidelných programových signálů ještě dodatečný signál. Stanice mohou například vysílat svůj název a informace o tom, jaký program vysílají: sportovní, hudební atd. Pokud stanice naladěná v pásmu FM poskytuje službu RDS, rozsvítí se na displeji indikátor RDS. Přístroj umožňuje přijímat tyto typy signálů RDS:

PS (Programová služba):

Zobrazuje jména běžně známých stanic.

PTY (Typ programu):

Zobrazuje typy vysílaných programů.

RT (Textové zprávy):

Zobrazuje textové zprávy vysílané stanicemi.



Další informace o RDS

- Některé stanice v pásmu FM signály systému RDS neposkytují.
- Služby systému se mezi RDS stanicemi v pásmu FM liší. Podrobnosti o místních službách systému RDS získáte od místních rozhlasových stanic.
- Pokud naladěná stanice nevysílá signály systému RDS správně nebo pokud je signál slabý, nebude systém pravděpodobně správně fungovat.

Změna informací systému RDS

Informace systému RDS se zobrazují na displeji během poslechu stanice v pásmu FM.

Stiskněte tlačítko **REMAIN/RDS MODE**.

Každým stisknutím tlačítka se zobrazované informace změní takto:

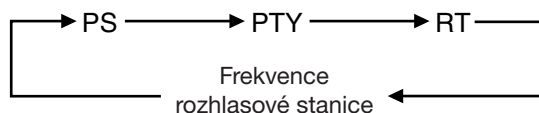

- Pokud stanice nevysílá žádné signály typu PS, PTY nebo RT, zobrazí se na displeji indikátory “NO PS”, “NO PTY” nebo “NO TEXT”.



Zobrazované znaky

Jestliže se na displeji objeví signály typu PS, PTY nebo RT:

- na displeji lze zobrazit pouze velká písmena;
- nelze zobrazit písmena s diakritickými znaménky; například “Å” může představovat písmena se znaménky “Á, Â, Ã, Ä, Å a Ǻ”.

Vyhledávání programů pomocí kódů PTY (PTY Search)

Výhodou systému RDS je, že je možno vyhledávat určitý druh programu zadáním kódů PTY (Typ programu).

- Podrobnosti o jednotlivých kódech PTY viz “Popis kódů PTY” na straně 18.
- Následující kroky je nutno provést v časovém limitu. Pokud přerušíte nastavování před dokončením, začnete znovu od kroku 1.

1 Podržte tlačítko **INTRO/RDS SEARCH**, dokud se požadovaný kód PTY nezobrazí na displeji.

Každým stisknutím tlačítka se kódy PTY mění takto:

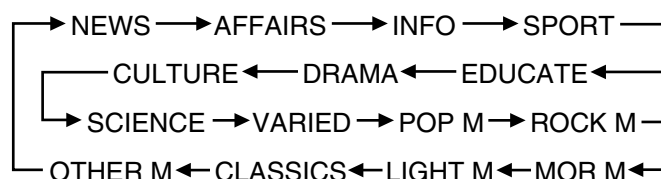

2 Stiskněte tlačítko **SEARCH/TUNING**.

Přístroj začne vyhledávat stanice v pásmu FM. Nalezne-li zvolenou stanici, naladí ji.



- Pokud není žádný program nalezen, vrátí se přístroj na poslední naladěnou stanici.

Je-li třeba vyhledávání přerušit, stiskněte tlačítko **INTRO/RDS SEARCH.**

V přístroji lze přehrávat disky CD AUDIO a CD-R/RW.



Vložení disku

1 Stisknutím tlačítka CD/RANDOM zvolte režim CD.



2 Stiskněte tlačítko OPEN/CLOSE.

Otevře se přihrádka na disk.



3 Disk vložte potíštěnou stranou nahoru.

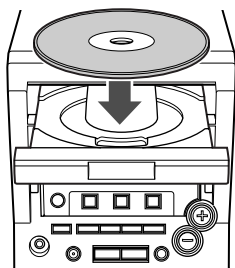

4 Stisknutím tlačítka OPEN/CLOSE se přihrádka na disk zavře.

Na displeji se zobrazí celkový počet skladeb a celková doba přehrávání disku.



Základní funkce CD

1 Stisknutím tlačítka PLAY/PAUSE spustíte přehrávání.

Indikátor ► se rozsvítí a na displeji se zobrazí číslo skladby a čas, který uplynul od jejího začátku.



2 Přehrávání zastavíte stisknutím tlačítka STOP/CLEAR.



Přerušování přehrávání

Stiskněte tlačítko ►/II. Indikátor ► a indikátor doby přehrávání začnou blikat.



Obnovení přehrávání lze provést opakovaným stisknutím tlačítka ►/II.

Volba požadované skladby

Stiskněte opakovaně tlačítko SEARCH/TUNING I◀◀ nebo ▶▶I, dokud se na displeji neobjeví číslo požadované skladby.



Vyhledávání konkrétního místa během přehrávání

Požadované místo vyhledáte podržením tlačítka I◀◀ nebo ▶▶I.



Programované přehrávání

Před spuštěním přehrávání je možno nastavit pořadí, ve kterém se skladby budou přehrávat. Je možno naprogramovat až 60 skladeb.

1 V režimu stop stiskněte tlačítko PROGRAM.

Indikátor PROGRAM začne blikat.



2 Opakovaným stisknutím tlačítka I◀◀ nebo ▶▶I zvolte požadovanou skladbu.

Číslo aktuálního programu začne blikat.



3 Vybranou skladbu uložte stisknutím tlačítka PROGRAM.

Na displeji se zobrazí indikátor "00" a číslo následujícího programu.



4 Opakováním kroků 2 a 3 uložíte další skladby.

- Nelze naprogramovat více než 60 skladeb. V opačném případě se na displeji rozsvítí indikátor "FULL".

Zobrazení naprogramovaného pořadí skladeb

V režimu stop stiskněte opakovaně tlačítko PROGRAM. Na displeji se postupně zobrazuje číslo programu a číslo skladby.



Upravování programu

Opakovaným stisknutím tlačítka PROGRAM zvolte číslo programu, ve kterém chcete změnit skladbu. Potom opakujte kroky 2 a 3.



Přehrávání naprogramovaných skladeb

Stiskněte tlačítko ►/II.



- Během programovaného přehrávání můžete stisknutím tlačítka I◀◀ nebo ▶▶I z programu zvolit požadovanou skladbu.



Pokud během programovaného přehrávání stisknete tlačítko REPEAT ST/MONO,

aktuální skladba nebo všechny naprogramované skladby se opakovaně přehrají.

Vymazání programu

V režimu stop stiskněte tlačítko STOP/CLEAR. Indikátor PROGRAM z displeje zmizí.



- Při otevření přihrádky na disk dojde k vymazání uloženého programu.

Náhodné přehrávání

Všechny skladby na disku lze přehrávat v náhodném pořadí.

Před přehráváním nebo během něho stiskněte tlačítko CD/RANDOM.

Indikátor RANDOM se rozsvítí.



Režim náhodného přehrávání lze opustit opakovaným stisknutím tlačítka CD/RANDOM.

Indikátor RANDOM zhasne.

- Při zapnutí funkce REPEAT ONE v režimu náhodného přehrávání se tento režim vypne.
- V režimu programovaného přehrávání není možno používat funkci náhodného přehrávání.

Opakované přehrávání

Je možno opakovaně přehrávat aktuální nahrávku nebo celý disk.

Opakovaným stisknutím tlačítka REPEAT ST/MONO zvolte některý z těchto režimů opakovaného přehrávání:

REPEAT ONE: zopakuje aktuální skladbu.

REPEAT ALL: zopakuje celý disk.



Aktuální skladba nebo celý disk se budou přehrávat opakovaně, dokud nestisknete tlačítko ■.

Režim opakovaného přehrávání lze opustit opakovaným stisknutím tlačítka REPEAT ST/MONO. Indikátor REPEAT zmizí z displeje.

- Při zapnutí funkce náhodného přehrávání v režimu REPEAT ONE dojde k vypnutí režimu opakovaného přehrávání.

Přehrávání začátků skladeb

Umožňuje automaticky přehrát počáteční části skladeb.

Stiskněte tlačítko INTRO/RDS SEARCH.

Postupně se přehrají úvodní 10-vteřinové části každé skladby.



Režim přehrávání začátků skladeb lze opustit opakovaným stisknutím tlačítka INTRO/RDS SEARCH.

- Funkce přehrávání začátků skladeb je k dispozici rovněž v režimech programovaného přehrávání, náhodného přehrávání a opakovaného přehrávání.

Zobrazení zbývajících času během přehrávání

Při přehrávání CD je možno zobrazit zbývajících a uplynulý čas aktuální skladby nebo disku.

Opakovaným stisknutím tlačítka REMAIN/RDS MODE zvolte jeden z těchto režimů zobrazení času:

REMAIN: zobrazuje zbývajících čas aktuální skladby.

TOTAL REMAIN: zobrazuje zbývajících čas disku.

TOTAL: zobrazuje uplynulý čas disku.

Bez indikace: zobrazuje uplynulý čas aktuální skladby.



Přehrávání magnetofonových pásků

- Používejte pouze magnetofonové pásky třídy I normal.



Nedoporučujeme používat pásky delší než 120 minut, protože může dojít ke zhoršení charakteristiky. Tyto pásky se snadno zasekávají mezi přítlačným válečkem a vodící osou.

Vkládání magnetofonové kazety

- 1 Stisknutím tlačítka **EJECT** otevřete kryt přihrádky pro kazetu.

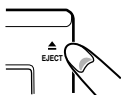

- 2 Kazetu pro nahrávání vložte páskem dolů.

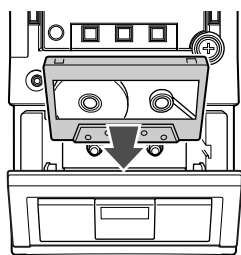

- 3 Zavřete kryt přihrádky.

Na displeji se zobrazí indikátor TAPE.

Přehrávání magnetofonové kazety

- 1 Stiskněte tlačítko **TAPE/REV.MODE**.



- 2 Stiskněte tlačítko **II/◀** nebo **▶/II** pro volbu přehrávání.

Přehrávání se spustí.

Na displeji se objeví indikátor "PLAY" a indikátor směru přehrávání znázorní směr přehrávání kazety.

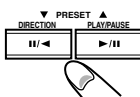

- 3 Přehrávání zastavíte stisknutím tlačítka **■**.



Přerušování přehrávání

Stiskněte poslední zvolená tlačítka **II/◀** nebo **▶/II**.

Na displeji se zobrazí indikátor "PAUSE".

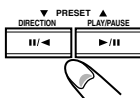

- Jestliže stisknete tlačítko proti poslednímu zvolenému směru, spustí se přehrávání směrem dozadu.

Obnovení přehrávání lze provést opakovaným stisknutím tlačítka **II/◀** či **▶/II**.

Automatický posun dozadu

Chcete-li zvolit požadovaný režim přehrávání, opakovaně stiskněte tlačítko **TAPE/REV.MODE**.



- ◄: přehrávání jen na jedné straně pásku.
- ◄>: přehrávání obou stran najednou.
- ◄>: opakované přehrávání obou stran nejvýše desetkrát, dokud nestisknete tlačítko **■**.

Převíjení a rychlý posun dopředu

- 1 Stisknutím tlačítka **◀◀** nebo **▶▶** se pásek převíjí nebo rychle posune dopředu.

Na displeji se zobrazí indikátor "REW" nebo "FF".

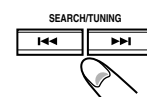

- 2 Stisknutím tlačítka **■** se převíjení nebo rychlý posun dopředu zastaví.



- Při převíjení nebo rychlém posunu dopředu se pásek automaticky zastaví na konci.

Nahrávání

UPOZORNĚNÍ:

- Uvědomte si, že kopírování nahraných kazet, gramofonových desek nebo kompaktních disků bez souhlasu vlastníka autorských práv může být protizákonné.
- Úroveň nahrávání se správně nastaví automaticky, takže nahrávání není ovlivněno nastavením hlasitosti. Během nahrávání můžete nastavovat zvuk, který právě posloucháte, aniž byste ovlivňovali jeho úroveň.
- Při nahrávání uslyšíte z reproduktorů zvukové režimy nebo efekty systému HBS. Zvuk se ovšem nahrává bez těchto efektů (viz strana 9).
- Jestliže nahrávky obsahují nadměrné množství šumu nebo statických ruchů, je přístroj pravděpodobně umístěn příliš blízko televizoru. Zvětšete vzdálenost mezi přístrojem a televizorem.
- Pro nahrávání používejte pouze magnetofonové pásky třídy I normal.
- Nedoporučujeme používat pásky delší než 120 minut, protože může dojít ke zhoršení charakteristiky. Tyto pásky se snadno zasekávají mezi přítlačným válečkem a vodící osou.

Ochrana nahrávky

Kazety mají na zadní straně dvě malé chlopně, které zabraňují nechtěnému vymazání nebo opakovanému nahrání.

Ochranu nahrávky provedete odstraněním těchto chlopní. Chcete-li znovu nahrávat na chráněnou kazetu, zakryjte otvory lepicí páskou.

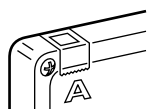

Nahrávání magnetofonových kazet

1 Kazetu pro nahrávání vložte do přihrádky.

2 Chcete-li nahrát jednu nebo obě strany pásku, opakovaně stiskněte tlačítko TAPE/REV.MODE.



- ≡: nahrávání pouze na jedné straně
- ↔: nahrávání na obou stranách

3 Stisknutím tlačítek CD/RANDOM nebo TUNER/BAND zvolte požadovaný zdroj nahrávání.

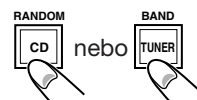

4 Příprava zdroje pro nahrávání.

• Synchronní nahrávání z CD

Vložte disk (viz strana 12).

- Chcete-li začít nahrávat od požadované skladby, zvolte ji opakovaným stisknutím tlačítka ◀◀ nebo ▶▶ v režimu stop.

- Chcete-li začít nahrávat od požadovaného místa na disku, spusťte přehrávání a zastavte ho v tomto místě stisknutím tlačítka ▶/II.

• Nahrávání z rádia

Naladte požadovanou stanici (viz strana 10).

5 Stiskněte tlačítko REC.

Zobrazí se indikátor "REC".

Rozsvítí se indikátor TAPE REC a "II" a indikátor směru nahrávání začne blikat.



6 Jestliže tento indikátor bliká, zvolte tlačítkem II/◀ nebo ▶/II směr nahrávání.

Nahrávání se spustí.

Indikátor "II" zmizí. Indikátor TAPE REC zůstane na displeji. Při nahrávání z CD se rozsvítí také indikátor CD SYNC.

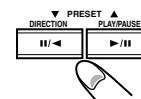

Nahrávání zastavíte stisknutím tlačítka ■.

Vybraný zdroj nahrávání bude hrát dále.

- Během nahrávání není možno zastavovat nebo poslouchat jiný zdroj. Na displeji se zobrazí indikátor "REC ON".
- Nahrávání pokračuje na konec pásku i po skončeném přehrávání CD, dokud nestisknete tlačítko ■.

Používání funkce BEAT CUT

Při nahrávání rozhlasového vysílání v pásmu MW se mohou vyskytnout rázy. V tomto případě zvolte stisknutím tlačítka BEAT CUT na dálkovém ovladači lepší polohu bez rázů – "BEAT 01" nebo "BEAT 02".

K dispozici jsou tři časovače - denní, nahrávací a časovač vypnutí přehrávání.

Před použitím časovačů je třeba nastavit hodiny (viz str. 8).

Používání denního časovače

Při použití denního časovače se můžete probouzet při své oblíbené hudbě nebo rozhlasovém programu.

Funkce denního časovače

V načasované době se přístroj automaticky zapne, nastaví hlasitost na předvolenou úroveň a zapne přehrávání ze zadaného zdroje (rádio nebo CD).

V nastaveném čase vypnutí časovače se potom přístroj automaticky vypne (do pohotovostního režimu).

Nastavení časovače zůstává v paměti, dokud ho uživatel nezmění.

- Následující kroky je nutno provést v časovém limitu. Pokud přerušíte nastavování před dokončením, začnete znovu od kroku 1.

- Podržte tlačítko DISPLAY MODE, dokud indikátor "⌚ ON" nezačne blikat na displeji. Potom stiskněte tlačítko PROGRAM.**

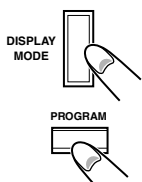

Indikace hodin začne blikat.

- Stisknutím tlačítka <<< nebo >>> nastavte hodinu spuštění časovače. Potom stiskněte tlačítko PROGRAM.**



Indikace minut začne blikat.

- Stisknutím tlačítka <<< nebo >>> nastavte minuty. Potom stiskněte tlačítko PROGRAM.**



Indikace "⌚ ON" začne znovu blikat.

- Stiskněte tlačítko DISPLAY MODE tak, aby na displeji začal blikat indikátor "⌚ OFF". Potom stiskněte tlačítko PROGRAM.**

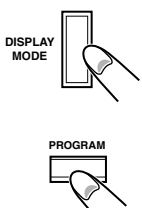

Indikace hodin začne blikat.

- Čas zastavení přehrávání nastavte podle bodů 2 a 3.**
- Stiskněte tlačítko DISPLAY MODE tak, aby se na displeji zobrazil indikátor "TUNER", "TAPE", "CD" nebo "REC TU". Potom stiskněte tlačítko PROGRAM.**

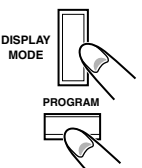

- Stisknutím tlačítka <<< nebo >>> zvolte požadovaný zdroj. Potom stiskněte tlačítko PROGRAM.**

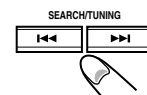

- Připravte zdroj a nastavte hlasitost.**

Chcete-li poslouchat rádio, nalaďte požadovanou stanici.

Chcete-li poslouchat disk, vložte CD.

- Stisknutím tlačítka TIMER ON/OFF SET (nebo tlačítka TIMER na dálkovém ovladači) aktivujte časovač.**

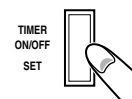

Na displeji se rozsvítí indikátor "⌚".

- Vypněte přístroj (do pohotovostního režimu).**

Jestliže byl časovač aktivován, zapne se při dosažení předvoleného času přehrávání zvoleného zdroje.



Časovač se vypíná stisknutím tlačítka TIMER ON/OFF SET (nebo tlačítka TIMER na dálkovém ovladači). Indikátor "⌚" zmizí z displeje.

- Funkce vypínání časovače se neaktivuje, pokud se časy zapnutí a vypnutí shodují.
- Pokud není vybrán zdroj (CD nebo TAPE) v okamžiku spuštění časovače dostupný, přístroj automaticky zvolí TUNER.

Nahrávání s časovačem

Pomocí časovače můžete nastavit automatické nahrávání z předvolené rozhlasové stanice od zadaného času a po zadanou dobu.

- Kazetu pro nahrávání vložte do přihrádky.**

- Zvolte režim přehrávání pásku dozadu, pokud ho chcete použít.

- Použijte postup "Používání denního časovače", uvedený vlevo. Jako zdroj pro nahrávání s časovačem vyberte "REC TU".**

- Jestliže je v předvoleném čase přístroj zapnutý, časovač se pro nahrávání neaktivuje.
- Jakmile se přehrávání ukončí, časovač nahrávání je nahrazen denním časovačem se změněnou volbou zdroje z "REC TU" na "TUNER".

Časovač vypnutí přehrávání

Časovač vypnutí přehrávání vám umožní usínat při hudbě. Když je přístroj zapnutý, časovač je možno nastavit pomocí dálkového ovladače.

Funkce časovače pro vypnutí přehrávání

Přístroj se automaticky vypne po uplynutí zadané doby.

1 Podržte tlačítko SLEEP na dálkovém ovladači, dokud se na displeji nezobrazí požadovaná doba.



Doba se mění od 90 do 10 minut v 10-minutových intervalech.

2 Po zadání doby okamžik počkejte.

Indikátor SLEEP se na displeji rozsvítí nepřerušovaně.

- Při nastavení časů vypnutí časovače i vypnutí přehrávání se přístroj přepne do pohotovostního režimu, jakmile je dosaženo nejbližšího z těchto časů.

Změnu času vypnutí přehrávání provedte zopakováním výše uvedeného postupu.

Nastavení se ruší stisknutím tlačítka SLEEP tak, aby indikátor SLEEP zmizel.

- Nastavení časovače se zruší také vypnutím přístroje.

Popis kódů PTY

NEWS:	Zprávy.
AFFAIRS:	Publicistický program s doplňujícími informacemi ke zprávám - diskuse nebo analýzy.
INFO:	Užitečné informace v nejširším smyslu.
SPORT:	Program zaměřený na sport ze všech pohledů.
EDUCATE:	Vzdělávací programy.
DRAMA:	Všechny rozhlasové hry a seriály.
CULTURE:	Programy zaměřené na všechny aspekty národní nebo regionální kultury včetně jazyka, divadla atd.
SCIENCE:	Programy věnované přírodním vědám a technice.
VARIED:	Zejména programy založené na rozhovorech, jako například kvízy, panelové hry a interview.

POP M:	Současná komerční populární hudba.
ROCK M:	Rocková hudba.
MOR M:	Zábavná hudba s relativně krátkými skladbami.
LIGHT M:	Instrumentální hudba, vokální a sborová díla.
CLASSICS:	Provedení předních orchestrálních děl, symfonií, komorní hudby atd.
OTHER M:	Hudba, která se nehodí do žádné z ostatních kategorií.

Kódy PTY mohou být u některých FM stanic odlišné od výše uvedeného seznamu.

Odstraňování problémů

Nepracuje-li přístroj správně, pokuste se vyhledat možné řešení v tomto přehledu dříve, než se obrátíte na servis. Pokud není možno odstranit závadu podle uvedených pokynů nebo došlo k fyzickému poškození přístroje, požádejte o odstranění závady kvalifikovaného odborníka, například prodejce.

Závada	Příčina	Způsob odstranění
Není slyšet žádný zvuk.	<ul style="list-style-type: none"> Nesprávná nebo uvolněná zapojení. Jsou připojena sluchátka. 	<ul style="list-style-type: none"> Zkontrolujte všechna zapojení a proveďte opravy. (Viz strany 6 a 7.) Odpojte sluchátka.
Poslech rozhlasového vysílání je rušen šumem.	<ul style="list-style-type: none"> Antény jsou odpojeny. Smyčková anténa AM je umístěna příliš blízko přístroje. Anténa FM není dostatečně rozevřena a nasměrována. 	<ul style="list-style-type: none"> Znovu antény správně a dostatečně zapojte. Změňte polohu a nasměrování smyčkové AM antény. Rozevřete FM anténu na maximální rozpětí.
Příhrádka na disk se neotvírá nebo nezavírá.	Napájecí šňůra není zapojena.	Zapojte napájecí šňůru do zásuvky.
Disk se nepřehrává.	Disk je vložen obráceně.	Vložte disk potíštěnou stranou nahoru.
Zvuk z disku je přerušovaný.	Disk je poškrábaný nebo znečištěný.	Očistěte nebo vyměňte disk. (Viz strana 19.)
Nelze otevřít příhrádku kazety.	Během přehrávání pásku byla přerušena napájecí šňůra.	Zapněte přístroj.
Nelze nahrávat.	Malé chloupky na zadní straně kazety jsou odstraněny.	Zakryjte otvory lepicí páskou.
Funkce jsou zablokované.	Vestavěný mikroprocesor pravděpodobně nefunguje správně kvůli vnějšímu elektrickému rušení.	Odpojte napájecí šňůru ze sítě a znovu ji zapojte.
Přístroj nelze ovládat dálkovým ovladačem.	<ul style="list-style-type: none"> Dráha mezi dálkovým ovladačem a čidlem dálkového ovladače na přístroji je zablokována. Baterie jsou vybité. 	<ul style="list-style-type: none"> Odstraňte překážku. Vyměňte baterie.

Údržba

Pro zajištění nejlepšího výkonu přístroje udržujte disky, magnetofonové kazety a mechaniku v čistotě.

Zacházení s disky



- Při vyjímání z krabičky uchopte disk za okraj a zároveň mírně zatlačte na střed.
- Při manipulaci s disky se nedotýkejte disků povrchu a disky neohýbejte.
- Po použití vložte disk zpět do obalu, aby se zabránilo jeho deformaci.

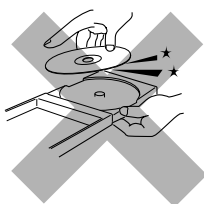

- Při vkládání disku zpět do obalu zabraňte poškrábání povrchu.
- Nevystavujte disky přímému slunečnímu světlu ani vysoké teplotě či vlhkosti.

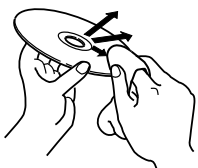

Čištění disků

Disk otřete disk měkkou látkou od středu směrem k okraji.



NEPOUŽÍVEJTE k čištění žádná rozpouštědla, například běžné čisticí prostředky na gramofonové desky, spreje, ředidla nebo benzín.

Zacházení s magnetofonovými kazetami

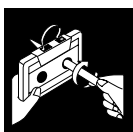

- Je-li pásek v kazetě uvolněný, vložte do jedné z cívek tužku a otáčením pásek navijte.
- Uvolněný pásek se může pomačkat, přetrhnout nebo zaseknout v kazetě.



- Nedotýkejte se povrchu pásku.



- Magnetofonové kazety neuchovávejte:
 - V prašném prostředí
 - Na přímém slunečním světle nebo u zdroje tepla
 - Ve vlhkém prostředí
 - V blízkosti magnetu

Příhrádky na kazety

Zaprášené hlavy, vodící osa a přítlačný váleček způsobí:

- Zhoršení kvality zvuku
- Přerušování zvuku
- Nepravidelné kolísání intenzity zvuku
- Neúplné vymazávání
- Obtížné nahrávání

Čištění hlav, vodící osy a přítlačného válečku

Použijte bavlněný hadřík napuštěný lihem.

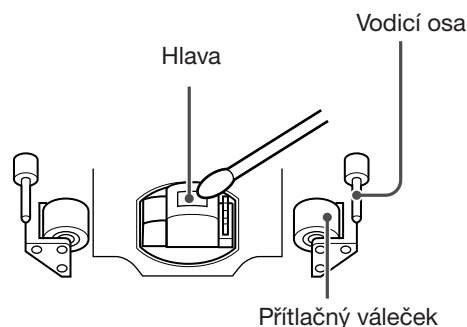

Odmagnetizování hlav

Přístroj vypněte a použijte kazetu na odmagnetizování hlav (k dispozici v obchodech s elektronikou a s hudebninami).

Čištění přístroje

• Odstraňování skvrn

Otřete měkkým hadříkem. Silně znečištěný přístroj otřete dobře vyždímaným hadříkem namočeným v roztoku neutrálního mycího prostředku. Potom přístroj vysušte suchou a čistou látkou.

• Aby nedošlo ke zhoršení kvality přístroje, k jeho poškození nebo k odprýskávání barvy, dodržujte tyto pokyny:

- NEPOUŽÍVEJTE k čištění přístroje hrubé látky.
- NETLAČTE na přístroj při čištění.
- NEČISTĚTE přístroj rozpouštědlem ani benzínem.
- NEPOUŽÍVEJTE při čištění přístroje žádné těkavé látky, jako například insekticidy.
- ZABRAŮTE dlouhodobému kontaktu přístroje s pryžovým nebo plastovým materiálem.

Technické údaje

Zesilovač

Výkon

60 W (30 W + 30 W) při 8 Ω (MAX.)
22 W na kanál, min. RMS, do 8 Ω při 1 kHz
– celkové harmonické zkreslení není větší než
10% (IEC 268-3)

Úroveň výstupu audio

PHONES: 800 mV/32 Ω

Reproduktory/impedance 8 Ω – 16 Ω

Tuner

rozsah ladění FM 87,50 MHz – 108,00 MHz

rozsah ladění MW 522 kHz – 1 629 kHz

Přehrávač CD

Dynamický rozsah 60 dB

Poměr signál/šum 60 dB

Pomalé a rychlé kolísání nelze změřit

Kazetový magnetofon

Frekvenční odezva

Kazeta typu Normal I: 100 Hz – 10 000 Hz

Pomalé a rychlé kolísání 0,35% (WRMS)

Všeobecné údaje

Požadavky na napájení střídavý proud 230 V ~, 50 Hz

Spotřeba 40 W (zapnuto)

1 W (pohotovostní režim)

Rozměry (šířka x výška x hloubka) 160 mm × 269,5 mm × 340 mm

Hmotnost 5 kg

Reproduktory

Reproduktorová soustava Hlubkový reproduktor:

kužel 10,2 cm × 1

Výškový reproduktor:

kužel 5,1 cm × 1

Impedance 8 Ω

Rozměry (šířka x výška x hloubka) 160 mm × 269,5 mm × 200 mm

Hmotnost 2 kg/ks

Dodávané příslušenství

Viz strana 6.

Změna technických údajů a vzhledu přístroje bez předchozího upozornění vyhrazena.

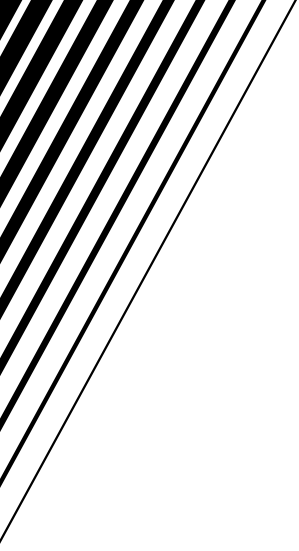

Free Manuals Download Website

<http://myh66.com>

<http://usermanuals.us>

<http://www.somanuals.com>

<http://www.4manuals.cc>

<http://www.manual-lib.com>

<http://www.404manual.com>

<http://www.luxmanual.com>

<http://aubethermostatmanual.com>

Golf course search by state

<http://golfingnear.com>

Email search by domain

<http://emailbydomain.com>

Auto manuals search

<http://auto.somanuals.com>

TV manuals search

<http://tv.somanuals.com>