

# JVC



Deutsch

Français

Nederlands

**MICRO COMPONENT SYSTEM**  
**MIKRO-KOMPONENTEN-SYSTEM**  
**SYSTEME DE MICROCOMPOSANTS**  
**MIKRO KOMPONENTENSISTEEM**

# UX-S57

 — Consists of CA-UXS57 and SP-UXS57

COMPACT  
**disc**  
DIGITAL AUDIO

 **R·D·S**

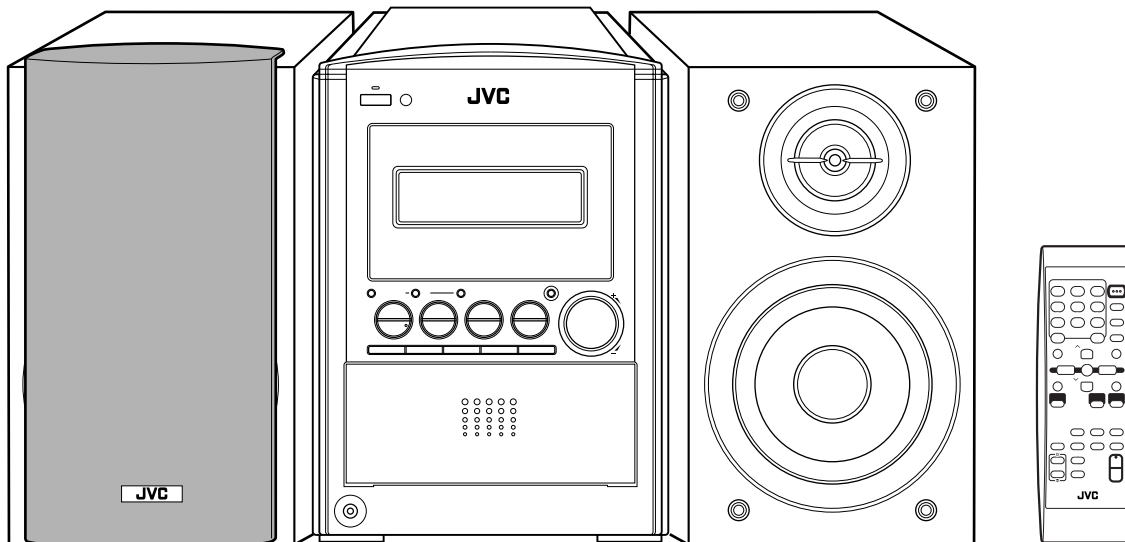

## **INSTRUCTIONS**

**BEDIENUNGSANLEITUNG**  
**MANUEL D'INSTRUCTIONS**  
**GEBRUIKSAANWIJZING**

GVT0134-004A  
[E]

# Warnung, Achtung und sonstige Hinweise

## Mises en garde, précautions et indications diverses

### Waarschuwingen, voorzorgen en andere mededelingen

---

#### **Vorsicht—Taste (STANDBY/ON)**

Ziehen Sie das Netzkabel ab, um die Stromversorgung vollständig zu unterbrechen (alle Leuchten und Anzeigen erlöschen). Die Taste  (STANDBY/ON) trennt in keiner Position die Stromversorgung zum Netzanschluß.

- Wenn sich die Anlage im Bereitschaftsbetrieb befindet, leuchtet die Anzeigeleuchte STANDBY/ON rot.
- Wenn die Anlage eingeschaltet ist, leuchtet die Anzeigeleuchte STANDBY/ON grün.

Das Gerät kann über die Fernbedienung ein- und ausgeschaltet werden.

#### **Attention—Touche (STANDBY/ON)**

Déconnectez la fiche secteur pour mettre l'appareil complètement hors tension (tous les témoins et toutes les indications s'éteignent). La touche  (STANDBY/ON) dans n'importe quelle position ne déconnecte pas l'appareil du secteur.

- Quand l'appareil est en mode de veille, le témoin STANDBY/ON est allumé en rouge.
- Quand l'appareil est sous tension, le témoin STANDBY/ON est allumé en vert.

L'alimentation ne peut pas être commandée à distance.

#### **Voorzichtig— (STANDBY/ON) toets**

Ontkoppel het netsnoer om de stroom geheel uit te schakelen (zodat alle lampjes en aanduidingen doven). Met de  (STANDBY/ON) toets kunt u de stroom niet geheel uitschakelen.

- Als de eenheid standby staat, is het lampje STANDBY/ON rood van kleur.
- Als de eenheid is ingeschakeld, is het lampje STANDBY/ON groen van kleur.

U kunt de stroom standby en inschakelen met de afstandsbediening.

### **Achtung**

Zur Verhinderung von elektrischen Schlägen, Brandgefahr, usw:

1. Keine Schrauben lösen oder Abdeckungen entfernen und das Gehäuse nicht öffnen.
2. Dieses Gerät weder Regen noch Feuchtigkeit aussetzen.

### **Attention**

Afin d'éviter tout risque d'électrocution, d'incendie, etc.:

1. Ne pas enlever les vis ni les panneaux et ne pas ouvrir le coffret de l'appareil.
2. Ne pas exposer l'appareil à la pluie ni à l'humidité.

### **Voorzichtig**

Ter vermindering van gevaar voor brand, elektrische schokken, enz.:

1. Verwijder geen schroeven, panelen of de behuizing.
2. Stel het toestel niet bloot aan regen of vocht.

### **Achtung**

- Blockieren Sie keine Belüftungsschlitze oder -bohrungen. (Wenn die Belüftungsöffnungen oder -löcher durch eine Zeitung oder ein Tuch etc. blockiert werden, kann die entstehende Hitze nicht abgeführt werden.)
- Stellen Sie keine offenen Flammen, beispielsweise angezündete Kerzen, auf das Gerät.
- Wenn Sie Batterien entsorgen, denken Sie an den Umweltschutz. Batterien müssen entsprechend den geltenden örtlichen Vorschriften oder Gesetzen entsorgt werden.
- Setzen Sie dieses Gerät auf keinen Fall Regen, Feuchtigkeit oder Flüssigkeitsspritzern aus. Es dürfen auch keine mit Flüssigkeit gefüllten Objekte, z. B. Vasen, auf das Gerät gestellt werden.

### **Attention**

- Ne bloquez pas les orifices ou les trous de ventilation. (Si les orifices ou les trous de ventilation sont bloqués par un journal un tissu, etc., la chaleur peut ne pas être évacuée correctement de l'appareil.)
- Ne placez aucune source de flamme nue, telle qu'une bougie, sur l'appareil.
- Lors de la mise au rebut des piles, veuillez prendre en considération les problèmes de l'environnement et suivre strictement les règles et les lois locales sur la mise au rebut des piles.
- N'exposez pas cet appareil à la pluie, à l'humidité, à un égouttement ou à des éclaboussures et ne placez pas des objets remplis de liquide, tels qu'un vase, sur l'appareil.

### **Voorzichtig**

- Zorg dat u de ventilatieopeningen en -gaten niet afsluit. (Als de ventilatieopeningen en -gaten worden afgesloten door bijvoorbeeld papier of een doek, kan er hitte in het apparaat worden opgebouwd.)
- Zet geen bronnen met open vuur, zoals brandende kaarsen, op het apparaat.
- Wees milieubewust en gooi lege batterijen niet bij het huishoudelijk afval. Lege batterijen dient u in te leveren met het KCA of bij een innamepunt voor batterijen.
- Stel dit apparaat niet bloot aan regen, vocht, drupwater of spatwater en plaats geen enkel voorwerp waarin zich een vloeistof bevindt, zoals een vaas, op het apparaat.

### Achtung: Ausreichende Belüftung

Zur Vermeidung von elektrischen Schlägen, Feuer und sonstigen Schäden sollte das Gerät unter folgenden Bedingungen aufgestellt werden:

- 1 Vorderseite: Hindernisfrei und gut zugänglich.
- 2 Seitenwände/Oberseite/Rückwand: Hindernisfrei in allen gegebenen Abständen (s. Abbildung).
- 3 Unterseite: Die Stellfläche muß absolut eben sein. Sorgen Sie für ausreichende Luftzufuhr durch Aufstellung auf einem Stand mit mindestens 10 cm Höhe.

### Attention: Aération correcte

Pour prévenir tout risque de décharge électrique ou d'incendie et éviter toute détérioration, installez l'appareil de la manière suivante:

- 1 Avant: Bien dégagé de tout objet.
- 2 Côtés/dessus/dessous: Assurez-vous que rien ne bloque les espaces indiqués sur le schéma ci-dessous.
- 3 Dessous: Posez l'appareil sur une surface plane et horizontale. Veillez à ce que sa ventilation correcte puisse se faire en le plaçant sur un support d'au moins dix centimètres de hauteur.

### Voorzichtig: Goede ventilatie vereist

Om brand, elektrische schokken en beschadiging te voorkomen, moet u het toestel als volgt opstellen:

- 1 Voorkant: Geen belemmeringen en voldoende ruimte.
- 2 Zijkanten/boven-/onderkant: Geen belemmeringen plaatsen in de hieronder aangegeven zones.
- 3 Onderkant: Op vlakke ondergrond plaatsen. Voldoende ventilatieruimte voorzien door het toestel op een onderstel met een hoogte van 10 cm of meer te plaatsen.

**Vorderansicht**  
**Face**  
**Vooraanzicht**

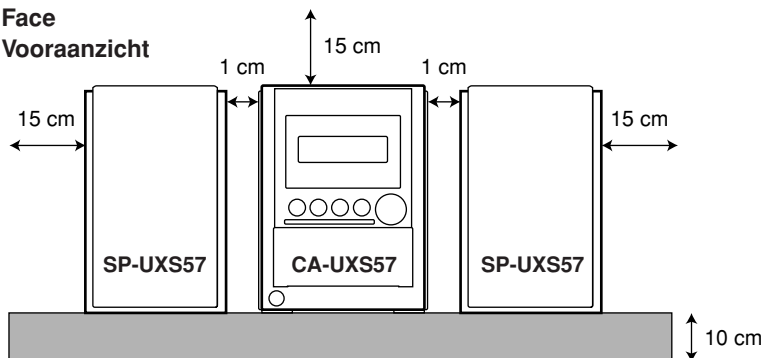

**Seitenansicht**  
**Côté**  
**Zijaanzicht**

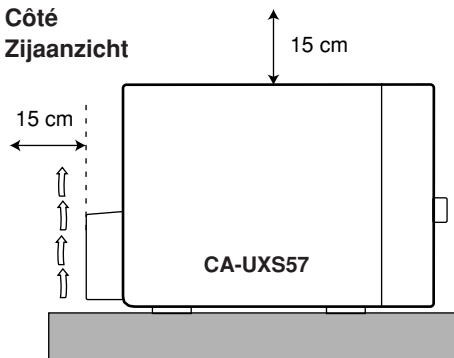

---

## WICHTIG FÜR LASER-PRODUKTE

---

1. LASER-PRODUKT DER KLASSE 1
2. **ACHTUNG:** Die obere Abdeckung nicht öffnen. Das Gerät enthält keine Teile, die vom Benutzer gewartet werden können. Wartungen nur von qualifiziertem Fachpersonal durchführen lassen.
3. **ACHTUNG:** Sichtbare und unsichtbare Laserstrahlung bei offenem Gerät und Defekt oder Umgehen der Verriegelung. Setzen Sie sich dem Strahl nicht direkt aus.
4. ANBRINGEN DES ETIKETTS: WARNHINWEIS-ETIKETT, INNEN AM GERÄT ANGEBRACHT.

## IMPORTANT POUR PRODUITS LASER

---

1. PRODUIT LASER CLASSE 1
2. **ATTENTION:** N'ouvrez pas le couvercle supérieur. Il n'y a aucune pièce réparable par l'utilisateur à l'intérieur de l'appareil; confiez toute réparation à un personnel qualifié.
3. **ATTENTION:** Risque de radiations laser visible et invisible quand l'appareil est ouvert et que le système de verrouillage ne fonctionne pas ou a été mis hors service. Évitez toute exposition directe au rayon.
4. REPRODUCTION DE L'ÉTIQUETTE: ÉTIQUETTE DE PRÉCAUTION PLACÉE À L'INTERIEUR DE L'APPAREIL.

## BELANGRIJK VOOR LASERPRODUKTEN

---

1. KLASSE 1 LASERPRODUKT
2. **VOORZICHTIG:** Open de bovenste afdekking niet. Er zijn geen door de gebruiker te repareren onderdelen in het toestel; laat onderhoud en reparatie over aan erkend onderhoudspersoneel.
3. **VOORZICHTIG:** Zichtbare en onzichtbare laserstraling indien open en interlock defect of buiten werking gesteld. Voorkom directe blootstelling aan de straal.
4. REPRODUCTIE VAN LABEL: WAARSCHUWINGSLABEL IN TOESTEL AANGEBRACHT.

<b>CAUTION :</b> Visible and invisible laser radiation when open and interlock failed or defeated. AVOID DIRECT EXPOSURE TO BEAM.	<b>ADVARSEL :</b> Synlig og usynlig laserstråling når maskinen er åben eller interlocken fejler. Undgå direkte eksponering til stråling.	<b>WARNING :</b> Synlig och osynlig laserstråling när den öppnas och spärren är urkopplad. Betrakta ej strålen.	<b>VARO :</b> Avattaessa ja suojalukitus ohitettuna tai viallisena olet alttiina näkyvälle ja näkymättömälle lasersäteilylle. Vältä säteen kohdistumista suoraan itseesi.
(e)	(d)	(s)	(f)

# Einführung

**Vielen Dank, dass Sie sich für eines unserer JVC-Produkte entschieden haben. Lesen Sie dieses Handbuch sorgfältig durch, bevor Sie das Gerät verwenden, um eine optimale Geräteleistung zu erzielen. Bewahren Sie das Handbuch auf, falls Sie es später noch einmal zurate ziehen müssen.**

## Informationen über diese Bedienungsanleitung

Dieses Handbuch ist folgendermaßen strukturiert:

- Diese Bedienungsanleitung erläutert vorwiegend die Bedienung der Tasten auf der Fernbedienung. Sofern nicht anders angegeben, können Sie die Tasten auf der Fernbedienung und auf dem Gerät selbst für die gleichen Funktionen verwenden, wenn sie die gleichen oder ähnliche Namen bzw. Symbole haben.
- Grundlegende Informationen, die für viele Funktionen identisch sind, werden an einer Stelle zusammengefasst und nicht für jedes Verfahren wiederholt. So wiederholen wir z. B. nicht die Anweisungen zum Ein- oder Ausschalten des Geräts, der Einstellung der Lautstärke, Änderung der Klangeffekte usw.; dies wird im Abschnitt „Grundfunktionen“ auf den Seiten 9 bis 12 erläutert.
- In dieser Bedienungsanleitung werden die folgenden Symbole verwendet:



Warnungen und Vorsichtshinweise, wie die Schäden oder Brandrisiken oder elektrische Schläge vermieden werden können. Darüber hinaus werden Sie informiert, was Sie vermeiden müssen, um die optimale Geräteleistung zu erzielen.



Neben diesem Symbol finden Sie Informationen und Hinweise, mit denen Sie vertraut sein sollten.

## Vorsichtsmaßnahmen

### Aufstellung

- Wählen Sie einen Standort aus, der trocken und nicht zu warm oder zu kühl ist (zwischen 5°C und 35°C).
- Stellen Sie die Anlage an einem Ort mit guter Belüftung auf, um einen Wärmestau zu verhindern.
- Zwischen dem Gerät und dem Fernseher muss sich genügend Abstand befinden.
- Stellen Sie die Lautsprecher nicht in die Nähe des Fernsehers, um Interferenzen zu verhindern.



Stellen Sie das Gerät NICHT in der Nähe von Wärmequellen oder an einem Ort auf, an dem es direkter Sonneneinstrahlung, übermäßiger Staubentwicklung oder Vibrationen ausgesetzt ist.

### Stromquellen

- Ziehen Sie stets am Stecker und nicht am Netzkabel, um das Gerät von der Netzsteckdose zu trennen.



Fassen Sie das Netzkabel NICHT mit nassen Händen an.

### Kondenswasserbildung

Feuchtigkeit kann in folgenden Fällen auf den Linsen im Innern der Anlage kondensieren:

- Nach Einschalten der Heizung im Raum.
- In feuchten Räumen.
- Wenn das Gerät ohne Übergang von einem kalten in ein warmes Zimmer gebracht wird.

Bei Kondenswasserbildung funktioniert das Gerät möglicherweise nicht korrekt. Lassen Sie das Gerät in diesem Fall einige Stunden eingeschaltet, bis die Feuchtigkeit verdunstet ist. Ziehen Sie dann das Netzkabel ab und stecken Sie es erneut ein.

### Sonstiges

- Sollten Metallobjekte oder Flüssigkeiten in das Gerät gelangen, ziehen Sie das Netzkabel aus der Steckdose ab, und setzen Sie sich mit Ihrem Händler in Verbindung, bevor Sie das Gerät wieder verwenden.
- Wenn das Gerät für einen längeren Zeitraum nicht verwendet wird, ziehen Sie das Netzkabel aus der Netzsteckdose.



Nehmen Sie das Gerät NICHT auseinander. Es enthält keine Teile, die vom Benutzer gewartet werden können.

Wenn Probleme auftreten, ziehen Sie das Netzkabel ab, und wenden Sie sich an Ihren Händler.

<b>Anordnung der Tasten und Regler .....</b>	<b>3</b>
Frontplatte .....	3
Fernbedienung .....	5
<b>Erste Schritte .....</b>	<b>6</b>
Auspacken .....	6
Anschließen der Antennen .....	6
Anschließen der Lautsprecher .....	7
Anschließen weiterer Komponenten .....	8
Einlegen der Batterien in die Fernbedienung .....	8
<b>Grundfunktionen .....</b>	<b>9</b>
Einstellen der Uhrzeit .....	9
Einschalten des Geräts .....	10
Einstellen der Lautstärke .....	11
Verstärken des Basses .....	11
Einstellen des Klangs .....	12
Ändern der Helligkeit des Displays .....	12
<b>Wiedergabe von UKW- und MW-Sendungen .....</b>	<b>13</b>
Einstellen eines Senders .....	13
Speichern von Sendern .....	13
Einstellen eines gespeicherten Senders .....	14
<b>Empfangen von UKW-Sendern mit RDS .....</b>	<b>15</b>
Ändern der RDS-Informationen .....	15
Suchen von Sendungen mit PTY-Codes (PTY-Suche) .....	15
Vorübergehendes Umschalten auf einen Programmtyp Ihrer Wahl .....	16
<b>Wiedergabe von Discs mit einem 5-CD Wechsler .....</b>	<b>17</b>
Einlegen von Discs .....	17
Vollständige Wiedergabe aller Discs —Kontinuierliche Wiedergabe .....	18
Disc-Grundbetrieb .....	19
Programmieren der Wiedergabereihenfolge der Titel —Programmierte Wiedergabe .....	20
Wiedergeben in zufälliger Reihenfolge —Zufallswiedergabe .....	21
Wiederholen von Titeln der Discs—Wiederholbetrieb .....	21
Verhindern des Disc-Auswurfs .....	21
<b>Verwenden der Zeitschaltuhren .....</b>	<b>22</b>
Verwendung der Tageszeit .....	22
Verwenden der Einschlafschaltuhr .....	24
<b>Pflege .....</b>	<b>25</b>
<b>Fehlersuche .....</b>	<b>26</b>
<b>Zusätzliche Informationen .....</b>	<b>27</b>
<b>Technische Daten .....</b>	<b>28</b>

# Anordnung der Tasten und Regler

Machen Sie sich mit den Tasten und Reglern des Geräts vertraut.

## Frontplatte

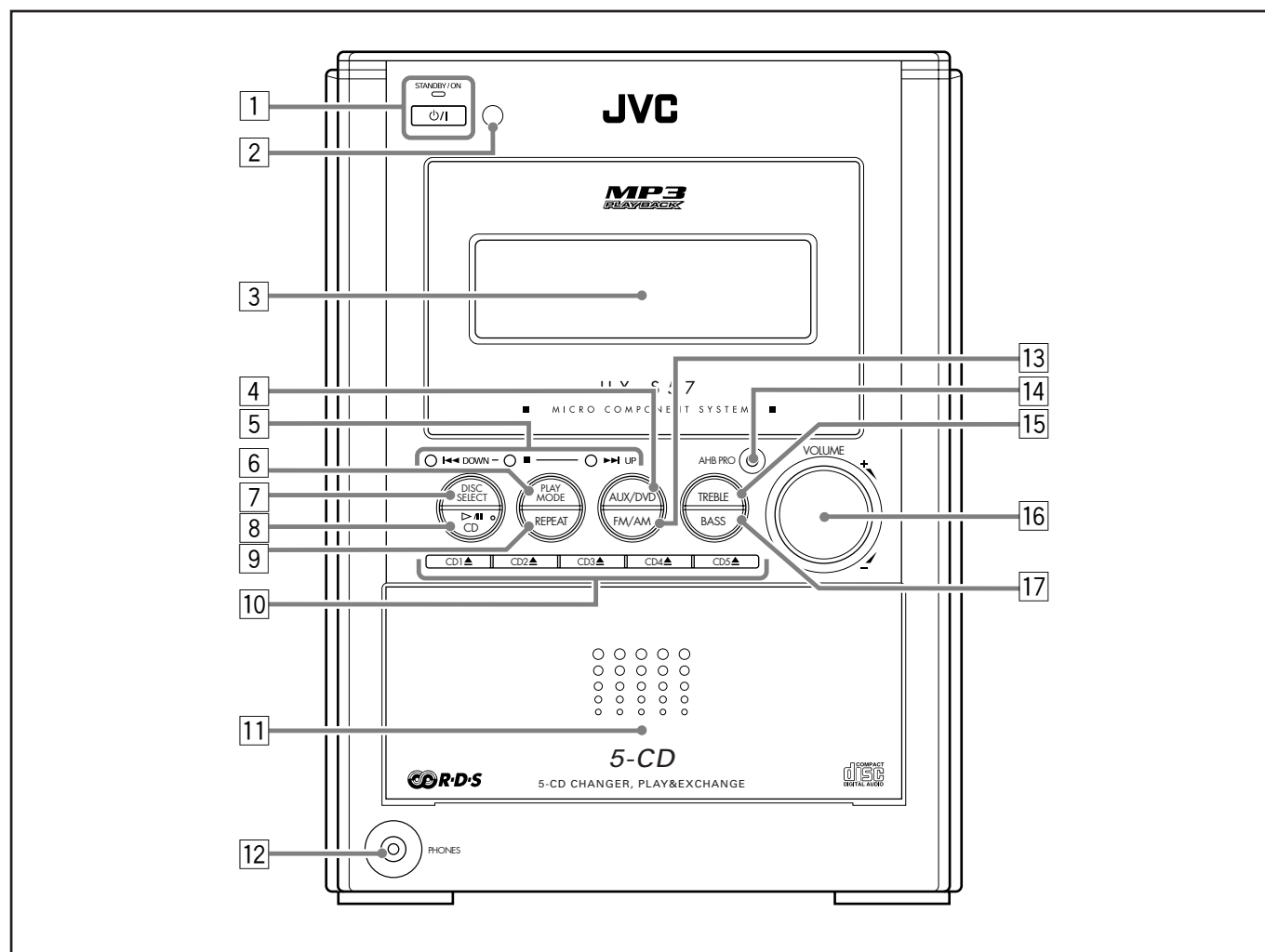

## Frontplatte

Weitere Einzelheiten finden Sie auf den in Klammern angegebenen Seiten.

- |   |   |
|---|---|
| <p>1 Taste  (Bereitschaft/Netz) und Leuchte STANDBY/ON (10, 21)</p> <p>2 Fernbedienungssensor (5)</p> <p>3 Displayfenster (4)</p> <p>4 Taste AUX/DVD (10)</p> <ul style="list-style-type: none"> <li>• Wenn Sie diese Taste drücken, wird das Gerät ebenfalls eingeschaltet.</li> </ul> <p>5 Multifunktions Tasten<br/>   DOWN,  und  UP</p> <p>6 Taste PLAY MODE (20, 21)</p> <p>7 Taste DISC SELECT (18, 19)</p> <p>8 Taste  CD (10, 18)</p> <ul style="list-style-type: none"> <li>• Wenn Sie diese Taste drücken, wird das Gerät ebenfalls eingeschaltet.</li> </ul> <p>9 Taste REPEAT (21)</p> | <p>10 Disc-Auswurfknöpfe (10, 17, 18)<br/>         CD1▲, CD2▲, CD3▲, CD4▲ und CD5▲</p> <ul style="list-style-type: none"> <li>• Wenn Sie eine dieser Tasten drücken, wird das Gerät ebenfalls eingeschaltet und öffnet den entsprechenden Disc-Ladeschacht.</li> </ul> <p>11 Disk-Einschubfach (17)</p> <p>12 Buchse PHONES (11)</p> <p>13 Taste FM/AM (10, 13, 14)</p> <ul style="list-style-type: none"> <li>• Wenn Sie diese Taste drücken, wird das Gerät ebenfalls eingeschaltet.</li> </ul> <p>14 Taste AHB PRO (Active Hyper Bass Pro) (11)</p> <p>15 Taste TREBLE (12)</p> <p>16 Regler VOLUME + / - (11)</p> <p>17 Taste BASS (12)</p> |
|---|---|



## Displayfenster an der Frontplatte

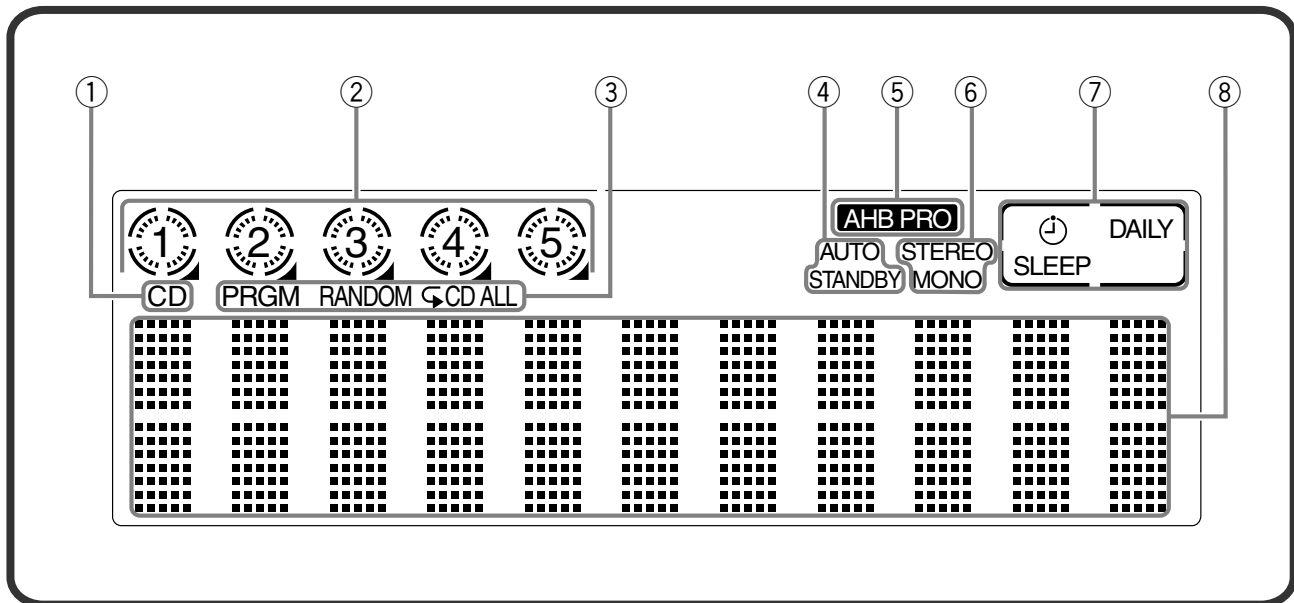

### Displayfenster

Weitere Einzelheiten finden Sie auf den in Klammern angegebenen Seiten.

- ① Anzeige CD (17)
- ② Disc-Anzeigen (17)
- ③ Anzeigen für Wiedergabemodus (20, 21)
  - PRGM (programm), RANDOM und Wiederholungsmodus (↵, ↵ CD, ↵ ALL)
- ④ Anzeige AUTO STANDBY (10)
- ⑤ Anzeige **AHB PRO** (Active Hyper Bass Pro) (11)
- ⑥ UKW-Modus-Anzeigen (13)
  - STEREO und MONO
- ⑦ Schaltuhranzeigen
  - ⌚ (schaltuhr) (9, 22, 23)
  - SLEEP (einschlafschaltuhr) (24)
  - DAILY (tageszeitschaltuhr) (9, 22, 23)
- ⑧ Hauptdisplay
  - Zeigt den Namen der Signalquelle und zusätzliche Informationen.

# Anordnung der Tasten und Regler (fortsetzung)

## Fernbedienung

Weitere Einzelheiten finden Sie auf den in Klammern angegebenen Seiten.

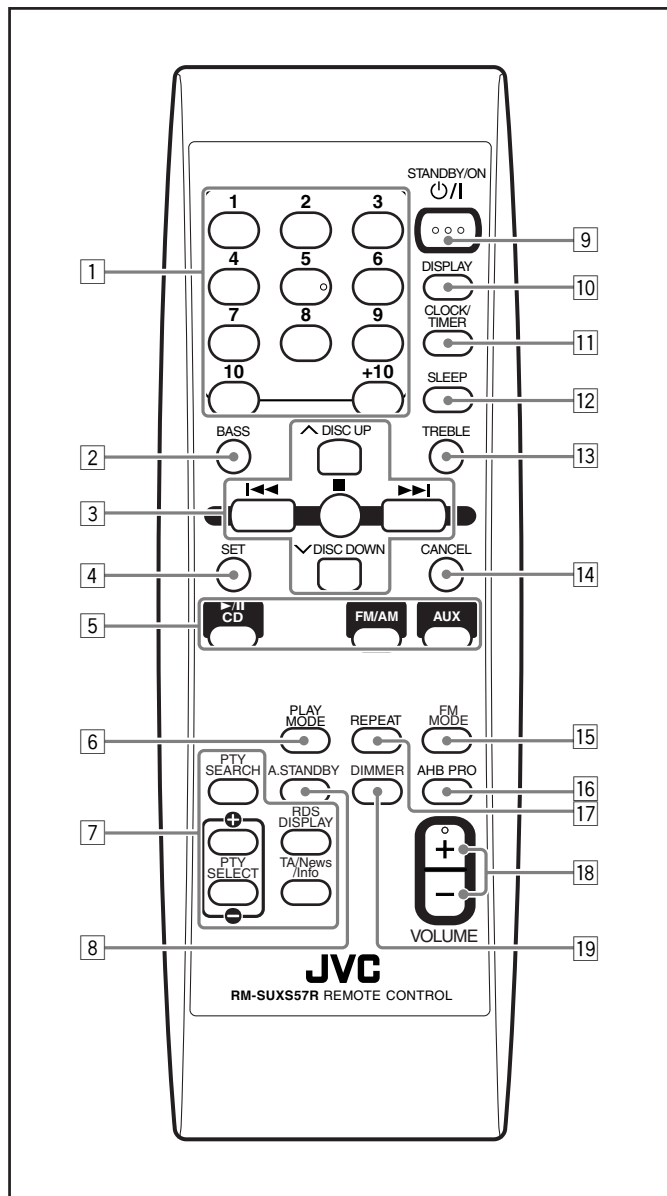

- 1 Zifferntasten
- 2 Taste BASS (12)
- 3 Multifunktionsstasten
  - ▲ DISC UP und ▼ DISC DOWN
  - ◀◀, ■ und ▶▶
- 4 Taste SET (13, 14)
- 5 Signalquellentasten
  - ▶/|| CD, FM/AM und AUX

Wenn Sie eine dieser Tasten drücken, wird das Gerät ebenfalls eingeschaltet.
- 6 Taste PLAY MODE (20, 21)
- 7 RDS-Betriebstasten (15, 16)
  - PTY SEARCH, PTY SELECT ⊕ / ⊖, RDS DISPLAY und TA/News/Info
- 8 Taste A.STANDBY (auto standby) (10)
- 9 Taste STANDBY/ON ⏻/⏻ (10, 23)
- 10 Taste DISPLAY (9)
- 11 Taste CLOCK/TIMER (9, 22, 23)
- 12 Taste SLEEP (24)
- 13 Taste TREBLE (12)
- 14 Taste CANCEL (20)
- 15 Taste FM MODE (13)
- 16 Taste AHB PRO (Active Hyper Bass Pro) (11)
- 17 Taste REPEAT (21)
- 18 Taste VOLUME + / - (11)
- 19 Taste DIMMER (12)

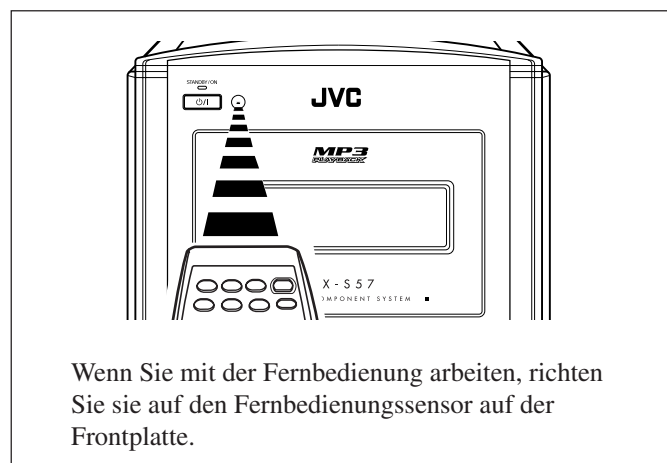

Wenn Sie mit der Fernbedienung arbeiten, richten Sie sie auf den Fernbedienungssensor auf der Frontplatte.

## Auspacken

Überprüfen Sie nach dem Auspacken anhand der folgenden Liste, ob Sie alle Komponenten erhalten haben. Die Zahl in Klammern gibt die Menge der zum Lieferumfang gehörigen Teile an.

- UKW-Antenne (1)
- MW-Rahmenantenne (1)
- Fernbedienung (1)
- Batterien (2)

Sollten Teile fehlen, setzen Sie sich umgehend mit Ihrem Fachhändler in Verbindung.

## Anschließen der Antennen

### UKW-Antenne

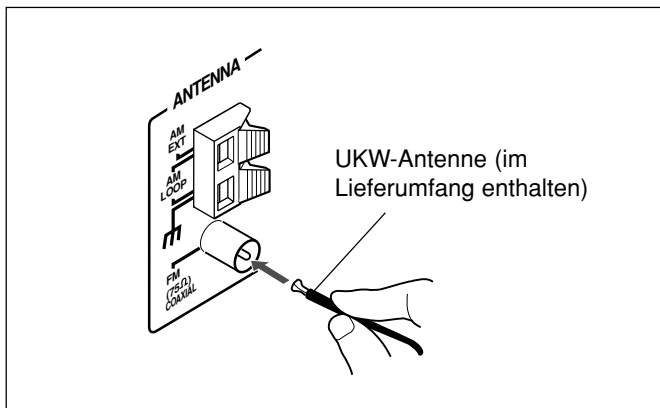

### So schließen Sie eine UKW-Außenantenne an

Ziehen Sie zunächst die mitgelieferte UKW-Zimmerantenne ab.

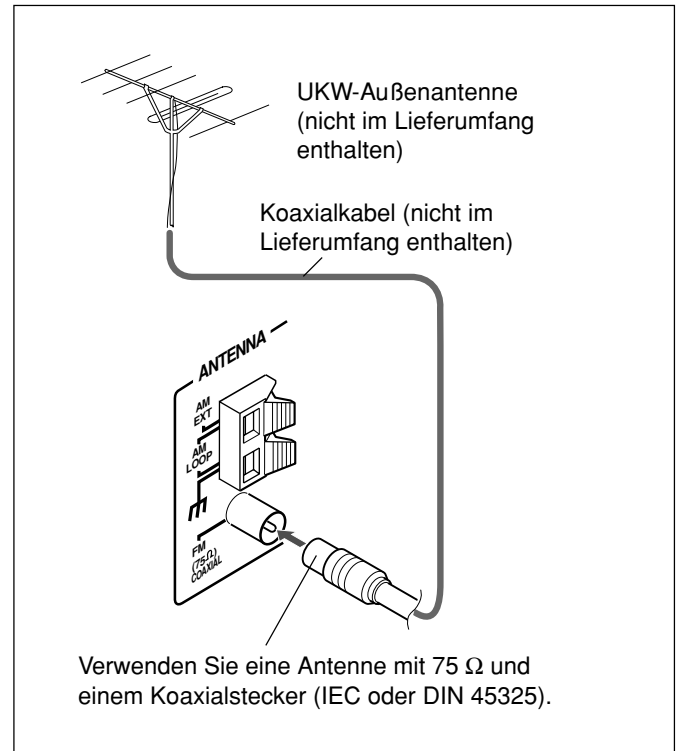

- 1 Schließen Sie die UKW-Antenne an den Anschluss FM (75 Ω) COAXIAL an.**
- 2 Ziehen Sie die UKW-Antenne heraus.**
- 3 Bringen Sie die Antenne in einer Position an, mit der Sie den besten Empfang erhalten und befestigen Sie sie danach an der Wand etc.**



#### Info zur gelieferten UKW-Antenne

Die mit dem Gerät gelieferte UKW-Antenne eignet sich für den vorübergehenden Einsatz. Bei einem schlechten Empfang können Sie eine UKW-Außenantenne anschließen.

# Erste Schritte (fortsetzung)

Schließen Sie das Netzkabel erst an, nachdem alle anderen Anschlüsse hergestellt worden sind.

## MW-Antenne

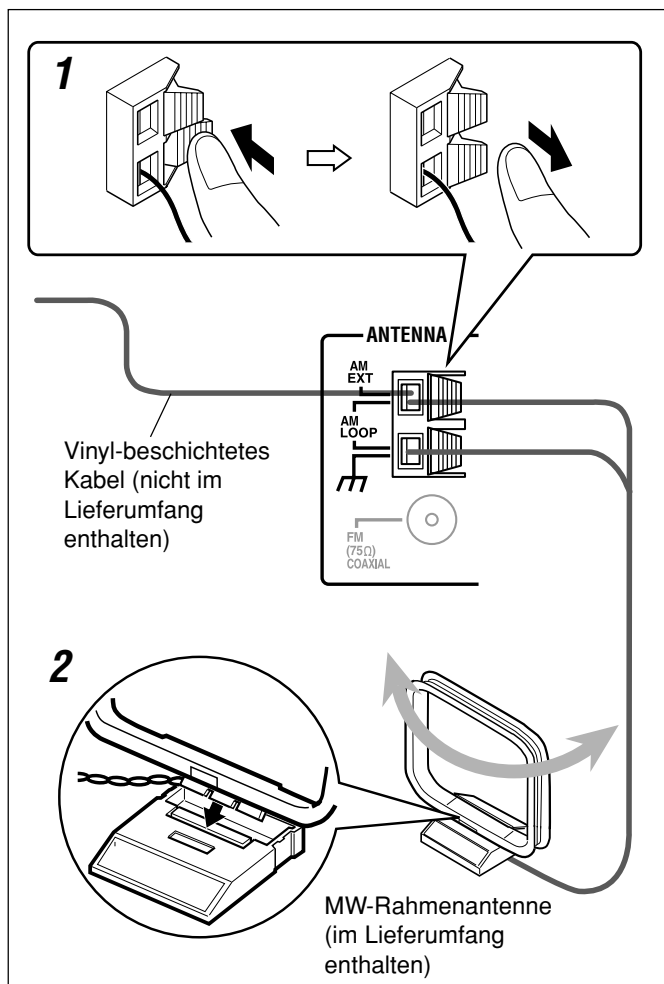

- 1 Schließen Sie die MW-Rahmenantenne an die AM LOOP-Anschlüsse an (siehe Abbildung).
- 2 Drehen Sie die MW-Rahmenantenne, bis der Empfang am besten ist.

### So schließen Sie eine MW-Außenantenne an

Bei einem schlechten Empfang schließen Sie einen einzelnen vinylbeschichteten Draht an den AM EXT-Anschluss an, und ziehen Sie ihn horizontal heraus. Dabei muss die MW-Rahmenantenne weiterhin angeschlossen sein.



So erzielen Sie einen besseren UKW- und MW-Empfang

- Vergewissern Sie sich, dass die Antennenleiter nicht mit anderen Anschlüssen oder Anschlusskabeln in Berührung kommen.
- Die Antennen dürfen metallische Geräteteile, Anschlusskabel und das Netzkabel nicht berühren.

## Anschließen der Lautsprecher

### So schließen Sie Lautsprecher an

Die Lautsprecher können mit den Lautsprecherkabeln angeschlossen werden.

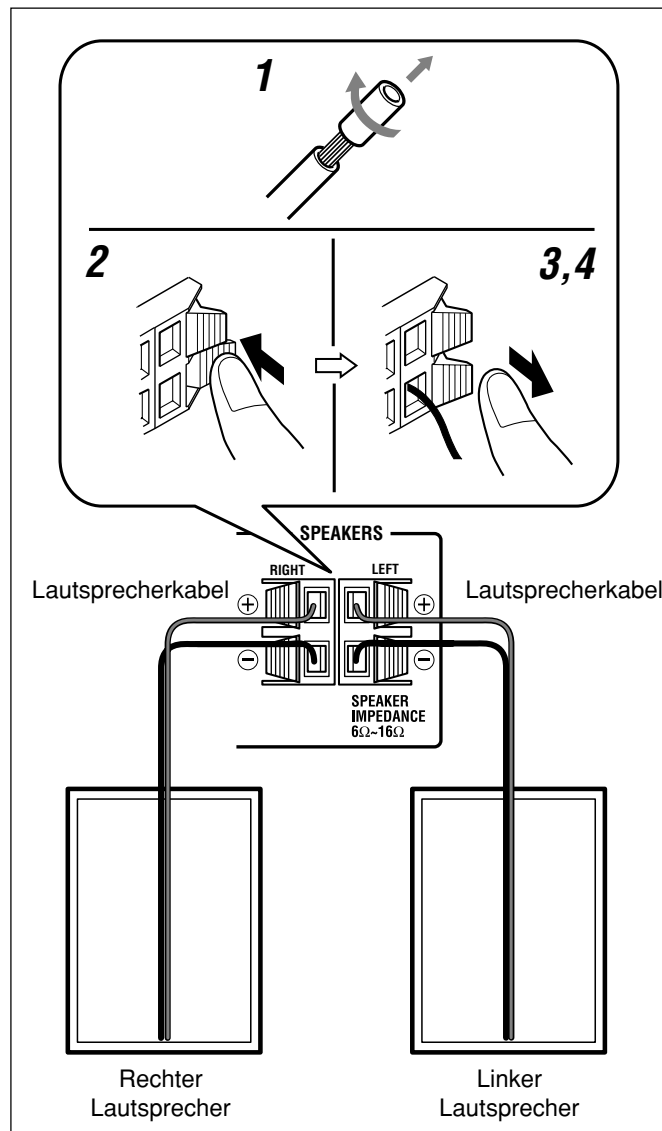

- 1 Wenn die Kabel isoliert sind, ein kurzes Stück der Isolierung am Ende jedes Kabels durch Drehen und Ziehen entfernen.
- 2 Halten Sie die Klemme des Lautsprecheranschlusses gedrückt.
- 3 Führen Sie das Ende des Lautsprecherkabels in den Anschluss ein.  
Achten Sie dabei auf die korrekte Polarität der Lautsprecheranschlüsse: Rotes Kabel an  $\oplus$  und schwarzes Kabel an  $\ominus$ .
- 4 Lassen Sie die Klemme los.

#### WICHTIG:

- Verwenden Sie nur Lautsprecher mit der gleichen Impedanz, die an der Geräterückseite für die Lautsprecheranschlüsse angegeben ist.
- Schließen Sie NICHT mehr als einen Lautsprecher an jeweils einen Lautsprecheranschluss an.

**Schließen Sie das Netzkabel erst an, nachdem alle anderen Anschlüsse hergestellt worden sind.**

### So entfernen Sie die Lautsprecherbespannungen

Die Lautsprecherbespannungen können entfernt werden (siehe folgende Abbildung):

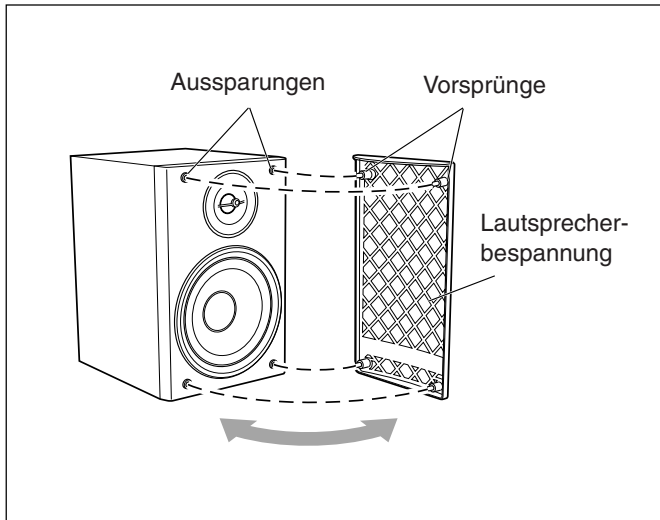

Führen Sie zum Entfernen der Lautsprecherbespannung Ihre Finger oben in die Bespannung ein, und ziehen Sie die Bespannung dann nach außen ab. Ziehen Sie den unteren Teil ebenfalls nach außen ab.

Befolgen Sie zum Anbringen der Lautsprecherabdeckung die obenstehenden Anweisungen.

### Anschließen weiterer Komponenten

Sie können eine Audiokomponente anschließen, das nur als Wiedergabequelle verwendet wird.



- Schließen Sie KEINE anderen Geräte an, solange die Stromversorgung eingeschaltet ist.
- Schließen Sie andere Geräte ERST DANN an die Netzsteckdose an, wenn alle Anschlüsse korrekt verbunden sind.

### So schließen Sie eine Audiokomponente an

Achten Sie darauf, dass die Anschlüsse der Audiokabel farblich gekennzeichnet sind: Weiße Stecker und Buchsen sind für linke Audiosignale vorgesehen, und rote Stecker für die Audiosignale des rechten Kanals.

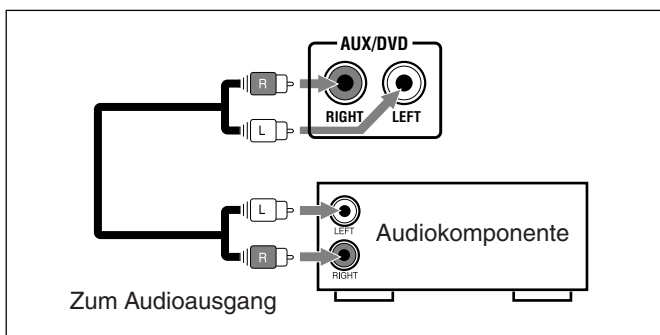

Schließen Sie die Audio-Kabel (nicht im Lieferumfang enthalten) zur Wiedergabe von anderen Geräten an die Audio-Ausgangsbuchsen des anderen Geräts und die AUX/DVD-Buchsen dieser Einheit an.

### JETZT können Sie das Gerät und ggf. andere Geräte an die Stromversorgung anschließen.

#### WICHTIG:

Stellen Sie sicher, dass alle Anschlüsse gemacht wurden, bevor Sie das Netzkabel einstecken.

### Einlegen der Batterien in die Fernbedienung

Legen Sie die Batterien des Typs R6(SUM-3)/AA(15F) in die Fernbedienung ein, und achten Sie dabei auf die Polarität (+ und -). Die Zeichen + und - auf der Batterie müssen den Zeichen im Batteriefach entsprechen.

Wenn das Gerät sich nicht mehr mit der Fernbedienung bedienen lässt, wechseln Sie beide Batterien gleichzeitig aus.

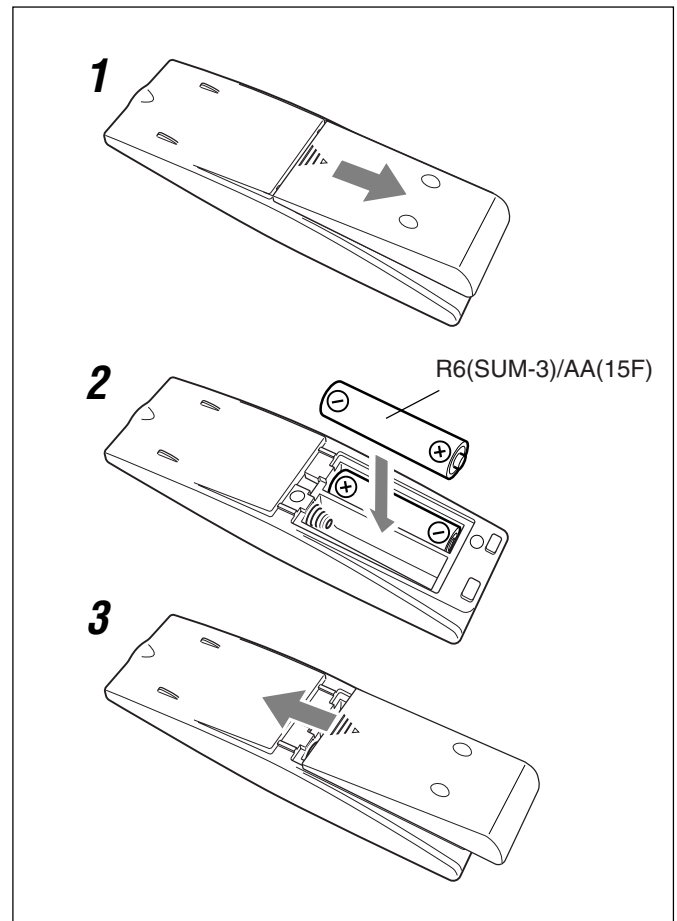

- Eine alte Batterie darf NICHT zusammen mit einer neuen Batterie verwendet werden.
- Verwenden Sie NICHT unterschiedliche Batterien zusammen.
- Setzen Sie Batterien WEDER Hitze NOCH offenem Feuer aus.
- Lassen Sie die Batterien NICHT im Batteriefach, wenn die Fernbedienung längere Zeit nicht verwendet wird.  
Die Fernbedienung wird sonst durch ein Auslaufen der Batterie beschädigt.

# Grundfunktionen

## Einstellen der Uhrzeit

Vor der weiteren Bedienung des Geräts sollten Sie zuerst die Uhrzeit einstellen. Nach dem Anschließen des Stromkabels blinkt die Anzeige „0:00“ im Display. Sie können die Uhr im Bereitschaftsmodus einstellen oder wenn das Gerät eingeschaltet ist.

### NUR auf der Fernbedienung:

#### 1 Drücken Sie die Taste **CLOCK/TIMER**.

Die Stundenanzeigen beginnen auf dem Display zu blinken.

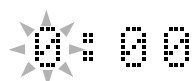

#### 2 Drücken Sie die Taste **^ DISC UP** oder **v DISC DOWN**, um die Stunden einzustellen und drücken Sie danach die Taste **CLOCK/TIMER**.

Die Stellen für die Minuten beginnen zu blinken.

- Wenn Sie die Taste **^ DISC UP** oder **v DISC DOWN** drücken und halten, ändern sich fortlaufend die Stellen der Stunden.

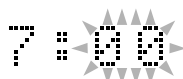
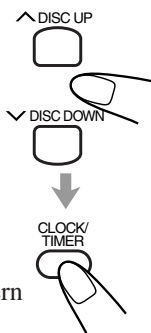

#### 3 Drücken Sie die Taste **^ DISC UP** oder **v DISC DOWN**, um die Minuten einzustellen und drücken Sie danach die Taste **CLOCK/TIMER**.

Die eingebaute Uhr fängt an zu laufen.

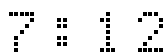

- **Wenn Sie das Netzkabel abziehen oder bei einem Stromausfall** Die Uhr wird sofort auf „0:00“ zurückgesetzt. Stellen Sie in diesem Fall die Uhr neu.
- **Die Ungenauigkeit der Uhr kann möglicherweise ca. 1 bis 2 Minuten pro Monat erreichen** Ist dies der Fall, setzen Sie die Uhr zurück.

So wird die Uhrzeit bei eingeschaltetem Gerät angezeigt

### NUR auf der Fernbedienung:

Drücken Sie die Taste **DISPLAY**.

Die Uhr wird im Display angezeigt.

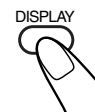

Drücken Sie die Taste **DISPLAY**, um zu der normalen Anzeige zurück zu gelangen.



Während der Wiedergabe einer MP3-Disk Durch Drücken von **DISPLAY** wird die verfllossene Spielzeit anstelle der Uhrzeit gezeigt.

### So stellen Sie die Uhr ein

- 1 Stellen Sie sicher, dass die Anzeige  $\odot$  (Schaltuhr) und die Schaltuhranzeige (DAILY) nicht auf dem Display aufleuchten.
  - Drücken Sie, wenn die Anzeigen aufleuchten, die Taste **CLOCK/TIMER** und halten Sie sie gedrückt, bis sie erlöschen.
- 2 Drücken Sie wiederholt die Taste **CLOCK/TIMER**, bis sich das Gerät im Einstellmodus für die Uhr befindet (die Stundenanzeigen beginnen auf dem Display zu blinken). Bei erstmaligen Drücken der Taste **CLOCK/TIMER** wechselt das Gerät in den Modus zum Einstellen der Zeitschaltuhr. (Siehe Seite 22).
- 3 Wiederholen Sie die Schritte 2 und 3 des Verfahrens „Einstellen der Uhrzeit“.
- 4 Halten Sie erneut die Taste **CLOCK/TIMER** gedrückt, damit die Anzeige  $\odot$  (Schaltuhr) und die Schaltuhranzeige (DAILY) erlöschen.

### Ausschalten der Uhrzeitanzeige (Bereitschaftsbetrieb)

#### NUR auf der Fernbedienung:

Drücken Sie im Bereitschaftsbetrieb die Taste **DISPLAY**.

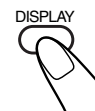

„DISPLAY OFF“ wird im Display angezeigt und die Uhrzeitanzeige wird ausgeblendet.



Drücken Sie im Bereitschaftsbetrieb erneut die Taste **DISPLAY**, um die Uhrzeitanzeige einzuschalten.



„DISPLAY ON“ wird im Display angezeigt.

## Einschalten des Geräts

Drücken Sie **zum Einschalten des Geräts** die Taste STANDBY/ON  (oder  am Gerät). Die STANDBY/ON-Leuchte am Gerät leuchtet grün auf.



- Wenn Sie die Taste für die Signalquelle—  
▶/|| CD, FM/AM und AUX (oder AUX/DVD auf dem Gerät) drücken, wird das Gerät automatisch eingeschaltet und beginnt mit der Wiedergabe, wenn die Signalquelle bereit ist.
- Wenn Sie eine dieser Auswurf-tasten drücken (CD1▲ – CD5▲) wird auch eingeschaltet. (Siehe Seite 17).

Drücken Sie **zum Ausschalten des Geräts (Bereitschaftsbetrieb)** erneut die Taste STANDBY/ON  (oder  am Gerät).

Die STANDBY/ON-Leuchte am Gerät leuchtet rot auf.

- „0:00“ blinkt so lange auf dem Display, bis Sie die eingebaute Uhr einstellen. Nach dem Einstellen der Uhr wird die Uhrzeit im Display angezeigt, während sich das Gerät im Bereitschaftsbetrieb befindet.
- Auch wenn sich das Gerät im Bereitschaftsbetrieb befindet, verbraucht es eine geringe Menge Strom.

**Wenn Sie die Stromversorgung vollständig unterbrechen möchten**, müssen Sie das Netzkabel aus der Netzsteckdose abziehen.



**Wenn Sie das Netzkabel abziehen oder bei einem Stromausfall**

Die Uhrzeit wird sofort auf „0:00“ zurückgesetzt und die gespeicherten Sender werden nach ein paar Tagen gelöscht.

## So schaltet sich das Gerät automatisch aus (Auto Standby)

Über die Funktion „Auto Standby“ wird das Gerät ausgeschaltet, wenn länger als drei Minuten kein Klangsignal eingespeist wird und als Signalquelle der „CD“ ausgewählt ist.

Wenn während der drei Minuten irgendeine Funktion durchgeführt wird, wird die Funktion „Auto Standby“ vorübergehend deaktiviert, auch wenn kein Klangsignal eingespeist wird.

- Sie können das Gerät auch automatisch ausschalten lassen, indem Sie die Einschlafschaltuhr verwenden. (Siehe Seite 24).

## NUR auf der Fernbedienung:

**Drücken Sie zum Aktivieren der Funktion**

„Auto Standby“ die Taste A.STANDBY. Auf dem Display leuchtet die Anzeige AUTO STANDBY auf.



- Wenn kein Klangsignal eingespeist wird, beginnt die Anzeige AUTO STANDBY im Display zu blinken. Vor dem automatischen Abschalten blinkt „AUTO STANDBY“ etwa 5 Sekunden im display.

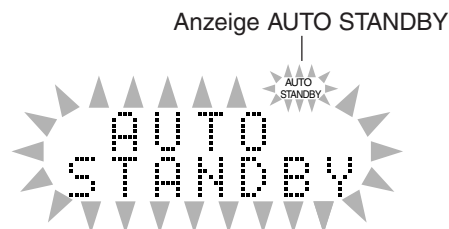

Drücken Sie **zum Deaktivieren der Funktion „Auto Standby“** die Taste A.STANDBY.

Die Anzeige AUTO STANDBY erlischt.

# Grundfunktionen (fortsetzung)

## Einstellen der Lautstärke

Die Lautstärke kann nur geändert werden, während das Gerät eingeschaltet ist. Die Einstellung der Lautstärke kann zwischen „VOLUME MIN“ und „VOLUME 1“ – „VOLUME 40 (VOLUME MAX)“ eingestellt werden.

### Auf der Fernbedienung:

Drücken Sie VOLUME +, um die Lautstärke zu erhöhen.

Drücken Sie VOLUME –, um die Lautstärke zu verringern.

- Wenn Sie eine der Tasten gedrückt halten, können Sie den Lautstärkepegel kontinuierlich ändern.



### Am Gerät:

Drehen Sie den Drehregler VOLUME + / – im Uhrzeigersinn, um die Lautstärke zu erhöhen.

Drehen Sie den Drehregler VOLUME + / – gegen den Uhrzeigersinn, um die Lautstärke zu verringern.

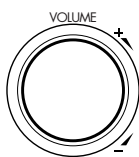

VOLUME 10



### Ungestörter Hörgenuss

Schließen Sie einen Kopfhörer an die Buchse PHONES an. Die Wiedergabe über die Lautsprecher wird in diesem Fall deaktiviert. Verringern Sie unbedingt die Lautstärke, bevor Sie die Kopfhörer anschließen oder aufsetzen.



Schalten Sie das Gerät NICHT aus (Bereitschaftsbetrieb), wenn die Lautstärke extrem hoch eingestellt ist. Wenn Sie das Gerät wieder einschalten oder die Wiedergabe von einer Signalquelle starten, könnte das plötzliche laute Geräusch sonst Ihr Gehör, die Lautsprecher und/oder die Kopfhörer beschädigen. BEACHTEN Sie, dass die Lautstärke nicht eingestellt werden kann, wenn das Gerät sich im Bereitschaftsmodus befindet.

## Verstärken des Basses

Die Klangfülle und Tiefe des Basses wird genau beibehalten, unabhängig davon, wie niedrig Sie die Lautstärke einstellen—Active Hyper Bass Pro.

- Der Effekt dieser Funktion ist auch über die Kopfhörer hörbar.

Sie erreichen diesen Effekt, indem Sie wiederholt die Taste AHB PRO drücken, bis „AHB BASS1“ oder „AHB BASS2“ auf dem Display erscheint.

Außerdem leuchtet die Anzeige **AHB PRO** im Display auf.



Anzeige **AHB PRO**

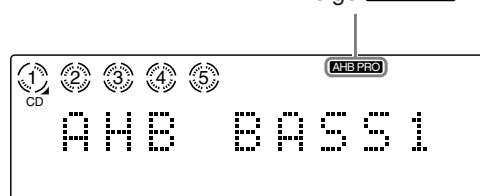

- Jeder Druck auf diese Taste ändert den Active Hyper Bass Pro-Modus wie folgt:

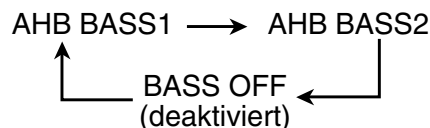

- „AHB BASS2“ ist wirksamer als „AHB BASS1“.

Sie schalten den Effekt aus, indem Sie mehrmals die Taste AHB PRO drücken, bis „BASS OFF“ im Display erscheint. Die Anzeige **AHB PRO** erlischt.



## Einstellen des Klangs

Sie können die Tiefen (niedriger Frequenzbereich) und die Höhen (hoher Frequenzbereich) zwischen „-5“ und „+5“ einstellen.

Die Werkseitige Einstellung beträgt „+2“.

- Der Effekt dieser Funktion ist auch über die Kopfhörer hörbar.
- Für die Ausführung der folgenden Schritte besteht ein Zeitlimit. Wenn der Einstellungsvorgang abgebrochen wird, bevor Sie ihn abgeschlossen haben, beginnen Sie wieder mit Schritt 1.

### Auf der Fernbedienung:

**1** Drücken Sie die Taste **BASS**, um die Tiefen oder **TREBLE**, um die Höhen einzustellen.

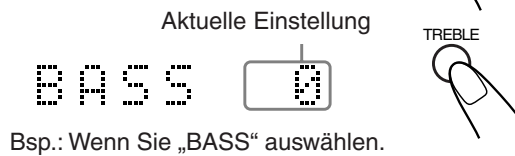

**2** Drücken Sie die Taste **^ DISC UP**, um den Pegel zu erhöhen oder **∨ DISC DOWN**, um den Pegel zu verringern.

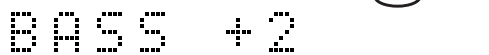

### Am Gerät:

**1** Drücken Sie die Taste **BASS**, um die Tiefen oder **TREBLE**, um die Höhen einzustellen.

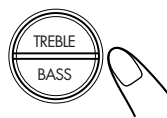

**2** Drücken Sie die Taste **▶▶| UP**, um den Pegel zu erhöhen oder **|◀◀ DOWN**, um den Pegel zu verringern.

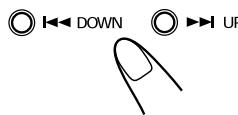

## Ändern der Helligkeit des Displays

Sie können die Helligkeit des Displays nur ändern, wenn das Gerät eingeschaltet ist.

### NUR auf der Fernbedienung:

Drücken Sie bei eingeschalteter Anlage die Taste **DIMMER**.

- Jeder Druck auf diese Taste ändert die Displayhelligkeit wie folgt:



**DIMMER 1:** Die Display-Beleuchtung wird abgedunkelt.



**DIMMER 2:** Die Displaybeleuchtung verdunkelt sich und das blaue Licht verschwindet auf dem Display.



**DIMMER OFF:** Die Display- und blaue Beleuchtung werden wieder sichtbar.



(zurück zum Anfang)



Wenn Sie das Gerät ausschalten (Bereitschaftsbetrieb), wird die Helligkeit des Displays auf „DIMMER OFF“ zurückgesetzt.

# Wiedergabe von UKW- und MW-Sendungen

## Einstellen eines Senders

### 1 Drücken Sie die Taste FM/AM, um entweder „FM“ oder „AM“ auszuwählen.

Das Gerät wird automatisch eingeschaltet und der zuletzt eingestellte Sender eingestellt—UKW- oder MW-Sender.

- Bei jedem erneuten Tastendruck wechselt das Frequenzband zwischen UKW und MW.

FM  
87.50MHz



### 2 Halten Sie die Taste >>>| oder <<< (oder >>>| UP oder <<< DOWN auf dem Gerät) länger als 1 Sekunde gedrückt.

- Die Taste >>>| (>>>| UP): erhöht die Frequenzen.
- Die Taste <<< (<<< DOWN): verringert die Frequenzen.

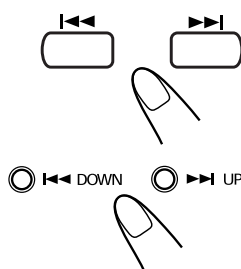

Das Gerät sucht nun nach Sendern, bis ein Sender mit einer ausreichenden Signalstärke eingestellt ist.

- Wenn ein UKW-Sender in Stereo ausgestrahlt wird, leuchtet die Anzeige STEREO auf dem Display auf (nur bei gutem Empfang).

Drücken Sie zum Abbrechen des Suchvorgangs die Taste >>>| oder <<< (oder >>>| UP oder <<< DOWN am Gerät).



**Wiederholtes Drücken der Taste >>>| oder <<< (oder >>>| UP oder <<< DOWN am Gerät)**

Die Frequenz ändert sich schrittweise.

## Ändern des UKW-Empfangsmodus

### NUR auf der Fernbedienung:

Wenn eine UKW-Stereosendung nur mit Schwierigkeiten zu empfangen ist oder rauscht, drücken Sie die Taste FM MODE, so dass die Anzeige MONO auf dem Display erscheint. Der Empfang lässt sich dadurch verbessern.



Drücken Sie, um den Stereoeffekt wiederherzustellen, die Taste FM MODE erneut, so dass die Anzeige MONO ausgeschaltet wird. Im Stereobetrieb werden ausgestrahlte Stereosendungen stereophon wiedergegeben.

## Speichern von Sendern

Sie können 30 UKW- und 15 MW-Sender manuell speichern.

In einigen Fällen wurden bereits Testfrequenzen für den Tuner gespeichert, da die Speicherfunktion des Tuners vor Auslieferung des Geräts im Werk überprüft wird. Dies ist keine Fehlfunktion. Sie können die gewünschten Sender speichern, indem Sie die folgenden Schritte ausführen.

- Für die Ausführung der folgenden Schritte besteht ein Zeitlimit. Wenn der Einstellungsvorgang abgebrochen wird, bevor Sie ihn abgeschlossen haben, beginnen Sie wieder mit Schritt 2.

### NUR auf der Fernbedienung:

### 1 Stellen Sie den Sender ein, den Sie speichern wollen.

- Weitere Informationen finden Sie unter „Einstellen eines Senders“.

### 2 Drücken Sie die Taste SET.

Die „SET“ beginnen auf dem Display zu blinken.



FM SET  
87.50MHz

### 3 Drücken Sie die Taste ^ DISC UP oder v DISC DOWN, um eine gespeicherte Nummer auszuwählen.

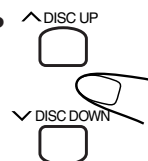

FM 14  
87.50MHz

Sie können die gespeicherte Nummer auch über die Zifferntasten wählen.

Bsp.: Drücken Sie 5, um die Speicherplatznummer 5 auszuwählen.

Drücken Sie +10 und anschließend 5, um die Speicherplatznummer 15 auszuwählen.

Drücken Sie +10 und anschließend 10, um die Speicherplatznummer 20 auszuwählen.

Drücken Sie +10, +10 und anschließend 10, um die Speicherplatznummer 30 auszuwählen.

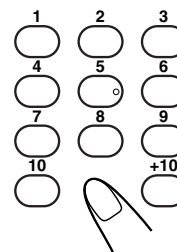

#### 4 Drücken Sie noch einmal die Taste SET.

Im Display erscheint für kurze Zeit „STORED“.



STORED

Der in Schritt 1 eingestellte Sender wird mit der in Schritt 3 ausgewählten Speicherplatznummer gespeichert.

- Wenn Sie einen neuen Sender mit einer bereits zugewiesenen Speicherplatznummer speichern, wird der bisher gespeicherte Sender gelöscht.



#### Wenn Sie das Netzkabel abziehen oder bei einem Stromausfall

Die gespeicherten UKW- und MW-Sender werden nach einem Tag gelöscht. In diesem Fall müssen Sie die Sender erneut speichern.

#### So rufen Sie direkt mit den Zifferntasten einen gespeicherten Sender auf

##### NUR auf der Fernbedienung:

Durch Drücken der Zifferntaste(n) können Sie eine gewünschte Speicherplatznummer auswählen.

Bsp.: Drücken Sie 5, um die Speicherplatznummer 5 auszuwählen.

Drücken Sie +10 und anschließend 5, um die Speicherplatznummer 15 auszuwählen.

Drücken Sie +10 und anschließend 10, um die Speicherplatznummer 20 auszuwählen.

Drücken Sie +10, +10 und anschließend 10, um die Speicherplatznummer 30 auszuwählen.

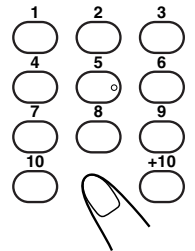

### Einstellen eines gespeicherten Senders

#### NUR auf der Fernbedienung:

#### 1 Drücken Sie die Taste FM/AM, um entweder „FM“ oder „AM“ auszuwählen.

Das Gerät wird automatisch eingeschaltet und der zuletzt eingestellte Sender eingestellt—UKW- oder MW-Sender.

- Bei jedem erneuten Tastendruck wechselt das Frequenzband zwischen UKW und MW.



#### 2 Drücken Sie die Taste ^ DISC UP oder v DISC DOWN, um eine gespeicherte Nummer auszuwählen.

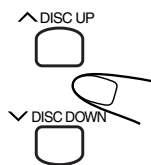

# Empfangen von UKW-Sendern mit RDS

Mit Hilfe von RDS (Radio Data System) können UKW-Sender neben den eigentlichen Programmsignalen zusätzliche Signale übertragen.

Beispielsweise können Sender ihren Sendernamen sowie Informationen über den ausgestrahlten Sendungstyp übermitteln, z. B. Sport oder Musik usw.

Wenn ein UKW-Sender eingestellt ist, der RDS-Dienste anbietet, leuchtet die Anzeige RDS im Display auf.

Mit diesem Gerät können die folgenden RDS-Signaltypen empfangen werden.

## PS (Programmdienst):

Zeigt allgemein bekannte Sendernamen an.

## PTY (Programmtyp):

Zeigt die Sendungstypen an.

## RT (Radiotext):

Zeigt vom Sender übertragene Textnachrichten an.

## Enhanced Other Networks (vorübergehendes Umschalten auf eine gewünschte Sendung):

Bietet Informationen über Sendungstypen, die andere RDS-Sender ausstrahlen.



### Weitere Informationen über RDS

- Einige UKW und MW-Sender bieten keine RDS-Signale an.
- RDS-Dienste unterscheiden sich zwischen UKW-RDS-Sendern. Falls Sie nähere Informationen über die RDS-Dienste in Ihrem Empfangsbereich wünschen, setzen Sie sich mit den lokalen Sendern in Verbindung.
- RDS funktioniert möglicherweise nicht richtig, wenn der eingestellte Sender die RDS-Signale nicht richtig überträgt oder wenn die Signale zu schwach sind.

## Ändern der RDS-Informationen

Sie können die RDS-Informationen, die vom UKW-Sender übermittelt werden, im Display sehen.

### NUR auf der Fernbedienung:

#### Drücken Sie die Taste RDS DISPLAY.

- Bei jedem Tastendruck werden im Display nacheinander folgende Informationen angezeigt:

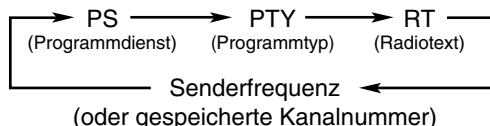

- Wenn keine PS-, PTY- oder RT-Signale von einem Sender ausgestrahlt werden, erscheint „NO PS“, „NO PTY“ oder „NO RT“ auf dem Display.
- **Anzeige von Buchstaben**  
PS-, PTY- oder RT-Signale werden im Display wie folgt angezeigt:
  - Im Display können nur Großbuchstaben angezeigt werden.
  - Im Display können keine Sonderbuchstaben dargestellt werden; der Buchstabe „A“ kann also auch für Sonderbuchstaben „À“ stehen wie „Á, Â, Ã, Ä, Å und Ä“.

## Suchen von Sendungen mit PTY-Codes (PTY-Suche)

Einer der Vorteile von RDS besteht darin, dass Sie bestimmte Sendungen durch Angabe der PTY-Codes suchen können.

- Weitere Hinweise zu den PTY-Codes finden Sie unter „Zusätzliche Informationen“ auf Seite 27.

### So suchen Sie eine Sendung mit Hilfe der PTY-Codes

DENKEN SIE DARAN, dass Sie UKW-RDS-Sender zunächst speichern müssen, bevor Sie die PTY-Codes verwenden können. Haben Sie noch keine Sender gespeichert, sehen Sie bitte auf Seite 13 nach.

- Für die Ausführung der folgenden Schritte besteht ein Zeitlimit. Wenn der Einstellungsvorgang abgebrochen wird, bevor Sie ihn abgeschlossen haben, beginnen Sie wieder mit Schritt 1.

### NUR auf der Fernbedienung:

#### 1 Drücken Sie die Taste PTY SEARCH.

Auf dem Display erscheint „PTY SELECT“.



#### 2 Drücken Sie die Taste PTY SELECT + oder PTY SELECT -, bis der gewünschte PTY-Code auf dem Display angezeigt wird.

- Bei jedem Tastendruck ändern sich die PTY-Codes wie folgt:

NONE	↔	NEWS	↔	AFFAIRS	↔	INFO
↔	SPORT	↔	EDUCATE	↔	DRAMA	
↔	CULTURE	↔	SCIENCE	↔	VARIED	
↔	POP M	↔	ROCK M	↔	EASY M	
↔	LIGHT M	↔	CLASSICS	↔	OTHER M	
↔	WEATHER	↔	FINANCE	↔	CHILDREN	
↔	SOCIAL	↔	RELIGION	↔	PHONE IN	
↔	TRAVEL	↔	LEISURE	↔	JAZZ	
↔	COUNTRY	↔	NATION M	↔	OLDIES	
↔	FOLK M	↔	DOCUMENT	↔	TEST	
↔	ALARM	↔	(zurück zum Anfang)			

#### 3 Drücken Sie noch einmal die Taste PTY SEARCH.

Während der Suche blinkt „SEARCH“ und der ausgewählte PTY-Code wird auf dem Display angezeigt. Das Gerät durchsucht 30 gespeicherte UKW-Sender, beendet den Suchlauf, wenn die gewünschte Sendung gefunden wird (es erscheint „FOUND“ und der gewählte PTY-Code) und stellt diesen Sender dann ein.

- Wenn keine Sendung gefunden werden kann, wird „NOT FOUND“ im Display angezeigt, und der zuletzt empfangene Sender wird wieder eingestellt.

**Zum Abbrechen des Suchlaufs** können Sie jederzeit während der Suche die Taste PTY SEARCH drücken.

## Vorübergehendes Umschalten auf einen Programmtyp Ihrer Wahl

Mit der Funktion „Enhanced Other Networks“ (vorübergehendes Umschalten auf eine gewünschte Sendung) können Sie kurzzeitig auf eine gewünschte Sendung (TA, News oder Info) eines anderen Senders umschalten.

- Dies funktioniert nur, wenn Sie einen voreingestellten UKW-RDS-Sender hören, der die entsprechenden Signale anbietet.

### So aktivieren Sie die Funktion „Enhanced Other Networks“

DENKEN SIE DARAN, dass Sie UKW-RDS-Sender zunächst speichern müssen, bevor Sie die Funktion verwenden können. Haben Sie noch keine Sender gespeichert, sehen Sie bitte auf Seite 13 nach.

- Für die Ausführung der folgenden Schritte besteht ein Zeitlimit. Wenn der Einstellungsvorgang abgebrochen wird, bevor Sie ihn abgeschlossen haben, beginnen Sie wieder mit Schritt 1.

### NUR auf der Fernbedienung:

#### 1 Drücken Sie die Taste TA/News/Info, bis der gewünschte Datentyp auf dem Display angezeigt wird.



- Bei jedem Tastendruck ändert sich die Datenanzeige wie folgt:



- TA:** Verkehrsdurchsagen  
**NEWS:** Nachrichten  
**INFO:** Sendungen mit dem Zweck, Ratgeber und Informationen im weitesten Sinn zu vermitteln.  
**OFF:** Diese Funktion kann nicht verwendet werden.

#### 2 Warten Sie ca. 3 Sekunden, nachdem Sie den Datentyp angegeben haben.

Die Anzeige des Datentyps blinkt nicht mehr, sondern leuchtet kontinuierlich. Jetzt ist die Funktion aktiviert. Weitere Informationen finden Sie unter „So funktioniert Enhanced Other Networks“.

### So funktioniert „Enhanced Other Networks“:

#### FALL 1

##### Kein Sender überträgt zur Zeit eine von Ihnen gewünschte Sendung

Das Gerät gibt weiterhin den aktuellen Sender wieder.



Sobald ein Sender eine von Ihnen gewählte Sendung überträgt, stellt das Gerät automatisch den entsprechenden Sender ein. Der empfangene PTY-Code fängt auf dem Display zu blinken an.



Wenn die Sendung zu Ende ist, wechselt das Gerät zum zuvor eingestellten Sender, aber Funktion bleibt aktiviert.

#### FALL 2

##### Ein Sender überträgt eine von Ihnen gewählte Sendung

Das Gerät stellt das Programm ein. Der empfangene PTY-Code fängt auf dem Display zu blinken an.



Wenn die Sendung zu Ende ist, wechselt das Gerät zum zuvor eingestellten Sender, aber Funktion bleibt aktiviert.

#### FALL 3

##### Der UKW-Sender, den Sie gerade hören, sendet die von Ihnen gewünschte Sendung

Das Gerät empfängt weiterhin den Sender, aber die Anzeige des empfangenen PTY-Codes beginnt im Display zu blinken.



Wenn die Sendung zu Ende ist, hört die Anzeige des empfangenen PTY-Codes zu blinken auf und leuchtet kontinuierlich auf dem Display auf, aber Funktion bleibt aktiviert.



#### Weitere Informationen über die „Enhanced Other Networks“-Funktion

- Die von einigen Sendern ausgestrahlten Daten sind u. U. nicht zu diesem Gerät kompatibel bzw. manche Sender strahlen keine „Enhanced Other Networks“-Signale aus. In diesem Fall arbeitet diese Funktion u. U. nicht richtig.
- Während Sie eine Sendung hören, die durch diese Funktion eingestellt wurde, wird der Sender nicht gewechselt, selbst wenn ein anderer Sender eine Sendung mit denselben Daten ausstrahlt.



# Wiedergabe von Discs mit einem 5-CD Wechsler

Mit diesem Gerät können folgende Disc-Typen wiedergegeben werden—CD, CD-R und CD-RW. Sie können Discs mit Stücken im Musik-CD-Format oder MP3-Dateien im ISO-9660-Format abspielen.

- In dieser Bedienungsanleitung nennen wir eine Disc mit aufgezeichneten MP3-Dateien „MP3-Disk“ und eine „Datei“ wird auch als „Titel“ oder Stück bezeichnet.

## Bei der Wiedergabe einer CD-Rs oder CD-RWs

- Lesen Sie vor der Wiedergabe einer CD-Rs oder CD-RWs die zugehörigen Anweisungen und bzw. Vorsichtsmaßnahmen sorgfältig durch.
- Selbstgebrannte CD-Rs (einmal beschreibbare CD-Rohlinge) und CD-RWs (wiederbeschreibbare CD-Rohlinge) können nur dann wiedergegeben werden, wenn sie bereits „abgeschlossen“ sind.
- Dieses Gerät unterstützt „Multi-Session“-Discs (bis zu 5 Sessions).
- Dieses Gerät kann nicht „packet write“-Discs abspielen.
- Einige CD-Rs oder CD-RWs werden unter Umständen von diesem Gerät nicht wiedergegeben, wenn bestimmte CD-Merkmale vorliegen, die Discs beschädigt oder verschmutzt sind oder die Linse des CD-Spielers verschmutzt ist.
- CD-RWs besitzen möglicherweise eine längere Lesezeit. Dies kommt daher, dass das Reflexionsvermögen der CD-RWs geringer als bei normalen CDs ist.

## Hinweise zu MP3-Dateien

- Der Player kann nur Dateien mit den Dateierweiterungen „MP3“ oder „mp3“ erkennen, wobei jede Kombination von Groß- und Kleinbuchstaben möglich ist.
- Wir empfehlen, Material mit einer Samplingrate von 44,1 kHz und Datenübertragungsrate von 128 kbps aufzuzeichnen.
- Manche MP3-Dateien oder Discs können sich auf diesem Gerät aufgrund ihrer Eigenschaften oder der jeweiligen Aufnahmebedingungen nicht abspielen lassen.
- MP3-Discs erfordern eine längere Auslesezeit als normale Discs; das liegt an dem komplexen Aufbau ihrer Gruppen/ Datei-Konfiguration.
- MP3i und MP3 Pro sind nicht verfügbar.

## Allgemeine Hinweise

Im Allgemeinen erzielen Sie die beste Leistung, wenn Sie CDs und die Anlage sauber halten.

- Lagern Sie CDs in ihren Hüllen und bewahren Sie sie in Schränken oder Regalen auf.
- Halten Sie die Disc-Ladeschächte geschlossen, wenn sie nicht verwendet werden.
- Durch die häufige Verwendung von CDs mit unregelmäßigen Formen (herzförmig, achteckig usw.) kann dieses Gerät beschädigt werden.

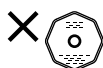

## Infos zu den Disc-Anzeigen

Discnummernanzeige

Anzeige der aktuellen Disc



1

Während der unterbrochenen Wiedergabe.

Während der Wiedergabe.

Wenn keine Disc eingelegt ist.

- Die CD-Anzeige leuchtet auf dem Display auf, wenn die gegenwärtige Signalquelle „CD“ ist.

## Einlegen von Discs

### NUR am Gerät:

## 1 Drücken Sie eine der Disc-Auswurf-tasten (CD1▲ – CD5▲), je nachdem, in welcher Ladeschacht Sie die Disc einlegen wollen.

Das Gerät wird automatisch eingeschaltet und der gewählte Disc-Ladeschacht geöffnet.



## 2 Legen Sie eine CD ordnungsgemäß in die kreisförmige Vertiefung mit dem Etikett nach oben ein.

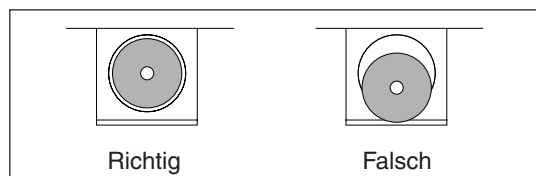
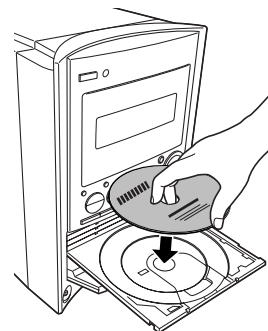

- CD-Singles (8 cm) werden auf den inneren Kreis des Disc-Ladeschachts gelegt.

## 3 Drücken Sie die gleiche Disc-Auswurf-taste (CD1▲ – CD5▲), die Sie in Schritt 1 gedrückt haben.

Der Disc-Ladeschacht wird geschlossen.



### Wenn Sie mehr als nur eine Disc gleichzeitig laden

Drücken Sie die Disc-Auswurf-taste (CD1▲ – CD5▲) für den nächsten Ladeschacht, in den Sie eine Disc einlegen wollen. Der erste Ladeschacht wird automatisch geschlossen und der nächste Disc-Ladeschacht geöffnet.

## Vollständige Wiedergabe aller Discs —Kontinuierliche Wiedergabe

Sie können Discs kontinuierlich wiedergeben.



### 1 Legen Sie die Discs in den 5-CD-Wechsler ein.

### 2 Wählen Sie eine Disc für die Wiedergabe aus.

#### Auf der Fernbedienung:

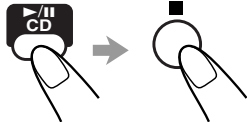
- 1) Drücken Sie die Taste  CD, und danach die Taste .



- 2) Drücken Sie die Taste  DISC UP oder  DISC DOWN, um die gewünschte Disc auszuwählen.

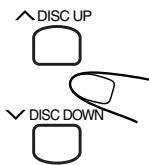

#### Am Gerät:

Drücken Sie wiederholt die Taste  DISC SELECT, um die gewünschte Disc auszuwählen.



### 3 Drücken Sie die Taste CD.

Die Wiedergabe startet ab dem ersten Titel der gewünschten Disc.

Bsp.: Wenn eine Audio-CD abgespielt wird.

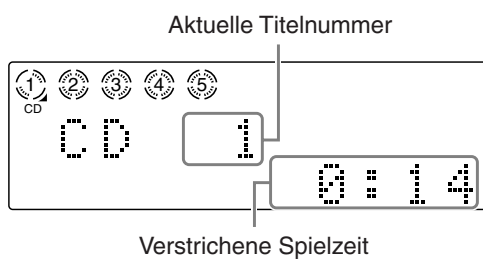

Bsp.: Wenn eine MP3-Disk abgespielt wird.

Aktuelle Gruppen-Nummer    Aktuelle Titelnummer

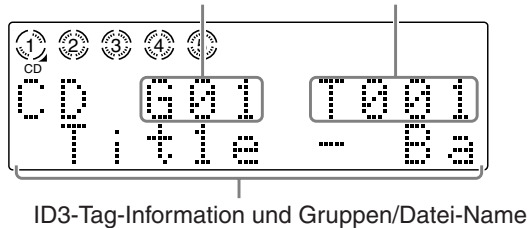

- Das Drücken der Taste  CD, ohne Auswahl der Disknummer bewirkt, dass die momentan ausgewählte Disc wiedergegeben wird.

Drücken Sie zum kurzfristigen Anhalten der Wiedergabe die Taste  CD.

Während der Pause blinkt die verstrichene Spielzeit auf dem Display.

Drücken Sie erneut die Taste  CD, um die Wiedergabe wieder aufzunehmen.



Drücken Sie die Taste  , um die Wiedergabe zu stoppen.

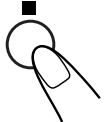

Drücken Sie, um Discs zu entnehmen, die entsprechende Auswurf-taste (CD1▲ – CD5▲) am Gerät.

So starten Sie die kontinuierliche Wiedergabe, während eine andere Signalquelle als „CD“ ausgewählt ist

#### NUR am Gerät:

Drücken Sie DISC SELECT wiederholt zum Wählen einer Disk, und drücken Sie dann  CD.

- Bei jedem Drücken von DISC SELECT vor  CD schaltet die Disc-Ladeschachtnummer um.



CD 1 PLAY?

Disc-Ladeschachtnummer



#### Reihenfolge der Disc-Wiedergabe im 5-CD-Wechsler

Wenn 5 Discs in die Lageschächte\* eingelegt sind, werden diese in der folgenden Reihenfolge wiedergegeben:

Bsp.: Wenn die Wiedergabe ab dem Ladeschacht CD 2 beginnt:  
CD 2 ⇒ CD 3 ⇒ CD 4 ⇒ CD 5 ⇒ CD 1 (hält danach an)

- \* Wenn keine Disc im Ladeschacht eingelegt ist, wird dieser Schacht vom 5-CD-Wechsler übersprungen.



#### Während der Wiedergabe einer MP3-Disk

ID3-Tag-Information (Titelbezeichnung, Interpret und Album) und Gruppen/Datei-Name werden im Display gezeigt. Wenn der Name zu lang ist, um auf einmal gezeigt zu werden, läuft er durch.

# Wiedergabe von Discs mit einem 5-CD Wechsler (fortsetzung)

## Disc-Grundbetrieb

So wechseln Sie eine Disc während der Wiedergabe einer anderen Disc aus

### NUR am Gerät:

Drücken Sie die Disc-Auswurfaste (CD1▲ – CD5▲), um eine Disc auszuwerfen, die im Moment nicht wiedergegeben wird.

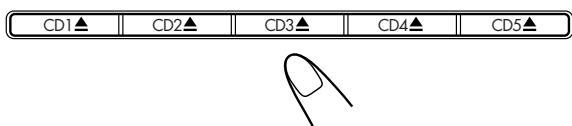

Wenn Discs ausgewechselt wurden, wird die Wiedergabe angehalten, nachdem alle neu eingelegten Discs wiedergegeben wurden.

So beginnen Sie die Wiedergabe einer Disc während eine andere Disc wiedergegeben wird

### Auf der Fernbedienung:

Drücken Sie die Taste ▲ DISC UP oder ▼ DISC DOWN.

Bei jedem Tastendruck wird die nächste oder vorige Disc ausgewählt und die Wiedergabe gestartet.

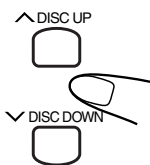

### Am Gerät:

Drücken Sie wiederholt die Taste DISC SELECT. Bei jedem Tastendruck wird die nächste Disc ausgewählt und die Wiedergabe gestartet.



Suchen einer bestimmten Titelstelle der Wiedergabe

### Auf der Fernbedienung:

Drücken und halten Sie die Taste ►►► oder ◀◀◀.

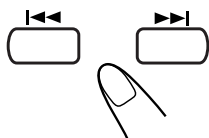

### Am Gerät:

Drücken und halten Sie die Taste ►►► UP oder ◀◀◀ DOWN.

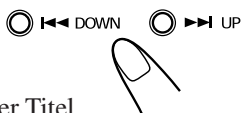

- ►►► (►►► UP): Schnellvorlauf der Titel.
- ◀◀◀ (◀◀◀ DOWN): Schneller Rücklauf der Titel.

So springen Sie zu einem anderen Titel

### Auf der Fernbedienung:

Drücken Sie wiederholt die Taste ►►► oder ◀◀◀.

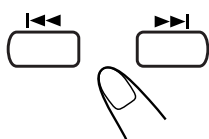

### Am Gerät:

Drücken Sie wiederholt die Taste ►►► UP oder ◀◀◀ DOWN.

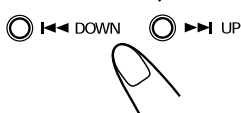

- ►►► (►►► UP): Springt zum Anfang des nächsten oder des darauf folgenden Titels.
  - Sie können zu Titeln auf der nächsten Disc springen.
- ◀◀◀ (◀◀◀ DOWN): Springt zum Anfang des aktuellen oder des vorigen Titels.
  - Sie können zu Titeln auf der vorherigen Disc springen.

Direktes Wechseln zu einem anderen Titel mit den Zifferntasten

### NUR auf der Fernbedienung:

Durch Drücken der Zifferntaste(n) können Sie die Wiedergabe der gewählten Titelnummer der aktuellen Disc beginnen.

Bsp.: Drücken Sie 5, um die Titelnummer 5 auszuwählen.

Drücken Sie +10 und anschließend 5, um die Titelnummer 15 auszuwählen.

Drücken Sie +10 und anschließend 10, um die Titelnummer 20 auszuwählen.

Drücken Sie +10, +10 und anschließend 10, um die Titelnummer 30 auszuwählen.

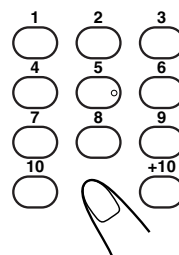

Zum Wählen einer Gruppe oder eines Titels vor der Wiedergabe (NUR MP3-Disks)

Wenn die aktuelle Disc eine MP3-Disk ist, können Sie die Wiedergabe von Ihrer Lieblings-Gruppe/Titel starten.

1. Wenn „G01“ blinkt, drücken Sie die Taste ►►► oder ◀◀◀ (oder ►►► UP oder ◀◀◀ DOWN am Gerät) wiederholt, um eine Gruppe zu wählen.

- Um „G01“ blinken zu lassen, drücken Sie die Taste ■ wenn „T001“ blinkt, oder drücken Sie die Taste ■ zweimal, wenn die Disc abgespielt wird.

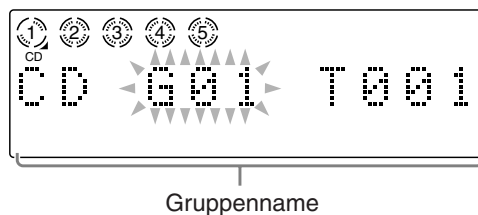

2. Drücken Sie die Taste ►/|| CD so dass „T001“ blinkt, und drücken Sie die Taste ►►► oder ◀◀◀ (oder ►►► UP oder ◀◀◀ DOWN am Gerät) wiederholt, um einen Titel zu wählen.

- Wenn Sie eine Gruppe erneut wählen, drücken Sie die Taste ■.

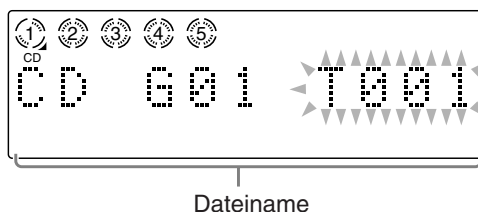

3. Drücken Sie die Taste ►/|| CD zum Starten der Wiedergabe.



### Bei Wiedergabe eines MP3-Titels

Sie können die folgenden Gegenstände abwechselnd zeigen, indem Sie DISPLAY drücken.

- den Dateinamen des aktuellen Titels und die ID3-Tag-Information
- die vergangene Spielzeit



## Programmieren der Wiedergabereihenfolge der Titel—Programmierte Wiedergabe

Vor der Wiedergabe können Sie die gewünschte Wiedergabereihenfolge der Titel programmieren. Bis zu 100 Titel können programmiert werden.

### 1 Legen Sie die Discs in den 5-CD-Wechsler ein.

- Drücken Sie, wenn die aktuelle Signalquelle nicht „CD“ ist, die Taste **▶/|| CD**, und danach die Taste **■** bevor Sie mit dem nächsten Schritt fortfahren.

### 2 Drücken Sie die Taste **PLAY MODE** mehrmals hintereinander, bis „CD PROGRAM“ auf dem Display angezeigt wird.



Außerdem leuchtet die Anzeige PRGM auf dem Display auf.

Anzeige PRGM

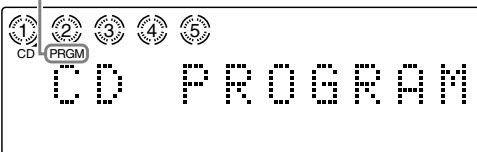

- Bei jedem Druck auf diese Taste verändert sich Wiedergabemodus wie folgt:

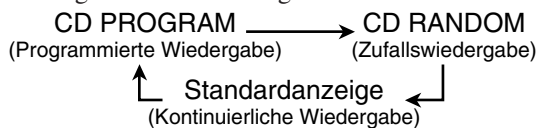

### 3 Drücken Sie die Taste **^ DISC UP** oder **v DISC DOWN**, um die gewünschte Nummer für die Wiedergabe auszuwählen.

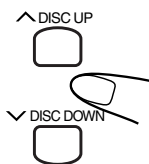

Programmschrittnummer

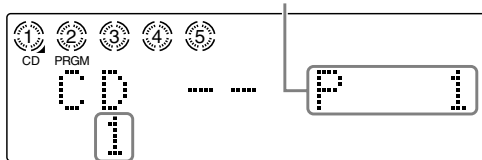

Discnummer

### 4 Drücken Sie die Zifferntasten, um einen Titel von der im obigen Schritt gewählten Disc zu wählen.

- Unter „Direktes Wechseln zu einem anderen Titel mit den Zifferntasten“ auf der vorigen Seite wird beschrieben, wie Sie die Zifferntasten verwenden.

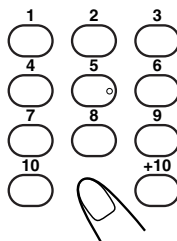

Titelnummer

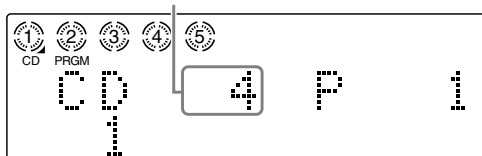

### 5 So programmieren Sie zusätzliche Titel.

- Wiederholen Sie Schritt **4**, um Titel von derselben Disc zu programmieren.
- Wiederholen Sie Schritt **3** und **4**, um Titel von einer anderen Disc zu programmieren.

### 6 Drücken Sie die Taste **▶/|| CD**.

Die Titel werden in der von Ihnen programmierten Reihenfolge wiedergegeben.



Drücken Sie die Taste **■**, um die Wiedergabe zu stoppen.

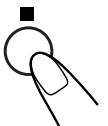

Drücken Sie, **um den Modus für die programmierte Wiedergabe zu verlassen**, die Taste **PLAY MODE** ein Mal oder zwei Mal vor oder nach der Wiedergabe, damit das Gerät zu einem anderen Wiedergabemodus (Zufalls- oder kontinuierliche Wiedergabe) zu wechseln. Die Anzeige **PRGM** erlischt.



- Durch Ausschalten des Geräts oder Ändern der Quelle wird ebenfalls die Programmwiedergabe aufgehoben, und der Disk-Wiedergabemodus schaltet auf kontinuierliche Wiedergabe zurück.

### Prüfen des Programminhalts

Vor der Wiedergabe können Sie den Programminhalt durch Drücken der Taste **▶▶** oder **◀◀** prüfen.

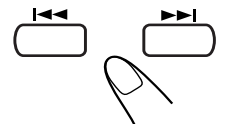

- **▶▶**: Zeigt die programmierten Titel in programmierter Reihenfolge.
- **◀◀**: Zeigt die Titel in der umgekehrten Reihenfolge.
  - Wenn Sie die Taste **◀◀** das erste Mal nach der Programmierung drücken, wird er erste Titel des Programms angezeigt.

### So verändern Sie das Programm

Vor der Wiedergabe können Sie den zuletzt programmierten Titel durch Drücken der Taste **CANCEL** löschen.

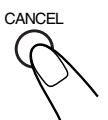

Durch jeden Druck auf diese Taste wird der jeweils zuletzt programmierte Titel aus dem Programm gelöscht.

Folgen Sie den Schritten **3** und **4**, zur einfachen Auswahl der gewünschten Disc- und Titelnummern, **um dem Programm Titel vor der Wiedergabe hinzuzufügen**.



Im Programmwiedergabe-Modus können Sie nicht die Disk-Fächer öffnen.

**Wenn Sie versuchen, einen 101. Titel zu programmieren** „MEMORY FULL“ erscheint im Display.

**Wenn „NO PROGRAM“ auf dem Display erscheint**



- Sie versuchen, einen Titel aus einem leeren Ladeschacht bzw. eine Titelnummer zu programmieren, die nicht auf der CD vorhanden ist.
- Sie wählen eine Disc aus, die das Gerät noch nicht gelesen hat.

# Wiedergabe von Discs mit einem 5-CD Wechsler (fortsetzung)

## Wiedergeben in zufälliger Reihenfolge —Zufallswiedergabe

Die Titel aller eingelegten Discs werden in zufälliger Reihenfolge wiedergegeben.

### 1 Legen Sie die Discs in den 5-CD-Wechsler ein.

- Drücken Sie, wenn die aktuelle Signalquelle nicht „CD“ ist, die Taste  CD, und danach die Taste , bevor Sie mit dem nächsten Schritt fortfahren.

### 2 Drücken Sie die Taste PLAY MODE mehrmals hintereinander, bis „CD RANDOM“ auf dem Display angezeigt wird.



Außerdem leuchtet die Anzeige RANDOM auf dem Display auf.

Anzeige RANDOM

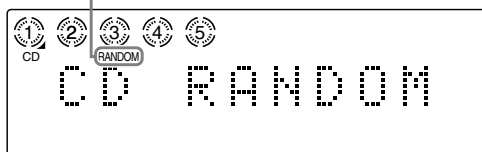

- Bei jedem Druck auf diese Taste verändert sich Wiedergabemodus wie folgt:



### 3 Drücken Sie die Taste CD.

Die Titel werden in zufälliger Reihenfolge wiedergegeben.

Die Zufallswiedergabe wird beendet, wenn alle Titel einmal wiedergegeben wurden.



Drücken Sie die Taste , um die Wiedergabe zu stoppen.

- Die Zufallswiedergabe wird auch beendet und deaktiviert, wenn ein Lageschacht geöffnet wird.



Drücken Sie die Taste , um den aktuellen Titel zu überspringen.

- Die Taste  hat während der Zufallswiedergabe keine Funktion.



Drücken Sie, um den Modus für die Zufallswiedergabe zu verlassen, die Taste

PLAY MODE ein Mal oder zwei Mal vor oder nach der Wiedergabe, damit das Gerät zu einem anderen Wiedergabemodus (kontinuierliche oder programmierte Wiedergabe) zu wechseln. Die Anzeige RANDOM erlischt.



- Durch Ausschalten des Geräts oder Ändern der Quelle wird ebenfalls die Zufallswiedergabe aufgehoben, und der Disk-Wiedergabemodus schaltet auf kontinuierliche Wiedergabe zurück.

## Wiederholen von Titeln der Discs —Wiederholbetrieb

Sie können die Wiedergabe jeden Titel, jede Disc oder alle Discs im 5-CD-Spieler so oft wiederholen, wie Sie möchten. Sie können außerdem Ihr Programm wiederholen.

### Drücken Sie mehrmals vor oder während der Wiedergabe die Taste REPEAT.

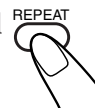

CD  
REPEAT 1

- Bei jedem Tastendruck ändert sich der Wiederholungsmodus auf der Anzeige wie folgt:

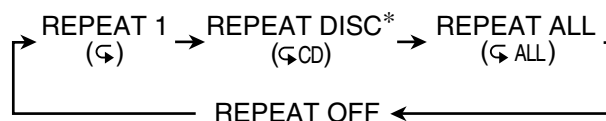

- **REPEAT 1:** Wiederholt einen Titel.
- **REPEAT DISC\*:** Es werden alle Titel einer Disc wiederholt.
- **REPEAT ALL:** Es werden alle Titel aller Discs wiederholt (kontinuierlich oder zufällig) oder alle Titel des Programms.
- **REPEAT OFF:** Deaktiviert den Wiederholbetrieb.



\* „REPEAT DISC“ wird nicht für die programmierte bzw. die Zufallswiedergabe verwendet.

## Verhindern des Disc-Auswurfs

Sie können den Disc-Auswurf verhindern und die Discs im Gerät verriegeln—Disc-Verriegelung.

Sie können die Disc im Bereitschaftsmodus verriegeln oder entriegeln, wenn das Gerät eingeschaltet ist oder sich im Bereitschaftsmodus befindet.

### NUR am Gerät:

Drücken Sie zur Verriegelung des Disc-Auswurfs die Taste , während Sie die Taste  drücken.



„LOCKED“ wird für eine Zeit auf dem Display angezeigt, und die eingelegten Discs werden verriegelt.

LOCKED

Wenn Sie versuchen, eine verriegelte Disc auszuwerfen, wird „LOCKED“ angezeigt und weist darauf hin, dass die Disc-Verriegelung aktiviert ist.

Um die Disc-Verriegelung wieder aufzuheben und das Auswerfen zu ermöglichen, wiederholen Sie den oben beschriebenen Vorgang.

„UNLOCKED“ wird für eine Zeit auf dem Display angezeigt, und die eingelegten Discs werden entriegelt.

Es stehen drei Zeitschaltuhren zur Verfügung—  
Tageszeitschaltuhr und Einschlafschaltuhr.

- Vor dem Verwenden dieser Timer müssen Sie die in die Anlage eingebaute Uhr einstellen (siehe Seite 9).

## Verwendung der Tageszeit

Sie können die Zeitschaltuhr im Bereitschaftsmodus einstellen oder wenn das Gerät eingeschaltet ist.

### Funktionsweise der Schaltuhr

Beim Erreichen der Einschaltzeit wird das Gerät automatisch eingeschaltet (die Anzeige ☺ (Schaltuhr) blinkt kurz vor der Einschaltzeit und während die Schaltuhr in Betrieb ist). Das Gerät schaltet sich automatisch aus (Bereitschaftsbetrieb), wenn die Ausschaltzeit erreicht wird.

Die Einstellungen der Schaltuhr bleiben so lange im Speicher, bis sie geändert werden.

- Wenn die Anzeige DAILY auf dem Display leuchtet, dient die Schaltuhr als Tageszeitschaltuhr. Sobald die Schaltuhr gestellt wurde, wird sie jeden Tag zur selben Zeit aktiviert, bis die Schaltuhr ausgeschaltet wird.

### Bevor Sie beginnen...

Stellen Sie sicher, wenn Sie „TUNER“ als Wiedergabe-Signalquelle verwenden, dass der gewünschte Sender vor dem Abschalten des Geräts ausgewählt wurde.

- Für die Ausführung der folgenden Schritte besteht ein Zeitlimit. Wenn der Einstellungsvorgang abgebrochen wird, bevor Sie ihn abgeschlossen haben, beginnen Sie wieder mit Schritt 1.

## NUR auf der Fernbedienung:

### 1 Drücken Sie die Taste CLOCK/TIMER.

Die Anzeige ☺ (Schaltuhr) leuchtet auf und es blinkt die Schaltuhranzeige (DAILY) auf dem Display.

Das Gerät wechselt in den Uhrzeit-Einstellmodus.

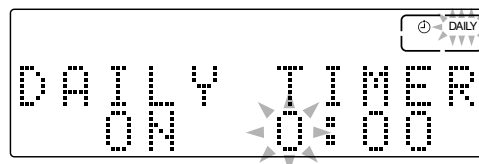

Bsp.: Wenn die Tageszeitschaltuhr zuletzt gewählt wurde.

### 2 Stellen Sie die Uhrzeit ein, zu der das Gerät eingeschaltet werden soll.

- 1) Drücken Sie die Taste ^ DISC UP oder v DISC DOWN, um die Stunden einzustellen und drücken Sie danach die Taste CLOCK/TIMER.
- 2) Drücken Sie die Taste ^ DISC UP oder v DISC DOWN, um die Minuten einzustellen und drücken Sie danach die Taste CLOCK/TIMER.

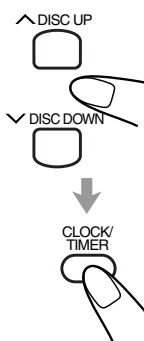

Das Gerät wechselt in den Ausschaltzeitmodus.

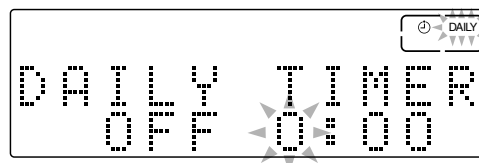

### 3 Stellen Sie die Ausschaltzeit ein, zu der das Gerät ausgeschaltet werden soll.

- 1) Drücken Sie die Taste ^ DISC UP oder v DISC DOWN, um die Stunden einzustellen und drücken Sie danach die Taste CLOCK/TIMER.
- 2) Drücken Sie die Taste ^ DISC UP oder v DISC DOWN, um die Minuten einzustellen und drücken Sie danach die Taste CLOCK/TIMER.

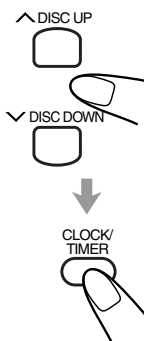

Das Gerät wechselt in den Signalquellen-Einstellmodus.

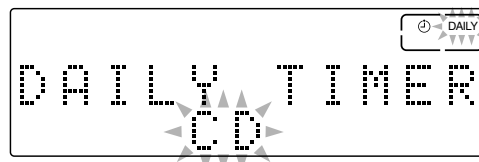

# Verwenden der Zeitschaltuhren (fortsetzung)

## 4 Drücken Sie die Taste $\wedge$ DISC UP oder $\vee$ DISC DOWN, um die Schaltuhr-Betriebsart und die Signalquelle, die wiedergegeben werden soll, auszuwählen, und drücken Sie danach die Taste CLOCK/TIMER.

- Jedes Mal, wenn Sie  $\wedge$  DISC UP oder  $\vee$  DISC DOWN drücken, ändern sich Schaltuhrmodus und Signalquelle für die Wiedergabe wie folgt:

DAILY TIMER CD  $\longleftrightarrow$  DAILY TIMER TUNER

- „DAILY TIMER CD“: bewirkt die Wiedergabe der gewünschten Disc oder Ihres Programms. (Tageszeitschaltuhr)
  - Legen Sie eine Disc ein oder erstellen Sie ein Programm.
  - weiter mit Schritt 5.
- „DAILY TIMER TUNER“: stellt den letzten Sender ein, den Sie gehört haben. (Tageszeitschaltuhr)
  - weiter mit Schritt 6.

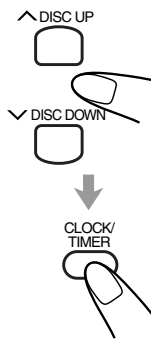

## 5 Wählen Sie die Discnummer oder den Programmierbetrieb für die Wiedergabe aus, wenn Sie in Schritt 4 „DAILY TIMER CD“ auswählen.

- Drücken Sie die Taste  $\wedge$  DISC UP oder  $\vee$  DISC DOWN, um die gewünschte Discnummer oder den Programmierbetrieb für die Wiedergabe auszuwählen.

- Bei jedem Tastendruck ändern sich die Anzeigen auf dem Display wie folgt:



- „CD DISC 1“ – „CD DISC 5“: gibt die gewählte Disc wieder.
- „CD PROGRAM“: gibt das von Ihnen erstellte Programm wieder.

- Drücken Sie die Taste CLOCK/TIMER.



Das Gerät verzweigt in den Lautstärke-Einstellmodus.

## 6 Drücken Sie die Taste $\wedge$ DISC UP oder $\vee$ DISC DOWN, um die Lautstärke einzustellen, und drücken Sie danach die Taste CLOCK/TIMER.

- Sie können die Einstellung der Lautstärke zwischen „VOLUME --“ und „VOLUME 0“ auswählen, um „VOLUME 40“ einstellen.
- Wenn Sie „VOLUME --“ auswählen, wird die Lautstärke auf den gegenwärtigen Wert eingestellt.

Die Anzeige für den gewählten Schaltuhrbetrieb (DAILY) hören zu blinken auf.

Das Gerät wechselt in die Betriebsart zum Einstellen der Uhrzeit.

## 7 Stellen Sie ggf. die Uhrzeit ein.

- Siehe „Einstellen der Uhrzeit“ auf Seite 9.

## 8 Drücken Sie die Taste STANDBY/ON $\odot$ /I um das eingeschaltete Gerät auszuschalten.



Wenn die Schaltuhr das Gerät einschaltet, beginnen die Anzeige  $\odot$  (Schaltuhr) und die Schaltuhrmodus-Anzeige (DAILY) zu blinken.

Drücken Sie, wenn Sie die Schaltuhr vorübergehend deaktivieren möchten, die Taste CLOCK/TIMER, bis die Anzeige  $\odot$  (Schaltuhr) und die Schaltuhrmodus-Anzeige (DAILY) erlöschen.



Wiederholen Sie Schritte 1 bis 7 auf Seiten 22 und 23, um die Schaltuhr zu aktivieren und einzustellen.

- Wenn Sie die Einstellung des Täglich-Timers ändern wollen, deaktivieren Sie den Timer vorher.
- Drücken Sie, wenn Sie die Schaltuhr wieder aktivieren möchten aber die Einstellung beibehalten wollen, mehrmals die Taste CLOCK/TIMER, bis die Anzeige  $\odot$  (Schaltuhr) und die gewählte Schaltuhrmodus-Anzeige (DAILY) auf dem Display aufleuchtet.



**Wenn das Gerät zum Startzeitpunkt der Zeitschaltuhr bereits eingeschaltet ist**

Die Schaltuhr arbeitet nicht.



**Wenn Sie das Netzkabel abziehen oder bei einem Stromausfall**

Die Schaltuhr wird deaktiviert. Sie müssen zuerst die Uhrzeit und danach die Schaltuhr einstellen.



**Wenn Sie in Schritt 5 „CD PROGRAM“ ausgewählt haben**

Drücken Sie nicht die Taste DISPLAY, wenn sich das Gerät im Bereitschaftsmodus befindet, um die Anzeige der Uhr abzuschalten („DISPLAY OFF“), da sonst der Programminhalt gelöscht wird und die Wiedergabe in der Betriebsart kontinuierliche Wiedergabe beginnt, wenn der Startzeitpunkt der Zeitschaltuhr erreicht wird.

## Verwenden der Einschlafschaltuhr

Mit Hilfe der Einschlafschaltuhr können Sie einschlafen, während Sie Ihre Lieblingsmusik oder Ihren Lieblingssender hören.

- Sie können die Einschlafschaltuhr nur einstellen, wenn das Gerät eingeschaltet ist.

### Funktionsweise der Einschlafschaltuhr

Nach Ablauf der angegebenen Zeitspanne schaltet sich das Gerät automatisch aus.

### NUR auf der Fernbedienung:

#### 1 Drücken Sie die Taste SLEEP.

Die Anzeige SLEEP leuchtet im Display auf. Im Display erscheint für kurze Zeit „SLEEP 10“.

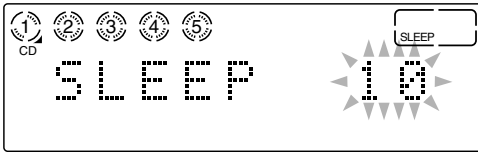

- Bei jedem Tastendruck ändert sich Zeitspanne wie folgt:

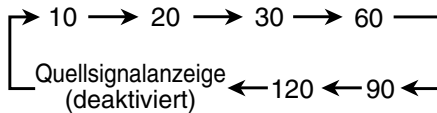

#### 2 Warten Sie ca. 5 Sekunden, nachdem Sie die Zeitspanne angegeben haben.

Drücken Sie, **um die verbleibende Zeit bis zum Abschaltzeitpunkt zu prüfen**, einmal die Taste SLEEP. Es erscheint für ca. 5 Sekunden die verbleibende Zeit bis zum Abschaltzeitpunkt.

Drücken Sie, **um den Abschaltzeitpunkt zu ändern**, die Taste SLEEP mehrmals hintereinander, bis die gewünschte Zeitspanne angezeigt wird.

Drücken Sie die Taste SLEEP mehrere Male hintereinander, bis die aktuelle Signalquellenanzeige im Display angezeigt wird, **um die Einstellungen zu abzurechnen**.

Die Anzeige SLEEP erlischt.

- Wenn Sie das Gerät ausschalten, wird die Einschlafschaltuhr ebenfalls deaktiviert.



Wenn Sie die Einschlafschaltuhr einstellen, nachdem die Tagesschaltuhr mit der Wiedergabe der ausgewählten Signalquelle begonnen hat

Die Tageszeitschaltuhr wird deaktiviert. Wenn der Abschaltzeitpunkt der Einschlafschaltuhr erreicht wird, wird das Gerät ausgeschaltet.



Sie können das Gerät auch automatisch ausschalten, indem Sie die Auto Standby-Funktion verwenden. (Siehe Seite 10).



# Pflege

Um beste Leistung mit der Einheit zu erzielen, halten Sie Ihre Disks immer sauber.

## Allgemeine Hinweise

Grundsätzlich erzielen Sie die beste Leistung, wenn Sie die Disks sauber halten.

- Bewahren Sie Disks in ihren Hüllen auf und lagern Sie sie in Regalen oder Schränken.

## Reinigen des Geräts

### • Verschmutzungen am Gerät

Sollten mit einem weichen Tuch abgewischt werden. Wenn das Gerät stark verschmutzt ist, wischen Sie es mit einem Tuch ab, das in mit Wasser verdünnten Neutralreiniger getaucht und dann gut ausgewrungen wurde, und wischen Sie dann mit einem trockenen Tuch nach.

### • Da die Qualität des Geräts beeinträchtigt werden könnte und das Gerät beschädigt oder die Farbe abblättern könnte, achten Sie dabei auf Folgendes:

- Wischen Sie NICHT mit einem rauen Tuch.
- Wenden Sie KEINEN zu hohen Kraftaufwand an.
- Wischen Sie NICHT mit Verdünner oder Benzin.
- Verwenden Sie KEINE ätherische Substanz wie beispielsweise Insektizide.
- VERHINDERN Sie Kontakt mit Gummi oder Plastik über einen längeren Zeitraum.

## Umgang mit Discs



- Nehmen Sie die Disc aus ihrer Hülle, indem Sie sie am Rand festhalten, während Sie vorsichtig gegen das Loch in der Mitte drücken.
- Berühren Sie nicht die glänzende Flächen, und biegen Sie die Disc auch nicht.
- Legen Sie die Disc nach dem Abspielen in ihre Hülle zurück, damit sie sich nicht verzieht.

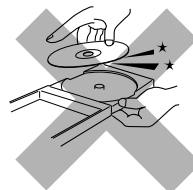

- Achten Sie darauf, dass Sie die Oberfläche der Disc nicht zerkratzen, wenn Sie die Disc wieder in die Hülle legen.
- Setzen Sie die Disc weder direkter Sonneneinstrahlung noch extremen Temperaturen oder Feuchtigkeit aus.

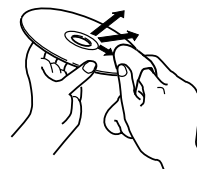

### So reinigen Sie eine Disc

Wischen Sie die Disc mit einem weichen Tuch in geraden Linien vom Mittelpunkt nach außen ab.



Verwenden Sie **AUF KEINEN FALL** ein Lösungsmittel, wie z. B. Reiniger für konventionelle Schallplatten, Spray, Verdünner oder Benzol, um die Disc zu reinigen.

# Fehlersuche

Wenn bei der Verwendung des Geräts ein Problem auftritt, können Sie zunächst die folgende Liste auf mögliche Abhilfe prüfen, bevor Sie sich an den Kundendienst wenden.

Wenn Sie das Problem nicht mit den hier angegebenen Hinweisen selbst beheben können, oder wenn das Gerät beschädigt wurde, wenden Sie sich an eine fachkundige Stelle, z. B. Ihren Fachhändler, wo Kundendienst angeboten wird.

Symptom	Mögliche Ursache	Abhilfe
Die Stromversorgung lässt sich nicht einschalten.	Das Netzkabel ist nicht an eine Netzsteckdose angeschlossen.	Stecken Sie den Stecker in die Steckdose.
Es ist kein Ton zu hören.	<ul style="list-style-type: none"> <li>Die Anschlüsse sind nicht ordnungsgemäß verbunden oder sitzen nicht fest.</li> <li>Es ist ein Kopfhörer angeschlossen.</li> </ul>	<ul style="list-style-type: none"> <li>Prüfen Sie alle Anschlüsse und nehmen Sie Korrekturen vor. (Siehe Seiten 6 bis 8).</li> <li>Ziehen Sie das Kopfhörerkabel aus dem PHONES-Anschluss.</li> </ul>
Rauschen stört die Übertragung einer Sendung.	<ul style="list-style-type: none"> <li>Die Antennen sind nicht angeschlossen.</li> <li>Die MW-Rahmenantenne befindet sich zu dicht am Gerät.</li> <li>Die UKW-Antenne ist nicht ordnungsgemäß ausgezogen und ausgerichtet.</li> </ul>	<ul style="list-style-type: none"> <li>Schließen Sie die Antenne korrekt und ordnungsgemäß an.</li> <li>Ändern Sie die Position und Ausrichtung der MW-Rahmenantenne.</li> <li>Richten Sie die UKW-Antenne auf die Position für bestmöglichen Empfang aus.</li> </ul>
Die eingelegten Discs können nicht ausgeworfen werden.	<ul style="list-style-type: none"> <li>Das Netzkabel ist nicht in die Steckdose eingesteckt.</li> <li>Die Disc-Verriegelungsfunktion wird gerade verwendet.</li> </ul>	<ul style="list-style-type: none"> <li>Stecken Sie das Netzkabel in die Steckdose.</li> <li>Deaktivieren Sie die Disc-Verriegelungsfunktion. (Siehe Seite 21).</li> </ul>
Die Disc wird nicht wiedergegeben.	Die Disc ist verkehrt herum eingelegt.	Legen Sie die Disc mit der Beschriftung nach oben ein.
Es können keine Bedienungsfunktionen ausgeführt werden.	Aufgrund von externen elektrischen Störungen ist eine Fehlfunktion des eingebauten Mikroprozessors aufgetreten.	Ziehen Sie das Netzkabel ab und stecken Sie es erneut ein.
Das Gerät kann nicht über die Fernbedienung bedient werden.	<ul style="list-style-type: none"> <li>Die Strecke von der Fernbedienung zum Fernbedienungssensor am Gerät ist versperrt.</li> <li>Die Batterien sind zu schwach.</li> <li>Sie verwenden die Fernbedienung in zu großem Abstand vom Gerät.</li> </ul>	<ul style="list-style-type: none"> <li>Beseitigen Sie das Hindernis.</li> <li>Tauschen Sie die Batterien aus. (Siehe Seite 8).</li> <li>Die Signale können den Fernbedienungssensor nicht erreichen. Gehen Sie näher an die Anlage heran.</li> </ul>

# Zusätzliche Informationen

## Beschreibung der PTY-Codes:

<b>NEWS:</b>	Nachrichten.
<b>AFFAIRS:</b>	Themensendungen, in denen aktuelle Nachrichten ausführlicher behandelt werden—Debatte oder Analyse.
<b>INFO:</b>	Sendungen mit dem Zweck, Ratgeber und Informationen im weitesten Sinn zu vermitteln.
<b>SPORT:</b>	Sendungen über alle Aspekte von Sportereignissen.
<b>EDUCATE:</b>	Bildungssendungen.
<b>DRAMA:</b>	Hörspiele und Hörspielserien.
<b>CULTURE:</b>	Sendungen, die sich mit allen Aspekten nationaler oder regionaler Kultur einschließlich Sprache, Theater usw. beschäftigen.
<b>SCIENCE:</b>	Sendungen über Naturwissenschaften und Technik.
<b>VARIED:</b>	Dieser Code wird hauptsächlich für Wortsendungen verwendet, z. B. Quizsendungen, Ratespiele und Interviews.
<b>POP M:</b>	Kommerzielle Musik, die aktuell Anklang findet.
<b>ROCK M:</b>	Rockmusik.
<b>EASY M:</b>	Aktuelle zeitgenössische Musik, die als „leichte Musik“ eingestuft wird.
<b>LIGHT M:</b>	Instrumental- und Vokal- oder Chormusik.
<b>CLASSICS:</b>	Darbietung von Orchestermusik, Symphonien, Kammermusik usw.
<b>OTHER M:</b>	Musik, die in keine der anderen Kategorien passt.
<b>WEATHER:</b>	Wetterberichte und Wettervorhersagen.
<b>FINANCE:</b>	Börsen-, Handels- und Wirtschaftsberichte usw.
<b>CHILDREN:</b>	Sendungen für ein junges Publikum.
<b>SOCIAL:</b>	Sendungen über Soziologie, Geschichte, Geographie, Psychologie und Gesellschaft.
<b>RELIGION:</b>	Sendungen mit religiösem Inhalt.
<b>PHONE IN:</b>	Sendungen, an denen Zuhörer entweder per Telefon oder in einem öffentlichen Forum teilnehmen können.
<b>TRAVEL:</b>	Reise-Informationen.

<b>LEISURE:</b>	Sendungen über Freizeitaktivitäten.
<b>JAZZ:</b>	Jazzmusik.
<b>COUNTRY:</b>	Musik, die aus den Südstaaten Amerikas stammt oder diese Tradition fortsetzt.
<b>NATION M:</b>	Aktuelle Popmusik des Landes oder der Region in der Landessprache.
<b>OLDIES:</b>	Musik aus dem so genannten „goldenen Zeitalter“ der Popmusik.
<b>FOLK M:</b>	Musik, die ihre Wurzeln in der Musikkultur eines bestimmten Landes hat.
<b>DOCUMENT:</b>	Tatsachenberichte, die in ermittelndem Stil vermittelt werden.
<b>TEST:</b>	Dieses Signal wird ausgestrahlt, um Sender oder Empfänger für Notfalldurchsagen zu testen.
<b>ALARM:</b>	Notfalldurchsage.

**Bei einigen UKW-Sendern werden die PTY-Codes möglicherweise anders als in der oben aufgeführten Liste auf dieser Seite eingestuft.**



### Die Alarm-Funktion

Wenn während der Wiedergabe ein „ALARM“ (Notfall)-Signal von einem Sender empfangen wird, wechselt das Gerät automatisch zu dem Sender, der das „ALARM“-Signal ausstrahlt. Ausgenommen hiervon sind nur Sender, die keine RDS-Signale ausstrahlen—alle MW- und einige UKW-Sender.



### Die Test-Funktion

Das „TEST“-Signal dient zum Testen des „ALARM“-Signals. Daher wirkt es sich genauso auf das Gerät aus wie das „ALARM“-Signal.

Wenn während der Wiedergabe ein „TEST“-Signal von einem Sender empfangen wird, wechselt das Gerät automatisch zu dem Sender, der das „TEST“-Signal ausstrahlt. Ausgenommen hiervon sind nur Sender, die keine RDS-Signale ausstrahlen—alle MW- und einige UKW-Sender.



## Verstärkerabschnitt—CA-UXS57

Ausgangsleistung (IEC 268-3):  
120 W (60 W + 60 W) bei 6  $\Omega$  (10% THD)  
Analogeingangsempfindlichkeit/Impedanz (bei 1 kHz)  
AUX/DVD: 400 mV/48 k $\Omega$   
Lautsprecher/Impedanz: 6  $\Omega$  – 16  $\Omega$

## Tuner

UKW-Einstellbereich: 87,50 MHz—108,00 MHz  
MW-Einstellbereich: 522 kHz—1 629 kHz

## CD-Spieler

CD-Fassungsvermögen: 5 CDs  
Dynamikbereich: 87 dB  
Rauschabstand: 90 dB  
Gleichlaufschwankungen: Nicht messbar

## Allgemeines

Anschlusswert: 230 V  $\sim$  Wechselstrom, 50 Hz  
Stromaufnahme: 110 W (bei Betrieb)  
17 W (im Bereitschaftsmodus)  
1,4 W (im Bereitschaftsbetrieb)  
Abmessungen (B/H/T) (ca.):  
175 mm x 240 mm x 378 mm  
Gewicht (ca.): 7,4 kg

## Im Lieferumfang enthaltenes Zubehör

Siehe Seite 6.

## Lautsprecherabschnitt—SP-UXS57

Typ: 2-Wege-Bassreflex  
Lautsprecher: Woofer 12 cm Konus x1  
Hochtöner 4 cm Konus x1  
Leistungsaufnahmekapazität: 60 W  
Impedanz: 6  $\Omega$   
Frequenzbereich: 53 Hz bis 30 kHz  
Schalleistungspegel: 84 dB/W•m  
Abmessungen (B/H/T) (ca.): 145 mm x 239,5 mm x 202 mm  
Gewicht (ca.): Je 2,2 kg

*Konstruktion und technische Daten können ohne Benachrichtigung geändert werden.*

# Introduction

**Nous vous remercions d'avoir acheté un de nos produits JVC.**  
**Avant d'utiliser cet appareil, veuillez lire attentivement et complètement ce mode d'emploi afin d'obtenir les meilleures performances possibles de votre appareil et conservez-le à titre d'information.**

## À propos de ce mode d'emploi

Ce mode d'emploi est organisé de la façon suivante:

- **Ce mode d'emploi explique principalement les opérations à l'aide des touches de la télécommande. Vous pouvez, sauf indication contraire, utiliser les touches de la télécommande et celles de l'appareil pour les mêmes opérations si elles ont le même nom (ou la même marque) ou un nom similaire.**
- Les informations de base et communes qui sont les mêmes pour beaucoup de fonctions sont regroupées en un seul endroit, et ne sont pas répétées pour chaque procédure. Par exemple, nous ne répétons pas comment mettre l'appareil sous/hors tension, régler le volume, changer les effets sonores, etc., des informations qui sont expliquées dans la section "Opérations de base et communes" aux pages 9 à 12.
- Les symboles suivants sont utilisés dans ce mode d'emploi:



Vous donne un avertissement et des précautions pour éviter tout dommage et tout risque d'incendie/électrocution. De plus, des informations sont données sur les conditions vous permettant d'obtenir les meilleures performances possibles de l'appareil.



Vous donne des informations et des conseils utiles à connaître.

## Précautions

### Installation

- Installez l'appareil dans un endroit plat, sec, et ni trop chaud ni trop froid—entre 5°C et 35°C.
- Installez l'appareil dans un endroit suffisamment ventilé afin d'éviter tout échauffement interne.
- Laissez suffisamment d'espace entre l'appareil et le téléviseur.
- Gardez vos enceintes à l'écart du téléviseur pour éviter toute interférence avec le téléviseur.



**N'INSTALLEZ PAS** l'appareil près d'une source de chaleur ou dans un endroit sujet aux rayons directs du soleil, à une poussière excessive ou aux vibrations.

### Sources d'alimentation

- Pour débrancher l'appareil de la prise murale, tirez toujours par la fiche et non pas par le cordon d'alimentation.



**NE MANIPULEZ PAS** le cordon d'alimentation avec des mains humides.

### Condensation d'humidité

De l'humidité peut se condenser sur les lentilles à l'intérieur de l'appareil dans les cas suivants:

- Après le démarrage d'un chauffage dans une pièce.
- Dans une pièce humide.
- Si l'appareil est amené directement d'un endroit froid dans un endroit chaud.

Si cela se produit, l'appareil risque de ne pas fonctionner correctement. Dans ce cas, laissez l'appareil sous tension pendant quelques heures jusqu'à ce que l'humidité s'évapore, débranchez le cordon d'alimentation puis rebranchez-le.

### Autres

- Si un objet métallique tombait à l'intérieur de l'appareil, débranchez le cordon d'alimentation et consultez votre revendeur avant de continuer d'utiliser l'appareil.
- Si vous n'avez pas l'intention d'utiliser l'appareil pendant une période prolongée, débranchez le cordon d'alimentation secteur de la prise murale.



**NE DÉMONTÉZ PAS** l'appareil. Il n'y a aucune pièce réparable par l'utilisateur à l'intérieur.

En cas de problème, débranchez le cordon d'alimentation secteur et consultez votre revendeur.

# Table des matières

<b>Emplacement des touches et des commandes .....</b>	<b>3</b>
Panneau avant .....	3
Télécommande .....	5
<b>Pour commencer .....</b>	<b>6</b>
Déballage .....	6
Connexion des antennes .....	6
Connexion des enceintes .....	7
Connexion d'un autre appareil .....	8
Mise en place des piles dans la télécommande .....	8
<b>Opérations de base et communes .....</b>	<b>9</b>
Réglage de l'horloge .....	9
Mise de l'appareil sous tension .....	10
Ajustement du volume .....	11
Renforcement des sons graves .....	11
Ajustement de la tonalité .....	12
Modification de la luminosité de l'affichage .....	12
<b>Écoute d'émissions FM et AM (PO) .....</b>	<b>13</b>
Accord d'une station .....	13
Préréglage des stations .....	13
Accord d'une station préréglée .....	14
<b>Réception de stations FM avec RDS .....</b>	<b>15</b>
Changement de l'information RDS .....	15
Recherche de programmes par code PTY (Recherche PTY) ...	15
Commutation temporaire sur le type de programme de votre choix .....	16
<b>Lecture de disques sur le changeur à 5 CD .....</b>	<b>17</b>
Mise en place des disques .....	17
Lecture de tous les disques entièrement—Lecture continue ...	18
Opérations de base des disques .....	19
Programmation de l'ordre de lecture des plages —Lecture programmée .....	20
Lecture dans un ordre aléatoire—Lecture aléatoire .....	21
Répétition des plages ou des disques—Lecture répétée .....	21
Interdiction de l'éjection des disques .....	21
<b>Utilisation des minuteries .....</b>	<b>22</b>
Utilisation de la minuterie quotidienne .....	22
Utilisation de la minuterie d'arrêt .....	24
<b>Entretien .....</b>	<b>25</b>
<b>Dépannage .....</b>	<b>26</b>
<b>Informations additionnelles .....</b>	<b>27</b>
<b>Spécifications .....</b>	<b>28</b>

# Emplacement des touches et des commandes

Familiarisez-vous avec les touches et les commandes de votre appareil.

## Panneau avant

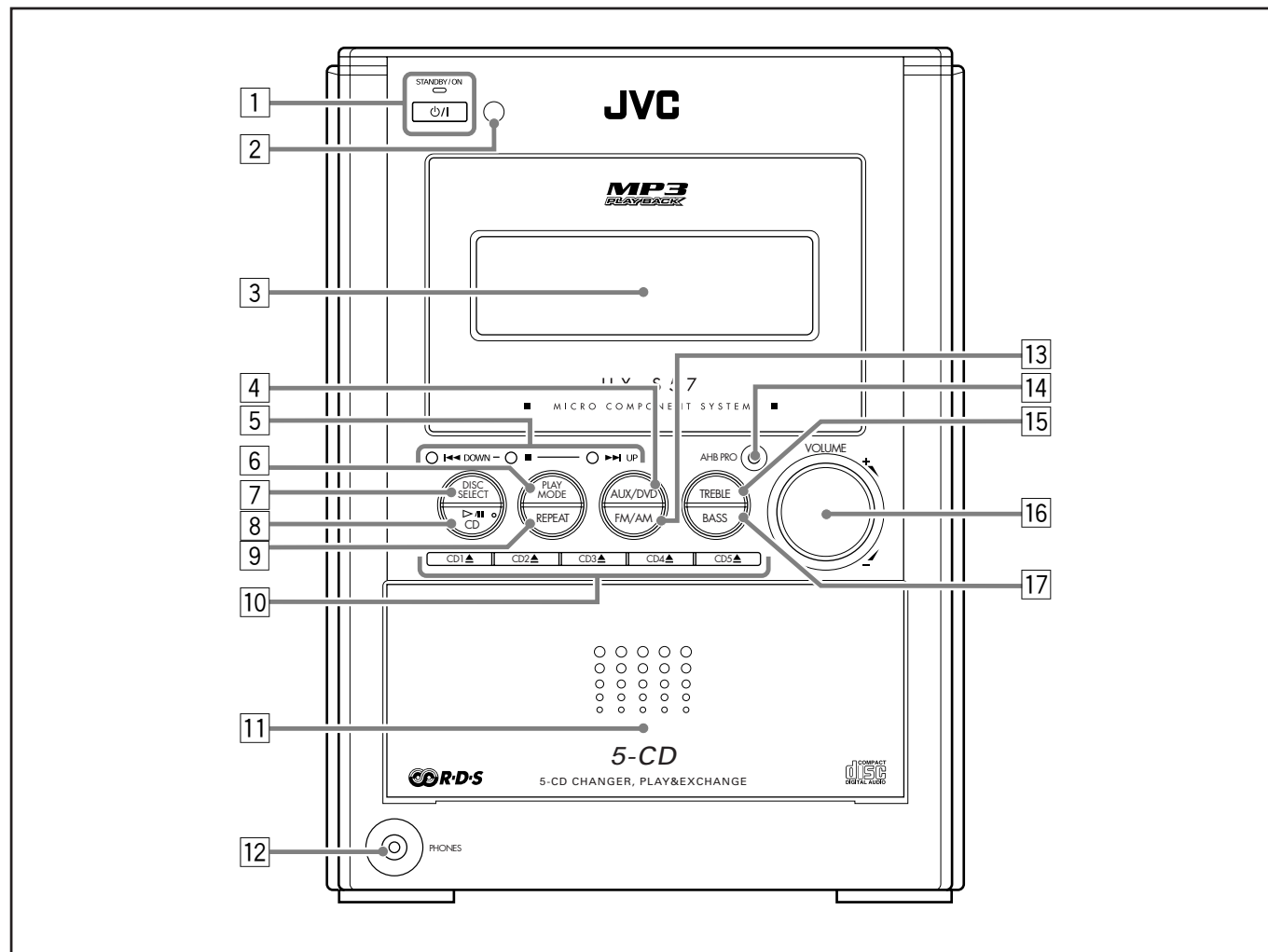

## Panneau avant

Pour les détails, référez-vous aux pages entre parenthèses.

- 1 Touche **⏻/I** (attente/sous tension) et témoin STANDBY/ON (10, 21)
- 2 Capteur de télécommande (5)
- 3 Fenêtre d'affichage (4)
- 4 Touche AUX/DVD (10)
  - Appuyer sur cette touche met aussi l'appareil sous tension.
- 5 Touches multi-fonctions **⏮ DOWN**, **■** et **⏭ UP**
- 6 Touche PLAY MODE (20, 21)
- 7 Touche DISC SELECT (18, 19)
- 8 Touche **▶/|| CD** (10, 18)
  - Appuyer sur cette touche met aussi l'appareil sous tension.
- 9 Touche REPEAT (21)
- 10 Touches d'éjection de disque (10, 17, 18)  
CD1▲, CD2▲, CD3▲, CD4▲ et CD5▲
  - Appuyez sur une de ces touches met aussi l'appareil sous tension et ouvre le plateau à disque correspondant.
- 11 Compartiment des plateaux à disque (17)
- 12 Prise PHONES (11)
- 13 Touche FM/AM (10, 13, 14)
  - Appuyer sur cette touche met aussi l'appareil sous tension.
- 14 Touche AHB PRO (Active Hyper Bass Pro) (11)
- 15 Touche TREBLE (12)
- 16 Réglage VOLUME + / - (11)
- 17 Touche BASS (12)

## Fenêtre d'affichage sur le panneau avant

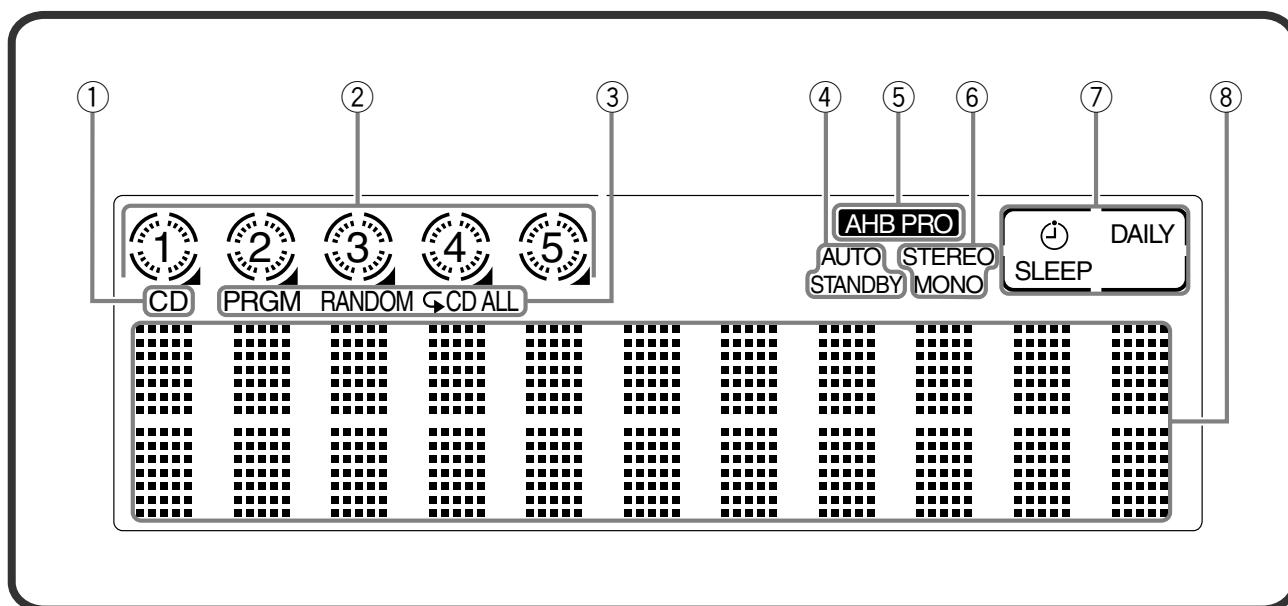

### Fenêtre d'affichage

Pour les détails, référez-vous aux pages entre parenthèses.

- ① Indicateur CD (17)
- ② Indicateurs de disque (17)
- ③ Indicateurs de mode de lecture de disque (20, 21)
  - PRGM (programme), RANDOM et mode de lecture répétée (↺, ↻ CD, ↻ ALL)
- ④ Indicateur AUTO STANDBY (10)
- ⑤ Indicateur **AHB PRO** (Active Hyper Bass Pro) (11)
- ⑥ Indicateurs de mode FM (13)
  - STEREO et MONO
- ⑦ Indicateurs de minuterie
  - ⌚ (minuterie) (9, 22, 23)
  - SLEEP (minuterie d'arrêt) (24)
  - DAILY (minuterie quotidienne) (9, 22, 23)
- ⑧ Affichage principal
  - Affiche le nom de la source ainsi que d'autres informations.

# Emplacement des touches et des commandes (à suivre)

## Télécommande

Pour les détails, référez-vous aux pages entre parenthèses.

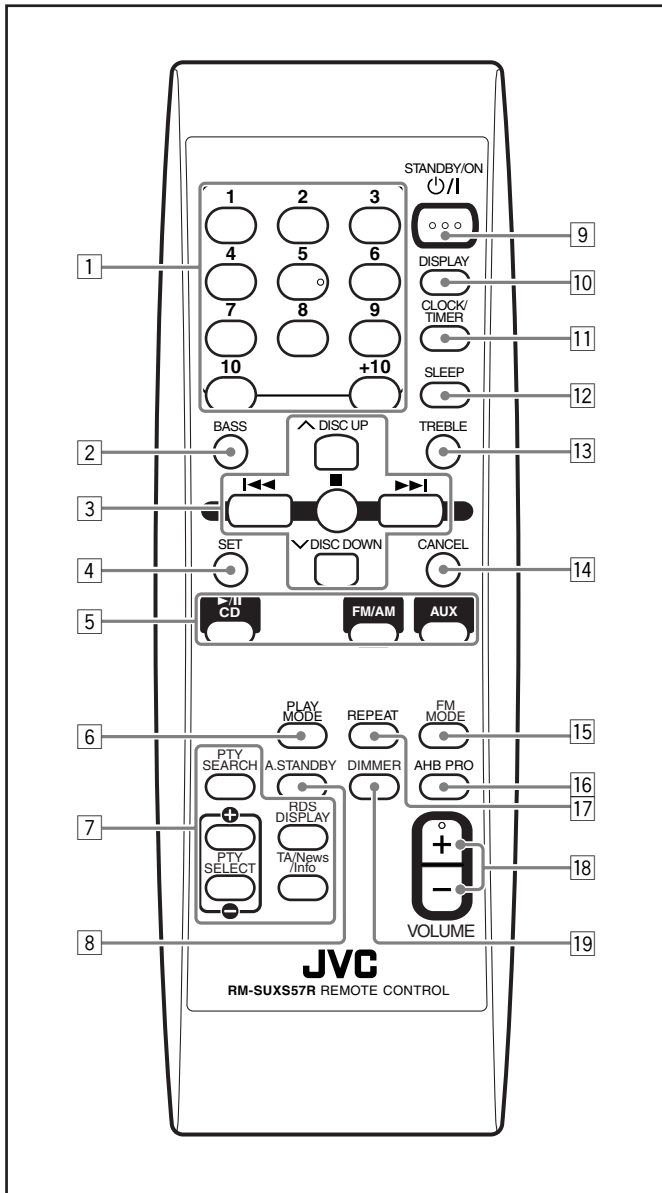

- 1 Touches numériques
- 2 Touche BASS (12)
- 3 Touches multi-fonctions
  - ▲ DISC UP et ▼ DISC DOWN
  - ◀◀, ■ et ▶▶
- 4 Touche SET (13, 14)
- 5 Touches de source
  - ▶/|| CD, FM/AM et AUX

*Appuyez sur une de ces touches met aussi l'appareil sous tension.*
- 6 Touche PLAY MODE (20, 21)
- 7 Touches de commande du RDS (15, 16)
  - PTY SEARCH, PTY SELECT + / -, RDS DISPLAY et TA/News/Info
- 8 Touche A.STANDBY (mise en attente automatique) (10)
- 9 Touche STANDBY/ON ⏻/⏻ (10, 23)
- 10 Touche DISPLAY (9)
- 11 Touche CLOCK/TIMER (9, 22, 23)
- 12 Touche SLEEP (24)
- 13 Touche TREBLE (12)
- 14 Touche CANCEL (20)
- 15 Touche FM MODE (13)
- 16 Touche AHB PRO (Active Hyper Bass Pro) (11)
- 17 Touche REPEAT (21)
- 18 Touche VOLUME + / - (11)
- 19 Touche DIMMER (12)

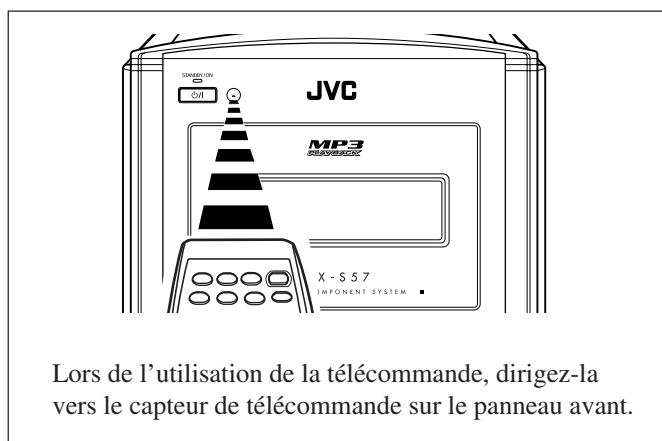

Lors de l'utilisation de la télécommande, dirigez-la vers le capteur de télécommande sur le panneau avant.

## Déballage

Après le déballage, assurez que vous êtes bien en possession de tous les articles suivants.

Le nombre entre parenthèses indique la quantité de chaque article fourni.

- Antenne FM (1)
- Antenne cadre AM (PO) (1)
- Télécommande (1)
- Piles (2)

Si quelque chose manquait, consultez immédiatement votre revendeur.

## Connexion des antennes

### Antenne FM

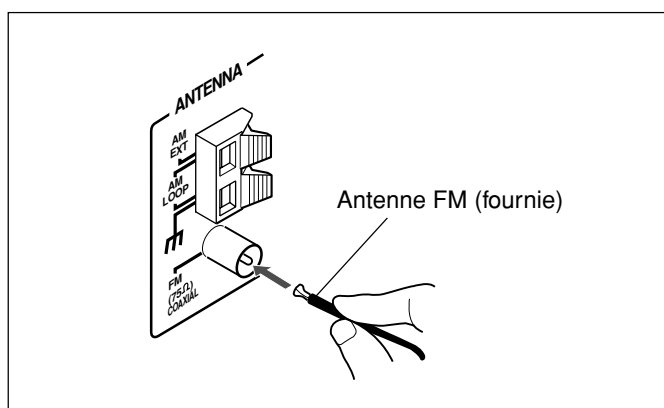

**1** Attachez l'antenne FM à la prise FM (75 Ω) COAXIAL.

**2** Étendez l'antenne FM.

**3** Fixez-la dans la position qui vous offre la meilleure réception, puis attachez-la sur le mur, etc.



#### À propos de l'antenne FM fournie

L'antenne FM fournie avec cet appareil peut être utilisée de façon temporaire. Si la réception est mauvaise, vous pouvez connecter une antenne FM extérieure.

### Pour connecter une antenne FM extérieure

Avant de la connecter, déconnectez l'antenne FM fournie.

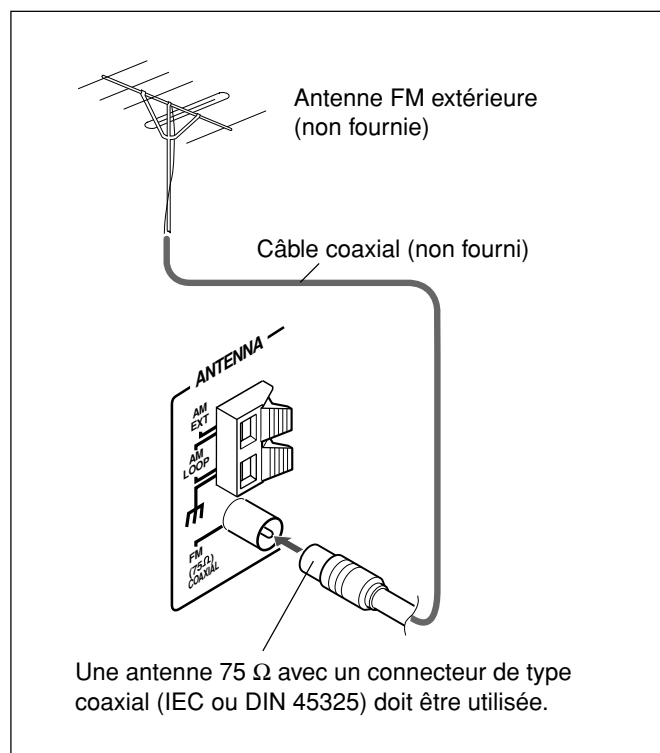

# Pour commencer (à suivre)

Branchez le cordon d'alimentation secteur tout à la fin, c'est-à-dire uniquement après avoir effectué tous les autres raccordements.

Français

## Antenne AM (PO)

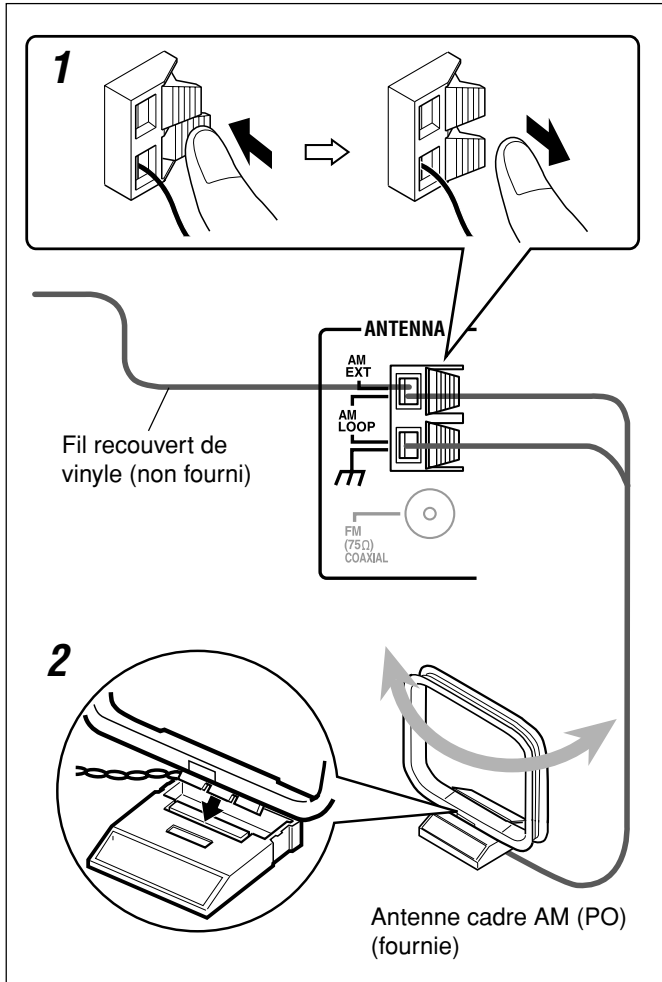

- 1 Connectez l'antenne cadre AM (PO) aux prises AM LOOP comme montré sur l'illustration.
- 2 Tournez l'antenne cadre AM (PO) jusqu'à ce que vous trouviez la position offrant la meilleure réception.

### Pour connecter une antenne AM (PO) extérieure

Si la réception est mauvaise, connectez un simple fil recouvert de vinyle à la prise AM EXT et étendez-le horizontalement. L'antenne cadre AM (PO) doit rester connectée.



#### Pour obtenir la meilleure réception FM et AM (PO)

- Assurez-vous que les conducteurs des antennes ne touchent aucune autre prise ni aucun cordon de connexion.
- Éloignez les antennes des parties métalliques de l'appareil, des cordons de connexion et du cordon d'alimentation secteur.

## Connexion des enceintes

### Pour connecter les enceintes

Vous pouvez connecter les enceintes en utilisant les cordons d'enceinte.

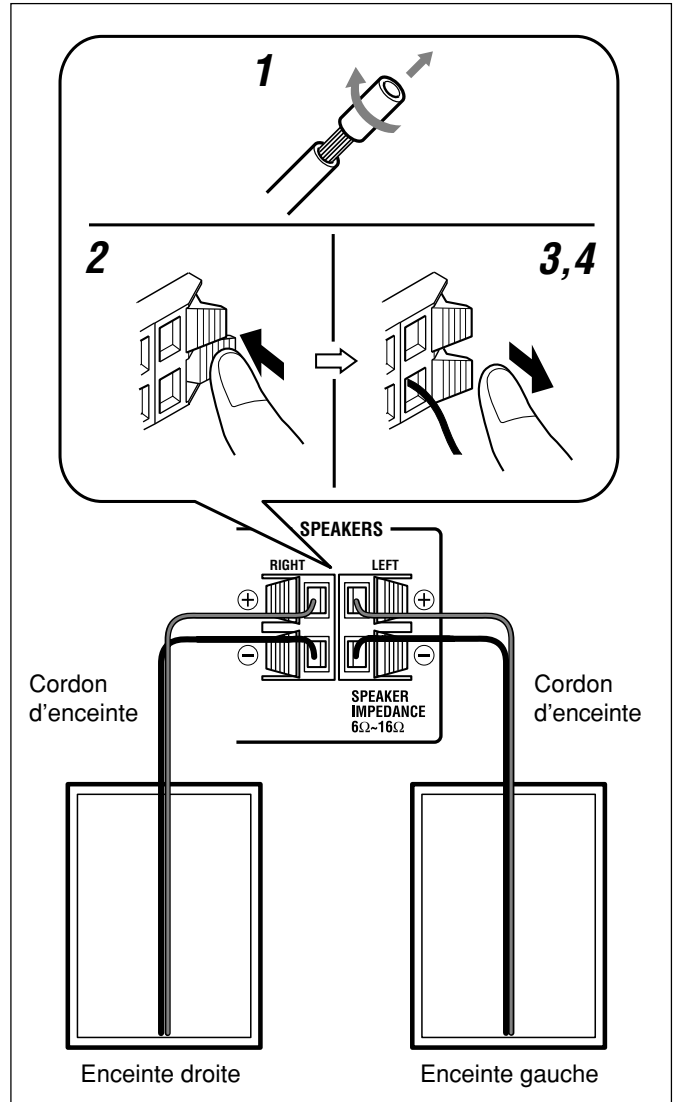

- 1 Si les cordons sont recouverts d'un isolant, retirez une courte section de l'isolant à l'extrémité de chaque cordon en le tordant puis en le retirant.
- 2 Tenez le serre-câble des prises d'enceinte en position ouverte.
- 3 Insérez l'extrémité du cordon d'enceinte dans la prise.  
Respectez les polarités des prises d'enceinte: cordon rouge à ⊕ et cordon noir à ⊖.
- 4 Relâchez le serre-câble.

#### IMPORTANT:

- Utilisez uniquement des enceintes avec l'impédance d'enceinte indiquée sur la prise d'enceinte à l'arrière de l'appareil.
- NE CONNECTEZ PAS plus d'une enceinte par prise d'enceinte.



**Branchez le cordon d'alimentation secteur tout à la fin, c'est-à-dire uniquement après avoir effectué tous les autres raccordements.**

### Pour retirer les grilles d'enceinte

Les grilles d'enceinte peuvent être retirées comme montré sur l'illustration:

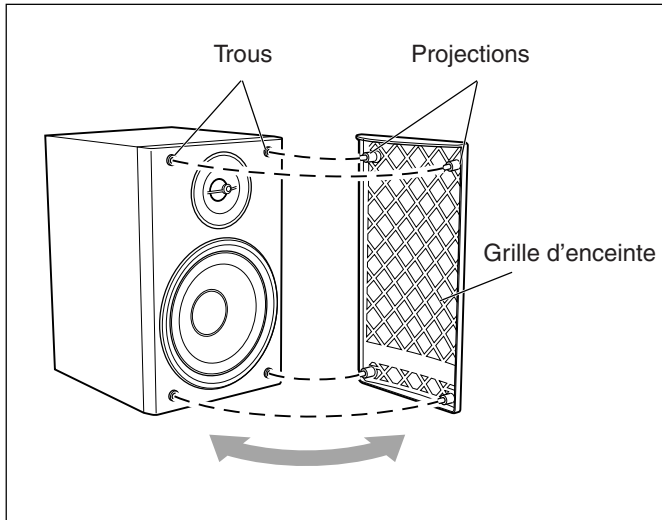

Pour retirer la grille d'enceinte, insérez vos doigts en haut de la grille d'enceinte puis tirez vers vous. Tirez aussi le bas de la grille vers vous.

Pour fixer la grille d'enceinte, suivez l'illustration ci-dessus.

### Connexion d'un autre appareil

Vous pouvez connecter un appareil audio—utilisé uniquement comme appareil de lecture.



- NE CONNECTEZ aucun appareil quand cet appareil est sous tension.
- NE BRANCHEZ aucun appareil au secteur avant que toutes les connexions soient terminées.

### Pour connecter un appareil audio

Assurez-vous que les fiches des cordons audio sont codées par couleur: Les fiches et les prises blanches sont pour les signaux audio gauches et les rouges pour les signaux audio droits.

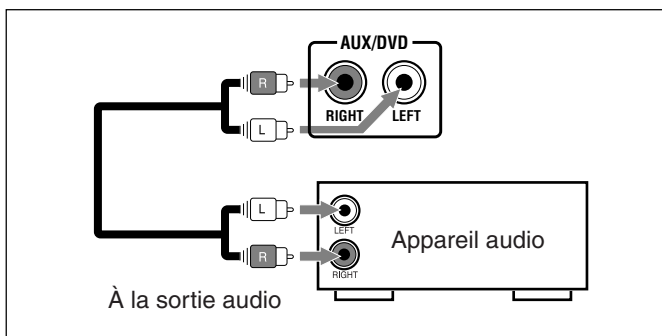

Pour reproduire l'appareil extérieur à travers cet appareil, connectez les prises de sortie audio de l'appareil extérieur aux prises AUX/DVD en utilisant des cordons audio (non fournis).

**MAINTENANT, vous êtes prêt à brancher cet appareil ainsi que l'appareil extérieur au secteur.**

#### IMPORTANT:

Assurez-vous de vérifier que toutes les connexions ont été réalisées avant de brancher le cordon d'alimentation.

### Mise en place des piles dans la télécommande

Insérez les piles—R6(SUM-3)/AA(15F)—dans la télécommande en faisant coïncider la polarité (+ et -) des piles avec les marques + et - du compartiment à piles. Quand la télécommande ne peut plus commander l'appareil, remplacez les deux piles en même temps.

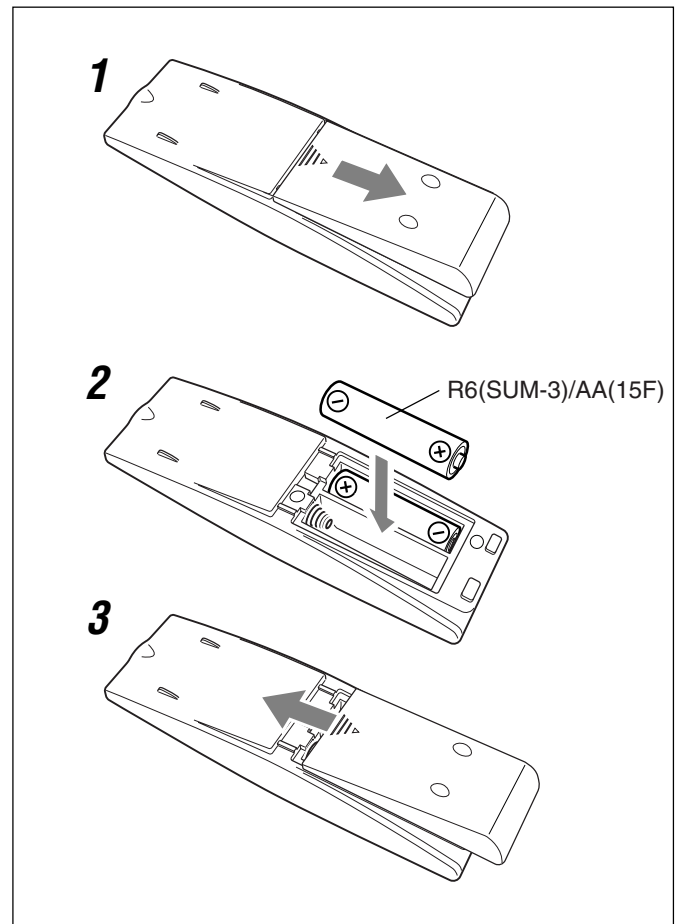

- N'UTILISEZ PAS une vieille pile avec une pile neuve.
- N'UTILISEZ PAS en même temps des types de pile différents.
- N'EXPOSEZ PAS les piles à la chaleur ou à une flamme.
- NE LAISSEZ PAS les piles dans le compartiment à piles si vous n'avez pas l'intention d'utiliser la télécommande pendant une période prolongée. Sinon, la télécommande peut être endommagée à cause d'une fuite des piles.

# Opérations de base et communes

## Réglage de l'horloge

Avant de continuer d'utiliser l'appareil, réglez d'abord l'horloge. Quand vous branchez le cordon d'alimentation, "0:00" clignote sur l'affichage. Vous pouvez régler l'horloge que l'appareil soit sous tension ou en mode d'attente.

### Sur la télécommande UNIQUEMENT:

#### 1 Appuyez sur CLOCK/TIMER.

Le chiffre des heures clignote sur l'affichage.

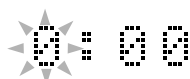

#### 2 Appuyez sur ^ DISC UP ou v DISC DOWN pour ajuster les heures, puis appuyez sur CLOCK/TIMER.

Le chiffre des minutes clignote.

- Si vous maintenez pressée ^ DISC UP ou v DISC DOWN, le chiffre des heures change de façon continue.

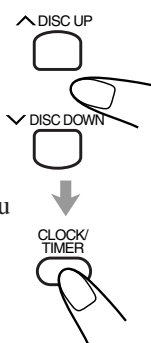
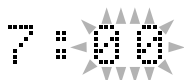

#### 3 Appuyez sur ^ DISC UP ou v DISC DOWN pour ajuster les minutes, puis appuyez sur CLOCK/TIMER.

L'horloge intégrée entre en service.



- Si vous débranchez le cordon d'alimentation ou si une coupure de courant se produit  
L'horloge est réinitialisée immédiatement à "0:00". Si cela se produit, réglez l'horloge à nouveau.
- L'horloge peut avancer ou retarder de 1 à 2 minutes par mois  
Si cela se produit, réglez l'horloge à nouveau.

## Pour afficher l'horloge quand l'appareil est sous tension

### Sur la télécommande UNIQUEMENT:

#### Appuyez sur DISPLAY.

L'indication de l'horloge apparaît sur l'affichage.

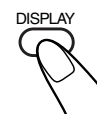

Pour retourner à un affichage normal, appuyez de nouveau sur DISPLAY.



#### Lors de la reproduction d'un disque MP3

Appuyer sur DISPLAY affiche la durée de lecture écoulée à la place de l'horloge.

## Pour corriger l'horloge

- 1 Assurez-vous que l'indicateur  $\odot$  (minuterie) et l'indicateur de mode de minuterie (DAILY) ne sont pas allumés sur l'affichage.
  - S'ils sont allumés, maintenez pressée CLOCK/TIMER jusqu'à ce qu'ils s'éteignent.
- 2 Appuyez répétitivement sur CLOCK/TIMER jusqu'à ce que l'appareil entre en mode de réglage de l'horloge (le chiffre des heures clignote sur l'affichage). La première fois que vous appuyez sur CLOCK/TIMER, l'appareil entre en mode de réglage de la minuterie. (Voir page 22).
- 3 Répétez les étapes 2 et 3 de la procédure "Réglage de l'horloge".
- 4 Maintenez de nouveau pressée CLOCK/TIMER de façon que l'indicateur  $\odot$  (minuterie) et l'indicateur de mode de minuterie (DAILY) s'éteignent.

## Pour mettre hors service l'indication de l'horloge (mode d'économie d'énergie)

### Sur la télécommande UNIQUEMENT:

Appuyez sur DISPLAY pendant que l'appareil est en mode d'attente.

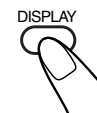

"DISPLAY OFF" apparaît sur l'affichage et l'indicateur de l'horloge disparaît.



Pour mettre en service l'indication de l'horloge, appuyez de nouveau sur DISPLAY pendant que l'appareil est en mode d'attente.



"DISPLAY ON" apparaît sur l'affichage.

## Mise de l'appareil sous tension

**Pour mettre l'appareil sous tension**, appuyez sur STANDBY/ON  (ou sur  sur l'appareil). Le témoin STANDBY/ON s'allume en vert sur l'appareil.



- Quand vous appuyez sur une touche de source—▶/|| CD, FM/AM et AUX (ou AUX/DVD sur l'appareil), l'appareil se met automatiquement sous tension et démarre la lecture si la source est prête.
- Appuyez sur une des touches d'éjection de disque (CD1▲ – CD5▲) met aussi l'appareil sous tension. (Voir page 17).

**Pour mettre l'appareil hors tension (en attente)**, appuyez de nouveau sur STANDBY/ON  (ou sur  sur l'appareil). Le témoin STANDBY/ON s'allume en rouge sur l'appareil.

- “0:00” clignote sur l'affichage jusqu'à ce que vous régliez l'horloge. Après avoir réglé l'horloge, l'heure apparaît sur l'affichage quand l'appareil est en mode d'attente.
- Une petite quantité d'énergie est consommée même quand l'appareil est en mode d'attente.

**Pour mettre l'appareil complètement hors tension**, débranchez le cordon d'alimentation de la prise secteur murale.



**notes** Si vous débranchez le cordon d'alimentation ou si une coupure de courant se produit

L'horloge est immédiatement réinitialisée à “0:00”, tandis que les stations préréglées du tuner sont effacées en quelques jours.

## Pour mettre l'appareil hors tension automatiquement (Mise en attente automatique)

En utilisant la fonction de mise en attente automatique, l'appareil se met automatiquement hors tension si aucun son ne sort pendant plus de 3 minutes quand “CD” est choisi comme source.

Si une opération est effectuée pendant cette période de 3 minutes, la fonction de mise en attente automatique est annulée temporairement même si aucun son ne sort.

- Vous pouvez aussi mettre l'appareil automatiquement en utilisant la minuterie d'arrêt. (Voir page 24).

## Sur la télécommande UNIQUEMENT:

**Pour mettre en service la fonction de mise en attente automatique**, appuyez sur A.STANDBY.



L'indicateur AUTO STANDBY s'allume sur l'affichage.

- Si aucun son ne sort, l'indicateur AUTO STANDBY clignote sur l'affichage. Environ 5 secondes avant que l'appareil se mette automatiquement hors tension, “AUTO STANDBY” clignote sur l'affichage.

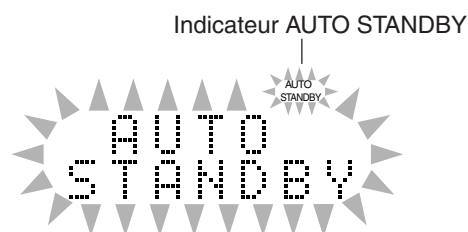

**Pour mettre hors service la fonction de mise en attente automatique**, appuyez sur A.STANDBY.

L'indicateur AUTO STANDBY s'éteint.

# Opérations de base et communes (à suivre)

## Ajustement du volume

Vous pouvez ajuster le niveau de volume uniquement quand l'appareil est sous tension. Le niveau de volume peut être ajusté entre "VOLUME MIN" et "VOLUME 1" – "VOLUME 40 (VOLUME MAX)".

### Sur la télécommande:

**Pour augmenter le volume**, appuyez sur VOLUME +.

**Pour diminuer le volume**, appuyez sur VOLUME –.

- Quand vous maintenez pressée une de ces touches, le niveau de volume change de façon continue.



### Sur l'appareil:

**Pour augmenter le volume**, tournez le réglage VOLUME + / – dans le sens des aiguilles d'une montre.

**Pour diminuer le volume**, tournez le réglage VOLUME + / – dans le sens contraire des aiguilles d'une montre.

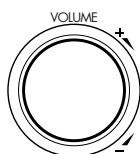

VOLUME 10



### Pour une écoute privée

Connectez un casque d'écoute à la prise PHONES. Aucun son ne sort des enceintes. Assurez-vous de baisser le volume avant de mettre le casque sur vos oreilles.



NE METTEZ PAS l'appareil hors tension (en attente) avec le volume réglé sur un niveau très élevé; Sinon, la soudaine déflagration de son peut endommager votre ouïe, vos enceintes et/ou le casque d'écoute quand vous mettez l'appareil sous tension ou démarrez la lecture d'une source. **RAPPELEZ-VOUS** que vous ne pouvez pas ajuster le niveau de volume quand l'appareil est en mode d'attente.

## Renforcement des sons graves

La richesse et la plénitude des sons graves sont conservées aussi bas que vous réglez le volume—Active Hyper Bass Pro.

- Cette fonction affecte aussi le son du casque d'écoute.

**Pour mettre l'effet en service**, appuyez répétitivement sur AHB PRO de façon que "AHB BASS1" ou "AHB BASS2" apparaisse sur l'affichage.



L'indicateur **AHB PRO** s'allume aussi sur l'affichage.

Indicateur **AHB PRO**

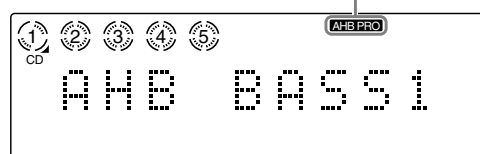

- Chaque fois que vous appuyez sur la touche mode Active Hyper Bass Pro change comme suit:

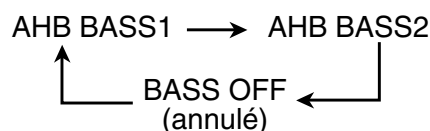

- L'effet "AHB BASS2" est plus fort que "AHB BASS1".

**Pour mettre l'effet hors service**, appuyez répétitivement sur AHB PRO jusqu'à ce que "BASS OFF" apparaisse sur l'affichage.

L'indicateur **AHB PRO** s'éteint.

## Ajustement de la tonalité

Vous pouvez ajuster le niveau des graves (plage des basses fréquences) et le niveau des aigus (plage des hautes fréquences) dans une plage de “-5” à “+5”.

À l’expédition de l’usine, chaque niveau est réglé sur “+2”.

- Cette fonction affecte aussi le son du casque d’écoute.
- Il y a un temps limite pour réaliser les étapes suivantes. Si le réglage est annulé avant la fin, recommencez à partir de l’étape 1.

### Sur la télécommande:

- 1 Appuyez sur **BASS** pour ajuster le niveau des graves ou sur **TREBLE** pour ajuster le niveau des aigus.

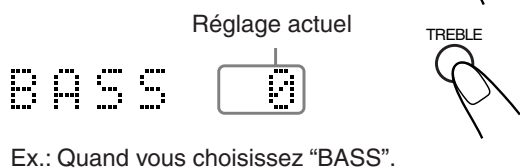

- 2 Appuyez sur **^ DISC UP** pour augmenter le niveau ou sur **∨ DISC DOWN** pour diminuer le niveau.

BASS +2

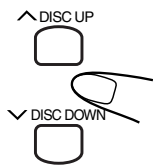

### Sur l’appareil:

- 1 Appuyez sur **BASS** pour ajuster le niveau des graves ou sur **TREBLE** pour ajuster le niveau des aigus.

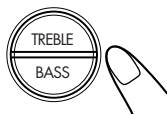

- 2 Appuyez sur **▶▶| UP** pour augmenter le niveau ou sur **|◀◀ DOWN** pour diminuer le niveau.

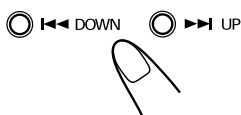

## Modification de la luminosité de l’affichage

Vous pouvez changer la luminosité de l’affichage uniquement quand l’appareil est sous tension.

### Sur la télécommande **UNIQUEMENT**:

Appuyez sur **DIMMER** pendant que l’appareil est sous tension.

- Chaque fois que vous appuyez sur la touche, la luminosité de l’affichage change comme suit:



- DIMMER 1:** L’affichage s’assombrit.
- ↓
- DIMMER 2:** L’affichage s’assombrit et l’éclairage bleu de l’affichage disparaît.
- ↓
- DIMMER OFF:** La luminosité de l’affichage et l’éclairage bleu sont rétablis.
- ↓
- (retour au début)



Mettre l’appareil hors tension (en attente) ramène la luminosité de l’affichage sur “DIMMER OFF”.

# Écoute d'émissions FM et AM (PO)

## Accord d'une station

### 1 Appuyez sur FM/AM pour choisir "FM" ou "AM".



L'appareil se met automatiquement sous tension et accorde la dernière station reçue —FM ou AM (PO).

- Chaque fois que vous appuyez sur la touche, la bande alterne entre FM et AM (PO).

FM  
87.50MHz

### 2 Maintenez pressée ►► ou ◄◄ (ou ►► UP ou ◄◄ DOWN sur l'appareil) pendant plus d'une seconde.

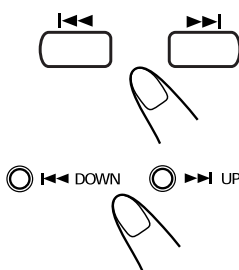

- ►► (►► UP):  
Augmente la fréquence.
- ◄◄ (◄◄ DOWN):  
Diminue la fréquence.

L'appareil recherche les stations et s'arrête dès qu'une station de signal suffisamment fort est accordée.

- Si un programme FM est diffusé en stéréo, l'indicateur STEREO s'allume sur l'affichage (uniquement quand la réception est bonne).

Pour arrêter la recherche en cours, appuyez sur ►► ou ◄◄ (ou ►► UP ou ◄◄ DOWN sur l'appareil).



Si vous appuyez répétitivement sur ►► ou ◄◄ (ou ►► UP ou ◄◄ DOWN sur l'appareil)

La fréquence change pas à pas.

## Pour changer le mode de réception FM

### Sur la télécommande UNIQUEMENT:

Si une émission FM stéréo est difficile à recevoir ou parasitée, appuyez sur FM MODE de façon que l'indicateur MONO s'allume sur l'affichage. La réception est améliorée.



Pour rétablir l'effet stéréo, appuyez de nouveau sur FM MODE de façon que l'indicateur MONO s'éteigne. En mode stéréo, vous pouvez entendre le son en stéréo quand un programme est diffusé en stéréo.

## Préréglage des stations

Vous pouvez préréglager 30 stations FM et 15 stations AM (PO) manuellement.

Dans certains cas, des jeux de fréquences ont déjà été mémorisés dans le tuner avant l'expédition de l'appareil, lors de l'examen de la fonction de préréglage du tuner. Ce n'est pas un mauvais fonctionnement. Vous pouvez préréglager les stations souhaitées en mémoire en suivant la méthode de préréglage.

- Il y a un temps limite pour réaliser les étapes suivantes. Si le réglage est annulé avant la fin, recommencez à partir de l'étape 2.

### Sur la télécommande UNIQUEMENT:

### 1 Accordez la station que vous souhaitez préréglager.

- Référez-vous à "Accord d'une station".

### 2 Appuyez sur SET.

"SET" clignote sur l'affichage.



FM SET  
87.50MHz

### 3 Appuyez sur ^ DISC UP ou v DISC DOWN pour choisir un numéro de préréglage.

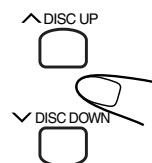

FM 14  
87.50MHz

Vous pouvez aussi choisir le numéro de préréglage avec les touches numériques.

Ex.: Pour le numéro de préréglage 5, appuyez sur 5.

Pour le numéro de préréglage 15, appuyez sur +10, puis sur 5.

Pour le numéro de préréglage 20, appuyez sur +10, puis sur 10.

Pour le numéro de préréglage 30, appuyez sur +10, sur +10, puis sur 10.

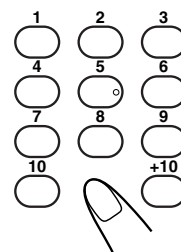

#### 4 Appuyez de nouveau sur SET.

“STORED” apparaît un instant sur l’affichage.



STORED

La station accordée à l’étape 1 est mémorisée sur le numéro de préréglage choisi à l’étape 3.

- Mémoriser une nouvelle station sur un numéro déjà utilisé efface la station précédemment mémorisée.



**Si vous débranchez le cordon d’alimentation ou si une coupure de courant se produit**

Les stations préréglées FM et AM (PO) sont effacées en un jour. Si cela se produit, mémorisez de nouveau les stations.

**Pour accorder une station préréglée directement en utilisant les touches numériques**

#### Sur la télécommande UNIQUEMENT:

Appuyez sur les touches numériques vous permet de choisir le numéro de préréglage souhaité.

Ex.: Pour le numéro de préréglage 5, appuyez sur 5.

Pour le numéro de préréglage 15, appuyez sur +10, puis sur 5.

Pour le numéro de préréglage 20, appuyez sur +10, puis sur 10.

Pour le numéro de préréglage 30, appuyez sur +10, sur +10, puis sur 10.

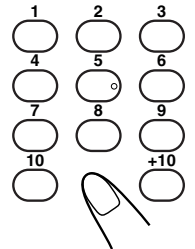

### Accord d’une station préréglée

#### Sur la télécommande UNIQUEMENT:

#### 1 Appuyez sur FM/AM pour choisir “FM” ou “AM”.

L’appareil se met automatiquement sous tension et accorde la dernière station reçue —FM ou AM (PO).

- Chaque fois que vous appuyez sur la touche, la bande alterne entre FM et AM (PO).



#### 2 Appuyez sur ^ DISC UP ou v DISC DOWN pour choisir un numéro de préréglage.

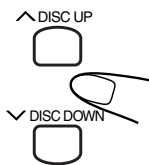



# Réception de stations FM avec RDS

Le système RDS (Radio Data System) permet aux stations FM d'envoyer un signal additionnel avec le signal ordinaire du programme. Par exemple, les stations envoient leur nom de même que des informations sur le type de programme qu'elles diffusent, tel que du sport, de la musique, etc. Quand vous accordez une station FM offrant le service RDS, l'indicateur RDS s'allume sur l'affichage. Avec cet appareil, vous pouvez recevoir les types de signaux RDS suivants.

**PS (Nom de la station):**

Indique le nom courant de la station.

**PTY (Type de programme):**

Indique le type de programme diffusé.

**RT (Radio Texte):**

Montre les messages envoyés par la station.

**Enhanced Other Networks:**

Offre des informations sur les types de programme envoyés par les autres stations RDS.



**Plus d'informations sur le RDS**

- Certaines stations FM et AM (PO) n'offrent pas les signaux RDS.
- Les services RDS varient selon les stations RDS. Pour les détails sur les services RDS dans votre région, consultez les stations radio locales.
- Le système RDS peut ne pas fonctionner correctement si la station reçue ne transmet pas le signal correctement ou si le signal est faible.

## Changement de l'information RDS

Vous pouvez voir les informations RDS sur l'affichage lors de l'écoute d'une station FM.

**Sur la télécommande UNIQUEMENT:**

**Appuyez sur RDS DISPLAY.**

- Chaque fois que vous appuyez sur la touche, l'information sur l'affichage change comme suit:

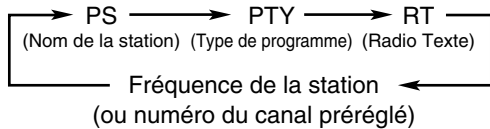

- **Si aucun signal PS, PTY ou RT n'est envoyé par la station** "NO PS", "NO PTY" ou "NO RT" apparaît sur l'affichage.
- **À propos des caractères affichés**  
Quand les signaux PS, PTY ou RT apparaissent sur l'affichage:  
-L'affichage ne montre que des lettres majuscules.  
-L'affichage ne peut pas afficher les lettres accentuées; par exemple "A" peut représenter le "A" accentué "Á, Â, Ã, Ä, Å ou Ă".

## Recherche de programmes par code PTY (Recherche PTY)

Un des avantages du système RDS est que vous pouvez localiser un type de programme particulier en spécifiant le code PTY.

- Pour les détails sur les codes PTY, référez-vous à "Informations additionnelles" à la page 27.

**Pour rechercher un programme en utilisant les codes PTY** RAPPELEZ-VOUS que vous devez d'abord pré-régler les stations FM RDS pour utiliser les codes PTY. Si ce n'est pas encore fait, référez-vous à la page 13.

- Il y a un temps limite pour réaliser les étapes suivantes. Si le réglage est annulé avant la fin, recommencez à partir de l'étape 1.

**Sur la télécommande UNIQUEMENT:**

**1 Appuyez sur PTY SEARCH.**

"PTY SELECT" apparaît sur l'affichage.



**2 Appuyez sur PTY SELECT + ou PTY SELECT - jusqu'à ce que le code PTY souhaité apparaisse sur l'affichage.**

- Chaque fois que vous appuyez sur la touche, le code PTY change comme suit:

```

    NONE ↔ NEWS ↔ AFFAIRS ↔ INFO
    ↔ SPORT ↔ EDUCATE ↔ DRAMA
    ↔ CULTURE ↔ SCIENCE ↔ VARIED
    ↔ POP M ↔ ROCK M ↔ EASY M
    ↔ LIGHT M ↔ CLASSICS ↔ OTHER M
    ↔ WEATHER ↔ FINANCE ↔ CHILDREN
    ↔ SOCIAL ↔ RELIGION ↔ PHONE IN
    ↔ TRAVEL ↔ LEISURE ↔ JAZZ
    ↔ COUNTRY ↔ NATION M ↔ OLDIES
    ↔ FOLK M ↔ DOCUMENT ↔ TEST
    ↔ ALARM ↔ (retour au début)
  
```

**3 Appuyez de nouveau sur PTY SEARCH.**

Pendant la recherche, "SEARCH" clignote et le code choisi apparaît sur l'affichage.

L'appareil effectue une recherche parmi les 30 stations FM pré-réglées, s'arrête quand il a trouvé une station du type choisi ("FOUND" et le code PTY choisi apparaissent) et accorde cette station.

- Si aucun programme n'est trouvé, "NOT FOUND" apparaît sur l'affichage et l'appareil retourne à la dernière station reçue.

**Pour arrêter la recherche en cours à n'importe quel moment, appuyez sur PTY SEARCH.**

## Commutation temporaire sur le type de programme de votre choix

La fonction Enhanced Other Networks vous permet de commuter temporairement sur le programme de votre choix (TA, News et Info) à partir d'une station différente.

- Cette fonction peut être utilisée uniquement lors de l'écoute d'une station FM RDS diffusant les données RDS.

### Pour mettre en service la fonction Enhanced Other Networks

RAPPELEZ-VOUS que vous devez d'abord prérégler les stations FM RDS pour utiliser cette fonction. Si ce n'est pas encore fait, référez-vous à la page 13.

- Il y a un temps limite pour réaliser les étapes suivantes. Si le réglage est annulé avant la fin, recommencez à partir de l'étape 1.

### Sur la télécommande **UNIQUEMENT**:

#### 1 Appuyez répétitivement sur TA/News/Info jusqu'à ce que le type de données souhaité clignote sur l'affichage.



- Chaque fois que vous appuyez sur la touche, l'indication du type de données change comme suit:

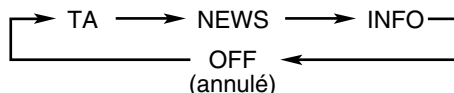

- TA:** Informations routières
- NEWS:** Actualités
- INFO:** Programmes dont le but est de donner des conseils dans le sens le plus large du terme.
- OFF:** La fonction est annulée.

#### 2 Attendez environ 3 secondes après avoir spécifié le type de données.

Le type de données sur l'affichage s'arrête de clignoter et reste allumé. Maintenant, la fonction est en service.

Référez-vous à "Fonctionnement de la fonction Enhanced Other Networks".

### Fonctionnement de la fonction Enhanced Other Networks:

#### CAS 1

##### S'il n'y a pas de station diffusant le type de programme choisi

L'appareil reste accordé sur la station actuelle.



Quand une station commence à diffuser un programme du type choisi, l'appareil commute automatiquement sur cette station. Le code PTY reçu clignote sur l'affichage.



Quand le programme est terminé, l'appareil retourne à la station précédente, mais la station reste en service.

#### CAS 2

##### S'il y a une station diffusant un programme du type choisi

L'appareil accorde cette station. Le code PTY reçu clignote sur l'affichage.



Quand le programme est terminé, l'appareil retourne à la station précédente, mais la station reste en service.

#### CAS 3

##### Si la station FM que vous écoutez diffuse le type de programme choisi

L'appareil reste accordé sur cette station mais le code PTY reçu clignote sur l'affichage.



Quand le programme est terminé, le code PTY s'arrête de clignoter, mais la fonction reste en service.



#### Plus d'informations sur la fonction Enhanced Other Networks

- Les données envoyées par certaines stations peuvent ne pas être compatibles avec cet appareil et certaines stations peuvent ne pas inclure les données Enhanced Other Networks. Dans ce cas, la fonction ne fonctionne pas correctement.
- Pendant l'écoute d'un programme accordé par la fonction, la station ne change pas même si une autre station commence à diffuser un programme du même type.

# Lecture de disques sur le changeur à 5 CD

Cet appareil a été conçu pour reproduire les disques suivants—CD, CD-R et CD-RW.

Vous pouvez reproduire les disques contenant des plages au format CD musical ou des fichiers MP3 au format ISO 9660.

- Dans ces instructions, nous appelons un disque enregistré avec des fichiers MP3, un “disque MP3” et les “fichiers” sont aussi appelés “plages”.

## Lors de la lecture d'un CD-Rs ou CD-RWs



- Avant de reproduire des CD-Rs ou CD-RWs, lisez attentivement leurs instructions.
- Les CD-Rs (CD enregistrables) et les CD-RWs (CD réinscriptibles) créés par l'utilisateur peuvent être reproduits uniquement s'ils ont été “finalisés”.
- Cet appareil prend en charge les disques “multisessions” (5 sessions maximum).
- Cet appareil ne peut pas reproduire les disques à “écriture par paquets”.
- Certains CD-Rs ou CD-RWs ne peuvent pas être reproduits sur cet appareil à cause de leurs caractéristiques, de dommages ou de saletés à leur surface, ou parce que la lentille du lecteur est sale.
- Les CD-RWs peuvent demander un temps d'analyse plus long. C'est parce que le facteur de réflexion des CD-RWs est plus faible que celui des autres disques.

## Remarques sur les fichiers MP3

- Le lecteur peut reconnaître uniquement les fichiers avec l'extension “MP3” ou “mp3”, qui peut aussi être une combinaison de majuscules et de minuscules.
- Il est recommandé d'enregistrer votre support avec une fréquence d'échantillonnage de 44,1 kHz et avec une vitesse de transfert des données de 128 kbps.
- Certains fichiers ou disques MP3 ne peuvent pas être reproduits à cause de leurs caractéristiques ou des conditions d'enregistrement.
- Les disques MP3 nécessitent un temps d'initialisation plus long que les disques ordinaires à cause de leur complexité et de la configuration groupes/fichiers.
- Les formats MP3i et MP3 Pro ne peuvent pas être reproduits.

## Remarques générales

En général, vous obtiendrez des meilleures performances en gardant propre vos disques et le mécanisme de l'appareil.

- Rangez vos disques dans leur boîte et conservez-les dans un meuble ou sur une étagère. 
- Laissez les plateaux à disque de l'appareil fermés quand vous ne les utilisez pas. 
- Une utilisation continue de disques à forme irrégulière (en cœur, octogonaux, etc.) peut endommager l'appareil.

### À propos des indicateurs de disque

Indicateur de numéro de disque



Quand la lecture est arrêtée.

Indicateur du disque actuel



Pendant la lecture.

1

Quand aucun disque n'est sur le plateau.

- Quand la source actuelle est “CD”, l'indicateur CD s'allume aussi sur l'affichage.

## Mise en place des disques

### Sur l'appareil UNIQUEMENT:

- 1 Appuyez sur la touche d'éjection de disque (CD1▲ – CD5▲) du plateau à disque sur lequel vous souhaitez placer un disque.

L'appareil se met automatiquement sous tension et le plateau à disque choisi sort.



- 2 Placez un disque correctement sur la rainure circulaire du plateau à disque, avec le côté de l'étiquette dirigé vers le haut.

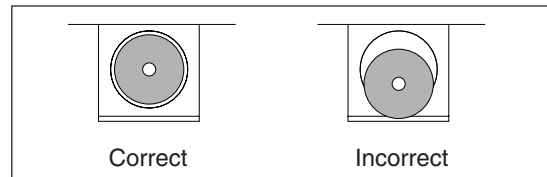
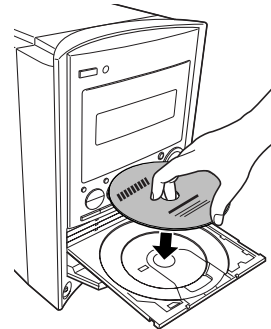

- Lors de l'utilisation d'un “CD Single” (8 cm), placez-le sur la rainure circulaire centrale du plateau à disque.

- 3 Appuyez sur la touche d'éjection de disque (CD1▲ – CD5▲) qu'à l'étape 1.

Le plateau à disque se referme.



### Pour mettre en place plus d'un disque à la fois

Appuyez sur la touche d'éjection de disque (CD1▲ – CD5▲) du plateau sur lequel vous souhaitez placer le disque suivant. Le premier plateau à disque se referme et le plateau suivant sort.

## Lecture de tous les disques entièrement —Lecture continue

Vous pouvez reproduire les disques en continu.

### 1 Mettez en place des disques dans le changeur à 5 CD.

### 2 Choisissez le disque à reproduire.

#### Sur la télécommande:

- 1) Appuyez sur ►/|| CD, puis sur ■.

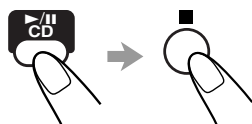

- 2) Appuyez sur ^ DISC UP ou v DISC DOWN pour choisir le disque souhaité.

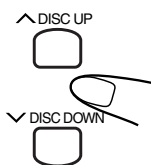

#### Sur l'appareil:

Appuyez répétitivement sur DISC SELECT pour choisir le disque souhaité.



### 3 Appuyez sur ►/|| CD.

La lecture démarre à partir de la première plage du disque choisi.

Ex. Quand un CD audio est reproduit.

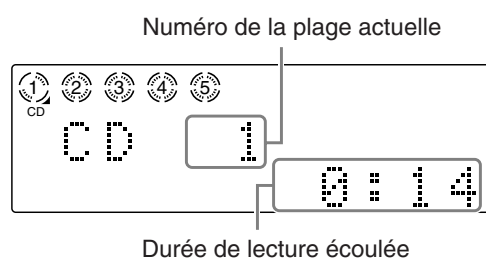

Ex. Quand un disque MP3 est reproduit.

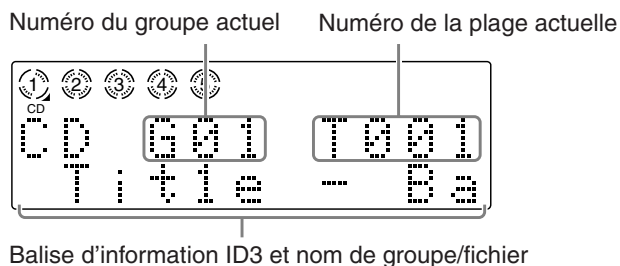

- Sans choisir de numéro de disque, appuyer sur ►/|| CD démarre la lecture du disque actuellement choisi.

Pour arrêter la lecture momentanément, appuyez sur ►/|| CD.

Pendant la pause, la durée de lecture écoulée clignote sur l'affichage.

Pour reprendre la lecture, appuyez de nouveau sur ►/|| CD.



Pour arrêter la lecture en cours, appuyez sur ■.

Pour retirer les disques, appuyez sur les touches d'éjection de disque (CD1▲ – CD5▲) correspondantes sur l'appareil.

Pour démarrer la lecture continue quand une autre source que "CD" est choisie

#### Sur l'appareil UNIQUEMENT:

Appuyez répétitivement sur DISC SELECT pour choisir un disque, puis appuyez sur ►/|| CD.

- Chaque fois que vous appuyez sur DISC SELECT avant ►/|| CD, le numéro de plateau à disque change.



CD 1 PLAY?

No de plateau à disque



#### Ordre de lecture des disques dans le changeur à 5 CD

Quand 5 disques se trouvent sur les plateaux à disque\*, ils sont reproduits dans l'ordre suivant:

Ex.: Quand la lecture démarre à partir du plateau CD 2:

CD 2 ⇒ CD 3 ⇒ CD 4 ⇒ CD 5 ⇒ CD 1 (puis s'arrête)

- \* Si aucun disque ne se trouve sur un plateau à disque, le changeur à 5 CD saute se plateau.



#### Lors de la lecture d'un disque MP3

La balise d'information ID3 (le titre, le nom de l'artiste et de l'album) et le nom du groupe/fichier apparaissent sur l'affichage. Quand un nom est trop long pour être affiché en une fois, il défile sur l'affichage.

# Lecture de disques sur le changeur à 5 CD (à suivre)

## Opérations de base des disques

**Pour changer un disque pendant la lecture d'un autre disque**

### Sur l'appareil UNIQUEMENT:

Appuyez sur une touche d'éjection de disque (CD1▲ – CD5▲) pour éjecter un disque qui n'est pas actuellement en cours de lecture.



Si des disques sont échangés pendant la lecture, la lecture s'arrêtera après que tous les disques nouvellement mis en place ont été reproduits.

**Pour démarrer la lecture d'un disque pendant la lecture d'un autre disque**

### Sur la télécommande:

Appuyez sur ▲ DISC UP ou ▼ DISC DOWN. Chaque fois que vous appuyez sur la touche, le disque suivant ou précédent est choisi et reproduit.

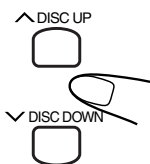

### Sur l'appareil:

Appuyez répétitivement sur DISC SELECT. Chaque fois que vous appuyez sur la touche, le disque suivant est choisi et reproduit.



**Pour localiser un point particulier d'une plage pendant la lecture**

### Sur la télécommande:

Maintenez pressée ►►► ou ◄◄◄.

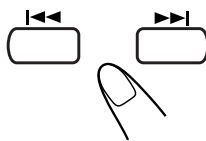

### Sur l'appareil:

Maintenez pressée ►►► UP ou ◄◄◄ DOWN.

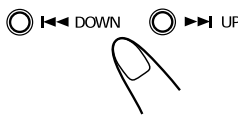

- ►►► (►►► UP): Avance rapidement les plages.
- ◄◄◄ (◄◄◄ DOWN): Recule rapidement les plages.

**Pour aller à une autre plage**

### Sur la télécommande:

Appuyez répétitivement sur ►►► ou ◄◄◄.

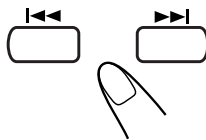

### Sur l'appareil:

Appuyez répétitivement sur ►►► UP ou ◄◄◄ DOWN.

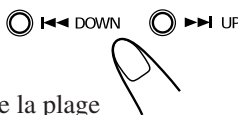

- ►►► (►►► UP): Sauter au début de la plage suivante ou des plages successives.
  - Vous pouvez sauter aux plages du disque suivant.
- ◄◄◄ (◄◄◄ DOWN): Retourne au début de la plage actuelle ou des plages précédentes.
  - Vous ne pouvez pas sauter aux plages du disque précédent.

**Pour aller à une autre plage directement en utilisant les touches numériques**

### Sur la télécommande UNIQUEMENT:

Appuyer sur les touches numériques vous permet de démarrer la lecture du numéro de plage choisi sur le disque actuel.

Ex.: Pour le numéro de plage 5, appuyez sur 5.

Pour le numéro de plage 15, appuyez sur +10, puis sur 5.

Pour le numéro de plage 20, appuyez sur +10, puis sur 10.

Pour le numéro de plage 30, appuyez sur +10, sur +10, puis sur 10.

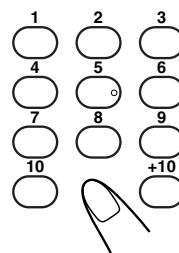

**Pour choisir un groupe ou une plage avant la lecture (disques MP3 UNIQUEMENT)**

Si le disque actuel est un disque MP3, vous pouvez démarrer la lecture par votre groupe ou plage préférée.

1. Quand "G01" clignote, appuyez répétitivement sur ►►► ou ◄◄◄ (ou ►►► UP ou ◄◄◄ DOWN sur l'appareil) pour choisir un groupe.

- Pour faire clignoter "G01", appuyez sur ■ quand "T001" clignote ou appuyez deux fois sur ■ quand le disque est en cours de lecture.

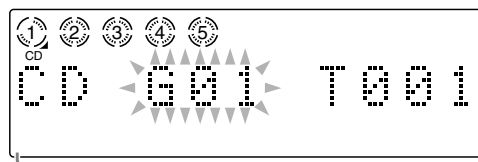

Nom du groupe

2. Appuyez sur ►/■ CD pour faire clignoter "T001", puis appuyez répétitivement sur ►►► ou ◄◄◄ (ou ►►► UP ou ◄◄◄ DOWN sur l'appareil) pour choisir une plage.

- Pour choisir de nouveau un groupe, appuyez sur ■.

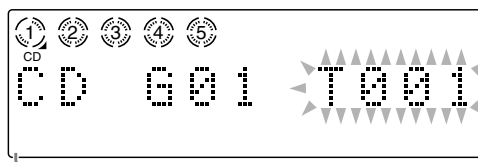

Nom du fichier

3. Appuyez sur ►/■ CD pour démarrer la lecture.



### Pendant la lecture d'une plage MP3

Vous pouvez afficher les informations suivantes alternativement en appuyant sur DISPLAY:

- le nom de fichier de la plage actuelle et la balise d'information ID3
- la durée de lecture écoulée



## Programmation de l'ordre de lecture des plages—Lecture programmée

Vous pouvez arranger l'ordre dans lequel les plages sont reproduites avant de démarrer la lecture. Vous pouvez programmer 100 plages maximum.

### 1 Mettez en place des disques dans le changeur à 5 CD.

- Si la source actuelle n'est pas "CD", appuyez sur ►/|| CD, puis sur ■ avant de passer à l'étape suivante.

### 2 Appuyez répétitivement sur PLAY MODE jusqu'à ce que "CD PROGRAM" apparaisse sur l'affichage.



L'indicateur PRGM s'allume aussi sur l'affichage. Indicateur PRGM

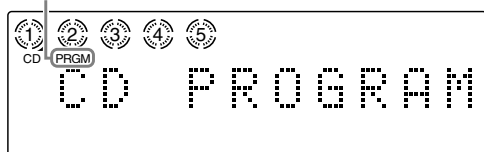

- Chaque fois que vous appuyez sur la touche, le mode de lecture change comme suit:

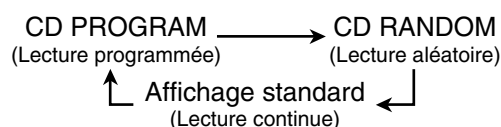

### 3 Appuyez sur ^ DISC UP ou v DISC DOWN pour choisir le numéro du disque que vous souhaitez reproduire.

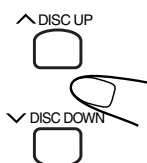

Numéro de pas de programme

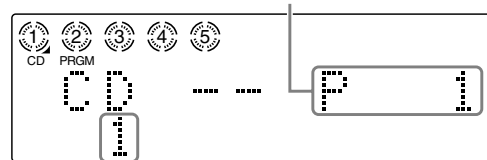

Numéro de disque

### 4 Appuyez sur les touches numériques pour choisir une plage du disque choisi à l'étape précédente.

- Pour savoir comment utiliser les touches numériques, référez-vous à "Pour aller à une autre plage directement en utilisant les touches numériques" à la page précédente.

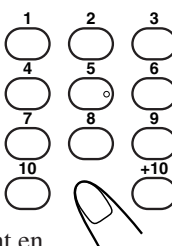

Numéro de plage

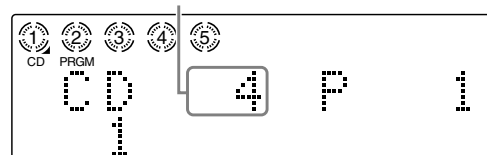

### 5 Programmez les autres plages souhaitées.

- Pour programmer des plages du même disque, répétez l'étape 4.
- Pour programmer des plages d'un disque différent, répétez les étapes 3 et 4.

### 6 Appuyez sur ►/|| CD.

Les plages sont reproduites dans l'ordre du programme.



Pour arrêter la lecture en cours, appuyez sur ■.



Pour quitter le mode de lecture programmée, avant ou après la lecture, appuyez sur PLAY MODE une ou deux fois de façon que l'appareil entre dans un autre mode de lecture de disque (lecture aléatoire ou lecture continue).



L'indicateur PRGM s'éteint.

- Mettre l'appareil hors tension ou changer la source annule aussi la lecture programmée et change le mode de lecture du disque sur le mode de lecture continue.

### Pour vérifier le contenu du programme

Avant la lecture, vous pouvez vérifier le contenu du programme en appuyant sur ►►| ou |◀◀.

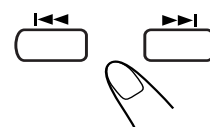

- ►►|: Affiche les plages programmées dans l'ordre.
- |◀◀: Affiche les plages programmées dans l'ordre inverse.
  - La première fois que vous appuyez sur |◀◀ après avoir fini le programme, la première plage du programme apparaît.

### Pour modifier le programme

Avant la lecture, vous pouvez effacer la dernière plage programmée en appuyant sur CANCEL. Chaque fois que vous appuyez sur la touche, la dernière plage programmée est effacée du programme.



Pour ajouter des plages au programme avant la lecture, choisissez simplement les numéros de disque et de plages que vous souhaitez ajouter en suivant les étapes 3 et 4.



En mode de lecture programmée, vous ne pouvez pas ouvrir le plateau à disque.

Si vous essayez de programmer une 101e plage "MEMORY FULL" apparaît sur l'affichage.

### Quand "NO PROGRAM" apparaît sur l'affichage

- Vous essayez de programmer une plage d'un plateau vide, ou un numéro de plage qui n'existe pas sur le disque.
- Vous choisissez un disque que l'appareil n'a pas encore analysé.

# Lecture de disques sur le changeur à 5 CD (à suivre)

## Lecture dans un ordre aléatoire —Lecture aléatoire

Les plages de tous les disques en place sont reproduites dans un ordre aléatoire.

### 1 Mettez en place des disques dans le changeur à 5 CD.

- Si la source actuelle n'est pas "CD", appuyez sur ►/II CD, puis sur ■ avant de passer à l'étape suivante.

### 2 Appuyez répétitivement sur PLAY MODE jusqu'à ce que "CD RANDOM" apparaisse sur l'affichage.



L'indicateur RANDOM s'allume aussi sur l'affichage.  
Indicateur RANDOM

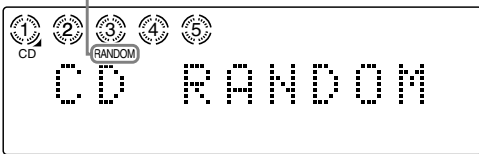

- Chaque fois que vous appuyez sur la touche, le mode de lecture change comme suit:

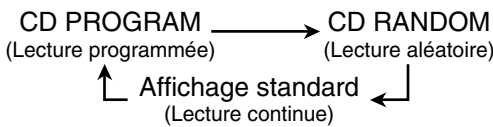

### 3 Appuyez sur ►/II CD.

Les plages sont reproduites aléatoirement. La lecture aléatoire s'arrête quand toutes les plages ont été reproduites une fois.



**Pour arrêter la lecture en cours**, appuyez sur ■.

- Ouvrir un plateau à disque arrête aussi et annule la lecture aléatoire.



**Pour sauter la plage actuelle**, appuyez sur ►►.

- La touche ◀◀ ne fonctionne pas pendant la lecture aléatoire.



**Pour quitter le mode de lecture aléatoire**, avant ou après la lecture, appuyez sur PLAY MODE une fois ou deux fois de façon que l'appareil entre dans un autre mode de lecture de disque (lecture continue ou lecture programmée). L'indicateur RANDOM s'éteint.



- Mettre l'appareil hors tension ou changer la source annule aussi la lecture aléatoire et change le mode de lecture du disque sur le mode de lecture continue.

## Répétition des plages ou des disques —Lecture répétée

Vous pouvez répéter chaque plage, chaque disque ou tous les disques du changeur à 5 CD autant de fois que vous le souhaitez. Vous pouvez aussi répéter votre programme.

### Appuyez répétitivement sur REPEAT pendant ou avant la lecture.

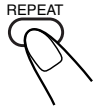

- Chaque fois que vous appuyez sur la touche, le mode de lecture répétée change et apparaît sur l'affichage comme suit:

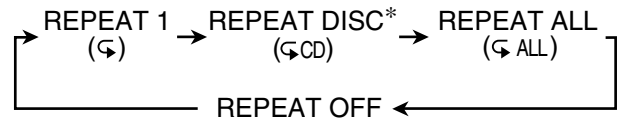

- **REPEAT 1:** Répétition d'une plage.
- **REPEAT DISC\*:** Répétition de toutes les plages d'un disque.
- **REPEAT ALL:** Répétition de toutes les plages de tous les disques (en continu ou aléatoirement), ou de toutes les plages d'un programme.
- **REPEAT OFF:** Annulation de la lecture répétée.

\* "REPEAT DISC" n'est pas utilisé pour la lecture programmée ou la lecture aléatoire.

## Interdiction de l'éjection des disques

Vous pouvez interdire l'éjection des disques de l'appareil et les verrouiller—Verrouillage des disques.

Vous pouvez verrouiller ou déverrouiller les disques que l'appareil soit sous tension ou en mode d'attente.

### Sur l'appareil UNIQUEMENT:

Pour interdire l'éjection des disques, appuyez sur ■ tout en maintenant pressée ◻/I.



"LOCKED" apparaît un instant sur l'affichage et les disques en place sont verrouillés.



Si vous essayez d'éjecter un disque verrouillé, "LOCKED" apparaît pour vous informer que le verrouillage des disques est en service.

**Pour annuler l'interdiction et déverrouiller les disques**, répétez la procédure ci-dessus.

"UNLOCKED" apparaît un instant sur l'affichage et les disques en place sont déverrouillés.



Trois minuteries sont disponibles—La minuterie quotidienne et la minuterie d'arrêt.

- Avant d'utiliser ces minuteries, assurez-vous que l'horloge intégrée est réglée correctement (voir page 9).

## Utilisation de la minuterie quotidienne

Vous pouvez régler la minuterie que l'appareil soit sous tension ou en mode d'attente.

### Fonctionnement de la minuterie

Quand l'heure de mise en service de la minuterie arrive, l'appareil se met automatiquement sous tension (l'indicateur ☺ (minuterie) clignote juste avant l'heure de mise en service et continue de clignoter pendant le fonctionnement de la minuterie). Puis, quand l'heure de mise hors service arrive, l'appareil se met hors tension automatiquement (en attente). Le réglage de la minuterie reste en mémoire jusqu'à ce que vous le changiez.

- Quand l'indicateur DAILY est allumé sur l'affichage, la minuterie fonctionne comme minuterie quotidienne. Une fois que la minuterie a été réglée, elle se met en service à la même heure tous les jours jusqu'à ce que vous la mettiez hors service.

### Avant de commencer...

Quand vous utilisez "TUNER" comme source de lecture, assurez-vous de choisir la station souhaitée avant de mettre l'appareil hors tension.

- Il y a un temps limite pour réaliser les étapes suivantes. Si le réglage est annulé avant la fin, recommencez à partir de l'étape 1.

## Sur la télécommande UNIQUEMENT:

### 1 Appuyez sur CLOCK/TIMER.

L'indicateur ☺ (minuterie) s'allume et l'indicateur de mode de minuterie (DAILY) clignote sur l'affichage.

L'appareil entre en mode de réglage de l'heure de mise en service de la minuterie.

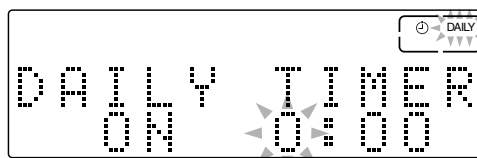

Ex.: Quand la minuterie quotidienne a été choisie la dernière fois.

### 2 Réglez l'heure à laquelle vous souhaitez que l'appareil se mette sous tension.

- 1) Appuyez sur ▲ DISC UP ou ▼ DISC DOWN pour régler les heures, puis appuyez sur CLOCK/TIMER.
- 2) Appuyez sur ▲ DISC UP ou ▼ DISC DOWN pour régler les minutes, puis appuyez sur CLOCK/TIMER.

L'appareil entre en mode de réglage de l'heure de mise hors service.

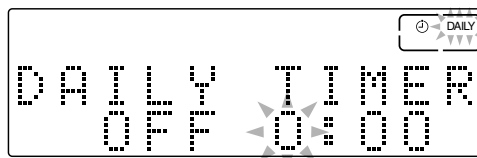
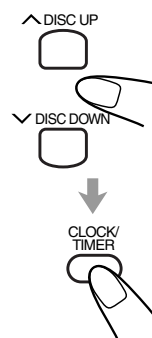

### 3 Réglez l'heure à laquelle vous souhaitez que l'appareil se mette hors tension.

- 1) Appuyez sur ▲ DISC UP ou ▼ DISC DOWN pour régler les heures, puis appuyez sur CLOCK/TIMER.
- 2) Appuyez sur ▲ DISC UP ou ▼ DISC DOWN pour régler les minutes, puis appuyez sur CLOCK/TIMER.

L'appareil entre en mode de réglage de la source.

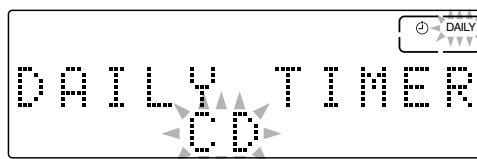
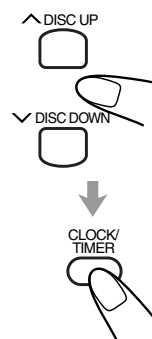

# Utilisation des minuteries (à suivre)

**4** Appuyez sur **^ DISC UP** ou **v DISC DOWN** pour choisir le mode de minuterie et la source de lecture, puis appuyez sur **CLOCK/TIMER**.

- Chaque fois que vous appuyez sur **^ DISC UP** ou **v DISC DOWN**, le mode de minuterie et la source de lecture changent comme suit:



- **“DAILY TIMER CD”**: reproduit le disque choisi ou votre programme (Minuterie quotidienne).
  - Mettez en place un disque ou réalisez un programme. → allez à l'étape 5.
- **“DAILY TIMER TUNER”**: accorde la dernière station écoutée (Minuterie quotidienne). → allez à l'étape 6.

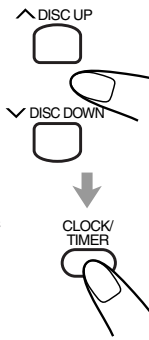

**5** Si vous avez choisi **“DAILY TIMER CD”** à l'étape 4, choisissez le numéro de disque à reproduire ou la lecture programmée.

- 1) Appuyez sur **^ DISC UP** ou **v DISC DOWN** pour choisir le numéro de disque ou la lecture programmée.
  - Chaque fois que vous appuyez sur la touche, l'indication sur l'affichage change comme suit:

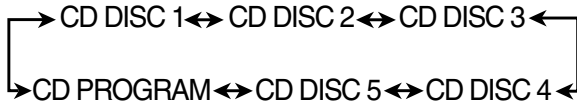

- **“CD DISC 1”** – **“CD DISC 5”**: reproduit le disque choisi.
- **“CD PROGRAM”**: reproduit le programme réalisé.

- 2) Appuyez sur **CLOCK/TIMER**.



L'appareil entre en mode de réglage du volume.

**6** Appuyez sur **^ DISC UP** ou **v DISC DOWN** pour régler le niveau de volume, puis appuyez sur **CLOCK/TIMER**.

- Vous pouvez choisir un niveau de volume entre **“VOLUME --”** et **“VOLUME 0”** à **“VOLUME 40”**. Si vous choisissez **“VOLUME --”**, le niveau de volume est réglé sur le volume actuel.

L'indicateur du mode de minuterie choisi (**DAILY**) s'arrête de clignoter.

L'appareil entre en mode de réglage de l'horloge.

**7** Ajustez l'horloge si nécessaire.

- Référez-vous à **“Réglage de l'horloge”** à la page 9.

**8** Appuyez sur **STANDBY/ON**  pour mettre l'appareil hors tension s'il était sous tension.



Quand la minuterie met l'appareil sous tension, l'indicateur  (minuterie) et l'indicateur du mode de minuterie choisi (**DAILY**) clignotent.

**Pour mettre hors service la minuterie temporairement**, maintenez pressée **CLOCK/TIMER** jusqu'à ce que l'indicateur  (minuterie) et l'indicateur du mode de minuterie choisi (**DAILY**) s'éteignent.



**Pour mettre en service et modifier la minuterie**, répétez les étapes 1 à 7 des pages 22 et 23.

- Si vous souhaitez changer le réglage de la minuterie quotidienne, mettez d'abord la minuterie hors service.
- Pour mettre en service à nouveau la minuterie sans changer les réglages, appuyez répétitivement sur **CLOCK/TIMER** jusqu'à ce que l'indicateur  (minuterie) et l'indicateur du mode de minuterie choisi (**DAILY**) s'allument sur l'affichage.



**notes** Si l'appareil est déjà sous tension quand l'heure de mise en service de la minuterie arrive

La minuterie ne fonctionne pas.



**notes** Si vous débranchez le cordon d'alimentation ou si une coupure de courant se produit

La minuterie est annulée. Vous devez régler à nouveau d'abord l'horloge puis la minuterie.



**notes** Si vous avez choisi **“CD PROGRAM”** à l'étape 5

N'appuyez pas sur **DISPLAY** pendant que l'appareil est en mode d'attente pour mettre hors service l'indication de l'horloge (**“DISPLAY OFF”**); sinon, le contenu du programme est effacé et la lecture démarre en mode de lecture continue quand l'heure de mise en service de la minuterie arrive.

## Utilisation de la minuterie d'arrêt

Avec la minuterie d'arrêt, vous pouvez vous endormir au en écoutant votre musique ou votre programme radio préféré.

- Vous pouvez régler la minuterie d'arrêt uniquement quand l'appareil est sous tension.

### Fonctionnement de la minuterie d'arrêt

L'appareil se met automatiquement hors tension après une période de temps spécifiée.

### Sur la télécommande **UNIQUEMENT**:

#### 1 Appuyez sur SLEEP.

L'indicateur SLEEP s'allume sur l'affichage. "SLEEP 10" apparaît un instant sur l'affichage.



- Chaque fois que vous appuyez sur la touche, la période de temps change comme suit:

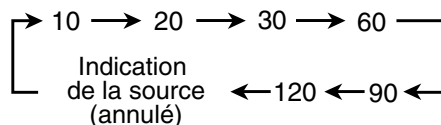

#### 2 Attendez environ 5 secondes après avoir spécifié la période de temps.

**Pour vérifier la période de temps restante avant la mise hors tension de l'appareil**, appuyez une fois sur SLEEP. La période de temps restant jusqu'à la mise hors tension apparaît pendant environ 5 secondes.

**Pour changer la période de temps avant la mise hors tension**, appuyez répétitivement sur SLEEP jusqu'à ce que la période de temps souhaitée apparaisse.

**Pour annuler le réglage**, appuyez répétitivement sur SLEEP jusqu'à ce que l'indication de la source actuelle apparaisse sur l'affichage.

L'indicateur SLEEP s'éteint.

- Mettre l'appareil hors tension annule aussi la minuterie d'arrêt.



Si vous avez réglé la minuterie d'arrêt après que la minuterie quotidienne commence à reproduire la source choisie

La minuterie quotidienne est annulée. L'appareil se met hors tension quand l'heure de mise hors tension de la minuterie d'arrêt arrive.



Vous pouvez aussi mettre l'appareil hors tension automatiquement en utilisant la fonction de mise en mode d'attente automatique. (Voir page 10).

# Entretien

Afin d'obtenir les meilleures performances de votre appareil, gardez vos disques propres.

## Remarques générales

De façon générale, vous obtiendrez de meilleures performances en gardant vos disques propres.

- Conservez-les dans leur boîte et rangez-les dans un meuble ou sur une étagère.

## Nettoyage de l'appareil

### • Tâches sur l'appareil

Essayez-les avec un chiffon doux. Si l'appareil est très sale, essayez-le avec un chiffon imprégné d'une solution détergente neutre, frottez bien, puis essuyez l'humidité avec un chiffon sec.

### • L'appareil peut être détérioré, être endommagé ou perdre sa peinture si vous ne faites pas attention aux choses suivantes:

- NE FROTTEZ PAS avec un chiffon dur.
- NE FROTTEZ PAS trop fort.
- NE FROTTEZ PAS avec un diluant ou de la benzine.
- N'APPLIQUEZ aucune substance volatile ou insecticide sur l'appareil.
- NE LAISSEZ PAS un objet en caoutchouc ou en plastique être en contact prolongé avec l'appareil.

## Manipulation des disques



- Retirez les disques de leur boîtier en les tenant par les arêtes et en appuyant légèrement au centre.
- Ne touchez pas la surface brillante du disque et ne le tordez pas.
- Remettez les disques dans leur boîte après utilisation pour éviter qu'ils ne se gondolent.

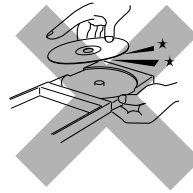

- Faites attention de ne pas rayer la surface du disque en le remettant dans son boîtier.
- Évitez une exposition directe au soleil, aux températures extrêmes et à l'humidité.

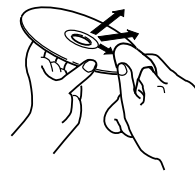

### Pour nettoyer un disque

Essayez le disque avec un chiffon doux en ligne droite du centre vers les bords du disque.



N'UTILISEZ PAS de solvant—comme un nettoyant pour disques vinyles, un vaporisateur, un diluant ou du benzène—pour nettoyer un disque.

# Dépannage

Si vous rencontrez des problèmes avec cet appareil, consultez cette liste avant d'appeler un réparateur. Si vous ne pouvez pas résoudre le problème avec les conseils donnés ci-dessous, ou si l'appareil a été endommagé physiquement, appelez une personne qualifiée, telle que votre revendeur, pour faire réparer l'appareil.

Symptôme	Cause possible	Action
Il n'y a pas d'alimentation.	Le cordon d'alimentation n'est pas connecté à une prise secteur murale.	Insérez la fiche d'alimentation dans la prise secteur.
Aucun son n'est entendu.	<ul style="list-style-type: none"><li>• Les connexions sont incorrectes ou lâches.</li><li>• Un casque d'écoute est connecté.</li></ul>	<ul style="list-style-type: none"><li>• Vérifiez les connexions et corrigez-les. (Voir pages 6 à 8).</li><li>• Débranchez le casque d'écoute de la prise PHONES.</li></ul>
Les stations sont difficiles à entendre à cause du bruit.	<ul style="list-style-type: none"><li>• Les antennes sont déconnectées.</li><li>• L'antenne cadre AM (PO) est trop près de l'appareil.</li><li>• L'antenne FM n'est pas correctement étendue et positionnée.</li></ul>	<ul style="list-style-type: none"><li>• Reconnectez les antennes correctement et solidement.</li><li>• Changez la position et la direction de l'antenne cadre AM (PO).</li><li>• Étendez l'antenne FM et orientez-la dans la position offrant la meilleure réception possible.</li></ul>
Les disques en place ne peuvent pas être éjectés.	<ul style="list-style-type: none"><li>• Le cordon d'alimentation n'est pas branché.</li><li>• La fonction de verrouillage de disque est en service.</li></ul>	<ul style="list-style-type: none"><li>• Branchez le cordon d'alimentation.</li><li>• Annulez la fonction de verrouillage de disque. (Voir page 21).</li></ul>
Ne disque n'est pas reproduit.	Le disque est à l'envers.	Placez le disque avec la face de l'étiquette dirigée vers le haut.
Aucune opération n'est disponible.	Le micro-ordinateur intégré fonctionne mal à cause d'interférences électriques extérieures.	Débranchez le cordon d'alimentation secteur puis rebranchez-le.
Impossible de commander l'appareil à l'aide de la télécommande.	<ul style="list-style-type: none"><li>• Il y a un obstacle entre la télécommande et le capteur de télécommande.</li><li>• Les piles sont usées.</li><li>• Vous utilisez la télécommande trop loin de l'appareil.</li></ul>	<ul style="list-style-type: none"><li>• Retirez l'obstacle.</li><li>• Remplacez les piles. (Voir page 8).</li><li>• Les signaux ne peuvent pas atteindre le capteur de télécommande. Approchez-vous de l'appareil.</li></ul>

# Informations additionnelles

## Description des codes PTY:

<b>NEWS:</b>	Informations.
<b>AFFAIRS:</b>	Émissions d'actualité prolongeant les informations—débats ou analyses.
<b>INFO:</b>	Émissions dont le but est de donner des conseils dans le sens le plus large.
<b>SPORT:</b>	Émissions concernant tous les aspects du sport.
<b>EDUCATE:</b>	Émissions éducatives.
<b>DRAMA:</b>	Feuilletons radiophoniques et séries.
<b>CULTURE:</b>	Émissions concernant tous les aspects de la culture nationale ou régionale, y-compris la langue, le théâtre, etc.
<b>SCIENCE:</b>	Émissions concernant la science et la technologie.
<b>VARIED:</b>	Utilisé principalement pour les émissions à base de conversation comme les jeux radiophoniques et les interviews de personnalités.
<b>POP M:</b>	Musique commerciale des succès populaires actuels.
<b>ROCK M:</b>	Musique rock.
<b>EASY M:</b>	Musique contemporaine actuelle considérée comme étant "facile à écouter".
<b>LIGHT M:</b>	Musique instrumentale et vocale ou chorale.
<b>CLASSICS:</b>	Représentation d'œuvres orchestrales majeures, de symphonies, de musique de chambre, etc.
<b>OTHER M:</b>	Musique n'appartenant à aucune des autres catégories.
<b>WEATHER:</b>	Prévisions météorologiques.
<b>FINANCE:</b>	Marché des titres, commerce, etc.
<b>CHILDREN:</b>	Émissions pour les jeunes.
<b>SOCIAL:</b>	Émissions à propos de sociologie, histoire, géographie, psychologie et société.
<b>RELIGION:</b>	Émissions religieuses.
<b>PHONE IN:</b>	Émissions faisant intervenir des personnes du public donnant les impressions, soit par téléphone ou directement.
<b>TRAVEL:</b>	Informations sur les voyages.

<b>LEISURE:</b>	Émissions à propos des loisirs.
<b>JAZZ:</b>	Musique de jazz.
<b>COUNTRY:</b>	Chansons originaires ou prolongeant la musique traditionnelle des états américains du sud.
<b>NATION M:</b>	Musiques populaires actuelles d'un pays ou d'une région dans la langue nationale.
<b>OLDIES:</b>	Musiques de la période appelée "l'âge d'or" de la musique populaire.
<b>FOLK M:</b>	Musiques ayant ses racines dans la culture musicale d'un pays particulier.
<b>DOCUMENT:</b>	Émissions reposant sur des faits, présentées avec un style d'investigation.
<b>TEST:</b>	Pour tester les équipements diffusant les émissions d'urgence et les récepteurs.
<b>ALARM:</b>	Annonces d'urgence.

**La classification des codes PTY pour certaines stations FM peut être différente de la liste ci-dessus.**



### Fonction d'alarme

Si un signal d'urgence ("ALARM") est reçu d'une station pendant l'écoute de la radio, l'appareil accorde automatiquement la station diffusant le signal d'urgence "ALARM", sauf si vous écoutez une station non-RDS—toutes les stations AM (PO) et certaines stations FM.



### Fonction de test

Le signal "TEST" est utilisé pour tester le signal "ALARM". Par conséquent, il fait réagir l'appareil de la même façon que le signal "ALARM".

Si un signal "TEST" est reçu d'une station pendant l'écoute de la radio, l'appareil accorde automatiquement la station diffusant le signal "TEST", sauf si vous écoutez une station non-RDS—toutes les stations AM (PO) et certaines stations FM.

# Spécifications

## Section de l'amplificateur—CA-UXS57

Puissance de sortie (IEC 268-3):

120 W (60 W + 60 W) à 6  $\Omega$  (10% THD)

Sensibilité d'entrée analogique/Impédance (à 1 kHz)

AUX/DVD: 400 mV/48 k $\Omega$

Enceintes/Impédance: 6  $\Omega$  – 16  $\Omega$

## Tuner

Plage d'accord FM: 87,50 MHz—108,00 MHz

Plage d'accord AM (PO): 522 kHz—1 629 kHz

## Lecteur CD

Capacité de CD: 5 CDs

Plage dynamique: 87 dB

Rapport signal sur bruit: 90 dB

Pleurage et scintillement: Non mesurable

## Général

Alimentation: Secteur 230 V  $\sim$ , 50 Hz

Consommation: 110 W (pendant le fonctionnement)

17 W (en mode d'attente)

1,4 W (en mode d'économie

d'énergie)

Dimensions (L/H/P) (approx.):

175 mm x 240 mm x 378 mm

Masse (approx.):

7,4 kg

## Accessoires fournis

Référez-vous à la page 6.

## Section des enceintes—SP-UXS57

Type: 2 voies de types à évent accordé

Haut-parleurs: haut-parleur de graves

1 cône de 12 cm

haut-parleur d'aigus

1 cône de 4 cm

Capacité de puissance soutenue: 60 W

Impédance: 6  $\Omega$

Plage de fréquences: 53 Hz à 30 kHz

Niveau de pression acoustique: 84 dB/W•m

Dimensions (L/H/P) (approx.): 145 mm x 239,5 mm x 202 mm

Masse (approx.): 2,2 kg par enceinte

*La conception et les spécifications sont sujettes à changement sans notification.*



# Introductie

**Dank u voor de aanschaf van een van onze JVC producten. Lees alvorens dit toestel in gebruik te nemen eerst deze gebruiksaanwijzing goed door voor een optimale werking van het toestel. Bewaar deze gebruiksaanwijzing ter referentie.**

## Meer over deze gebruiksaanwijzing

Deze gebruiksaanwijzing is als volgt samengesteld:

- Deze gebruiksaanwijzing beschrijft voornamelijk de handelingen met gebruik van de toetsen op de afstandsbediening.

**U kunt echter zowel de toetsen op de afstandsbediening als op het voorpaneel van het hoofdtoestel voor dezelfde bedieningen gebruiken indien de toetsen min of meer dezelfde namen (of markeringen) hebben, tenzij anders wordt beschreven.**

- De basisinformatie en algemene informatie die voor diverse functies hetzelfde is, wordt in één gedeelte beschreven en dus niet voor iedere handeling apart herhaald. Er wordt bijvoorbeeld niet herhaald hoe u het toestel moet in- en uitschakelen, het volume moet instellen, de geluidseffecten kunt veranderen en de andere algemene handelingen die bij “Basishandelingen en algemene bediening” op bladzijden 9 tot 12 worden beschreven.
- De volgende markeringen en symbolen worden in deze gebruiksaanwijzing gebruikt:



Geef u waarschuwingen en voorzorgen om beschadiging en de kans op brand of een elektrische schok te voorkomen. Daarbij wordt beschreven wat u voor een optimale werking van het toestel beslist niet mag doen.



Geef u informatie en handige tips voor het gebruik.

## Voorzorgen

### Installeren

- Installeer het toestel op een plaats die vlak, droog en niet te warm of te koud is—tussen 5°C en 35°C.
- Installeer het toestel op een plaats met een goede ventilatie zodat het toestel niet oververhit kan raken.
- Zorg voor voldoende afstand tussen dit toestel en de TV.
- Houd de luidsprekers uit de buurt van de TV zodat interferentie en storing wordt voorkomen.



Installeer het toestel NIET in de buurt van verwarmingselementen, op een plaats waar het directe zonlicht op valt, en niet op een extreem stoffige of aan trillingen onderhevige plaats.

### Stroombron

- Gebruik altijd de stekker om het netsnoer van het toestel uit het stopcontact te trekken. Trek niet aan het snoer.



Raak de stekker en het netsnoer NIET met natte handen aan.

### Condensvorming

In de volgende gevallen kan er condens op de lens in het toestel worden gevormd:

- Nadat de verwarming in de kamer werd aangezet.
- In een vochtige kamer.
- Indien het toestel direct van een koude naar een warme ruimte wordt verplaatst.

Het toestel functioneert niet juist indien er sprake van condens is. U moet in dat geval het toestel enkele uren ingeschakeld laten staan totdat de condens is verdampt. Trek daarna de stekker uit het stopcontact en steek vervolgens weer in het stopcontact.

### Overige

- Wacht met gebruik, trek de stekker uit het stopcontact en raadpleeg de plaats van aankoop indien er een metalen voorwerp of vocht in het toestel terecht is gekomen.
- Trek de stekker uit het stopcontact indien u het toestel voor langere tijd niet gaat gebruiken.



Demonteer het toestel NIET. Er zijn geen door u te repareren onderdelen in het toestel.

Trek de stekker uit het stopcontact en raadpleeg de plaats van aankoop indien er iets mis is met het toestel.

# Inhoudsopgave

<b>Plaats van de toetsen en regelaars</b> .....	<b>3</b>
Voorpaneel .....	3
Afstandsbediening .....	5
<b>Starten</b> .....	<b>6</b>
Uitpakken .....	6
Aansluiten van de antennes .....	6
Aansluiten van de luidsprekers .....	7
Aansluiten van andere apparatuur .....	8
Plaatsen van batterijen in de afstandsbediening .....	8
<b>Basishandelingen en algemene bediening</b> .....	<b>9</b>
Instellen van de klok .....	9
Inschakelen van de stroom .....	10
Instellen van het volume .....	11
Versterken van de lage tonen .....	11
Instellen van de toon .....	12
Veranderen van de helderheid van het display .....	12
<b>Luisteren naar FM en AM (MG) uitzendingen</b> .....	<b>13</b>
Afstemmen op een zender .....	13
Vastleggen van zenders .....	13
Afstemmen op een voorkeuzender .....	14
<b>Ontvangst van FM-zenders met RDS</b> .....	<b>15</b>
Veranderen van RDS-informatie .....	15
Opzoeken van programma's aan de hand van PTY-codes (PTY-zoeken) .....	15
Tijdelijk overschakelen naar een gewenst programma .....	16
<b>Weergave van discs met de CD-wisselaar voor 5 CD's</b> .....	<b>17</b>
Plaatsen van discs .....	17
Weergave van alle discs—Doorlopende weergave .....	18
Basisbedieningen voor discs .....	19
Programmeren van de volgorde voor weergave van fragmenten—Geprogrammeerde weergave .....	20
Weergave in een willekeurige volgorde —Willekeurige weergave .....	21
Herhalen van fragmenten of discs —Herhaalde weergave .....	21
Voorkomen van het uitwerpen van discs .....	21
<b>Gebruik van de timers</b> .....	<b>22</b>
Gebruik van de dagelijkse timer .....	22
Gebruik van de inslaaptimer .....	24
<b>Onderhoud</b> .....	<b>25</b>
<b>Oplossen van problemen</b> .....	<b>26</b>
<b>Extra informatie</b> .....	<b>27</b>
<b>Technische gegevens</b> .....	<b>28</b>

# Plaats van de toetsen en regelaars

Zorg dat u de toetsen en regelaars van het toestel kent.

## Voorpaneel

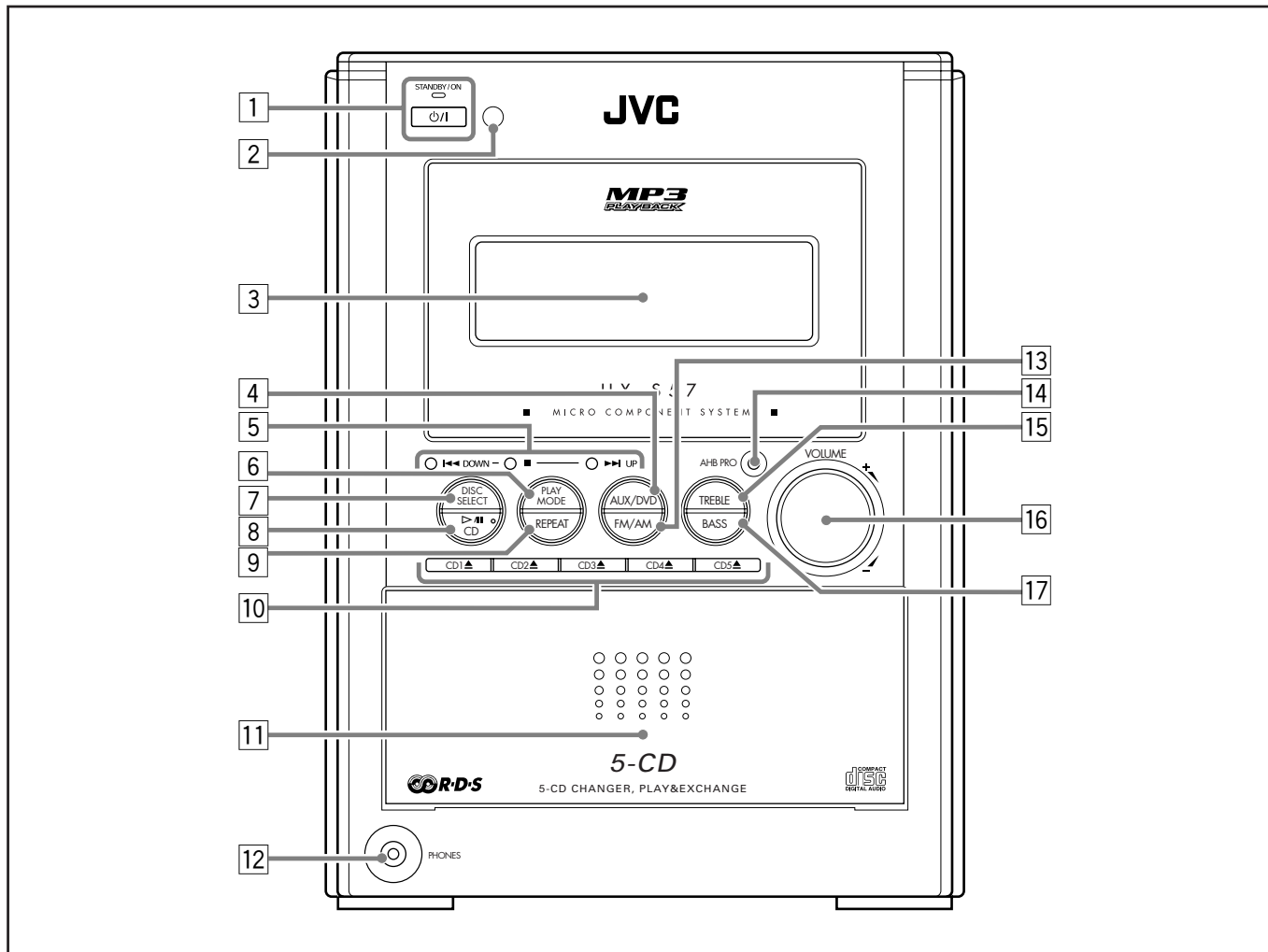

## Voorpaneel

Zie de tussen haakjes aangegeven bladzijden voor details.

- 1 **⏻/I** (standby/aan) toets en STANDBY/ON lampje (10, 21)
- 2 Afstandsbedieningssensor (5)
- 3 Displayvenster (4)
- 4 AUX/DVD toets (10)
  - Door een druk op deze toets wordt het toestel tevens ingeschakeld.
- 5 Multi-bedieningstoetsen **⏮** DOWN, **■** en **⏭** UP
- 6 PLAY MODE toets (20, 21)
- 7 DISC SELECT toets (18, 19)
- 8 **▷/||** CD toets (10, 18)
  - Door een druk op deze toets wordt het toestel tevens ingeschakeld.
- 9 REPEAT toets (21)
- 10 Discladevoertuetsen (10, 17, 18)  
CD1▲, CD2▲, CD3▲, CD4▲ en CD5▲
  - Door een druk op een van deze toetsen wordt het toestel tevens ingeschakeld en de overeenkomende disclade geopend.
- 11 Discladevak (17)
- 12 PHONES aansluiting (11)
- 13 FM/AM toets (10, 13, 14)
  - Door een druk op deze toets wordt het toestel tevens ingeschakeld.
- 14 AHB PRO (Active Hyper Bass Pro) toets (11)
- 15 TREBLE toets (12)
- 16 VOLUME + / - regelaar (11)
- 17 BASS toets (12)

## Displayvenster op het voorpaneel

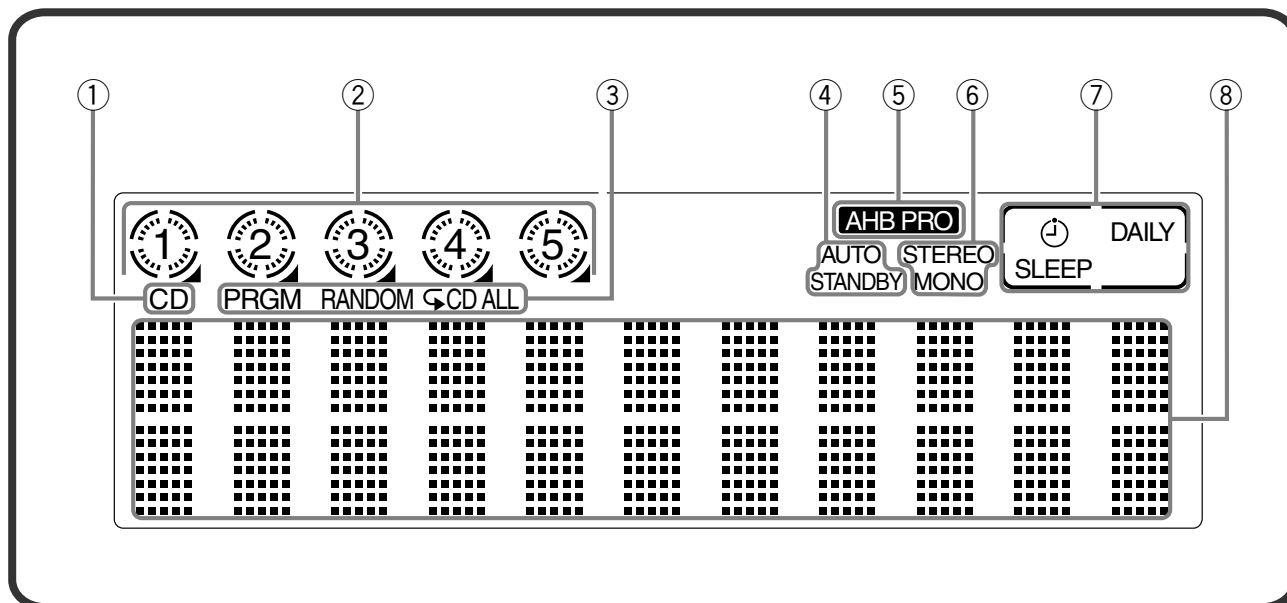

### Displayvenster

Zie de tussen haakjes aangegeven bladzijden voor details.

- ① CD indicator (17)
- ② Discindicators (17)
- ③ Discweergavefunctie-indicators (20, 21)
  - PRGM (programma), RANDOM en herhaalfunctie (↺, ↻ CD, ↻ ALL)
- ④ AUTO STANDBY indicator (10)
- ⑤ **AHB PRO** (Active Hyper Bass Pro) indicator (11)
- ⑥ FM functie-indicators (13)
  - STEREO en MONO
- ⑦ Timerindicators
  - ⌚ (timer) (9, 22, 23)
  - SLEEP (inslaaptimer) (24)
  - DAILY (dagelijkse timer) (9, 22, 23)
- ⑧ Hoofddisplay
  - Toont de naam van de bron en andere informatie.

# Plaats van de toetsen en regelaars (vervolg)

## Afstandsbediening

Zie de tussen haakjes aangegeven bladzijden voor details.

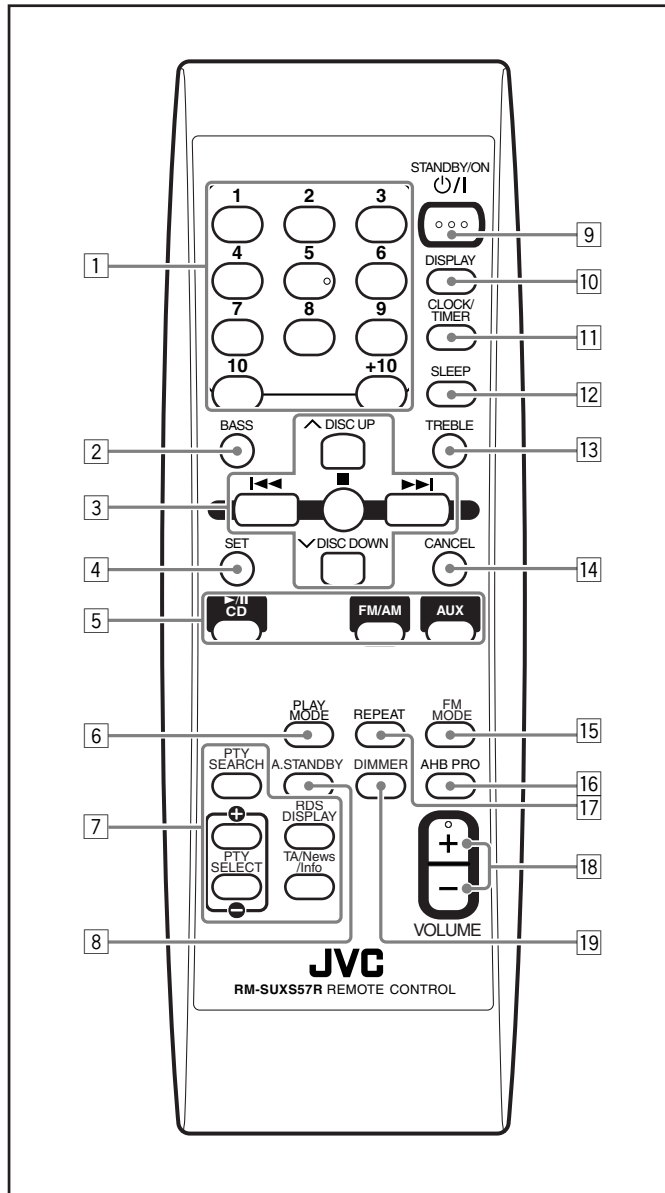

- 1 Cijfertoetsen
- 2 BASS toets (12)
- 3 Multi-bedieningstoetsen
  - ▲ DISC UP en ▼ DISC DOWN
  - ◀◀, ■ en ▶▶
- 4 SET toets (13, 14)
- 5 Brontoetsen
  - ▶/|| CD, FM/AM en AUX
  - Door een druk op een van deze toetsen wordt het toestel tevens ingeschakeld.*
- 6 PLAY MODE toets (20, 21)
- 7 RDS bedieningstoetsen (15, 16)
  - PTY SEARCH, PTY SELECT ⊕ / ⊖, RDS DISPLAY en TA/News/Info
- 8 A.STANDBY (automatisch standby) toets (10)
- 9 STANDBY/ON ⏻/⏻ toets (10, 23)
- 10 DISPLAY toets (9)
- 11 CLOCK/TIMER toets (9, 22, 23)
- 12 SLEEP toets (24)
- 13 TREBLE toets (12)
- 14 CANCEL toets (20)
- 15 FM MODE toets (13)
- 16 AHB PRO (Active Hyper Bass Pro) toets (11)
- 17 REPEAT toets (21)
- 18 VOLUME + / - toets (11)
- 19 DIMMER toets (12)

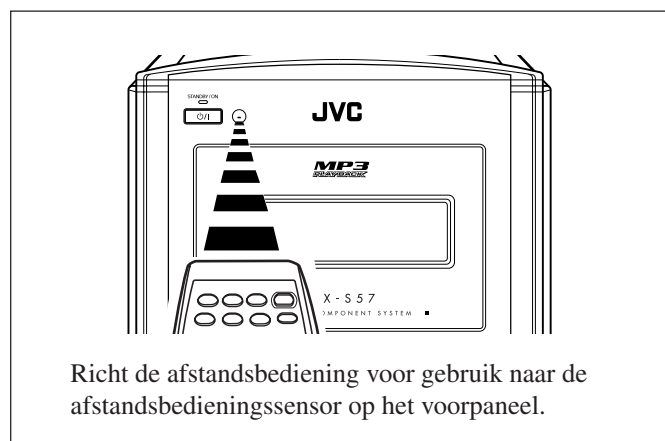

Richt de afstandsbediening voor gebruik naar de afstandsbedieningssensor op het voorpaneel.

## Uitpakken

Controleer na het uitpakken dat u alle hieronder beschreven accessoires heeft.

Het aantal van iedere accessoire wordt tussen haakjes aangegeven.

- FM-antenne (1)
- AM (MG) ringantenne (1)
- Afstandsbediening (1)
- Batterijen (2)

Raadpleeg direct de plaats van aankoop indien iets ontbreekt.

## Aansluiten van de antennes

### FM-antenne

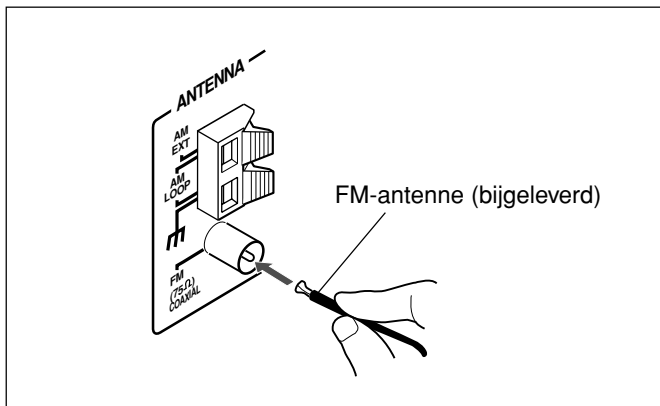

**1** Verbind de FM-antenne met de FM (75 Ω) COAXIAL aansluiting.

**2** Streck de FM-antenne uit.

**3** Bevestig op een plaats waarbij de ontvangst optimaal is, bijvoorbeeld aan de muur.



#### Meer over de bijgeleverde FM-antenne

De bijgeleverde FM-antenne kan als tijdelijke oplossing worden gebruikt. U dient echter een FM-buitenantenne aan te sluiten indien de ontvangst niet bevredigend is.

### Aansluiten van een FM-buitenantenne

Ontkoppel de bijgeleverde FM-antenne alvorens een buitenantenne aan te sluiten.

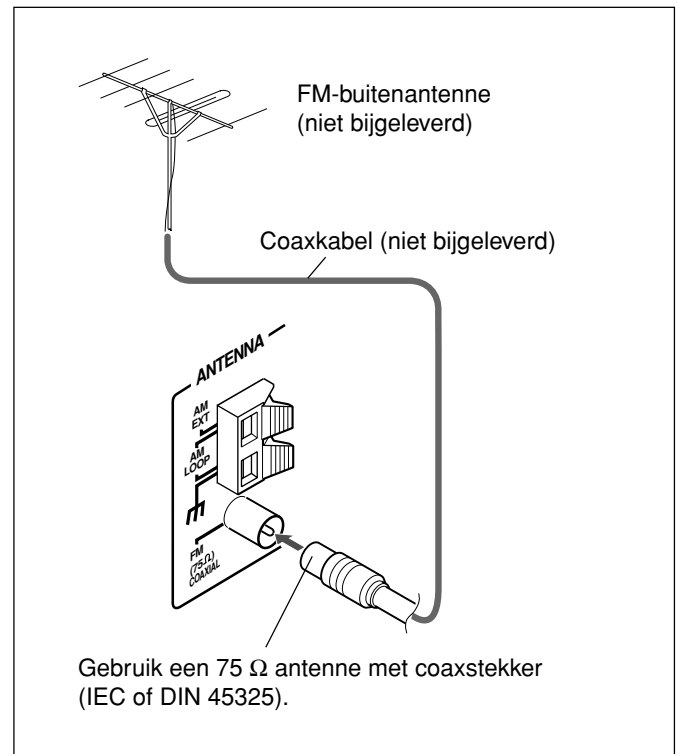

# Starten (vervolg)

Steek de stekker van het netsnoer pas in het stopcontact als u alle onderdelen hebt aangesloten.

## AM (MG) antenne

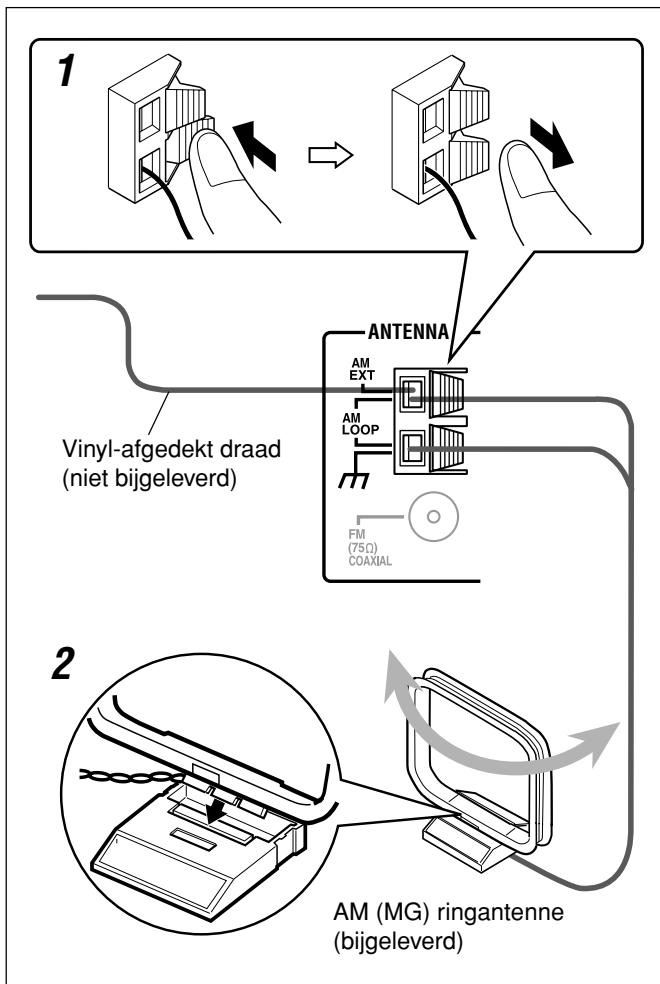

- 1 Verbind zoals afgebeeld de AM (MG) ringantenne met de AM LOOP aansluitingen.
- 2 Draai de AM (MG) ringantenne totdat de ontvangst optimaal is.

## Aansluiten van een AM (MG) buitenantenne

Verbind een enkel vinyl-afgedekt draad met de AM EXT aansluiting en strek in horizontale richting uit indien de ontvangst niet bevredigend is. Laat in dit geval de bijgeleverde AM (MG) ringantenne gewoon aangesloten.



### Voor een betere ontvangst van FM en AM (MG)

- Zorg dat de antennegeleiders geen contact met andere aansluitingen, en aansluitsnoeren maken.
- Houd de antennes uit de buurt van metalen onderdelen van het toestel, aansluitsnoeren en het netsnoer.

## Aansluiten van de luidsprekers

### Aansluiten van luidsprekers

U kunt de luidsprekers met de luidsprekersnoeren aansluiten.

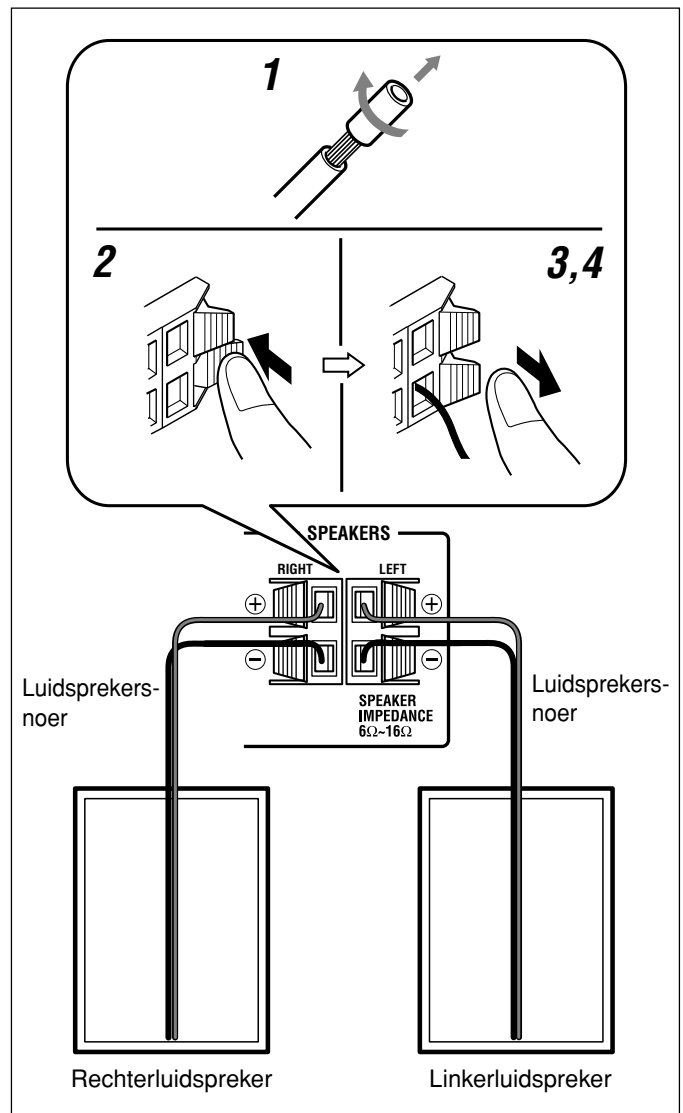

- 1 Indien de snoeren met isolatie zijn bedekt, moet u de kern van de draden bij het uiteinde draaien en het laatste stukje isolatie verwijderen.
- 2 Druk op het klemmetje van de luidsprekeraansluiting.
- 3 Steek het uiteinde van de luidsprekersnoeren in de aansluitingen.  
Verbind met de juiste polariteit met de luidsprekeraansluitingen: het rode snoer met ⊕ en het zwarte snoer met ⊖.
- 4 Laat het klemmetje los.

### BELANGRIJK:

- Gebruik uitsluitend luidsprekers die dezelfde impedantie hebben als aangegeven bij de luidsprekeraansluitingen op het achterpaneel van het toestel.
- Verbind NIET meer dan één luidspreker met één luidsprekeraansluiting.



Steek de stekker van het netsnoer pas in het stopcontact als u alle onderdelen hebt aangesloten.

## Verwijderen van de luidsprekerafdekking

U kunt de luidsprekerafdekkingen zoals hieronder afgebeeld verwijderen:

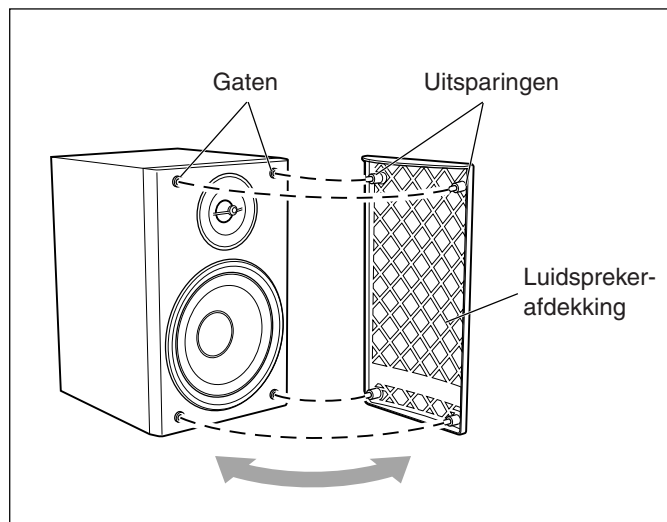

Voor het verwijderen van de luidsprekerafdekking, steekt u uw vingers tussen de bovenkant van de luidsprekerafdekking en de luidspreker en trekt u vervolgens de afdekking naar u toe. Trek tevens het onderste gedeelte naar u toe.

Voor het weer bevestigen van de luidsprekerafdekking, volgt u de afbeelding hierboven.

## Aansluiten van andere apparatuur

U kunt andere audio-apparatuur—uitsluitend voor weergave—aansluiten.



- Verbind NIET andere apparatuur terwijl de stroom nog is ingeschakeld.
- Steek de stekker van alle apparaten NIET in het stopcontact voordat alle verbindingen zijn gemaakt.

## Aansluiten van audio-apparatuur

Controleer dat de stekkers van de audiosnoeren en aansluitingen op het achterpaneel met een kleur zijn gecodeerd: Witte stekkers en aansluitingen zijn voor de linkeraudiosignalen, rode stekkers en aansluitingen zijn voor de rechteraudiosignalen.

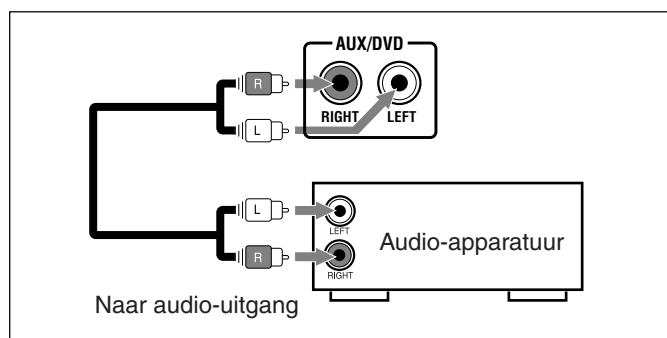

Voor weergave van andere apparatuur via dit toestel, moet u de audio-uitgangsaansluitingen van de andere apparatuur en AUX/DVD aansluitingen middels audiosnoeren (niet bijgeleverd) verbinden.

U kunt NU de stekkers van dit toestel en de andere aangesloten apparatuur in een stopcontact steken.

### BELANGRIJK:

Controleer dat alle verbindingen juist zijn gemaakt alvorens de stekker van het netsnoer in een stopcontact te steken.

## Plaatsen van batterijen in de afstandsbediening

Plaats de batterijen—R6(SUM-3)/AA(15F)—in de afstandsbediening met de polen van de batterijen (+ en -) in overeenstemming met de + en - markeringen in het batterijvak.

Vervang beide batterijen tegelijkertijd indien de afstandsbediening niet meer juist functioneert.

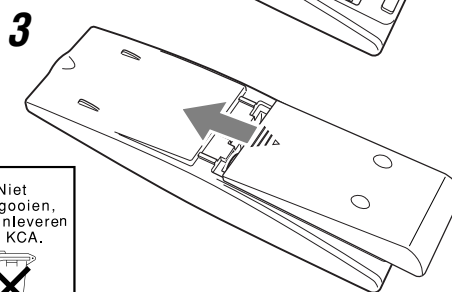
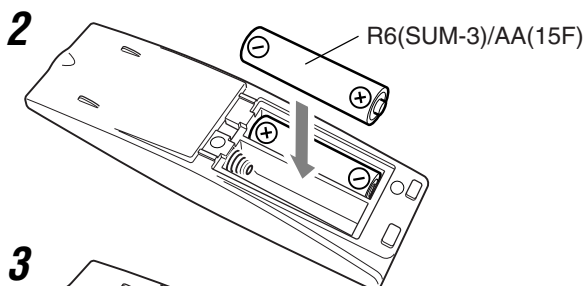
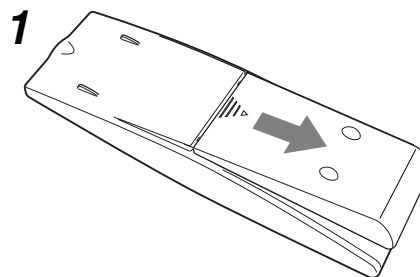

- Gebruik tegelijkertijd GEEN oude batterij met een nieuwe batterij.
- Gebruik tegelijkertijd GEEN batterijen van verschillend type.
- Stel batterijen NIET aan hitte of vuur bloot.
- Laat batterijen NIET in het batterijvak indien u de afstandsbediening voor langere tijd niet gaat gebruiken. De batterijen kunnen anders namelijk gaan lekken met beschadiging van de afstandsbediening tot gevolg.

# Basishandelingen en algemene bediening

## Instellen van de klok

Alvorens het toestel werkelijk te gaan gebruiken, moet u eerst de juiste tijd voor de ingebouwde klok instellen.

“0:00” knippert op het display wanneer u de stekker in het stopcontact steekt.

U kunt de klok instellen wanneer het toestel standby staat of ingeschakeld is.

### ALLEEN met de afstandsbediening:

#### 1 Druk op CLOCK/TIMER.

De uuraanduiding begint op het display te knipperen.

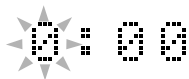

#### 2 Druk op ^ DISC UP of v DISC DOWN om het uur in te stellen en druk vervolgens op CLOCK/TIMER.

De minuutaanduiding begint te knipperen.

- De uuraanduiding verandert snel wanneer u ^ DISC UP of v DISC DOWN ingedrukt houdt.

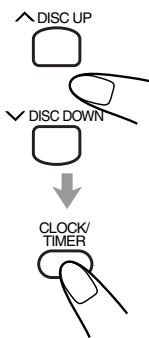

#### 3 Druk op ^ DISC UP of v DISC DOWN om de minuten in te stellen en druk vervolgens op CLOCK/TIMER.

De ingebouwde klok start.

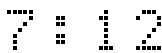

- **Indien de stekker uit het stopcontact werd getrokken of in geval van een stroomonderbreking**  
De klok wordt direct naar “0:00” teruggesteld. U moet in dat geval de klok opnieuw instellen.
- **De klok wijkt mogelijk 1 of 2 minuten per maand af**  
U moet in dat geval de klok opnieuw instellen.

## Tonen van de klok wanneer het toestel is ingeschakeld

### ALLEEN met de afstandsbediening:

Druk op DISPLAY.

De tijd van de klok verschijnt op het display.

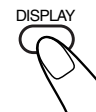

Voor het weer tonen van het normale display, drukt u nogmaals op DISPLAY.



Tijdens weergave van een MP3-disc

Door een druk op DISPLAY wordt de verstrekte weergavetijd in plaats van de kloktijd getoond.

## Veranderen van de klok

- 1 Controleer dat de ⌚ (timer) indicator en de timerfunctie-indicator (DAILY) niet op het display is opgelicht.
  - Houd CLOCK/TIMER ingedrukt indien deze indicators wel zijn opgelicht, zodat ze doven.
- 2 Druk herhaaldelijk op CLOCK/TIMER totdat de functie voor het instellen van de klok wordt geactiveerd (de uuraanduiding begint op het display te knipperen).  
Door een eerste druk op CLOCK/TIMER schakelt het toestel in de timerinstelfunctie. (Zie bladzijde 22).
- 3 Herhaal stappen 2 en 3 van “Instellen van de klok”.
- 4 Houd CLOCK/TIMER wederom ingedrukt zodat de ⌚ (timer) indicator en timerfunctie-indicator (DAILY) doven.

## Uitschakelen van de klokaanduiding (energiebesparingsfunctie)

### ALLEEN met de afstandsbediening:

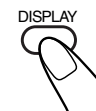

Druk terwijl het toestel standby is geschakeld op DISPLAY.

“DISPLAY OFF” verschijnt op het display en de klokaanduiding dooft.





Voor het weer tonen van de klokaanduiding, drukt u met het toestel standby geschakeld wederom op DISPLAY. “DISPLAY ON” verschijnt op het display.

## Inschakelen van de stroom

**Voor het inschakelen van het toestel**, drukt u op STANDBY/ON  (of  van het toestel). Het STANDBY/ON lampje op het toestel licht groen op.



- Door een druk op een van de brontoetsen—  
▶/|| CD, FM/AM en AUX (of AUX/DVD van het toestel), wordt het toestel tevens automatisch ingeschakeld en start de weergave van de overeenkomende bron indien deze gereed staat.
- Door een druk op een van de disjutwerptoetsen (CD1▲ – CD5▲) wordt het toestel tevens ingeschakeld. (Zie bladzijde 17).

**Voor het uitschakelen (standby) van het toestel**, drukt u weer op STANDBY/ON  (of  van het toestel).

- Het STANDBY/ON lampje op het toestel licht nu rood op.
- “0:00” knippert op het display totdat de ingebouwde klok is ingesteld. Na het instellen van de klok, zal de tijd op het display worden getoond wanneer het toestel standby is geschakeld.
  - Ook met het toestel standby geschakeld wordt nog een kleine hoeveelheid stroom verbruikt.

**Voor het geheel uitschakelen van de stroom**, moet u de stekker van het netsnoer uit het stopcontact trekken.



**Indien de stekker uit het stopcontact werd getrokken of in geval van een stroomonderbreking**

De klok wordt direct naar “0:00” teruggesteld en de ingestelde voorkeuzenders voor de tuner worden na een paar dagen gewist.

## Automatisch uitschakelen van het toestel (automatisch standby)

Met gebruik van de automatische standbyfunctie wordt het toestel automatisch uitgeschakeld indien er gedurende meer dan 3 minuten geen signalen worden ontvangen wanneer “CD” als bron is gekozen.

De automatische standbyfunctie wordt tijdelijk geannuleerd indien u gedurende deze 3 minuten een bediening uitvoert, ookal worden er nog steeds geen signalen ontvangen.

- U kunt het toestel tevens automatisch uitschakelen met gebruik van de inslaaptimer. (Zie bladzijde 24).

### ALLEEN met de afstandsbediening:

**Voor het activeren van de automatische standbyfunctie**, drukt u op A.STANDBY.

De AUTO STANDBY indicator licht op het display op.

- De AUTO STANDBY indicator begint te knipperen op het display indien er geen geluidssignalen worden ontvangen. “AUTO STANDBY” begint ongeveer 5 seconden voordat het toestel wordt uitgeschakeld op het display te knipperen.



AUTO STANDBY indicator

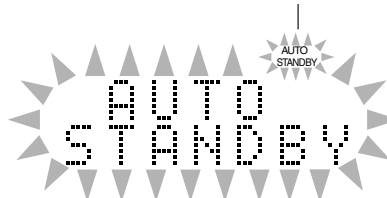

**Voor het annuleren van de automatische standbyfunctie**, drukt u op A.STANDBY.

De AUTO STANDBY indicator dooft.

# Basishandelingen en algemene bediening (vervolg)

## Instellen van het volume

U kunt het volumeniveau uitsluitend instellen wanneer het toestel is ingeschakeld. Het volume kan op "VOLUME MIN" en tussen "VOLUME 1" – "VOLUME 40 (VOLUME MAX)" worden ingesteld.

### Met de afstandsbediening:

Voor het verhogen van het volume, drukt u op VOLUME +.

Voor het verlagen van het volume, drukt u op VOLUME –.

- Houd een van de toetsen ingedrukt om het volume snel te veranderen.



### Met het toestel:

Voor het verhogen van het volume, draait u de VOLUME + / – regelaar naar rechts.

Voor het verlagen van het volume, draait u de VOLUME + / – regelaar naar links.

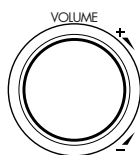

VOLUME 10



### Voor privé-luisteren

Verbind een hoofdtelefoon met de PHONES aansluiting. Er wordt nu geen geluid meer via de luidsprekers weergegeven. Verlaag beslist het volume alvorens een hoofdtelefoon aan te sluiten of op te zetten.



Schakel het toestel NIET uit (standby) met nog een zeer hoog volume ingesteld; u zou anders door een plotseling hard geluid uw gehoor, de luidsprekers en/of hoofdtelefoon kunnen beschadigen wanneer u het toestel later weer inschakelt en de weergave van een bron start. VERGEET NIET dat u het volumeniveau niet kunt instellen wanneer het toestel standby is geschakeld.

## Versterken van de lage tonen

De rijkheid en kracht van de lage tonen worden goed behouden, ongeacht hoe laag het volume is ingesteld dankzij —Active Hyper Bass Pro.

- Deze functie werkt tevens voor het geluid via de hoofdtelefoon.

Voor het gebruik van het effect, drukt u herhaaldelijk op AHB PRO zodat "AHB BASS1" of "AHB BASS2" op het display verschijnt.

De **AHB PRO** indicator licht tevens op het display op.

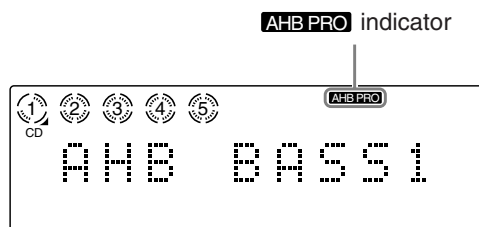

- Door iedere druk op de toets verandert de Active Hyper Bass Pro functie als volgt:

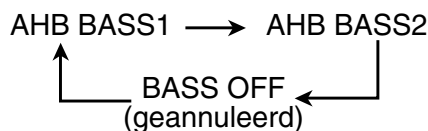

- "AHB BASS2" geeft een sterker effect dan "AHB BASS1".

Voor het annuleren van het effect, drukt u herhaaldelijk op AHB PRO totdat "BASS OFF" op het display wordt getoond. De **AHB PRO** indicator dooft.

## Instellen van de toon

U kunt het niveau voor de lage tonen (lage frequentiebereik) en de hoge tonen (hoge frequentiebereik) vanaf “-5” tot “+5” instellen.

Bij het verlaten van de fabriek zijn de niveaus op “+2” gesteld.

- Deze functie werkt tevens voor het geluid via de hoofdtelefoon.
- De volgende stappen moeten binnen een bepaalde tijd worden uitgevoerd. Start opnieuw vanaf stap 1 indien de instelling wordt geannuleerd voordat u klaar bent.

### Met de afstandsbediening:

**1** Druk op BASS om de lage tonen of op TREBLE om de hoge tonen in te stellen.

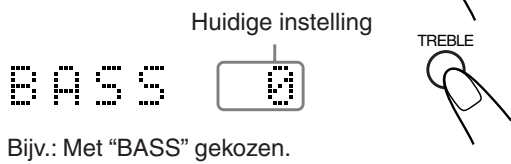

**2** Druk op ^ DISC UP om het niveau te verhogen of op v DISC DOWN om het niveau te verlagen.



### Met het toestel:

**1** Druk op BASS om de lage tonen of op TREBLE om de hoge tonen in te stellen.

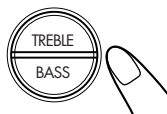

**2** Druk op >>> UP om het niveau te verhogen of op <<< DOWN om het niveau te verlagen.

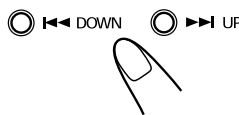

## Veranderen van de helderheid van het display

U kunt de displayhelderheid uitsluitend veranderen wanneer het toestel is ingeschakeld.

### ALLEEN met de afstandsbediening:

Druk terwijl het toestel is ingeschakeld op DIMMER.



- Door iedere druk op de toets verandert de displayhelderheid als volgt:

**DIMMER 1:** De displayverlichting wordt gedimd.



**DIMMER 2:** De displayverlichting en de blauwe verlichting op het display wordt uitgeschakeld.



**DIMMER OFF:** De displayverlichting en blauwe verlichting wordt weer geactiveerd.



(terug naar het begin)



Door het toestel uit te schakelen (standby) wordt tevens weer “DIMMER OFF” voor het display ingesteld.

# Luisteren naar FM en AM (MG) uitzendingen

## Afstemmen op een zender

### 1 Druk op FM/AM om "FM" of "AM" te kiezen.

Het toestel wordt automatisch ingeschakeld en er wordt op de laatst beluisterde zender afgestemd—FM of AM (MG).

- Door iedere druk op de toets wordt afwisselend de FM-golfband en AM (MG) golfband ingesteld.

FM  
87.50MHz



### 2 Houd >>> of <<< (of >>> UP of <<< DOWN van het toestel) langer dan 1 seconde ingedrukt.

- >>> (>>> UP):  
Verhogen van de frequentie.
- <<< (<<< DOWN):  
Verlagen van de frequentie.

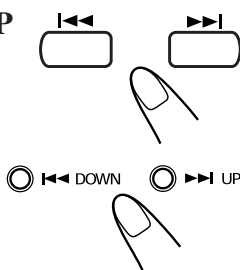

Het toestel zoekt zenders en stopt zodra een zender met een voldoende sterk signaal is gevonden.

- De STEREO indicator licht op het display op wanneer een FM-uitzending stereo wordt uitgezonden (en de ontvangst goed is).

Voor het stoppen tijdens het zoeken, drukt u op >>> of <<< (of >>> UP of <<< DOWN van het toestel).



Indien u herhaaldelijk kort op >>> of <<< (of >>> UP of <<< DOWN van het toestel) drukt

De frequentie verandert stap-voor-stap.

## Veranderen van de FM-ontvangstfunctie

### ALLEEN met de afstandsbediening:

Indien een stereo FM-uitzending door ruis wordt gestoord of slecht te ontvangen is, drukt u op FM MODE zodat de MONO indicator op het display oplicht. De ontvangst wordt nu verbeterd.



Voor het weer activeren van het stereo-effect, drukt u nogmaals op FM MODE zodat de MONO indicator dooft. Met de stereofunctie geactiveerd, hoort u stereogeluid wanneer een stereoprogramma wordt uitgezonden.

## Vastleggen van zenders

U kunt 30 FM en 15 AM (MG) zenders handmatig als voorkeurzenders vastleggen.

Het is mogelijk dat er bij het verlaten van de fabriek reeds testfrequenties voor de tuner zijn vastgelegd vanwege een controle in de fabriek. Dit duidt niet op een defect. U kunt de gewenste zenders eenvoudigweg op de hieronder beschreven manier in het geheugen vastleggen.

- De volgende stappen moeten binnen een bepaalde tijd worden uitgevoerd. Start opnieuw vanaf stap 2 indien de instelling wordt geannuleerd voordat u klaar bent.

### ALLEEN met de afstandsbediening:

#### 1 Zoek de zender op die u wilt programmeren.

- Zie "Afstemmen op een zender".

#### 2 Druk op SET.

"SET" begint op het display te knipperen.

FM SET  
87.50MHz



#### 3 Druk op ^ DISC UP of v DISC DOWN om een voorkeurzendernummer te kiezen.

FM 14  
87.50MHz

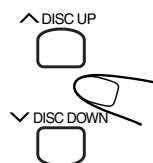

U kunt de voorkeurzendernummers ook met de cijfertoetsen kiezen.

Bijv.: Voor voorkeurzendernummer 5, drukt u op 5.

Voor voorkeurzendernummer 15, drukt u op +10 en dan op 5.

Voor voorkeurzendernummer 20, drukt u op +10 en dan op 10.

Voor voorkeurzendernummer 30, drukt u op +10, +10 en dan op 10.

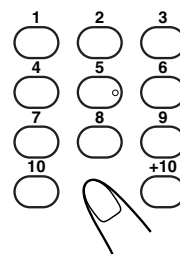

#### 4 Druk nogmaals op SET.

“STORED” verschijnt even op het display.

STORED



De zender waarop u in stap 1 heeft afgestemd, is nu onder het in stap 3 gekozen voorkeuzendernummer vastgelegd.

- Door een nieuwe zender onder een reeds gebruikt voorkeuzendernummer vast te leggen, wordt de reeds vastgelegde zender gewist.



**Indien de stekker uit het stopcontact werd getrokken of in geval van een stroomonderbreking**

De voorkeuzenders worden na een paar dagen gewist. U moet in dat geval de zenders voor FM en AM (MG) opnieuw vastleggen.

#### Direct met gebruik van de cijfertoetsen op een voorkeuzender afstemmen

##### ALLEEN met de afstandsbediening:

Met gebruik van de cijfertoets(en) kunt u direct het gewenste voorkeuzendernummer kiezen.

Bijv.: Voor voorkeuzendernummer 5, drukt u op 5.

Voor voorkeuzendernummer 15, drukt u op +10 en dan op 5.

Voor voorkeuzendernummer 20, drukt u op +10 en dan op 10.

Voor voorkeuzendernummer 30, drukt u op +10, +10 en dan op 10.

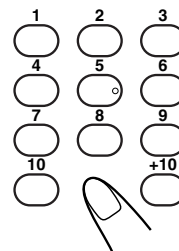

#### Afstemmen op een voorkeuzender

##### ALLEEN met de afstandsbediening:

#### 1 Druk op FM/AM om “FM” of “AM” te kiezen.

Het toestel wordt automatisch ingeschakeld en er wordt op de laatst beluisterde zender afgestemd—FM of AM (MG).

- Door iedere druk op de toets wordt afwisselend de FM-golfband en AM (MG) golfband ingesteld.



#### 2 Druk op ^ DISC UP of v DISC DOWN om een voorkeuzendernummer te kiezen.

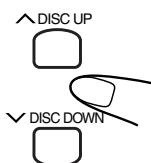



# Ontvangst van FM-zenders met RDS

Met gebruik van RDS (Radio Data System) sturen FM-zenders extra signalen samen met de normale programmasignalen uit. De zenders sturen bijvoorbeeld de zendernaam en tevens informatie over het type programma dat ze uitzenden, bijvoorbeeld sport of muziek. De RDS indicator licht op het display op wanneer u op een FM-zender heeft afgestemd die tevens RDS-signalen levert. Met dit toestel kunt u de volgende RDS-signalen ontvangen:

## PS (Programmaservice):

Toont de algemeen bekende zendernamen.

## PTY (Programmatype):

Toont het programmatype.

## RT (Radiotekst):

Toont tekstmededelingen die de zender uitzendt.

## Enhanced Other Networks:

Leverd informatie over het soort programma's dat door andere RDS-zenders wordt uitgestuurd.



### Meer over RDS

- Niet alle FM-zenders, en AM (MG) zenders in het geheel niet, leveren het RDS-signaal.
- Niet alle RDS-zenders leveren dezelfde diensten. Raadpleeg een lokale radiozender omtrent RDS in uw gebied.
- RDS werkt mogelijk niet juist indien de zender waarop is afgestemd de RDS-signalen niet juist uitzendt of de signalen te zwak zijn.

## Veranderen van RDS-informatie

U kunt RDS-informatie op het display zien tijdens het luisteren naar een FM-zender.

### ALLEEN met de afstandsbediening:

#### Druk op RDS DISPLAY.

- Door iedere druk op de toets verandert het display en toont de volgende informatie:

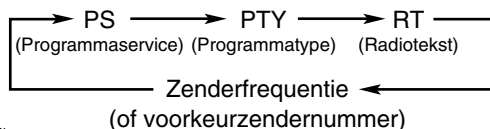

- **Indien door een zender geen signalen voor PS, PTY of RT worden uitgestuurd**  
"NO PS", "NO PTY" of "NO RT" worden uitgestuurd verschijnt op het display.
- **Meer over getoonde tekens**  
Wanneer het display informatie over PS, PTY of RT toont:  
–Er worden uitsluitend hoofdletters op het display getoond.  
–Letters met accenten kunnen niet op het display worden getoond.  
"A" kan dus bijvoorbeeld ook voor "A's" met accenten staan, zoals "Á, Â, Ã, Ä, Å en Ǻ".

## Opzoeken van programma's aan de hand van PTY-codes (PTY-zoeken)

Een van de voordelen van RDS is dat u gemakkelijk een bepaald programma kunt opzoeken door de PTY-code in te voeren.

- Zie "Extra informatie" op bladzijde 27 voor details aangaande de PTY-codes.

### Opzoeken van een programma met gebruik van de PTY-codes

VERGEET NIET dat de RDS FM-zenders als voorkeurzenders moeten zijn vastgelegd voor het gebruik van de PTY-codes. Zie bladzijde 13 indien u de zenders nog niet heeft vastgelegd.

- De volgende stappen moeten binnen een bepaalde tijd worden uitgevoerd. Start opnieuw vanaf stap 1 indien de inselling wordt geannuleerd voordat u klaar bent.

### ALLEEN met de afstandsbediening:

#### 1 Druk op PTY SEARCH.

"PTY SELECT" op het display verschijnt.



#### 2 Druk op PTY SELECT ⊕ of PTY SELECT ⊖ totdat de gewenste PTY-code op het display wordt getoond.

- Door iedere druk op de toets verandert de PTY-code als volgt:

NONE ↔ NEWS ↔ AFFAIRS ↔ INFO
↔ SPORT ↔ EDUCATE ↔ DRAMA
↔ CULTURE ↔ SCIENCE ↔ VARIED
↔ POP M ↔ ROCK M ↔ EASY M
↔ LIGHT M ↔ CLASSICS ↔ OTHER M
↔ WEATHER ↔ FINANCE ↔ CHILDREN
↔ SOCIAL ↔ RELIGION ↔ PHONE IN
↔ TRAVEL ↔ LEISURE ↔ JAZZ
↔ COUNTRY ↔ NATION M ↔ OLDIES
↔ FOLK M ↔ DOCUMENT ↔ TEST
↔ ALARM ↔ (terug naar het begin)

#### 3 Druk nogmaals op PTY SEARCH.

Tijdens het zoeken wordt de gekozen PTY-code getoond en knippert "SEARCH" op het display.

Het toestel zoekt de 30 FM-voorkeurzenders af en stopt zodra een zender is gevonden die het door u gekozen programma uitzendt. ("FOUND" en de gekozen PTY-code worden getoond) en er wordt op deze zender afgestemd.

- Indien er geen passend programma werd gevonden, zal "NOT FOUND" op het display worden getoond en weer op de laatst ontvangen zender worden afgestemd.

**Voor het voortijdig stoppen van het zoeken, drukt u tijdens het zoeken op PTY SEARCH.**

## Tijdelijk overschakelen naar een gewenst programma

Met de Enhanced Other Networks functie kunt u tijdelijk naar een ander gewenst programma (TA (verkeersinformatie), News (nieuws) en Info (informatie)) van een andere zender overschakelen.

- De Enhanced Other Networks-functie kan uitsluitend worden gebruikt indien u op een vastgelegde RDS FM-voorkeurzender heeft afgestemd en die zender data voor deze functie uitstuurt.

### Activeren van de Enhanced Other Networks functie

VERGEET NIET dat de RDS FM-zenders als voorkeurzenders moeten zijn vastgelegd voor het gebruik van de Enhanced Other Networks functie. Zie bladzijde 13 indien u de zenders nog niet heeft vastgelegd.

- De volgende stappen moeten binnen een bepaalde tijd worden uitgevoerd. Start opnieuw vanaf stap **1** indien de intselling wordt geannuleerd voordat u klaar bent.

### ALLEEN met de afstandsbediening:

#### 1 Druk herhaaldelijk op TA/News/Info totdat het gewenste datatype op het display knippert.



- Door iedere druk op de toets verandert het datatype in de volgende volgorde:

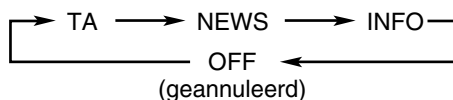

- TA:** Verkeersinformatie in uw gebied.  
**NEWS:** Nieuws  
**INFO:** Programma's die u advies in de breedste zin van het woord geven.  
**OFF:** De Enhanced Other Networks functie is geannuleerd.

#### 2 Wacht na het kiezen van het datatype ongeveer 3 seconden.

Het knipperende datatype op het display licht nu continu op. De functie is nu geactiveerd. Zie "Werking van de Enhanced Other Networks functie" voor details.

### Werking van de Enhanced Other Networks functie:

#### GEVAL 1

##### Indien er geen zender is die het door u gekozen programma uitzendt

Het toestel blijft op de ingestelde zender afgestemd.



Indien een zender het door u gekozen programma start uit te zenden, schakelt het toestel automatisch over naar deze zender. De indicator van de ontvangen PTY-code start op het display te knipperen.



Na het programma, schakelt het toestel weer terug naar de zender waarop hiervoor was afgestemd. De Enhanced Other Networks functie blijft echter geactiveerd.

#### GEVAL 2

##### Indien een zender het door u gekozen programma uitzendt

Het toestel stemt op die zender met dat programma af. De indicator van de ontvangen PTY-code start op het display te knipperen.



Na het programma, schakelt het toestel weer terug naar de zender waarop hiervoor was afgestemd. De Enhanced Other Networks functie blijft echter geactiveerd.

#### GEVAL 3

##### Indien de FM-zender die u beluistert het door u gekozen programma uitzendt

Het toestel blijft deze zender ontvangen, maar de indicator van de ontvangen PTY-code start op het display te knipperen.



Wanneer het programma eindigt, zal de indicator van de PTY-code stoppen te knipperen en continu oplichten. De Enhanced Other Networks functie blijft echter geactiveerd.



#### Meer over de Enhanced Other Networks functie

- Data van bepaalde zenders zijn mogelijk niet bruikbaar met dit toestel en bepaalde zenders sturen mogelijk geen data voor Enhanced Other Networks. In deze gevallen werkt de Enhanced Other Networks functie niet of onjuist.
- Tijdens het luisteren naar een programma dat met deze functie werd ingesteld, wordt niet van zender veranderd, ookal start een zender van een ander netwerk een programma met dezelfde informatie.

# Weergave van discs met de CD-wisselaar voor 5 CD's

Dit toestel is ontworpen voor het afspelen van de volgende discs—CD, CD-R en CD-RW.

U kunt discs met fragmenten die zijn opgenomen met het muziek CD-formaat of MP3-bestanden opgenomen met het ISO 9660 formaat afspelen.

- In deze gebruiksaanwijzing wordt een disc met MP3-bestanden een “MP3-disc” genoemd en gebruiken we tevens “fragment” voor het woord “bestand”.

## Weergave van een CD-R's of CD-RW's



- Lees alvorens een CD-R's of CD-RW's af te spelen eerst de bij de disc geleverde aanwijzingen of waarschuwingen.
- Door de gebruiker gemonteerde CD-R's (Opneembaar) en CD-RW's (Herschrijfbaar) kunnen uitsluitend worden afgespeeld wanneer ze zijn “afgerond” (“finalized”).
- Dit toestel is geschikt voor “multi-sessie” discs (maximaal 5 sessies).
- U kunt geen “packet write” discs met dit toestel afspelen.
- Bepaalde CD-R's of CD-RW's kunnen mogelijk niet met dit toestel worden afgespeeld vanwege de disckarakteristieken, beschadiging of vuil op de disc of een verontreinigde lens van de CD-speler.
- Het aflezen van een CD-RW's duurt mogelijk langer. Dit komt doordat de reflectie van een CD-RW's lager is dan in vergelijking met een normale CD.

## Opmerkingen voor MP3-bestanden



- Deze speler herkent uitsluitend bestanden met de extensie “MP3” of “mp3”, of iedere combinatie hoofdletters en kleine letters van deze.
- Neem bij voorkeur uw materiaal op met de 44,1 kHz bemonsteringswaarde en 128 kbps data-overdrachtswaarde.
- Bepaalde MP3-bestanden of discs kunnen mogelijk niet worden afgespeeld vanwege de disckarakteristieken of opname-omstandigheden.
- MP3-discs vereisen een langere afleestijd dan normale discs vanwege de complexiteit van de configuratie van groepen/bestanden.
- MP3i en MP3 Pro kunnen niet worden afgespeeld.

## Belangrijke opmerkingen

Over het algemeen houdt u een optimale werking door eenvoudigweg uw discs en het mechanisme schoon te houden.

- Bewaar discs in hun doosjes in een kast of audiomeubel. 
- Houd de discladen van het toestel gesloten wanneer niet in gebruik. 
- Doorlopend gebruik van discs met afwijkende vorm (bijvoorbeeld hartvormig, achthoekig, enz.) kan het toestel beschadigen.

## Meer over de discindicators

Discnummerindicator	Indicator van huidige disc	
		1
Wanneer de weergave is gestopt.	Tijdens weergave.	Indien er geen disc in de lade is.

- De CD indicator licht tevens op het display op wanneer “CD” als bron is gekozen.

## Plaatsen van discs

### ALLEEN met het toestel:

#### 1 Druk op een van de discladeknoppen (CD1▲ – CD5▲) voor de disclade waarin u een disc wilt plaatsen.

Het toestel wordt automatisch ingeschakeld en de gekozen disclade opent.



#### 2 Plaats een disc juist, met het label boven, in de cirkel van de disclade.

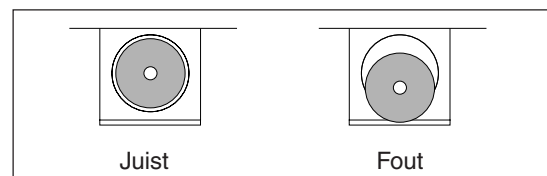
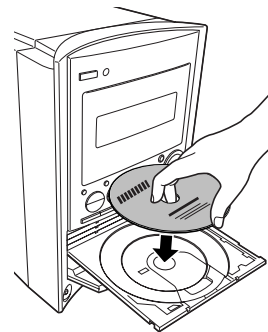

- Plaats een “single” CD (8 cm) in de binnenste cirkel van de disclade.

#### 3 Druk weer op de discladeknop (CD1▲ – CD5▲) waarop u in stap 1 had gedrukt.

De disclade sluit.



**Indien u tegelijkertijd meer dan één disc wilt plaatsen**  
Druk op de discladeknop (CD1▲ – CD5▲) voor de volgende lade waarin u een disc wilt plaatsen. De eerste disclade sluit automatisch en de volgende lade opent nu.

## Weergave van alle discs —Doorlopende weergave

U kunt de discs achterelkaar afspelen.

### 1 Plaats discs in de 5 CD-wisselaar.

### 2 Kies een disc voor de weergave.

#### Met de afstandsbediening:

1 Druk op  CD, en dan op .

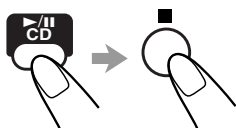

2 Druk op  DISC UP of  DISC DOWN om de gewenste disc te kiezen.

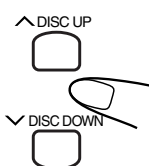

#### Met het toestel:

Druk herhaaldelijk op DISC SELECT om de gewenste disc te kiezen.



### 3 Druk op CD.

De weergave start vanaf het eerste fragment van de gekozen disc.

Bijv. Tijdens weergave van een audio-CD.

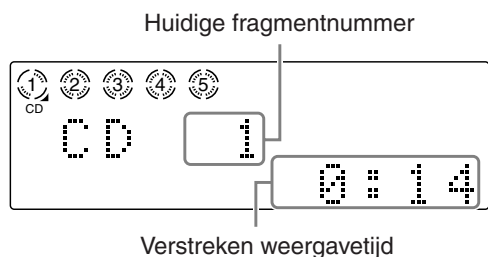

Bijv. Tijdens weergave van een MP3-disc.

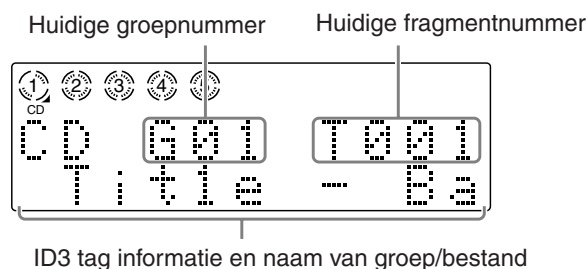

- Indien u geen discnummer kiest, start de weergave van de laatst gekozen disc wanneer u op  CD drukt.

Voor het tijdelijk pauzeren, drukt u op  CD. Tijdens de pauze knippert de verstreken weergavetijd op het display.



Voor het voortzetten van de weergave, drukt u weer op  CD.

Voor het stoppen tijdens weergave, drukt u op .



Voor het verwijderen van discs, drukt u op de overeenkomende discuitwerptoetsen (CD1  – CD5 ) van het toestel.

Starten van doorlopende weergave terwijl een andere bron dan “CD” is gekozen

#### ALLEEN met het toestel:

Druk herhaaldelijk op DISC SELECT om een disc te kiezen en druk vervolgens op  CD.

- Door iedere druk op DISC SELECT voordat u op  CD drukt, verandert het discladenummer.



CD  PLAY?

Discladenummer



#### Volgorde van discweergave in de 5 CD-wisselaar

Indien er 5 discs in de discladen\* zijn geplaatst, worden deze in de volgende volgorde afgespeeld:

Bijv.: Indien de weergave met de CD 2 lade werd gestart:

CD 2 ⇒ CD 3 ⇒ CD 4 ⇒ CD 5 ⇒ CD 1 (stopt daarna)

- \* Indien er geen disc in een disclade is geplaatst, wordt die lade in de 5 CD-wisselaar overgeslagen.



#### Tijdens weergave van een MP3-disc

De ID3 Tag informatie (de naam van de titel, artiest en het album) en de naam van de groep/bestand worden op het display getoond. Indien de naam niet in één keer kan worden getoond, zal deze rollend verschijnen.

# Weergave van discs met de CD-wisselaar voor 5 CD's (vervolg)

## Basisbedieningen voor discs

Wisselen van een disc tijdens weergave van een andere disc

**ALLEEN met het toestel:**

Druk op de discuitwerptoetsen (CD1▲ – CD5▲) om de niet-spelende disc uit te werpen.



Indien tijdens weergave discs worden gewisseld, zal de weergave pas stoppen nadat alle nieuw geplaatste discs zijn afgespeeld.

**Starten van het afspelen van een disc tijdens weergave van een andere disc**

**Met de afstandsbediening:**

Druk op ▲ DISC UP of ▼ DISC DOWN. Door iedere druk op de toets wordt de volgende of voorgaande disc gekozen en de weergave van die disc gestart.

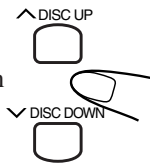

**Met het toestel:**

Druk herhaaldelijk op de DISC SELECT. Door iedere druk op de toets wordt de volgende disc gekozen en de weergave van die disc gestart.



**Opzoeken van een bepaald punt in een fragment tijdens weergave**

**Met de afstandsbediening:**

Houd ►► of ◀◀ ingedrukt.

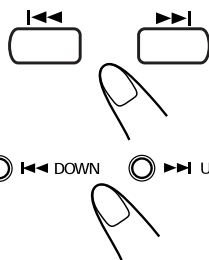

**Met het toestel:**

Houd ►► UP of ◀◀ DOWN ingedrukt.

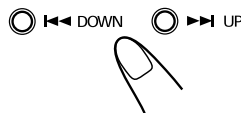

- ►► (►► UP): Versnelde weergave van de fragmenten in voorwaartse richting.
- ◀◀ (◀◀ DOWN): Versnelde weergave van de fragmenten in achterwaartse richting.

**Naar een ander fragment gaan**

**Met de afstandsbediening:**

Druk herhaaldelijk op ►► of ◀◀.

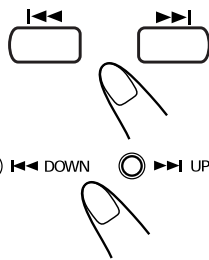

**Met het toestel:**

Druk herhaaldelijk op ►► UP of ◀◀ DOWN.

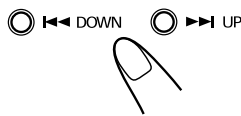

- ►► (►► UP): Verspringen naar het begin van het volgende fragment of daarop volgende fragmenten.
  - U kunt naar fragmenten van een volgende disc verspringen.

- ◀◀ (◀◀ DOWN): Verspringen naar het begin van het spelende fragment of daarvoor liggende fragmenten.
  - U kunt niet naar fragmenten van een voorgaande disc verspringen.

**Direct met gebruik van de cijfertoetsen naar een ander fragment gaan**

**ALLEEN met de afstandsbediening:**

Door een druk op de cijfertoets(en) kunt u de weergave van een bepaald fragmentnummer op de spelende disc starten.

Bijv.: Voor fragmentnummer 5, drukt u op 5.

Voor fragmentnummer 15, drukt u op +10 en dan op 5.

Voor fragmentnummer 20, drukt u op +10 en dan op 10.

Voor fragmentnummer 30, drukt u op +10, +10 en dan op 10.

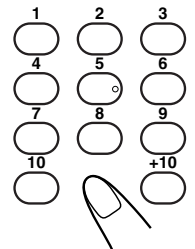

**Kiezen van een groep of fragment alvorens de weergave te starten (ALLEEN voor MP3-discs)**

Indien de huidige disc een MP3-disc is, kunt u de weergave vanaf de gewenste groep/fragment starten.

**1. Druk wanneer "G01" knippert herhaaldelijk op ►► of ◀◀ (of ►► UP of ◀◀ DOWN van het toestel) om een groep te kiezen.**

- Druk op ■ wanneer "T001" knippert of druk tweemaal op ■ wanneer de disc al wordt afgespeeld om "G01" te laten knippen.

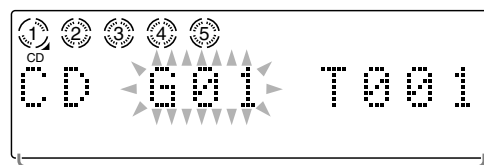

Groepnaam

**2. Druk op ►/II CD om "T001" te laten knippen en druk vervolgens herhaaldelijk op ►► of ◀◀ (of ►► UP of ◀◀ DOWN van het toestel) om een fragment te kiezen.**

- Druk op ■ wanneer u weer een groep wilt kiezen.

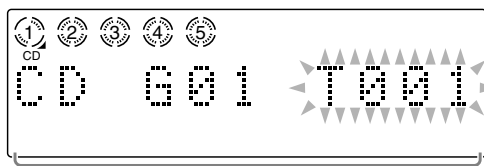

Bestandsnaam

**3. Druk op ►/II CD om de weergave te starten.**



**Tijdens weergave van een MP3-fragment**

Door een druk op DISPLAY kunt u achtereenvolgend de volgende aanduidingen tonen:



- de bestandsnaam van het huidige fragment en de ID3 tag informatie
- de verstreken weergavetijd



## Programmeren van de volgorde voor weergave van fragmenten—Geprogrammeerde weergave

U kunt de volgorde voor het afspelen van de fragmenten bepalen voordat u de weergave start. U kunt maximaal 100 fragmenten programmeren.

### 1 Plaats discs in de 5 CD-wisselaar.

- Indien de huidige bron niet “CD” is, moet u op  CD drukken en vervolgens op  alvorens naar de volgende stap te gaan.

### 2 Druk herhaaldelijk op PLAY MODE totdat “CD PROGRAM” op het display verschijnt.

De PRGM indicator licht tevens op het display op. PRGM indicator

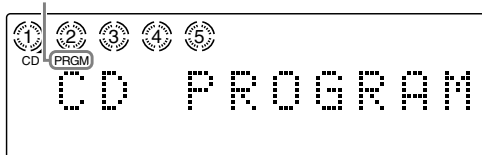

- Door iedere druk op de toets verandert de weergavefunctie als volgt:

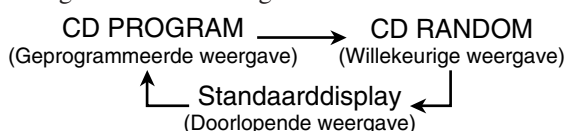

### 3 Druk op DISC UP of DISC DOWN om het gewenste discnummer te kiezen.

Programmastapnummer

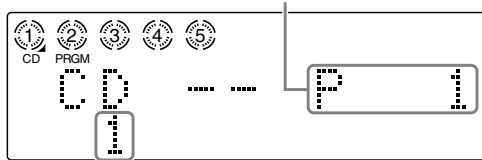

Discnummer

### 4 Druk op de cijfertoetsen om een fragment van de hiervoor gekozen disc te kiezen.

- Zie “Direct met gebruik van de cijfertoetsen naar een ander fragment gaan” op de vorige bladzijde voor details aangaande het kiezen van fragmenten met de cijfertoetsen.

Fragmentnummer

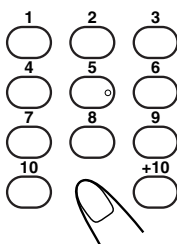
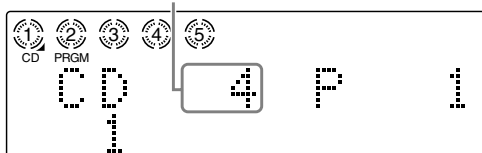

### 5 Programmeer andere gewenste fragmenten.

- Voor het programmeren van fragmenten van dezelfde disc herhaalt u stap 4.
- Voor het programmeren van fragmenten van een andere disc herhaalt u stappen 3 en 4.

### 6 Druk op CD.

De fragmenten worden nu in de door u geprogrammeerde volgorde achterelkaar afgespeeld.



Voor het stoppen tijdens weergave, drukt u op .





Voor het annuleren van de geprogrammeerde weergavefunctie, voor of na de weergave, drukt u éénmaal of tweemaal op PLAY MODE zodat een andere weergavefunctie (Willekeurige weergave of Doorlopende weergave) wordt geactiveerd. De PRGM indicator dooft.





- Door het toestel uit te schakelen of van bron te veranderen, wordt de geprogrammeerde weergave tevens geannuleerd en de doorlopende weergavefunctie geactiveerd.

### Controleren van de geprogrammeerde inhoud

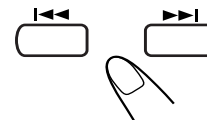
Voordat de weergave is gestart, kunt u de geprogrammeerde fragmenten controleren door herhaaldelijk op  of  te drukken.



- : De geprogrammeerde fragmenten worden in de geprogrammeerde volgorde getoond.
- : De geprogrammeerde fragmenten worden in tegengestelde volgorde getoond.
  - Door de eerste druk op  nadat u de fragmenten heeft geprogrammeerd, wordt het eerste geprogrammeerde fragment getoond.

### Veranderen van het programma

U kunt door een druk op CANCEL het laatste geprogrammeerde fragment wissen voordat de weergave is gestart.

Door iedere volgende druk op de toets wordt het dan laatste fragment van het programma gewist.



Voor het toevoegen van fragmenten voordat de weergave is gestart, kiest u eenvoudigweg het discnummer en de toevoegen fragmentnummers door stappen 3 en 4 weer uit te voeren.



Tijdens de geprogrammeerde weergavefunctie kunt u de discladen niet openen.

### Indien u probeert het 101ste fragment te programmeren

“MEMORY FULL” verschijnt op het display omdat het geheugen vol is.

### Indien “NO PROGRAM” op het display wordt getoond

- U probeert een fragment van een lege lade of een niet-bestaand fragmentnummer van een disc te programmeren.
- U kiest een disc die nog niet door het toestel is afgelezen.

# Weergave van discs met de CD-wisselaar voor 5 CD's (vervolg)

## Weergave in een willekeurige volgorde —Willekeurige weergave

De fragmenten van alle geplaatste discs worden in een willekeurige volgorde afgespeeld.

### 1 Plaats discs in de 5 CD-wisselaar.

- Indien de huidige bron niet "CD" is, moet u op ►/|| CD drukken en vervolgens op ■ alvorens naar de volgende stap te gaan.

### 2 Druk herhaaldelijk op PLAY MODE totdat "CD RANDOM" op het display verschijnt.

De RANDOM indicator licht tevens op het display op. RANDOM indicator



- Door iedere druk op de toets verandert de weergavefunctie als volgt:

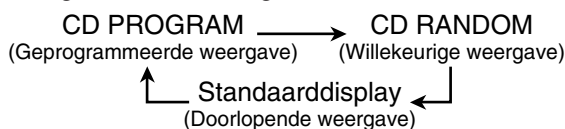

### 3 Druk op ►/|| CD.

De fragmenten worden nu in een willekeurige volgorde afgespeeld. De willekeurige weergave stopt nadat alle fragmenten éénmaal zijn afgespeeld.

Voor het stoppen tijdens weergave, drukt u op ■.

- Door een disclade te openen, wordt de willekeurige weergave tevens gestopt en geannuleerd.

Voor het overslaan van het spelende fragment, drukt u op ►►.

- De ◀◀ toets werkt niet tijdens willekeurige weergave.

Voor het annuleren van de willekeurige weergavefunctie, voor of na de weergave, drukt u éénmaal of tweemaal op PLAY MODE zodat een andere weergavefunctie (Geprogrammeerde weergave of Doorlopende weergave) wordt geactiveerd. De RANDOM indicator dooft.

- Door het toestel uit te schakelen of van bron te veranderen, wordt de willekeurige weergave tevens geannuleerd en de doorlopende weergavefunctie geactiveerd.

## Herhalen van fragmenten of discs —Herhaalde weergave

U kunt ieder fragment, iedere disc of alle discs van de 5 CD-wisselaar zo vaak als u maar wilt herhalen. U kunt tevens een door u gemaakt programma herhalen.

Druk herhaaldelijk op REPEAT tijdens of voor weergave.



CD  
REPEAT 1

- Door iedere druk op de toets verandert de herhaalde weergavefunctie en verschijnt de overeenkomende aanduiding op het display als volgt:

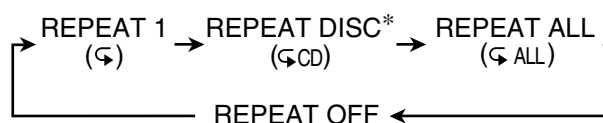

- **REPEAT 1:** Slechts één fragment wordt herhaald.
- **REPEAT DISC\*:** Alle fragmenten van één disc worden herhaald.
- **REPEAT ALL:** Alle fragmenten van alle discs (met de doorlopende of willekeurige weergavefunctie) of alle fragmenten van het programma worden herhaald.
- **REPEAT OFF:** De herhaalde weergavefunctie wordt geannuleerd.

\* "REPEAT DISC" wordt niet voor geprogrammeerde of willekeurige weergave gebruikt.

## Voorkomen van het uitwerpen van discs

U kunt voorkomen dat een disc bijvoorbeeld per ongeluk wordt uitgeworpen door de discs te vergrendelen—Discvergrendeling.

U kunt discs vergrendelen en ontgrendelen wanneer het toestel zowel is ingeschakeld als standby staat.

### ALLEEN met het toestel:

Houd ■ ingedrukt terwijl u op ◻/| drukt om te voorkomen dat discs kunnen worden uitgeworpen.

"LOCKED" verschijnt even op het display en de geplaatste discs zijn nu vergrendeld.



LOCKED

"LOCKED" verschijnt ter informatie weer wanneer u probeert een vergrendelde disc uit te werpen.

Voor het annuleren van de vergrendeling zodat discs kunnen worden verwijderd, herhaalt u de hierboven beschreven procedure.

"UNLOCKED" verschijnt even op het display en de geplaatste discs zijn nu ontgrendeld en kunnen worden verwijderd.



Er zijn drie verschillende timers—Dagelijkse Timer en Inslaaptimer.

- Alvorens gebruik van de timer moet de ingebouwde klok zijn ingesteld (zie bladzijde 9).

## Gebruik van de dagelijkse timer

U kunt de timer instellen met het toestel zowel standby geschakeld als ingeschakeld.

### Werking van de timer

Bij het bereiken van de starttijd wordt het toestel automatisch ingeschakeld (de  (timer) indicator knippert iets voor het bereiken van de starttijd en knippert continu tijdens de werking van de timer). Vervolgens wordt het toestel automatisch uitgeschakeld (standby) wanneer de stoptijd is bereikt.

De timerinstellingen blijven in het geheugen bewaard totdat u de instellingen zelf verandert.

- Met de DAILY indicator op het display opgelicht, werkt de timer als dagelijkse timer. Nadat de timer is ingesteld, zal deze iedere dag op hetzelfde tijdstip in werking treden totdat u de timer annuleert. U kunt de dagelijkse timer bijvoorbeeld als wekker gebruiken.

### Voordat u start...

Bij gebruik van “TUNER” als weergavebron, moet u voor het uitschakelen van de stroom eerst de gewenste zender kiezen.

- De volgende stappen moeten binnen een bepaalde tijd worden uitgevoerd. Start opnieuw vanaf stap 1 indien de instelling wordt geannuleerd voordat u klaar bent.

## ALLEEN met de afstandsbediening:



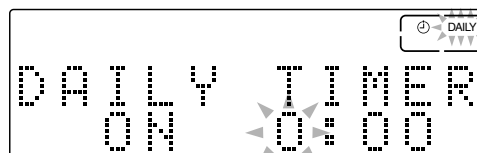

### 1 Druk op CLOCK/TIMER.

De  (timer) indicator en de timerfunctie-indicator (DAILY) knipperen op het display. De functie voor het instellen van de starttijd voor de timer wordt geactiveerd.



Bijv.: Indien de dagelijkse timer als laatste timerfunctie is gekozen.

### 2 Stel de starttijd in voor het inschakelen van het toestel.



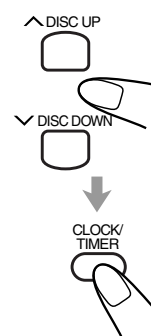

- 1) Druk op  DISC UP of  DISC DOWN om het uur in te stellen en druk vervolgens op CLOCK/TIMER.
- 2) Druk op  DISC UP of  DISC DOWN om de minuten in te stellen en druk vervolgens op CLOCK/TIMER.

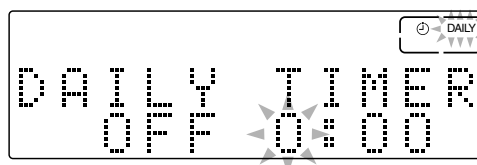

De functie voor het instellen van de stoptijd voor de timer wordt geactiveerd.



### 3 Stel de stoptijd in voor het uitschakelen van het toestel.

- 1) Druk op  DISC UP of  DISC DOWN om het uur in te stellen en druk vervolgens op CLOCK/TIMER.
- 2) Druk op  DISC UP of  DISC DOWN om de minuten in te stellen en druk vervolgens op CLOCK/TIMER.

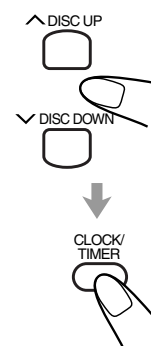

De functie voor het instellen van de bron wordt geactiveerd.

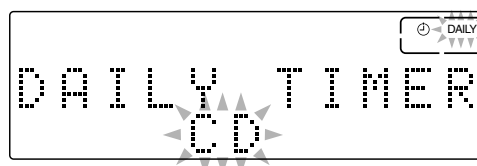

# Gebruik van de timers (vervolg)

Nederlands

## 4 Druk op **^ DISC UP** of **∨ DISC DOWN** om de timerfunctie en de weer te geven bron te kiezen en druk vervolgens op **CLOCK/TIMER**.

- Door iedere druk op **^ DISC UP** of **∨ DISC DOWN**, verandert de timerfunctie en de weer te geven bron als volgt:

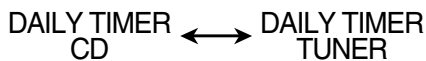

- **“DAILY TIMER CD”**: weergave van de gekozen disc of uw programma (Dagelijkse timer).
  - Plaats een disc op maak het programma. → ga naar stap 5.
- **“DAILY TIMER TUNER”**: weergave van de laatst beluisterde zender (Dagelijkse timer). → ga naar stap 6.

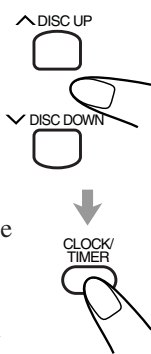

## 5 Indien u **“DAILY TIMER CD”** in stap 4, heeft gekozen, moet u het af te spelen discnummer of de geprogrammeerde weergave kiezen.

- 1) Druk op **^ DISC UP** of **∨ DISC DOWN** om het discnummer of de geprogrammeerde weergave te kiezen.

- Door iedere druk op de toets verandert de aanduiding op het display als volgt:



- **“CD DISC 1”** – **“CD DISC 5”**: weergave van de gekozen disc.
- **“CD PROGRAM”**: weergave van het door u gemaakte programma.

- 2) Druk op **CLOCK/TIMER**.

De functie voor het instellen van het volume wordt geactiveerd.

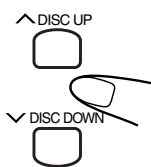

## 6 Druk op **^ DISC UP** of **∨ DISC DOWN** om het volumeniveau in te stellen en druk vervolgens op **CLOCK/TIMER**.

- U kunt het volumeniveau op **“VOLUME --”** en **“VOLUME 0”** tot **“VOLUME 40”** instellen. Indien u **“VOLUME --”** kiest, wordt het laatst ingestelde volume gebruikt.

De gekozen timerfunctie-indicator (**DAILY**) stopt te knipperen.

De functie voor het instellen van de klok wordt geactiveerd.

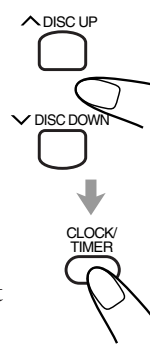

## 7 Stel indien nodig de klok in.

- Zie **“Instellen van de klok”** op bladzijde 9.

## 8 Druk op **STANDBY/ON** om het toestel uit te schakelen indien het toestel is ingeschakeld.



De (timer) indicator en de indicator van de gekozen timerfunctie (**DAILY**) knipperen zodra het toestel door de timer wordt ingeschakeld.

**Voor het tijdelijk uitschakelen van de timer**, houdt u **CLOCK/TIMER** ingedrukt totdat de (timer) indicator en de indicator van de gekozen timerfunctie (**DAILY**) doven.



**Voor het activeren en veranderen van de timer**, herhaalt u stappen 1 tot 7 op bladzijden 22 en 23.

- Indien u de instelling voor de dagelijkse timer wilt veranderen, moet u de timer eerst annuleren.
- Voor het weer activeren van de timer zonder de instellingen te veranderen, drukt u eenvoudigweg herhaaldelijk op **CLOCK/TIMER** totdat de (timer) indicator en de indicator voor de gekozen timerfunctie (**DAILY**) weer op het display oplichten.



**Indien het toestel reeds is ingeschakeld bij het bereiken van de starttijd voor de timer**

De timer werkt niet.



**Indien de stekker uit het stopcontact wordt getrokken of in geval van een stroomonderbreking**

De timer wordt geannuleerd. U moet eerst de klok opnieuw instellen en dan de vereiste instellingen voor de timer opnieuw maken.



**Indien u “CD PROGRAM” in stap 5 heeft gekozen**

Druk niet op **DISPLAY** terwijl het toestel standby is geschakeld om de klokaanduiding te annuleren (**“DISPLAY OFF”**); het door u gemaakte programma zal anders namelijk worden gewist en de weergave met de doorlopende weergavefunctie worden gestart bij het bereiken van de starttijd voor de timer.

## Gebruik van de inslaaptimer

Met de inslaaptimer kunt u bijvoorbeeld in slaap vallen terwijl u muziek beluistert.

- U kunt de inslaaptimer uitsluitend instellen terwijl het toestel is ingeschakeld.

### Werking van de inslaaptimer

Het toestel wordt automatisch uitgeschakeld nadat de door u ingestelde periode (tijd in aantal minuten) is verstreken.

### ALLEEN met de afstandsbediening:

#### 1 Druk op SLEEP.

De SLEEP indicator licht op het display op. "SLEEP 10" verschijnt even op het display.

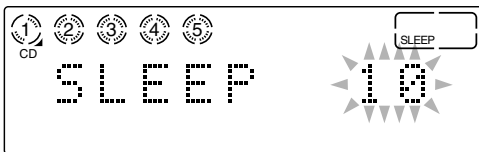

- Door iedere druk op de toets verandert de periode voor de inslaaptimer in de volgende volgorde:

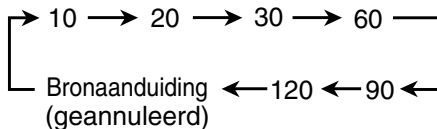

#### 2 Wacht ongeveer 5 seconden na het invoeren van de gewenste tijd voor de inslaaptimer.

**Voor het controleren van de resterende tijd tot de uitschakeltijd**, drukt u éénmaal op SLEEP. De resterende tijd voordat het toestel wordt uitgeschakeld verschijnt ongeveer 5 seconden op het display.

**Voor het veranderen van de uitschakeltijd**, drukt u herhaaldelijk op SLEEP totdat de gewenste periode (tijd) verschijnt.

**Voor het annuleren van de instelling**, drukt u herhaaldelijk op SLEEP totdat de bronaanduiding op het display wordt getoond.

De SLEEP indicator dooft.

- De inslaaptimer wordt ook geannuleerd wanneer u het toestel zelf uitschakelt.



Indien u de inslaaptimer instelt nadat weergave van de gekozen bron door de dagelijkse timer werd gestart De dagelijkse timer wordt in dit geval geannuleerd. Het toestel wordt uitgeschakeld wanneer de stoptijd voor de inslaaptimer wordt bereikt.



U kunt het toestel tevens automatisch uitschakelen met gebruik van de automatische standbyfunctie. (Zie bladzijde 10).

# Onderhoud

Houd uw discs schoon voor een optimale werking van het toestel.

## Algemene opmerkingen

Over het algemeen zal de werking optimaal blijven indien u uw discs schoon houdt.

- Bewaar discs in hun doosjes in een kast of op een plank.

## Reinigen van het toestel

### • Vlekken op het toestel

Verwijder vlekken met een zachte doek. Bevochtig een doek met water en een neutraal schoonmaakmiddel en wring de doek goed uit voor het verwijderen van hardnekkig vuil. Veeg na met een droge doek.

### • Voorkom een slechtere kwaliteit, beschadiging of bladderende lak en let derhalve op het volgende:

- Veeg NIET schoon met een harde doek.
- Veeg NIET te hard.
- Veeg NIET met thinner of benzine.
- Gebruik GEEN vluchtige middelen, zoals insectenspray, bij het toestel.
- Zorg dat rubber of plastic NIET langdurig contact met het toestel maakt.

## Behandelen van discs



- Houd de disc aan de rand vast en druk licht op het middengat om de disc uit het doosje te halen.
- Raak de spiegelachtige kant van de disc niet aan en buig de disc niet.
- Plaats de disc na gebruik direct terug in het doosje zodat vervorming wordt voorkomen.

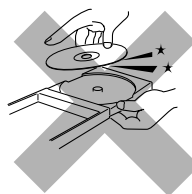

- Wees voorzichtig zodat er geen krassen op de disc komen wanneer u de disc terug in het doosje plaatst.
- Stel discs niet aan het directe zonlicht, extreme temperaturen en vochtigheid onderhevig.

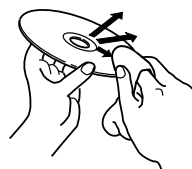

### Reinigen van de disc

Veeg de disc met een zachte doek, vanaf het midden in een rechte lijn naar de rand toe, schoon.



Gebruik GEEN oplosmiddelen—zoals conventionele platenreinigers, spray, thinner of benzine—voor het reinigen van een disc.

# Oplossen van problemen

Controleer alvorens voor reparatie te bellen de volgende lijst indien u problemen met het toestel heeft.

Raadpleeg de plaats van aankoop of een erkend onderhoudscentrum indien u het probleem niet aan de hand van de gegeven tips kunt oplossen of wanneer het toestel is beschadigd.

Symptoom	Mogelijk oorzaak	Oplossing
Stroom kan niet worden ingeschakeld.	De stekker van het netsnoer is niet in een stopcontact gestoken.	Steek de stekker in een stopcontact.
Geen geluid.	<ul style="list-style-type: none"><li>• De verbindingen zijn fout of los.</li><li>• Een hoofdtelefoon is aangesloten.</li></ul>	<ul style="list-style-type: none"><li>• Controleer alle verbindingen en corrigeer. (Zie bladzijden 6 tot 8).</li><li>• Ontkoppel de hoofdtelefoon van de PHONES aansluiting.</li></ul>
Uitzendingen slecht te horen door ruis.	<ul style="list-style-type: none"><li>• De antennes zijn ontkoppeld.</li><li>• De AM (MG) ringantenne is te dicht bij het toestel.</li><li>• De FM-antenne is niet goed uitgestrekt en verkeerd gericht.</li></ul>	<ul style="list-style-type: none"><li>• Sluit de antenne opnieuw goed aan.</li><li>• Verander de richting en plaats van de AM (MG) ringantenne.</li><li>• Strek de FM-antenne uit en richt voor een optimale ontvangst.</li></ul>
Geplaatste discs kunnen niet worden uitgeworpen.	<ul style="list-style-type: none"><li>• Het netsnoer is niet aangesloten.</li><li>• De functie voor het vergrendelen van discs is geactiveerd.</li></ul>	<ul style="list-style-type: none"><li>• Sluit het netsnoer aan.</li><li>• Annuleer de functie voor het vergrendelen van discs. (Zie bladzijde 21).</li></ul>
Disc kan niet worden afgespeeld.	De disc is verkeerd om geplaatst.	Plaats de disc met het label boven.
Bedieningen worden niet uitgevoerd.	De ingebouwde microcomputer functioneert onjuist door externe elektrische interferentie.	Trek de stekker uit het stopcontact, wacht even en sluit weer aan.
Toestel kan niet met de afstandsbediening worden bediend.	<ul style="list-style-type: none"><li>• Er is een obstakel in het pad tussen de afstandsbediening en de afstandsbedieningssensor.</li><li>• De batterijen zijn leeg.</li><li>• U houdt de afstandsbediening te ver van het toestel.</li></ul>	<ul style="list-style-type: none"><li>• Verwijder het obstakel.</li><li>• Vervang de batterijen. (Zie bladzijde 8).</li><li>• De signalen worden niet door het toestel ontvangen. Gebruik dichterbij het toestel.</li></ul>

# Extra informatie

## Beschrijving van PTY-codes:

<b>NEWS:</b>	Nieuws.
<b>AFFAIRS:</b>	Programma's met een thema waarin dieper op het nieuws wordt ingegaan—debat of analyse.
<b>INFO:</b>	Programma's die in een brede zin meer informatie en advies geven.
<b>SPORT:</b>	Programma's over sport en sportwedstrijden.
<b>EDUCATE:</b>	Educatieve programma's.
<b>DRAMA:</b>	Radiohoorspelen en series.
<b>CULTURE:</b>	Programma's over nationale of regionale cultuur, met inbegrip van taal, theater, enz.
<b>SCIENCE:</b>	Programma's over natuurwetenschappen en techniek.
<b>VARIED:</b>	Voornamelijk praat-programma's, bijvoorbeeld quizzes, spelletjes en interviews met beroemdheden.
<b>POP M:</b>	Commerciële, hedendaagse muziek.
<b>ROCK M:</b>	Rockmuziek.
<b>EASY M:</b>	Huidige muziek die ookwel "easy listening" wordt genoemd.
<b>LIGHT M:</b>	Lichte instrumentale muziek, zang of koormuziek.
<b>CLASSICS:</b>	Uitvoeringen van orkesten, symfonieën, kamermuziek, enz.
<b>OTHER M:</b>	Muziek die niet bij een van de andere categorieën hoort.
<b>WEATHER:</b>	Weerberichten.
<b>FINANCE:</b>	Verslagen van de beurs, handel en commercie.
<b>CHILDREN:</b>	Programma's voor kinderen.
<b>SOCIAL:</b>	Programma's over sociologie, geschiedenis, geografie, psychologie en sociale vraagstukken.
<b>RELIGION:</b>	Religieuze programma's.
<b>PHONE IN:</b>	Luisteraars die hun mening via de telefoon of forums duidelijk maken.
<b>TRAVEL:</b>	Reisinformatie.

<b>LEISURE:</b>	Programma's over recreatie en activiteiten.
<b>JAZZ:</b>	Jazzmuziek.
<b>COUNTRY:</b>	Programma's met muziek van oorspronkelijk het zuiden van Amerika.
<b>NATION M:</b>	Huidige populaire, nationale of regionale muziek in de taal van het land.
<b>OLDIES:</b>	Muziek uit de "golden age", oftewel "gouwe ouwe".
<b>FOLK M:</b>	Muziek die uit een bepaalde cultuur komt.
<b>DOCUMENT:</b>	Programma's die dieper op gebeurtenissen ingaan of bepaalde feiten verder onderzoeken.
<b>TEST:</b>	Uitzendingen voor het testen van noodberichten of het toestel.
<b>ALARM:</b>	Noodberichten.

**De inhoud van programma's met een bepaalde PTY-code kan met sommige FM-zenders afwijken van de hierboven gegeven beschrijving.**



### Alarmfunctie

Indien een "ALARM" (noodbericht) door een zender wordt uitgezonden tijdens het luisteren naar de radio, zal het toestel automatisch naar de zender die het "ALARM" signaal uitstuurt overschakelen, tenzij u luistert naar een niet-RDS zender—een AM (MG) zender en bepaalde FM-zenders.



### Testfunctie

Het "TEST" signaal wordt voor het testen van het "ALARM" signaal gebruikt. Het toestel dient met het testsignaal hetzelfde te functioneren als met het "ALARM" signaal. Bij ontvangst van een "TEST" signaal tijdens het luisteren naar de radio, schakelt het toestel automatisch over naar de zender die het "TEST" signaal uitzendt, tenzij u luistert naar een niet-RDS zender—een AM (MG) zender en bepaalde FM-zenders.

# Technische gegevens

## Versterkergedeelte—CA-UXS57

Uitgangsvermogen (IEC 268-3):

120 W (60 W + 60 W) bij 6  $\Omega$  (10% THD)

Analoge ingangsgoedert/Impedantie (bij 1 kHz)

AUX/DVD: 400 mV/48 k $\Omega$

Luidsprekers/Impedantie: 6  $\Omega$  – 16  $\Omega$

## Tuner

FM-afstembereik: 87,50 MHz—108,00 MHz

AM (MG) afstembereik: 522 kHz—1 629 kHz

## CD-speler

CD-capaciteit: 5 CDs

Dynamisch bereik: 87 dB

Signaal/ruis-verhouding: 90 dB

Wow en flutter: Onmeetbaar

## Algemeen

Stroomvereisten: 230 V  $\sim$ , 50 Hz wisselstroom

Stroomverbruik: 110 W (tijdens werking)

17 W (tijdens standby)

1,4 W (tijdens energiebesparingsfunctie)

Afmetingen (B/H/D) (bij benadering):

175 mm x 240 mm x 378 mm

Gewicht (bij benadering): 7,4 kg

## Bijgeleverde accessoires

Zie bladzijde 6.

## Luidsprekergedeelte—SP-UXS57

Type: 2-weg, bass-reflex

Luidsprekers: Woofer 12 cm hoornvormig x1

Tweeter 4 cm hoornvormig x1

Maximale vermogen: 60 W

Impedantie: 6  $\Omega$

Frequentiebereik: 53 Hz tot 30 kHz

Geluidsdrukkniveau: 84 dB/W•m

Afmetingen (B/H/D) (bij benadering):

145 mm x 239,5 mm x 202 mm

Gewicht (bij benadering): 2,2 kg per stuk

*Ontwerp en technische gegevens zijn zonder voorafgaande kennisgeving wijzigbaar.*





## Free Manuals Download Website

<http://myh66.com>

<http://usermanuals.us>

<http://www.somanuals.com>

<http://www.4manuals.cc>

<http://www.manual-lib.com>

<http://www.404manual.com>

<http://www.luxmanual.com>

<http://aubethermostatmanual.com>

Golf course search by state

<http://golfingnear.com>

Email search by domain

<http://emailbydomain.com>

Auto manuals search

<http://auto.somanuals.com>

TV manuals search

<http://tv.somanuals.com>