

# JVC



**COMPACT COMPONENT SYSTEM**  
**KOMPAKT-KOMPONENTEN-SYSTEM**  
**SYSTEME DE COMPOSANTS COMPACT**  
**KOMPACTO KOMPONENT SYSTEEM**  
**IMPIANTO A COMPONENTI COMPATTO**

Deutsch

Français

Nederlands

Italiano

## NX-PS2

- Besteht aus CA-NXPS2, SP-NXPS2F und SP-NXPS2W
- Composé de CA-NXPS2, SP-NXPS2F et du SP-NXPS2W
- Bestaande uit de CA-NXPS2, SP-NXPS2F en de SP-NXPS2W
- Composto dalle unità CA-NXPS2, SP-NXPS2F e SP-NXPS2W

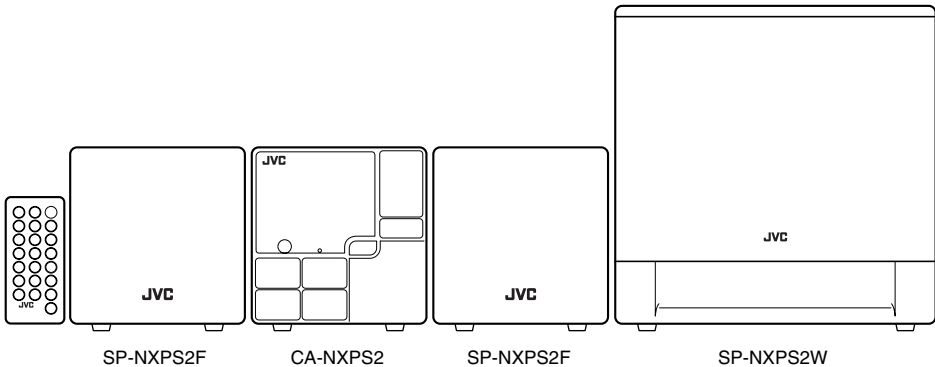

**MP3/WMA**  
*PLAYBACK*



**Radio Data System**

**INSTRUCTIONS**  
**BEDIENUNGSANLEITUNG**  
**MANUEL D'INSTRUCTIONS**  
**GEBRUIKSAANWIJZING**  
**ISTRUZIONI**

Download from [www.Somanuals.com](http://www.Somanuals.com). All Manuals Search And Download.

LVT1723-001A

[E]

# Warnung, Achtung und sonstige Hinweise / Mises en garde, précautions et indications diverses / Waarschuwingen, voorzorgen en andere mededelingen / Avvertenze e precauzioni da osservare

## ACHTUNG

Zur Verhinderung von elektrischen Schlägen, Brandgefahr, usw.:

1. Keine Schrauben lösen oder Abdeckungen entfernen und das Gehäuse nicht öffnen.
2. Dieses Gerät weder Regen noch Feuchtigkeit aussetzen.

## ATTENTION

Afin d'éviter tout risque d'électrocution, d'incendie, etc.:

1. Ne pas enlever les vis ni les panneaux et ne pas ouvrir le coffret de l'appareil.
2. Ne pas exposer l'appareil à la pluie ni à l'humidité.

## VOORZICHTIG

Ter vermindering van gevaar voor brand, elektrische schokken, enz.:

1. Verwijder geen schroeven, panelen of de behuizing.
2. Stel het toestel niet bloot aan regen of vocht.

## ATTENZIONE

Per ridurre il rischio di shock elettrici, incendi, ecc...

1. Non togliete viti, coperchi o la scatola.
2. Non esponete l'apparecchio alla pioggia e all'umidità.

## VORSICHT— Taste | STANDBY/ON

Ziehen Sie das Netzkabel ab, um die Stromversorgung vollständig zu unterbrechen (alle Leuchten und Anzeigen erlöschen). Beim Aufstellung des Geräts stellen Sie sicher, dass der Stecker gut zugänglich ist. Die Taste  STANDBY/ON trennt in keiner Position die Stromversorgung zum Netzanschluß.

- Wenn sich das Gerät in Bereitschaftsbetrieb befindet, leuchtet die STANDBY-Leuchte auf.
- Wenn das Gerät eingeschaltet wird, erlischt die STANDBY-Leuchte.

Das Gerät kann über die Fernbedienung ein- und ausgeschaltet werden.

## ATTENTION — Touche | STANDBY/ON

Déconnectez la fiche de secteur pour mettre l'appareil complètement hors tension (tous les témoins et toutes les indications s'éteignent). Lors de l'installation de l'appareil, assurez-vous que la fiche soit facilement accessible. La touche  STANDBY/ON dans n'importe quelle position ne déconnecte pas l'appareil du secteur.

- Quand l'appareil est en mode d'attente, le témoin STANDBY est allumé en rouge.
- Quand l'appareil est sous tension, le témoin STANDBY s'éteint.

L'alimentation peut être télécommandée.

## LET OP — | STANDBY/ON toets

Ontkoppel het netsnoer om de stroom geheel uit te schakelen (zodat alle lampjes en aanduidingen doven). Zorg bij het installeren van de apparatuur dat de stekkers gemakkelijk toegankelijk zijn. Met de  STANDBY/ON toets kunt u de stroom niet geheel uitschakelen.

- Met het toestel standby geschakeld, licht het STANDBY lampje rood op.
- Met het toestel ingeschakeld, is het STANDBY lampje gedoofd.

U kunt de stroom standby en inschakelen met de afstandsbediening.

## ATTENZIONE — Tasto | STANDBY/ON

Per interrompere completamente l'alimentazione, scollegare il cavo di alimentazione dalla presa a muro (tutte le spie e le indicazioni si spegneranno). Quando s'installa l'apparecchio si raccomanda di garantire un facile accesso alla spina. Il tasto  STANDBY/ON, in qualsiasi posizione, non consente di disconnettere l'unità dall'alimentazione.

- Quando l'unità è in standby, la spia STANDBY si accende in rosso.
- Quando l'unità è accesa, la spia STANDBY si spegne.

L'accensione può essere controllata anche dal telecomando.

**ACHTUNG**

- Blockieren Sie keine Belüftungsschlitze oder -bohrungen.  
(Wenn die Belüftungsöffnungen oder -löcher durch eine Zeitung oder ein Tuch etc. blockiert werden, kann die entstehende Hitze nicht abgeführt werden.)
- Stellen Sie keine offenen Flammen, beispielsweise angezündete Kerzen, auf das Gerät.
- Wenn Sie Batterien entsorgen, denken Sie an den Umweltschutz.  
Batterien müssen entsprechend den geltenden örtlichen Vorschriften oder Gesetzen entsorgt werden.
- Setzen Sie dieses Gerät auf keinen Fall Regen, Feuchtigkeit oder Flüssigkeitsspritzern aus. Es dürfen auch keine mit Flüssigkeit gefüllten Objekte, z. B. Vasen, auf das Gerät gestellt werden.

**ATTENTION**

- Ne bloquez pas les orifices ou les trous de ventilation.  
(Si les orifices ou les trous de ventilation sont bloqués par un journal un tissu, etc., la chaleur peut ne pas être évacuée correctement de l'appareil.)
- Ne placez aucune source de flamme nue, telle qu'une bougie, sur l'appareil.
- Lors de la mise au rebut des piles, veuillez prendre en considération les problèmes de l'environnement et suivre strictement les règles et les lois locales sur la mise au rebut des piles.
- N'exposez pas cet appareil à la pluie, à l'humidité, à un égouttement ou à des éclaboussures et ne placez pas des objets remplis de liquide, tels qu'un vase, sur l'appareil.

**VOORZICHTIG**

- Zorg dat u de ventilatieopeningen en -gaten niet afsluit.  
(Als de ventilatieopeningen en -gaten worden afgesloten door bijvoorbeeld papier of een doek, kan er hitte in het apparaat worden opgebouwd.)
- Zet geen bronnen met open vuur, zoals brandende kaarsen, op het apparaat.
- Wees milieubewust en gooi lege batterijen niet bij het huishoude-lijk afval. Leg de batterijen dient u in te leveren met het KCA of bij een innamepunt voor batterijen.
- Stel dit apparaat niet bloot aan regen, vocht, drupwater of spatwater en plaats geen enkel voorwerp waarin zich een vloeistof bevindt, zoals een vaas, op het apparaat.

**ATTENZIONE**

- Evitare di ostruire le aperture o i fori di ventilazione con giornali, indumenti etc., in quanto s'impedirebbe al calore di fuoriuscire.
- Non collocare fiamme libere (es. candele accese) sull'apparecchio.
- Le batterie devono essere smaltite nel rispetto dell'ambiente, attenendosi ai regolamenti locali in materia.
- Non esporre l'apparecchio a pioggia, umidità, gocciolamenti e spruzzi d'acqua ed evitare di sovrapporvi oggetti contenenti liquidi (vasi etc.).

**ACHTUNG:**

Ein übermäßiger Schalleistungspegel der Kopfhörer kann zu Gehörschäden führen.

**ATTENTION:**

Une pression acoustique excessive des écouteurs ou du casque d'écoute peut entraîner une perte auditive.

**VOORZICHTIG:**

Overmatige geluidsdruk van oordopjes of hoofdtelefoons kan gehoorschade veroorzaken.

**ATTENZIONE:**

La pressione acustica eccessiva degli auricolari e delle cuffie può causare la perdita dell'udito.

### **Warnung**

- Lagern Sie die Batterie außerhalb der Reichweite von Kindern. Wenn die Batterie versehentlich von einem Kind verschluckt wird, suchen Sie sofort einen Arzt auf.
- Batterie nicht wiederaufladen, kurzschließen, zerlegen oder ins Feuer werfen. Dies kann zum Erhitzen oder Platzen der Batterie oder zu einem Brand führen.
- Bewahren Sie die Batterie nicht zusammen mit anderen metallischen Gegenständen auf. Dies kann zum Erhitzen oder Platzen der Batterie oder zu einem Brand führen.
- Beim Entsorgen oder Lagern der Batterie sollten Sie sie mit Klebeband und Isoliermaterial einwickeln. Andernfalls kann es zum Erhitzen oder Platzen der Batterie oder zu einem Brand kommen.
- Die Batterie sollte nicht mit Pinzetten oder ähnlichen Werkzeugen gehandhabt werden. Dies kann zum Erhitzen oder Platzen der Batterie oder zu einem Brand führen.
- Entsorgen Sie die Batterie ordnungsgemäß entsprechend den bundesweiten oder lokalen Vorschriften.
- Die Batterien (austauschbare sowie installierte) sollten nicht großen Hitzequellen wie Sonnenstrahlung, Feuer oder ähnlichem ausgesetzt werden.

### **ACHTUNG:**

- Bei unsachgemäßem Batteriewechsel besteht Explosionsgefahr.
- Verwenden Sie als Ersatz nur den gleichen oder einen gleichwertigen Typ.

### **Avertissement**

- Rangez la pile dans un endroit hors de portée des enfants. Si un enfant avale accidentellement la pile, consultez immédiatement un médecin.
- Ne rechargez pas la pile, ne la soumettez pas à un court circuit, ne la démontez pas, ne la faites pas chauffer et ne la jetez pas au feu. En effet, la pile risquerait ainsi de dégager de la chaleur, de se fissurer ou de provoquer un incendie.
- Ne laissez pas la pile en contact avec d'autres matériaux métalliques. En effet, la pile risquerait ainsi de dégager de la chaleur, de se fissurer ou de provoquer un incendie.
- Si vous souhaitez jeter la pile ou la ranger, enveloppez-la dans du ruban adhésif afin de l'isoler ; sinon la pile risquerait de dégager de la chaleur, de se fissurer ou de provoquer un incendie.
- Ne percez pas la pile avec une pince ou des outils de ce type. En effet, la pile risquerait ainsi de dégager de la chaleur, de se fissurer ou de provoquer un incendie.
- Recyclez correctement la pile, conformément aux réglementations fédérales, de l'État ou locales.
- Les piles (bloc-piles ou piles déjà installées) ne doivent pas être exposées à une source de chaleur excessive (rayons du soleil, feu, etc.).

### **ATTENTION:**

- Danger d'explosion en cas de remplacement incorrect de la pile.
- Remplacez-la uniquement par un type de pile identique ou équivalent.

### **Waarschuwing**

- Bewaar de batterij op een plaats buiten bereik van kinderen. Wanneer een kind per ongeluk een batterij inslikt, onmiddellijk een arts raadplegen.
- Batterij niet opladen, kortsluiten, demonteren of verwarmen of in het vuur gooien. Door bovengenoemde handelingen kan de batterij verhit raken, scheuren of een brand veroorzaken.
- Houd de batterij uit de buurt van andere metalen materialen. Hierdoor kan de batterij verhit raken, scheuren of een brand veroorzaken.
- Wanneer de batterij wordt weggegooid of opgeborgen, dient u de batterij in plakband te wikkelen en te isoleren; anders kan de batterij verhit raken, scheuren of een brand veroorzaken.
- Niet in de batterij prikken met een pincet of soortgelijke gereedschappen. Hierdoor kan de batterij verhit raken, scheuren of een brand veroorzaken.
- Verwijder de batterij op de juiste manier, overeenkomstig nationale of plaatselijke voorschriften.
- De batterijen (geïnstalleerde accu of batterijen) mogen niet worden blootgesteld aan extreme warmtebronnen, zoals zonlicht, vuur of dergelijke.

### **LET OP:**

- Gevaar voor explosie wanneer de batterij onjuist wordt teruggeplaatst.
- Alleen vervangen door hetzelfde of een gelijkwaardig type.

### **Attenzione**

- Conservare la batteria fuori dalla portata dei bambini. Qualora un bambino dovesse ingerire accidentalmente la batteria, rivolgersi immediatamente a un medico.
- Non ricaricare o smontare la batteria né esporla al rischio di cortocircuito o surriscaldamento; non gettare la batteria nel fuoco. Ciò può causare il surriscaldamento, la rottura o l'incendio della batteria.
- Non tenere la batteria insieme ad altri oggetti metallici. Ciò può causare il surriscaldamento, la rottura o l'incendio della batteria.
- Quando si getta via o si ripone la batteria, isolarla con del nastro adesivo; in caso contrario, potrebbe verificarsi il surriscaldamento, la rottura o l'incendio della batteria.
- Non forare la batteria con pinzette o altri oggetti analoghi. Ciò può causare il surriscaldamento, la rottura o l'incendio della batteria.
- Smaltire la batteria in modo appropriato secondo quanto disposto dalle normative nazionali o locali.
- Le batterie (sia la confezione sia le batterie installate) non devono essere esposte a sorgenti di calore eccessivo, ad esempio al sole, in prossimità del fuoco o in luoghi analoghi.

### **AVVERTENZA:**

- Pericolo di esplosione in caso di sostituzione errata della batteria.
- Sostituire solo con una batteria di tipo uguale o equivalente.

#### **Per l'Italia:**

“Si dichiara che il questo prodotto di marca JVC è conforme alle prescrizioni del Decreto Ministeriale n.548 del 28/08/95 pubblicato sulla Gazzetta Ufficiale della Repubblica Italiana n.301 del 28/12/95.”

### Vorsicht: Ausreichende Belüftung

Zur Vermeidung von elektrischen Schlägen, Feuer und sonstigen Schäden sollte das Gerät unter folgenden Bedingungen aufgestellt werden:

- 1 Vorderseite:  
Hindernisfrei und gut zugänglich.
- 2 Seiten- und Rückwände:  
Hindernisfrei in allen gegebenen Abständen (s. Abbildung).
- 3 Unterseite:  
Die Stellfläche muß absolut eben sein. Sorgen Sie für ausreichende Luftzufuhr durch Aufstellung auf einem Stand mit mindestens 10 cm Höhe.

### Attention: Aération correcte

Pour prévenir tout risque de décharge électrique ou d'incendie et éviter toute détérioration, installez l'appareil de la manière suivante:

- 1 Avant:  
Bien dégagé de tout objet.
- 2 Côtés/dessus/dessous:  
Assurez-vous que rien ne bloque les espaces indiqués sur le schéma ci-dessous.
- 3 Dessous:  
Posez l'appareil sur une surface plane et horizontale. Veillez à ce que sa ventilation correcte puisse se faire en le plaçant sur un support d'au moins dix centimètres de hauteur.

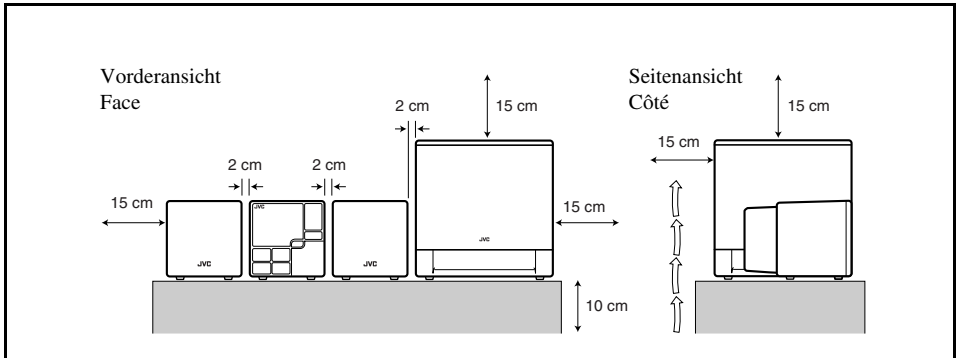

### **Voorzichtig: Goede ventilatie vereist**

Om brand, elektrische schokken en beschadiging te voorkomen, moet u het toestel als volgt opstellen:

1 Voorkant:

Geen belemmeringen en voldoende ruimte.

2 Zijkanten/boven-/onderkant:

Geen belemmeringen plaatsen in de hieronder aangegeven zones.

3 Onderkant:

Op vlakke ondergrond plaatsen. Voldoende ventilatieruimte voorzien door het toestel op een onderstel met een hoogte van 10 cm of meer te plaatsen.

### **Attenzione: Per una corretta ventilazione**

Per prevenire il rischio di scosse elettriche e di incendio ed evitare possibili danni, collocare le apparecchiature nel modo seguente:

1 Parte anteriore:

Nessun ostacolo e spazio libero.

2 Lati/Parte superiore/Retro:

Lasciare libere le zone indicate dalle dimensioni di seguito.

3 Base:

Collocare su una superficie piana. Consentire un'adeguata ventilazione dell'impianto appoggiandolo su un tavolino alto almeno 10 cm.

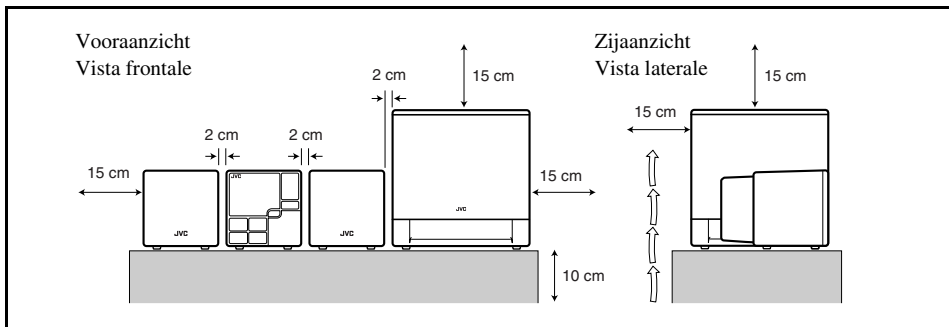

### [Europäische Union]



Dieses Symbol zeigt an, dass das elektrische bzw. elektronische Gerät nicht als normaler Haushaltsabfall entsorgt werden soll. Stattdessen sollte das Produkt zur fachgerechten Entsorgung, Weiterverwendung und Wiederverwertung in Übereinstimmung mit der Landesgesetzgebung einer entsprechenden Sammelstelle für das Recycling elektrischer und elektronischer Geräte zugeführt werden.

Die korrekte Entsorgung dieses Produkts dient dem Umweltschutz und verhindert mögliche Schäden für die Umwelt und die menschliche Gesundheit, welche durch unsachgemäße Behandlung des Produkts auftreten können. Weitere Informationen zu Sammelstellen und dem Recycling dieses Produkts erhalten Sie bei Ihrer Gemeindeverwaltung, Ihrem örtlichen Entsorgungsunternehmen oder in dem Geschäft, in dem Sie das Produkt gekauft haben.

### Hinweis:

Dieses Symbol ist nur in der Europäischen Union gültig.

Für die nicht fachgerechte Entsorgung dieses Abfalls können gemäß der Landesgesetzgebung Strafen ausgesprochen werden.

### (Geschäftskunden)

Wenn Sie dieses Produkt entsorgen möchten, besuchen Sie bitte unsere Webseite [www.jvc-europe.com](http://www.jvc-europe.com), um Informationen zur Rücknahme des Produkts zu erhalten.

### [Andere Länder außerhalb der Europäischen Union]

Wenn Sie dieses Produkt entsorgen möchten, halten Sie sich dabei bitte an die entsprechenden Landesgesetze und andere Regelungen in Ihrem Land zur Behandlung elektrischer und elektronischer Geräte.

# Informations relatives à l'élimination des appareils usagés, à l'intention des utilisateurs

### [Union européenne]



Lorsque ce symbole figure sur un appareil électrique et électronique, cela signifie qu'il ne doit pas être éliminé en tant que déchet ménager à la fin de son cycle de vie. Le produit doit être porté au point de pré-collecte approprié au recyclage des appareils électriques et électroniques pour y subir un traitement, une récupération et un recyclage, conformément à la législation nationale.

En éliminant correctement ce produit, vous contribuez à la conservation des ressources naturelles et à la prévention des éventuels effets négatifs sur l'environnement et la santé humaine, pouvant être dus à la manipulation inappropriée des déchets de ce produit. Pour plus d'informations sur le point de pré-collecte et le recyclage de ce produit, contactez votre mairie, le service d'évacuation des ordures ménagères ou le magasin dans lequel vous avez acheté le produit.

### Attention :

Ce symbole n'est reconnu que dans l'Union européenne.

Des amendes peuvent être infligées en cas d'élimination incorrecte de ce produit, conformément à la législation nationale.

### (Utilisateurs professionnels)

Si vous souhaitez éliminer ce produit, visitez notre page Web [www.jvc-europe.com](http://www.jvc-europe.com) afin d'obtenir des informations sur sa récupération.

### [Pays ne faisant pas partie de l'Union européenne]

Si vous souhaitez éliminer ce produit, faites-le conformément à la législation nationale ou autres règles en vigueur dans votre pays pour le traitement des appareils électriques et électroniques usagés.



## Informatie voor gebruikers over het weggooien van oude apparatuur

**NEDERLANDS**

### [Europese Unie]



Deze markering geeft aan dat de elektrische en elektronische apparatuur bij het einde van de gebruiksduur niet bij het huishoudelijk afval mag worden gegooid. Het product moet in plaats daarvan worden ingeleverd bij het relevante inzamelingspunt voor hergebruik van elektrische en elektronische apparatuur, voor juiste verwerking, terugwinning en hergebruik in overeenstemming met uw nationale wetgeving.

Door dit product naar het inzamelingspunt te brengen, werkt u mee aan het behoud van natuurlijke hulpbronnen en met het voorkomen van potentiële negatieve effecten op het milieu en de volksgezondheid, die anders veroorzaakt zouden kunnen worden door onjuiste afvalverwerking van dit product. Neem voor meer informatie over inzamelingspunten en hergebruik van dit product contact op met de gemeente in uw woonplaats, het afvalverwerkingsbedrijf of de winkel waar u het product hebt aangeschaft.

### Let op:

Dit symbool is alleen geldig in de Europese Unie.

Er kunnen boetes gelden voor een onjuiste verwijdering van dit afval, in overeenstemming met de nationale wetgeving.

### [Zakelijke gebruikers]

Bezoek als u dit product wilt weggooien onze website [www.jvc-europe.com](http://www.jvc-europe.com) voor informatie over het terugnemen van het product.

### [Landen buiten de Europese Unie]

Wanneer u dit product wilt verwijderen, houdt u dan aan de geldende nationale wetgeving of andere regels in uw land voor de verwerking van oude elektrische en elektronische apparatuur.

## Informazioni per gli utenti sullo smaltimento delle apparecchiature obsolete

**ITALIANO**

### [Unione Europea]



Questo simbolo indica che l'apparecchiatura elettrica ed elettronica a cui è relativo non deve essere smaltita tra i rifiuti domestici generici alla fine della sua vita utile. Il prodotto, invece, va consegnato a un punto di raccolta appropriato per il riciclaggio di apparecchiature elettriche ed elettroniche, per il trattamento, il recupero e il riciclaggio corretti, in conformità alle proprie normative nazionali.

Mediante lo smaltimento corretto di questo prodotto, si contribuirà a preservare le risorse naturali e a prevenire potenziali effetti negativi sull'ambiente e sulla salute umana che potrebbero essere provocati, altrimenti, da uno smaltimento inappropriato del prodotto. Per ulteriori informazioni sul punto di raccolta e il riciclaggio di questo prodotto, contattare la sede comunale locale, il servizio di smaltimento rifiuti domestici o il negozio in cui si è acquistato il prodotto.

### Attenzione:

Questo simbolo è valido solo nell'Unione Europea.

L'utente è responsabile del conferimento dell'apparecchio a fine vita alle appropriate strutture di raccolta, pena le sanzioni previste dalla vigente legislazione sui rifiuti.

### [Per gli utenti aziendali]

Qualora si desidera smaltire questo prodotto, visitare la nostra pagina web [www.jvc-europe.com](http://www.jvc-europe.com) per ottenere informazioni sul ritiro del prodotto.

### [Per altre nazioni al di fuori dell'Unione Europea]

Qualora si desidera smaltire questo prodotto, effettuare lo smaltimento in conformità alla normativa nazionale applicabile o alle altre leggi della propria nazione relative al trattamento delle apparecchiature elettriche ed elettroniche obsolete.

Sehr geehrter Kunde, sehr geehrte Kundin,

dieses Gerät stimmt mit den gültigen europäischen Richtlinien und Normen bezüglich elektromagnetischer Verträglichkeit und elektrischer Sicherheit überein.

Die europäische Vertretung für die Victor Company of Japan, Limited ist:  
JVC Technology Centre Europe GmbH  
Postfach 10 05 52  
61145 Friedberg  
Deutschland

---

Cher(e) client(e),

Cet appareil est conforme aux directives et normes européennes en vigueur concernant la compatibilité électromagnétique et à la sécurité électrique.

Représentant européen de la société Victor Company of Japan, Limited :  
JVC Technology Centre Europe GmbH  
Postfach 10 05 52  
61145 Friedberg  
Allemagne

---

Geachte klant,

Dit apparaat voldoet aan de geldende Europese normen en richtlijnen inzake elektromagnetische compatibiliteit en elektrische veiligheid.

De Europese vertegenwoordiger van Victor Company van Japan, Limited is:  
JVC Technology Centre Europe GmbH  
Postfach 10 05 52  
61145 Friedberg  
Duitsland

---

Gentile Cliente,

Questa apparecchiatura è conforme alle direttive e alle norme europee relative alla compatibilità elettromagnetica e alla sicurezza elettrica.

Il rappresentante europeo della Victor Company di Japan, Limited è:  
JVC Technology Centre Europe GmbH  
Postfach 10 05 52  
61145 Friedberg  
Germania

<b>Einleitung .....</b>	<b>2</b>
Vorsichtsmaßnahmen .....	2
<b>Erste Schritte .....</b>	<b>3</b>
Anschließen .....	4
<b>Wichtige Bedienungsschritte .....</b>	<b>6</b>
Hauptgerät .....	6
Fernbedienung .....	8
<b>Einstellen von Uhrzeit und</b>	
<b>Taglich-Timer .....</b>	<b>11</b>
Einstellen der Uhr .....	11
Einstellen des Taglich-Timers .....	11
<b>Wiedergabe vom iPod .....</b>	<b>13</b>
Anschließen des iPod .....	14
Wichtige Bedienungsschritte .....	14
<b>Wiedergabe von</b>	
<b>USB-Massenspeichergeraten .....</b>	<b>16</b>
Anschließen des USB-Massenspeichergerats .....	16
Wichtige Bedienungsschritte .....	16
<b>Horen von UKW-Sendungen .....</b>	<b>19</b>
Wichtige Bedienungsschritte .....	19
<b>Wiedergabe von anderen Geraten .....</b>	<b>24</b>
Anschließen anderes Gerats .....	24
<b>Storungssuche .....</b>	<b>25</b>
<b>Technische Daten .....</b>	<b>26</b>

# Einleitung

Wir danken Ihnen für den Kauf eines JVC Produkts.

Bitte lesen Sie die Anleitung vollständig durch, bevor Sie das Gerät in Betrieb nehmen, um sicherzustellen, daß Sie alles vollständig verstehen und die bestmögliche Leistung des Geräts erhalten.

## Vorsichtsmaßnahmen

### ● Aufstellung

- Stellen Sie die Anlage an einem ebenen, trockenen Standort auf, der weder zu kalt noch zu warm ist (zwischen 5°C und 35°C).
- Stellen Sie die Anlage an einem Ort mit ausreichender Lüftung auf, um Hitzestau in der Anlage zu vermeiden.



Stellen Sie die Anlage NICHT an einem Ort in der Nähe von Hitzequellen oder an einem Ort auf, der direktem Sonnenlicht, starkem Staub oder Vibration ausgesetzt ist.

- Lassen Sie ausreichenden Abstand zwischen der Anlage und dem Fernsehgerät.
- Halten Sie die Lautsprecher vom Fernsehgerät fern, um Störungen mit den Fernsehgerät zu vermeiden.

### ● Betriebsstromquellen

- Beim Trennen der Anlage von der Wandsteckdose sollten Sie immer am Stecker und nicht am Netzkabel ziehen.



Berühren Sie das Netzkabel NICHT mit nassen Händen.

### ● Interne Hitze



Zur Sicherheit müssen Sie folgende Punkte beachten:

- Stellen Sie sicher, dass für gute Lüftung um die Anlage gesorgt ist. Durch schlechte Lüftung kann Überhitzung und Beschädigung der Anlage verursacht werden.
- NICHT die Lüftungsschlitze oder -löcher blockieren. Wenn diese z.B. durch eine Zeitung, Stoff o. Ä blockiert sind, kann die Hitze möglicherweise nicht aus dem Gerät entweichen.

### ● Sonstiges

- Falls Metallgegenstände oder Flüssigkeiten in die Anlage geraten, ziehen Sie den Netzstecker und wenden sich an Ihren Fachhändler, bevor Sie weitere Maßnahmen treffen.



Zerlegen die Anlage NICHT; im Inneren befinden sich keine vom Anwender zu wartenden Teile.

- Wenn Sie die Anlage über längere Zeit nicht verwenden, sollten Sie den Netzstecker aus der Wandsteckdose ziehen.  
Falls Probleme auftreten, sollten Sie den Netzstecker ziehen und sich an Ihren Fachhändler wenden.



## Anschließen

Stecken Sie das Netzkabel erst ein, nachdem Sie alle anderen Verbindungen hergestellt haben.

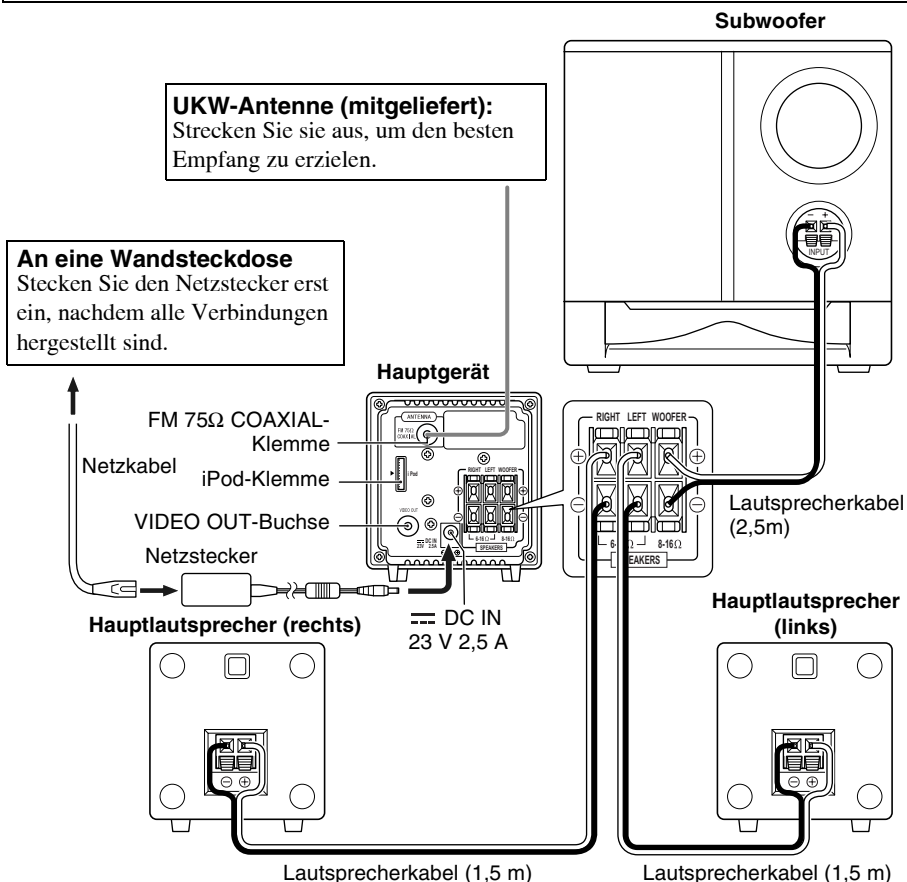

Beim Betrachten von Video/Bildern von Ihrem iPod auf Ihrem Fernsehgerät verwenden Sie das Composite-Videokabel (nicht mitgeliefert) zum Verbinden der VIDEO OUT-Buchse an der Anlage mit dem Composite-Videoeingang an Ihrem Fernsehgerät.

### HINWEIS

- Stellen Sie sicher, dass die UKW-Antenne nicht andere Klemmen, Verbindungskabel oder Netzkabel berührt. Halten Sie außerdem die Antenne von Metallteilen der Anlage, Verbindungskabeln und dem Netzkabel fern. Dadurch kann schlechter Empfang verursacht werden.

### Zum Anschließen der Lautsprecherkabel

Stellen Sie sicher, dass das Hauptgerät, die Hauptlautsprecher und der Subwoofer korrekt und fest angeschlossen sind.

Beim Anschließen der Lautsprecherkabel achten Sie auf richtige Polung der Lautsprecherklemmen: weißes Kabel auf (+)-Klemme und weißes Kabel mit schwarzem Streifen auf (-)-Klemme.

#### HINWEISE

- NICHT mehr als einen Lautsprecher an jeder Klemme anschließen.
- NICHT zulassen, dass der Leiter der Lautsprecherkabel metallische Teile der Anlage berührt.

#### z. B. Lautsprecher

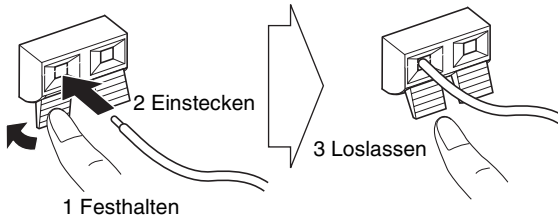

#### z. B. Hauptgerät

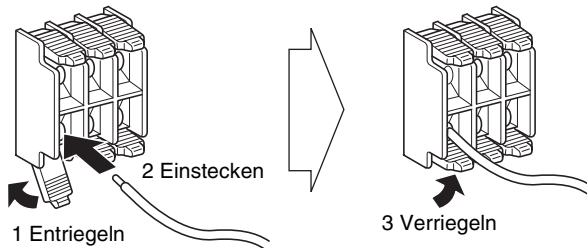

### Für besseren UKW-Empfang

Trennen Sie die mitgelieferte UKW-Antenne ab, und schließen Sie eine UKW-Außenantenne mit einem 75Ω-Draht mit Koaxstecker (IEC oder DIN45325) an.

FM 75Ω COAXIAL-Klemme  
(an der Rückseite)

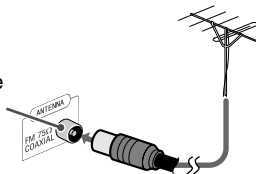

UKW-Außenantenne (nicht mitgeliefert)

# Wichtige Bedienungsschritte

## Hauptgerät

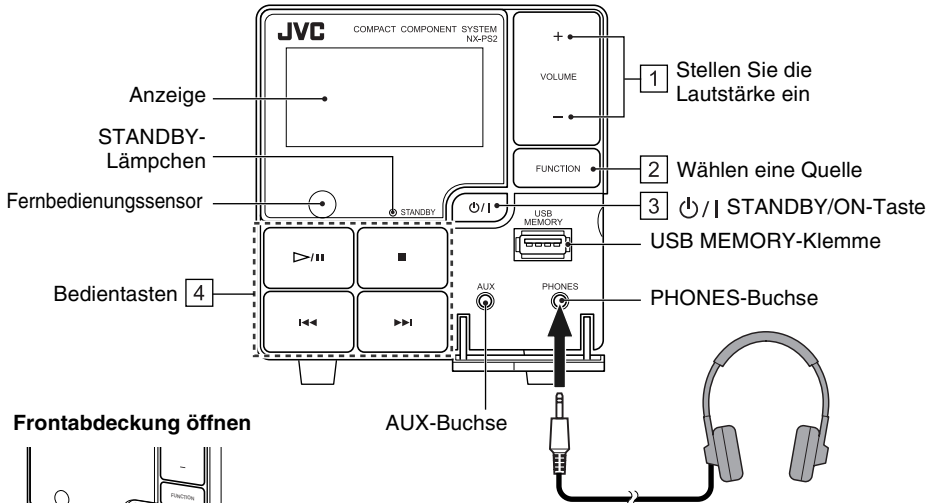

### Frontabdeckung öffnen

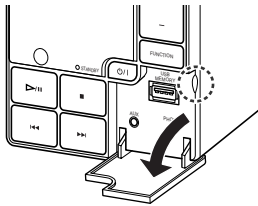

### Verwendung von Kopfhörern

Stellen Sie die Lautstärke immer niedrig, bevor Sie Kopfhörer anschließen oder aufsetzen.

- Durch Anschließen der Kopfhörer werden die Lautsprecher deaktiviert.

## Bedienung des Hauptgeräts

Tasten	Funktionen
<p>1</p>	Einstellen der Lautstärke im Bereich VOLUME MIN / 1 bis 29 / VOLUME MAX.
<p>2</p>	<p>Wählt eine Quelle.</p> <p>iPod (S.14)                      USB MEMORY (S.16)                      FM (S.19)                      AUX (S.24)</p>
<p>3</p>	Schaltet die Anlage ein oder aus (Standby).
<p>4</p>	<p>Spielt Musik und Video ab. / Stimmt auf einen UKW-Sender ab.</p> <ul style="list-style-type: none"> <li>• iPod (S.15)</li> <li>• USB MEMORY (S.16)</li> <li>• FM (S.19)</li> </ul>



## Informationsanzeige

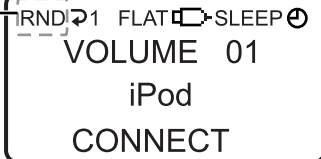

Zeigt auch einen Programmtyp für die Enhanced Other Networks-Funktion im UKW-Modus (TA/News/Info).

### Beim Wählen von iPod:

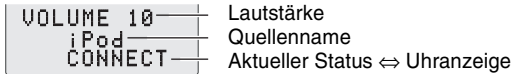

### Bei der Auswahl von USB MEMORY:

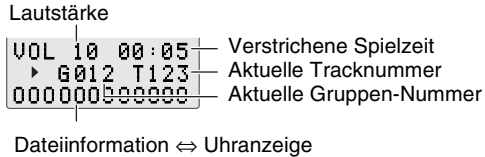

Dateiinformation ↔ Uhranzeige

### Beim Wählen von FM:

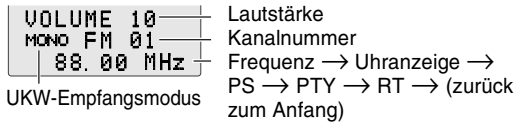

UKW-Empfangsmodus

### Beim Wählen von AUX:

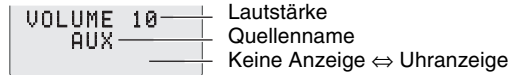

Symbole	Beschreibung
RND	Leuchtet bei aktivierter Zufallswiedergabe im Modus USB MEMORY. (S.18)
TA/News/Info	Zeigt einen Programmtyp für die Enhanced Other Networks-Funktion im UKW-Modus. (S.23)
↻ / ↻ALL / ↻GR	Leuchtet bei aktiviertem Wiederholungsmodus im Modus USB MEMORY. (S.18)
FLAT/ROCK/POP/JAZZ/CLAS (KLASSISCH)	Zeigt eine gewählte Equalizereinstellung an. (S.10)
	Leuchtet bei angeschlossenem USB-Massenspeichergerät und aktiviertem Modus USB MEMORY.
SLEEP	Leuchtet auf, wenn der Einschlaf-Timer aktiviert ist. (S.9)
	Leuchtet bei eingestelltem Täglich-Timer. (S.11 – 12)

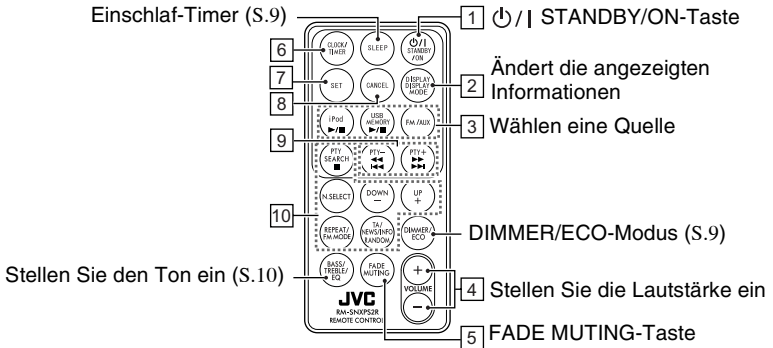

# Fernbedienung











## Bedienung über die Fernbedienung

Tasten	Funktionen
1	Schaltet die Anlage ein oder aus (Standby).
2	<b>Ändert die angezeigten Informationen.</b> iPod-Modus: Uhranzeige ↔ Aktueller Status USB MEMORY-Modus: Uhranzeige ↔ Dateiinformaton UKW-Modus: Siehe „Ändern der Radio Data System-Informationen“ auf Seite 21. AUX-Modus: Uhranzeige ↔ Keine Anzeige
	<b>Ändert Quelle zu iPod. (S.14)</b>
3	<b>Startet die Wiedergabe und pausiert für iPod. (S.15)</b>
	<b>Ändert Quelle zu USB MEMORY. (S.16)</b> <b>Startet die Wiedergabe und pausiert für USB MEMORY. (S.16 – 18)</b>
	<b>Ändert Quelle zu FM und AUX.</b> FM (S.19) AUX (S.24)
4	Einstellen der Lautstärke im Bereich VOLUME MIN / 1 bis 29 / VOLUME MAX.
5	Sofortige Reduzierung der Lautstärke. Zum Wiederherstellen der Lautstärke drücken Sie die Taste erneut oder passen Sie die Lautstärke an.

## Sonstiges

Tasten	Referenzseiten
6 	CLOCK/TIMER einstellen (S.11 – 12)
7 	CLOCK/TIMER einstellen (S.11 – 12) USB MEMORY (S.17) FM (S.20) AUX (S.24)
8 	CLOCK/TIMER einstellen (S.11 – 12) USB MEMORY (S.17)

Tasten	Referenzseiten
9  	CLOCK/TIMER einstellen (S.11) iPod (S.15) USB MEMORY (S.16) FM (S.19 – 21)
10      	USB MEMORY (S.16 – 18) FM (S.19 – 23)

### Dimmen der Anzeige—DIMMER

 Drücken bei eingeschalteter Anlage. „DIMMER ON“ erscheint.

- Zum Abbrechen dieser Funktion drücken Sie DIMMER/ECO erneut. „DIMMER OFF“ erscheint.

### So stellen Sie den ECO-Modus ein:

Im ECO-Modus erlischt die Anzeige, und es wird am wenigsten Strom verbraucht.

 Drücken bei ausgeschalteter Anlage. „ECO ON“ erscheint und dann erlischt die Anzeige.

- Zum Abbrechen dieser Funktion drücken Sie DIMMER/ECO erneut. „ECO OFF“ erscheint und dann die Uhranzeige.

### Ausschalten der Anlage mit einer voreingestellten Verzögerung —Einschlaf-Timer

1  Drücken Sie die Taste wiederholt, um die Zeit (in Minuten) einzustellen, und zwar wie folgt:

10 → 20 → 30 → 60 → 90 → 120

OFF (Abgebrochen) ←

2 Warten Sie, bis die eingestellte Zeit abgelaufen ist.

- Zum Überprüfen der bis zum Ausschalten verbleibenden Zeit drücken Sie die Taste SLEEP einmal.  
Durch wiederholtes Drücken der Taste können Sie die Ausschaltzeit ändern.

## Zum Einstellen des Tons

**1** 

Wählen Sie eine der folgenden Einstellungen:

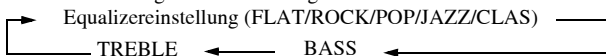

**2** 

- Passen Sie die Bässe und Höhen über die Taste VOLUME +/- im Bereich -5 bis +5 ein.
- Wählen Sie eine Equalizereinstellung über VOLUME +/- wie folgt:

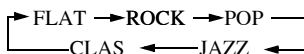





FLAT	Normaler Klang
ROCK	Verstärkt die niedrigen und hohen Frequenzen. Gut für akustische Musik.
POP	Gut für Vokalmusik.
JAZZ	Gut für Jazz-Musik.
CLAS (KLASSISCH)	Gut für klassische Musik.

Nach Einstellung der Bässe oder Höhen wird die Equalizereinstellung unwirksam und das Symbol EQ verschwindet.

Anpassung über BASS/TREBLE ist nicht zusammen mit Equalizereinstellung möglich. Die zuletzt vorgenommene Einstellung wird wirksam.

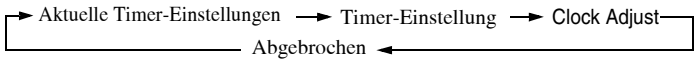
# Einstellen von Uhrzeit und Täglich-Timer

## Einstellen der Uhr





<b>1</b> 	<p>Aktivieren Sie den Modus zur Uhrzeiteinstellung („Clock Adjust“ erscheint).</p> <p>⇒ Die Ziffern für die Anzeige der Stunden blinken.</p> <ul style="list-style-type: none"> <li>• Wenn Sie die Uhr bereits einmal eingestellt haben, drücken Sie die Taste mehrmals, bis „Clock Adjust“ erscheint.</li> </ul> <p style="text-align: center;">  </p> <p>Wenn die Uhr nicht eingestellt wurde, erscheint „Clock Adjust“ zuerst.</p>
<b>2</b>  oder  → 	<p>1 Stellen Sie die Stunde ein. ⇒ Die Ziffern für die Anzeige der Minuten blinken.</p> <p>2 Stellen Sie die Minuten ein. ⇒ Die eingebaute Uhr beginnt zu laufen.</p>

- Zum Zurückschalten zum vorherigen Schritt drücken Sie CANCEL.
- Bei einem Stromausfall geht die Einstellung der Uhr verloren und wird auf „0:00“ zurückgesetzt. Sie müssen die Uhr neu einstellen.

## Einstellen des Täglich-Timers

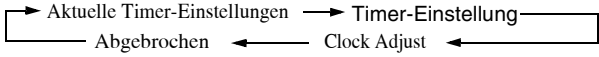
Ohne vorherige Einstellung der eingebauten Uhr können Sie den Täglich-Timer nicht verwenden. Mit dem Täglich-Timer ist der Betrieb als Musikwecker usw. möglich.

Bei Verwendung des iPod, eines USB-Massenspeichergeräts oder anderer Geräte als Wiedergabequelle müssen diese vorher an die Anlage angeschlossen werden. (S.14, S.16, S.24)

<b>1</b> 	<p>Wählen Sie den Modus zur Timereinstellung.</p> <p>(Zwei Mal)</p> <p style="text-align: center;">  </p>
<b>2</b>  oder  → 	<ol style="list-style-type: none"> <li>1 Stellen Sie zuerst die Stunde, dann die Minuten für die Einschaltzeit des Täglich-Timers ein.</li> <li>2 Stellen Sie zuerst die Stunde, dann die Minuten für die Ausschaltzeit des Täglich-Timers ein. <ul style="list-style-type: none"> <li>• Die Ein- und Ausschaltzeit des Täglich-Timers kann nicht auf dieselbe Uhrzeit eingestellt werden.</li> </ul> </li> <li>3 Wählen Sie eine Wiedergabequelle—„iPod“, „USB MEMORY“, „FM“ oder „AUX“. <ul style="list-style-type: none"> <li>• Bei Auswahl von „USB MEMORY“ wählen Sie die Gruppennummer („001“ bis „500“ und „---“), wählen Sie dann die Tracknummer („001“ bis „999“ und „---“). Bei Auswahl von „---“ wird TRACK1 in GROUP1 eingestellt. (Siehe „Wiedergabe von USB-Massenspeichergeräten“ auf Seite 16.)</li> <li>• Wenn „FM“ (UKW) gewählt ist, wählen Sie eine Festsendernummer für den zu speichernden Sender. Wenn Sie „---“ wählen, wird der zuletzt gewählte Feststender abgestimmt. (Siehe „Hören von UKW-Sendungen“ auf Seite 19.)</li> </ul> </li> <li>4 Wählen Sie die Lautstärke (im Bereich „VOLUME MIN / 1 bis 29 / VOLUME MAX“).</li> </ol> <p>⇒ „SET OK“ erscheint kurz, gefolgt von Informationen zur Einstellung, dann erscheint das Symbol  in der Anzeige.</p>

3



Schalten Sie die Anlage aus (auf Standby).

- Zum Verlassen der Timereinstellung drücken Sie CLOCK/TIMER nach Bedarf.
- Zum Korrigieren einer Falscheingabe im Vorgang drücken Sie CANCEL. Sie können zum vorherigen Schritt zurückkehren.
- Schalten Sie nicht nach auf ECO-Modus, nachdem der Täglich-Timer eingestellt ist.

### ● Ausschalten des Täglich-Timers

1



Wählen Sie den aktuellen Modus zur Timereinstellung.

2



⇒ Das Symbol  verschwindet.

### ● So schalten Sie den Täglich-Timer wieder ein (Reaktivieren Sie eine zuvor gemachte Timereinstellung.)

1



Wählen Sie den aktuellen Modus zur Timereinstellung.

2



⇒ Das Symbol  erscheint in der Anzeige.

# Wiedergabe vom iPod

Diese Anlage verfügt an der Rückseite über eine iPod-Klemme. Sie können Ihren iPod an die Anlage anschließen und Musik sowie Video von Ihrem iPod abspielen.

## VORSICHT:

**Vor dem Wählen der Videoquelle zur Wiedergabe nehmen Sie die entsprechende Einstellung am Videoausgang am iPod vor.**

## Kompatible iPod-Typen:

iPod-Modell	AUDIO	VIDEO
iPod nano 1GB/2GB/4GB	√	
iPod nano (zweite Generation) 2GB/4GB/8GB	√	
iPod mini 4GB/6GB	√	
iPod (vierte Generation) 20GB/40GB	√	
iPod photo (vierte Generation) 20GB/30GB/40GB/60GB	√	√*
iPod video (fünfte Generation) 30GB/60GB/80GB	√	√

\* Nur für Standbild.

Sollte die iPod-Wiedergabe nicht korrekt erfolgen, aktualisieren Sie bitte Ihre iPod-Software auf die jüngste Version.

- Einzelheiten zur Aktualisierung Ihres iPods finden Sie auf der Website von Apple <<http://www.apple.com>>.

iPod ist ein Warenzeichen von Apple Inc., eingetragen in den USA und anderen Ländern.

## Anschließen des iPod

Schließen Sie den iPod mit der (mitgelieferten) Dockingstation an der Anlage an. Vergewissern Sie sich, dass die Anlage beim Anschließen ausgeschaltet ist.

### ● Eingabe von Nummern über die Dockingstation

#### 1 Bringen Sie den Dock-Adapter an der Dockingstation an.

Dock-Adapter (mit iPod mitgeliefert oder separat gekauft)

Dockingstation für iPod (mitgeliefert)

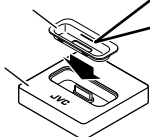

**Abnehmen des Dock-Adapters von der Dockingstation:** Drücken Sie den Schlitz, und ziehen Sie dann den Dock-Adapter zum Abnehmen.



#### HINWEIS

- Wenn der Anschlussstecker der Dockingstation mit einem Deckel geschützt ist, bitte diesen Deckel vor dem Anbringen des Dock-Adapters abnehmen.

#### 2 Schließen Sie die Dockingstation an.

Richten Sie die Pfeilmarkierung am Kabelstecker mit der Pfeilmarkierung an der iPod-Klemme aus.

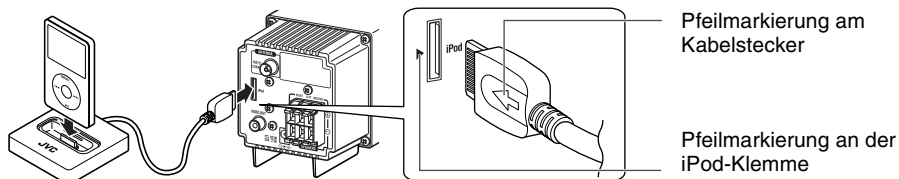

Pfeilmarkierung am Kabelstecker

Pfeilmarkierung an der iPod-Klemme

#### HINWEISE

- Trennen Sie die Dockingstation von der Anlage ab, wenn Sie den Dock-Adapter anbringen/abnehmen.
- Achten Sie darauf, nicht die Klemme an der Dockingstation beim Anbringen/Abnehmen des Dock-Adapters zu beschädigen.

## Wichtige Bedienungsschritte

### ● So wählen Sie iPod als Quelle









Wählen Sie iPod als Quelle und starten Sie die Wiedergabe.

- iPod kann auch über die Taste FUNCTION am Hauptgerät gewählt werden.



## Allgemeine iPod-Bedienschritte

Taste		Funktion
Am Gerät	An der Fernbedienung	
		Wiedergabe starten / Pause Drücken und festhalten: Der iPod ist im Schlafmodus
		Steigert die Tracknummern. Drücken und festhalten: Schnelle Vorwärtssuche
		Senkt die Tracknummern. Drücken und festhalten: Schnelle Rückwärtssuche (Drücken Sie diese Taste während der Wiedergabe, um zum Beginn des Stückes zurückzugelangen.)

### HINWEISE

- Der Akku des iPod wird bei eingeschalteter Anlage oder im Standby-Modus geladen (außer im ECO-Modus). Weitere Informationen zum Aufladen der Akkus finden Sie in der iPod-Bedienungsanleitung.
- Wenn Sie einen iPod an der iPod-Klemme und ein USB-Massenspeichergerät an der Klemme USB MEMORY anschließen, wird die Anlage eventuell überlastet.
- Bei der Wiedergabe von Tonquellen mit hohen Aufnahmepegeln kann es zu Verzerrungen kommen. Wenn Verzerrungen auftreten, sollten Sie den Equalizer des iPod abschalten. Informationen zum Betrieb des iPod finden Sie im iPod-Benutzerhandbuch.
- JVC kann nicht für Verluste oder Schäden an iPods haftbar gemacht werden, die durch die Verwendung dieses Produkts entstehen.
- Wenn Sie Ihren iPod an die Dockingstation anschließen, stellen Sie sicher, dass der Stecker an der Dockingstation vollständig in den iPod eingesteckt ist.
- Bewegen Sie die Anlage nicht mit angeschlossenem iPod. Er könnte herunterfallen oder an der Klemme beschädigt werden.
- Die Klemmen an der Dockingstation und am iPod sollen nicht berührt oder angestoßen werden. Diese Anschlüsse könnten beschädigt werden.
- Entfernen Sie den iPod von der Dockingstation, wenn Sie ihn nicht benutzen.
- Stellen Sie die Lautstärke immer auf den kleinsten Wert, wenn Sie den iPod anschließen oder entfernen.

# Wiedergabe von USB-Massenspeichergeräten

Diese Anlage besitzt an der Vorderseite eine Klemme USB MEMORY. Sie können USB-Massenspeichergeräte wie USB-Flash-Speichergeräte, digitale Audioplayer (DAP) usw. an diese Anlage anschließen.

Diese Anlage kann keine USB-Massenspeichergeräte erkennen, deren Stromaufnahme 5V/500mA übersteigt.

## Anschließen des USB-Massenspeichergeräts

Beim Anschließen eines USB-Massenspeichergeräts müssen Sie auch dessen betreffende Bedienungsanleitung beachten.

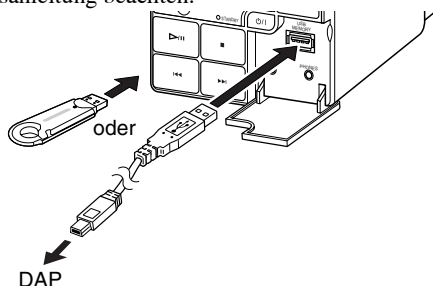

- Beim Entfernen der Verbindung zu einem USB-Massenspeichergerät sollten Sie sicherstellen, dass bei der Anlage die Wiedergabe gestoppt ist.

## Wichtige Bedienungsschritte









### So wählen Sie USB MEMORY als Quelle









Wählen Sie USB MEMORY als Quelle und starten Sie die Wiedergabe.

- USB MEMORY kann auch über die Taste FUNCTION am Hauptgerät gewählt werden.

### Grundlegende Bedienungsverfahren für USB MEMORY

Taste		Funktion
Am Gerät	An der Fernbedienung	
		Wiedergabe starten / Pause
		Wiedergabe beenden
		Steigert die Tracknummern. Drücken und festhalten: Schnelle Vorwärtssuche
		Senkt die Tracknummern. Drücken und festhalten: Schnelle Rückwärtssuche (Drücken Sie diese Taste während der Wiedergabe, um zum Beginn des Stückes zurückzugelangen.)

## Für MP3/WMA-Wiedergabe

1	 Einstellen des Modus Nummernauswahl.	
2	Geben Sie die Gruppennummer gefolgt von der Tracknummer ein.  oder  → 	
3	 Starten Sie die Wiedergabe.	





- Zum Beenden des Modus Nummernauswahl drücken Sie CANCEL.

### HINWEISE



- Sie können mit dieser Anlage keine Daten auf das USB-Massenspeichergerät übertragen.
- Stellen Sie die Lautstärke immer auf den kleinsten Wert, wenn Sie das USB-Massenspeichergerät anschließen oder entfernen.
- Schließen Sie das USB-Massenspeichergerät direkt an der Anlage an. Durch Verwendung eines USB-Hubs kann es zu Fehlfunktionen kommen.
- Auf besondere Weise kodierte oder verschlüsselte Titel können nicht abgespielt werden.
- Der Akku des USB-Massenspeichergeräts wird bei eingeschalteter Anlage oder im Standby-Modus geladen (außer im ECO-Modus).
- Die iPod-Wiedergabe funktioniert nicht an der USB MEMORY-Klemme. Wird ein iPod an den USB MEMORY-Klemme angeschlossen, wenn als Quelle „USB MEMORY“ ausgewählt ist, erscheint „RESTRICT“ auf dem Display.
- Diese Anlage kann eventuell manche USB-Massenspeichergeräte nicht wiedergeben und unterstützt kein DRM (Digital Rights Management).
- Manche MP3/WMA-Dateien können nicht wiedergegeben werden und werden übersprungen. Dies ist durch das jeweilige Aufzeichnungsverfahren bedingt.
- Diese Anlage kann MP3/WMA-Dateien mit den Erweiterungen <.mp3> bzw. <.wma> wiedergeben (ohne Rücksicht auf Groß-/Kleinschreibung).
- Manche Zeichen oder Symbole werden nicht richtig im Display angezeigt. Die maximal angezeigte Zeichenzahl beträgt 32 für Dateien (ohne Erweiterung) und 30 für ID3-Tags.
- Wir empfehlen, jede MP3-Datei mit einer Samplingrate von 44,1 kHz und Bitrate von 128 kbps zu erstellen. Entsprechend jede WMA-Datei mit einer Samplingrate von 44,1 kHz und Bitrate von 96 kbps.
- Die Wiedergabereihenfolge von MP3/WMA-Tracks kann sich von der beabsichtigten unterscheiden. Wenn ein Ordner nicht MP3/WMA-Tracks enthält, werden sie ignoriert.
- Sie können keinen Computer an den USB MEMORY-Anschluss des Systems anschließen.

Microsoft und Windows Media sind entweder eingetragene Marken oder Marken der Microsoft Corporation in den Vereinigten Staaten und/oder anderen Ländern.

## Wiederholungswiedergabe

	Drücken Sie die Taste wiederholt, bevor Sie die Wiedergabe starten, um den Wiederholmodus wie folgt anzugeben:
<b>1</b>	 <b>1</b> Wiederholt den aktuellen Track.
	 <b>ALL</b> Wiederholt alle Tracks.
	 <b>GR</b> Wiederholt alle Tracks der gegenwärtigen Gruppe.
	(Keine Anzeige) Der Wiederholungsmodus ist deaktiviert.
<b>2</b>	 Starten Sie die Wiedergabe.

## Zufallswiedergabe

<b>1</b>	 RND erscheint in der Anzeige. • Zum Abbrechen drücken Sie die Taste erneut.
<b>2</b>	 Die Wiedergabe beginnt in zufälliger Reihenfolge. Die Zufallswiedergabe endet, wenn alle Tracks abgespielt sind. • Zum Wiederholen der Zufallswiedergabe drücken Sie REPEAT.

# Hören von UKW-Sendungen

## Wichtige Bedienungsschritte

### ● So wählen Sie FM als Quelle

Wählen Sie als Quelle FM.









- FM kann auch über die Taste FUNCTION am Hauptgerät gewählt werden.
- Wenn ein UKW-Programm in Stereo ausgestrahlt wird, erscheint die Anzeige ST (Stereo) im Display (nur bei gutem Empfang).

### ● Tuner-Grundbetrieb

Tasten		Funktionen
Am Gerät	An der Fernbedienung	
oder	oder	Ändert die Frequenzen Drücken und festhalten: Die Anlage startet den Sendersuchlauf und stoppt, wenn ein Sender mit ausreichender Signalstärke abgestimmt ist. • Zum Stoppen des Suchlaufs, drücken Sie erneut.
—	oder	Stimmt auf einen Festsender ab: Drücken Sie die Taste wiederholt, um eine Festsendernummer zu wählen. (Zur Einstellung von Festsendern siehe „Einstellung von Festsendern“ auf Seite 20.)
—		Ändert den UKW-Empfangsmodus: Wenn eine UKW-Stereosendung schwer zu empfangen oder gestört ist, zur Verbesserung des Empfangs hier drücken. MONO (mono) erscheint in der Anzeige. Der Empfang wird verbessert, obwohl der Stereoeffekt verloren geht. • Zum Zurückschalten auf Stereo-Effekt drücken Sie die Taste erneut.

## ● Einstellung von Festsendern

Sie können die 30 UKW-Festsender eingeben.

<b>1</b>  oder 	Stimmen Sie einen als Festsender einzugeben gewünschten Sender ab. • Sie können auch den Mono-Empfangsmodus für UKW-Festsender speichern, falls gewählt.
<b>2</b> 	Drücken, um den Festsendernummer-Eingabemodus zu aktivieren. • Beenden Sie den folgenden Vorgang, während die Anzeige im Display blinkt.
<b>3</b>  oder 	Drücken Sie die Taste wiederholt, um eine Festsendernummer für den zu speichern gewünschten Sender zu wählen.
<b>4</b> 	Drücken, um den Sender zu speichern.

### HINWEIS

- Beim Abziehen des Netzkabels oder bei einem Stromausfall werden die Festsender zwei Tage lang bewahrt und gehen dann verloren.

## ● Empfang von UKW-Sendern mit Radio Data System

Das Radio Data System erlaubt es UKW-Sendern, ein zusätzliches Signal zusammen mit dem normalen Sendesignal auszustrahlen. Bei dieser Anlage können Sie die folgenden Typen von Radio Data System-Signalen empfangen.

**PS (Sendername):**

Zeigt bekannte Sendernamen an.

**PTY (Programmtyp):**

Zeigt die Art der ausgestrahlten Programms an.

**RT (Radiotext):**

Dient zur Anzeige von Mitteilungen, die vom momentan abgestimmten Sender übertragen werden.

**Enhanced Other Networks:**

Bietet Information über die Typen von Programmen, die von Radio Data System-Sendern auf verschiedenen Netzwerken ausgestrahlt werden.

### HINWEIS

- Wenn Sie mehr über Radio Data System erfahren wollen, besuchen Sie <<http://www.rds.org.uk>>.

## Ändern der Radio Data System-Informationen

Bei jedem Drücken der Taste schaltet das Display wie folgt um:

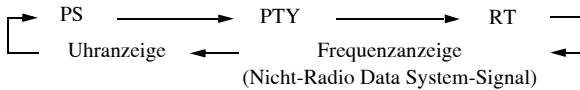





### HINWEIS

- Wenn keine Radio Data System-Signale ausgestrahlt werden, erscheint „NO PS“, „NO PTY“ oder „NO RT“ im Display.

## Suchen von Sendungen mit PTY-Codes (PTY-Suche)

Sie können ein bestimmtes Programm unter den Festsendern (siehe „Einstellung von Festsendern“ auf Seite 20) durch Angabe der PTY-Codes aufsuchen.

<b>1</b> 	Drücken Sie die Taste, um auf den PTY-Code-Einstellmodus zu schalten. „SELECT PTY“ erscheint in der Anzeige.
<b>2</b>  oder 	Wählen Sie einen PTY-Code. • Zur Beschreibung der PTY-Codes siehe Seite 22.
<b>3</b> 	Die Anlage sucht die Festsender für den gewählten Programmtyp und stimmt auf den gefundenen ab.

Zum Fortsetzen des Suchlaufs zum Finden eines anderen gewählten Programmtyps drücken Sie PTY SEARCH, während die Anzeigen im Display blinken.

### HINWEISE

- Zum Stoppen des Suchlaufs drücken Sie PTY SEARCH.
- Wenn kein Programm des vorgegebenen Typs gefunden werden konnte, erscheint die Anzeige „NOT FOUND“ im Display.

PTY-Code			
NONE	Kein Programmtyp, undefiniertes oder schwer in eine Kategorie einzuteilendes Programm.	WEATHER	Wetterberichte und -vorhersagen.
NEWS	Nachrichten.	FINANCE	Börsenberichte und andere finanzielle Themen.
AFFAIRS	Aktuelle Themen, die über die Nachrichten hinaus gehen, — wie Debatten und Analysen.	CHILDREN	Programme des Kinderfunks.
INFO	Programme, die einen breiten Bereich von Informationen oder Ratschlägen anbieten.	SOCIAL	Programme, die sich mit soziologischen, historischen, geografischen, psychologischen und gesellschaftlichen Themen befassen.
SPORT	Programme, die sich mit beliebigen Aspekten des Sportes befassen.	RELIGION	Religiöse Themen.
EDUCATE	Bildungsprogramme.	PHONE IN	Programme mit Meinungsumfragen, Höreranrufen oder einem öffentlichen Forum.
DRAMA	Hörspiele und Rundfunkserien.	TRAVEL	Reise-Informationen.
CULTURE	Programme, die sich mit Aspekten der nationalen oder regionalen Kultur befassen, einschließlich von Sprache, Theater usw.	LEISURE	Freizeitthemen.
SCIENCE	Programme zu Naturwissenschaften und Technik.	JAZZ	Jazz.
VARIED	Hauptsächlich gesprochenes Material, z.B. Quiz-Sendungen, Spiele mit Teilnehmern im Studio und Interviews mit bekannten Persönlichkeiten.	COUNTRY	Titel aus der musikalischen Tradition der Südstaaten der USA.
POP M	Kommerziell populäre Musik.	NATION M	Aktuelle populäre Musik des Landes oder der Region in der Landessprache.
ROCK M	Rockmusik.	OLDIES	Musik aus dem „Goldenen Zeitalter“ der Popmusik.
EASY M	Aktuelle leichte Unterhaltungsmusik.	FOLK M	Titel, deren Wurzeln in der musikalischen Tradition einer bestimmten Nation liegen.
LIGHT M	Instrumentalmusik, Gesangs- und Chorwerke.	DOCUMENT	Programme, die sich mit Untersuchungen sachlicher Themen befassen.
CLASSICS	Klassik einschließlich von Orchesterwerken, Sinfonien, Kammermusik usw.	TEST	Sendungen, die ausgestrahlt werden, um Notsendeausrüstungen oder Gerät zu testen.
OTHER M	Musikgenres, die nicht in andere Kategorien passen.	ALARM	Notdurchsagen.

- Manche UKW-Sender verwenden u.U. eine Klassifizierung von PTY-Codes, die von der obigen Tabelle abweicht.
- Die PTY-Codes erscheinen im Display in der Reihenfolge der obigen Liste.



## Kurzfristig automatisch zu einem Programm Ihrer Wahl umschalten

Die Enhanced Other Networks-Funktion erlaubt es der Anlage, kurzfristig zu einem anderen UKW-Sender umzuschalten, der ein Programm Ihrer Wahl ausstrahlt (TA, News oder Info).

- Diese Funktion arbeitet beim Hören eines UKW-Senders, der die gewünschten Signale ausstrahlt.

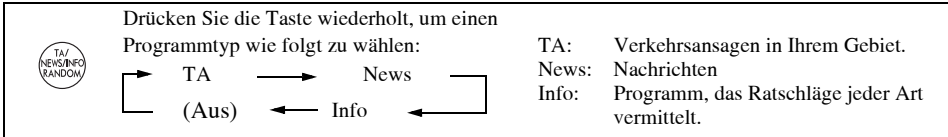

### Wie die Enhanced Other Networks-Funktion praktisch arbeitet:

Wenn ein Sender das Programm Ihrer Wahl beginnt auszustrahlen, schaltet die Anlage automatisch auf diesen Sender um. Die PTY-Code-Anzeige beginnt zu blinken.

Nachdem das Programm beendet ist, schaltet die Anlage auf der vorher abgestimmten Sender zurück, aber die Funktion bleibt weiter aktiv (die Anzeige hört zu blinken auf und leuchtet ständig).

### HINWEIS

- Sie können keine Bedienung außer Ändern des Programmtyps vornehmen („TA“, „News“ oder „Info“), während ein Enhanced Other Networks-Programm empfangen wird („TA“, „News“ oder „Info“ blinkt, und „LOCKED“ erscheint, wenn Sie andere Bedienvorgänge versuchen). Zum Ausführen anderer Vorgänge warten Sie bis zum Ende des Programms (die Anzeige hört zu Blinken auf), oder deaktivieren Sie die Enhanced Other Networks-Funktion durch wiederholtes Drücken der TA/NEWS/INFO-Taste, bis die Programmtyp-Anzeige verschwindet (Aus).

# Wiedergabe von anderen Geräten

## Anschließen anderes Geräts

Mit einem Kabel mit Stereo-Miniklinke (nicht mitgeliefert) können Sie andere Geräte mit analogen Ausgangsbuchsen, z. B. digitale Audioplayer, Fernsehgeräte usw. anschließen.

Stereo-Ministeckerkabel (nicht mitgeliefert)

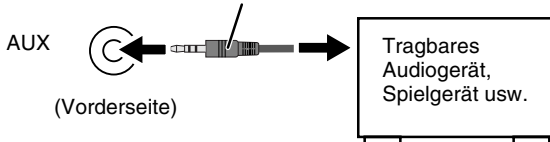

- Lesen Sie die Bedienungsanleitungen der anderen Geräte.

### HINWEIS

- Stellen Sie die Lautstärke immer auf den kleinsten Wert, wenn Sie andere Geräte anschließen oder entfernen.

## So wählen Sie andere Geräte als Quelle

Wählen Sie als Quelle AUX.



- AUX kann auch über die Taste FUNCTION am Gerät gewählt werden.

## So passen Sie den Audio-Eingangsspegel für andere Geräte an

Sie können den Audio-Eingangsspegel für das angeschlossene Gerät anpassen, wenn das eingehende Signal zu schwach oder zu stark ist.

**1**

Wählen Sie als Quelle AUX.

**2**



Drücken und festhalten, bis die Anzeige im Display erscheint. Dann drücken und festhalten, bis die Einstellung geändert ist.



### LEVEL 1:

Verringerter Eingangspegel. Geeignet für Geräte mit hohem Ausgangspegel (z. B. DVD-Player).

### LEVEL 2:

Normaler Eingangspegel (Werkseinstellung). Geeignet für Geräte mit niedrigem Ausgangspegel (z. B. tragbare Audiogeräte).

Wenn Sie ein Problem mit Ihrem System haben, gehen Sie zunächst diese Liste durch, um hier eine mögliche Lösung zu finden, bevor Sie das Gerät zum Kundendienst einreichen.

## ● Allgemein:

### **Die Anlage kann nicht eingeschaltet werden.**

- ⇒ Netzstecker ist nicht ganz eingesteckt. Schließen Sie ihn ordnungsgemäß an. (S.4)

### **Anpassungen oder Einstellungen werden plötzlich abgebrochen, bevor sie beendet sind.**

- ⇒ Es gibt eine Zeitbegrenzung. Wiederholen Sie das Verfahren.

### **Bedienungsvorgänge werden deaktiviert.**

- ⇒ Der eingebaute Mikroprozessor kann aufgrund externer elektrischer Störungen eine Fehlfunktion zeigen. Ziehen Sie den Netzstecker ab und stecken ihn erneut ein.

### **Unfähig, die Anlage von der Fernbedienung zu steuern.**

- ⇒ Der Lichtweg zwischen der Fernbedienung und dem Sensor an der Anlage ist blockiert.
- ⇒ Richten Sie die Fernbedienung auf den Fernbedienungssensor auf der Vorderseite.
- ⇒ Signale können den Fernbedienungssensor nicht erreichen.
- ⇒ Verringern Sie den Abstand zur Anlage.
- ⇒ Die Batterien sind leer.

### **Es kommt kein Laut aus den Lautsprechern.**

- ⇒ Die Lautsprecher sind nicht korrekt angeschlossen oder die Verbindung hat sich gelockert. (S.4 – 5)
- ⇒ Die Kopfhörer sind angeschlossen. (S.6)

## ● iPod-/USB-Massenspeichergerät-Funktionen:

### **iPod gibt kein Audio wieder, obwohl im Display CONNECT (verbunden) angezeigt wird.**

- ⇒ Der Akku ist leer. Lassen Sie ihn länger als 10 Minuten angeschlossen.

## ● Bedienung des Radios:

### **Schwer hörbare Sendungen wegen Rauschen.**

- ⇒ Antennenverbindungen sind falsch oder locker. (S.4 – 5)
- ⇒ Die UKW-Antenne ist nicht richtig ausgestreckt und platziert. (S.4 – 5)

## ● Timer-Funktionen:

### **Täglich-Timer arbeitet nicht.**

- ⇒ Der Timer wird nur bei ausgeschalteter Anlage aktiviert (Standby). (S.11 – 12)
- ⇒ Es könnte ein Stromausfall aufgetreten sein.  
Stellen Sie erst die Uhr, dann den Timer ein.

# Technische Daten

## Zubehör

Siehe Seite 3

## Verstärker

### Ausgangsleistung

Hauptlautsprecher 10 W pro Kanal min. RMS mit einer Impedanz von 6  $\Omega$  bei 1 kHz; nicht mehr als 10% Klirrfaktor (IEC 268-3)

Subwoofer 30 W, min. RMS mit einer Impedanz von 8  $\Omega$  bei 100 Hz; nicht mehr als 10% Klirrfaktor (IEC268-3)

## Anschlüsse

### AUX

Eingangsempfindlichkeit/Impedanz (1 kHz)  
LEVEL1 500 mV/47 k $\Omega$   
LEVEL2 125 mV/47 k $\Omega$

### USB MEMORY

Ver. 2.0 Full Speed  
Kompatible Geräte Massenspeicherung  
Kompatible Dateisysteme

FAT16, FAT32

Bus-Stromversorgung Max. 5 V/500 mA

### iPod

Kompatible iPod-Typen

Siehe Seite 13

Bus-Stromversorgung Max. 5 V/500 mA

### VIDEO OUT (Für iPod) FBAS

**Lautsprecherklemmen** Hauptlautsprecher 6  $\Omega$  – 16  $\Omega$   
Subwoofer 8  $\Omega$  – 16  $\Omega$

### PHONES

32  $\Omega$  – 1 k $\Omega$   
15 mW/Kanal an  
32  $\Omega$

## Tuner

UKW-Abstimmbereich 87,50 MHz – 108,00 MHz

## Gerät

Abmessungen 90 mm  $\times$  96 mm  $\times$  147 mm (B/H/T)

Gewicht ca. 0,62 kg

## Lautsprecherdaten

Hauptlautsprecher SP-NXPS2F (pro Einheit)

Typ	Full-Range Bassreflexgehäuse
Lautsprechereinheit	7,5 cm-Konus $\times$ 1
Nennbelastbarkeit	10 W
Impedanz	6 $\Omega$
Frequenzbereich	150 Hz – 20 kHz
Schalldruckpegel	83 dB/W $\cdot$ m
Abmessungen	90 mm $\times$ 96 mm $\times$ 90 mm (B/H/T)
Gewicht	ca. 0,63 kg

Subwoofer SP-NXPS2W

Typ	Bassreflexgehäuse
Lautsprechereinheit	16 cm-Konus $\times$ 1
Nennbelastbarkeit	30 W
Impedanz	8 $\Omega$
Frequenzbereich	35 Hz – 150 Hz
Schalldruckpegel	80 dB/W $\cdot$ m
Abmessungen	221 mm $\times$ 221 mm $\times$ 222 mm (B/H/T)
Gewicht	ca. 3,5 kg

## Leistungsmerkmale

NX-PS2 (System)

Betriebsstromanforderungen:

Wechselstrom 110 V – 240 V  
~

Leistungsaufnahme	50 Hz/60 Hz 19 W (eingeschaltet) 5 W (Standby-Modus) 1 W (ECO-Modus) 12 W (im Standby-Modus, mit angeschlossenem iPod und USB MEMORY.)
-------------------	----------------------------------------------------------------------------------------------------------------------------------------------------------

Netzstecker (AA-R2401)

INPUT	110 V – 240 V Wechselspannung ~ 50 Hz/60 Hz 1,5 A
OUTPUT	DC 23 V $\equiv$ 2,5 A, 57,5 VA

CA-NXPS2 (Hauptgerät)

Stromversorgung	DC IN 23 V $\equiv$ 2,5 A
-----------------	---------------------------

*Änderungen bei Design und technischen Daten  
bleiben vorbehalten.*

# Table des matières

<b>Introduction.....</b>	<b>2</b>
Précautions .....	2
<b>Pour commencer .....</b>	<b>3</b>
Branchement .....	4
<b>Opérations de base .....</b>	<b>6</b>
Appareil .....	6
Télécommande .....	8
<b>Réglage de l'horloge et de la minuterie quotidienne .....</b>	<b>11</b>
Réglage de l'horloge .....	11
Réglage de la minuterie quotidienne .....	11
<b>Lecture à partir d'un iPod .....</b>	<b>13</b>
Connexion de iPod .....	14
Opérations de base .....	14
<b>Lecture à partir d'un périphérique USB à mémoire de grande capacité .....</b>	<b>16</b>
Connexion d'un périphérique USB à mémoire de grande capacité .....	16
Opérations de base .....	16
<b>Écoute d'une émission FM .....</b>	<b>19</b>
Opérations de base .....	19
<b>Lecture à partir d'un autre appareil.....</b>	<b>24</b>
Connexion d'un autre appareil .....	24
<b>Guide de dépannage .....</b>	<b>25</b>
<b>Spécifications .....</b>	<b>26</b>

# Introduction

Merci d'avoir fait l'acquisition d'un produit JVC.

Veuillez lire attentivement toutes les instructions avant d'utiliser cet appareil, afin d'être certain d'en comprendre parfaitement le fonctionnement et de bénéficier ainsi de performances optimales.

## Précautions

### ● Installation

- Installez l'appareil dans un endroit plat, sec et tempéré, avec des température comprises entre 5°C et 35°C.
- Installez l'appareil dans un endroit permettant une ventilation correcte afin d'empêcher toute surchauffe à l'intérieur de celui-ci.



NE PLACEZ PAS l'appareil à proximité d'une source de chaleur, dans un endroit exposé aux rayons directs du soleil, à la poussière ou à des vibrations excessives.

- Éloignez suffisamment l'appareil du poste de télévision.
- Placez les enceintes à une distance suffisante du téléviseur pour éviter les interférences avec celui-ci.

### ● Alimentation

- Lorsque vous débranchez l'appareil de la prise de courant, tirez toujours sur la prise et non sur l'adaptateur CA.



NE MANIPULEZ PAS l'adaptateur CA avec les mains mouillées.

### ● Chaleur interne



Pour garantir la sécurité, observez les recommandations suivantes:

- Vérifiez que la ventilation suffisante autour de l'appareil. Une ventilation insuffisante peut provoquer une surchauffe et endommager l'appareil.
- NE BLOQUEZ PAS le ventilateur ni les ouvertures ou orifices prévus pour la ventilation. En cas de blocage ou d'obstruction par un journal, un vêtement, etc., l'air chaud pourrait ne pas être évacué correctement.

### ● Autres

- En cas de chute ou d'insertion d'objet métallique ou de liquide dans l'appareil, débranchez l'adaptateur CA et consultez votre revendeur avant de remettre l'appareil en marche.



NE DÉMONTÉZ PAS la chaîne : il ne comprend au niveau interne aucune zone nécessitant l'intervention de l'utilisateur.

- Si vous ne prévoyez pas d'utiliser la chaîne pendant une longue période, débranchez l'adaptateur CA de la prise secteur.  
En cas de problème quelconque, débranchez l'adaptateur CA et consultez votre revendeur.



## Branchement

Ne branchez le cordon d'alimentation CA qu'après avoir fait toutes les autres branchements.

**Vers une prise de courant**  
Ne branchez le cordon d'alimentation secteur qu'après avoir fait tous les autres branchements.

**Antenne FM (fournie):**  
Étendez-la de façon à obtenir la meilleure réception possible.

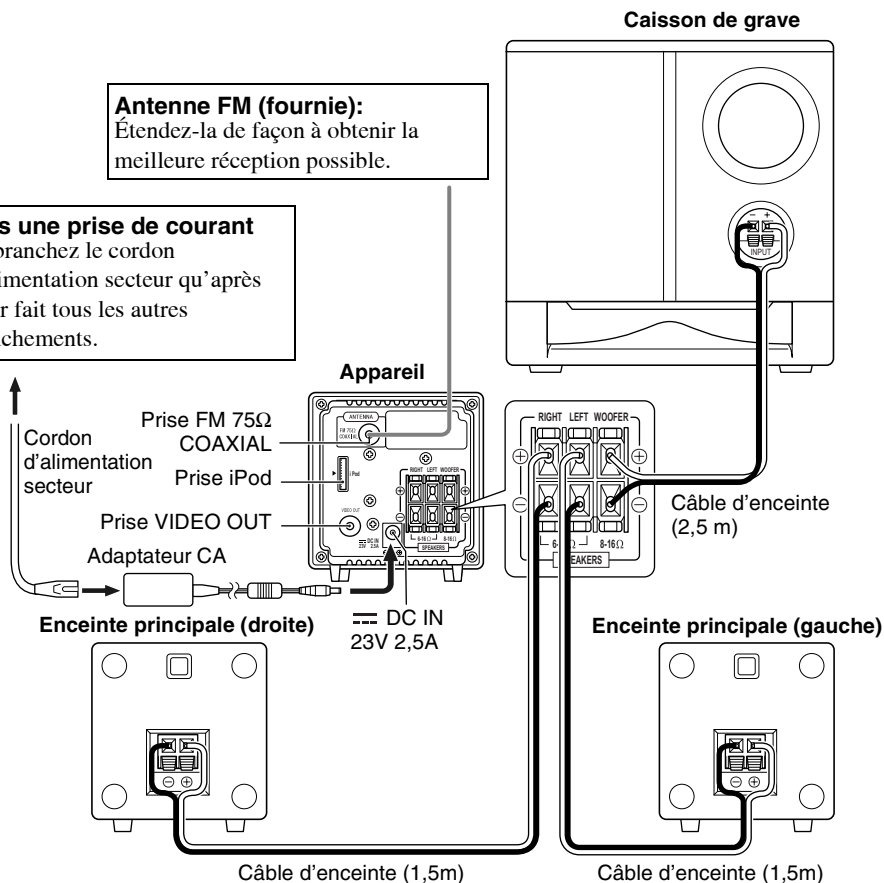

Pour afficher une séquence vidéo ou d'une image à partir de votre iPod sur votre téléviseur, utilisez un cordon vidéo composite (non fourni) et connectez-le à la prise VIDEO OUT sur la chaîne et à l'entrée vidéo composite du téléviseur.

### REMARQUE

- Assurez-vous que l'antenne ne touche aucunes autres prises, cordons de connexion ou cordon d'alimentation. De plus, gardez l'antenne à l'écart des parties métalliques de la chaîne, des cordons de connexion et du cordon d'alimentation secteur. Cela pourrait entraîner une mauvaise réception.



### Pour connecter les cordons d'enceinte

Vérifiez que l'appareil, les enceintes principales et le caisson de grave sont raccordés correctement.

Lors de la connexion des câbles d'enceintes, branchez les fils en respectant les polarités indiquées sur les bornes d'enceintes: câble blanc sur (+) et câble blanc avec trait noir sur (-).

### REMARQUES

- NE BRANCHEZ PAS plusieurs fils d'enceinte sur chaque prise.
- NE LAISSEZ PAS l'extrémité des fils d'enceintes toucher les parties métalliques de la chaîne.

#### Exemple enceinte

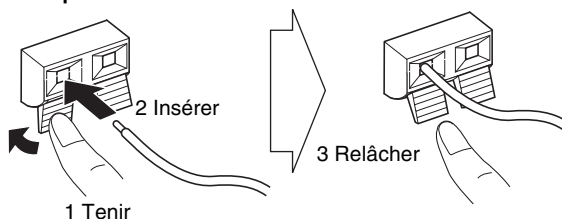

#### Exemple appareil

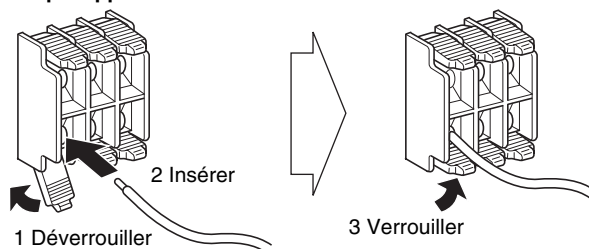

### Pour une meilleure réception FM

Déconnectez l'antenne FM fournie et connectez l'appareil à une antenne FM extérieure en utilisant un connecteur de type coaxial 75Ω (IEC ou DIN45325).

Prise FM 75Ω COAXIAL  
(sur le panneau arrière)

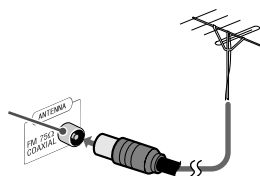

Antenne FM extérieure (non fournie)

# Opérations de base

## Appareil

Français

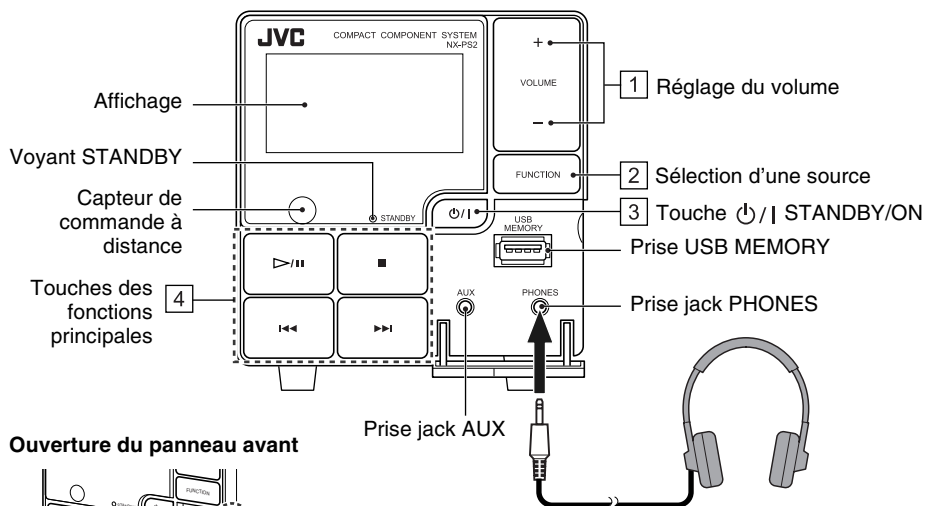

### Ouverture du panneau avant

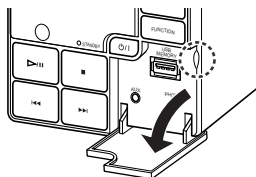

### Utilisation du casque

Veillez à toujours baisser le volume avant de brancher ou d'utiliser un casque.

- Le fait de brancher un casque désactive les enceintes.

## ● Fonctionnement sur l'appareil

Touches	Fonctions
1	Règle le niveau de volume VOLUME MIN / 1 à 29 / VOLUME MAX.
2	Sélectionne une source.  iPod (P.14) USB MEMORY (P.16) FM (P.19) AUX (P.24)
3	Met en marche/arrête (met en veille) l'appareil.
4	Lecture de musique et de séquences vidéos / Accord d'une station FM. • iPod (P.15) • USB MEMORY (P.16) • FM (P.19)

## Informations affichées à l'écran

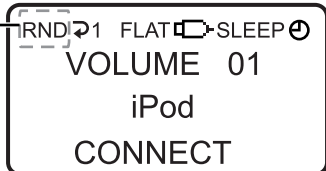

Affiche aussi le type de programme pour la fonction Enhanced Other Networks en mode FM (TA/News/Info).

### Lorsque iPod est sélectionné:

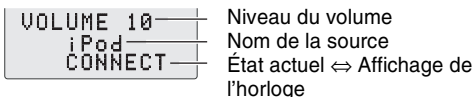

### Lorsque USB MEMORY est sélectionné:

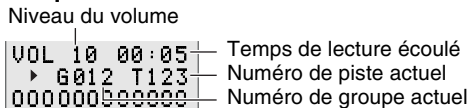

Informations sur le fichier ↔ Affichage de l'horloge

### Lorsque FM est sélectionné:

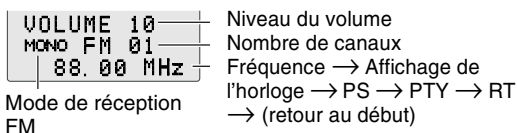

### Lorsque AUX est sélectionné:

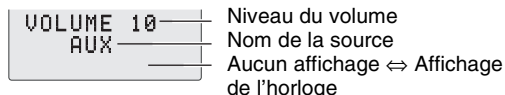

Symboles	Description
RND	S'allume lorsque le mode de lecture aléatoire est activé en mode USB MEMORY. (P.18)
TA/News/Info	Affiche un type de programme pour la fonction Enhanced Other Networks en mode FM. (P.23)
↻ 1/ ↻ ALL/ ↻ GR	S'allume lorsque le mode de lecture répétée est activé en mode USB MEMORY. (P.18)
FLAT/ROCK/POP/ JAZZ/CLAS (CLASSIQUE)	Affiche le réglage EQ sélectionné. (P.10)
	S'allume lorsque le périphérique USB à mémoire de grande capacité est connecté et que le mode USB MEMORY est sélectionné.
SLEEP	S'allume lorsque la minuterie d'arrêt est activée. (P.9)
	S'allume lorsque la minuterie quotidienne est réglée. (P.11 – 12)

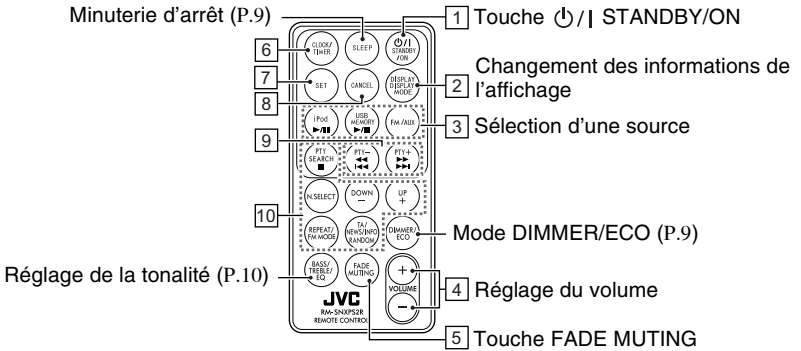

# Télécommande











## Utilisation de la télécommande

Touches	Fonctions
1 $\text{ON/OFF}$ STANDBY/ON	Met en marche/arrête (met en veille) l'appareil.
2 DISPLAY DISPLAY MODE	<b>Change les informations de l'affichage.</b> Mode iPod: Affichage de l'horloge $\leftrightarrow$ État actuel Mode USB MEMORY: Affichage de l'horloge $\leftrightarrow$ Informations sur le fichier Mode FM: Voir "Changement des informations du Radio Data System" à la page 21. Mode AUX: Affichage de l'horloge $\leftrightarrow$ Aucun affichage
iPod $\text{▶/  }$ USB MEMORY $\text{▶/  }$	<b>Fait passer la source sur iPod. (P.14)</b> <b>Démarre et interrompt la lecture pour iPod. (P.15)</b>
FM/AUX	<b>Fait passer la source sur USB MEMORY. (P.16)</b> <b>Démarre et interrompt la lecture pour USB MEMORY. (P.16 – 18)</b>
	<b>Fait passer la source sur FM et AUX.</b> FM (P.19) AUX (P.24)
4 + VOLUME -	Règle le niveau de volume VOLUME MIN / 1 à 29 / VOLUME MAX.
5 FADE MUTING	Permet de baisser le volume instantanément. Pour régler le volume sur son niveau précédent, appuyez à nouveau sur la touche ou réglez le niveau de volume.

## Autres

Touches	Pages de référence
6 	Régler CLOCK/TIMER (P.11 – 12)
7 	Régler CLOCK/TIMER (P.11 – 12) USB MEMORY (P.17) FM (P.20) AUX (P.24)
8 	Régler CLOCK/TIMER (P.11 – 12) USB MEMORY (P.17)

Touches	Pages de référence
9  	Régler CLOCK/TIMER (P.11) iPod (P.15) USB MEMORY (P.16) FM (P.19 – 21)
10      	USB MEMORY (P.16 – 18) FM (P.19 – 23)

### Pour réduire l'intensité lumineuse de l'affichage—DIMMER

 Appuyez sur la touche lorsque la chaîne est en marche. “DIMMER ON” apparaît.

- Pour annuler cette fonction, appuyez à nouveau sur DIMMER/ECO. “DIMMER OFF” apparaît.

### Pour régler le mode ECO.

En mode ECO, l'affichage s'éteint, consommant ainsi le minimum d'énergie.

 Appuyez sur la touche lorsque la chaîne est arrêté. “ECO ON” apparaît et rien ne s'affiche à l'écran.

- Pour annuler cette fonction, appuyez à nouveau sur DIMMER/ECO. “ECO OFF” apparaît et l'horloge s'affiche.

### Pour mettre la chaîne hors tension après une certaine période de temps—Minuterie d'arrêt

**1**  Appuyez plusieurs fois sur la touche pour spécifier la durée (en minutes) de la façon suivante:

▶ 10 → 20 → 30 → 60 → 90 → 120

OFF (Annulé) ◀

**2** Attendez jusqu'à ce que la durée réglée s'éteigne.

- Pour vérifier le temps qui reste avant que l'appareil s'éteigne automatiquement, appuyez une fois sur SLEEP.  
En appuyant plusieurs fois sur la touche, vous pouvez changer l'heure d'arrêt.

## ● Pour régler la tonalité

**1** 

Sélectionnez un des éléments suivants:

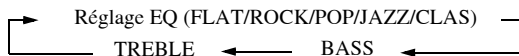

**2** 

- R glez le niveau de graves et d'aigus avec VOLUME +/- de -5   +5.
- S lectionnez un des r glages EQ suivants avec VOLUME +/-:

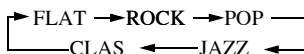

FLAT	Son normal
ROCK	Augmente les basses et hautes fr�quences. Convient � la musique acoustique.
POP	Convient aux chants.
JAZZ	Convient � la musique jazz.
CLAS (CLASSIQUE)	Convient � la musique classique.

Si vous r glez le niveau de graves et d'aigus, le r glage EQ n'intervient pas et le symbole EQ dispara t.

Le r glage de BASS/TREBLE ne fonctionnera pas en m me temps que le r glage EQ. C'est le dernier r glage effectu  qui interviendra.

# Réglage de l'horloge et de la minuterie quotidienne



## Réglage de l'horloge

**1**  Activez le mode de réglage de l'horloge ("Clock Adjust" apparaît).  
⇨ Les chiffres de l'heure clignotent à l'écran.

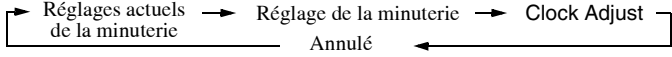
- Si vous avez déjà réglé l'horloge auparavant, appuyez plusieurs fois sur la touche jusqu'à ce que "Clock Adjust" apparaisse.



Si l'horloge n'a encore jamais été réglée, "Clock Adjust" apparaît en premier.

**2**  ou  

- 1 Régler les heures. ⇨ Les chiffres des minutes clignotent à l'écran.
- 2 Régler les minutes. ⇨ L'horloge intégrée commence à fonctionner.



- Pour repasser à l'étape précédente, appuyez sur CANCEL.
- En cas de panne de courant, les réglages de l'horloge sont perdus et elle est réglée sur "0:00". Vous devez régler à nouveau l'horloge.

## Réglage de la minuterie quotidienne

Si vous ne réglez pas l'horloge intégrée, vous ne pourrez pas utiliser la minuterie quotidienne. La minuterie quotidienne vous permet de vous réveiller avec de la musique, etc. Lors de l'utilisation de iPod, d'un périphérique USB à mémoire de grande capacité, ou d'un autre appareil pour la source de lecture, connectez-le d'abord à la chaîne. (P.14, P.16, P.24)

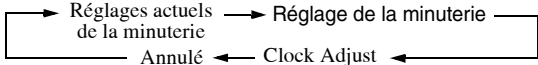
**1**  **(Deux fois)** Sélectionnez le mode de réglage de la minuterie.



**2**  ou  

- 1 Régler les heures, puis les minutes pour l'heure de mise en marche de la minuterie quotidienne.
- 2 Régler les heures, puis les minutes pour l'heure d'arrêt de la minuterie quotidienne.
  - L'heure de mise en marche et l'heure d'arrêt de la minuterie quotidienne ne peuvent pas être réglées sur la même heure.
- 3 Sélectionnez une source de lecture—"iPod", "USB MEMORY", "FM" ou "AUX".
  - Si "USB MEMORY" est sélectionné, sélectionnez le numéro de GROUP ("001" à "500" et "---"), puis sélectionnez le numéro de TRACK ("001" à "999" et "---").  
Si vous sélectionnez "---", TRACK1 dans GROUP1 est réglé.  
(Voir "Lecture à partir d'un périphérique USB à mémoire de grande capacité" à la page 16.)
  - Si "FM" est choisi, choisissez un numéro de préréglage pour la station mémorisée.  
Si vous choisissez "---", la dernière station accordée est réglée.  
(Voir "Écoute d'une émission FM" à la page 19.)
- 4 Sélectionnez le niveau de volume ("VOLUME MIN / 1 à 29 / VOLUME MAX").  
⇨ "SET OK" apparaît brièvement suivi des informations sur les réglages, puis l'icône  apparaît à l'écran.

3



Arrêter (mettre en veille) la chaîne.

- Pour quitter le réglage de la minuterie, appuyez sur **CLOCK/TIMER** de la façon requise.
- Pour corriger une erreur de saisie pendant le processus de réglage, appuyez sur **CANCEL**. Cette touche permet de revenir à l'étape précédente.
- Ne réglez pas sur le mode **ECO** après avoir réglé la minuterie quotidienne.

### ● Pour annuler la minuterie quotidienne

1



Sélectionnez le mode de réglage actuel de la minuterie.

2



⇒ L'icône  disparaît.

### ● Pour activer à nouveau la minuterie quotidienne (Activer un réglage de minuterie précédemment effectué.)

1



Sélectionnez le mode de réglage actuel de la minuterie.

2



⇒ L'icône  apparaît à l'écran.



# Lecture à partir d'un iPod

Cette chaîne est équipée d'une prise iPod située sur le panneau arrière. Vous pouvez connecter votre iPod sur la chaîne et écouter de la musique ou voir des séquences vidéo stockées sur votre iPod.

## **ATTENTION:**

**Avant de choisir la source vidéo à reproduire, réalisez les réglages appropriés pour la sortie vidéo de iPod.**

## Types d'iPod compatibles:

Modèle de iPod	AUDIO	VIDEO
iPod nano 1GB/2GB/4GB	√	
iPod nano (2ème génération) 2GB/4GB/8GB	√	
iPod mini 4GB/6GB	√	
iPod nano (4ème génération) 20GB/40GB	√	
iPod photo (4ème génération) 20GB/30GB/40GB/60GB	√	√*
iPod video (5ème génération) 30GB/60GB/80GB	√	√

\* Uniquement pour les images fixes.

Si la lecture avec l'iPod ne fonctionne pas correctement, veuillez mettre à jour votre logiciel iPod avec la dernière version.

- Pour plus de détails sur la mise à jour de votre iPod, rendez-vous sur le site Web d'Apple <<http://www.apple.com>>.

iPod est une marque de commerce d'Apple Inc., enregistrée aux États-Unis et dans les autres pays.

## Connexion de iPod

Connectez l'iPod à la chaîne à l'aide de la station d'accueil (fournie).  
Assurez-vous que la chaîne est hors tension lorsque vous le connectez.

### ● Comment utiliser la station d'accueil

#### 1 Attachez l'adaptateur de dock à la station d'accueil.

Adaptateur de dock (fourni avec iPod ou vendu séparément)

Station d'accueil pour iPod (fournie)

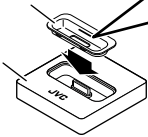

**Pour détacher l'adaptateur de dock de la station d'accueil:**

Poussez au niveau de la fente puis tirez pour retirer l'adaptateur de dock.



#### REMARQUE

- Si la fiche du connecteur de la station d'accueil est protégée par un capuchon, veuillez le retirer avant d'attacher l'adaptateur de dock.

#### 2 Connectez la station d'accueil.

Alignez la marque de la flèche sur la fiche du câble avec la marque de la flèche de la prise iPod.

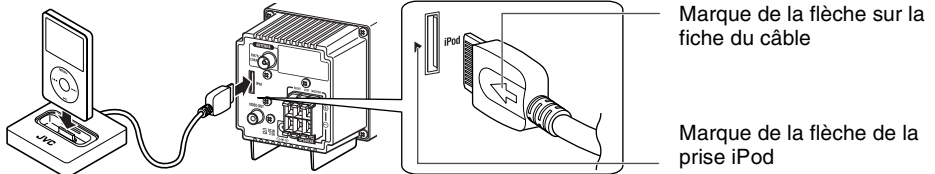

Marque de la flèche sur la fiche du câble

Marque de la flèche de la prise iPod

#### REMARQUES

- Déconnectez la station d'accueil de la chaîne lors de la fixation/retrait de l'adaptateur de dock.
- Faites attention de ne pas endommager la prise sur la station d'accueil lors de la fixation/retrait de l'adaptateur de dock.

## Opérations de base







### ● Pour sélectionner iPod comme source



Sélectionnez iPod comme source et lancez la lecture.

- iPod peut aussi être sélectionné sur l'appareil à l'aide de la touche FUNCTION.

## ● Fonctionnement de base de iPod

Touche		Fonction
Sur l'appareil	Sur la télécommande	
		Lance la lecture / Pause Maintenez la touche enfoncée: L'iPod passe en mode de veille
		Augmente le numéro de plage. Maintenez la touche enfoncée: Recherche rapide en avant
		Diminue le numéro de plage. Maintenez la touche enfoncée: Recherche rapide en arrière (Appuyez sur ce bouton pendant la lecture pour repasser au début de la piste.)

### REMARQUES

- La batterie de l'iPod se recharge lorsque la chaîne est en marche ou en veille (sauf en mode ECO). Pour plus d'informations sur la charge de la batterie, reportez-vous au manuel d'instructions de l'iPod.
- Si vous connectez simultanément un iPod à la prise iPod et un périphérique USB à mémoire de grande capacité à la prise USB MEMORY, la chaîne risque de se trouver en surcharge.
- Une distorsion sonore risque de se produire lors de la lecture de sources audio comportant des niveaux d'enregistrement élevés. En cas de distorsion, nous vous recommandons de désactiver l'égalisateur de l'iPod. Pour plus d'informations sur le fonctionnement de l'iPod, reportez-vous au manuel d'instructions de l'iPod.
- JVC n'est responsable d'aucune perte ni dommages infligés à votre iPod suite à l'utilisation de ce produit.
- Quand vous connectez votre iPod sur la station d'accueil, assurez-vous que le connecteur de la station d'accueil est complètement inséré sur le iPod.
- Ne déplacez pas le système lorsque l'iPod est connecté. Vous risqueriez de le faire tomber ou d'endommager le connecteur.
- Ne touchez pas ni ne frappez les bornes de la station d'accueil et de iPod. Cela pourrait endommager ces bornes.
- Lorsque vous ne l'utilisez pas, retirez l'iPod de la station d'accueil.
- Réglez toujours le volume au minimum lorsque vous connectez ou déconnectez iPod.

# Lecture à partir d'un périphérique USB à mémoire de grande capacité

Cette chaîne est équipée d'une prise USB MEMORY sur le panneau avant. Vous pouvez connecter sur ce système un périphérique USB à mémoire de grande capacité de type mémoire flash USB, Digital Audio Player (DAP), etc.

Ce système reconnaît les périphériques USB à mémoire de grande capacité dont la puissance nominale dépasse les 5V/500mA.

## Connexion d'un périphérique USB à mémoire de grande capacité

Lors de la connexion d'un périphérique USB à mémoire de grande capacité, reportez-vous aussi à son manuel.

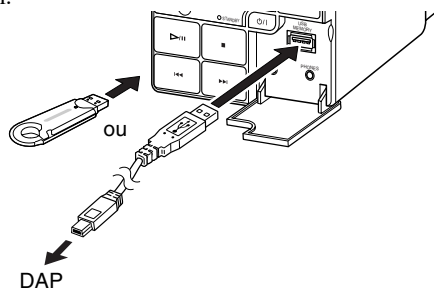

- Lorsque vous déconnectez le périphérique USB à mémoire de grande capacité, assurez-vous que la chaîne est à l'arrêt.

## Opérations de base









### Pour sélectionner USB MEMORY comme source









Sélectionnez USB MEMORY comme source et lancez la lecture.

- USB MEMORY peut aussi être sélectionné sur l'appareil à l'aide de la touche FUNCTION.

### Fonctionnement de base de USB MEMORY

Touche		Fonction
Sur l'appareil	Sur la télécommande	
		Lance la lecture / Pause
		Arrête la lecture
		Augmente le numéro de plage. Maintenez la touche enfoncée: Recherche rapide en avant
		Diminue le numéro de plage. Maintenez la touche enfoncée: Recherche rapide en arrière (Appuyez sur ce bouton pendant la lecture pour repasser au début de la piste.)

## Pour la lecture MP3/WMA

1	 Réglez le mode de sélection de numéro.
2	Saisissez le numéro de groupe, puis le numéro de piste. <div style="display: flex; align-items: center; margin-top: 10px;">  ou  →  </div> <div style="margin-top: 10px; text-align: center;">  </div> <div style="display: flex; justify-content: space-around; margin-top: 5px;"> <span>Numéro de groupe</span> <span>Numéro de piste</span> </div>
3	 Lancez la lecture.

- Pour quitter le mode de sélection de numéro, appuyez sur CANCEL.

### REMARQUES

- Vous ne pouvez transférer aucune donnée du système au périphérique USB à mémoire de grande capacité.
- Réglez toujours le volume au minimum lorsque vous connectez ou déconnectez le périphérique USB à mémoire de grande capacité.
- Connectez le périphérique USB à mémoire de grande capacité directement à la chaîne. L'utilisation d'un hub USB risque d'entraîner des dysfonctionnements.
- Les pistes codées ou cryptées à l'aide d'une méthode spéciale ne peuvent pas être lues.
- La batterie du périphérique USB à mémoire de grande capacité est rechargée lorsque la chaîne est en marche ou en veille (sauf en mode ECO).
- Vous ne pouvez pas brancher un iPod sur la prise USB MEMORY. Si vous branchez un iPod sur la prise USB MEMORY et que "USB MEMORY" est sélectionné comme source, "RESTRICT" apparaîtra à l'écran.
- Il se peut que ce système ne puisse pas lire les données de certains périphériques USB à mémoire de grande capacité; en outre, il ne prend pas en charge le DRM (Digital Rights Management).
- Les fichiers MP3/WMA qui ne peuvent pas être lus seront omis. Cela provient des processus et conditions utilisés lors de leur enregistrement.
- Cette chaîne peut lire les fichiers MP3/WMA avec le code d'extension <.mp3> ou <.wma> (qu'il soit en majuscules ou en minuscules).
- Certains caractères ou symboles ne s'afficheront pas correctement à l'écran. Le nombre maximum de caractères pouvant s'afficher à l'écran est de 32 (sans le code d'extension) pour les fichiers et de 30 pour les identifiants ID3.
- Nous vous recommandons de créer chaque fichier MP3 à une fréquence d'échantillonnage de 44,1 kHz et à un débit binaire de 128 kbps. De même, créez chaque fichier WMA à une fréquence d'échantillonnage de 44,1 kHz et à un débit binaire de 96 kbps.
- L'ordre de lecture des pistes MP3/WMA peut être différent de celui choisi lors de l'enregistrement. Si un dossier ne contient aucune piste MP3/WMA, il sera ignoré.
- Vous ne pouvez pas connecter un ordinateur à la prise USB MEMORY du système.

Microsoft et Windows Media est une marque déposée ou une marque de commerce de Microsoft Corporation aux États-Unis et/ou dans les autres pays.

## ● Lecture répétée

Appuyez plusieurs fois sur la touche avant de lancer la lecture pour spécifier le mode de répétition de la façon suivante:

1



↻ 1

Répète la piste en cours.

↻ ALL

Répète toutes les pistes.

↻ GR

Répète toutes les pistes du groupe en cours.

(pas d'indication) Le mode de lecture répétée est éteint.

2



Lancez la lecture.

## ● Lecture aléatoire

1



RND apparaît à l'écran.

- Pour annuler, appuyez à nouveau sur la touche.

2



La lecture démarre en ordre aléatoire.

La lecture aléatoire se termine lorsque toutes les pistes ont été lues.

- Pour répéter la lecture aléatoire, appuyez sur REPEAT.

# Écoute d'une émission FM

## Opérations de base







### ● Pour sélectionner FM comme source

Sélectionnez FM comme source.









- FM peut aussi être sélectionné sur l'appareil à l'aide de la touche FUNCTION.
- Si un programme FM est diffusé en stéréo, l'indicateur ST (stéréo) apparaît à l'écran (uniquement quand la réception est bonne).

### ● Fonctionnement de base du tuner

Touches		Fonctions
Sur l'appareil	Sur la télécommande	
 ou 	 ou 	Change les fréquences Maintenez la touche enfoncée: L'appareil recherche une station et s'arrête quand une station de signal suffisamment fort est accordée. <ul style="list-style-type: none"><li>• Pour arrêter la recherche, appuyez à nouveau sur la touche.</li></ul>
—	 ou 	Accorde une station pré réglée: Appuyez répétitivement sur la touche pour choisir un numéro de station pré réglé. (Pour les stations pré réglées, voir "Préréglage des stations" à la page 20.)
—		Change le mode de réception FM: Quand une émission FM stéréo est difficile à recevoir ou parasitée, appuyez sur la touche pour améliorer la réception. MONO (monophonique) apparaît à l'écran. La réception est améliorée mais l'effet stéréo est perdu. <ul style="list-style-type: none"><li>• Pour rétablir l'effet stéréo, appuyez de nouveau sur la touche.</li></ul>

## ● Préréglage des stations

Vous pouvez préréglager 30 stations FM.

<b>1</b>  ou 	<p>Accordez la station que vous souhaitez préréglager.</p> <ul style="list-style-type: none"> <li>Vous pouvez aussi mémoriser le mode de réception monophonique pour les stations FM préréglée s'il est choisi.</li> </ul>
<b>2</b> 	<p>Appuyez sur cette touche pour mettre en service le mode d'entrée de numéro de préréglage.</p> <ul style="list-style-type: none"> <li>Terminez les opérations suivantes pendant que l'indication clignote sur l'affichage.</li> </ul>
<b>3</b>  ou 	<p>Appuyez répétitivement sur ces touches pour choisir un numéro de préréglage pour la station que vous souhaitez mémoriser.</p>
<b>4</b> 	<p>Appuyez sur cette touche pour mémoriser la station.</p>

### REMARQUE

- Si vous débranchez le cordon d'alimentation secteur ou si une coupure de courant se produit, les stations préréglées sont effacées en deux jours.

## ● Réception des station FM avec le Radio Data System

Le système Radio Data System permet aux stations FM d'envoyer un signal additionnel en même temps que le signal de leur programme ordinaire. Avec la chaîne, vous pouvez recevoir les types de signaux Radio Data System suivants.

<b>PS (Nom de la station):</b>	Indique le nom commun de la station.
<b>PTY (Type de programme):</b>	Indique le type de programme diffusé.
<b>RT (Radio texte):</b>	Affiche un message que la station envoie.
<b>Enhanced Other Networks:</b>	Donne des informations sur les types de programme diffusés par les stations Radio Data System de différents réseaux.

### REMARQUE

- Si vous souhaitez en savoir plus sur le système Radio Data System, visitez le site <<http://www.rds.org.uk>>.



## ● Changement des informations du Radio Data System

Chaque fois que vous appuyez sur la touche, l'affichage change comme suit:

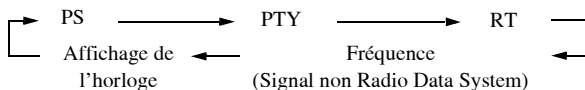

### REMARQUE

- Si aucun signal Radio Data System n'est envoyé, "NO PS", "NO PTY" ou "NO RT" apparaît à l'écran.

## ● Recherche de programme par code PTY (Recherche PTY)

Vous pouvez localiser un type de programme particulier à partir des stations préréglées (voir "Préréglage des stations" à la page 20) en spécifiant le code PTY.

<b>1</b>		Appuyez sur la touche pour entrer en mode de réglage de code PTY. "SELECT PTY" apparaît à l'écran.
<b>2</b>	ou	Choisissez un code PTY. • Pour la description des codes PTY, référez-vous à la page 22.
<b>3</b>		La chaîne cherche les stations préréglées pour le type de programme choisi et accorde la première qu'elle trouve.

Pour continuer la recherche et trouver un autre programme du type de programme choisi, appuyez sur PTY SEARCH pendant que les indications sur l'affichage clignotent.

### REMARQUES

- Pour arrêter la recherche, appuyez sur PTY SEARCH.
- Si aucun programme n'est trouvé, "NOT FOUND" apparaît à l'écran.

Code PTY			
NONE	Aucun type de programme, programme non défini ou difficile à classer en types particuliers.	WEATHER	Bulletins et prévisions météorologiques.
NEWS	Informations.	FINANCE	Bulletin de la bourse, négoce, commerce, etc.
AFFAIRS	Programme d'actualité débouchant sur — un débat ou une analyse approfondie suivant les informations.	CHILDREN	Programmes ciblant un jeune public.
INFO	Programmes dont le but est de communiquer des conseils au sens le plus large.	SOCIAL	Programmes sur la sociologie, l'histoire, la géographie, la psychologie et la société.
SPORT	Programmes ayant trait à tous les aspects des sports.	RELIGION	Programmes religieux.
EDUCATE	Programmes pédagogiques.	PHONE IN	Participation des membres du public exprimant leurs opinions par téléphone ou via un forum.
DRAMA	Tous les audiodrames et radio théâtres.	TRAVEL	Informations sur les voyages.
CULTURE	Programmes ayant trait à tous les aspects de la culture nationale ou régionale, y compris la langue, le théâtre, etc.	LEISURE	Programmes sur les activités de loisirs.
SCIENCE	Programmes portant sur les sciences naturelles et la technologie.	JAZZ	Musique jazz.
VARIED	Sert surtout aux programmes basés sur la parole, comme p.ex. les quiz, les jeux-concours et les entretiens avec des vedettes.	COUNTRY	Chansons provenant ou poursuivant la tradition musicale des pays d'Amérique du Sud.
POP M	Musique commerciale du moment.	NATION M	Musique populaire de la nation ou de la région dans la langue du pays.
ROCK M	Musique rock.	OLDIES	Musique provenant de la période appelée "l'âge d'or" de la musique populaire.
EASY M	Musique contemporaine jugée "facile à écouter".	FOLK M	Musique ayant ses racines dans la culture d'une nation en particulier.
LIGHT M	Musique instrumentale, œuvres vocales ou chants de chorale.	DOCUMENT	Programmes basés sur des faits présentés sous forme d'enquêtes.
CLASSICS	Concerts joués par des grands orchestres, symphonies, musique de chambre, etc.	TEST	Diffusion pour tester le matériel et l'équipement d'urgence.
OTHER M	Musique n'appartenant à aucune des autres catégories.	ALARM	Annonce urgente.

- La classification des codes PTY pour certaines stations FM peut être différente de la liste ci-dessus.
- Les codes PTY apparaissent sur l'affichage dans l'ordre de la liste ci-dessus.

## ● Commutation temporaire sur le programme de votre choix automatiquement

La fonction Enhanced Other Networks permet à la chaîne de commuter temporairement sur une station FM diffusant le programme de votre choix (TA, News ou Info).

- Cette fonction peut être utilisée pendant l'écoute d'une station FM émettant les signaux requis.

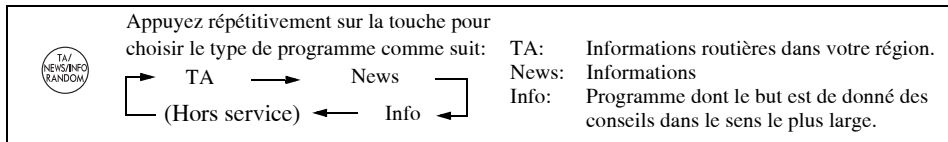

### Comment fonctionne la fonction Enhanced Other Networks:

Quand une station diffuse le programme de votre choix, la chaîne commute automatiquement sur cette station. L'indication du code PTY clignote.

Après que le programme est terminé, la chaîne retourne sur la station accordée précédemment, mais la fonction reste en service (l'indication s'arrête de clignoter et reste allumé).

### REMARQUE

- Vous ne pouvez réaliser aucune autre opération que changer le type de programme ("TA", "News" ou "Info") pendant qu'un programme Enhanced Other Networks est reçu ("TA", "News" ou "Info" clignote et "LOCKED" apparaît quand vous essayez une autre opération). Pour réaliser une autre opération, attendez la fin du programme (l'indication s'arrête de clignoter) ou mettez hors service la fonction Enhanced Other Networks en appuyant répétitivement sur la touche TA/NEWS/INFO jusqu'à ce que l'indication du type de programme disparaisse (Hors service).

# Lecture à partir d'un autre appareil

## Connexion d'un autre appareil

À l'aide d'un cordon stéréo avec mini-fiche (non fourni), vous pouvez connecter un autre type de matériel (lecteur audio numérique, téléviseur, etc.) avec des prises jack audio analogiques.

Cordon stéréo avec mini-fiche (non fourni)

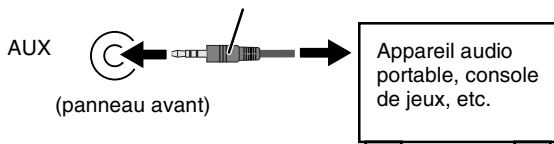

- Reportez-vous aux manuels fournis avec l'autre matériel.

### REMARQUE

- Réglez toujours le volume au minimum lorsque vous connectez ou déconnectez l'autre matériel.

### Pour sélectionner un autre matériel comme source

Sélectionnez AUX comme source.



- AUX peut aussi être sélectionné sur l'appareil à l'aide de la touche FUNCTION.

### Pour régler le niveau d'entrée du son à partir d'un autre matériel

Si le signal entrant est trop faible ou trop fort, vous pouvez régler le niveau d'entrée du son à partir du matériel connecté.

**1**

Sélectionnez AUX comme source.

**2**



Maintenez la touche enfoncée jusqu'à ce que l'indicateur apparaisse à l'écran. Maintenez ensuite la touche enfoncée jusqu'à ce que le réglage change.



#### LEVEL 1:

Niveau d'entrée réduit. Convient au matériel disposant d'un niveau de sortie élevé (lecteur de DVD, etc.).

#### LEVEL 2:

Niveau d'entrée normal (réglage d'usine). Convient au matériel disposant d'un niveau de sortie peu élevé (appareil audio portable, etc.).

# Guide de dépannage

En cas de problème avec votre appareil, consultez cette liste afin de trouver une éventuelle solution, avant d'appeler le service après-vente.

## ● Problèmes de type générique:

### Impossible d'allumer l'appareil.

- ⇒ La prise de courant n'est pas enfoncée à fond. Enfoncez-la à fond. (P.4)

### Les réglages sont brusquement annulés avant que vous ayez terminé.

- ⇒ Vous disposez d'un délai limité pour terminer les réglages. Répétez la procédure.

### Fonctionnement désactivé.

- ⇒ Il se peut que le microprocesseur intégré ne fonctionne pas correctement suite à des interférences électriques externes. Débranchez le cordon d'alimentation secteur et rebranchez-le.

### Impossible d'utiliser la chaîne à partir de la télécommande.

- ⇒ Un obstacle se trouve entre la télécommande et le capteur de commande à distance du système.
- ⇒ Dirigez-la vers le capteur de commande à distance du panneau avant.
- ⇒ Les signaux n'arrivent pas jusqu'au capteur de commande à distance.
- ⇒ Approchez-vous de la chaîne.
- ⇒ Les piles sont déchargées.

### Aucun son ne sort des enceintes.

- ⇒ Les branchements des enceintes sont incorrects ou détachés. (P.4 – 5)
- ⇒ Un casque est connecté. (P.6)

## ● Utilisation d'un iPod/périphérique USB à mémoire de grande capacité:

### L'iPod ne lit pas les données, alors que l'écran indique CONNECT.

- ⇒ La batterie est déchargée. Laissez l'iPod branché pendant plus de dix minutes environ.

## ● Radio:

### Trop de bruit pendant les émissions de radio.

- ⇒ La connexion de l'antenne est incorrecte ou lâche. (P.4 – 5)
- ⇒ L'antenne FM n'est pas correctement étendue et positionnée. (P.4 – 5)

## ● Utilisation de la minuterie:

### La minuterie quotidienne ne fonctionne pas.

- ⇒ La minuterie ne se met en marche que lorsque la chaîne est arrêtée (met en veille). (P.11 – 12)
- ⇒ Il se peut qu'il y ait eu une panne de courant.  
Réglez tout d'abord l'horloge, puis la minuterie.

# Spécifications

## Accessoires

Voir page 3

## Amplificateur

Puissance de sortie

Enceinte principale 10 W par canal, min. RMS, entraînés sur 6  $\Omega$  à 1 kHz, avec moins de 10% de distorsion harmonique totale (IEC268-3)

Caisson de grave 30 W, min. RMS, entraînés sur 8  $\Omega$  à 100 Hz, avec moins de 10% de distorsion harmonique totale (IEC268-3)

## Bornes

### AUX

Sensibilité d'entrée/Impédance (1 kHz)  
LEVEL1 500 mV/47 k $\Omega$   
LEVEL2 125 mV/47 k $\Omega$

### USB MEMORY

Ver. 2.0 Full Speed  
Appareil compatible À mémoire de grande capacité

Système fichier compatible

FAT16, FAT32

Alimentation bus Max. 5 V/500 mA

### iPod

Types d'iPod compatibles

Voir page 13

Alimentation bus Max. 5 V/500 mA

### VIDEO OUT (Pour iPod) Composite

**Bornes d'enceintes** Enceinte principale 6  $\Omega$  – 16  $\Omega$   
Caisson de grave 8  $\Omega$  – 16  $\Omega$   
**PHONES** 32  $\Omega$  – 1 k $\Omega$   
15 mW/canal pour 32  $\Omega$

## Tuner

Plage d'accord FM 87,50 MHz – 108,00 MHz

## Appareil

Dimensions 90 mm  $\times$  96 mm  $\times$  147 mm (L/H/P)

Poids Environ 0,62 kg

## Caractéristiques des enceintes

Enceinte principale SP-NXPS2F (chaque enceinte)

Type Bass-reflex à gamme de fréquences étendue  
Haut-parleur Cône de 7,5 cm  $\times$  1  
Puissance 10 W  
Impédance 6  $\Omega$   
Plage de fréquences 150 Hz – 20 kHz  
Niveau sonore 83 dB/W  $\cdot$  m  
Dimensions 90 mm  $\times$  96 mm  $\times$  90 mm (L/H/P)  
Poids Environ 0,63 kg

Caisson de grave SP-NXPS2W

Type Bass Reflex  
Haut-parleur Cône de 16 cm  $\times$  1  
Puissance 30 W  
Impédance 8  $\Omega$   
Plage de fréquences 35 Hz – 150 Hz  
Niveau sonore 80 dB/W  $\cdot$  m  
Dimensions 221 mm  $\times$  221 mm  $\times$  222 mm (L/H/P)  
Poids Environ 3,5 kg

## Spécifications d'alimentation

NX-PS2 (Système)

Alimentation requise Secteur 110 V – 240 V  $\sim$   
50 Hz/60 Hz

Consommation électrique

19 W (en marche)  
5 W (en mode veille)  
1 W (en mode ECO)  
12 W (en mode d'attente, avec iPod et USB MEMORY connectés.)

Adaptateur CA (AA-R2401)

INPUT Secteur 110 V – 240 V  $\sim$   
50 Hz/60 Hz 1,5 A  
OUTPUT 23 V CC  $\equiv$  2,5 A,  
57,5 VA

CA-NXPS2 (unité principale)

Alimentation requise 23 V CC IN  $\equiv$  2,5 A

*La conception et les spécifications sont sujettes à modifications sans avis préalable.*

<b>Introductie .....</b>	<b>2</b>
Voorzorgen .....	2
<b>Starten .....</b>	<b>3</b>
Aansluiting .....	4
<b>Basisbedieningen .....</b>	<b>6</b>
Hoofdtoestel .....	6
Afstandsbediening .....	8
<b>Klok en dagelijkse timer instellen .....</b>	<b>11</b>
Instellen van de klok .....	11
Instellen van de dagelijkse timer .....	11
<b>Weergeven vanaf iPod .....</b>	<b>13</b>
Verbinden van een iPod .....	14
Basisbedieningen .....	14
<b>Weergeven vanaf</b>	
<b>USB-opslagapparatuur .....</b>	<b>16</b>
Verbinden van USB-opslagapparatuur .....	16
Basisbedieningen .....	16
<b>Luisteren naar een FM-uitzending .....</b>	<b>19</b>
Basisbedieningen .....	19
<b>Weergeven vanaf andere</b>	
<b>apparatuur .....</b>	<b>24</b>
Overige apparatuur aansluiten .....	24
<b>Oplossen van problemen .....</b>	<b>25</b>
<b>Technische gegevens .....</b>	<b>26</b>

# Introductie

Dank u voor het aanschaffen van een JVC-toestel.

Lees deze gebruikershandleiding voor gebruik zorgvuldig door, zodat u het toestel volledig begrijpt en het toestel optimaal kunt gebruiken.

## Voorzorgen

### ● Installeren

- Installeer het toestel op een vlakke ondergrond met temperaturen tussen 5°C en 35°C.
- Installeer het toestel op een plek met voldoende ventilatie om te voorkomen dat de warmte zich in het toestel ophoopt.



Installeer het toestel NIET in de buurt van warmtebronnen of op plaatsen die onderhevig zijn aan direct zonlicht, overmatig stof of trillingen.

- Laat voldoende ruimte vrij tussen het systeem en de TV.
- Plaats de luidsprekers op ruime afstand van de TV om storing van de TV te voorkomen.

### ● Stroombronnen

- Houd altijd de stekker vast en trek niet aan de lichtnetadapter om de stekker uit het stopcontact te verwijderen.



Raak de lichtnetadapter NIET met natte handen aan.

### ● Inwendige warmte



Voor de veiligheid moet het onderstaande in acht worden genomen:

- Zorg dat er een goede ventilatie rond het systeem is. De apparatuur kan oververhit en beschadigd raken door slechte ventilatie.
- Zorg dat de ventilatiesleuven of -gaten NIET geblokkeerd zijn. Wanneer deze door een kraan of een doek enz. zijn geblokkeerd, wordt de hitte mogelijk niet goed afgevoerd.

### ● Overige

- Als een metalen voorwerp of vloeistof in de apparatuur valt, trekt u de stekker van de lichtnetadapter uit het stopcontact en overlegt u met uw dealer voordat u het toestel verder bedient.



Demonteer de apparatuur NIET. Op geen enkel onderdeel kan de gebruiker onderhoud of reparatie uitvoeren.

- Trek de stekker van de lichtnetadapter uit het stopcontact wanneer u het systeem langere tijd niet gebruikt.  
Trek de stekker van de lichtnetadapter uit het stopcontact en overleg met de dealer als de apparatuur niet goed functioneert.



# Starten

## Bijgeleverde accessoires

Controleer na het uitpakken dat u alle volgende onderdelen hebt. Het cijfer tussen haakjes is het geleverde aantal onderdelen.

- Afstandsbediening (1)
- Lithium-knoopcel CR2025 (1) (de batterij is geïnstalleerd voorafgaand aan het transport vanuit de fabriek.)
- Luidsprekersnoeren 1,5 m (2)
- Luidsprekersnoer 2,5 m (1)
- Netsnoer (1)
- Lichtnetadapter (AA-R2401) (1)
- FM-antenne (1)
- Docking-station voor iPod (1)

**Overleg direct met de dealer als een artikel ontbreekt.**

### LET OP:

Om het risico van brand te vermijden en schade te voorkomen.

- Gebruik uitsluitend de bijgeleverde lichtnetadapter.
- Gebruik de bijgeleverde lichtnetadapter niet voor andere apparatuur.

## De afstandsbediening voorbereiden

Wanneer u de afstandsbediening voor het eerst gaat gebruiken, verwijdert u de beschermfolie.

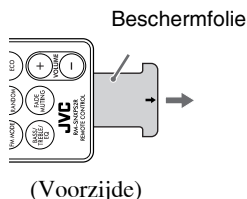

## Batterij in de afstandsbediening plaatsen

Plaats de batterij in de afstandsbediening met de (+ en -) polen in de juiste richting.

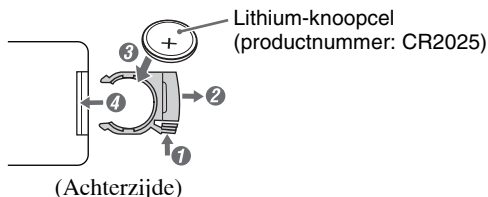

Gebruikte batterijen:



## Aansluiting

Sluit het netsnoer pas aan wanneer alle andere aansluitingen zijn voltooid.

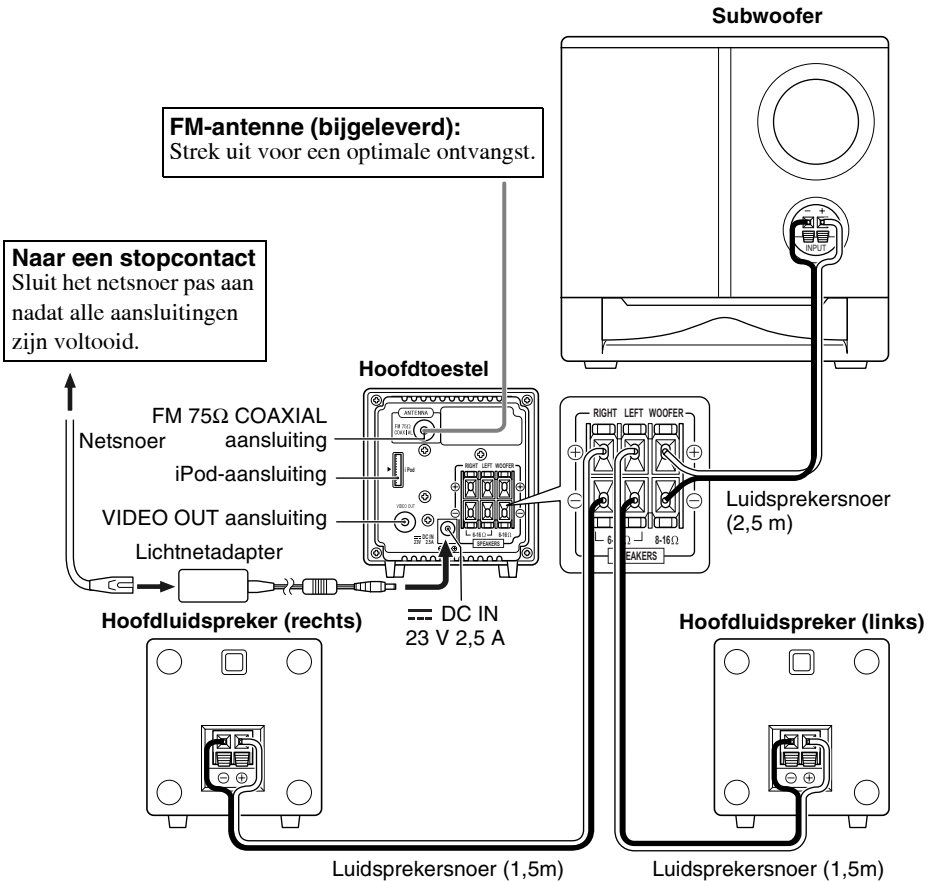

Voor het bekijken van video/beelden van een iPod op de TV, moet u de VIDEO OUT aansluiting van het systeem middels een composietvideosnoer (niet bijgeleverd) met de composietvideo-ingang van de TV verbinden.

### OPMERKING

- Zorg dat de FM-antenne geen contact met andere aansluitingen, snoeren en het netsnoer maakt. Houd de antenne tevens uit de buurt van metalen onderdelen van het systeem, snoeren en het netsnoer. De ontvangst wordt anders mogelijk slechter.

### Aansluiten van de luidsprekersnoeren

Zorg ervoor dat het hoofdtoestel, de hoofd-luidsprekers en de subwoofer correct en stevig zijn aangesloten.

Tijdens het aansluiten van de luidsprekersnoeren dient u de polariteit van de luidsprekeraansluitingen af te stemmen: wit snoer naar (+) en wit snoer met zwarte streep naar (-).

### OPMERKINGEN

- Sluit NIET meer dan één luidspreker aan op elke aansluiting.
- Zorg dat de draadkern van de luidsprekersnoeren GEEN contact maakt met andere metalen onderdelen van de apparatuur.

#### Voorbeeld luidspreker

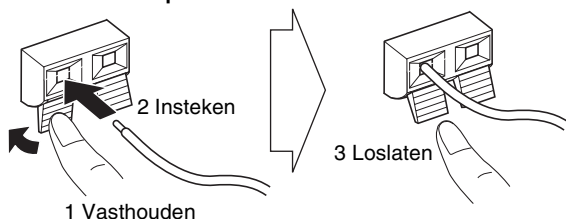

#### Voorbeeld hoofdtoestel

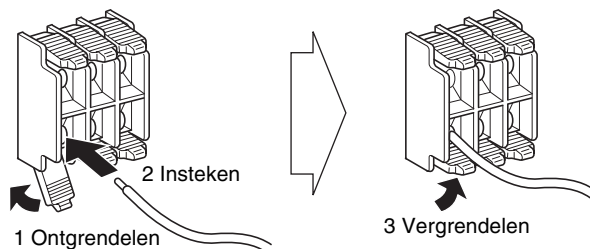

### Voor een betere FM-ontvangst

Ontkoppel de bijgeleverde FM-antenne en verbind een FM-buitenantenne met gebruik van een 75Ω draad met coaxiale stekker (IEC of DIN45325).

FM 75Ω COAXIAL aansluiting  
(op het achterpaneel)

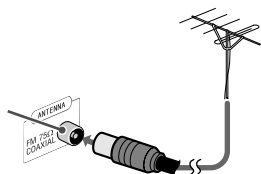

FM-buitenantenne (niet bijgeleverd)

# Basisbedieningen

## Hoofdtoestel

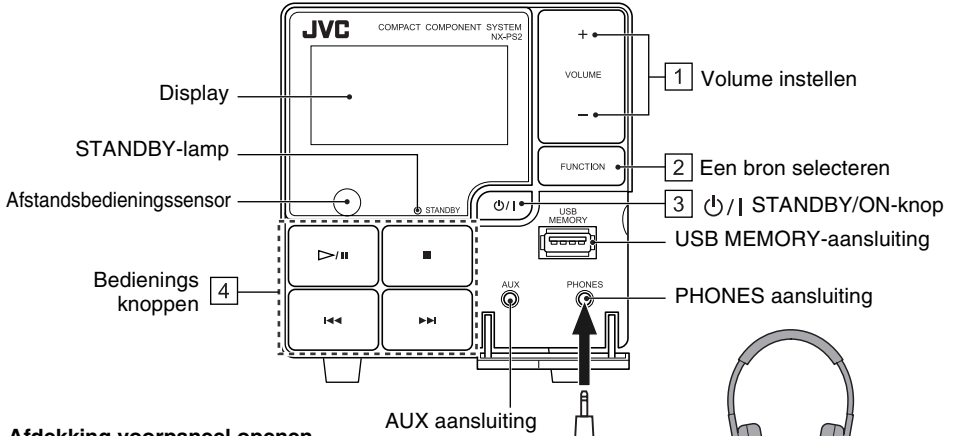

### Afdekking voorpaneel openen

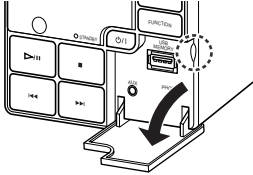

### Koptelefoon gebruiken

Verlaag het volume voordat u een koptelefoon aansluit of opzet.

- Door het aansluiten van een koptelefoon worden de luidsprekers uitgeschakeld.

## Het hoofdtoestel bedienen

Knoppen	Funcities
1	Hiermee wordt het volumeniveau ingesteld VOLUME MIN / 1 tot 29 / VOLUME MAX.
2	Hiermee wordt een bron geselecteerd.  iPod (Pag.14) USB MEMORY (Pag.16) FM (Pag.19) AUX (Pag.24)
3	In- of uitschakelen (standby) van het toestel.
4	Afspelen van muziek en video. / Afstemmen op een FM-zender. <ul style="list-style-type: none"> <li>• iPod (Pag.15)</li> <li>• USB MEMORY (Pag.16)</li> <li>• FM (Pag.19)</li> </ul>

## ● Informatie op het display

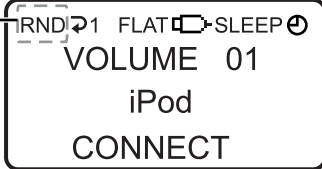

Toont tevens het programmatype voor Enhanced Other Networks tijdens de FM-functie (TA/News/Info).

### Terwijl u iPod selecteert:

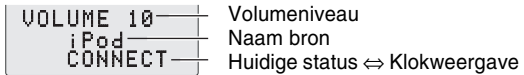

### Terwijl u USB MEMORY selecteert:

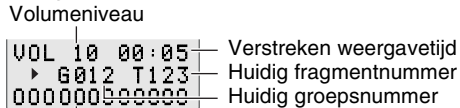

Bestandsinformatie ↔ Klokweergave

### Terwijl u FM selecteert:

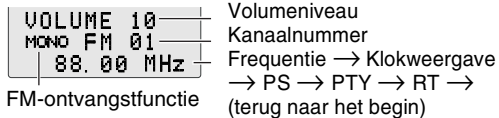

### Terwijl u AUX selecteert:

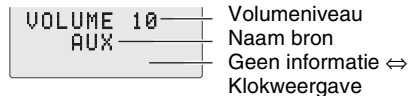

Symbolen	Beschrijving
RND	Licht op wanneer de willekeurige weergavefunctie wordt geactiveerd in de USB MEMORY-functie. (Pag.18)
TA/News/Info	Toont het programmatype voor Enhanced Other Networks tijdens de FM-functie. (Pag.23)
1/ ALL/ GR	Licht op wanneer de herhalingsfunctie wordt geactiveerd in de USB MEMORY-functie. (Pag.18)
FLAT/ROCK/POP/JAZZ/CLAS (KLASSIEK)	Hiermee wordt een geselecteerde EQ-instelling weergegeven. (Pag.10)
	Licht op wanneer de USB-opslagapparatuur is aangesloten en de USB MEMORY-functie geselecteerd is.
SLEEP	Licht op wanneer de inslaaptimer wordt geactiveerd. (Pag.9)
	Licht op wanneer de dagelijkse timer wordt geactiveerd. (Pag.11 – 12)

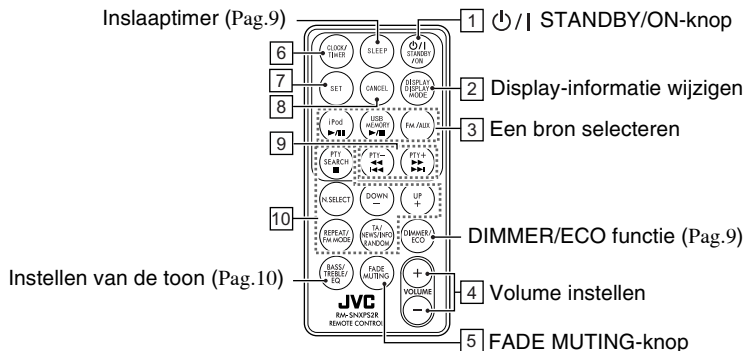

# Afstandsbediening











## Bediening via de afstandsbediening

Knoppen	Funcities
1	In- of uitschakelen (standby) van het toestel.
2	<b>Wijzigt de display-informatie</b> iPod-functie: Klokkeergave ↔ Huidige status USB MEMORY-functie: Klokkeergave ↔ Bestandsinformatie FM-functie: Zie “Veranderen van informatie van het Radio Data System” op bladzijde 21. AUX-functie: Klokkeergave ↔ Geen informatie
3  	<b>Verandert de bron in iPod. (Pag.14)</b> <b>Starten en pauzeren van de weergave van een iPod. (Pag.15)</b> <b>Verandert de bron in USB MEMORY. (Pag.16)</b> <b>Starten en pauzeren van de weergave van USB MEMORY. (Pag.16 – 18)</b> <b>Verandert de bron in FM en AUX.</b> FM (Pag.19) AUX (Pag.24)
4	Hiermee wordt het volumeniveau ingesteld VOLUME MIN / 1 tot 29 / VOLUME MAX.
5	Verlaagt het volume in een keer. Om het volume te herstellen, opnieuw indrukken of volumeniveau aanpassen.

## Overige

Knoppen	Informatiepagina's
6 	CLOCK/TIMER instellen (Pag.11 – 12)
7 	CLOCK/TIMER instellen (Pag.11 – 12) USB MEMORY (Pag.17) FM (Pag.20) AUX (Pag.24)
8 	CLOCK/TIMER instellen (Pag.11 – 12) USB MEMORY (Pag.17)

Knoppen	Informatiepagina's
9  	CLOCK/TIMER instellen (Pag.11) iPod (Pag.15) USB MEMORY (Pag.16) FM (Pag.19 – 21)
10      	USB MEMORY (Pag.16 – 18) FM (Pag.19 – 23)

### Voor het dimmen van het display—DIMMER

 Indrukken terwijl het systeem is ingeschakeld. “DIMMER ON” wordt weergegeven.

- Om deze functie te annuleren, drukt u opnieuw op DIMMER/ECO. “DIMMER OFF” wordt weergegeven.

### De ECO-functie instellen.

In de ECO-functie wordt het display uitgeschakeld en de minste hoeveelheid stroom verbruikt.

 Indrukken terwijl het systeem uitgeschakeld is. “ECO ON” verschijnt, waarna vervolgens niets wordt weergegeven.

- Om deze functie te annuleren, drukt u opnieuw op DIMMER/ECO. “ECO OFF” verschijnt, waarna vervolgens de tijd wordt weergegeven.

### Het systeem na een bepaalde periode uitschakelen—inslaaptimer

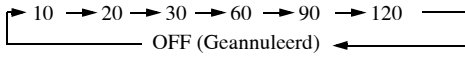
1 	Druk als volgt herhaalde malen om de tijd (in minuten) op te geven: 
2	Wacht tot de ingestelde tijd dooft.

- Druk eenmaal op SLEEP om de resterende tijd voor de uitschakeltijd te controleren. Wanneer u herhaalde malen op de knop drukt, kunt u de uitschakeltijd wijzigen.

## Het instellen van de toon

1 

Hiermee wordt als volgt een item geselecteerd :

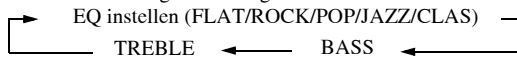

2 

- Stel het niveau van de lage tonen en hoge tonen in met VOLUME +/- van -5 tot +5.
- Selecteer als volgt een EQ-instelling met VOLUME +/-:

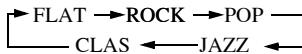

FLAT	Normaal geluid
ROCK	Versterkt lage en hoge frequentie. Goed voor akoestische muziek.
POP	Goed voor zang.
JAZZ	Goed voor jazzmuziek.
CLAS (KLASSIEK)	Goed voor klassieke muziek.

Wanneer het niveau van de lage tonen of de hoge tonen wordt aangepast, is EQ uitgeschakeld en verdwijnt het EQ-symbool.

BASS/TREBLE-aanpassing werkt niet tegelijkertijd met de EQ. De laatst uitgevoerde instelling wordt effectief.



# Klok en dagelijkse timer instellen

## Instellen van de klok

1 

Activeer de functie voor het instellen van de klok ("Clock Adjust" verschijnt).

⇨ Het uursijfer van de tijdsaanduiding knippert op het display.

• Als u de klok al eerder had ingesteld, moet u herhaaldelijk op de toets drukken totdat "Clock Adjust" verschijnt.

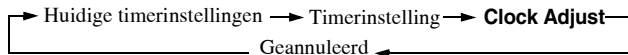

Wanneer de klok niet is ingesteld, verschijnt eerst "Clock Adjust".

2  of  ➔ 

1 Stel de uren in. ⇨ De minutencijfers van de tijdsaanduiding knipperen op het display.

2 Stel de minuten in. ⇨ De ingebouwde klok is ingesteld en werkt.

• Om terug te gaan naar de vorige stap, drukt u op CANCEL.

• Bij een stroomstoring gaat de instelling van de klok verloren en wordt deze teruggezet naar "0:00". U moet de klok opnieuw instellen.

## Instellen van de dagelijkse timer

Zonder de ingebouwde klok in te stellen, kunt u de dagelijkse timer niet gebruiken.

Met behulp van de dagelijkse timer kunt u worden gewekt met muziek enz.

Voor gebruik van een iPod, USB-opslagapparatuur of andere apparatuur voor weergave, dient u deze eerst met het systeem te verbinden. (Pag.14, Pag.16, Pag.24)

1  (tweemaal)

Selecteer de functie voor het instellen van de timer.

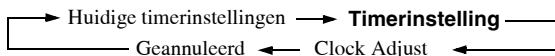

2  of  ➔ 

1 Stel de uren en de minuten in voor de aan-tijd van de dagelijkse timer.

2 Stel de uren en de minuten in voor de uit-tijd van de dagelijkse timer.

• De aan- en de uit-tijd van de dagelijkse timer kunnen niet op hetzelfde tijdstip worden ingesteld.

3 Selecteer een weergavebron—"iPod", "USB MEMORY", "FM" of "AUX".

• Wanneer "USB MEMORY" is geselecteerd, selecteert u het GROUP-nummer ("001" tot "500" en "---") en vervolgens selecteert u het TRACK-nummer ("001" tot "999" en "---").

Wanneer u "---" selecteert, is TRACK1 in GROUP1 ingesteld. (Zie "Weergeven vanaf USB-opslagapparatuur" op bladzijde 16.)

• Kies met "FM" gekozen een voorkeurnummer voor de vast te leggen zender.

Indien u "--" kiest, wordt de laatst gekozen voorkeurzender ingesteld. (Zie "Luisteren naar een FM-uitzending" op bladzijde 19.)

4 Selecteer het volumeniveau ("VOLUME MIN / 1 tot 29 / VOLUME MAX").

⇨ "SET OK" verschijnt kortstondig, gevolgd door de instelgegevens, vervolgens verschijnt het pictogram  op het display.



**3**

Schakel het systeem uit (op standby).

- Om de timerinstelling af te sluiten, drukt zo nodig op CLOCK/TIMER.
- Om een verkeerde invoer tijdens de procedure te corrigeren, drukt u op CANCEL. U kunt terugkeren naar de voorgaande stap.
- Activeer de ECO-functie niet na het instellen van de dagelijkse timer.

## De dagelijkse timer annuleren





**1**

Selecteer de functie voor het instellen van de huidige timer.



**2**

  verdwijnt.

## De dagelijkse timer opnieuw inschakelen (schakel een timerinstelling in die u vooraf ingevoerd hebt.)





**1**

Selecteer de functie voor het instellen van de huidige timer.



**2**

  verschijnt op het display.

# Weergeven vanaf iPod

Dit systeem is voorzien van een iPod-aansluiting op het achterpaneel. U kunt een iPod met het systeem verbinden en het geluid en video van uw iPod weergeven.

## LET OP:

**Alvorens de af te spelen videobron te kiezen, moet u de juiste instelling voor de video-uitgang met de iPod maken.**

## ● Compatibele iPod-types:

iPod model	AUDIO	VIDEO
iPod nano 1GB/2GB/4GB	√	
iPod nano (2de generatie) 2GB/4GB/8GB	√	
iPod mini 4GB/6GB	√	
iPod (4de generatie) 20GB/40GB	√	
iPod photo (4de generatie) 20GB/30GB/40GB/60GB	√	√*
iPod video (5de generatie) 30GB/60GB/80GB	√	√

\* Alleen voor stilbeelden.

Wanneer de iPod niet correct wordt afgespeeld, dient u uw iPod-software met de nieuwste versie bij te werken.

- Voor details over het bijwerken van uw iPod, gaat u naar de Apple-website <<http://www.apple.com>>.

iPod is een handelsmerk van Apple Inc., geregistreerd in de V.S. en andere landen.

## Verbinden van een iPod

Sluit de iPod aan op het systeem met behulp van het docking-station (bijgeleverd).  
Zorg ervoor dat het systeem is uitgeschakeld wanneer u het aansluit.

### ● Gebruik van het docking-station

#### 1 Bevestig de dock-adapter aan het docking-station.

Dock-adapter (bijgeleverd bij de iPod of los verkrijgbaar)

Docking-station voor iPod (bijgeleverd)

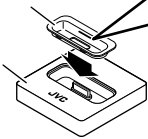

**Verwijderen van de dock-adapter van het docking-station:**  
Druk op de uitsparing en trek vervolgens omhoog om de dock-adapter te verwijderen.



#### OPMERKING

- Indien de aansluiting van het docking-station met een afdekking is beschermd, moet u deze afdekking verwijderen alvorens de dock-adapter te bevestigen.

#### 2 Verbind het docking-station.

**Breng de pijlmarkering op de stekker in lijn met de pijlmarkering op de iPod aansluiting.**

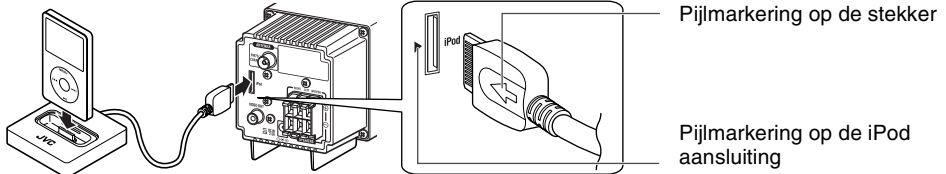

#### OPMERKINGEN

- Ontkoppel het docking-station van het systeem alvorens de dock-adapter te bevestigen/verwijderen.
- Wees voorzichtig zodat de aansluiting van het docking-station niet wordt beschadigd bij het bevestigen/verwijderen van de dock-adapter.

## Basisbedieningen







### ● iPod als bron selecteren



Kies iPod als bron en start de weergave.

- iPod kan ook worden geselecteerd met behulp van de knop FUNCTION op het hoofdtoestel.

## Basisbediening voor iPod

Knop		Functie
Op het toestel	Op de afstandsbediening	
		Start het afspelen / Pauzeert Indrukken en ingedrukt houden: De iPod bevat zich in de slaapstand
		Gaat naar hogere fragmentnummers. Indrukken en ingedrukt houden: Versneld vooruit zoeken
		Gaat naar lagere fragmentnummers. Indrukken en ingedrukt houden: Versneld achteruit zoeken (Deze knop tijdens het afspelen indrukken om terug te springen naar het begin van het fragment.)

### OPMERKINGEN

- De batterij van de iPod wordt geladen wanneer het systeem is ingeschakeld of zich in de standby-stand bevindt (uitgezonderd de ECO-functie). Raadpleeg de gebruiksaanwijzing van de iPod met betrekking tot laden van batterijen.
- Wanneer u een iPod op de iPod-aansluiting aansluit en tegelijkertijd een USB-opslagapparatuur op de USB MEMORY-aansluiting aansluit, kan het systeem overbelast raken.
- Er kan geluidsvervalsing optreden wanneer geluidsbronnen met hoge opnameniveaus worden weergegeven. Wanneer er vervorming optreedt, wordt geadviseerd de equalizer van de iPod uit te schakelen. Voor informatie over het gebruik van de iPod raadpleegt u de gebruiksaanwijzing van de iPod.
- JVC is niet verantwoordelijk voor verlies van of schade aan de iPod als gevolg van het gebruik van dit product.
- Let bij het verbinden van de iPod met het docking-station goed op dat de stekker van het docking-station geheel in de iPod wordt gestoken.
- Draag het systeem niet terwijl de iPod aangesloten is. De kans bestaat dat u het laat vallen of er kan schade aan het stekkergedeelte ontstaan.
- Raak aansluitingen van het docking-station en van de iPod niet aan en sla er niet op. U beschadigt de aansluitingen anders.
- Verwijder de iPod van het docking-station wanneer u deze niet gebruikt.
- Altijd het volume op de laagste stand instellen wanneer de iPod wordt aangesloten of losgekoppeld.

# Weergeven vanaf USB-opslagapparatuur

Dit systeem is voorzien van een USB MEMORY-aansluiting op het voorpaneel. U kunt een USB-opslagapparatuur, zoals een USB-flashgeheugen, Digital Audio Player (DAP), enz. op dit systeem aansluiten.

Dit systeem kan geen USB-opslagapparatuur herkennen waarvan het vermogen hoger is dan 5V/500mA.

## Verbinden van USB-opslagapparatuur

Wanneer u een USB-opslagapparatuur aansluit, dient u ook de handleiding ervan te raadplegen.

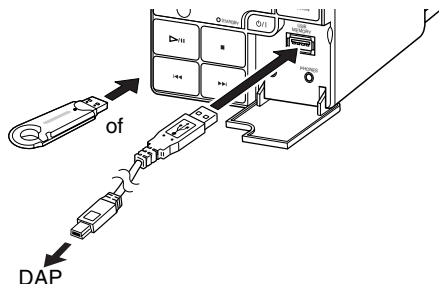

- Wanneer de USB-opslagapparatuur wordt losgekoppeld, dient u ervoor te zorgen dat het systeem is gestopt.

## Basisbedieningen

### ● USB MEMORY als bron selecteren









Kies USB MEMORY als bron en start de weergave.

- USB MEMORY kan ook worden geselecteerd met behulp van de knop FUNCTION op het hoofdtoestel.

### ● Basisbediening voor USB MEMORY

Knop		Functie
Op het toestel	Op de afstandsbediening	
		Start het afspelen / Pauzeert
		Stopt het afspelen
		Gaat naar hogere fragmentnummers. Indrukken en ingedrukt houden: Versneld vooruit zoeken
		Gaat naar lagere fragmentnummers. Indrukken en ingedrukt houden: Versneld achteruit zoeken (deze knop tijdens het afspelen indrukken om terug te springen naar het begin van het fragment.)

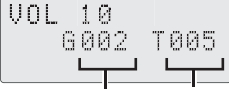
## Voor het afspelen van MP3/WMA

<b>1</b> 	Functie voor het selecteren van nummers instellen.
<b>2</b>  of  → 	Voer het groepsnummer in en vervolgens het fragmentnummer.  Groepsnummer      Fragmentnummer
<b>3</b> 	Start het afspelen.



- Om de functie voor het selecteren van nummers te annuleren, drukt u op CANCEL.

### OPMERKINGEN



- U kunt vanaf deze apparatuur geen gegevens naar uw USB-opslagapparatuur sturen.
- Altijd het volume op de laagste stand instellen wanneer USB-opslagapparatuur wordt aangesloten of losgekoppeld.
- Sluit de USB-opslagapparatuur rechtstreeks aan op het systeem. Het gebruik van een USB-hub kan een storing veroorzaken.
- Fragmenten die volgens een speciale methode zijn gecodeerd of versleuteld, kunnen niet worden afgespeeld.
- De batterij van de USB-opslagapparatuur wordt geladen wanneer het systeem is ingeschakeld of zich in de standby-stand bevindt (uitgezonderd de ECO-functie).
- Een iPod speelt niet af op de aansluiting USB MEMORY. “RESTRICT” verschijnt in het display wanneer een iPod is aangesloten op de aansluiting USB MEMORY, terwijl “USB MEMORY” geselecteerd is als bron.
- Dit systeem speelt bepaalde USB-apparaten voor massaopslag niet af en ondersteunt geen DRM (Digital Rights Management).
- Sommige MP3/WMA-bestanden kunnen niet worden afgespeeld en worden overgeslagen. Dit wordt veroorzaakt door de opnameprocedures en -voorwaarden.
- Dit systeem kan MP3/WMA-bestanden met de extensiecode <.mp3> of <.wma> weergeven (ongeacht hoofdletter/kleine letter).
- Sommige tekens of symbolen worden niet correct weergegeven op het display.  
Voor bestanden is het maximaal aantal tekens dat wordt weergegeven op het display 32 (zonder de extensiecode) en 30 voor ID3-tag.
- Het is raadzaam elk MP3-bestand te maken met een sampling-rate van 44,1 kHz en een bitrate van 128 kbps. Op dezelfde wijze geldt voor elk WMA-bestand een sampling-rate van 44,1 kHz en een bitrate van 96 kbps.
- De afspelvolgorde van MP3/WMA-fragmenten kan verschillen van de volgorde die u tijdens de opname hebt aangehouden. Wanneer een map geen MP3/WMA-fragmenten bevat, wordt deze genegeerd.
- U kunt geen computer aansluiten op de USB MEMORY-aansluiting van het systeem.

Microsoft en Windows Media zijn ofwel geregistreerde handelsmerken of handelsmerken van Microsoft Corporation in de Verenigde Staten en/of andere landen.

## Herhaald weergeven

		Voordat u het afspelen start, drukt u herhaalde malen om de herhaalstand als volgt op te geven:
<b>1</b>		<p><b>↻1</b> Herhaalt het huidige fragment.</p> <p><b>↻ALL</b> Herhaalt alle fragmenten.</p> <p><b>↻GR</b> Herhaalt alle fragmenten in de huidige groep.</p>
		(geen aanduiding) De herhaalfunctie is uitgeschakeld.
	<b>2</b>	<p> Start het afspelen.</p>

## Willekeurige weergave

<b>1</b>		<p>RND verschijnt op het display.</p> <ul style="list-style-type: none"> <li>• Om te annuleren, drukt u opnieuw hierop.</li> </ul>
<b>2</b>		<p>Het afspelen start in een willekeurige volgorde.</p> <p>Willekeurige weergave stopt wanneer alle fragmenten zijn weergegeven.</p> <ul style="list-style-type: none"> <li>• Om de willekeurige weergave te herhalen, drukt u op REPEAT.</li> </ul>



# Luisteren naar een FM-uitzending

## Basisbedieningen







### ● FM als bron selecteren

Selecteer FM als de bron.









- FM kan ook worden geselecteerd met behulp van de knop FUNCTION op het hoofdtoestel.
- De ST (stereo) indicator licht op het display op (indien de ontvangst goed is) wanneer een FM-programma stereo wordt uitgezonden.

### ● Basisbediening voor de tuner

Knoppen		Functies
Op het toestel	Op de afstandsbediening	
 of 	 of 	Veranderen van frequentie Indrukken en ingedrukt houden: Het systeem zoekt zenders en stopt wanneer op een zender met voldoende signaalsterkte is afgestemd. <ul style="list-style-type: none"><li>• Druk nogmaals om het zoeken te stoppen.</li></ul>
—	 of 	Afstemmen op een voorkeuzender: Druk herhaaldelijk om een voorkeuzendernummer te kiezen. (Voor het vastleggen van zenders, zie “Vastleggen van zenders” op bladzijde 20.)
—		Veranderen van de FM-ontvangstfunctie: Druk op de toets om de ontvangst te verbeteren indien een stereo FM-uitzending slecht ontvangbaar is of veel ruis heeft. MONO (mono) verschijnt op het display. De ontvangst wordt verbeterd maar het stereo-effect gaat echter verloren. <ul style="list-style-type: none"><li>• Voor het weer herstellen van het stereo-effect, druk nogmaals.</li></ul>

## ● Vastleggen van zenders

U kunt 30 FM-zenders als voorkeurzenders vastleggen.

<b>1</b>  of 	Stem op een vast te leggen zender af. • U kunt tevens, indien gekozen, de mono-ontvangstfunctie vastleggen voor vast te leggen FM-zenders.
<b>2</b> 	Druk voor het activeren van de functie voor het invoeren van voorkeurnummers. • Voltooi de volgende bedieningen terwijl de aanduiding op het display knippert.
<b>3</b>  of 	Druk herhaaldelijk om een voorkeurnummer voor de vast te leggen zender te kiezen.
<b>4</b> 	Druk voor het vastleggen van de zender.

### OPMERKING

- De vastgelegde voorkeurzenders worden na twee dagen gewist wanneer u de stekker uit het stopcontact heeft getrokken of de stroom wordt onderbroken.

## ● Ontvangst van FM-zenders met Radio Data Systeem

Met het Radio Data Systeem kunnen FM-zenders samen met de normale programmasignalen extra signalen verzenden. Met dit systeem kunt u de volgende soorten Radio Data Systeem-signalen ontvangen.

<b>PS (Programma Service):</b>	Toont de algemeen bekende zendernamen.
<b>PTY (ProgrammaType):</b>	Toont het soort programma dat wordt uitgezonden.
<b>RT (RadioTekst):</b>	Toont tekstmededelingen die door de zender worden uitgezonden.
<b>Enhanced Other Networks:</b>	Levert informatie over de soorten programma's die door Radio Data Systeem-zenders van verschillende netwerken worden uitgezonden.

### OPMERKING

- Ga naar <<http://www.rds.org.uk>> indien u meer over Radio Data Systeem wilt weten.

## Veranderen van informatie van het Radio Data Systeem

Door iedere druk op de toets verandert het display als volgt:

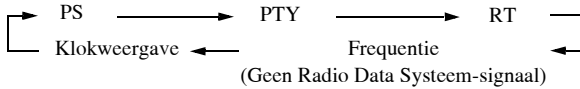

### OPMERKING

- “NO PS”, “NO PTY” of “NO RT” verschijnt op het display indien er geen signalen voor het Radio Data Systeem worden uitgezonden.

## Programma’s zoeken op PTY-codes (PTY-zoekopdracht)

U kunt een bepaald soort programma van de voorkeurzenders (zie “Vastleggen van zenders” op bladzijde 20) gemakkelijk opzoeken door de PTY-code te specificeren.

<b>1</b>		Druk voor het activeren van de functie voor het instellen van de PTY-code. “SELECT PTY” verschijnt op het display.
<b>2</b>	of	Kies een PTY-code. • Voor een beschrijving van de PTY-codes, zie bladzijde 22.
<b>3</b>		Het systeem zoekt voorkeurzenders die het gekozen programmatype uitzenden en stemt op een passende zender af.

Om het zoeken voort te zetten voor het opzoeken van een ander programma dat met het gekozen programmatype overeenkomt, drukt u op PTY SEARCH terwijl de aanduidingen op het display knipperen.

### OPMERKINGEN

- Druk nogmaals om PTY SEARCH te stoppen.
- “NOT FOUND” verschijnt op het display indien er geen geschikt programma werd gevonden.

PTY-code			
NONE	Geen programmatype, ongedefinieerd programma of moeilijk in andere categorieën plaatsbaar.	WEATHER	Weerberichten.
NEWS	Nieuws.	FINANCE	Overzichten van de Beurs, handel, commercie, enz.
AFFAIRS	Programma's die dieper op het nieuws ingaan — actualiteiten of analyse.	CHILDREN	Programma's voor een jong publiek.
INFO	Programma's die advies over diverse onderwerpen leveren.	SOCIAL	Programma's over sociologie, geschiedenis, geografie, psychologie en de gemeenschap.
SPORT	Programma's die over sport gaan.	RELIGION	Religieuze programma's.
EDUCATE	Educatieve programma's.	PHONE IN	Programma's waarin luisteraars via de telefoon of een publiek forum hun mening kunnen geven.
DRAMA	Radiohoorspelen en series.	TRAVEL	Reisinformatie.
CULTURE	Programma's over diverse aspecten van nationale of regionale cultuur, met inbegrip van taal, theater, enz.	LEISURE	Programma's over recreatieve activiteiten.
SCIENCE	Programma's over natuurwetenschappen en technologie.	JAZZ	Jazzmusic.
VARIED	Voornamelijk praat-programma's, bijvoorbeeld quizen, paneelspelletjes en interviews van personen.	COUNTRY	Liedjes die oorspronkelijk van de Amerikaanse Zuidelijke Staten komen of op de traditie daarvan gebaseerd.
POP M	Commerciële hedendaagse populaire muziek.	NATION M	Huidige populaire muziek uit het land of de regio in de moedertaal.
ROCK M	Rockmuziek.	OLDIES	Muziek uit de "golden age" oftewel "gouwe ouwe".
EASY M	Huidige moderne "easy-listening" muziek.	FOLK M	Muziek voortkomend uit de wortels van de muzikale cultuur van een bepaald land.
LIGHT M	Instrumentale muziek, vokale muziek of koorzang.	DOCUMENT	Programma's aangaande feitelijke zaken, gepresenteerd met een kritische blik.
CLASSICS	Uitvoeringen van bekende orkesten, symfonieën, kamermuziek, enz.	TEST	Uitzendingen voor het testen van nooduitzendingen en waarschuwingen.
OTHER M	Muziek die onder geen van de andere categorieën valt.	ALARM	Mededelingen in geval van rampen en noodgevallen.

- De classificatie van de PTY-codes voor bepaalde FM-zenders is mogelijk anders dan hierboven beschreven.
- De PTY-codes verschijnen in de hierboven getoonde volgorde op het display.

## Tijdelijk automatisch overschakelen naar een programma van uw keus

Met de Enhanced Other Networks functie kan met het systeem tijdelijk naar een vastgelegde FM-zender worden overgeschakeld die een gewenst programma uitzendt (TA, News of Info).

- Deze functie werkt tijdens het luisteren naar een FM-zender die de vereiste signalen uitstuurt.

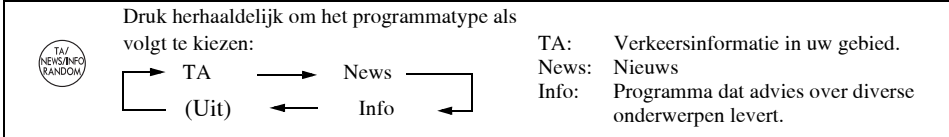

### Hoe werkt de Enhanced Other Network-functie?

Indien een zender een door u gekozen programma start uit te zenden, schakelt het systeem automatisch naar die zender over. De aanduiding van de PTY-code begint te knipperen.

Nadat het programma afgelopen is, schakelt het systeem terug naar de zender die hiervoor werd ontvangen, maar de functie blijft echter geactiveerd (de indicator stopt te knipperen en licht continu op).

### OPMERKING

- U kunt geen andere bediening dan het veranderen van het programmatype (“TA”, “News” of “Info”) uitvoeren terwijl een Enhanced Other Networks programma wordt ontvangen (“TA”, “News” of “Info” knippert en “LOCKED” verschijnt wanneer u probeert een bediening uit te voeren). Voor het uitvoeren van andere bedieningen, moet u wachten totdat het programma is afgelopen (de aanduiding stopt te knipperen), of de Enhanced Other Networks functie annuleren door herhaaldelijk op de TA/NEWS/INFO toets te drukken totdat de aanduiding van het programmatype dooft (Uit).

# Weergeven vanaf andere apparatuur

## Overige apparatuur aansluiten

Door het gebruik van een snoer met een stereo-ministekker (niet bijgeleverd), kunt u andere apparatuur met analoge geluidsuitgangen, zoals een Digital Audio Player, een TV, enz. aansluiten.

Snoer met stereo-ministekker (niet bijgeleverd)

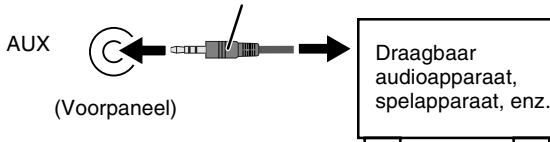

- Raadpleeg de handleidingen die bij andere apparatuur zijn geleverd.

### OPMERKING

- Altijd het volume op de laagste stand instellen wanneer andere apparatuur wordt aangesloten of losgekoppeld.

### ● Andere apparatuur als bron selecteren

Selecteer AUX als de bron.



- AUX kan ook worden geselecteerd met behulp van de knop FUNCTION op het toestel.

### ● Geluidsingangsniveau van andere apparatuur instellen

U kunt het geluidsingangsniveau van de aangesloten apparatuur aanpassen, als het inkomend signaal te zwak of sterk is.

**1**

Selecteer AUX als de bron.

**2**



Indrukken en ingedrukt houden tot de indicator op het display verschijnt. Vervolgens indrukken en ingedrukt houden tot de instelling wijzigt.



#### LEVEL 1:

Verlaagd ingangsniveau. Geschikt voor apparatuur met een hoog uitgangssignaal (zoals een DVD-speler).

#### LEVEL 2:

Normaal ingangsniveau (fabrieksinstelling). Geschikt voor apparatuur met een laag uitgangssignaal (zoals een draagbaar audioapparaat).

# Oplossen van problemen

Als u problemen hebt met uw apparatuur, kijk dan eerst in deze lijst voor een mogelijke oplossing voordat u belt voor service.

## ● Algemeen:

### **Het toestel kan niet worden ingeschakeld.**

- ⇒ Stekker is niet goed in het stopcontact gestoken. Stekker stevig insteken. (Pag.4)

### **Aanpassingen of instellingen worden plotseling geannuleerd voordat u klaar bent.**

- ⇒ Er is een tijdslimiet. Herhaal de procedure.

### **Bedieningsfuncties zijn uitgeschakeld.**

- ⇒ De ingebouwde microprocessor functioneert mogelijk onjuist door externe elektrische storing. Trek de stekker uit het stopcontact en steek hem er vervolgens weer in.

### **Apparatuur kan niet met de afstandsbediening worden bediend.**

- ⇒ De baan tussen afstandsbediening en afstandsbedieningssensor op het toestel is mogelijk geblokkeerd.
- ⇒ Richt hem op de afstandsbedieningssensor op het voorpaneel.
- ⇒ Signalen kunnen de afstandsbedieningssensor niet bereiken.
- ⇒ Houd de afstandsbediening dichterbij het toestel.
- ⇒ De batterijen zijn leeg.

### **Er komt geen geluid uit de luidsprekers.**

- ⇒ De luidsprekers zijn niet correct aangesloten of zitten los. (Pag.4 – 5)
- ⇒ Hoofdtelefoon is aangesloten. (Pag.6)

## ● Bedieningen voor iPod/USB-opslagapparatuur:

### **De iPod speelt niet af ondanks dat CONNECT op het display wordt weergegeven.**

- ⇒ De batterij is leeg. Laat het apparaat langer dan 10 minuten in de verbingsstand staan.

## ● Bediening voor de radio:

### **Uitzendingen zijn door ruis slecht te horen.**

- ⇒ De antenne is niet goed aangesloten. (Pag.4 – 5)
- ⇒ De FM-antenne is niet goed uitgestrekt en geplaatst. (Pag.4 – 5)

## ● Gebruik van de timer:

### **Dagelijkse timer werkt niet.**

- ⇒ De timer start uitsluitend wanneer het toestel is uitgeschakeld (standby). (Pag.11 – 12)
- ⇒ Er kan een stroomstoring hebben plaatsgevonden. Stel eerst de klok weer in en vervolgens de timer.

# Technische gegevens

## Accessoires

Zie bladzijde 3

## Versterker

Uitgangsvermogen

Hoofdluidspreker 10 W per kanaal, min. RMS, aangedreven in 6  $\Omega$  bij 1 kHz, met niet meer dan 10% totale harmonische vervorming (IEC268-3)

Subwoofer 30 W, min. RMS, aangedreven in 8  $\Omega$  bij 100 Hz, met niet meer dan 10% totale harmonische vervorming (IEC268-3)

## Aansluitingen

### AUX

Ingangsvoeligheid/Impedantie (1 kHz)  
LEVEL1 500 mV/47 k $\Omega$   
LEVEL2 125 mV/47 k $\Omega$

### USB MEMORY

Compatibel apparaat Massaopslag  
Compatibel bestandssysteem FAT16, FAT32

Aansluiting-vermogen toevoer  
Max. 5 V/500 mA

### iPod

Compatibele iPod-types  
Zie bladzijde 13

Aansluiting-vermogen toevoer  
Max. 5 V/500 mA

### VIDEO OUT (Voor iPod)

Composiet

### Luidspreker aansluitingen

Hoofdluidspreker 6  $\Omega$  – 16  $\Omega$   
Subwoofer 8  $\Omega$  – 16  $\Omega$

### PHONES

32  $\Omega$  – 1 k $\Omega$   
15 mW/kanaal uitgang naar 32  $\Omega$

## Tuner

FM-afstembereik 87,50 MHz – 108,00 MHz

## Toestel

Afmetingen 90 mm  $\times$  96 mm  $\times$  147 mm (B/H/D)

Gewicht Ca. 0,62 kg

## Luidsprekerspecificaties

Hoofdluidspreker SP-NXPS2F (per stuk)

Type Basreflex type met volledig bereik

Luidsprekereenheid 7,5 cm conus  $\times$  1

Vermogen 10 W

Impedantie 6  $\Omega$

Frequentiebereik 150 Hz – 20 kHz

Geluidsdrukkniveau 83 dB/W  $\cdot$  m

Afmetingen 90 mm  $\times$  96 mm  $\times$  90 mm (B/H/D)

Gewicht Ca. 0,63 kg

Subwoofer SP-NXPS2W

Type Basreflex type

Luidsprekereenheid 16 cm conus  $\times$  1

Vermogen 30 W

Impedantie 8  $\Omega$

Frequentiebereik 35 Hz – 150 Hz

Geluidsdrukkniveau 80 dB/W  $\cdot$  m

Afmetingen 221 mm  $\times$  221 mm  $\times$  222 mm (B/H/D)

Gewicht Ca. 3,5 kg

## Voedingsspecificaties

NX-PS2 (systeem)

Stroomvereisten AC 110 V – 240 V  $\sim$   
50 Hz/60 Hz

Stroomverbruik 19 W (ingeschakelde apparatuur)  
5 W (in standby-functie)  
1 W (in ECO-functie)  
12 W (tijdens standby, met iPod en USB MEMORY aangesloten.)

Lichtnetadapter (AA-R2401)

INPUT AC 110 V – 240 V  $\sim$   
50 Hz/60 Hz, 1,5 A

OUTPUT DC 23 V  $\equiv$  2,5 A,  
57,5 VA

CA-NXPS2 (hoofdtoestel)

Stroomvereisten DC IN 23 V  $\equiv$  2,5 A

*Ontwerp en specificaties kunnen zonder nadere berichtgeving worden gewijzigd.*



<b>Introduzione .....</b>	<b>2</b>
Precauzioni .....	2
<b>Operazioni preliminari .....</b>	<b>3</b>
Collegamento .....	4
<b>Operazioni di base .....</b>	<b>6</b>
Unità principale .....	6
Telecomando .....	8
<b>Regolazione dell'orologio e del timer</b>	
<b>giornaliero .....</b>	<b>11</b>
Regolazione dell'orologio .....	11
Regolazione del timer giornaliero .....	11
<b>Riproduzione da iPod .....</b>	<b>13</b>
Collegamento dell'iPod .....	14
Operazioni di base .....	14
<b>Riproduzione da un'unità USB</b>	
<b>di memoria di massa .....</b>	<b>16</b>
Collegamento dell'unità USB di memoria di	
massa .....	16
Operazioni di base .....	16
<b>Ascolto delle stazioni FM .....</b>	<b>19</b>
Operazioni di base.....	19
<b>Riproduzione da altra</b>	
<b>apparecchiatura.....</b>	<b>24</b>
Collegamento di altra apparecchiatura .....	24
<b>Localizzazione dei guasti .....</b>	<b>25</b>
<b>Specifiche .....</b>	<b>26</b>

# Introduzione

Grazie per aver acquistato un prodotto JVC.

Prima di utilizzare il prodotto, leggere attentamente tutte le istruzioni fornite, in modo da comprendere le modalità di funzionamento e ottenere le migliori prestazioni dall'unità.

## Precauzioni

### ● Installazione

- Installare l'unità in una posizione piana e in un ambiente asciutto non esposto ad estremi di temperatura, che deve essere compresa tra 5°C e 35°C.
- Per evitare il surriscaldamento interno del sistema, installarlo in una posizione adeguatamente ventilata.



NON installare il sistema vicino a sorgenti di calore o in una posizione esposta a luce solare diretta, polvere o vibrazioni eccessive.

- Lasciare spazio sufficiente tra il sistema e il televisore.
- Per evitare interferenze con il televisore, lasciare spazio sufficiente tra i diffusori e il televisore.

### ● Sorgenti di alimentazione

- Per scollegare il sistema dalla presa elettrica, scollegare la spina senza tirare il cavo dell'adattatore CA.



NON toccare l'adattatore CA con le mani bagnate.

### ● Calore interno



Per motivi di sicurezza, osservare scrupolosamente le seguenti norme:

- Controllare che tutto attorno al sistema l'aria circoli bene. Una scarsa ventilazione può provocare il surriscaldamento con conseguenti danni al sistema.
- NON ostruire le aperture o i fori di ventilazione. Se fossero bloccati da giornali, stoffa, ecc., il calore potrebbe non venire disperso.

### ● Varie

- Qualora un oggetto metallico oppure del liquido dovessero penetrare nel sistema, scollegare l'adattatore CA e consultare il rivenditore senza effettuare alcuna operazione.



NON smontare il sistema, in quanto non sono presenti componenti interni per i quali la manutenzione può essere effettuata dall'utente.

- Qualora si preveda un lungo periodo di inattività del sistema, scollegare l'adattatore CA dalla presa elettrica.  
Qualora si noti un funzionamento anomalo, scollegare l'adattatore CA e consultare il rivenditore.

# Operazioni preliminari

## ● Accessori in dotazione

Dopo l'apertura della confezione, verificare che siano presenti tutti i seguenti elementi. Il numero tra parentesi indica la quantità di pezzi in dotazione.

- Telecomando (1)
- Batteria a bottone al litio CR2025 (1) (La batteria è installata dal produttore.)
- Cavi da 1,5 m per diffusori (2)
- Cavo da 2,5 m per diffusore (1)
- Cavo di alimentazione CA (1)
- Adattatore CA (AA-R2401) (1)
- Antenna FM (1)
- Base di supporto per l'iPod (1)

**Qualora vi siano dei componenti mancanti si raccomanda di rivolgersi immediatamente al proprio rivenditore.**

### ATTENZIONE:

Per evitare rischi di incendi e danni.

- Non usare adattatori CA diversi da quello fornito con l'unità.
- Non usare l'adattatore CA in dotazione per altre apparecchiature.

## ● Preparazione del telecomando

Al primo utilizzo del telecomando è necessario estrarre innanzi tutto la pellicola isolante.

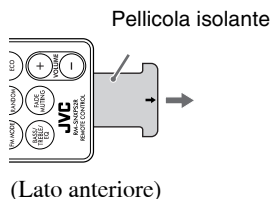

### Sostituzione della batteria del telecomando

Inserire la batteria nel telecomando abbinando la polarità (+ e -) in modo corretto.

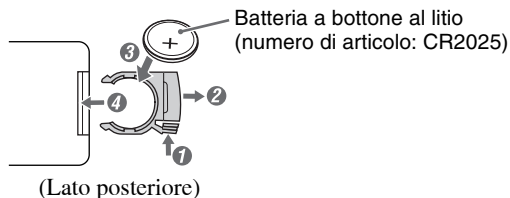

## Collegamento

Collegare il cavo di alimentazione CA solo dopo aver eseguito tutti gli altri collegamenti.

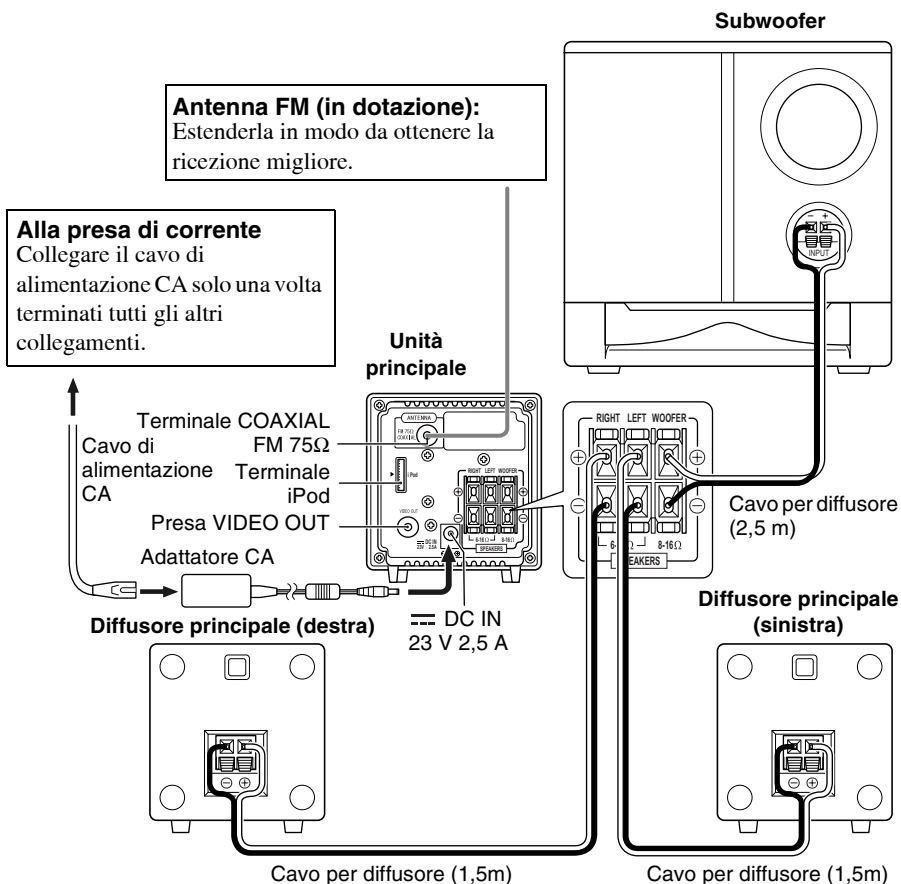

Per vedere sul televisore i filmati o le immagini contenute nell'iPod è innanzi tutto necessario collegare fra loro la presa VIDEO OUT del sistema e l'ingresso video composto del televisore stesso usando il cavo per video composto (non in dotazione).

### NOTA

- È importante che l'antenna FM non tocchi altri terminali, i cavi di collegamento né il cavo di alimentazione. Tenere l'antenna lontana dalle parti metalliche del sistema, dai cavi di collegamento e dal cavo di alimentazione CA. Ciò potrebbe provocare una cattiva ricezione.

### Per collegare i cavi per i diffusori:

Accertarsi che l'unità principale, i diffusori principali e il subwoofer siano collegati correttamente e saldamente.

Quando vengono collegati i cavi dei diffusori, abbinare la polarità dei terminali dei diffusori come segue: collegare il cavo bianco a (+) e il cavo bianco con striscia nera a (-).

### NOTE

- NON collegare più di un diffusore a ciascun terminale.
- Il conduttore dei cavi dei diffusori NON deve venire a contatto con parti metalliche del sistema.

#### Es. Diffusore

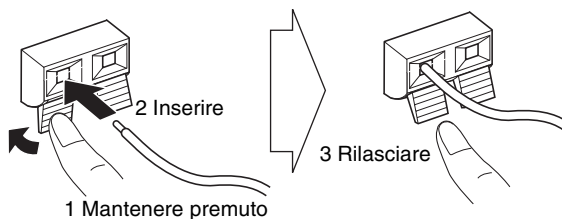

#### Es. Unità

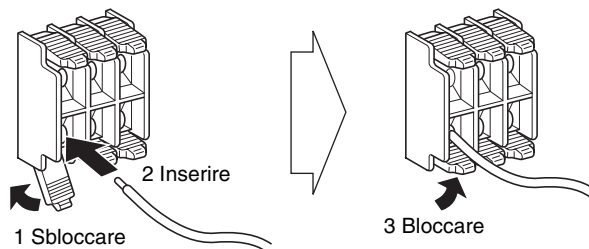

### Per una migliore ricezione FM

Scollegare l'antenna FM fornita e collegarla a un'antenna FM esterna utilizzando un cavo da 75Ω con un connettore di tipo coassiale (IEC o DIN45325).

Terminale COAXIAL FM  
75Ω (pannello posteriore)

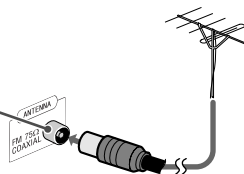

Antenna FM per esterni (non in dotazione)

# Operazioni di base

## Unità principale

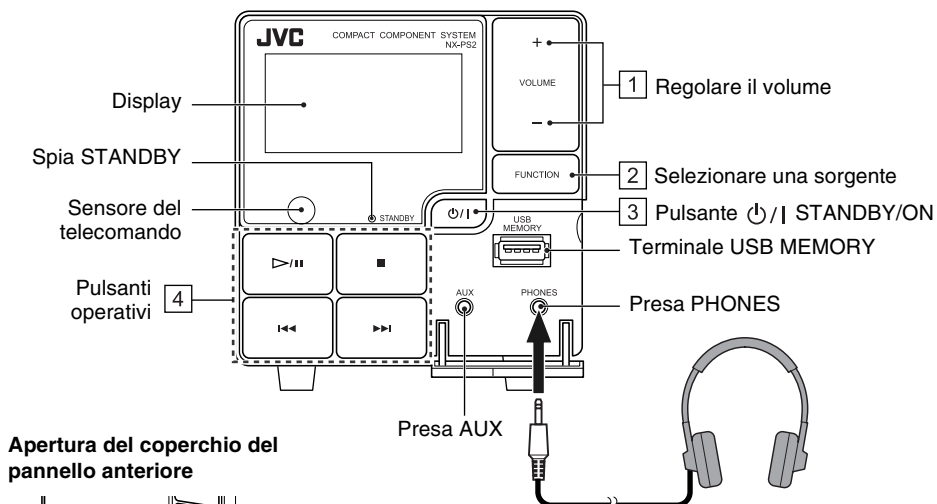

### Apertura del coperchio del pannello anteriore

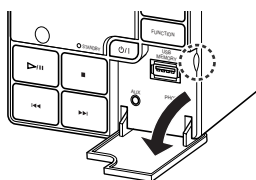

### Uso delle cuffie

Accertarsi di abbassare il volume prima di collegare o indossare le cuffie.

- Il collegamento delle cuffie determina la disattivazione dei diffusori.

## Modalità d'uso dell'unità principale

Pulsanti	Funzioni
1	Regolazione del livello del volume: VOLUME MIN / da 1 a 29 / VOLUME MAX.
2	Selezione della sorgente.  iPod (Pag.14) USB MEMORY (Pag.16) FM (Pag.19) AUX (Pag.24)
3	Accensione o spegnimento (standby) dell'unità.
4	Riproduce i file video e quelli musicali. / Sintonizza una stazione FM. • iPod (Pag.15) • USB MEMORY (Pag.16) • FM (Pag.19)

## Informazioni visualizzate sul display

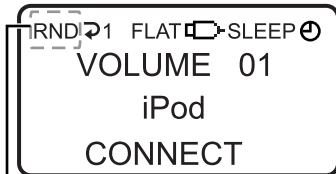

Nella modalità FM visualizza altresì il tipo di programma relativo alla funzione Enhanced Other Networks (TA/News/Info).

### Mentre è scelto iPod:



Livello del volume  
Nome della sorgente  
Stato attuale ↔ Orologio

### Quando si seleziona USB MEMORY:

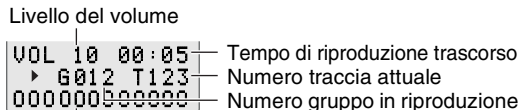

Livello del volume  
Tempo di riproduzione trascorso  
Numero traccia attuale  
Numero gruppo in riproduzione

Informazioni sul file ↔ Orologio

### Mentre è scelto FM:

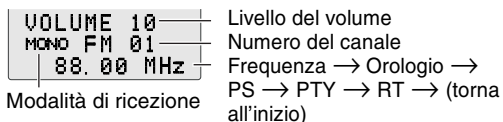

Livello del volume  
Numero del canale  
Frequenza → Orologio →  
PS → PTY → RT → (torna all'inizio)  
Modalità di ricezione

### Mentre è scelto AUX:

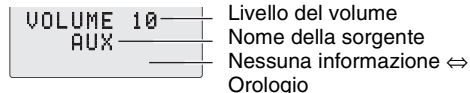

Livello del volume  
Nome della sorgente  
Nessuna informazione ↔  
Orologio

Simboli	Descrizione
RND	Si illumina quando in modalità USB MEMORY viene attivata la modalità di Riproduzione casuale. (Pag.18)
TA/News/Info	Nella modalità FM visualizza il tipo di programma relativo alla funzione Enhanced Other Networks. (Pag.23)
↻1/ ↻ALL/ ↻GR	Si illumina quando in modalità USB MEMORY viene attivata la modalità di Ripetizione dei brani. (Pag.18)
FLAT/ROCK/POP/JAZZ/CLAS (CLASSICA)	Visualizza l'impostazione di equalizzazione (EQ) selezionata. (Pag.10)
	Si illumina quando viene collegato un'unità USB di memoria di massa e viene selezionata la modalità USB MEMORY.
SLEEP	S'illumina quando è attivo il timer di autospegnimento. (Pag.9)
	Si illumina quando viene impostata la funzione Timer giornaliero. (Pag.11 – 12)

# Telecomando

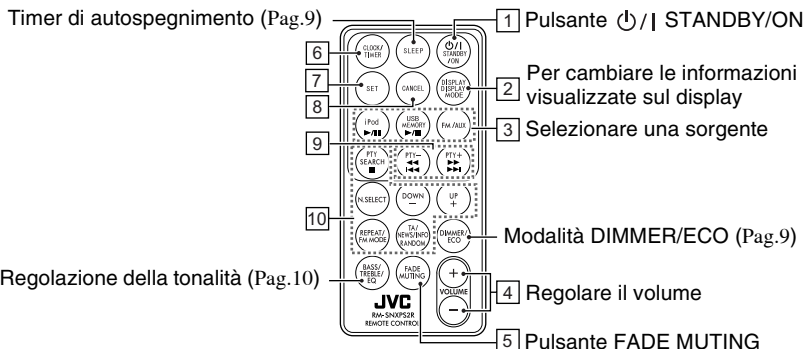











## ● Funzionamento tramite telecomando

Pulsanti	Funzioni
1 $\phi$ /I STANDBY/ON	Accensione o spegnimento (standby) dell'unità.
2 DISPLAY DISPLAY MODE	<b>Per cambiare le informazioni visualizzate sul display.</b> Modalità iPod: Orologio $\leftrightarrow$ Stato attuale Modalità USB MEMORY: Orologio $\leftrightarrow$ Informazioni sul file Modalità FM: Fare riferimento a "Modifica delle informazioni del Radio Data System" a pagina 21. Modalità AUX: Orologio $\leftrightarrow$ Nessuna informazione
iPod $\blacktriangleright$ /II USB MEMORY $\blacktriangleright$ /II FM/AUX	<b>Attivazione di iPod come sorgente. (Pag.14)</b> <b>Avvia la riproduzione e si pone in pausa in attesa dell'iPod. (Pag.15)</b> <b>Attivazione di USB MEMORY come sorgente. (Pag.16)</b> <b>Avvia la riproduzione e si pone in pausa in attesa della USB MEMORY. (Pag.16 – 18)</b> <b>Attivazione di FM o AUX come sorgente.</b> FM (Pag.19) AUX (Pag.24)
+ VOLUME -	Regolazione del livello del volume: VOLUME MIN / da 1 a 29 / VOLUME MAX.
FADE MUTING	Esclusione immediata del volume. Per ripristinare il volume, premere nuovamente il pulsante o regolare il livello del volume.



## Varie

Pulsanti	Pagine di riferimento
6 	Impostazione CLOCK/TIMER (Pag.11 – 12)
7 	Impostazione CLOCK/TIMER (Pag.11 – 12) USB MEMORY (Pag.17) FM (Pag.20) AUX (Pag.24)
8 	Impostazione CLOCK/TIMER (Pag.11 – 12) USB MEMORY (Pag.17)

Pulsanti	Pagine di riferimento
9  	Impostazione CLOCK/TIMER (Pag.11) iPod (Pag.15) USB MEMORY (Pag.16) FM (Pag.19 – 21)
10      	USB MEMORY (Pag.16 – 18) FM (Pag.19 – 23)

### Riduzione dell'intensità luminosa del display—DIMMER

 Premere il pulsante mentre il sistema è acceso. Viene visualizzata l'indicazione “DIMMER ON”.

- Per annullare la funzione, premere nuovamente DIMMER/ECO. Viene visualizzata l'indicazione “DIMMER OFF”.

### Impostazione della modalità ECO.

In modalità ECO, il display si spegne in modo da risparmiare energia.

 Premere il pulsante mentre il sistema è spento. Il display visualizza l'indicazione “ECO ON”, poi si spegne.

- Per annullare la funzione, premere nuovamente DIMMER/ECO. Viene visualizzata nuovamente l'indicazione “ECO OFF” e quindi appare l'orologio.

### Spegnimento del sistema dopo un determinato intervallo di tempo—Sleep Timer

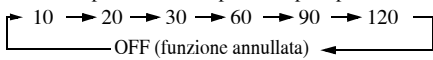
1 	Premere ripetutamente il pulsante per specificare il tempo (in minuti) come indicato di seguito: 
2	Attendere finché il valore impostato scompare.

- Per controllare il tempo residuo prima dello spegnimento, premere una volta il pulsante SLEEP. Premendo più volte il pulsante, è possibile cambiare il tempo di spegnimento.



## ● Per regolare il tono

**1**

Selezionare una delle opzioni, come indicato di seguito:



**2**

• Il livello delle tonalità basse e alte può essere regolato da -5 a +5 con il pulsante VOLUME +/-

• Selezionare un'impostazione EQ usando il pulsante VOLUME +/- come indicato di seguito:

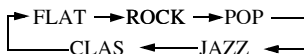

FLAT	Suono normale
ROCK	Potenzia i bassi e gli acuti. Buono per musica acustica.
POP	Buono per canzoni.
JAZZ	Buono per musica jazz.
CLAS (CLASSICA)	Buono per musica classica.

Quando si regola il livello delle tonalità basse o alte, la funzione EQ non è attiva e il simbolo EQ scompare. La regolazione di BASS e TREBLE non può essere eseguita contemporaneamente alla funzione EQ. Si applicherà quindi l'ultima modalità impostata.

# Regolazione dell'orologio e del timer giornaliero

## Regolazione dell'orologio



**1**  Attivare la modalità di regolazione dell'orologio (viene visualizzata l'indicazione "Clock Adjust").

⇒ La cifra delle ore lampeggia sul display.

- Se l'orologio è già stato impostato in precedenza, premere ripetutamente il pulsante finché non viene visualizzata l'indicazione "Clock Adjust".

Impostazioni attuali timer → Impostazione timer → **Clock Adjust** → Disattivato ←

Se l'orologio non è ancora stato regolato, la voce "Clock Adjust" appare per prima.

**2**  oppure  → 

1 Regolare l'ora. ⇒ Le cifre dei minuti lampeggiano sul display.  
2 Regolare i minuti. ⇒ L'orologio incorporato inizia a funzionare.



- Per tornare al punto precedente, premere CANCEL.
- In caso di caduta di tensione, l'orologio perde le regolazioni e viene riportato alle ore "0:00". È necessario impostare nuovamente l'orario.

## Regolazione del timer giornaliero

Per utilizzare il timer giornaliero è necessario prima impostare l'orologio incorporato. Grazie al timer giornaliero, è possibile svegliarsi ascoltando la propria musica preferita. Per usare l'iPod, l'unità USB di memoria di massa o qualsiasi altro apparecchio come sorgente di riproduzione è innanzi tutto necessario collegarlo al sistema. (Pag.14, Pag.16, Pag.24)

**1**  **(Premere due volte)** Selezionare la modalità di regolazione del timer.

Impostazioni attuali timer → **Impostazione timer** → Disattivato ← Clock Adjust ←

**2**  oppure  → 

- 1 Impostare l'ora e i minuti relativi all'orario di attivazione del timer giornaliero.
- 2 Impostare l'ora e i minuti relativi all'orario di spegnimento del timer giornaliero.
  - L'orario di attivazione e di spegnimento del timer giornaliero non possono essere uguali.
- 3 Selezionare una sorgente di riproduzione —"iPod", "USB MEMORY", "FM" o "AUX".
  - Se è stata selezionata l'opzione "USB MEMORY", selezionare il numero del gruppo (GROUP) (da "001" a "500" e "..."), quindi selezionare il numero della traccia (TRACK) (da "001" a "999" e "..."). Selezionando "..." viene impostato il primo brano del primo gruppo (TRACK1 - GROUP1). (Fare riferimento a "Riproduzione da un'unità USB di memoria di massa" a pagina 16.)
  - Se è selezionato "FM" è possibile specificare un numero predefinito da assegnare alla stazione da memorizzare.
  - Se è selezionato "..." s'imposta la stazione preselezionata più recentemente sintonizzata. (Fare riferimento a "Ascolto delle stazioni FM" a pagina 19.)
- 4 Selezionare il livello del volume ("VOLUME MIN / da 1 a 29 / VOLUME MAX").
  - ⇒ Viene visualizzata brevemente l'indicazione "SET OK", seguita dalle informazioni relative alle regolazioni, quindi sul display appare l'icona .

**3**

Spegner il sistema (in standby).

- Per uscire dall'impostazione del timer, premere CLOCK/TIMER secondo necessità.
- Per correggere un errore di regolazione, premere CANCEL. Sarà quindi possibile tornare al punto precedente.
- La modalità ECO non deve essere impostata dopo avere impostato il timer giornaliero.

### ● Disattivazione del timer giornaliero

**1**

Selezionare la modalità di regolazione attuale del timer.

**2**⇒ L'icona  scompare.

### ● Riattivazione del timer (Attivazione di una regolazione del timer effettuata in precedenza.)

**1**

Selezionare la modalità di regolazione attuale del timer.

**2**⇒ Sul display appare l'icona .

# Riproduzione da iPod

Il sistema è dotato di un terminale per iPod, situato sul pannello posteriore. A questo terminale è possibile collegare l'iPod ed ascoltarne così le tracce audio e i filmati in esso contenuti.

## **ATTENZIONE:**

**Prima di selezionare la sorgente video da riprodurre è necessario eseguire sull'iPod le necessarie regolazioni relative all'uscita video.**

## ● **Tipi di iPod compatibili:**

Modello di iPod	AUDIO	VIDEO
iPod nano 1GB/2GB/4GB	√	
iPod nano (seconda generazione) 2GB/4GB/8GB	√	
iPod mini 4GB/6GB	√	
iPod (quarta generazione) 20GB/40GB	√	
iPod photo (quarta generazione) 20GB/30GB/40GB/60GB	√	√*
iPod video (quinta generazione) 30GB/60GB/80GB	√	√

\* Esclusivamente con le immagini fisse.

Se iPod non viene riprodotto correttamente, aggiornare il software iPod alla versione più recente.

- Per maggiori informazioni sull'aggiornamento del software dell'iPod s'invita a vedere il sito Internet di Apple <<http://www.apple.com>>.

iPod è un marchio di fabbrica di Apple Inc. registrato negli USA e in altri paesi.

## Collegamento dell'iPod

Collegare l'iPod al sistema usando la relativa base di supporto (in dotazione).  
Accertarsi che il sistema sia spento quando si esegue il collegamento.

### ● Come usare la base di supporto

#### 1 Fissare alla base di supporto il relativo adattatore.

Adattatore per la base di supporto (in dotazione all'iPod o venduto a parte)

Base di supporto per l'iPod (in dotazione)

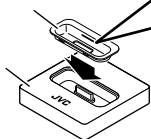

**Per separare l'adattatore dalla base di supporto:**  
Premere nell'alloggiamento e quindi estrarre l'adattatore.



#### NOTA

- Se il cavo della spina di connessione alla base di supporto è protetto da un cappuccio, prima di inserirlo nell'adattatore della base stessa è necessario rimuoverlo.

#### 2 Collegare la base di supporto.

Allineare la freccia della spina del cavo alla freccia ubicata sul terminale dell'iPod.

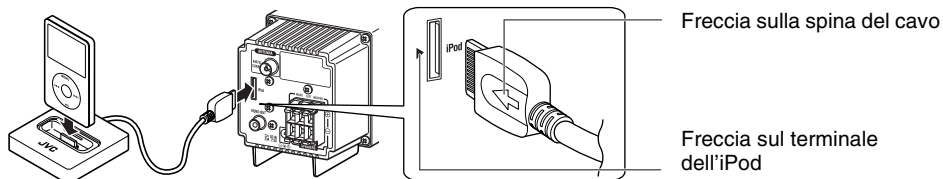

#### NOTE

- Si raccomanda di scollegare la base di supporto dal sistema prima di installare/rimuovere l'adattatore della base.
- Durante l'installazione/rimozione dell'adattatore della base di supporto è necessario fare attenzione a non danneggiarla.

## Operazioni di base







### ● Per selezionare iPod come sorgente



Prima di avviarne la riproduzione, quale sorgente è necessario selezionare iPod.

- La funzione iPod può essere selezionata anche mediante il pulsante FUNCTION dell'unità principale.

## Operazioni fondamentali con l'iPod

Pulsante		Funzione
Sull'impianto	Sul telecomando	
		Avvio della riproduzione / Pausa Premere e mantenere premuto: iPod in modalità sleep
		Passa a un numero di traccia successivo. Premere e mantenere premuto: Ricerca veloce in avanti
		Passa a un numero di traccia precedente. Premere e mantenere premuto: Ricerca veloce all'indietro (Premere il pulsante durante la riproduzione per tornare all'inizio della traccia.)

### NOTE

- La batteria dell'iPod viene ricaricata quando il sistema è acceso o in modalità standby (salvo che non sia attiva la modalità ECO). Per la ricarica della batteria, consultare il manuale di istruzioni dell'iPod.
- Se si collega un iPod al terminale iPod e un'unità USB di memoria di massa al terminale USB MEMORY, il sistema potrebbe subire un sovraccarico.
- La riproduzione di sorgenti audio registrate con un alto livello di uscita può causare distorsione. In tal caso si suggerisce di disattivare l'equalizzatore dell'iPod. Per maggiori informazioni sull'uso dell'iPod si rimanda al relativo manuale.
- JVC non è responsabile di eventuali perdite di dati o danni all'iPod causati dall'utilizzo del sistema.
- Durante il collegamento dell'iPod alla base di supporto si deve verificare che il connettore di quest'ultima sia completamente inserito nell'apparecchio.
- Non trasportare il sistema con l'iPod collegato. Il connettore potrebbe danneggiarsi o iPod potrebbe cadere.
- Prestare attenzione a non toccare né colpire i contatti della base di supporto e dell'iPod. In caso contrario essi si potrebbero danneggiare.
- Quando non s'intende usare l'iPod si raccomanda di rimuoverlo dalla base di supporto.
- Prima di collegare o scollegare l'iPod si suggerisce di regolare il volume al minimo.

# Riproduzione da un'unità USB di memoria di massa

Il sistema è dotato di un terminale USB MEMORY sul pannello anteriore. È possibile collegare al sistema un'unità USB di memoria di massa (ad esempio una memoria flash USB), un lettore audio digitale (DAP), ecc.

Il sistema non è in grado di riconoscere i dispositivi di archiviazione USB il cui assorbimento è superiore a 5V/500mA.

## Collegamento dell'unità USB di memoria di massa

Prima di collegare l'unità USB di memoria di massa si raccomanda di consultarne il manuale.

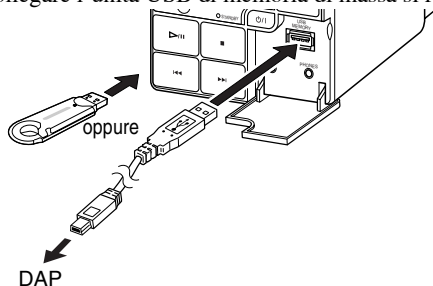

- Quando si scollega l'unità USB di memoria di massa, accertarsi che il sistema sia in condizione di arresto.

## Operazioni di base

### ● Per selezionare USB MEMORY come sorgente



Prima di avviarne la riproduzione, quale sorgente è necessario selezionare USB MEMORY.





- La funzione USB MEMORY può essere selezionata anche mediante il pulsante FUNCTION dell'unità principale.

### ● Modalità di utilizzo della USB MEMORY

Pulsante		Funzione
Sull'impianto	Sul telecomando	
		Avvio della riproduzione / Pausa
		Interruzione della riproduzione
		Passa a un numero di traccia successivo. Premere e mantenere premuto: Ricerca veloce in avanti
		Passa a un numero di traccia precedente. Premere e mantenere premuto: Ricerca veloce all'indietro (Premere il pulsante durante la riproduzione per tornare all'inizio della traccia.)



## Riproduzione MP3/WMA

<b>1</b> 	Impostare la modalità di selezione dei numeri.
<b>2</b>  oppure  	Inserire il numero del gruppo, quindi il numero della traccia.
<b>3</b> 	Iniziare la riproduzione.

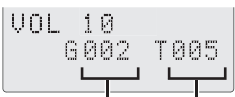

- Per uscire dalla modalità di selezione dei numeri, premere CANCEL.



### NOTE

- Non è possibile inviare dati dal sistema all'unità USB di memoria di massa.
- Si raccomanda di ridurre il volume al minimo quando si collega o scollega un'unità USB di memoria di massa.
- Collegare l'unità USB di memoria di massa direttamente al sistema. L'uso di un hub USB può causare problemi di funzionamento.
- Non è possibile riprodurre i brani codificati o crittografati con metodi particolari.
- La batteria dell'unità USB di memoria di massa viene ricaricata quando il sistema è acceso o in modalità standby (salvo che non sia attiva la modalità ECO).
- L'iPod non opera attraverso il terminale USB MEMORY. Se si collega un iPod al terminale USB MEMORY quando "USB MEMORY" è selezionato come sorgente, sul display viene visualizzata l'indicazione "RESTRICT".
- Il sistema potrebbe non riprodurre i brani contenuti su determinati dispositivi di archiviazione USB e non supporta la tecnologia DRM (Digital Rights Management).
- Alcuni file MP3/WMA di cui non è possibile la riproduzione verranno ignorati. Ciò è dovuto al loro processo di registrazione e alle condizioni di registrazione.
- Il sistema consente la riproduzione di file MP3/WMA con estensione <.mp3> o <.wma> (indipendentemente dall'utilizzo di lettere maiuscole o minuscole).
- Alcuni caratteri o simboli non appariranno correttamente sul display. Il numero di caratteri massimo visualizzato sul display corrisponde a 32 (esclusa l'estensione) per i file e a 30 per il tag ID3.
- Per la creazione di file MP3, si consigliano la frequenza di campionamento 44,1 kHz e la velocità 128 kbps. Analogamente, per i file WMA si consigliano la frequenza di campionamento di 44,1 kHz e la velocità di 96 kbps.
- L'ordine di riproduzione delle tracce MP3/WMA può differire da quello desiderato per la registrazione. Il sistema ignora le cartelle che non contengono tracce MP3/WMA.
- Impossibile collegare un computer alla porta USB MEMORY del sistema.



Microsoft e Windows Media sono marchi registrati o marchi di fabbrica di Microsoft Corporation negli Stati Uniti e/o in altri paesi.



## ● Riproduzione ripetuta

<b>1</b> 	Prima dell'avvio della riproduzione premere ripetutamente sino a specificare, come di seguito indicato, la modalità di ripetizione desiderata:
	<b>↻ 1</b> Fa ripetere la traccia attuale.
	<b>↻ ALL</b> Ripete tutte le tracce.
	<b>↻ GR</b> Ripete tutte le tracce del gruppo attuale.
	(nessuna indicazione) La modalità di ripetizione è disattivata.
<b>2</b> 	Iniziare la riproduzione.

## ● Riproduzione casuale

<b>1</b> 	RND appare sul display. • Per annullare, premere nuovamente il pulsante.
<b>2</b> 	Viene avviata la riproduzione in ordine casuale. La riproduzione casuale termina quando tutte le tracce sono state riprodotte. • Per ripetere la riproduzione casuale, premere REPEAT.

# Ascolto delle stazioni FM

## Operazioni di base







### ● Per selezionare FM come sorgente

Selezionare FM come sorgente.









- La funzione FM può essere selezionata anche mediante il pulsante FUNCTION dell'unità principale.
- Quando il sintonizzatore riceve una stazione FM stereo, se la ricezione è buona nel display appare l'indicatore ST (stereo).

### ● Utilizzo generale del sintonizzatore

Pulsanti		Funzioni
Sull'impianto	Sul telecomando	
 oppure  oppure 		Cambia la frequenza Premere e mantenere premuto: Il sistema avvia la ricerca delle stazioni e si arresta quando ne individua una dal segnale sufficientemente forte. <ul style="list-style-type: none"><li>• Per terminare la ricerca, premere nuovamente il pulsante.</li></ul>
—	 oppure 	Per sintonizzare una stazione predefinita: Premere ripetutamente sino a selezionarne il numero. (Per informazioni sulla preselezione delle stazioni, fare riferimento a "Preimpostazione delle stazioni" a pagina 20.)
—		Cambia modalità di ricezione FM: Premere questo pulsante per migliorare la ricezione quando la stazione FM che si desidera ricevere è difficoltosa da sintonizzare oppure è disturbata da rumore. MONO (mono) appare sul display. La ricezione risulta migliorata anche se viene perduto l'effetto stereo. <ul style="list-style-type: none"><li>• Per ripristinare l'effetto stereo, premere nuovamente.</li></ul>

## ● Preimpostazione delle stazioni

È possibile predefinire fino a 30 stazioni FM.

<b>1</b>  oppure 	Sintonizzare l'unità sulla stazione che si desidera memorizzare. <ul style="list-style-type: none"> <li>• È anche possibile memorizzare la modalità di ricezione mono per le stazioni FM predefinite, se selezionata.</li> </ul>
<b>2</b> 	Premere per attivare la modalità d'inserimento del numero predefinito. <ul style="list-style-type: none"> <li>• Completare le operazioni che seguono mentre l'indicazione sul display lampeggia.</li> </ul>
<b>3</b>  oppure 	Premere ripetutamente sino a selezionare un numero predefinito per la stazione che si desidera memorizzare.
<b>4</b> 	Premere per memorizzare la stazione.

### NOTA

- Quando si scollega il cavo di alimentazione oppure si verifica un'interruzione di energia elettrica le stazioni predefinite si cancellano nell'arco di due giorni.

## ● Ricezione di stazioni FM con il Radio Data System

Radio Data System consente alle stazioni FM di inviare un segnale aggiuntivo insieme ai segnali dei programmi normali. Con questo sistema è possibile ricevere i seguenti tipi di segnale Radio Data System:

<b>PS (Program Service):</b>	Mostra i nomi comunemente noti delle stazioni.
<b>PTY (Tipo di programma):</b>	Mostra il tipo di programmi trasmessi.
<b>RT (Radio Text):</b>	Mostra messaggi di testo inviati dalla stazione.
<b>Enhanced Other Networks:</b>	Fornisce informazioni relative ai tipi di programmi trasmessi da stazioni Radio Data System di reti diverse.

### NOTA

- Per ulteriori informazioni sul Radio Data System, visitare il sito Web all'indirizzo <<http://www.rds.org.uk>>.

## ● Modifica delle informazioni del Radio Data System

Ogni volta che premere il pulsante, il display cambierà nel modo seguente:

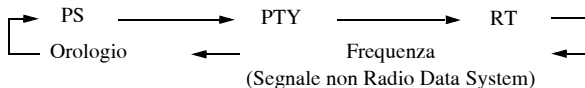





### NOTA

- Se l'emittente non invia alcun segnale Radio Data System, sul display appare "NO PS", "NO PTY" o "NO RT".

## ● Ricerca dei programmi con i codici PTY (PTY Search)

Specificando i codici PTY, tra le stazioni predefinite è possibile individuare uno specifico tipo di programma (fare riferimento a "Preimpostazione delle stazioni" a pagina 20).

<b>1</b> 	Premere per accedere alla modalità d'impostazione dei codici PTY. "SELECT PTY" appare sul display.
<b>2</b>  oppure 	Selezionare un codice PTY. <ul style="list-style-type: none"><li>• Per la descrizione dei codici PTY si prega di vedere a pagina 22.</li></ul>
<b>3</b> 	Il sistema ricerca le stazioni predefinite per i programmi del tipo selezionato, sintonizzandosi quindi sulla prima che trova.

Per proseguire con la ricerca di un altro programma del tipo selezionato è necessario premere PTY SEARCH mentre le indicazioni sul display lampeggiano.

### NOTE

- Per terminare la ricerca, premere PTY SEARCH.
- Se non viene individuato alcun programma, sul display viene visualizzato "NOT FOUND".

Codice PTY			
NONE	Nessun tipo di programma, programma non definito o difficile da categorizzare in tipi specifici.	WEATHER	Programmi meteorologici e previsioni del tempo.
NEWS	Notiziari.	FINANCE	Servizi e notizie dalle borse valori, di economia, finanza, ecc.
AFFAIRS	Programma per argomenti che approfondisce o amplia le notizie — dibattiti o analisi.	CHILDREN	Programmi destinati ad un pubblico giovane.
INFO	Programmi il cui scopo è fornire consigli in senso lato.	SOCIAL	Programmi relativi a sociologia, storia, geografia, psicologia e società.
SPORT	Programmi riguardanti tutti gli aspetti del mondo dello sport.	RELIGION	Programmi religiosi.
EDUCATE	Programmi educativi.	PHONE IN	Programmi che prevedono la partecipazione del pubblico, che esprime le sue opinioni per telefono o in un forum aperto a tutti.
DRAMA	Tutti i radiodrammi e le serie a puntate.	TRAVEL	Informazioni di viaggio.
CULTURE	Programmi relativi a qualsiasi aspetto della cultura nazionale o regionale, inclusi lingua, teatro, ecc.	LEISURE	Programmi su attività ricreative.
SCIENCE	Programmi relativi alle scienze naturali e alla tecnologia.	JAZZ	Musica jazz.
VARIED	Utilizzato per programmi basati principalmente sui dialoghi, quali quiz, giochi con risposte di esperti alle domande del pubblico e interviste a personalità.	COUNTRY	Canzoni che derivano dalla tradizione musicale del Sud degli Stati Uniti o che la seguono.
POP M	Musica commerciale di interesse popolare.	NATION M	Musica popolare contemporanea nazionale o regionale nella lingua di quel paese.
ROCK M	Musica rock.	OLDIES	Musica appartenente alla cosiddetta "età dell'oro" della musica pop.
EASY M	Musica contemporanea considerata "musica leggera".	FOLK M	Musica che ha le sue radici nella cultura musicale di una nazione specifica.
LIGHT M	Musica strumentale e opere vocali o corali.	DOCUMENT	Programmi relativi ad argomenti basati su fatti realmente accaduti, presentati con stile investigativo.
CLASSICS	Concerti di grandi opere orchestrali, sinfonie, musica da camera, ecc.	TEST	Segnale di prova per verificare l'idoneità delle apparecchiature per la ricezione degli annunci di emergenza.
OTHER M	Musica che non rientra in nessuna delle altre categorie.	ALARM	Annunci di emergenza.

- La classificazione dei codici PTY per alcune stazioni FM può differire dall'elenco precedente.
- I codici PTY appaiono nel display nell'ordine usato in questo elenco.

## ● Passaggio temporaneo a un programma di propria scelta in modo automatico

La funzione Enhanced Other Networks (segnalazione altre reti) consente al sistema di passare temporaneamente a una stazione FM predefinita che trasmette un programma di propria scelta (TA, News o Info).

- Questa funzione viene utilizzata durante l'ascolto di una stazione FM che fornisce i segnali richiesti.

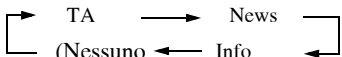
	Premere ripetutamente sino a selezionare, nel modo di seguito mostrato, un tipo di programma desiderato:	TA: Informazioni sul traffico nella zona.
		News: Notiziari
		Info: Programmi informativi, nel senso più ampio del termine.

### Informazioni sulla funzione Enhanced Other Networks:

Quando una stazione inizia a diffondere uno dei programmi preferiti il sistema automaticamente vi si sintonizza. L'indicatore di codice PTY inizia a lampeggiare.

Mentre al termine del programma il sistema fa ritorno alla stazione precedentemente sintonizzata, la funzione rimane attiva (l'indicazione cessa di lampeggiare rimanendo quindi acceso).

### NOTA

- Mentre si riceve il programma Enhanced Other Networks non è possibile eseguire alcuna operazione ad eccezione del cambio di tipo di programma ("TA", "News" o "Info"; "TA", "News" o "Info" lampeggia, mentre quando si tenta di eseguire un'altra operazione appare "LOCKED"). Per eseguire queste operazioni è necessario attendere il termine del programma (l'indicazione cessa di lampeggiare) oppure disattivare la funzione Enhanced Other Networks premendo il pulsante TA/NEWS/INFO sino a quando scompare l'indicazione del tipo di programma (Nessuno).

# Riproduzione da altra apparecchiatura

## Collegamento di altra apparecchiatura

Usando un cavo stereo con mini-plug (non in dotazione), è possibile collegare altre apparecchiature con prese di uscita audio analogiche, ad esempio un lettore audio digitale (DAP), un televisore, ecc.

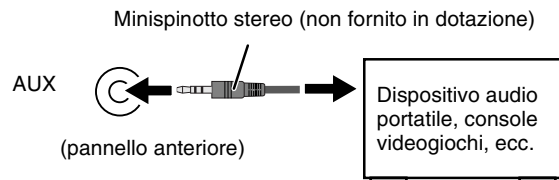

- Fare riferimento ai manuali forniti con l'apparecchiatura.

### NOTA

- Si raccomanda di ridurre il volume al minimo quando si collega o scollega un'unità esterna.

## ● Selezione di un'altra apparecchiatura come sorgente

Selezionare AUX come sorgente.

• La funzione AUX può essere selezionata anche mediante il pulsante FUNCTION dell'unità.

## ● Per regolare il livello di ingresso del suono proveniente dall'apparecchiatura esterna

Il livello di ingresso del suono può essere regolato dal dispositivo collegato, se il segnale in ingresso è troppo forte o troppo debole.

<b>1</b>	Selezionare AUX come sorgente.
<b>2</b>	<p>Premere e mantenere premuto il pulsante finché sul display non viene visualizzato l'indicatore. Quindi, premere e mantenere premuto fino a cambiare l'impostazione.</p> <p><b>LEVEL 1:</b> Riduzione del livello di ingresso. Adatto per apparecchiature con un elevato livello di uscita (ad esempio un lettore DVD).</p> <p><b>LEVEL 2:</b> Livello di ingresso normale (impostato dal produttore). Adatto per apparecchiature con un basso livello di uscita (ad esempio un dispositivo audio portatile).</p>



# Localizzazione dei guasti

In caso di problemi con il sistema, prima di rivolgersi all'assistenza tecnica controllare se l'elenco presente contiene la soluzione al problema.

## ● Problemi generici:

### **Il sistema non si accende.**

- ⇒ La spina di alimentazione non è inserita saldamente. Inserirla in modo corretto. (Pag.4)

### **Le regolazioni o le regolazioni vengono cancellate improvvisamente prima di completare l'operazione.**

- ⇒ Esiste un limite di tempo per inserire le regolazioni. Quindi è necessario ripetere la procedura.

### **È impossibile eseguire alcune operazioni.**

- ⇒ Il microprocessore incorporato non funziona correttamente a causa di interferenze elettriche esterne. Scollegare il cavo di alimentazione CA dalla presa e collegarlo nuovamente.

### **È impossibile utilizzare il telecomando per gestire il sistema.**

- ⇒ Il segnale del telecomando incontra degli ostacoli prima di raggiungere il sensore sul sistema.
- ⇒ Puntare il telecomando verso il sensore remoto sul pannello anteriore.
- ⇒ I segnali non raggiungono il sensore del telecomando.
- ⇒ Avvicinarsi al sistema.
- ⇒ Le batterie sono scariche.

### **Non si sente alcun suono dai diffusori.**

- ⇒ I collegamenti dei diffusori non sono corretti o sono allentati. (Pag.4 – 5)
- ⇒ Sono collegate le cuffie. (Pag.6)

## ● Funzionamento dell'iPod o dell'unità USB di memoria di massa:

### **I brani presenti su iPod non vengono riprodotti, malgrado sul display sia visualizzata l'indicazione CONNECT.**

- ⇒ La batteria è scarica. Lasciare l'unità collegata per almeno 10 minuti.

## ● Operazioni con la radio:

### **L'ascolto di trasmissioni è disturbato da interferenze.**

- ⇒ Il collegamento dell'antenna non è stato correttamente eseguito oppure è allentato. (Pag.4 – 5)
- ⇒ L'antenna FM non è stata estesa e posizionata correttamente. (Pag.4 – 5)

## ● Operazioni con il timer:

### **Il timer giornaliero non funziona.**

- ⇒ Il timer funziona solo quando il sistema è spento (standby). (Pag.11 – 12)
- ⇒ Potrebbe essersi verificata una caduta di tensione.  
Impostare nuovamente l'orologio, quindi il timer.

# Specifiche

## Accessori

Vedere a pagina 3

## Amplificatore

Potenza in uscita

Diffusore principale 10 W per canale, min. RMS, su 6  $\Omega$  a 1 kHz, a non più del 10% di distorsione armonica totale (IEC268-3)

Subwoofer

30 W, min. RMS, su 8  $\Omega$  a 100 Hz a non più del 10% di distorsione armonica totale (IEC268-3)

## Terminali

### AUX

Sensibilità in ingresso/Impedenza (1 kHz)

LEVEL1 500 mV/47 k $\Omega$

LEVEL 2 125 mV/47 k $\Omega$

### USB MEMORY

Ver. 2.0 Full Speed

Dispositivi compatibili Archiviazione di massa

File system compatibili

FAT16, FAT32

Alimentazione bus

Max. 5 V / 500 mA

### iPod

Tipi di iPod compatibili

Vedere a pagina 13

Alimentazione bus

Max. 5 V / 500 mA

### VIDEO OUT (Per iPod) Composito

### Terminali diffusori

Diffusore principale 6  $\Omega$  – 16  $\Omega$

Subwoofer 8  $\Omega$  – 16  $\Omega$

### PHONES

32  $\Omega$  – 1 k $\Omega$

Uscita 15 mW/can. a

32  $\Omega$

## Sintonizzatore

Gamma di sintonizzazione

FM87,50 MHz – 108,00 MHz

## Impianto

Dimensioni

90 mm  $\times$  96 mm  $\times$  147 mm (L/A/P)

Peso

Circa. 0,62 kg

## Caratteristiche tecniche dei diffusori

Diffusore principale SP-NXPS2F (ciascuna unità)

Tipo Bass-reflex a gamma completa

Unità diffusore Cono da 7,5 cm  $\times$  1

Potenza gestita 10 W

Impedenza 6  $\Omega$

Gamma di frequenze 150 Hz – 20 kHz

Livello di pressione sonora

83 dB/W  $\cdot$  m

Dimensioni

90 mm  $\times$  96 mm  $\times$  90 mm (L/A/P)

Peso

Circa. 0,63 kg

Subwoofer SP-NXPS2W

Tipo Bass Reflex

Unità diffusore Cono da 16 cm  $\times$  1

Potenza gestita 30 W

Impedenza 8  $\Omega$

Gamma di frequenze 35 Hz – 150 Hz

Livello di pressione sonora

80 dB/W  $\cdot$  m

Dimensioni

221 mm  $\times$  221 mm  $\times$  222 mm (L/A/P)

Peso

Circa. 3,5 kg

## Alimentazione

NX-PS2 (Sistema)

Requisiti di alimentazione

110 V – 240 V CA  $\sim$

50 Hz/60 Hz

Assorbimento

19 W (unità accesa)

5 W (in modalità Standby)

1 W (in modalità ECO)

12 W (in standby con l'iPod e la USB MEMORY connessi)

Adattatore CA (AA-R2401)

INPUT

110 V – 240 V CA  $\sim$

50 Hz/60 Hz 1,5 A

OUTPUT

23 V CC  $\equiv$  2,5 A,

57,5 VA

CA-NXPS2 (Unità principale)

Requisiti di alimentazione

DC IN 23 V  $\equiv$  2,5 A

*Design e specifiche soggetti a modifiche senza preavviso.*

**JVC**



## Free Manuals Download Website

<http://myh66.com>

<http://usermanuals.us>

<http://www.somanuals.com>

<http://www.4manuals.cc>

<http://www.manual-lib.com>

<http://www.404manual.com>

<http://www.luxmanual.com>

<http://aubethermostatmanual.com>

Golf course search by state

<http://golfingnear.com>

Email search by domain

<http://emailbydomain.com>

Auto manuals search

<http://auto.somanuals.com>

TV manuals search

<http://tv.somanuals.com>