

JVC



CD PORTABLE COMPONENT SYSTEM

SISTEMA PORTATIL DE COMPONENTES DE CD

CHAINE PORTABLE A LECTEUR CD

PC-XC12/XC8

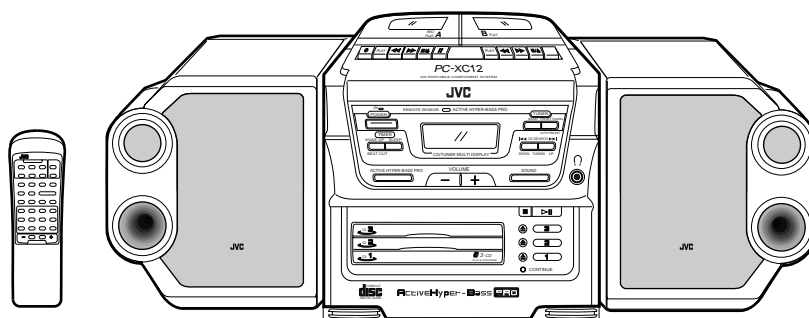

PC-XC12

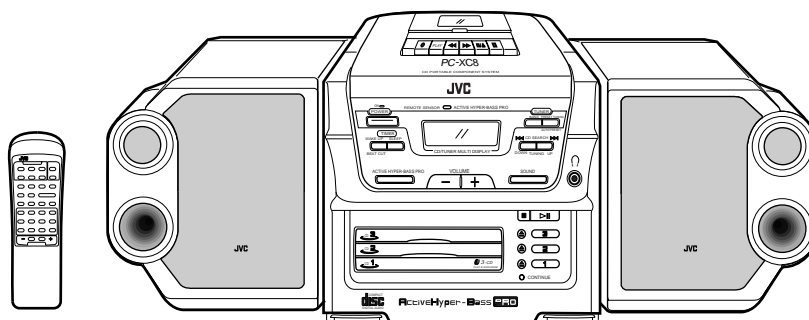

PC-XC8

COMPACT
disc
DIGITAL AUDIO

INSTRUCTIONS

MANUAL DE INSTRUCCIONES
MANUEL D'INSTRUCTIONS

For Customer Use:

Enter below the Model No. and Serial No. which are located on the rear of the cabinet. Retain this information for future reference.

Model No. _____

Serial No. _____

VNN7082-611M
[J]

Thank you for purchasing this JVC product. Please read these instructions carefully before starting operation to be sure to obtain optimum performance and a longer service life from the unit.

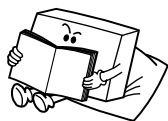

Le agradecemos la adquisición de este producto de JVC. Por favor lea detenidamente las instrucciones antes de comenzar la operación para obtener de esta unidad un rendimiento óptimo y una vida de servicio más larga.

Nous vous remercions d'avoir acheté cet appareil JVC. Veuillez lire consciencieusement ce manuel d'instructions avant de commencer à faire fonctionner l'appareil de façon à être sûr d'obtenir les performances optimales et une durée de vie plus longue de cet appareil.

CONTENTS

INDICE

SOMMAIRE

Features 3
 Safety precautions 3
 Handling precautions 5
 Attaching/detaching the speakers 6
 Connections 7
 Power supply 8
 Names of parts and their functions . 10
 Remote control unit 13
 Switching the power on/off 15
 Volume, tone and other controls 17
 Handling CDs 18
 Playing CDs 19
 Handling cassette tapes 26
 Cassette playback 26
 Relay playback (From Deck B to Deck A) (PC-XC12 only) 27
 Radio reception 28
 Recording 31
 Tape dubbing (Synchro start dubbing) (PC-XC12 only) 33
 Wake up timer operations 34
 Sleep timer operations 36
 Maintenance 37
 Troubleshooting 38
 Specifications 39

Características 3
 Precauciones de seguridad 3
 Precauciones de manipulación 5
 Fijación/retiro de los altavoces 6
 Conexiones 7
 Alimentación 8
 Nombres de las partes y sus funciones 10
 Unidad de control remoto 13
 Conexión/desconexión de la alimentación 15
 Volumen, tono y otros controles 17
 Manipulación de CD 18
 Reproducción de CD 19
 Manipulación de cassettes de cinta 26
 Reproducción de cassettes 26
 Reproducción por relevo (De la platina B a la platina A) (PC-XC12 exclusivamente) 27
 Radiorrecepción 28
 Grabación 31
 Copia de cinta (Copia con inicio sincronizado) (PC-XC12 exclusivamente) 33
 Operaciones del temporizador despertador 34
 Operaciones del temporizador de desconexión 36
 Mantenimiento 37
 Detección de problemas 38
 Especificaciones 39

Caractéristiques 3
 Consignes de sécurité 3
 Précautions de manipulation 5
 Fixation/retrait des haut-parleurs 6
 Raccordements 7
 Alimentation 8
 Noms des pièces et leurs fonctions 10
 Boîtier de télécommande 13
 Commutation marche/arrêt de l'alimentation 15
 Volume, tonalité et autres commandes 17
 Manipulation des disques numériques 18
 Lecture de disques numériques 19
 Manipulation des cassettes 26
 Lecture de cassette 26
 Lecture avec relais (De la Platine B à la Platine A) (PC-XC12 uniquement) 27
 Réception radio 28
 Enregistrement 31
 Copie de bande (Copie à démarrage synchro) (PC-XC12 uniquement) 33
 Fonctionnement de la minuterie de réveil 34
 Fonctionnement de la minuterie de sommeil 36
 Entretien 37
 En cas de pannes 38
 Caractéristiques techniques 39

WARNING:

TO REDUCE THE RISK OF FIRE OR ELECTRIC SHOCK, DO NOT EXPOSE THIS APPLIANCE TO RAIN OR MOISTURE.

ADVERTENCIA:

PARA REDUCIR EL RIESGO DE INCENDIO O DE CHOQUES ELECTRICOS, NO EXPONGA ESTE APARATO A LA LLUVIA O A LA HUMEDAD.

AVERTISSEMENT:

POUR REDUIRE LES RISQUES D'INCENDIE OU D'ELECTROCUTION, NE PAS EXPOSER L'APPAREIL A LA PLUIE NI A L'HUMIDITE.

CAUTION
 RISK OF ELECTRIC SHOCK
 DO NOT OPEN

CAUTION: TO REDUCE THE RISK OF ELECTRIC SHOCK, DO NOT REMOVE COVER (OR BACK). NO USER-SERVICEABLE PARTS INSIDE. REFER SERVICING TO QUALIFIED SERVICE PERSONNEL.



The lightning flash with arrowhead symbol, within an equilateral triangle, is intended to alert the user to the presence of uninsulated "dangerous voltage" within the product's enclosure that may be of sufficient magnitude to constitute a risk of electric shock to persons.



The exclamation point within an equilateral triangle is intended to alert the user to the presence of important operating and maintenance (servicing) instructions in the literature accompanying the appliance.

INFORMATION (For U.S.A.)

This equipment has been tested and found to comply with the limits for a Class B digital device, pursuant to Part 15 of the FCC Rules. These limits are designed to provide reasonable protection against harmful interference in a residential installation. This equipment generates, uses, and can radiate radio frequency energy and, if not installed and used in accordance with the instructions, may cause harmful interference to radio communications. However, there is no guarantee that interference will not occur in a particular installation. If this equipment does cause harmful interference to radio or television reception, which can be determined by turning the equipment off and on, the user is encouraged to try to correct the interference by one or more of the following measures:

- Reorient or relocate the receiving antenna.
- Increase the separation between the equipment and receiver.
- Connect the equipment into an outlet on a circuit different from that to which the receiver is connected.
- Consult the dealer or an experienced radio/TV technician for help.

IMPORTANT FOR LASER PRODUCTS (For U.S.A. only)

IDENTIFICATION LABEL AND CERTIFICATION LABEL

PRECAUTIONS

1. CLASS 1 LASER PRODUCT
2. **DANGER:** Invisible laser radiation when open and interlock failed or defeated. Avoid direct exposure to beam.
3. **CAUTION:** Do not open the rear cover. There are no user serviceable parts inside the unit; leave all servicing to qualified service personnel.
4. **CAUTION:** Use of controls for adjustments and the performance of procedures other than those specified herein may result in exposure to hazardous radiation.

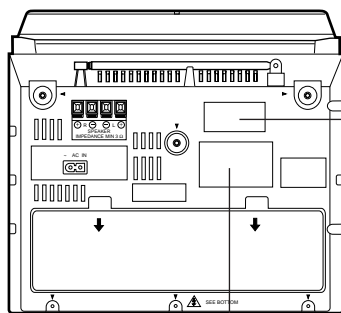

NAME/RATING PLATE

US JVC CORP. 41SLATER DRIVE ELMWOOD PARK, N.J. 07407
MANUFACTURED AT *2

Product complies with DHHS Rules 21 CFR
Subchapter J in effect at date of manufacture.
MANUFACTURED

*1

Notes:

- * 1 The date of manufacture.
- * 2 The ID code of manufacturing plant.

FEATURES

- Multi-function 3-CD changer
- Active Hyper-Bass PRO circuit for low-frequency sound reproduction
- Sound mode control
- One-touch operation (COMPU PLAY) (only when AC power is used)
- 33-key remote control unit
- Direct Disc Select/Skip Play/Search Play/Continuous Play/Repeat Play/Random Play
- Programmed play of up to 20 tracks
- Double-cassette mechanism (Deck A for recording and playback, Deck B for playback) (PC-XC12 only)
- Single cassette mechanism (PC-XC8 only)
- 2-Band digital synthesizer tuner with 30-station (15 FM and 15 AM) preset capability
- Seek/manual tuning
- Auto preset tuning
- Wake up timer can be set up to 12 hours in advance
- Sleep timer can be set for up to 120 minutes

CARACTERISTICAS

- Cambiador de 3-CD con múltiples funciones
- Circuito Active Hyper-Bass PRO para reproducción sonidos de baja frecuencia
- Control de modo de sonido
- Operación de un solo toque (COMPU PLAY) (para uso con CA exclusivamente)
- Unidad de control remoto con 33 teclas
- Selección directa de disco/reproducción con salto/reproducción con búsqueda/reproducción continua/repetición de reproducción/reproducción aleatoria
- Reproducción programada hasta 20 pistas
- Mecanismo para dos cassettes (platina A para grabación y reproducción, platina B para reproducción) (PC-XC12 exclusivamente)
- Mecanismo de un sólo cassette (PC-XC8 exclusivamente)
- Sintonizador sintetizador digital de 2 bandas con capacidad para presintonización de 30 estaciones (15 de FM y 15 de AM)
- Sintonización búsqueda/manual
- Sintonización programada automática
- El temporizador despertador puede ser ajustado 12 horas antes
- El temporizador despertador puede ser programado hasta un máximo de 120 minutos

CARACTERISTIQUES

- Changeur 3-CD à fonctions multiples
- Circuit hyper-grave actif PRO pour la reproduction du son basse fréquence
- Commande de mode de son
- Fonctionnement une touche (COMPU PLAY) (seulement lorsque l'alimentation CA est utilisée)
- Télécommande à 33 touches
- Sélection directe de disque/saut/recherche/lecture continue/lecture répétée/lecture aléatoire
- Lecture programmée jusqu'à 20 pistes
- Mécanisme double cassette (Platine A pour l'enregistrement et la lecture, Platine B pour la lecture) (PC-XC12 uniquement)
- Mécanisme à simple cassette (PC-XC8 uniquement)
- Syntoniseur à synthétiseur numérique 2 gammes avec possibilité de préréglage de 30 stations (15 FM et 15 AM)
- Syntonisation par recherche/manuelle
- Syntonisation automatique des préréglages
- La minuterie de réveil peut être réglée jusqu'à 12 heures à l'avance
- La minuterie de sommeil peut être réglée pour jusqu'à 120 minutes

SAFETY PRECAUTIONS

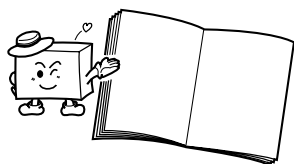

Prevention of Electric Shocks, Fire Hazards and Damage

1. Even when the POWER button is set to standby, a very small current will flow. To save power and for safety when not using the unit for an extended period of time, disconnect the power cord from the household AC outlet.
2. Do not handle the power cord with wet hands.
3. When unplugging from the wall outlet, always grasp and pull the plug, not the power cord.
4. Consult your nearest dealer when damage, disconnection, or contact failure affects the cord.
5. Do not bend the cord severely, or pull or twist it.

PRECAUCIONES DE SEGURIDAD

Prevención de choques eléctricos, peligro de incendio y daños

1. Aunque el botón de alimentación POWER, esté colocado en espera, fluye una pequeñísima corriente eléctrica. Para ahorrar energía y por seguridad cuando no utiliza esta unidad durante un largo período, desconecte el cordón eléctrico del tomacorriente de CA.
2. No manipule el cordón eléctrico con las manos mojadas.
3. Cuando lo desenchufa del tomacorriente de la pared, sujételo siempre por el enchufe, nunca por el cordón.
4. En caso de que el cordón sea afectado por daños, desconexión, o falso contacto, consulte a su agente más cercano.
5. No doble en ángulo agudo el cordón, no jale del mismo ni lo retuerza.

CONSIGNES DE SECURITE

Prévention contre l'électrocution, les incendies et les dommages

1. Même quand la touche POWER est réglée en attente, il circule un très faible courant. Pour économiser l'énergie et pour la sécurité, si l'appareil n'est pas utilisé pendant une longue période, débrancher le cordon d'alimentation de la prise secteur.
2. Ne pas saisir le cordon d'alimentation avec les mains humides.
3. En débranchant de la prise secteur, toujours tenir et tirer sur la fiche, pas sur le cordon.
4. Consulter le revendeur le plus proche si une panne, un ennui ou un mauvais contact se produit avec le cordon.
5. Ne pas plier le cordon sévèrement et ne pas le tirer ni le tordre.

6. Do not modify the power cord in any manner.
7. To avoid accidents, do not remove screws to disassemble the unit and do not touch anything inside the unit.
8. Do not insert any metallic objects into the unit.
9. Unplug the power cord when there is a possibility of lightning.
10. If water gets inside the unit, unplug the power cord from the outlet and consult your dealer.
11. Do not block the unit's ventilation holes that allow heat to escape.
Do not install the unit in a badly ventilated place.
12. Since this unit uses a motor-driven CD holder or CD tray, make sure that your hand or other object does not obstruct holder or tray movement.
13. Since the speaker sections of this unit are detachable, be sure that each speaker is firmly connected to the main unit when carrying the unit and avoid dropping or striking it, and other forms of impact.

6. No modifique el cordón eléctrico de ninguna manera.
7. Para evitar accidentes, no extraiga los tornillos para desarmar la unidad y no toque nada dentro de la misma.
8. No inserte ningún objeto metálico dentro de la unidad.
9. Desenchufe el cordón eléctrico cuando haya posibilidad de caída de rayos.
10. Si se introduce agua dentro de la unidad, desenchufe el cordón eléctrico del tomacorriente y consulte a su agente.
11. No bloquee los orificios de ventilación de la unidad que permiten el escape de calor.
No instale la unidad en un lugar mal ventilado.
12. Como esta unidad utiliza un portadisco o una bandeja de CD motorizado, asegúrese de que su mano u otro objeto no obstruya el movimiento del mismo.
13. Como los altavoces de esta unidad pueden ser extraídos, asegúrese de que cada altavoz esté firmemente conectado a la unidad principal y evite dejarlos caer, golpearlos o cualquier otra forma de impacto, cuando los transporta.

6. Ne pas modifier le cordon d'alimentation.
7. Pour éviter des accidents, ne pas retirer les vis pour démonter l'appareil et ne rien toucher dans l'appareil.
8. Ne pas introduire d'objets métalliques dans l'appareil.
9. Débrancher le cordon secteur en cas d'orage.
10. Si de l'eau pénètre dans l'appareil, débrancher le cordon secteur de la prise et consulter un revendeur.
11. Ne pas boucher les trous de ventilation de l'appareil qui permettent à la chaleur de s'évacuer.
Ne pas installer l'appareil dans un endroit mal aéré.
12. Comme cette appareil utilise un porte disque ou un tiroir CD à commande motorisée, bien s'assurer que votre main ou autre chose ne gêne pas le mouvement du tiroir.
13. Comme les parties haut-parleur de cet appareil sont détachables, bien s'assurer que chaque haut-parleur est bien fixé à l'appareil principal lors du transport. Eviter de laisser tomber l'appareil, de le cogner, et de lui infliger toute forme de choc.

When this unit is plugged into an AC outlet, it consumes a small current to operate the remote control and timer, or to back up the memory of the microprocessor, even when the POWER button is set to standby.

Esta unidad consume una pequeña corriente cuando se la conecta a un tomacorriente de CA, para hacer funcionar el controlador remoto y el temporizador, o para apoyo de la memoria del microprocesador, aún cuando se haya colocado el botón POWER en espera.

Lorsque cet appareil est branché à une prise secteur, il consomme un léger courant pour commander la télécommande et la minuterie, ou pour maintenir la mémoire du microprocesseur, même quand la touche POWER est en attente.

**Caution:
Proper Ventilation**

To avoid risk of electric shock and fire, and to prevent damage, locate the apparatus as follows:

1. Front:
No obstructions and open spacing.
2. Sides/Top/Back:
No obstructions should be placed in the areas shown by the dimensions below.
3. Bottom:
Place on a level surface. Maintain an adequate air path for ventilation by placing on a table with a height of 10 cm or more.

**Precaución:
Ventilación correcta**

Para evitar el riesgo de descargas eléctricas e incendio y prevenir posibles daños, instale el equipo en un lugar que cumpla los siguientes requisitos:

1. Parte frontal:
Sin obstrucciones, espacio abierto.
2. Lados/Parte superior/Parte posterior:
No debe haber ninguna obstrucción en las áreas mostradas por las dimensiones de la siguiente figura.
3. Parte inferior:
Sitúe el equipo sobre una superficie nivelada. Mantenga un espacio adecuado para permitir el paso del aire y una correcta ventilación, situando el equipo sobre una mesa de 10 o más cm de altura.

**Attention:
Aération correcte**

Pour prévenir tout risque électrique ou d'incendie et éviter toute détérioration, placez l'appareil de la manière suivante:

1. Avant:
Bien dégagé de tout objet.
2. Côtés/Dessus/Dos:
Ne laissez rien aux endroits indiqués dans les figures ci-dessous.
3. Dessous:
Posez l'appareil sur une surface plane et horizontale. Veillez à ce que sa ventilation correcte puisse se faire en le plaçant sur une table d'au moins dix centimètres de hauteur.

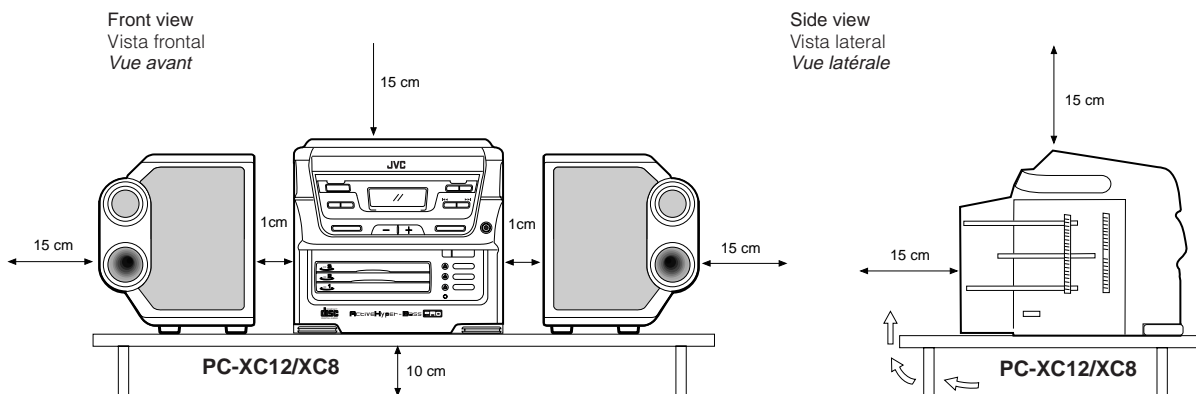

HANDLING PRECAUTIONS

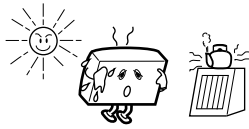

Do not use this unit in direct sunlight or leave the unit in closed automobiles (or yachts, etc.) where it would be exposed to high temperatures above 40°C (104°F).

● When abnormal operation occurs.

* Unplug the AC power cord from the AC outlet and remove all the batteries. Then reload the batteries after a few minutes, reconnect the AC power cord and switch the power ON.

When the AC power cord is unplugged, never close the open tray by hand. To close it, plug the power cord in again and press the **▲** button. Otherwise it may cause damage to the unit.

1. Avoid installing in the following places

- Where it could be subject to vibrations.
- Where it is excessively humid, such as in a bathroom.
- Where it could be magnetized by a magnet or speaker.

2. Pay attention to dust

Be sure to close the CD holder or CD tray so that dust does not collect on the lens.

3. Condensation

In the following cases, condensation may occur in the unit, in which case the unit may not operate correctly.

- In a room where a heater has just been switched on.
- In a place where there is smoke or high humidity.
- When the unit is moved directly from a cold to a warm room.

In these cases, set the POWER button to standby and wait 1 or 2 hours before use.

4. Volume setting

CDs produce very little noise compared with analog sources. If the volume level is adjusted for these sources, the speakers may be damaged by the sudden increase of output level. Therefore, lower the volume before operation and adjust it as required during play.

5. Do not place cassette tapes, etc. near the speakers

Since there are magnets in the speakers, do not place tapes or magnetic cards on them as recorded data could be erased.

6. Keep this unit away from your TV

When this unit is used near a TV, the TV picture could be distorted. If this happens, move this unit away from the TV. If this does not correct the situation, avoid using this unit when the TV is turned on.

7. Cleaning the cabinet

If the cabinet gets dirty, wipe it with a soft, dry cloth. Never use benzine or thinner as these could damage the surface finish.

PRECAUCIONES DE MANIPULACION

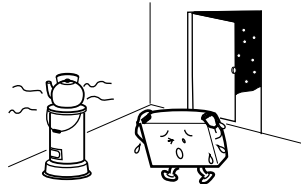

No utilice esta unidad bajo la luz directa del sol ni la deje en automóviles cerrados (o yates, etc.), donde podría quedar expuesta a temperaturas superiores a 40°C.

● Cuando ocurre una falla de funcionamiento.

* Desenchufe el cordón de CA del tomacorriente y extraiga todas las pilas. Luego recolóque las pilas después de transcurridos unos pocos minutos; reconecte el cordón de CA y conecte ON la alimentación.

Quando se desenchufa el cordón de alimentación CA, nunca cierre el portadisco con la mano. Para cerrarlo, enchufe otra vez el cordón de alimentación y presione el botón **▲**. De lo contrario podrá dañar la unidad.

1. Evite instalarla en los siguientes lugares

- Donde pueda ser sujeta a vibraciones.
- Donde haya humedad excesiva, tal como en un cuarto de baño.
- Donde pueda ser magnetizada por un imán o altavoz.

2. Preste atención al polvo

Asegúrese de cerrar el portadisco o compartimiento de CD para que el polvo no se deposite sobre la lente.

3. Condensación

En los siguientes casos, puede producirse condensación dentro de la unidad y en consecuencia la unidad no funcionará correctamente.

- En una sala donde haya un calentador encendido.
- En un lugar donde haya humo o gran humedad.
- Cuando se traslada rápidamente la unidad de una sala fría a una templada.

En estos casos, coloque el botón POWER en espera y espere 1 o 2 horas antes de utilizarla.

4. Ajuste del volumen

Los productos de CD producen muy poco ruido comparados con las fuentes analógicas. Si ajusta el nivel de volumen para estas fuentes, es posible que los altavoces sean dañados por el incremento brusco del nivel de salida. Por ello, reduzca el volumen antes de la operación y ajústelo como desee durante la reproducción.

5. No coloque cassettes de cinta, etc., próximos a los altavoces

Como hay imanes en los altavoces, no coloque cintas o tarjetas magnéticas sobre los mismos, ya que los datos grabados pueden ser borrados.

6. Mantenga esta unidad lejos de su TV

Cuando se usa esta unidad próxima a un TV, la imagen de éste puede ser distorsionada. Si ello ocurre, mueva esta unidad lejos del TV. Si esto no corrige el problema, evite usar esta unidad cuando el TV está encendido.

7. Limpieza del gabinete

Si el gabinete se ensucia límpielo con un paño suave y seco. Nunca utilice bencina o solventes ya que estos pueden dañar la terminación de la superficie.

PRECAUTIONS DE MANIPULATION



Ne pas utiliser cet appareil en plein soleil ou laisser l'appareil dans une voiture fermée (ou un yacht, etc.) où il pourrait être exposé à des températures élevées au-dessus de 40°C.

● Quand un fonctionnement anormal se produit.

* Débrancher le cordon d'alimentation secteur de la prise de courant et retirer toutes les piles. Puis remettre les piles au bout de quelques minutes, rebrancher le cordon d'alimentation secteur et mettre l'alimentation sur marche.

Si le cordon d'alimentation secteur est débranché, ne jamais fermer un tiroir ouvert à la main. Pour le fermer, rebrancher le cordon d'alimentation et appuyer sur la touche **▲**. Sinon l'appareil peut être endommagé.

1. Eviter l'installation dans les endroits suivants

- Où il pourrait être sujet aux vibrations.
- Dans des endroits trop humides, comme une salle de bains.
- Où il pourrait être magnétisé par un aimant ou un haut-parleur.

2. Faire attention à la poussière

Bien s'assurer de fermer le porte disque ou le tiroir CD pour que la poussière ne s'accumule pas sur la lentille.

3. Condensation

Dans les cas suivants, la condensation peut se produire dans l'appareil, dans ce cas l'appareil peut ne pas fonctionner correctement.

- Dans une pièce où le chauffage vient juste d'être mis.
- Dans un endroit sujet à la fumée ou à l'humidité.
- Quand l'appareil est déplacé directement d'une pièce froide vers une pièce chaude.

Dans ces cas, mettre la touche POWER sur en attente et attendre 1 ou 2 heures avant de l'utiliser.

4. Réglage du volume

Un disque audionumérique produit un souffle très faible comparé à des sources analogiques. Si le niveau de volume est réglé pour ces sources, les haut-parleurs peuvent être endommagés par une augmentation soudaine du niveau de sortie. Par conséquent, baisser le volume avant le fonctionnement et le régler comme requis pendant la lecture.

5. Ne pas placer de cassette, etc. près des haut-parleurs

Comme il y a des aimants dans les haut-parleurs, ne pas placer de bande enregistrée ou de carte magnétique à proximité, un important matériel enregistré peut être effacé.

6. Garder cet appareil éloigné de votre téléviseur

Si cet appareil est utilisé près d'un téléviseur, l'image du téléviseur peut être distordue. Si cela arrive, éloigner cet appareil du téléviseur. Si ce n'est pas suffisant, éviter d'utiliser cet appareil quand le téléviseur est en marche.

7. Nettoyage du coffret

Si le coffret devient sale, l'essuyer avec un chiffon doux et sec. Ne pas utiliser de benzine ou de diluant qui pourrait abîmer la fini de la surface.

8. When listening with headphones

- Do not listen at high volumes as it could damage your hearing.
- For safety, do not drive while listening to this unit.

9. Carrying handle

Do not raise or lower the carrying handle with the telescopic antenna extended, to avoid damaging the antenna. Place the carrying handle so that it does not interfere with operation.

10. When this unit is carried, switch the power OFF if possible

Otherwise a malfunction may occur in the unit.

11. Pay attention to the following

- Do not place the unit on an inclination.
- Do not apply shock to the unit.
- Press the CD tray open/close (▲) button to close the CD tray. (Do not close it by hand.)
- It is recommended to remove CDs from the CD tray when you transport the unit.

8. Cuando escucha con audífonos

- No escuche con volumen alto ya que esto puede dañar sus oídos.
- Por seguridad no conduzca mientras escucha esta unidad.

9. Manija para transporte

No levante ni baje la manija para transporte con la antena telescópica extendida para evitar daños de la misma. Coloque la manija para transporte de tal manera que no interfiera con la operación.

10. Cuando se transporta esta unidad, desconecte OFF la alimentación siempre que sea posible

De lo contrario pueden ocurrir fallas.

11. Preste atención a lo siguiente

- No coloque la unidad en un lugar inclinado.
- No la golpee.
- Presione el botón (▲) de apertura/cierre de la bandeja de CD para cerrar la bandeja de CD. (No la cierre con la mano.)
- Se recomienda extraer los CD de la bandeja de CD para transportar la unidad.

8. En écoutant avec un casque d'écoute

- Ne pas écouter à volume trop élevé car cela risque de provoquer des troubles de l'oreille.
- Pour des raisons de sécurité, ne pas conduire en écoutant cet appareil.

9. Poignée de transport

Ne pas relever ou abaisser la poignée de transport avec l'antenne télescopique sortie, pour éviter d'endommager l'antenne. Placer la poignée de transport pour qu'elle ne gêne pas le fonctionnement.

10. Lorsque cet appareil est porté, couper l'alimentation dans la mesure du possible

Sinon, un mauvais fonctionnement peut se produire dans l'appareil.

11. Faire attention aux choses suivantes

- Ne pas placer l'appareil sur un plan incliné.
- Ne pas faire subir des chocs à l'appareil.
- Appuyer sur la touche d'ouverture/fermeture de tiroir CD (▲) pour fermer le tiroir CD. (Ne pas le fermer à la main.)
- Il est recommandé de retirer les CD du tiroir CD lorsque l'appareil est transporté.

ATTACHING/DETACHING THE SPEAKERS

FIJACION/REIRO DE LOS ALTAVOCES

FIXATION/RETRAIT DES HAUT-PARLEURS

When using the speakers attached to the main unit

Align the bottom of the speaker against the top of the main unit and press down on the speaker to attach it.

Cuando utiliza los altavoces colocados en la unidad principal

Alinee la parte inferior del altavoz con la parte superior de la unidad principal y presione el altavoz hacia abajo para colocarlo.

Utilisation des haut-parleurs fixés à l'appareil principal

Aligner le dessous du haut-parleur contre le haut de l'appareil principal et appuyer sur le haut-parleur pour le fixer.

Speaker slot
Ranura del altavoz
Rainure du haut-parleur

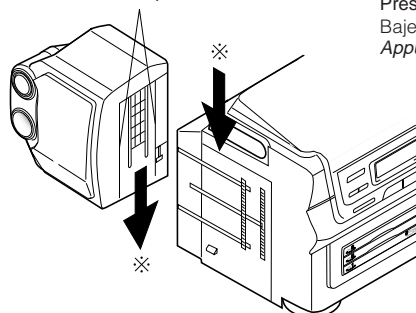

Press the speaker down with the speaker and main unit aligned.
Baje el altavoz luego de alinearlo con la unidad principal.
Appuyer sur le haut-parleur, celui-ci et l'appareil étant alignés.

Main unit
Unidad principal
Appareil principal

When using the speakers detached from the main unit

While pressing the lock lever at the rear bottom of speaker in the direction of the arrow, lift the speaker up to detach from the main unit.

Cuando utiliza los altavoces separados de la unidad principal

Mientras presiona la palanca de bloqueo ubicada en la parte trasera de la parte inferior del altavoz en la dirección de la flecha, levante el altavoz para separarlo de la unidad principal.

Utilisation des haut-parleurs détachés de l'appareil principal

Tout en pressant le levier de verrouillage en bas à l'arrière du haut-parleur dans le sens de la flèche, soulever le haut-parleur pour le détacher de l'appareil principal.

Lift it up
Alcelo
Soulever

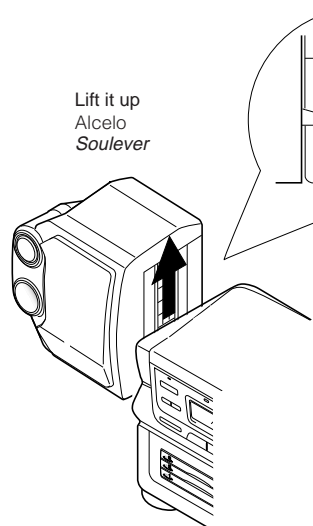

While pressing the lock lever...
Mientras presiona la palanca de fijación...
Tout en pressant le levier de verrouillage...

Lock lever
Palanca de fijación
Lever de verrouillage

Rear side of the speaker
Lado posterior de altavoz
Côté arrière du haut-parleur

Note:

Since the speakers sound differently according to where they are placed, carefully place them for optimal effect within the length of the provided speaker cords. It is recommended that the left and right speakers be placed symmetrically in relation to the main unit.

Nota:

Como los altavoces suenan diferente de acuerdo a dónde sean colocados, ubíquelos con precaución para obtener un efecto óptimo dentro de la longitud de los cordones para altavoz suministrados. Se recomienda colocar los altavoces izquierdo y derecho simétricamente en relación a la unidad principal.

Remarque:

Comme les haut-parleurs sonnent différemment en fonction de l'endroit où ils sont placés, bien les placer pour obtenir l'effet optimal dans la limite de la longueur des cordons des haut-parleurs. Il est recommandé de placer les haut-parleurs gauche et droit symétriquement par rapport à l'appareil principal.

CONNECTIONS**CONEXIONES****RACCORDEMENTS**

- Do not switch the power on until all connections are completed.

- No conecte la alimentación hasta haber completado todas las conexiones.

- Ne pas mettre l'appareil sous tension tant que tous les raccordements ne sont pas terminés.

- When connecting the speaker cords, connect the one marked with a line to the \ominus terminal first.
- Cuando conecte los cordones de los altavoces, conecte primero el cordón marcado con una línea al terminal \ominus .
- Lors du raccordement des cordons de haut-parleur, connecter d'abord le fil marqué d'une ligne à la borne \ominus .

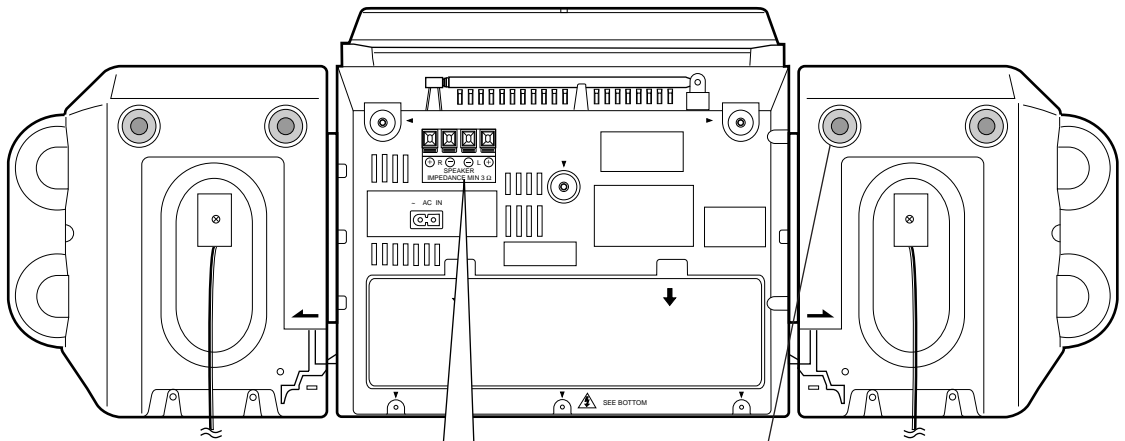

- * Space for speaker cords
- * Espacio para los cordones de los altavoces
- * Place pour les cordons de haut-parleur

- * After connecting the speaker cords, bundle any slack into the space for the speaker cords in the rear panel.
- * Después de conectar los cordones de los altavoces, arrolle el sobrante dentro del espacio para los cordones de los altavoces, ubicado en el panel trasero.
- * Après raccordements des cordons de haut-parleur, fourrer le mou dans la place pour les cordons de haut-parleur dans le panneau arrière.

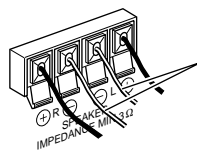
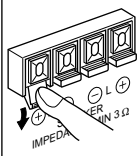

- * Marked with line
- * Marcado con una línea
- * Marqué avec une ligne

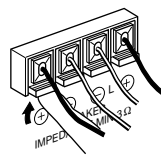

A. Operation on household AC

- Connect the AC power cord after all other connections have been made.



A. Operación con CA en el hogar

- Conecte el cordón de CA después de haber terminado todas las conexiones.

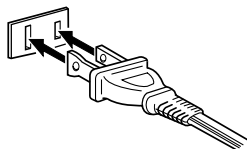

A. Fonctionnement sur secteur

- Brancher le cordon d'alimentation CA une fois que tous les autres raccordements ont été effectués.

(For CANADA)

CAUTION

TO PREVENT ELECTRIC SHOCK, MATCH WIDE BLADE OF PLUG TO WIDE SLOT, FULLY INSERT.

(Pour CANADA)

ATTENTION

POUR EVITER LES CHOCS ELECTRIQUES, INTRODUIRE LA LAME LA PLUS LARGE DE LA FICHE DANS LA BORNE CORRESPONDANTE DE LA PRISE ET POUSSER JUSQU'AU FOND.

- The provided AC power cord for this unit has certain one-way direction connections to prevent electric shock. Refer to the illustration for correct connection.

- El cordón de CA suministrado con esta unidad tiene ciertas conexiones en un solo sentido para prevenir electrochoques. Refiérase a la ilustración para su conexión correcta.

- Le cordon d'alimentation secteur fourni avec cet appareil ne peut être branché que dans un seul sens afin d'éviter tout risque de choc électrique. Se référer à l'illustration pour le raccorder correctement.

CAUTIONS:

1. ONLY USE WITH JVC POWER CORD PROVIDED WITH THIS UNIT TO AVOID MALFUNCTION OR DAMAGE TO THE UNIT. REMOVE BATTERIES WHEN USING THE POWER CORD.
2. BE SURE TO UNPLUG THE POWER CORD FROM THE OUTLET WHEN GOING OUT OR WHEN THE UNIT IS NOT IN USE FOR AN EXTENDED PERIOD OF TIME.

PRECAUCIONES:

1. PARA EVITAR FALLAS O DAÑOS EN LA UNIDAD UTILICE EL CORDON DE ALIMENTACION DE JVC SUMINISTRADO CON ESTA UNIDAD. PARA UTILIZAR EL CORDON DE ALIMENTACION EXTRAIGA LAS PILAS.
2. ASEGURESE DE DESENCUFAR EL CORDON DE ALIMENTACION DEL TOMACORRIENTES CUANDO SALGA O CUANDO NO VAYA A UTILIZAR LA UNIDAD POR UN LARGO PERIODO.

PRECAUTIONS:

1. UTILISER SEULEMENT AVEC LE CORDON D'ALIMENTATION JVC FOURNI AVEC CET APPAREIL POUR EVITER UN MAUVAIS FONCTIONNEMENT OU D'ENDOMMAGER L'APPAREIL. RETIRER LES PILES EN UTILISANT LE CORDON D'ALIMENTATION.
2. BIEN DEBRANCHER LE CORDON D'ALIMENTATION DE LA PRISE DE COURANT QUAND VOUS SORTEZ OU QUAND VOUS N'UTILISEZ PAS L'APPAREIL PENDANT UNE LONGUE PERIODE.

B. Operation on batteries

● Loading batteries

1. Open the battery cover by pulling it toward you while pressing the sections marked by the arrows.
2. Insert eight "R20/D (13F)" size batteries as shown in the diagram.
 - * Be careful to insert the batteries with the ⊕ and ⊖ terminals positioned correctly.
3. Replace the cover.

B. Operación con pilas

● Colocación de las pilas

1. Abra la tapa del compartimiento de las pilas jalándola hacia usted mientras presiona las secciones marcadas con las flechas.
2. Inserte ocho pilas de tamaño "R20/D (13F)", como se muestra en el diagrama.
 - * Tome precauciones para insertar la pila con los terminales ⊕ y ⊖ en posición correcta.
3. Coloque la tapa.

B. Fonctionnement sur piles

● Mise en place des piles

1. Ouvrir le compartiment des piles en tirant le couvercle vers vous tout en appuyant sur les endroits marqués de flèches.
2. Introduire 8 piles de taille "R20/D (13F)" comme montré dans le schéma.
 - * Prendre soin d'introduire les piles en plaçant correctement les polarités ⊕ et ⊖.
3. Remettre en place le couvercle.

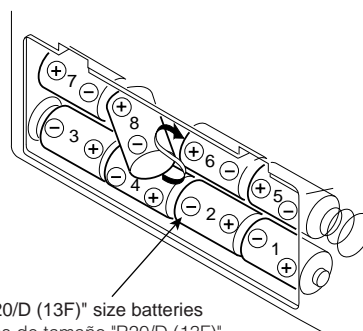
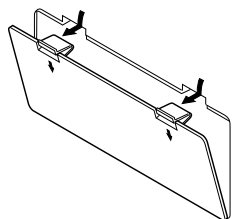

"R20/D (13F)" size batteries
Pilas de tamaño "R20/D (13F)"
Piles de taille "R20/D (13F)"

Battery replacement

When the battery (🔋) indicator lights during battery operation, the batteries are nearly exhausted and should be replaced. (When the battery indicator stays lit for approx. one minute, the unit is switched off.)

When making an important recording, use new batteries (preferably alkaline batteries with a longer service life) to avoid any possible failure.

● For better battery usage

Continuous operation of the unit causes the battery power to be consumed quicker than noncontinuous operation.

Operation of the unit in a cold place causes the battery power to be consumed more quickly than in a warm place.

- For power supply, the use of household AC is recommended, when continuous operation of the unit is required over a longer period of time.

CAUTIONS:

- WHEN NOT USING THE UNIT FOR A LONG TIME (MORE THAN TWO WEEKS) OR WHEN ALWAYS USING HOUSEHOLD AC, REMOVE THE BATTERIES TO AVOID A MALFUNCTION OR DAMAGE TO THE UNIT.
- WHEN THE JVC POWER CORD PROVIDED WITH THIS UNIT IS CONNECTED, THE POWER IS AUTOMATICALLY SWITCHED FROM THE BATTERIES TO THE HOUSEHOLD AC EVEN WHEN THE BATTERIES ARE LOADED. HOWEVER, REMOVE THE BATTERIES WHEN USING THE POWER CORD.

CAUTIONS WHEN USING BATTERIES

When batteries are used incorrectly, it may result in the leakage of chemicals from the batteries or they may explode. The following care should be taken:

- Check that the positive ⊕ and negative ⊖ terminals of the batteries are positioned correctly and load them as shown in the diagram.
- Do not mix new and old batteries together, or mix different types of batteries.
- Do not try to recharge non-rechargeable batteries.
- Remove the batteries when the unit is not to be used for an extended period of time.

If chemicals from the batteries come in contact with your skin, wash them off immediately with water. If chemicals leak onto the unit, clean the unit completely.

Reemplazo de las pilas

Cuando se enciende la indicación de las pilas (🔋) durante el funcionamiento con pilas, las mismas están casi agotadas y deben ser reemplazadas. (Cuando la indicación de las pilas permanece encendida durante un minuto aprox., la alimentación de la unidad se desconecta automáticamente.)

Para efectuar una grabación importante, utilice pilas nuevas (preferiblemente pilas alcalinas que tienen una vida de servicio más larga), para evitar cualquier falla posible.

● Para una mejor utilización de las pilas

Si este aparato se utiliza continuamente, las pilas se gastarán más rápido que si se utiliza de vez en cuando.

Si se utiliza en un lugar frío, las pilas se consumirán más rápidamente que si se utiliza en un lugar cálido.

- Para el suministro de energía se recomienda utilizar CA del hogar, cuando desee operar la unidad continuamente durante un largo período.

PRECAUCIONES:

- SI NO VA A UTILIZAR LA UNIDAD DURANTE LARGO TIEMPO (MAS DE DOS SEMANAS), O CUANDO UTILICE CA DEL HOGAR, EXTRAIGA LAS PILAS PARA EVITAR FALLAS DE FUNCIONAMIENTO O DAÑOS A LA UNIDAD.
- CUANDO SE CONECTA EL CORDON DE ALIMENTACION DE JVC DE ESTA UNIDAD, LA ALIMENTACION CONMUTA AUTOMATICAMENTE DE LAS PILAS A CA AUN CUANDO LAS PILAS ESTEN COLOCADAS. SIN EMBARGO RECOMENDAMOS QUE EXTRAIGA LAS PILAS CUANDO UTILIZA EL CORDON DE ALIMENTACION.

PRECAUCIONES PARA EL USO DE LAS PILAS

Si las pilas son incorrectamente usadas, ello puede resultar en fugas de productos químicos de las mismas o pueden explotar. Es necesario tomar las siguientes precauciones:

- Verifique que los terminales ⊕ y negativos ⊖ de las pilas estén correctamente colocados de acuerdo al diagrama.
- No mezcle pilas nuevas y viejas, ni mezcle diferentes tipos de pilas.
- No intente recargar las pilas que no sean recargables.
- Extraiga las pilas cuando no vaya a utilizar la unidad durante un largo período.

Si los productos químicos provenientes de las pilas entran en contacto con su piel, lávese inmediatamente con agua. Si los productos químicos caen sobre esta unidad, límpiela completamente.

Remplacement des piles

Quand l'indicateur de pile (🔋) s'allume en fonctionnement sur pile, les piles sont pratiquement usées et doivent être remplacées. (Si l'indicateur de pile reste allumé pendant environ une minute, l'alimentation de l'appareil est coupée.)

Pour faire un enregistrement important, utiliser des piles neuves (de préférence des piles alcalines qui ont une durée de vie plus longue) pour éviter toute défaillance possible.

● Pour une meilleure utilisation des piles

Si l'appareil est utilisé en continu sans arrêt, les piles s'useront plus rapidement que si l'appareil est utilisé en l'arrêtant de temps en temps.

Si l'appareil est utilisé dans un endroit froid, les piles s'useront plus rapidement que si l'appareil est utilisé dans un endroit chaud.

- Pour l'alimentation, l'utilisation du secteur CA est recommandée quand le fonctionnement continu de l'appareil est nécessaire pendant une longue durée.

PRECAUTIONS:

- SI L'APPAREIL N'EST PAS UTILISE PENDANT UNE LONGUE PERIODE (PLUS DE DEUX SEMAINES) OU S'IL EST TOUJOURS UTILISE SUR LE SECTEUR, RETIRER LES PILES POUR EVITER UN MAUVAIS FONCTIONNEMENT OU DES DOMMAGES A L'APPAREIL.
- LORSQUE LE CORDON D'ALIMENTATION JVC FOURNI AVEC CET APPAREIL EST BRANCHE, L'ALIMENTATION EST AUTOMATICQUEMENT COMMUTEE DES PILES SUR LE SECTEUR CA MEME QUAND LES PILES SONT EN PLACE. PAR CONSEQUENT, RETIRER LES PILES EN UTILISANT LE CORDON D'ALIMENTATION.

PRECAUTIONS EN UTILISANT DES PILES

Si les piles ne sont pas utilisées correctement, il peut y avoir une fuite de produits chimiques des piles ou elles peuvent exploser.

Les précautions suivantes doivent être prises:

- Vérifier que les bornes positive ⊕ ou négative ⊖ des piles sont positionnées correctement et les introduire comme montré sur le schéma.
- Ne pas mélanger ensemble des piles neuves et des piles usées, ni mélanger différents types de piles.
- Ne pas essayer de recharger des piles non rechargeables.
- Retirer les piles lorsque l'appareil n'est pas utilisé pendant une longue période. Si des produits chimiques des piles viennent en contact avec votre peau, les enlever immédiatement avec de l'eau. Si des produits chimiques coulent dans l'appareil, nettoyer complètement l'appareil.

CD changer/General section

Sección del cambiador de CD/general

Section changeur CD/générale

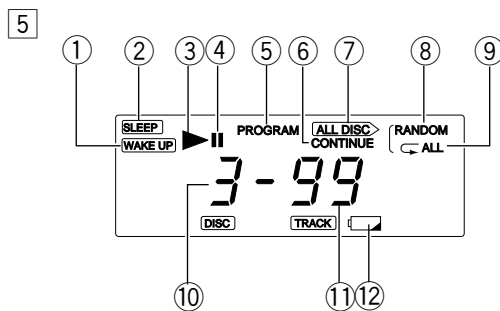
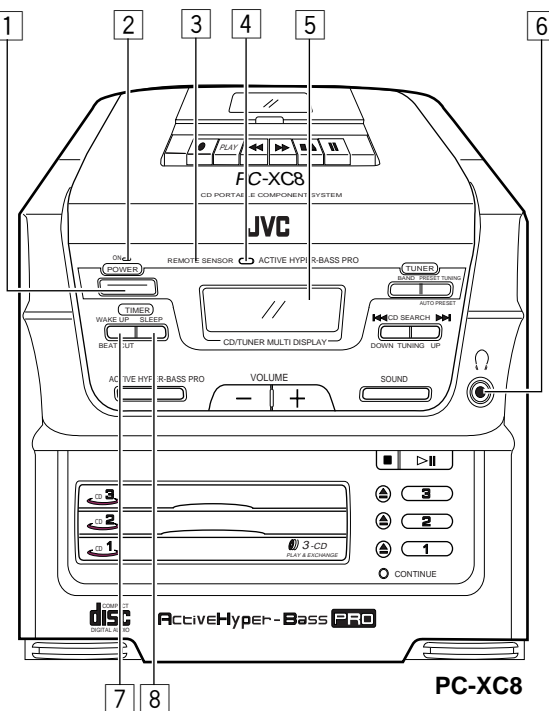
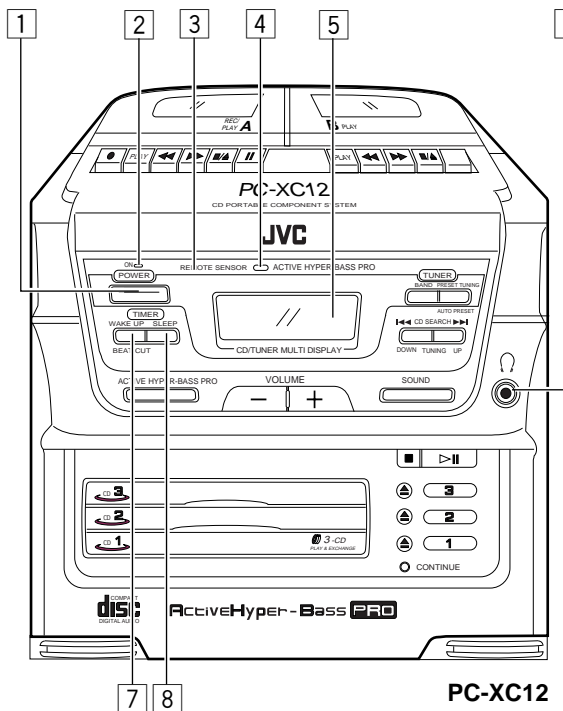

- 1 POWER button
- 2 POWER ON indicator
- 3 Remote sensor section
- 4 ACTIVE HYPER-BASS PRO indicator
- 5 Display window
 - ① WAKE UP indicator
 - ② SLEEP indicator
 - ③ Playback indicator (▶)
 - ④ Pause indicator (||)
 - ⑤ Program mode indicator (PROGRAM)
 - ⑥ CONTINUE play indicator
 - ⑦ ALL DISC indicator
 - ⑧ RANDOM play indicator
 - ⑨ Repeat play indicator (↺ ALL)
 - ⑩ Disc number display
 - ⑪ Track number display
 - ⑫ Battery indicator (🔋)
- 6 Headphones jack (♯) (3.5 mm dia. stereo mini)
Connect headphones (impedance 16 Ω to 1 kΩ) to this jack. Speaker sound is automatically switched off when the headphones are connected.
- 7 WAKE UP TIMER button
- 8 SLEEP TIMER button

- 1 Botón de alimentación (POWER)
- 2 Indicación POWER ON
- 3 Sección sensor remoto
- 4 Indicación ACTIVE HYPER-BASS PRO
- 5 Ventanilla de indicación
 - ① Indicación WAKE UP
 - ② Indicador SLEEP
 - ③ Indicador (▶) de reproducción
 - ④ Indicador (||) de pausa
 - ⑤ Indicador del modo de programa (PROGRAM)
 - ⑥ Indicador de reproducción continuada (CONTINUE)
 - ⑦ Indicador de todos los discos (ALL DISC)
 - ⑧ Indicador de reproducción aleatoria (RANDOM)
 - ⑨ Indicador de repetición de reproducción total (↺ ALL)
 - ⑩ Indicación del número de disco
 - ⑪ Indicación del número de pista
 - ⑫ Indicador de pilas (🔋)
- 6 Jack de audífonos (♯) (mini estéreo de 3,5 mm. de diám.)
Conecte los audífonos (impedancia de 16 Ω a 1 kΩ), a este jack. El sonido de los altavoces se apaga automáticamente cuando se conectan los audífonos.
- 7 Botón WAKE UP TIMER
- 8 Botón SLEEP TIMER

- 1 Touche d'alimentation (POWER)
- 2 Indicateur POWER ON
- 3 Section de détection de télécommande
- 4 Indicateur hyper grave actif pro (ACTIVE HYPER-BASS PRO)
- 5 Fenêtre d'affichage
 - ① Indicateur de réveil (WAKE UP)
 - ② Indicateur de minuterie de sommeil (SLEEP)
 - ③ Indicateur de lecture (▶)
 - ④ Indicateur de pause (||)
 - ⑤ Indicateur de mode programmé (PROGRAM)
 - ⑥ Indicateur de lecture CONTINUE
 - ⑦ Indicateur tous les disques (ALL DISC)
 - ⑧ Indicateur de lecture aléatoire (RANDOM)
 - ⑨ Indicateur de lecture répétée (↺ ALL)
 - ⑩ Indicateur de numéro de disque
 - ⑪ Affichage du numéro de piste
 - ⑫ Affichage de durée de réveil/sommeil
 - ⑬ Indicateur des piles (🔋)
- 6 Prise de casque d'écoute (♯) (mini stéréo de 3,5 mm de diamètre)
Brancher un casque (impédance de 16 Ω à 1 kΩ) à cette prise. Les haut-parleurs seront automatiquement coupés quand le casque est branché.
- 7 Touche de minuterie de réveil (WAKE UP TIMER)
- 8 Touche de minuterie de sommeil (SLEEP TIMER)

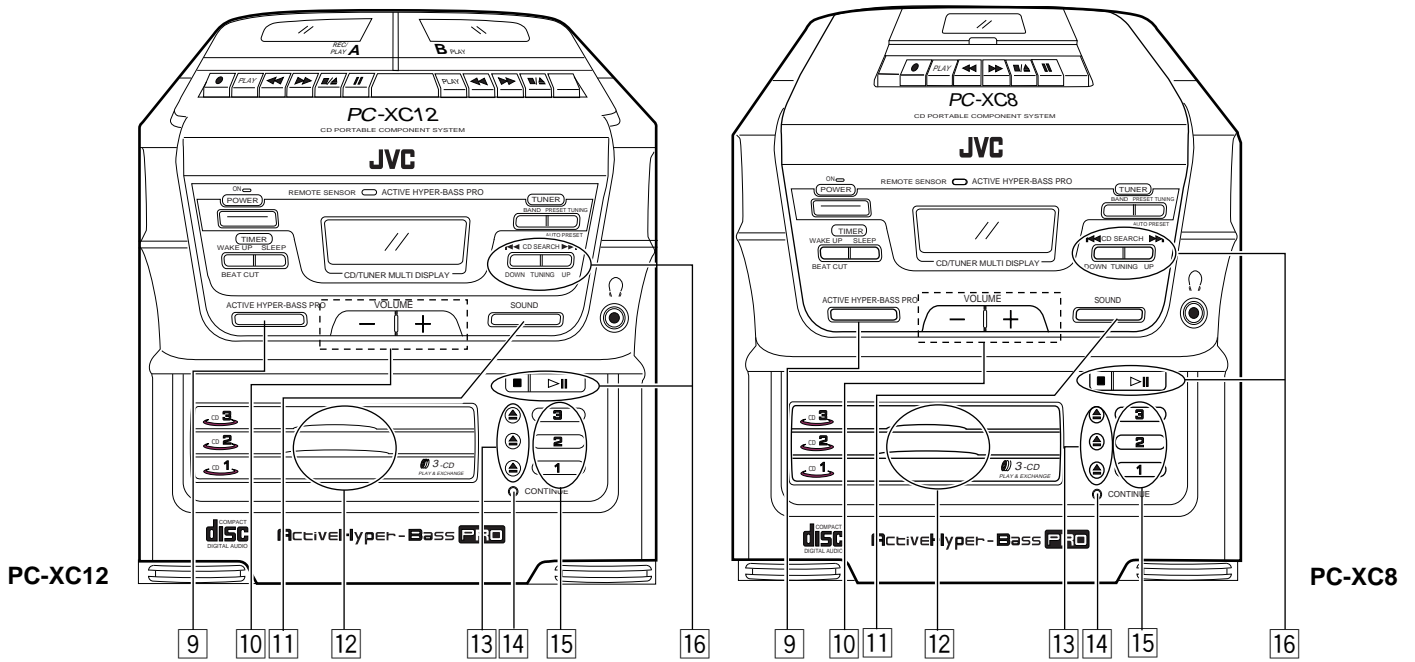

- 9 ACTIVE HYPER-BASS PRO button
- 10 VOLUME buttons (+, -)
- 11 SOUND button
- 12 CD trays (DISC 1-DISC 3)
- 13 CD tray (▲) open/close buttons (DISC 1-DISC 3)
- 14 CONTINUE play button
- 15 3-CD CONTROL buttons (DISC 1-DISC 3)
- 16 CD operation buttons
 CD search buttons (◀◀, ▶▶):
 Press to locate the beginning of a track and to start forward/reverse search operations.
 Stop/clear button (■):
 Press to stop playing a CD or cancel programmed play.
 Play/pause button (▷||):
 Press to play a CD or to stop temporarily.

- 9 Botón de hiper grave activo profesional (ACTIVE HYPER-BASS PRO)
- 10 Botones de volumen (VOLUME) (+, -)
- 11 Botón SOUND
- 12 Portadiscos de CD (DISC 1-DISC 3)
- 13 Botones (▲) de apertura/cierre del portadisco de CD (DISC 1-DISC 3)
- 14 Botón de reproducción continuada (CONTINUE)
- 15 Botones de control de 3-CD (CD CONTROL) (DISC 1-DISC 3)
- 16 Botones para operación del CD
 Botones (◀◀, ▶▶) de búsqueda del CD:
 Presiónelos para ubicar el principio de una pista o para iniciar las operaciones de búsqueda hacia adelante/atrás.
 Botón (■) de parada/borrado:
 Presiónelo para detener la reproducción de un CD o para cancelar la reproducción programada.
 Botón (▷||) de reproducción/pausa:
 Presiónelo para reproducir un disco o para parar temporalmente.

- 9 Touche hyper grave actif pro (ACTIVE HYPER-BASS PRO)
- 10 Touches de VOLUME (+, -)
- 11 Touche de son (SOUND)
- 12 Tiroirs CD (DISC 1-DISC 3)
- 13 Touches d'ouverture/fermeture (▲) de tiroir CD (DISC 1-DISC 3)
- 14 Touche de lecture CONTINUE
- 15 Touches de commande 3-CD (CD CONTROL) (DISC 1-DISC 3)
- 16 Touches de fonctionnement CD
 Touche de recherche CD (◀◀, ▶▶):
 La presser pour localiser le début d'une piste et pour lancer la recherche avant/arrière.
 Touche d'arrêt/annulation (■):
 La presser pour arrêter la lecture d'un disque ou pour annuler la lecture programmée.
 Touche de lecture/pause (▷||):
 La presser pour lire un disque et pour arrêter momentanément.

Tuner/Deck section

Sección del sintonizador/platina

Section sintoniseur/platine

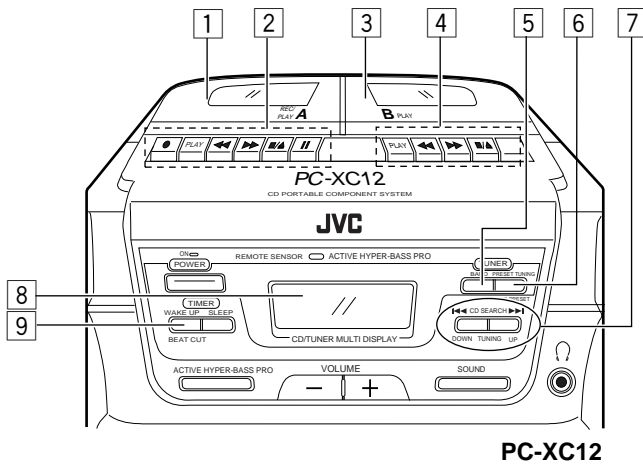

PC-XC12

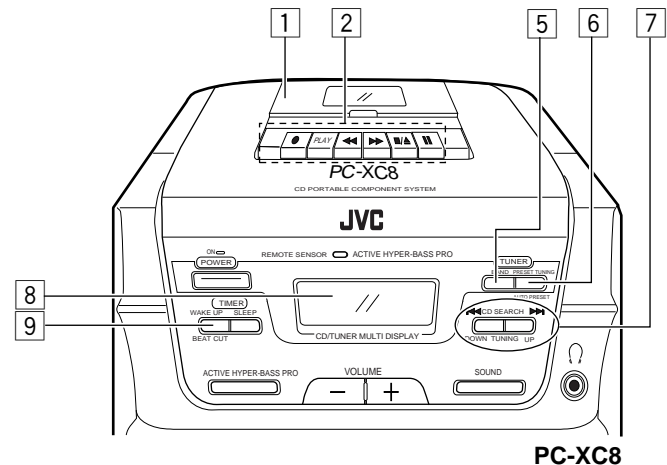

PC-XC8

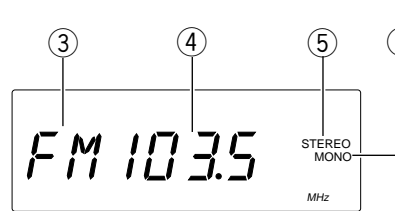
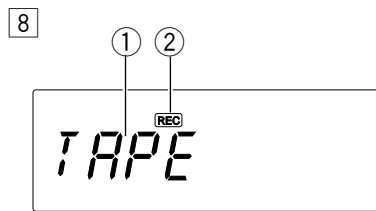

- 1 Cassette holder (Deck A) (PC-XC12 only)
- 2 Cassette holder (PC-XC8 only)
- 3 Cassette operation buttons (Deck A) (PC-XC12 only)
- 4 Cassette operation buttons (Deck B) (PC-XC12 only)
- 5 TUNER/BAND button
- 6 PRESET TUNING/AUTO PRESET button
- 7 Tuning buttons (UP/DOWN)

- 1 Portacassette (Platina A) (PC-XC12 exclusivamente)
- 2 Botones para operación del cassette (Platina A) (PC-XC12 exclusivamente)
- 3 Portacassette (Platina B) (PC-XC12 exclusivamente)
- 4 Botones para operación del cassette (Platina B) (PC-XC12 exclusivamente)
- 5 Botón sintonizador/banda (TUNER/BAND)
- 6 Botón de presintonización/presintonización automática (PRESET TUNING/AUTO PRESET)
- 7 Botones arriba/abajo de sintonización (UP/DOWN)

- 1 Porte cassette (Platine A) (PC-XC12 uniquement)
- 2 Touches de fonctionnement cassette (Platine A) (PC-XC12 uniquement)
- 3 Porte cassette (Platine B) (PC-XC12 uniquement)
- 4 Touche de fonctionnement cassette (Platine B) (PC-XC12 uniquement)
- 5 Touche de sintoniseur/gamme (TUNER/BAND)
- 6 Touche de syntonisation des pré réglages (PRESET TUNING)/préréglage automatique (AUTO PRESET)
- 7 Touches de syntonisation (UP/DOWN)

○ REC : Press this button with the ► PLAY button to start recording.

► PLAY : Press to play the tape.

◀◀ REW: Press to rewind the tape rapidly.

▶▶ FF: Press to wind the tape forward rapidly.

■/▲ STOP/EJECT: Press to stop the tape. Pressing this button when the tape has stopped opens the cassette holder.

|| PAUSE: Press to stop the tape temporarily. Press again to release the pause mode.

○ REC: Presione este botón conjuntamente con el botón ► PLAY para iniciar la grabación.

► PLAY: Presiónelo para reproducir la cinta.

◀◀REW: Presiónelo para rebobinar rápidamente la cinta.

▶▶ FF: Presiónelo para avanzar la cinta hacia adelante rápidamente.

■/▲ STOP/EJECT: Presiónelo para detener la cinta. El presionar este botón cuando la cinta está detenida abre el portacassette.

|| PAUSE: Presiónelo para detener la cinta temporariamente. Presiónelo otra vez para desactivar el modo de pausa.

○ REC: Appuyer sur cette touche avec la touche ► PLAY pour lancer l'enregistrement.

► PLAY: Appuyer pour lire la bande.

◀◀REW: Appuyer pour rembobiner rapidement la bande.

▶▶FF: Appuyer pour faire défiler rapidement la bande en avant.

■/▲ STOP/EJECT: Appuyer pour arrêter la bande. Une pression sur cette touche quand la bande est arrêtée ouvre la porte cassette.

|| PAUSE: Appuyer pour arrêter momentanément la bande. Appuyer à nouveau pour relâcher le mode de pause.

► PLAY: Appuyer pour lire la bande.

◀◀REW: Appuyer pour rembobiner rapidement la bande.

▶▶FF: Appuyer pour faire défiler rapidement la bande en avant.

■/▲ STOP/EJECT: Appuyer pour arrêter la bande. Une pression sur cette touche quand la bande est arrêtée ouvre le porte cassette.

- 8 Display window
- 1 Tape (TAPE) mode display
 - 2 Recording indicator (REC)
 - 3 Band indicator
 - 4 Radio frequency display
Preset station display
 - 5 STEREO indicator
 - 6 MONO indicator
- 9 BEAT CUT button

- 8 Ventanilla de indicación
- 1 Indicación del modo de cinta (TAPE)
 - 2 Indicador de grabación (REC)
 - 3 Indicador de banda
 - 4 Indicación de frecuencia de radio
Indicación de estación presintonizada
 - 5 Indicador estereofónico (STEREO)
 - 6 Indicador monofónico (MONO)
- 9 Botón BEAT CUT

- 8 Fenêtre d'affichage
- 1 Affichage du mode de bande (TAPE)
 - 2 Indicateur d'enregistrement (REC)
 - 3 Indicateur de gamme
 - 4 Affichage de la fréquence radio
Affichage de station pré réglée
 - 5 Indicateur stéréo (STEREO)
 - 6 Indicateur mono (MONO)
- 9 Touche coupe-battement (BEAT CUT)

Rear panel

Panel trasero

Panneau arrière

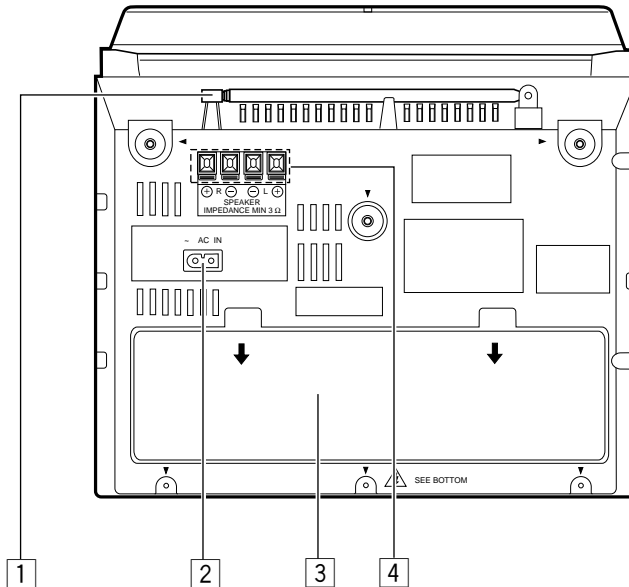

- 1 Telescopic antenna
- 2 AC IN (AC input) jack
- 3 Battery compartment cover
- 4 SPEAKER terminals
Connect the provided speakers to these terminals.

- 1 Antena telescópica
- 2 Jack AC IN (entrada de CA)
- 3 Tapa del compartimiento de las pilas
- 4 Terminales de los altavoces (SPEAKER)
Conecte a estos terminales los altavoces suministrados.

- 1 Antenne télescopique
- 2 Prise d'entrée CA (AC IN)
- 3 Couvercle du compartiment des piles
- 4 Bornes de haut-parleur (SPEAKER)
Brancher les haut-parleurs fournis à ces bornes.

REMOTE CONTROL UNIT

UNIDAD DE CONTROL REMOTO

BOITIER DE TELECOMMANDE

Preparation before use

● Installing batteries in the remote control unit

1. Remove the battery cover from the back of the remote control unit.
2. Insert two "R6/AA (15F)" size batteries.
 - Insert the batteries with the ⊕ and ⊖ terminals matching the indication inside the battery compartment.
3. Replace the cover.

Batteries are not provided with this unit.

Preparativos antes usarla

● Instalación de las pilas en la unidad de control remoto

1. Extraiga la tapa de las pilas de la parte trasera de la unidad de control remoto.
2. Inserte dos pilas de tamaño "R6/AA (15F)".
 - Inserte las pilas con los terminales ⊕ y ⊖ de acuerdo a la indicación en el interior del compartimiento de las pilas.
3. Recoloque la tapa.

No se han suministrado pilas con esta unidad.

Préparatifs avant utilisation

● Mise en place des piles dans le boîtier de télécommande

1. Retirer le couvercle des piles du dos du boîtier.
2. Introduire deux piles de taille "R6/AA (15F)".
 - Introduire les piles en respectant les indications des bornes ⊕ et ⊖ dans le compartiment des piles.
3. Remettre en place le couvercle.

Les piles ne sont pas fournies avec cet appareil.

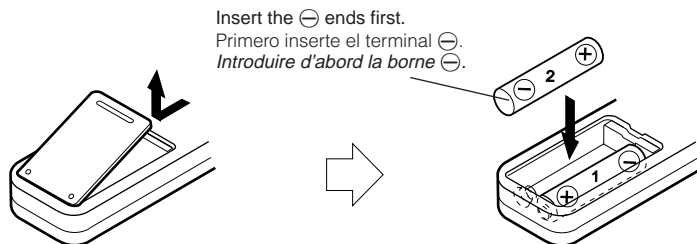

Insert the ⊖ ends first.
Primero inserte el terminal ⊖.
Introduire d'abord la borne ⊖.

● Battery replacement

When the remote control operation becomes unstable or the distance from which remote control is possible decreases, replace the batteries.

● Reemplazo de las pilas

Cuando el funcionamiento del controlador remoto se vuelve inestable o la distancia dentro de la cual actúa se reduce, reemplace las pilas.

● Remplacement des piles

Si le fonctionnement de la télécommande devient instable ou si la distance de fonctionnement devient plus courte, remplacer les piles.

Using the remote control unit

- Point at the REMOTE SENSOR and operate within about 7 m (approx. 23 ft).
- The remote control range is less when the unit is used at an angle.
- Do not expose the REMOTE SENSOR to strong direct sunlight or artificial lighting.
- Make sure that there are no obstacles between the REMOTE SENSOR and the unit.

The following operations can be performed using the remote control unit.

- Check the operation button functions carefully and operate them correctly.

Utilización de la unidad de control remoto

- Apúntela hacia el sensor REMOTO SENSOR y hágala funcionar dentro de un radio de 7 m. aprox.
- El radio de acción del controlador remoto es menor cuando se lo apunta en ángulo.
- No exponga el sensor REMOTO SENSOR a la luz directa del sol o a fuerte iluminación artificial.
- Asegúrese de que no hayan obstáculos entre el sensor REMOTO SENSOR y el controlador remoto.

Las siguientes operaciones deben ser ejecutadas utilizando la unidad de control remoto.

- Compruebe detalladamente el funcionamiento de los botones de operación y opérelos correctamente.

Utilisation du boîtier de télécommande

- Pointer le boîtier de télécommande vers la section REMOTE SENSOR et l'utiliser dans une limite de 7 m environ.
- La portée de la télécommande devient plus courte quand le boîtier est utilisé en formant un angle.
- Ne pas exposer la section du détecteur de télécommande REMOTE SENSOR à une lumière forte.
- S'assurer qu'il n'y a pas d'obstacles entre la section du détecteur de télécommande et la télécommande.

Le fonctionnement suivant peut être effectué en utilisant le boîtier de télécommande.

- Bien étudier les fonctions des touches de fonctionnement et les utiliser correctement.

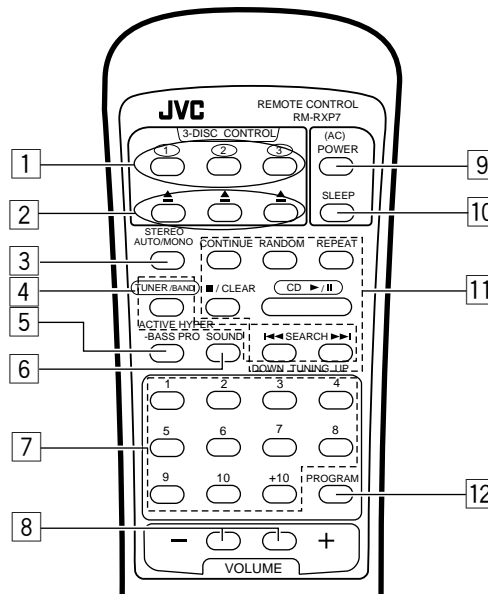

- 3-CD CONTROL buttons (DISC 1-DISC 3)
- CD tray (▲) open/close buttons (DISC 1-DISC 3)
- STEREO AUTO/MONO button
- TUNER/BAND button
Press to select tuner mode.
Press to select the band.
Tuning buttons (UP/DOWN)
- ACTIVE HYPER-BASS PRO button
- SOUND button
- Track number buttons (No. 1 to No. 10, +10)
Preset station buttons (No. 1 to No. 10, +10)
- VOLUME buttons (+, -)
- POWER (AC) button
● When the main unit power is supplied from batteries, this POWER (AC) button cannot turn on main unit power. (In this case, switch on the POWER button of the main unit first.)
- SLEEP button
- CD operation buttons
CONTINUE play button
RANDOM play button
REPEAT play button
Stop (■)/CLEAR button
CD play/pause button (▶/||)
SEARCH (◀◀, ▶▶) buttons
- PROGRAM button

- Botones de control de 3-CD (CD CONTROL) (DISC 1-DISC 3)
- Botones (▲) de apertura/cierre del portadisco de CD (DISC 1-DISC 3)
- Botón estereofónico automático/monofónico (STEREO AUTO/MONO)
- Botón sintonizador/banda (TUNER/BAND)
Presiónelo para seleccionar el modo de sintonizador.
Presiónelo para seleccionar la banda.
Botones arriba/abajo de sintonización (UP/DOWN)
- Botón de hiper grave activo profesional (ACTIVE HYPER-BASS PRO)
- Botón SOUND
- Botones (No. 1 a No. 10, +10) de número de pista
Botones (No. 1 a No. 10, +10) de estación presintonizada
- Botones de volumen (VOLUME) (+, -)
- Botón de alimentación de CA (POWER (AC))
● Si la alimentación de la unidad principal proviene de pilas, el botón POWER (AC) no funciona como alimentación de la unidad principal. (En este caso, primero presione el botón POWER de la unidad principal.)
- Botón del temporizador de desconexión (SLEEP)
- Botones para operación del CD
Botón de reproducción continuada (CONTINUE)
Botón de reproducción aleatoria (RANDOM)
Botón de repetición de reproducción (REPEAT)
Botón de parada/borrado (■/CLEAR)
Botón (▶/||) de reproducción/pausa de CD
Botones de búsqueda (◀◀, ▶▶) (SEARCH)
- Botón programa (PROGRAM)

- Touche de commande 3-CD (CD CONTROL) (DISC 1-DISC 3)
- Touche d'ouverture/fermeture (▲) du tiroir CD (DISC 1-DISC 3)
- Touche stéréo auto/mono (STEREO AUTO/MONO)
- Touche de syntoniseur/gamme (TUNER/BAND)
Appuyer pour sélectionner le mode syntoniseur.
Appuyer pour sélectionner la gamme.
Touches de syntonisation (UP/DOWN)
- Touche hyper grave actif pro (ACTIVE HYPER-BASS PRO)
- Touche de son (SOUND)
- Touche de numéro de piste (No. 1 à No. 10, +10)
Touches des stations pré-réglées (No. 1 à No. 10, +10)
- Touche de VOLUME (+, -)
- Touche d'alimentation secteur (POWER (AC))
● Lorsque l'alimentation est fournie par les piles, cette touche POWER (AC) ne peut pas mettre en marche l'appareil principal. (Dans ce cas, mettre d'abord en marche la touche POWER de l'appareil principal.)
- Touche de minuterie de sommeil (SLEEP)
- Touche de fonctionnement CD
Touche de lecture CONTINUE
Touche de lecture aléatoire (RANDOM)
Touche de lecture répétée (REPEAT)
Touche d'arrêt (■)/annulation (CLEAR)
Touche de lecture/pause CD (▶/||)
Touches de recherche (SEARCH) (◀◀, ▶▶)
- Touche de programme (PROGRAM)

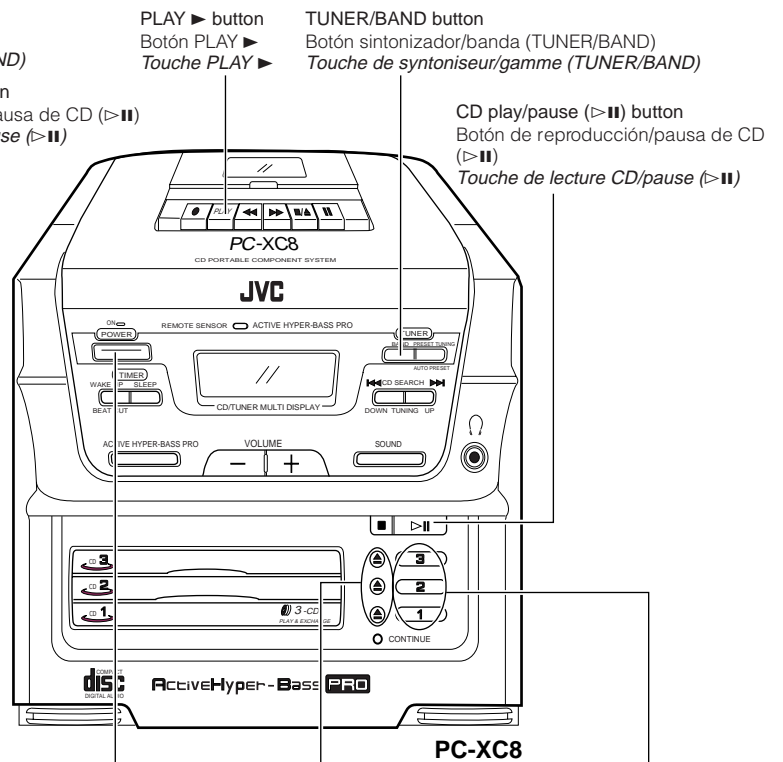
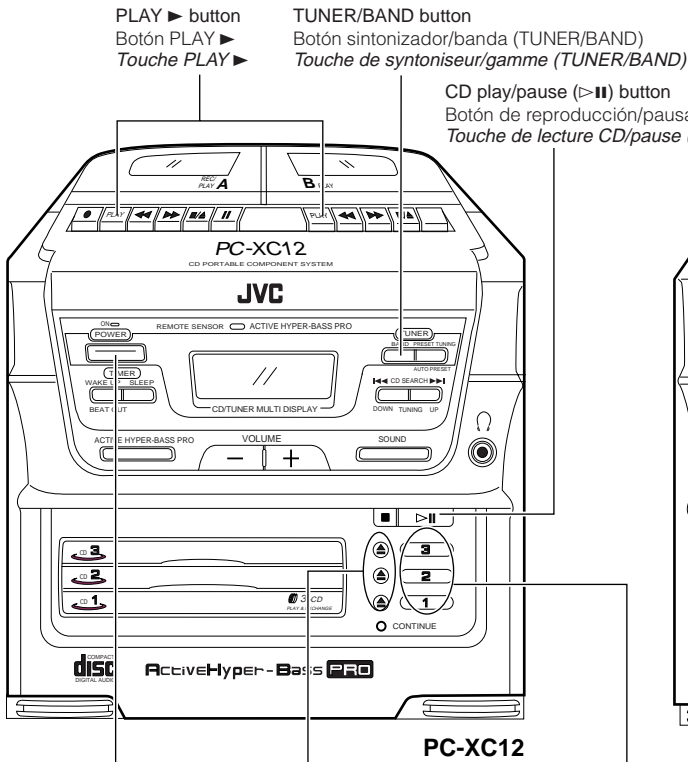

Switching the power on/off

- Switching on:

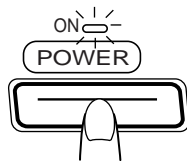

The red indicator lights.
Se enciende la indicación roja.
L'indicateur rouge s'allume.

Conexión/desconexión de la alimentación

- Conexión:

Commutation marche/arrêt de l'alimentation

- Mise en marche:

- Switching off:

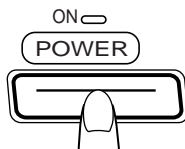

The red indicator goes out.
Se apaga la indicación roja.
L'indicateur rouge s'éteint.

- Desconexión:

- Mise à l'arrêt:

COMPU PLAY (only when AC power is used)



Even when the power is set to standby, pressing the button shown below switches on the power and selects the source.

COMPU PLAY (solo cuando se usa CA)

Cuando la alimentación está colocada en espera, el presionar el botón mostrado abajo conecta la alimentación y selecciona la fuente.

COMPU PLAY (seulement lorsque l'alimentation CA est utilisée)

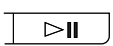
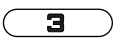
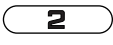
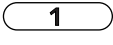
Même lorsque l'alimentation est réglée sur un attente, une pression sur la touche montrée ci-dessous met l'alimentation sur marche et sélectionne la source.

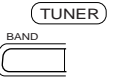
	Function mode Modo de función Mode fonction	Operations Operaciones Opérations
   	CD	<p>When this button is pressed with a CD loaded, CD playback begins. Cuando se presiona este botón habiendo un CD colocado, comienza la reproducción del mismo. <i>Lorsque cette touche est pressée avec un disque audionumérique chargé, la lecture CD commence.</i></p>
	TAPE	<p>When this button is pressed with a tape loaded, tape playback begins. Cuando se presiona este botón habiendo una cinta colocada, comienza la reproducción de la misma. <i>Lorsque cette touche est pressée avec une cassette chargée, la lecture de la cassette commence.</i></p>
	TUNER	<p>When this button is pressed, the tuner is engaged. Cuando se presiona este botón, se activa el sintonizador. <i>Lorsque cette touche est pressée, le syntoniseur est engagé.</i></p>

When wake up timer is engaged, this unit's power is not switched on even when the deck's ► PLAY button is pressed.

El temporizador despertador es activado y la alimentación de la unidad no se conecta aunque se presione el botón ► PLAY de la platina.

Quand la minuterie de réveil est engagée, l'alimentation de cet appareil n'est pas mise en marche même si la touche ► PLAY de la platine est pressée.

Notes:

- When switching off the power, be sure to press the POWER button.
- The COMPU PLAY function on the remote control has the same function as that on the main unit.

Notas:

- Para desconectar la alimentación asegúrese de presionar el botón POWER.
- La función COMPU PLAY del controlador remoto tiene la misma función que el de la unidad principal.

Remarques:

- Pour couper l'alimentation, s'assurer de bien appuyer sur la touche POWER.
- La fonction COMPU PLAY sur la télécommande a la même fonction que celle sur l'appareil principal.

VOLUME, TONE AND OTHER CONTROLS

VOLUME button

+ : Use to increase the volume.
- : Use to decrease the volume.
(Control range from VOL 0 to VOL 25.)

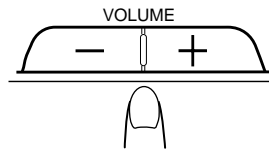

ACTIVE HYPER-BASS PRO button

ON : The ACTIVE HYPER-BASS PRO indicator lights up. Set to this position to activate ACTIVE HYPER-BASS PRO sound.

OFF : The ACTIVE HYPER-BASS PRO indicator goes out. Set to this position when ACTIVE HYPER-BASS PRO sound is not required.

VOLUMEN, TONO Y OTROS CONTROLES

Botón VOLUME

+ : Uselo para aumentar el volumen.
- : Uselo para reducir el volumen.
(Los límites de control van de VOL 0 a VOL 25.)

Botón de hiper graves activos profesionales (ACTIVE HYPER-BASS PRO)

ON : Se enciende el indicador ACTIVE HYPER-BASS PRO. Colóquelo en esta posición para activar el sonido hiper grave activo profesional.

OFF : Se apaga el indicador ACTIVE HYPER-BASS PRO. Colóquelo en esta posición cuando no desee escuchar el sonido de hiper grave activo profesional.

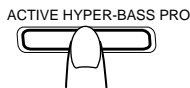

Sound mode button

Sound modes can be selected to enhance the type of music being played.

- Press the SOUND button to select the sound mode.
- Each time the SOUND button is pressed the sound mode changes as follows;

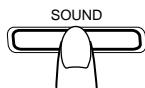

Botón de modo de sonido

Los modos de sonido pueden ser seleccionados para realzar el tipo de música que está siendo reproducida.

- Presione el botón SOUND para seleccionar el modo de sonido.
- Cada vez que presiona el botón SOUND el modo de sonido cambia de la siguiente manera;



Sound mode selection

FLAT (No sound effect (flat characteristics)): Set to this position when listening to classical music.

BEAT:

Set to this position for music with a heavy beat, such as rock or disco music.

POP:

Set to this position for light music including popular and vocal music.

CLEAR:

Set to this position for crisp and clear sounding music with transparent highs.

Note:

The sound modes only affect the sound output from the speakers or headphones. They do not affect the sound when recording.

Selección de modo de sonido

FLAT (Sin efecto de sonido (característica plana)):

Colóquelo en esta posición para escuchar música clásica.

BEAT:

Colóquelo en esta posición para música con ritmo sincopado, tal como rock o música de discoteca.

POP:

Colóquelo en esta posición para música leve, incluyendo música popular y vocal.

CLEAR:

Colóquelo en esta posición para música con sonido claro y contrastado con altos transparentes.

Nota:

Los modos de sonido sólo afectan la salida de sonido de los altavoces o audífonos, pero no afectan el sonido de la grabación.

VOLUME, TONALITE ET AUTRES COMMANDES

Touche de volume (VOLUME)

+ : Utiliser pour augmenter le volume.
- : Utiliser pour réduire le volume.
(Gamme de commande de VOL 0 à VOL 25.)

Touche hyper grave actif pro (ACTIVE HYPER-BASS PRO)

ON : L'indicateur ACTIVE HYPER-BASS PRO s'allume. Régler sur cette position pour activer le son hyper grave actif pro.

OFF : L'indicateur ACTIVE HYPER-BASS PRO s'éteint. Régler sur cette position lorsque le son hyper grave actif pro n'est pas nécessaire.

Touche de mode de son

Les modes de son peuvent être sélectionnés pour relever le type de musique lue.

- Appuyer sur la touche SOUND pour sélectionner le mode de son.
- Chaque fois que la touche SOUND est pressée, le mode de son change comme suit;

Sélection du mode de son

FLAT (Pas d'effet sonore (caractéristiques plates)):

Régler sur cette position en écoutant de la musique classique.

BEAT:

Régler sur cette position pour de la musique avec un rythme important, telle la musique rock ou disco.

POP:

Régler sur cette position pour de la musique légère comprenant la musique populaire et vocale.

CLEAR:

Régler sur cette position pour de la musique sonnante claire et nette avec des aigus marqués.

Remarque:

Les modes de son n'affectent que la sortie sonore des enceintes ou du casque d'écoute. Ils n'affectent pas le son en enregistrement.

Since dirty, damaged and warped CDs may damage the unit, take care regarding the following:

1. Usable CDs

Use CDs with the mark shown.

2. Notes on handling CDs

- Do not touch the reflective recorded surface.
- Do not stick or write anything on the label side.
- Do not bend CDs.

3. Storage

- After removing a CD from the unit, be sure to put it back in its case.
- Do not expose CDs to direct sunlight, high temperatures from a heater, etc., high humidity, or dust.

4. Cleaning CDs

- Before loading a CD, wipe off any dust, dirt or fingerprints with a soft cloth. CDs should be cleaned by wiping radially from the center to the edge.

- **Never use thinner, benzene, record cleaner or antistatic spray.**

Como los CD sucios, dañados o alabeados pueden dañar la unidad, tome precauciones en relación a lo siguiente:

1. CD utilizables

Utilice CD con la marca indicada.

2. Notas sobre manipulación de CD

- No toque la superficie grabada reflejante.
- No adhiera ni escriba nada sobre el lado de la etiqueta.
- No doble los CD.

3. Almacenamiento

- Después de extraer un CD de la unidad, asegúrese de colocarlo otra vez en su caja.
- No exponga los CD a la luz directa del sol, altas temperaturas provenientes de un calentador, etc., alta humedad, o polvo.

4. Limpieza de CD

- Antes de colocar un CD, limpie el polvo, suciedad o huellas digitales, con un paño suave. Los CD deben ser limpiados radialmente desde el centro hacia el borde.

- **Nunca utilice solvente, bencina, limpiador de discos o aerosol antiestático.**

Comme la saleté, des disques endommagés ou gondolés peuvent provoquer des dommages à l'appareil, faire attention aux points suivants:

1. Disques audionumériques utilisables

Utiliser des disques portant la marque montrée.

2. Remarques sur la manipulation des disques

- *Ne pas toucher la surface enregistrée réfléchissante.*
- *Ne rien coller ni écrire sur la face portant l'étiquette.*
- *Ne pas cintrer les disques.*

3. Stockage

- *Après retrait d'un disque de l'appareil, s'assurer de bien le remettre dans son boîtier.*
- *Ne pas exposer les disques en plein soleil, à de hautes températures comme près d'un appareil de chauffage, dans les endroits très humides ou sales.*

4. Nettoyage d'un disque

- *Avant de charger un disque, essuyer la poussière, la saleté ou les empreintes digitales à la surface du disque avec un chiffon doux. Le disque doit être nettoyé de l'intérieur vers l'extérieur.*

- **Ne jamais utiliser de diluant, de benzène, du nettoyant pour les disques analogiques ou un jet pulvérisé antiestatique.**

COMPACT
disc
DIGITAL AUDIO

- Removing the CD from its storage case and loading it.
- Extracción del CD de su caja y colocación del mismo.
- *Retrait du disque du boîtier de rangement et mise en place.*

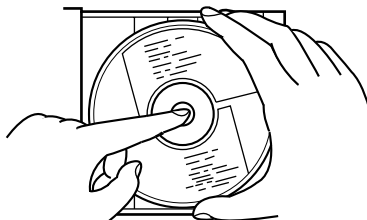

- Press the center and lift out.
- Presione el centro y levántelo.
- *Appuyer au milieu et lever.*

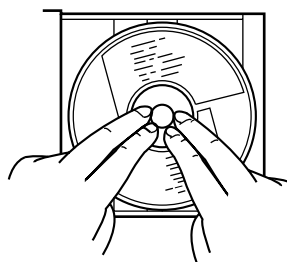

- Press to secure the CD.
- Presiónelo para sujetar el CD.
- *Appuyer pour placer le disque.*

- Handling
- Manipulación
- Manipulation

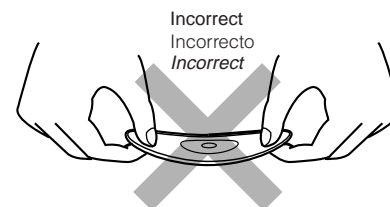

- Cleaning
- Limpieza
- Nettoyage

Correct
Correcto
Correct

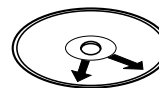

Incorrect
Incorrecto
Incorrect



Note:

CDs shaped like a heart, flower, etc. (specially-shaped CDs) can not be used with this unit. If this type of CD is loaded, it will cause a trouble.

Nota:

Los CD con forma de corazón, flor, etc. (CD con forma especial), no pueden ser usados con esta unidad. Si coloca estos tipos de CD, se producirá una falla.

Remarque:

Des CD en forme de coeur, de fleur, etc. (CD de forme spéciale) ne peuvent pas être utilisés avec cet appareil. Si ce type de CD est chargé, il causera un problème de fonctionnement.



(Example: When playing back a CD loaded in the DISC 1 tray)

(Ejemplo: Cuando reproduce un CD colocado en el portadisco DISC 1)

(Exemple: En lisant un CD chargé dans le tiroir DISC 1)

Operate in the order shown

Opere en el orden mostrado

Procéder dans l'ordre indiqué

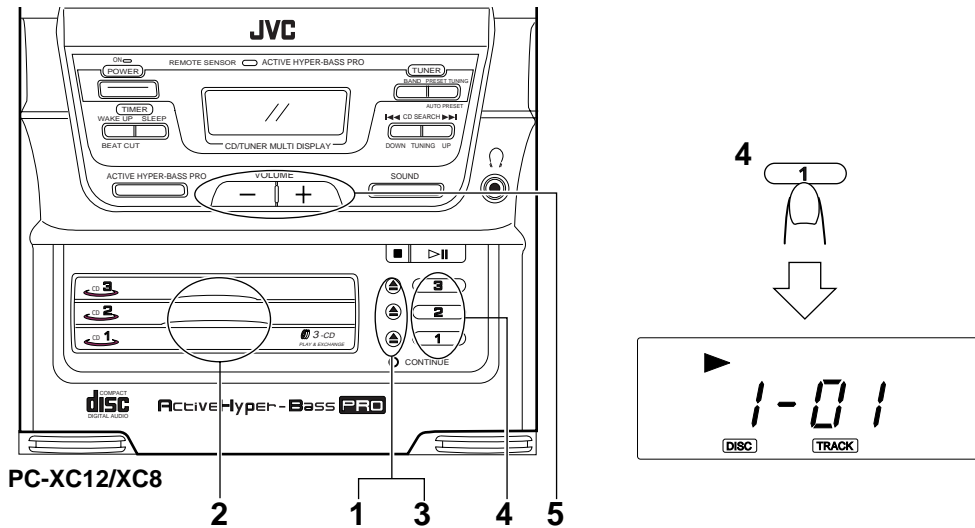

1 Press the required CD tray open/close button (▲) (DISC 1 to DISC 3). The CD tray opens. (The power is switched on when AC power is supplied.)

- When battery power is used, switch on the POWER button first, then perform operations.

2 Load a CD with the label side facing up.

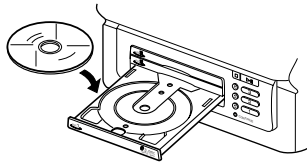

3 Press the CD tray open/close button (▲) to close the CD tray.

- Repeat the above procedures to load the other CDs.

4 Press the required CD CONTROL button (DISC 1 to DISC 3) to start play.

5 Adjust.

- When the mode is changed or the power is switched off, press the Eject (▲) buttons to confirm which trays hold CDs, then press the appropriate CD CONTROL buttons (DISC 1 to DISC 3).
- During CD playback, other CDs can be exchanged by opening their trays with the appropriate CD tray open/close buttons (▲).
- 8-cm (3") CDs can be used in this unit without an adapter.

1 Presione el botón (▲) de apertura/cierre del portadisco de CD deseado (DISC 1 a DISC 3). El portadisco de CD se abrirá. (La alimentación queda conectada cuando se suministra CA.)

- Cuando se usa la pila, primero conecte el botón POWER y después realice las operaciones.

2 Coloque un CD con la etiqueta apuntado hacia arriba.

3 Presione el botón (▲) de apertura/cierre del portadisco de CD para cerrarlo.

- Repita los procedimientos de arriba para colocar otros CD.

4 Presione el botón CD CONTROL (DISC 1 a DISC 3), necesario para iniciar la reproducción.

5 Ajuste.

- Cuando se cambia el modo o cuando se desconecta la alimentación, presione el botón de eyeción (▲) para confirmar los portadiscos que contienen CD, y presione los botones CD CONTROL apropiados (DISC 1 a DISC 3).
- Durante la reproducción de CD, otros CD pueden ser intercambiados abriendo los portadiscos con los botones (▲) de apertura/cierre del portadisco de CD apropiado.
- Los CD de 8-cm. pueden ser usados con esta unidad sin necesidad de adaptador.

Notas:

- When the POWER button is set to standby, or another mode (TAPE or TUNER) is selected, the last CD played is stored in memory. The same CD will be played when the power is switched on again and the ►|| button is pressed.
- When a CD tray is open, press any of ►||, ▲ or the CD CONTROL buttons (DISC 1 to DISC 3), and the tray will close.
- The CD tray will also close when the function mode is changed to TAPE or TUNER.

● Al colocar el botón POWER en espera o en otro modo (TAPE o TUNER) se activa, y el último CD reproducido es almacenado en memoria. El mismo CD será reproducido cuando se conecte la alimentación otra vez y se presione el botón ►||.

● Cuando un portadisco de CD está abierto, presione cualquiera de los botones ►||, ▲ o CD CONTROL (DISC 1 a DISC 3), para cerrar el portadisco.

● El portadisco de CD también se cerrará cuando se activa el modo TAPE o TUNER.

1 Appuyez sur la touche d'ouverture/fermeture de tiroir CD voulue (▲) (DISC 1 à DISC 3). Le tiroir CD s'ouvre. (L'alimentation est mise en marche quand l'alimentation CA est fournie.)

- Quand l'alimentation sur pile est utilisée, mettre d'abord sur marche la touche POWER, puis effectuer les opérations.

2 Charger un disque avec la face étiquetée vers le haut.

3 Appuyer sur la touche d'ouverture/fermeture du tiroir CD (▲) pour fermer le tiroir CD.

- Répéter les procédures précédentes pour charger les autres CD.

4 Appuyer sur la touche CD CONTROL requise (DISC 1 à DISC 3) pour lancer la lecture.

5 Régler.

- Si le mode est changé ou si l'alimentation est coupée, appuyer sur les touches d'éjection (▲) pour confirmer la présence de disques dans des tiroirs, puis appuyer sur les touches CD CONTROL correspondantes (DISC 1 à DISC 3).
- Pendant la lecture CD, les autres disques peuvent être changés en ouvrant leurs tiroirs avec les touches d'ouverture/fermeture de tiroir CD appropriées (▲).
- Les disques audionumériques de 8 cm peuvent être utilisés dans cet appareil sans utiliser d'adaptateur.

Remarques:

- Quand la touche POWER est réglée sur attente, ou qu'un autre mode (TAPE ou TUNER) est sélectionné, le dernier CD lu est mis en mémoire. Le même CD sera lu quand l'alimentation est remise en marche et que la touche ►|| est pressée.
- Quand un tiroir CD est ouvert, appuyer sur une des touches ►||, ▲ ou CD CONTROL (DISC 1 à DISC 3), et le tiroir se fermera.
- Le tiroir CD sera également fermé quand le mode de fonction est changé sur TAPE ou TUNER.

When the AC power cord is unplugged, never close the open tray by hand. To close it, plug the power cord in again and press the **▲** button. Otherwise it may cause damage to the unit.

Quando se desenchufa el cordón de alimentación CA, nunca cierre el portadisco con la mano. Para cerrarlo, enchufe otra vez el cordón de alimentación y presione el botón **▲**. De lo contrario podrá dañar la unidad.

Si le cordon d'alimentation secteur est débranché, ne jamais fermer un tiroir ouvert à la main. Pour le fermer, rebrancher le cordon d'alimentation et appuyer sur la touche **▲**. Sinon l'appareil peut être endommagé.

● **To stop in the middle of a CD**

During play, press the stop/clear (■) button to stop play.

● **Para detener la reproducción de un CD en la mitad de la misma**

Presione el botón (■) de parada/borrado para detener la reproducción.

● **Pour arrêter au milieu d'un disque**

Pendant la lecture, appuyer sur la touche d'arrêt/annulation (■) pour arrêter la lecture.

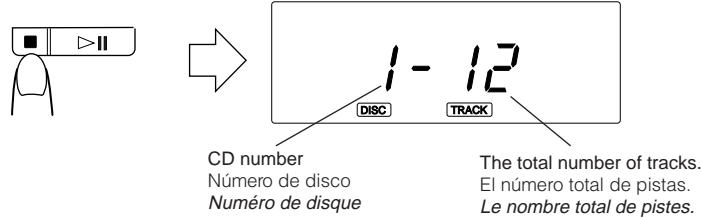

● **To stop a CD temporarily**

Press the **▷||** button to stop play temporarily. When pressed again, play resumes from the point where it was paused.

● **Para detener un CD temporalmente**

Para detener la reproducción temporalmente presione el botón **▷||**. Si lo presiona otra vez, la reproducción continuada en el punto en que la detuvo.

● **Pour arrêter momentanément un disque**

Appuyer sur la touche **▷||** pour arrêter momentanément la lecture. Une nouvelle pression fait reprendre la lecture au point où elle avait été arrêtée.

Notes:

- The following indication may appear when a CD is dirty or scratched, or when the CD is loaded upside down. In such a case, check the CD and insert again after cleaning the CD or turning it over.
- When the CD **▷||** or DISC 1 through 3 buttons are pressed with no CDs loaded in the trays, "00" is displayed.

Notas:

- La siguiente indicación puede aparecer cuando el CD está sucio o arañado, o cuando se lo ha colocado al revés. En tal caso, inspeccione el CD y colóquelo otra vez después de limpiarlo o de colocarlo correctamente.
- Cuando presiona los botones CD **▷||** o DISC 1 a 3 y no hay CD colocado en los portadiscos, se visualizará "00".

Remarques:

- L'indication suivante peut apparaître quand un CD est sale ou rayé, ou si le CD est chargé sens dessus dessous. Dans un tel cas, vérifiez le CD et l'introduire à nouveau après avoir nettoyé le CD ou l'avoir retourné.
- Si les touches CD **▷||** ou DISC 1 à 3 sont pressées sans disques chargés dans les tiroirs, "00" est affiché.



- **Do not use the unit at excessively high or low temperatures. The recommended temperature range is from 5°C (41°F) to 35°C (95°F).**
- After playback, unload CDs and close the CD trays.
- If mistracking occurs during play, lower the volume.
- Mistracking may occur if a strong shock is applied to the unit or if it is used in a place subject to vibrations (i.e. in a car travelling on a rough road).

- **No utilice la unidad en temperaturas excesivamente altas o bajas. Los límites de temperatura recomendados van de 5°C a 35°C.**
- Después de reproducir, extraiga los CD y cierre los portadiscos.
- Si hay una falla de seguimiento durante la reproducción, reduzca el volumen.
- Los errores de seguimiento pueden ocurrir si la unidad recibe un choque fuerte o si se la usa en un lugar sujeto a vibración (ej.: un automóvil en marcha en una carretera irregular).

- **Ne pas utiliser l'appareil à des températures très élevées ou trop basses. La gamme de température recommandée est entre 5°C et 35°C.**
- Après lecture, décharger les CD et fermer les tiroirs.
- Si un problème d'alignement se produit pendant la lecture, baisser le volume.
- Une perte d'alignement peut se produire si l'appareil a reçu un choc violent ou s'il est utilisé dans un endroit soumis aux vibrations (par exemple, dans une voiture roulant sur une chaussée en mauvais état).

Skip play

- During play, it is possible to skip forward to the beginning of the next track or back to the beginning of the track being played or the previous track; when the beginning of the required track has been located, play starts automatically.

Reproducción con salto

- Durante la reproducción es posible saltar hacia adelante hasta el principio de la próxima pista o hacia atrás hasta el principio de la pista que está siendo reproducida o de la pista anterior; cuando haya localizado el principio de la pista deseada, la reproducción se inicia automáticamente.

Saut de lecture

- Pendant la lecture, il est possible de sauter au début de la piste suivante ou revenir au début de la piste en cours de lecture ou de la piste précédente; quand le début de la piste requise a été localisée, la lecture commence automatiquement.

To listen to the next track...

Press the **▶▶** button once to skip to the beginning of the next track.

Para escuchar la próxima pista...

Presione una vez el botón **▶▶** para saltar al principio de la próxima pista.

Pour écouter la piste suivante...

Appuyer une fois sur la touche **▶▶** pour passer au début de la piste suivante.

To listen to the previous track...

Press the **◀◀** button to skip to the beginning of the track being played. Press twice quickly to skip to the beginning of the previous track.

Para escuchar la pista anterior...

Presione el botón **◀◀** para saltar al principio de la pista que está siendo reproducida. Presiónelo dos veces rápidamente para saltar al principio de la pista anterior.

Pour écouter la piste précédente...

Appuyer sur la touche **◀◀** pour passer au début de la piste qui est lue. Appuyer deux fois rapidement pour passer au début de la piste précédente.

Search play (to locate the required position on the CD)

- The required position can be located using fast-forward or reverse search while playing a CD.

Keep pressing for fast-reverse search.
Mantenga presionado para la búsqueda regresiva rápida.
Maintenir pressée pour la recherche accélérée arrière.

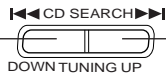

Keep pressing for fast-forward search.
Mantenga presionado para la búsqueda progresiva rápida.
Maintenir pressée pour la recherche accélérée avant.

- Hold down the button; search play starts slowly and then gradually increases in speed.
- Since low-volume sound (at about one quarter of the normal level) can be heard in the search mode, monitor the sound and release the button when the required position is located.

Reproducción con búsqueda (para localizar la posición deseada en el CD)

- La posición deseada puede ser ubicada utilizando la búsqueda de avance rápido o invertida mientras reproduce un CD.

- Mantenga presionado el botón; la búsqueda con reproducción se inicia lentamente y luego aumenta gradualmente la velocidad.
- Como en el modo de búsqueda es posible escuchar el sonido a bajo volumen (aproximadamente a un cuarto del nivel normal), monitoree el sonido y suelte el botón cuando haya localizado la posición deseada.

Recherche en lecture (pour localiser la position voulue sur le disque)

- La position voulue peut être localisée en utilisant la recherche accélérée avant ou arrière pendant la lecture.

- Maintenir pressée la touche; la lecture de recherche commence lentement et puis la vitesse augmente progressivement.
- Comme un léger son (environ le quart du niveau de lecture) peut être audible dans le mode de recherche, relâcher la touche quand la position voulue est atteinte en contrôlant le son.

Continuous play

How to play all tracks

Operate in the order shown

Reproducción continuada

Reproducción de todas las pistas

Opere en el orden mostrado

Lecture continue

Lecture de toutes les pistes

Procéder dans l'ordre indiqué

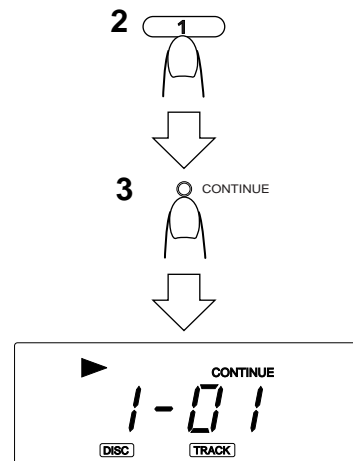
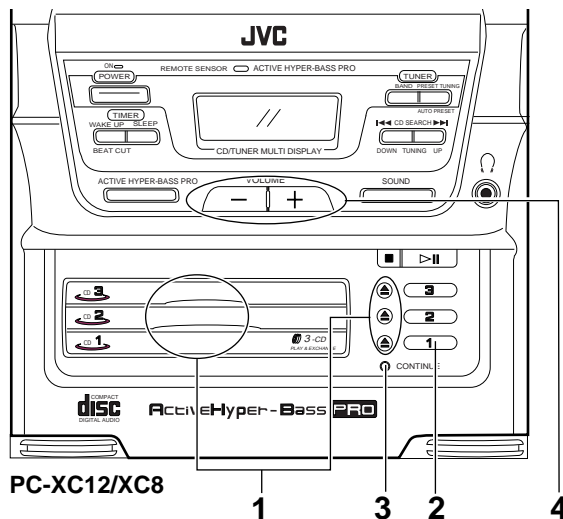

- 1 Load a CD in each tray (DISC 1-DISC 3).
- 2 Press the CD CONTROL button (DISC 1) to start play.
- 3 Press the CONTINUE button to set continuous play mode.
- 4 Adjust.
 - CD play starts from DISC 1 and continues to the last track of the last CD in the CD changer.

- When a CD is loaded in each tray, continuous play can be started by pressing any CD CONTROL button (DISC 1 to DISC 3). Continuous play ends with the last track of the CD loaded in the DISC 3 tray.

Notes:

- During CD play, continuous play will not function if another CD tray is open.
- While CDs are being changed in the CD changer, there will be a short delay after pressing the ▲ button until the CD tray opens.

- 1 Coloque un CD en cada portadisco (DISC 1-DISC 3).
- 2 Presione el botón CD CONTROL (DISC 1) para iniciar la reproducción.
- 3 Presione el botón CONTINUE para activar el modo de reproducción continua.
- 4 Ajuste.
 - La reproducción del CD comienza por el DISC 1 y continúa hasta la última pista del último CD en el cambiador.

- Cuando se coloca un CD en cada portadisco, la reproducción continuada puede ser activada presionando cualquiera de los botones CD CONTROL (DISC 1 a DISC 3). La reproducción continuada termina con la última pista del CD colocado en el portadisco DISC 3.

Notas:

- Durante la reproducción de CD, la reproducción continuada no funciona si otro portadisco de CD está abierto.
- Mientras se están cambiando los CD en el cambiador, habrá un breve retraso después de presionar el botón ▲ hasta que se abra el portadisco de CD.

- 1 Charger un CD dans chaque tiroir (DISC 1 à DISC 3).
- 2 Appuyer sur la touche CD CONTROL (DISC 1) pour lancer la lecture.
- 3 Appuyer sur la touche CONTINUE pour passer en mode de lecture continue.
- 4 Régler.
 - La lecture CD commence à partir du DISC 1 et continue jusqu'à la dernière piste du dernier CD dans le changeur CD.

- Si un CD est chargé dans chaque tiroir, la lecture continue peut être lancée en appuyant sur toute touche CD CONTROL (DISC 1 à DISC 3). La lecture continue s'arrête avec la dernière piste du CD chargé dans le tiroir DISC 3.

Remarques:

- Pendant la lecture CD, la lecture continue ne fonctionnera pas si un autre tiroir CD est ouvert.
- Alors que les CD sont chargés dans le changeur CD, il y aura un léger retard après la pression sur la touche ▲ jusqu'à ce que le tiroir CD s'ouvre.

DISC CONTROL button

● Direct Disc Selection

Press the CD CONTROL button (DISC 1 to DISC 3) corresponding to the No. of the required CD.

Example: To designate Disc 2

Botón DISC CONTROL

● Selección directa de disco

Presione el botón (DISC 1 a DISC 3) de CD CONTROL correspondiente al No. del CD deseado.

Ejemplo: Para designar el disco 2



The tracks on the designated CD are played in sequence.

Note:

- When "PROGRAM" is shown in the display and the direct select operation is performed, the CD cannot be played.

La unidad reproduce en secuencia las pista del CD designado.

Nota:

- Cuando aparece "PROGRAM" en la indicación y se ejecuta la operación de selección directa, el CD no es reproducido.

Touche DISC CONTROL

● Sélection directe de disque

Appuyer sur la touche CD CONTROL (DISC 1 à DISC 3) correspondant au No. du disque voulu.

Exemple: Pour désigner le disque 2

Les pistes sur le disque désigné sont lues en séquence.

Remarque:

- Quand "PROGRAM" est montré dans l'affichage pendant la sélection directe de disque, le disque ne peut pas être lu.

Direct access play (using the remote control unit)

Example 1: To designate Disc 1

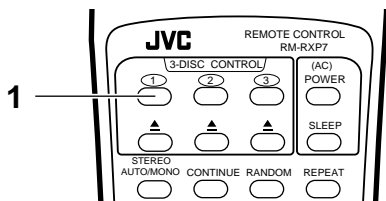

- 1 Designate the required CD using CD CONTROL button (DISC 1 to DISC 3).
 - CD play starts.

Reproducción por acceso directo (utilizando la unidad de control remoto)

Ejemplo 1: Para seleccionar el disco 1

- 1 Seleccione el CD deseado utilizando el botón CD CONTROL (DISC 1 a DISC 3).
 - Se inicia la reproducción de CD.

Lecture à accès direct (en utilisant la télécommande)

Exemple 1: Pour spécifier le disque 1

- 1 Spécifier le CD voulu en utilisant la touche CD CONTROL (DISC 1 à DISC 3).
 - La lecture CD commence.

Example 2: To designate the 3rd track of Disc 3

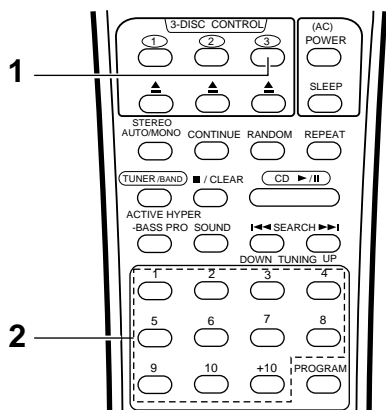

- 1 Designate the required CD using the CD CONTROL buttons (DISC 1 to DISC 3).
- 2 The track number is displayed and the required track number is selected using the track button.
 - CD play starts.

- To designate track numbers 1 to 10, press the track number button corresponding to the track number.
- To designate track number 11 or higher, press the +10 button the required number of times, then a track number button. (Example: To designate the 20th track, press the +10 button once, then press track number button 10.)

* +10 button:

Each time this button is pressed, the number increases by 10. First press this button to set the 10's digit, then press the track number button to set the 1's digit.

Ejemplo 2: Para seleccionar la 3ra. pista del disco 3

- 1 Seleccione el CD deseado utilizando los botones CD CONTROL (DISC 1 a DISC 3).
- 2 Se visualizarán los números de pista, seleccione el número de pista deseada utilizando el botón de pista.
 - Se inicia la reproducción del CD.

- Para designar las pistas del número 1 al 10, presione el botón de número de pista correspondiente a la misma.
- Para designar el número de pista 11 o superior, presione el botón +10 el número necesario de veces, y luego un botón de número de pista. (Ejemplo: Para designar la pista 20, presione el botón +10 una vez, y luego presione el botón 10 de número de pista.)

* Botón +10:

Cada vez que presiona este botón el número se incrementa en 10. Primero presione este botón para ingresar las decenas, luego presione el botón de número de pista para ingresar las unidades.

Exemple 2: Pour spécifier la 3ème piste du disque 3

- 1 Spécifier le CD voulu en utilisant les touches CD CONTROL (DISC 1 à DISC 3).
- 2 Le numéro de piste est affiché et le numéro de piste voulu est sélectionné en utilisant la touche de piste.
 - La lecture CD commence.

- Pour désigner les numéros de pistes 1 à 10, appuyer sur la touche de numéro de piste correspondant au numéro de piste.
- Pour désigner les numéros supérieurs à 10, appuyer sur la touche +10 le nombre de fois nécessaire pour les dizaines puis sur une touche de numéro de piste. (Exemple: Pour désigner le morceau 20, appuyer une fois sur la touche +10 puis appuyer sur la touche de numéro de piste 10.)

* Touche +10:

A chaque pression sur cette touche, le numéro augmente de 10. Presser d'abord cette touche pour le chiffre des dizaines puis presser la touche de numéro de piste pour le chiffre des unités.

Repeat play (Using the remote control unit)

Press the REPEAT button before or during play. It is possible to perform repeat play of a single track, all tracks on one CD, or all tracks on all CDs in the CD changer.

Each time the REPEAT button is pressed, the mode will change in the order from a single track (↶), to all tracks (↶ ALL), to clear mode.



● Single track repeat (↶)

The current or specified track will be played repeatedly.

● All tracks of one CD repeat (↶ ALL)

All tracks on the current or specified CD will be played repeatedly.

● All tracks of all CDs repeat (ALL DISC. CONTINUE. ↶ ALL)

When the CONTINUE button is pressed in the "↶ ALL" mode, CD play starts from the current or specified track, then all tracks on all CDs will be played repeatedly.

Repetición de reproducción (Utilizando la unidad de control remoto)

Presione el botón REPEAT antes o durante la reproducción. Es posible efectuar la repetición de reproducción de una sola pista, todas las pistas de un CD o todas las pistas de todos los CD en el cambiador.

Cada vez que presione el botón REPEAT el modo cambiará en el siguiente orden: de una sola pista (↶) a todas las pistas (↶ ALL), al modo de borrado.

● Repetición de una sola pista (↶)

La pista actual o la especificada será reproducida repetidamente.

● Repetición de todas las pista de un CD (↶ ALL)

Todas las pistas del CD actual o del especificado serán reproducidas repetidamente.

● Repetición de todas las pistas de todos los CD (ALL DISC. CONTINUE. ↶ ALL)

Cuando se presiona el botón CONTINUE estando el modo "↶ ALL" activado, la unidad inicia la reproducción del CD desde la pista actual o desde la especificada, y luego de todas las pistas de todos los CD son reproducidas repetidamente.

Lecture répétée (En utilisant la télécommande)

Appuyer sur la touche REPEAT avant ou pendant la lecture. Une seule piste, toutes les pistes sur un disque, ou toutes les pistes sur tous les disques dans le changeur CD peuvent être répétées.

A chaque pression sur la touche REPEAT, le mode sera changé d'une seule piste (↶) à toutes les pistes (↶ ALL) à mode d'effacement, dans cet ordre.

● Répétition d'une seule piste (↶)

La piste courante ou spécifiée sera lue plusieurs fois.

● Répétition de toutes les pistes sur un disque (↶ ALL)

Toutes les pistes sur le disque courant ou spécifié seront lues plusieurs fois.

● Répétition de toutes les pistes sur tous les disques (ALL DISC. CONTINUE. ↶ ALL)

Si la touche CONTINUE est pressée dans le mode "↶ ALL", la lecture CD commence à partir de la piste courante ou spécifiée, puis toutes les pistes de tous les disques seront lues plusieurs fois.

Random play (Using the remote control unit)

Press the RANDOM button before or during play. It is possible to perform random play from one or all CDs.

● One disc random (RANDOM)

Press the RANDOM button to randomly play tracks on the current or specified CD, except in continuous mode.

● All disc random (ALL DISC, CONTINUE, RANDOM)

Press the RANDOM button in continuous play mode to randomly select and play tracks from all of the CDs in the CD changer.

Notes:

- It is not a malfunction that a certain track be played back several times during random play.
- All disc random does not function when a CD tray other than one played at the time is open.

Reproducción aleatoria (Utilizando la unidad de control remoto)

Presione el botón RANDOM antes o durante la reproducción. Es posible ejecutar la reproducción aleatoria de uno o de todos los CD.

● Un disco aleatorio (RANDOM)

Presione el botón RANDOM para reproducir aleatoriamente las pistas del CD colocado o de uno especificado, excepto cuando el modo de reproducción continua esté activado.

● Todos los discos aleatoriamente (ALL DISC, CONTINUE, RANDOM)

Presione el botón RANDOM en el modo de reproducción continua para seleccionar aleatoriamente y reproducir las pistas de todos los CD en el cambiador.

Notas:

- Que cierta pista sea reproducida varias veces durante la reproducción aleatoria no es una falla.
- La reproducción aleatoria de todos los discos no funciona cuando hay un portadisco de CD abierto que no sea el que se está reproduciendo.

Lecture aléatoire (En utilisant la télécommande)

Appuyer sur la touche RANDOM avant ou pendant la lecture. Il est possible d'effectuer la lecture aléatoire à partir d'un disque ou de tous les disques.

● Lecture aléatoire sur un disque (RANDOM)

Appuyer sur la touche RANDOM pour lire de façon aléatoire des pistes sur le CD courant ou spécifié, sauf en mode continu.

● Lecture aléatoire sur tous les disques (ALL DISC, CONTINUE, RANDOM)

Appuyer sur la touche RANDOM en mode de lecture continue pour sélectionner et lire de façon aléatoire des pistes à partir de tous les CD dans le changeur CD.

Remarques:

- Ce n'est pas un mauvais fonctionnement si une certaine piste est lue plusieurs fois pendant la lecture aléatoire.
- La lecture aléatoire sur tous les disques ne fonctionne pas si un tiroir CD autre que celui en lecture est ouvert.

Programmed play (using the remote control unit)

- Up to 20 tracks can be programmed to be played in any required order from one CD or all CDs in the CD changer.

Example: (CD containing more than 12 tracks)

Example 1: Programming tracks from disc 3 (tracks 2, 5, and 12).

Reproducción programada (utilizando la unidad de control remoto)

- Es posible programar un máximo de 20 pistas para reproducirlas en cualquier orden deseado, de un CD o de todos los CD en el cambiador.

Ejemplo: (CD conteniendo más de 12 pistas)

Ejemplo 1: Programación de pistas del disco 3 (pistas 2, 5, y 12).

Lecture programmée (en utilisant la télécommande)

- Jusqu'à 20 pistes peuvent être programmées pour être lues dans l'ordre voulu à partir d'un CD ou de tous les CD dans le changeur CD.

Exemple: (CD contenant plus de 12 pistes)

Exemple 1: Pour programmer des pistes du disque 3 (pistes 2, 5, et 12).

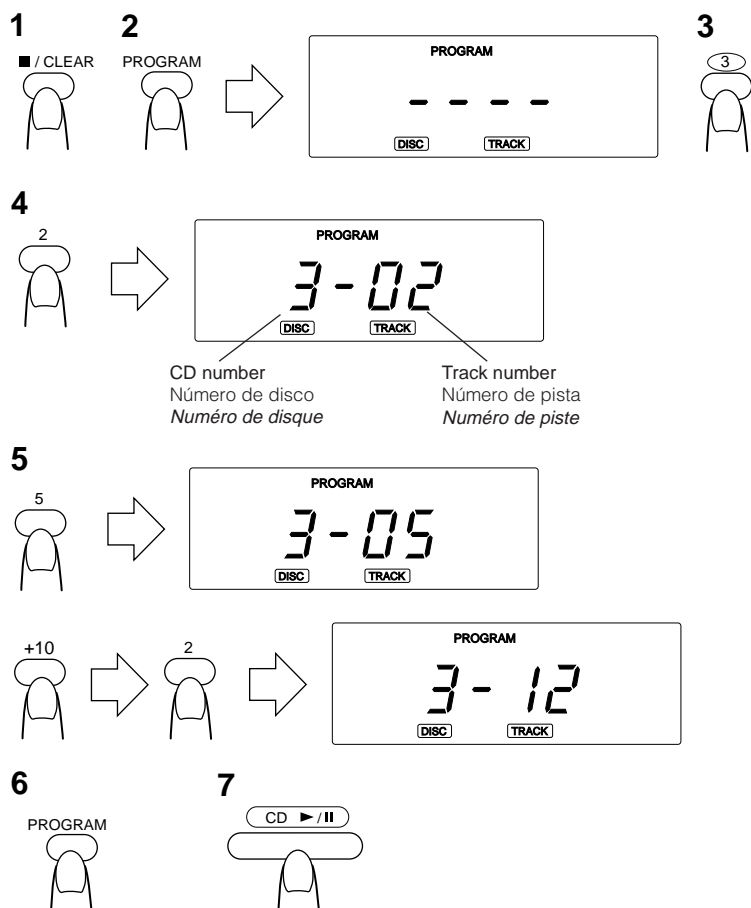

- Press the ■/CLEAR button.
- Press the PROGRAM button to set to the programming mode.
- Press the No. 3 CD CONTROL button.
- Press to designate the required track number.
- Designate the remaining tracks by pressing the track number buttons.
- Press the PROGRAM button to confirm program details.
 - Repeat from step 1 to readjust the program.
 - Repeat from step 4 to add to the program.
- Press the CD ►/|| button when programming is completed. Programmed play starts.

- Presione el botón ■/CLEAR.
- Para activar el modo de programación, presione el botón PROGRAM.
- Presione el botón No. 3 de CD CONTROL.
- Presione para seleccionar el número deseado de pista.
- Designe las pistas restantes presionando los botones de número de pista.
- Presione el botón PROGRAM para confirmar los detalles del programa.
 - Repita desde el paso 1 para reajustar el programa.
 - Repita desde el paso 4 para agregar al programa.
- Cuando termine la programación presione el botón CD ►/||. Se inicia la reproducción programada.

- Appuyer sur la touche ■/CLEAR.
- Appuyer sur la touche PROGRAM pour passer en mode de programmation.
- Appuyer sur la touche CD CONTROL No. 3.
- Appuyer pour désigner le numéro de piste voulu.
- Spécifier les pistes restantes en pressant les touches des numéros de piste.
- Appuyer sur la touche PROGRAM pour vérifier les détails du programme.
 - Reprendre à partir de l'étape 1 pour modifier le programme.
 - Reprendre à partir de l'étape 4 pour ajouter des éléments au programme.
- Appuyer la touche CD ►/|| lorsque la programmation est terminée. La lecture programmée commence.

- Example 2: Programming tracks from 2 or more CDs in the order of disc 1 (track 3), disc 1 (track 6), and disc 3 (track 12).

- Ejemplo 2: Programación de pistas de 2 o más CD en el siguiente orden: disco 1 (pista 3), disco 1 (pista 6), y disco 3 (pista 12).

- Exemple 2: Pour programmer des pistes à partir de 2 disques ou plus dans l'ordre disque 1 (piste 3), disque 1 (piste 6) et disque 3 (piste 12).

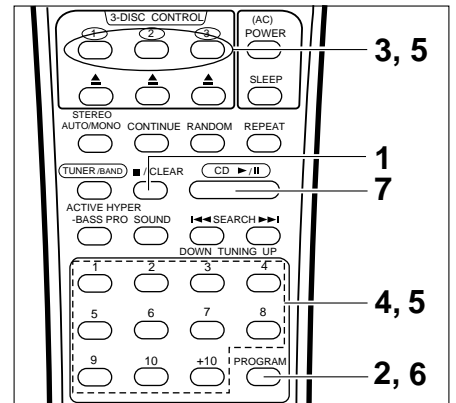
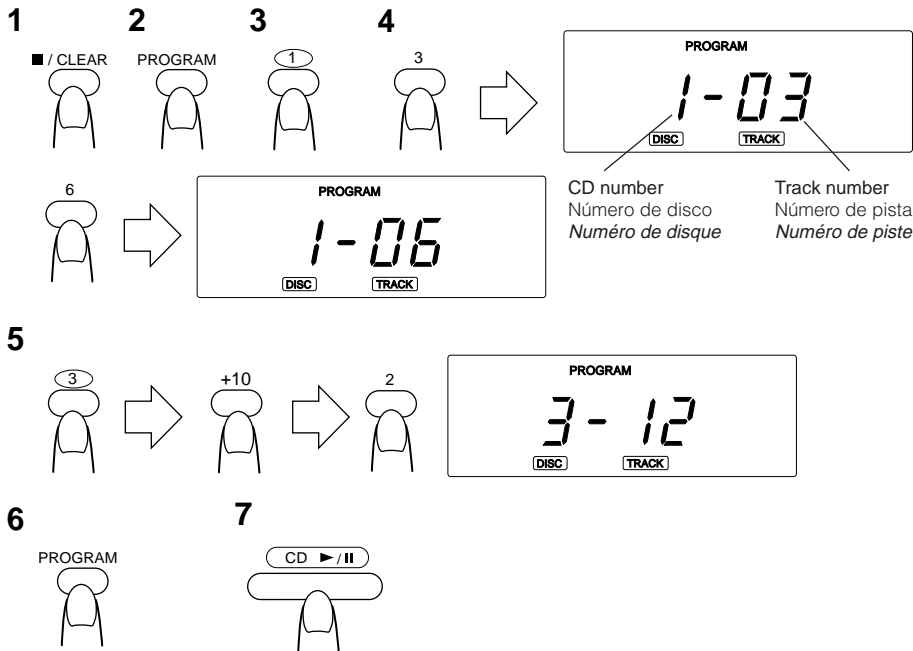

- 1 Press the ■/CLEAR button.
- 2 Press the PROGRAM button to set to the programming mode.
- 3 Designate the required CD using the CD CONTROL buttons (No. 1 to No. 3).
- 4 Designate the required track using the track number buttons (No. 1 to No. 10, and +10).
- 5 Repeat steps 3 and 4 to designate the other tracks.
- 6 Press the PROGRAM button to confirm program details.
 - Repeat from step 1 to readjust the program.
 - Repeat from step 3 to add to the program.
- 7 Press the CD ►/II button when programming is completed. Programmed play starts.

To confirm the details of a program...

Press the PROGRAM button in stop mode: the tracks making up the program will be displayed in programmed order.

To clear the programmed tracks ...

Press the ■/CLEAR button before playing a CD. During programmed play, press this button twice.

Notes:

- Programming is possible even when a CD tray is open. (The tracks on the CD can be confirmed as the labels are visible.)
- Programmed tracks are not cleared even if the CD tray is open.
- During programmed play from more than 2 CDs, if a CD tray is open, programmed play will not function.

- 1 Presione el botón ■/CLEAR.
- 2 Para activar el modo de programación, presione el botón PROGRAM.
- 3 Seleccione el CD deseado utilizando los botones (No. 1 a No. 3) de CD CONTROL.
- 4 Seleccione la pista deseada utilizando los botones (No. 1 a No. 10, +10), de número de pista.
- 5 Repita los pasos 3 y 4 para seleccionar otras pistas.
- 6 Presione el botón PROGRAM para confirmar los detalles del programa.
 - Repita desde el paso 1 para reajustar el programa.
 - Repita desde el paso 3 para agregar al programa.
- 7 Cuando termine la programación presione el botón CD ►/II. Se inicia la reproducción programada.

Para confirmar los detalles de un programa ...

Presione el botón PROGRAM en el modo de parada: las pistas que componen el programa aparecerán indicadas en el orden programado.

Para borrar las pistas programadas...

Presione el botón ■/CLEAR antes de reproducir el CD. Durante la reproducción programada presione este botón dos veces.

Notas:

- La programación es posible aunque haya un portadisco de CD abierto. (Las pistas del CD pueden ser confirmadas en las etiquetas visibles.)
- Las pistas programadas no se borran si se abre el portadisco de CD.
- Durante la reproducción programada de más de 2 CD, si hay un portadisco de CD abierto, la reproducción programada no funcionará.

- 1 Appuyer sur la touche ■/CLEAR.
- 2 Appuyer sur la touche PROGRAM pour passer en mode de programmation.
- 3 Désigner le disque voulu en utilisant les touches CD CONTROL (No. 1 à No. 3).
- 4 Désigner la piste voulue en utilisant les touches de numéro de piste (No. 1 à No. 10, et +10).
- 5 Reprendre les étapes 3 et 4 pour désigner d'autres pistes.
- 6 Appuyer sur la touche PROGRAM pour vérifier les détails du programme.
 - Reprendre à partir de l'étape 1 pour modifier le programme.
 - Reprendre à partir de l'étape 3 pour ajouter des éléments au programme.
- 7 Appuyer la touche CD ►/II lorsque la programmation est terminée. La lecture programmée commence.

Pour vérifier les détails d'un programme...

Appuyer sur la touche PROGRAM en mode d'arrêt: les pistes composant le programme seront affichées dans l'ordre programmé.

Pour annuler les pistes programmées...

Appuyer sur la touche ■/CLEAR avant de lire un disque. Pendant la lecture programmée, appuyer deux fois sur cette touche.

Remarques:

- La programmation est possible même si un tiroir CD est ouvert. (Les pistes sur le CD peuvent être confirmées comme les étiquettes sont visibles.)
- Les pistes programmées ne sont pas effacées même si le tiroir CD est ouvert.
- Pendant la lecture programmée à partir de plus de 2 CD, si un tiroir CD est ouvert, la lecture programmée ne fonctionnera pas.

HANDLING CASSETTE TAPES

Cassette tapes

1. Loose tape may cause trouble. Using a pencil or like object, gently tighten the tape as shown.
2. To prevent recordings from being erased accidentally, remove the tab(s) with a screwdriver, etc. Reseal the slots with adhesive tape to erase and re-record after the tabs have been removed.
3. C-120 cassettes are not recommended because they are prone to malfunction.

Cassette loading

1. Press the STOP/EJECT button to open the cassette holder.
2. Load a cassette as shown.
3. Close the cassette holder by pressing it gently. Listen for the click indicating that the holder is securely shut.

MANIPULACION DE CASSETTES DE CINTA

Cassettes de cinta

1. La cinta floja puede causar problemas. Utilice un lápiz o un objeto similar y tense la cinta tal como se muestra.
2. Para evitar borrar grabaciones accidentalmente, extraiga la/s lengüeta/s con un destornillador, etc. Para borrar la cinta después de haber extraído las lengüetas, selle las ranuras con cinta adhesiva.
3. No se recomienda el uso de cassettes C-120 porque tienen tendencia a fallar.

Colocación de cassettes

1. Presione el botón STOP/EJECT para abrir el portacassette.
2. Extraiga el cassette como se muestra.
3. Cierre el portacassette presionándolo suavemente. Cuando oiga un "clic" ello indica que el portacassette está correctamente cerrado.

MANIPULATION DES CASSETTES

Cassettes

1. Une bande qui a du jeu peut être source de mauvais fonctionnement. Utiliser un crayon ou un objet semblable pour la retendre comme indiqué.
2. Pour éviter l'effacement accidentel d'un enregistrement, ôter les languettes avec un tournevis. Reboucher les orifices avec du ruban adhésif si vous désirez effacer ou réenregistrer après que les languettes aient été cassées.
3. Les cassettes C-120 ne sont pas recommandées car elles sont enclin à de mauvais fonctionnements.

Mise en place d'une cassette

1. Appuyer sur la touche STOP/EJECT pour ouvrir le porte-cassette.
2. Mettre en place une cassette comme montré.
3. Fermer le porte-cassette en le pressant légèrement. S'assurer d'obtenir le son du déclic indiquant que le porte-cassette est fermé correctement.

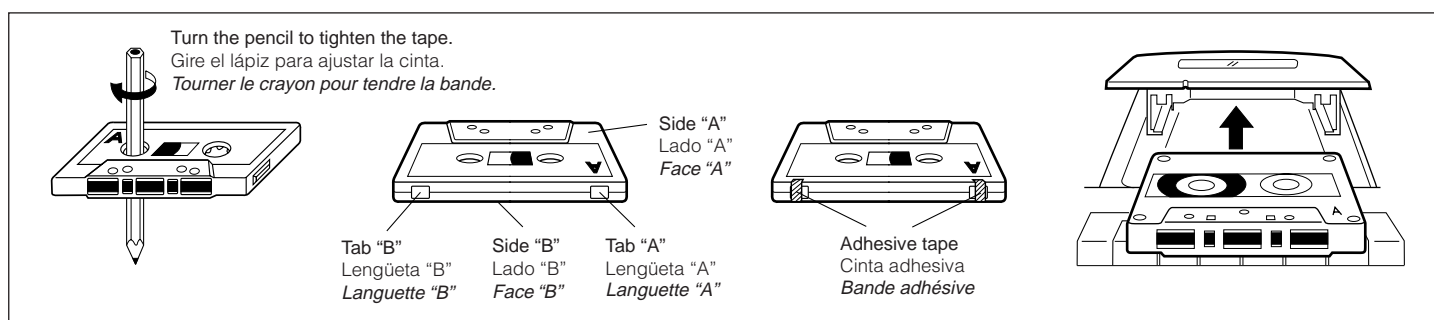

CASSETTE PLAYBACK



REPRODUCCION DE CASSETTES

LECTURE DE CASSETTE

Operate in the order shown

Opere en el orden mostrado

Procéder dans l'ordre indiqué

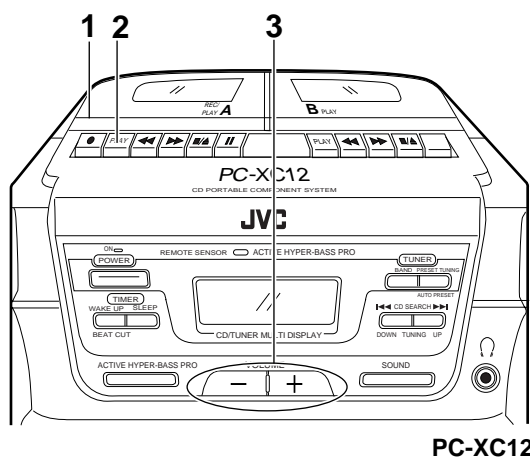

PC-XC12

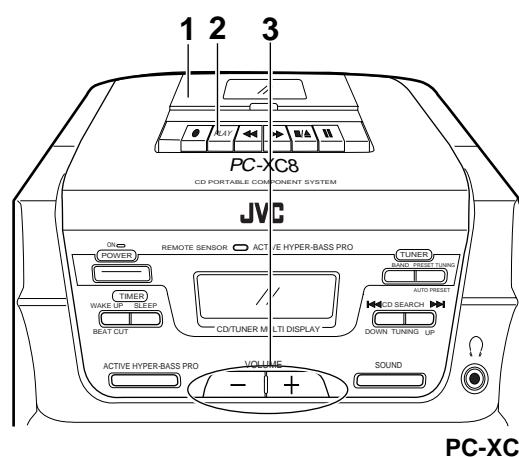

PC-XC8

- 1 Load a cassette tape with side A facing up.
- 2 Press to start playback. (The power is switched on and the TAPE mode is engaged to start tape playback.)
 - When battery power is used, switch on the POWER button first, then perform operations.
- 3 Adjust.

- 1 Coloque un cassette con la cara A apuntando hacia arriba.
- 2 Presiónelo para iniciar la reproducción. (Se conecta la alimentación y se activa el modo TAPE para iniciar la reproducción de la cinta.)
 - Cuando se utiliza la alimentación de la pila, primero conecte ON el botón POWER, y efectúe las operaciones después.
- 3 Ajuste.

- 1 Charger une cassette avec la face A en haut.
- 2 Appuyer pour lancer la lecture. (L'alimentation est mise sur marche et le mode TAPE est engagé pour lancer la lecture de la bande.)
 - Lorsque l'alimentation sur piles est utilisée, mettre d'abord sur marche la touche POWER, puis effectuer les opérations.
- 3 Régler.

Note:

- When the power is turned off while the tape is still running, cassette operation buttons which are depressed do not return to their original positions. Press the **■/▲ STOP/EJECT** button to stop the tape running before turning off the power.

Nota:

- Cuando se conecta la alimentación y la cinta está siendo transportada, los botones de operación del cassette que fueron presionados no vuelven a sus posiciones originales. Presione el botón **■/▲ STOP/EJECT** para detener la cinta antes de desconectar la alimentación.

Remarque:

- Si l'alimentation est coupée alors que la bande défile, les touches de fonctionnement de la cassette qui sont enfoncées ne reviennent pas dans leurs positions d'origine. Appuyer sur la touche **■/▲ STOP/EJECT** pour arrêter le défilement de la bande avant de couper l'alimentation.

RELAY PLAYBACK
(FROM DECK B TO DECK A)
(PC-XC12 only)

REPRODUCCION POR RELEVO
(DE LA PLATINA B A LA PLATINA A)
(PC-XC12 exclusivamente)

LECTURE AVEC RELAIS
(DE LA PLATINE B A LA PLATINE A)
(PC-XC12 uniquement)

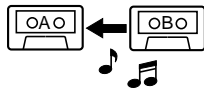

Operate in the order shown

Opere en el orden mostrado

Procéder dans l'ordre indiqué

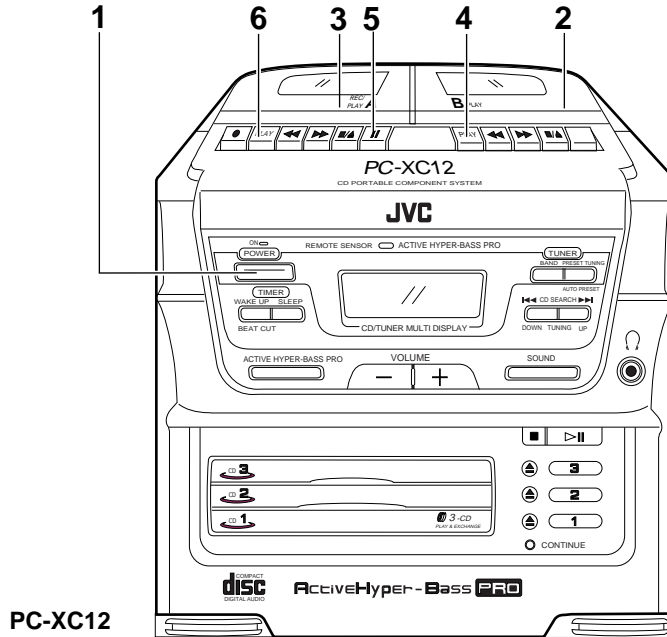

- 1 Set the POWER button to ON.
 - 2 Load a cassette.
 - 3 Load another cassette.
 - 4 Press the **1** PLAY ► button on Deck B.
 - 5 Press the **2** PAUSE button.
 - 6 Press the **3** PLAY ► button on Deck A.
- When Deck B stops, Deck A's pause mode will be released and it will start playback. When Deck A stops automatically, relay playback will be released.

- 1 Coloque el botón POWER en ON.
 - 2 Coloque un cassette.
 - 3 Coloque otro cassette.
 - 4 Presione el botón **1** PLAY ► en la platina B.
 - 5 Presione el botón **2** PAUSE.
 - 6 Presione el botón **3** PLAY ► en la platina A.
- Cuando la platina B para, el modo de pausa de la platina A es desactivado y se inicia la reproducción. Cuando la platina A para automáticamente, se desactiva la reproducción alternada.

- 1 Mettre la touche POWER sur ON
 - 2 Charger une cassette.
 - 3 Charger une autre cassette.
 - 4 Appuyer sur la touche **1** PLAY ► sur la Platine B.
 - 5 Appuyer sur la touche **2** PAUSE.
 - 6 Appuyer sur la touche **3** PLAY ► sur la Platine A.
- Lorsque la Platine B s'arrête, le mode de pause de la Platine A sera relâché et elle commencera la lecture. Lorsque la Platine A s'arrête automatiquement, la lecture avec relais sera relâchée.

Operate in the order shown

Opere en el orden mostrado

Procéder dans l'ordre indiqué

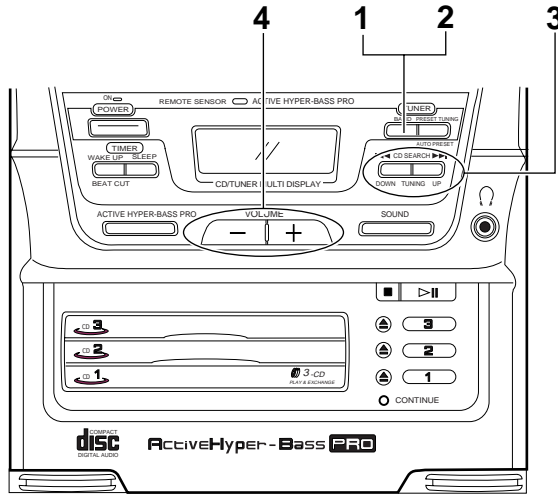

PC-XC12/XC8

STEREO AUTO/MONO button
Botón STEREO AUTO/MONO
Touche STEREO AUTO/MONO

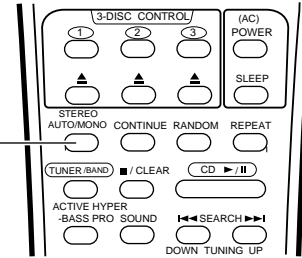

1 Press the TUNER/BAND button.

- The power is switched on and a band and radio frequency will be shown in the display.
- When battery power is used, switch on the POWER button first, then perform operations.

2 Select the band.

3 Tune to the required station.

4 Adjust.

1 Presione el botón TUNER/BAND.

- Se conecta la alimentación y aparecen el visor una banda y una frecuencia de radio.
- Cuando se utiliza la alimentación de la pila, primero conecte ON el botón POWER, y efectúe las operaciones después.

2 Seleccione la banda.

3 Sintonice la estación deseada.

4 Ajuste.

1 Appuyer sur la touche TUNER/BAND.

- L'alimentation est mise sur marche et la gamme et la fréquence radio seront montrées sur l'affichage.
- Lorsque l'alimentation sur piles est utilisée, mettre d'abord sur marche la touche POWER, puis effectuer les opérations.

2 Sélectionner la gamme.

3 Syntoniser la station voulue.

4 Régler.

STEREO AUTO/MONO button (using the remote control unit)

Auto mode:

Set to this position when listening to or recording an FM stereo broadcast. The STEREO indicator lights when the FM stereo broadcast is received.

MONO:

Set to this position when FM stereo reception is noisy. When another station is tuned to in the MONO mode, the unit automatically enters Auto mode.

Botón STEREO AUTO/MONO (utilizando la unidad de control remoto)

Modo automático:

Colóquelo en esta posición cuando escucha o graba una radiodifusión estereofónica de FM. El indicador STEREO se enciende cuando se recibe una radiodifusión estereofónica de FM.

MONO:

Colóquelo en esta posición cuando la recepción estereofónica de FM tenga ruido. Si se sintoniza otra estación en el modo MONO, la unidad ingresa automáticamente en el modo automático.

Touche STEREO AUTO/MONO (en utilisant la télécommande)

Mode automatique:

Régler sur cette position pour écouter ou enregistrer une émission FM stéréo. L'indicateur STEREO s'allume quand une émission FM stéréo est reçue.

MONO:

Régler sur cette position si la réception FM stéréo contient du bruit. Si une autre station est syntonisée en mode MONO, l'appareil passe automatiquement en mode Auto.

Seek tuning

Press the UP or DOWN button for one second or more. The unit enters the seek tuning mode to tune in the nearest station automatically, so the broadcast can be heard.

Búsqueda de sintonía

Presione el botón UP o DOWN durante un segundo o más. La unidad ingresa en el modo de búsqueda de sintonía, sintonizando automáticamente la estación más próxima, escuchándose la radiodifusión.

Syntonisation par recherche

Appuyer sur la touche UP ou DOWN pendant plus d'une seconde; l'appareil passe en mode de recherche pour se syntoniser automatiquement sur la station la plus proche, ainsi l'émission peut être entendue.

Manual tuning

Each time the UP or DOWN button is pressed, the unit steps through the current frequency band. Tuning is done in steps of 100 kHz for FM and 10 kHz for AM.

Sintonización manual

Cada vez que se presiona el botón UP o DOWN, la unidad pasa a través de la banda de frecuencia actual. La sintonización es efectuada en pasos de 100 kHz para FM, de 10 kHz para AM.

Syntonisation manuelle

A chaque pression sur la touche UP ou DOWN, la fréquence change dans la gamme de fréquence courante. La syntonisation est par pas de 100 kHz en FM et 10 kHz en AM.

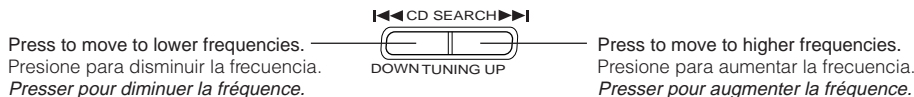

Press to move to lower frequencies.
Presione para disminuir la frecuencia.
Presser pour diminuer la fréquence.

Press to move to higher frequencies.
Presione para aumentar la frecuencia.
Presser pour augmenter la fréquence.

Notes:

- When seek tuning to the required station is not possible because the broadcast signal is too weak, press the UP or DOWN button momentarily to perform manual tuning.
- When the power is set to STANDBY, or another mode (TAPE or CD) is selected, the last tuned frequency is stored in memory. When the power is switched on again and TUNER/BAND button is pressed, the same station will be tuned to.
- After switching the mode to TUNER while the CD changer changes the CD during CD playback, there is a momentary delay until the radio can be heard.
- While listening to the radio, pressing one of the CD tray open/close buttons (▲) changes the unit to the CD mode.

Auto preset tuning

This function scans the current band, detecting frequencies used to broadcast signals, and stores the first 15 frequencies in memory automatically.

- Press the AUTO PRESET button for more than 2 seconds. The frequencies of stations broadcasting signals can be stored in memory automatically in the order of increasing frequency. (15 stations in each band.)

Presetting stations (using the remote control unit)

15 stations in each band can be preset as follows:

- Example: (Presetting an FM station broadcasting on 103.5 MHz to preset button "15")

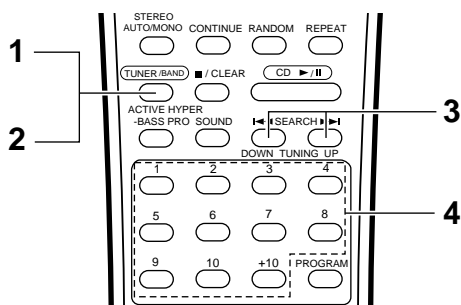

- 1 Press the TUNER/BAND button.
 - 2 Select the FM band using the TUNER/BAND button.
 - 3 Tune to the required station.
 - 4 Press preset button "+10", then "5" for more than 2 sec. (When "15" blinks in the preset station display, the station has been stored.)
- Repeat the above procedure for each of the other stations, using a different preset button each time.
 - Repeat the above procedure for the other band.

Notas:

- Cuando la búsqueda de sintonía de la estación deseada no es posible porque la señal de radiodifusión es demasiado débil, presione el botón UP o DOWN por un momento para efectuar la sintonización manual.
- Cuando se coloca la alimentación en STANDBY, u otro modo (TAPE o CD), la última frecuencia sintonizada queda almacenada en memoria. Cuando conecta la alimentación otra vez y presiona el botón TUNER/BAND, la unidad sintoniza la misma estación.
- Después de conmutar al modo TUNER mientras el cambiador de CD cambia el CD durante la reproducción, hay un retardo momentáneo hasta que se escucha la radio.
- El presionar el botón de apertura/cierre (▲) del portadisco de CD mientras escucha la radio, activa el modo de CD en la unidad.

Sintonización programada automática

Esta función busca la banda actual, detectando frecuencias usadas para señales de radiodifusión y almacena automáticamente en memoria las primeras 15 frecuencias.

- Presione el botón AUTO PRESET durante más de 2 segundos. Las frecuencias de las emisoras emitiendo señales de radiodifusión pueden ser almacenadas en memoria automáticamente en orden de frecuencia creciente. (15 estaciones en cada banda.)

Presintonización de estaciones (utilizando la unidad de control remoto)

Es posible presintonizar 15 estaciones en cada banda de la siguiente forma:

- Ejemplo: (Presintonización de la radioemisión de una estación de FM en 103,5 MHz en el botón "15" de presintonización)

- 1 Presione el botón TUNER/BAND.
 - 2 Seleccione la banda de FM utilizando el botón TUNER/BAND.
 - 3 Sintonice la estación deseada.
 - 4 Presione el botón "+10" de presintonización y luego el "5" durante más de 2 segundos. (Cuando el "15" parpadea en la indicación de estación presintonizada, ésta ha sido registrada.)
- Repita el procedimiento de arriba para cada una de las otras estaciones, utilizando un botón de presintonización diferente para cada estación.
 - Repita el procedimiento de arriba para la otra banda.

Remarques:

- Lorsque la syntonisation par recherche de la station voulue n'est pas possible à cause d'un signal trop faible de l'émission, presser la touche UP ou DOWN momentanément pour effectuer la syntonisation manuelle.
- Quand l'alimentation est réglée sur STANDBY ou qu'un autre mode (TAPE ou CD) est sélectionné, la dernière fréquence syntonisée est mémorisée. Quand l'alimentation est de nouveau fournie et que la touche TUNER/BAND est pressée, la même station sera entendue.
- Après commutation du mode sur TUNER alors que le changeur CD change de disque pendant la lecture CD, il y a un léger retard avant de pouvoir entendre la radio.
- Tout en écoutant la radio, une pression sur l'une des touches d'ouverture/fermeture de tiroir CD (▲) fait passer en mode CD.

Syntonisation automatique des pré réglages

Cette fonction balaie la gamme courante, détectant les fréquences utilisées par les signaux d'émission, et met automatiquement les 15 premières fréquences en mémoire.

- Appuyer sur la touche AUTO PRESET pendant plus de 2 secondes. Les fréquences des stations diffusant des signaux peuvent être pré réglées automatiquement dans l'ordre des fréquences montantes. (15 stations dans chaque gamme.)

Préréglage des stations (en utilisant la télécommande)

15 stations dans chaque gamme peuvent être pré réglées comme suit:

- Exemple: (Pour pré régler une émission d'une station FM sur 103,5 MHz sur la touche de pré réglage "15")

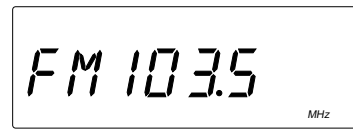
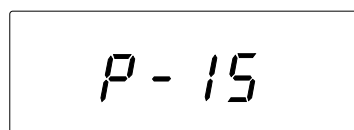

- 1 Appuyer sur la touche TUNER/BAND.
 - 2 Sélectionner la gamme FM avec la touche TUNER/BAND.
 - 3 Syntoniser la station voulue.
 - 4 Presser la touche de pré réglage "+10", puis "5" pendant plus de 2 secondes. (Quand "15" clignote dans l'affichage de station pré réglée, la station a été pré réglée.)
- Répéter la procédure ci-dessus pour chacune des autres stations, en utilisant une touche de pré réglage différente à chaque fois.
 - Répéter la procédure ci-dessus pour l'autre gamme.

● **To change preset stations**

Perform step 4 above after tuning to the required station.

Notes:

- The previous stored station is erased when a new station is stored, because the new station's frequency replaces the previous frequency in memory.
- When listening to an AM broadcast, noise may be heard if the remote control unit is used.

● All preset stations will be erased when the power cord is disconnected or a power failure occurs for more than 24 hours. In such cases, store the stations again.

● **Cambio de estaciones presintonizadas**

Ejecute el paso 4 de arriba después de sintonizar la estación deseada.

Notas:

- La estación previamente almacenada se borra cuando se almacena otra estación, ya que la frecuencia de la nueva estación reemplaza la frecuencia anterior en memoria.
- Cuando escucha una radiodifusión de AM, es posible que se escuche ruido si se utiliza la unidad de control remoto.

● Todas las estaciones presintonizadas se borran cuando se desconecta el cordón de alimentación u ocurre un corte de energía de más de 24 horas. En tales casos almacene las estaciones otra vez.

● **Pour changer les stations pré réglées**

Effectuer l'étape 4 ci-dessus après avoir sintonisé la station voulue.

Remarques:

- La station pré réglée précédente est effacée quand une nouvelle station est pré réglée car la fréquence de la nouvelle station remplace celle en mémoire.
- Lors de l'écoute d'une émission AM, du bruit peut être entendu si la télécommande est utilisée.

● Toutes les stations pré réglées seront effacées quand le cordon d'alimentation est débranché ou si une panne de courant se produit pendant plus de 24 heures. Dans de tels cas, les pré régler à nouveau.

Preset tuning

- The stations must be preset before this operation can be performed.

(Using the main unit)

- 1 Press the TUNER/BAND button.
- 2 Select the band using the TUNER/BAND button.
- 3 Press the PRESET TUNING button to select the required preset station.

(Using the remote control unit)

- 1 Press the TUNER/BAND button.
 - 2 Select the band using the TUNER/BAND button.
 - 3 Press the required preset station buttons (No. 1 – No. 10 and +10).
- The preset station number and frequency corresponding to the button pressed are shown.

Presintonización

- Las estaciones deben ser presintonizadas antes de que se pueda ejecutar esta operación.

(Utilizando la unidad principal)

- 1 Presione el botón TUNER/BAND.
- 2 Seleccione la banda utilizando el botón TUNER/BAND.
- 3 Presione el botón PRESET TUNING para seleccionar la estación presintonizada deseada.

(Utilizando la unidad de control remoto)

- 1 Presione el botón TUNER/BAND.
 - 2 Seleccione la banda utilizando el botón TUNER/BAND.
 - 3 Presione los botones (No. 1 - No. 10 y +10) de la estación presintonizada deseada.
- En el visor aparecen el número de estación presintonizada y la frecuencia correspondiente al botón presionado.

Syntonisation des pré réglages

- Les stations doivent être pré réglées avant de procéder à cette opération.

(En utilisant l'appareil principal)

- 1 Appuyer sur la touche TUNER/BAND.
- 2 Sélectionner la gamme en utilisant la touche TUNER/BAND.
- 3 Appuyer sur la touche PRESET TUNING pour sélectionner la station pré réglée voulue.

(En utilisant la télécommande)

- 1 Appuyer sur la touche TUNER/BAND.
 - 2 Sélectionner la gamme en utilisant la touche TUNER/BAND.
 - 3 Appuyer sur les touches de station pré réglée voulues (No. 1 à No. 10 et +10).
- Le numéro de la station pré réglée et la fréquence correspondante à la touche pressée sont indiqués.

Using the antennas

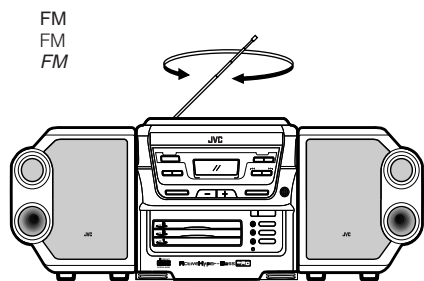

Note:

The built-in ferrite core antenna can pick up interference from television receivers in the neighborhood and thereby disturb AM reception.

Utilización de antenas

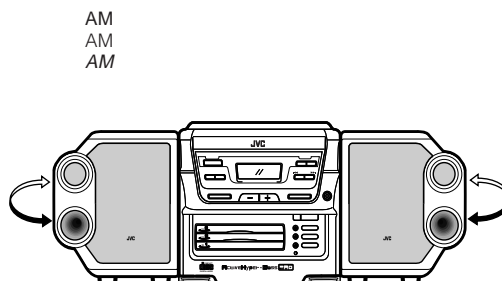

Nota:

El núcleo incorporado de la antena de ferrita puede captar interferencia de receptores de televisión de la vecindad y disturbando la recepción de AM.

Utilisation des antennes

Remarque:

L'antenne à noyau de ferrite incorporée peut capter des interférences provenant d'un téléviseur dans le voisinage et provoquer par conséquent une mauvaise réception des émissions AM.

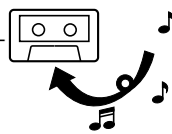

- During recording, the ALC (Automatic Level Control) circuit automatically optimizes the recording level, so manual recording level adjustment is unnecessary.
- Check that the safety tab on the cassette tape is not broken off.

Note:

This unit has recording/playback characteristics suitable for normal tapes. Normal tapes have different characteristics from CrO₂ and metal tapes.

- Durante la grabación, el circuito ALC (control automático de nivel), optimiza automáticamente el nivel de grabación, haciendo innecesario el ajuste manual del nivel de grabación.
- Verifique que la lengüeta de seguridad de la cassette de cinta no esté rota.

Nota:

Esta unidad tiene características de grabación/reproducción adecuadas para cintas normales. Las cintas normales tienen diferentes características que las cintas de CrO₂ y de metal.

- En enregistrement, le circuit ALC (commande de niveau automatique) optimise automatiquement le niveau d'enregistrement, ainsi l'ajustement du niveau d'enregistrement n'est pas nécessaire.
- Vérifier que la languette de sécurité de la cassette n'est pas brisée.

Remarque:

Cet appareil a des caractéristiques d'enregistrement/lecture adaptées pour les bandes normales. Les bandes normales ont des caractéristiques différentes des bandes CrO₂ et métal.

Synchronized recording with the CD player

- In this system, the CD player starts play when the cassette deck enters the recording mode.

Grabación sincronizada con el reproductor de CD

- En este sistema el reproductor de CD inicia la reproducción cuando la platina de cassette ingresa en el modo de grabación.

Enregistrement synchronisé avec le lecteur CD

- Dans ce système, le lecteur CD commence la lecture quand la platine à cassette passe en mode d'enregistrement.

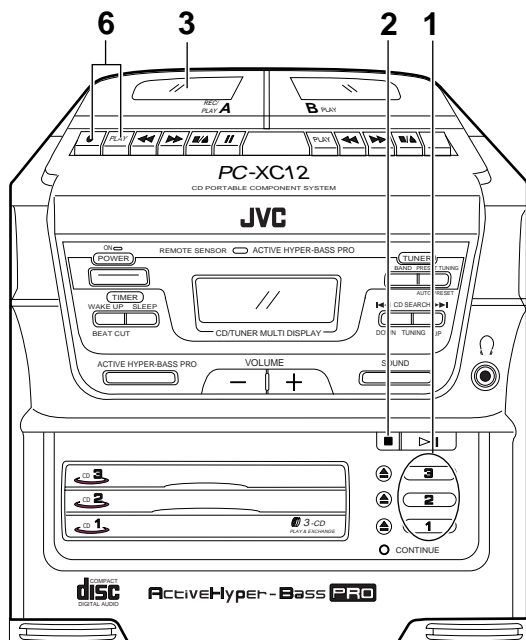
Operate in the order shown**Opere en el orden mostrado****Procéder dans l'ordre indiqué**

PC-XC12

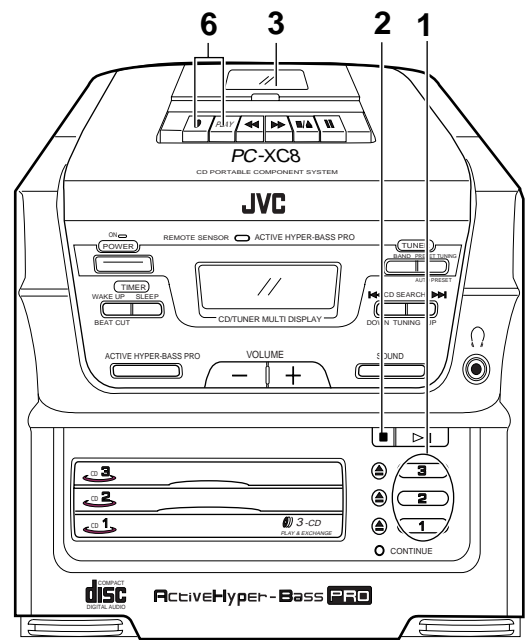
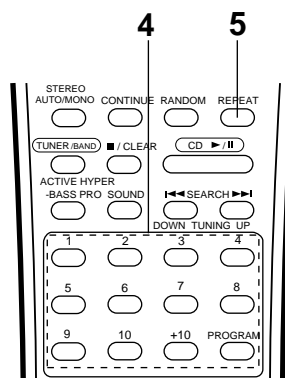

PC-XC8

- 1 Press the CD CONTROL button corresponding to the CD to be recorded.
- 2 Press the ■ button to set stop mode.
- 3 Load a cassette with side A facing up. (Wind past the tape leader before starting recording.)
- 4 When programmed play is required, program the required tracks using the remote control. (See page 24.)
 - Select tracks with a total playing time which does not exceed the tape length (refer to the liner notes).
- 5 When recording a CD in repeat play mode, set as required.
- 6 Press the ○ REC button and the ► PLAY button; synchronized recording will start. (The recording indicator lights up.)

- 1 Presione el botón CD CONTROL correspondiente al CD que va a grabar.
- 2 Presione el botón ■ para activar el modo de parada.
- 3 Coloque un cassette con el lado A apuntando hacia arriba. (Antes de iniciar la grabación, bobine la cinta hasta el fin del segmento que no puede ser grabado.)
- 4 Cuando desea la reproducción programada, programe las pistas deseadas utilizando el controlador remoto. (Ver página 24.)
 - Seleccione las pistas con un tiempo total de reproducción que no exceda la longitud de la cinta (refiérase a las notas en la envoltura).
- 5 Cuando graba un CD en el modo de reproducción repetida, ajuste como sea necesario.
- 6 Presione el botón ○ REC y el botón ► PLAY; se iniciará la grabación sincronizada. (Se enciende la luz indicadora de grabación.)

- 1 Appuyer sur la touche CD CONTROL correspondant au disque à enregistrer.
- 2 Appuyer sur la touche ■ pour passer en mode d'arrêt.
- 3 Charger une cassette avec sa face A tournée vers le haut. (Passer l'amorce de la bande avant de lancer l'enregistrement.)
- 4 Lorsque la lecture programmée est requise, programmer les pistes requises en utilisant la télécommande. (Voir page 24.)
 - Sélectionner les pistes avec une durée de lecture totale qui n'exécède pas la longueur de la bande (se référer aux remarques accompagnant la cassette).
- 5 Régler comme requis pour enregistrer un disque audionumérique en mode de lecture répétée.
- 6 Appuyer sur la touche ○ REC et sur la touche ► PLAY; l'enregistrement synchronisé commencera. (L'indicateur d'enregistrement s'allume.)

- Non-recorded sections of approx. 4 seconds are automatically left between tunes.
- When the tape reaches the end first, the CD player stops automatically; when the CD player stops first, the tape continues running. In this case, press the **■/▲ STOP/EJECT** button to stop the tape.
- Before CD synchro recording of CD continuous play, press the **CONTINUE** button. (See page 21.)

Notes:

- During CD synchro recording, the **▷||** and **(◀◀, ▶▶)** buttons do not function.
- When CD synchro recording is performed using more than two CDs, there will be a little blank space while the CDs change.

- En la cinta quedan automáticamente sin grabar secciones de 4 segundos aprox..
- Cuando la cinta llega al fin, el reproductor de CD para automáticamente; cuando el reproductor de CD para primero, la cinta continúa girando. En este caso, presione el botón **■/▲ STOP/EJECT** para detener la cinta.
- Antes de la grabación sincronizada de CD con reproducción continuada de CD, presione el botón **CONTINUE**. (Ver página 21.)

Notas:

- Durante la grabación sincronizada de CD los botones **▷||** y **(◀◀, ▶▶)** no funcionan.
- Cuando se efectúa la grabación sincronizada de CD utilizando más de dos discos, quedará un pequeño espacio sin grabar mientras los CD cambian.

- Des sections non enregistrées d'environ 4 secondes seront automatiquement laissées entre les morceaux.
- Si la bande arrive à la fin en premier, le lecteur CD s'arrête automatiquement; si le lecteur CD s'arrête le premier, la bande continue à défiler. Dans ce cas, appuyer sur la touche **■/▲ STOP/EJECT** pour arrêter la bande.
- Avant l'enregistrement synchro CD de lecture continue CD, appuyer sur la touche **CONTINUE**. (Voir page 21.)

Remarques:

- Pendant l'enregistrement synchro CD, les touches **▷||** et **(◀◀, ▶▶)** ne fonctionnent pas.
- Si l'enregistrement synchro CD est effectué en utilisant plus de deux CD, il y aura un petit espace vierge alors que les disques changent.

When non-recorded section between tunes is not required...

Perform the following after finishing the previous operation (1 to 5).

- 1 Press the **▷||** button of the CD player twice. The CD player enters the pause mode.
- 2 Press the **○ REC** and **▶ PLAY** buttons. Now, the CD player starts play simultaneously.

Cuando no es necesario dejar espacios sin grabar entre músicas...

Efectúe lo siguiente después de terminar la operación anterior (1 a 5).

- 1 Presione dos veces el botón **▷||** del reproductor de CD. El reproductor ingresa en el modo de pausa.
- 2 Presione los botones **○ REC** y **▶ PLAY**. Ahora el reproductor de CD inicia la reproducción simultáneamente.

Quand des sections non enregistrées entre les morceaux ne sont pas nécessaires...

Faire ce qui suit après avoir fini l'opération précédente (1 à 5).

- 1 Appuyer deux fois sur la touche **▷||** du lecteur CD. Le lecteur CD passe en mode de pause.
- 2 Appuyer sur les touches **○ REC** et **▶ PLAY**. Le lecteur CD commence alors simultanément la lecture.

Note:

- Depending on the CD used, non-recorded sections of different lengths may be left between tunes.

Nota:

- Dependiendo del CD utilizado es posible dejar entre músicas secciones sin grabar de diferentes longitudes.

Remarque:

- En fonction du disque utilisé, des sections non enregistrées de différentes longueurs peuvent être laissées entre les morceaux.

Recording from the radio

Operate in the order shown

Grabación desde la radio

Opere en el orden mostrado

Enregistrement à partir de la radio

Procéder dans l'ordre indiqué

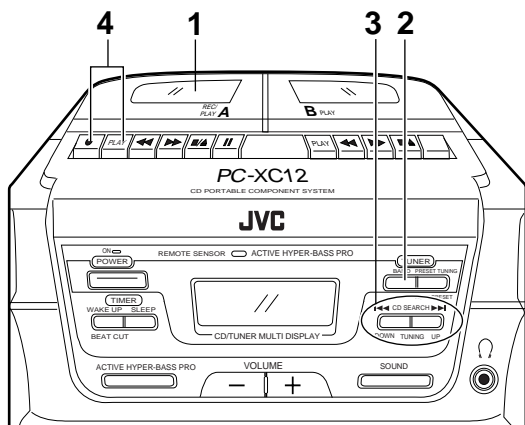

PC-XC12

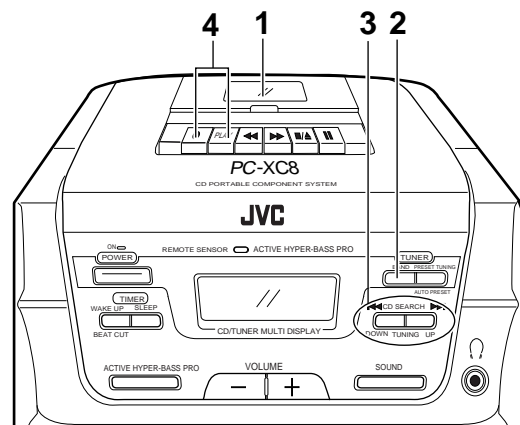

PC-XC8

- 1 Load a cassette.
- 2 Press the **TUNER/BAND** button.
- 3 Tune to the required station.
- 4 Press the **○ REC** button with the **▶ PLAY** button.

- To stop recording temporarily, press the **|| PAUSE** button. To resume recording, press the **|| PAUSE** button again.

- 1 Coloque un cassette.
- 2 Presione el botón **TUNER/BAND**.
- 3 Sintonice la estación deseada.
- 4 Presione el botón **○ REC** conjuntamente con el botón **▶ PLAY**.

- Para parar la grabación temporariamente, presione el botón **|| PAUSE**. Para continuar la grabación, presione otra vez el botón **|| PAUSE**.

- 1 Charger une cassette.
- 2 Appuyer sur la touche **TUNER/BAND**.
- 3 Syntoniser la station voulue.
- 4 Appuyer sur la touche **○ REC** avec la touche **▶ PLAY**.

- Pour arrêter momentanément l'enregistrement, appuyer sur la touche **|| PAUSE**. Pour reprendre l'enregistrement, appuyer à nouveau sur la touche **|| PAUSE**.

BEAT CUT button

When recording an AM broadcast, beats may be produced which are not heard when listening to the broadcast. In this case, press this button after the deck is set to the recording mode so that the beats are eliminated. This button should normally be set to "CUT-1".

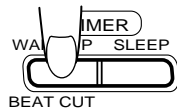

Botón BEAT CUT

Cuando graba una radiodifusión AM, puede producirse batido inaudible cuando escucha la radiodifusión. En este caso, presione este botón después de activar el modo de grabación en la platina, de tal manera de eliminar los batidos. Este botón debe estar normalmente colocado en "CUT-1".



Touche coupe-battement (BEAT CUT)

Lors de l'enregistrement d'une émission AM, des battements peuvent être produits bien qu'ils ne soient pas entendus en écoutant l'émission. Dans ce cas, appuyer sur cette touche après que la platine soit passée en mode d'enregistrement pour que les battements soient éliminés. Normalement cette touche doit être réglée sur "CUT-1".

TAPE DUBBING (SYNCHRO START DUBBING) (PC-XC12 only)

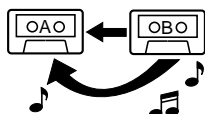

Normal-speed dubbing from Deck B to Deck A can be performed.

Operate in the order shown

COPIA DE CINTA (COPIA CON INICIO SINCRONIZADO) (PC-XC12 exclusivamente)

Es posible copiar de la platina B a la platina A a velocidad normal.

Opere en el orden mostrado

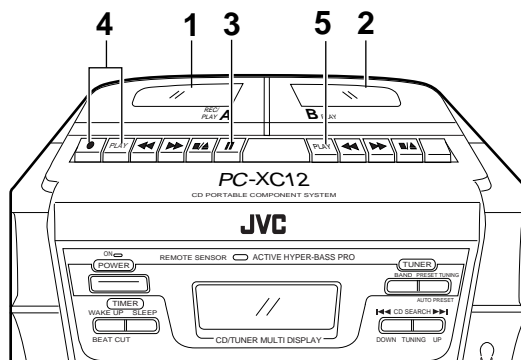

COPIE DE BANDE (COPIE A DEMARRAGE SYNCHRO) (PC-XC12 uniquement)

La copie à vitesse normale de la Platine B sur la Platine A peut être effectuée.

Procéder dans l'ordre indiqué

- 1 Load a cassette for recording. (Refer to the note on page 31.)
- 2 Load a recorded cassette.
 - Lightly press the ► PLAY button to set to the TAPE mode. (The button should not be locked.)
- 3 Press the || PAUSE button.
- 4 Press the ○ REC and ► PLAY buttons together. (Record-pause mode.)
- 5 Press the ► PLAY button. (Synchronized dubbing will start.)

Note:

- With Deck A in the record-pause mode, the || PAUSE button is released when Deck B enters the stop mode.

Erasing

A recorded tape can be erased by recording new material over the previous material.

To erase a tape without making a new recording...

Press the ► PLAY button of the deck to set to the TAPE mode and press the ○ REC and ► PLAY buttons together after pressing the stop button.

It should be noted that it may be unlawful to re-record pre-recorded tapes, records, or discs without the consent of the owner of copyright in the sound or video recording, broadcast or cable programme and in any literary, dramatic, musical, or artistic work embodied therein.

- 1 Coloque un cassette para grabación. (Refiérase a la nota en la página 31.)
- 2 Coloque un cassette para grabar.
 - Presione levemente el botón ► PLAY para activar el modo cinta (TAPE). (El botón no debe quedar bloqueado.)
- 3 Presione el botón || PAUSE.
- 4 Presione conjuntamente los botones ○ REC y ► PLAY. (Modo de pausa de grabación)
- 5 Presione el botón ► PLAY. (Se iniciará la copia sincronizada.)

Nota:

- Cuando la platina A está en el modo de pausa de grabación y la platina B entra en el modo de parada, el botón || PAUSE se desactiva.

Borrado

La cinta grabada puede ser borrada grabando otro material sobre el material anterior.

Para borrar la cinta sin efectuar una nueva grabación ...

Presione el botón ► PLAY de la platina para activar el modo TAPE y presione conjuntamente los botones ○ REC y ► PLAY después de presionar el botón de parada.

Puede ser ilegal el grabar o reproducir material con derechos de autor sin el consentimiento del dueño de los mismos.

- 1 Charger une cassette pour l'enregistrement. (Se référer à la remarque de la page 31.)
- 2 Charger une cassette enregistrée.
 - Appuyer légèrement sur la touche ► PLAY pour passer en mode TAPE. (La touche ne doit pas être verrouillée.)
- 3 Appuyer sur la touche || PAUSE.
- 4 Appuyer en même temps sur les touches ○ REC et ► PLAY. (Mode de pause d'enregistrement.)
- 5 Appuyer sur la touche ► PLAY. (La copie synchronisée commencera.)

Remarque:

- Avec la Platine A en mode de pause d'enregistrement, la touche || PAUSE est relâchée quand la Platine B entre en mode d'arrêt.

Effacement

Une bande enregistrée peut être effacée en enregistrant du nouveau matériel sur le précédent.

Pour effacer une bande sans faire de nouvel enregistrement...

Appuyer sur la touche ► PLAY de la platine pour passer en mode TAPE et appuyer sur les touches ○ REC et ► PLAY ensemble après une pression sur la touche d'arrêt.

Il peut être illégal d'enregistrer ou de reproduire des oeuvres sous copyright sans le consentement du détenteur des droits d'auteur.

Wake up timer can be set up to 12 hours in advance, starting timer playback of a CD, tape or broadcast at any 30-minute interval within the 12 hours.

Setting the wake up timer

(Example: When the present time is PM 10:00 and you want to set the timer for AM 6:00 next morning (about 8 hours later))

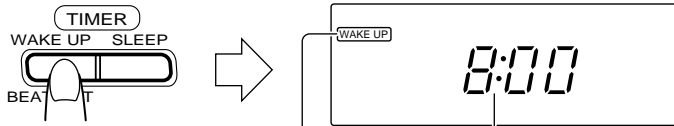

When the power is off,
 Cuando la alimentación está desconectada,
 Lorsque l'alimentation est coupée,

WAKE UP mode
 Modo WAKE UP
 Mode WAKE UP

8 hours later from the present
 8 horas más tarde a partir de la hora actual
 8 heures plus tard

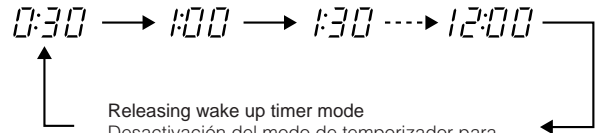

Releasing wake up timer mode
 Desactivación del modo de temporizador para conexión de alimentación
 Relâchement du mode de minuterie de réveil

Notes:

- The starting time of timer playback may be within a few minutes margin of error from the specified time.
- If you want to change timer setting you have already made, set it again.
- To cancel engaged wake up timer, switch the power on by pressing the POWER button, and the indication "WAKE UP" goes out.
- The indication "WAKE UP" remains even after the power is switched on via wake up timer. 2 hours later, the power will switch off automatically. (When automatic power off is not required, press the POWER button to switch the power off or press the SLEEP button until the sleep time indicator disappears.)

Notas:

- La hora de inicio de la reproducción por temporizador puede tener unos pocos minutos de error en relación a la hora especificada.
- Si usted desea cambiar el ajuste del temporizador que ha realizado, ajústelo otra vez.
- Para desactivar el temporizador despertador, conecte la alimentación presionando el botón POWER, y la indicación "WAKE UP" se apagará.
- La indicación "WAKE UP" permanecerá encendida después de conectar la alimentación a través del temporizador despertador. 2 horas después, la alimentación se desconectará automáticamente. (Cuando no desee la desconexión automática de alimentación, presione el botón POWER para desconectar la alimentación o presione el botón SLEEP hasta que desaparezca la indicación del temporizador de desconexión.)

Remarques:

- L'heure de lancement de la lecture par minuterie peut être avec une marge d'erreur de quelques minutes par rapport à l'heure prévue.
- Si vous voulez changer le réglage de la minuterie que vous avez déjà fait, le refaire.
- Pour annuler la minuterie de réveil engagée, mettre en marche l'alimentation en appuyant sur la touche POWER, et l'indication "WAKE UP" disparaît.
- L'indication "WAKE UP" reste même après que l'alimentation a été mise en marche via la minuterie de réveil. 2 heures après, l'alimentation sera coupée automatiquement. (Si la coupure automatique de l'alimentation n'est pas nécessaire, appuyer sur la touche POWER pour couper l'alimentation ou appuyer sur la touche SLEEP jusqu'à ce que l'indicateur de durée de sommeil disparaisse.)

Timer playback

- Timer playback of tapes, broadcasts and CDs is possible.

Operations

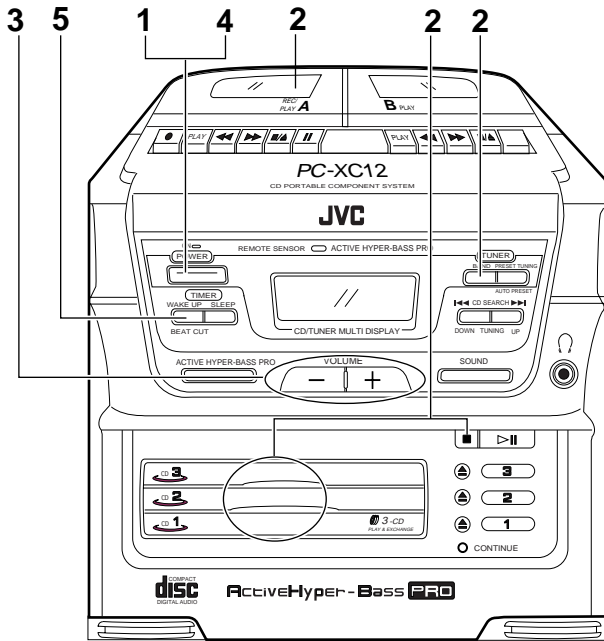

PC-XC12

- 1 Set the POWER button to ON.
- 2 Select the source sound.

Reproducción por temporizador

- La reproducción por temporizador de cintas, radiodifusiones, y CD es posible.

Operaciones

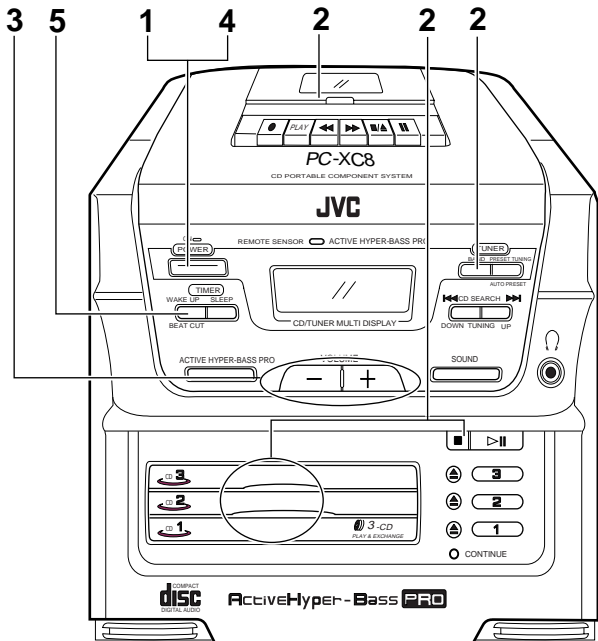

PC-XC8

- 1 Coloque el botón POWER en ON.
- 2 Seleccione la fuente de sonido.

Lecture par minuterie

- La lecture par minuterie de bandes, d'émissions et de CD est possible.

Fonctionnement

- 1 Régler la touche POWER sur marche.
- 2 Sélectionner le son de source.

Source sound Fuente de sonido <i>Son de source</i>	Timer mode Modo de temporizador <i>Mode de minuterie</i>	Operations Operaciones <i>Opérations</i>
CD play Reproducción de CD <i>Lecture de disque audionumérique</i>	CD CD CD	Load a disc and press the ■ /CLEAR button to set the CD mode. Coloque un disco y presione el botón ■ /CLEAR para establecer el modo CD. <i>Charger un disque et appuyer sur la touche ■/CLEAR pour passer dans le mode CD.</i>
Tape playback Reproducción de una cinta <i>Lecture de bande</i>	TAPE TAPE TAPE	Load a cassette tape. Coloque una cinta de cassette. <i>Charger une cassette.</i>
Radio broadcast Radioemisión <i>Emission</i>	TUNER TUNER TUNER	Press the TUNER/BAND button to set to the tuner mode and tune to the required frequency. Presione el botón TUNER/BAND para establecer el modo de sintonizador y sintonice la frecuencia deseada. <i>Appuyer sur la touche TUNER/BAND pour passer dans le mode syntoniseur et accorder sur la fréquence voulue.</i>

- Timer playback of a CD is possible in programmed order. (See page 24.)
- 3 Adjust the volume.
 - 4 Set the POWER button to standby.
 - 5 Set wake up timer.
(Press the deck's **▶** PLAY button for timer playback of a tape.)

- Timer playback will start at wake up time and the power will be switched off 2 hours later. (The wake up timer mode is then released.)

- La reproducción de un CD por temporizador es posible en el orden programado. (Ver página 24.)
- 3 Ajuste el volumen.
 - 4 Coloque el botón POWER en espera.
 - 5 Ajuste el temporizador despertador.
(Presione el botón **▶** PLAY de la platina para la reproducción por temporizador de una cinta.)

- La reproducción por temporizador se iniciará a la hora de despertar y la alimentación se desconectará 2 horas más tarde. (El modo de temporizador despertador se desactivará en ese momento.)

- La lecture par minuterie d'un CD est possible en ordre programmé. (Voir page 24.)
- 3 Régler le volume.
 - 4 Régler la touche POWER est en attente.
 - 5 Régler la minuterie de réveil.
(Appuyer sur la touche **▶** PLAY de la platine pour la lecture par minuterie d'une bande.)

- La lecture par minuterie commencera à l'heure de réveil et l'alimentation sera coupée 2 heures plus tard. (Le mode de minuterie de réveil est alors relâché.)

Use this when you want to fall asleep while listening to a tape, broadcast or CD.

- 1 Set to the required source and tune (broadcast) or play back (CD or tape).
- 2 Press the SLEEP button to set the sleep time.

Utilice este modo cuando desee dormirse escuchando una cinta, radiodifusión o CD.

- 1 Colóquelo en la fuente o música (radiodifusión) deseada, o en reproducción (CD o cinta).
- 2 Presione el botón SLEEP para ajustar la hora de desconexión.

L'utiliser quand vous voulez vous endormir tout en écoutant une bande, une émission ou un CD.

- 1 Régler la source voulue et syntoniser (émission) ou lire (CD ou bande).
- 2 Appuyer sur la touche SLEEP pour régler la durée de sommeil.

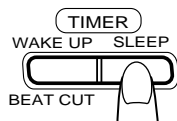

SLEEP is shown in the display.
Se visualiza SLEEP en el display.
SLEEP est indiqué à l'affichage.

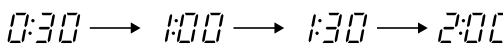

Source mode display (Releasing the sleep mode)
Visualización del modo de fuente (Cancelación del modo de desconexión)
Affichage de mode de source (Relâchement de la minuterie de sommeil)

- Sleep time settings of 30, 60, 90 or 120 minutes can be set. When you release the SLEEP button, the source is displayed after 5 sec.
- Los ajustes de la hora del despertador son 30, 60, 90 o 120 minutos. Cuando usted suelta el botón SLEEP, la fuente es indicada después de transcurridos 5 seg.
- Des réglages de durée de sommeil de 30, 60, 90 ou 120 minutes peuvent être réglés. Quand vous relâchez la touche SLEEP, la source est affichée pendant 5 secondes.

- The sleep timer operation will start and the power will be switched off after the specified time (Tuner & CD modes). The power will not switch off after the specified time during tape operation but will switch off when the tape ends.

• **Checking the sleep time**

When the SLEEP button is pressed, the remaining sleep time is displayed. If it is pressed again, a new sleep time can be set.

• **To cancel the sleep timer operation**

Press the POWER button to switch the power off or press the SLEEP button until the sleep time indicator disappears.

- Después de transcurrido el tiempo especificado se activa el temporizador de desconexión y la alimentación es desconectada (modos de sintonizador y CD). La alimentación no se desconecta después de la hora especificada durante la operación de la cinta, pero se desconectará cuando la cinta termine.

• **Verificación del tiempo para dormir**

Cuando presiona el botón SLEEP, aparece la indicación del tiempo restante. Si lo presiona otra vez, es posible establecer un nuevo período para dormir.

• **Cancelación del temporizador de desconexión**

Presione el botón POWER para desconectar la alimentación o presione el botón SLEEP hasta que el indicador del tiempo para dormir desaparezca.

- La minuterie de sommeil commencera et l'alimentation sera coupée après la durée spécifiée (modes syntoniseur et CD). L'alimentation ne sera pas coupée après la durée spécifiée pendant le défilement de la bande, mais sera coupée quand la bande arrive à sa fin.

• **Contrôle de la durée de sommeil**

Quand la touche SLEEP est pressée, la durée de sommeil restante est affichée. Si elle est pressée à nouveau, une nouvelle durée de sommeil peut être réglée.

• **Pour annuler le fonctionnement de la minuterie de sommeil**

Appuyer sur la touche POWER pour couper l'alimentation ou appuyer sur la touche SLEEP jusqu'à ce que l'indicateur de minuterie de sommeil disparaisse.

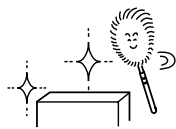

Cleaning is important!

When the tape is running, magnetic powder and dust naturally accumulate on the heads, capstan and pinch roller. When they become too dirty...

- Sound quality deteriorates.
- The output sound level drops.
- Previously recorded tape is not completely erased.
- Recording is not performed satisfactorily.

Therefore, you should clean the heads, etc. after every 10 hours of use for optimal recording conditions.

Cleaning the heads, capstan and pinch roller

Open the cassette holder.
Clean the heads, pinch roller and capstan.
For effective cleaning, use a cleaning kit available from an audio store.
After cleaning, be sure that the cleaning fluid has dried completely before loading a cassette.

¡La limpieza es importante!

Cuando la cinta está girando, el polvo magnético y el polvo se acumulan naturalmente en las cabezas, cabrestante y rodillo de presión. Cuando estén muy sucios...

- La calidad de sonido se deteriora.
- El nivel de salida de sonido se reduce.
- Las cintas grabadas no se borran completamente.
- La grabación no se realiza satisfactoriamente.

Por lo tanto, usted debe limpiar las cabezas, etc. después de cada 10 horas de uso para obtener condiciones de grabación óptimas.

Limpieza de las cabezas, cabrestante y rodillo de presión

Abra el portacasette.
Limpie las cabezas, rodillo de presión y cabrestante.
Para una limpieza efectiva, utilice un conjunto de limpieza disponible en cualquier tienda de audio.
Después de la limpieza, asegúrese de que el líquido para la misma se haya secado completamente antes de colocar un cassette.

Le nettoyage est important!

Quand la bande défile, de la poudre magnétique et de la poussière s'accumulent naturellement sur les têtes, le cabestan et le galet presseur. Quand ils sont trop sales...

- la qualité sonore se détériore.
- le niveau du son de sortie baisse.
- une bande enregistrée précédemment n'est pas complètement effacée.
- l'enregistrement n'est pas satisfaisant.

C'est pourquoi, il est nécessaire de nettoyer les têtes, etc. toutes les 10 heures d'usage pour des conditions d'enregistrement optimal.

Nettoyage des têtes, du cabestan et du galet presseur

Ouvrir le portecassette.
Nettoyer les têtes, le galet presseur et le cabestan.
Pour un nettoyage efficace, utiliser un kit de nettoyage en vente dans les magasins d'accessoires audio.
Après nettoyage, s'assurer que le fluide de nettoyage a complètement séché avant de charger une cassette.

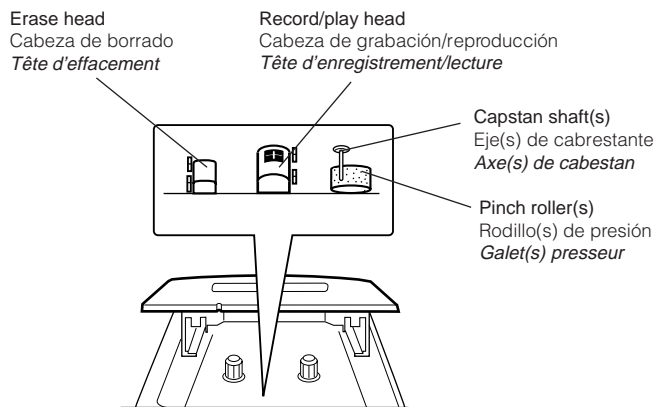

Cautions:

1. Keep magnets and metallic objects away from the head.
If the head becomes magnetized, noise will increase and the sound will deteriorate. Demagnetize the head every 20-30 hours of use with a head eraser (available from an audio store). (When demagnetizing the head, the POWER button should be set to standby.)
● As the erase head of this unit is of magnetic type, do not demagnetize it.
2. Do not use anything other than alcohol for cleaning.
Thinner and benzine will damage the rubber pinch roller.

Precauciones:

1. Mantenga los imanes y los objetos metálicos lejos de la cabeza.
Si la cabeza se magnetiza, el ruido aumentará y el sonido se deteriorará. Desmagnetice la cabeza cada 20-30 horas de uso con un desmagnetizador de cabezas (disponible en cualquier tienda de audio). (Cuando desmagnetiza la cabeza, el botón POWER deberá estar colocado en espera.)
● Como la cabeza de borrado de esta unidad es de tipo magnético, no la desmagnetice.
2. Para limpieza no utilice ningún otro producto que no sea alcohol.
El diluyente y la bencina dañarán el rodillo de presión de goma.

Précautions:

1. Garder les aimants et objets métalliques éloignés de la tête.
Si la tête devient magnétisée, du bruit augmentera et la tonalité se détériorera. Démagnétiser la tête toutes les 20 à 30 heures d'utilisation avec un effaceur de tête (en vente dans un magasin d'accessoires audio). (Lors de la démagnétisation de la tête, la touche POWER doit être réglée sur attente.)
● Etant donné que la tête d'effacement de cet appareil est de type magnétique, ne pas la démagnétiser.
2. Ne pas utiliser autre chose que de l'alcool pour le nettoyage.
Les diluants ou la benzine endommageraient le galet presseur de caoutchouc.



What appears to be trouble is not always serious. First make sure....

- **When abnormal operation occurs.**
 - * Unplug the AC power cord from the AC outlet. Then reconnect and switch the power ON.
- **Power cannot be turned on.**
 - * Is the power cord unplugged?
- **No sound from the speakers.**
 - * Are headphones connected?

(CD Player Section)

- **The CD player does not play.**
 - * Is the CD upside down?
 - * Is the CD dirty?
- **A certain portion of the CD does not play correctly.**
 - * Is the CD scratched?
- **CD playback is not performed when the CD CONTROL button is pressed.**
 - * Is program mode engaged?
- **When the operation stops.**
 - * Switch the power OFF (standby) and ON again.

(Cassette Deck Section)

- **Playback sound is at a very low level.**
 - * Is the head dirty?
- **The \circ REC button does not function.**
 - * Have the safety tabs of the cassette been broken off?

(Tuner Section)

- **Reception is noisy.**
 - * Try adjusting the antenna.

(Timer Section)

- **Timer operation does not start.**
 - * Is the wake up timer mode (WAKE UP) displayed?

(Remote Control)

- **Remote control is impossible.**
 - * Are the batteries in the remote control exhausted?
 - * Is the REMOTE SENSOR section exposed to bright light (direct sunlight, etc.)?

Note:

Before making an important recording, be sure to make a test recording first to check that the deck, etc. is working correctly.

Lo que parece ser un problema no siempre es grave. Primero asegúrese.....

- **Cuando ocurre una falla de funcionamiento.**
 - * Desenchufe el cordón de alimentación CA del tomacorriente de CA. Luego reconéctelo y conecte la alimentación.
- **No es posible conectar la alimentación.**
 - * ¿Está el cordón de alimentación desenchufado?
- **No sale sonido de los altavoces.**
 - * ¿Están los audífonos conectados?

(Sección del reproductor de CD)

- **El reproductor de CD no funciona.**
 - * ¿Está el CD invertido?
 - * ¿Está el CD sucio?
- **Cierta porción de un CD no es correctamente reproducida.**
 - * ¿Está el CD rayado?
- **La reproducción del CD no se realiza cuando el botón CD CONTROL está presionado.**
 - * ¿Está el modo de programa activado?
- **Cuando la operación para.**
 - * Desconecte la alimentación OFF (espera) y conéctela ON otra vez.

(Sección la platina de cassette)

- **El sonido de reproducción tiene un nivel muy bajo.**
 - * ¿Está la cabeza sucia?
- **El botón \circ REC no funciona.**
 - * ¿Están las lengüetas de seguridad del cassette rotas?

(Sección del sintonizador)

- **La recepción es ruidosa.**
 - * Intente ajustar la antena.

(Sección del temporizador)

- **El temporizador no se activa.**
 - * ¿Está indicado el modo de temporizador despertador (WAKE UP)?

(Controlador remoto)

- **La operación a distancia es imposible.**
 - * ¿Están las pilas del mando a distancia agotadas?
 - * ¿Está la sección REMOTE SENSOR expuesta a una luz brillante (luz directa del sol, etc.)?

Nota:

Antes de efectuar una grabación importante, asegúrese de hacer una grabación de prueba para verificar que la platina, etc. esté funcionando correctamente.

Ce qui semble être une panne n'est pas toujours sérieux. S'en assurer d'abord....

- **Quand un fonctionnement anormal se produit.**
 - * Débrancher le cordon secteur de la prise de courant. Puis le rebrancher et remettre l'alimentation en marche.
- **L'alimentation ne peut pas être fournie.**
 - * Le cordon d'alimentation est-il débranché?
- **Pas de son des haut-parleurs.**
 - * Un casque est-il branché?

(Section lecteur CD)

- **Le lecteur CD ne lit pas.**
 - * Le disque est-il sens dessus dessous?
 - * Le disque est-il sale?
- **Une certaine portion du disque n'est pas lue correctement.**
 - * Le disque est-il rayé?
- **La lecture CD n'est pas effectuée quand la touche CD CONTROL est pressée.**
 - * Le mode programmé est-il engagé ?
- **Quand l'opération s'arrête.**
 - * Couper l'alimentation puis la remettre.

(Section platine à cassette)

- **Le son de lecture est à un niveau très bas.**
 - * La tête est-elle sale?
- **La touche \circ REC ne fonctionne pas.**
 - * Les languettes de sécurité de la cassette sont-elles brisées?

(Section sintoniseur)

- **La réception contient du bruit.**
 - * Essayer d'ajuster l'antenne.

(Section minuterie)

- **Le fonctionnement par minuterie n'est pas lancé.**
 - * Le mode de minuterie de réveil (WAKE UP) est-il affiché?

(Télécommande)

- **La télécommande est impossible.**
 - * Les piles dans la télécommande sont-elles usées ?
 - * La section REMOTE SENSOR est-elle exposée à une lumière forte (en plein soleil, etc.) ?

Remarque:

Avant de faire un enregistrement important, bien faire un enregistrement d'essai d'abord pour vérifier que la platine, etc., fonctionne correctement.

SPECIFICATIONS

ESPECIFICACIONES

CARACTERISTIQUES TECHNIQUES

CD player section

Type	: Compact disc player
Signal detection system	: Non-contact optical pickup
Number of channels	: 2 channels
Frequency response	: 20 Hz - 20,000 Hz
Signal-to-noise ratio	: 90 dB
Wow & flutter	: Less than measurable limit

Radio section

Frequency range	: FM 87.5-108 MHz AM 530-1,710 kHz
Antennas	: Telescopic antenna for FM Ferrite core antenna for AM

Tape deck section

Track system	: 4-track 2-channel stereo
Motor	: Electronic governor DC motor for capstan
Heads	: (PC-XC12) Deck A; Hard permalloy head for recording/playback, Magnetic head for erasure Deck B; Hard permalloy head for playback (PC-XC8) Hard permalloy head for recording/playback, Magnetic head for erasure
Frequency response	: 63-12,500 Hz
Wow & flutter	: 0.15% (WRMS)
Fast wind time	: Approx. 120 sec (C-60 cassette)

Speaker Section (each unit)

Speaker	: 10 cm x 1
Impedance	: 3 Ω
Dimensions	: 218 (W) x 242 (H) x 222 (D) mm (8-5/8" x 9-9/16" x 8-3/4")
Weight	: Approx. 1.3 kg (2.9 lbs)

General

Power output	: 6 watts per channel, min. RMS, at 3 ohms from 150 Hz to 15 kHz with no more than 10% total harmonic distortion (for U. S. A.) 15.4 W (7.7 W + 7.7 W) at 3 Ω (Max.) (for Canada)
Output terminals	: PHONES x 1 (Output level: 0-15 mW/ch, 32 Ω, Matching impedance : 16 Ω - 1 kΩ) Speaker x 2 (Matching impedance 3 Ω - 16 Ω)
Power requirements	: AC 120 V, 60 Hz DC 12 V ("R20/D (13F)" batteries x 8)
Power consumption	: 17 W (with POWER SW ON) 4.0 W (with POWER SW standby)
Dimensions	: 738 (W) x 272 (H) x 330 (D) mm (29-1/16" x 10-3/4" x 13") including knobs
Mass	: (PC-XC12) 8.8 kg (19.5 lbs) (with batteries) 8.0 kg (17.7 lbs) (without batteries) (PC-XC8) 8.6 kg (19.0 lbs) (with batteries) 7.8 kg (17.2 lbs) (without batteries)
Accessories provided	: AC power cord x 1 Remote control unit (RM-RXP7) x 1

Design and specifications are subject to change without notice.

Sección del reproductor de CD

Tipo	: Reproductor de discos compactos
Sistema de detección de señal	: Captor óptico sin contacto
Número de canales	: 2 canales
Respuesta de frecuencia	: 20 Hz - 20.000 Hz
Relación señal-ruido	: 90 dB
Fluctuación y tremolación	: Menor que el límite medible

Sección de la radio

Límites de frecuencia:	FM 87,5-108 MHz AM 530-1.710 kHz
Antenas	: Antena telescópica para FM Antena de núcleo de ferrita para AM

Sección de la platina de cinta

Sistema de pistas	: 4 pistas 2 canales estereofónicos
Motor	: Motor de CC controlado electrónicamente para el cabrestante
Cabezas	: (PC-XC12) Platina A; Cabeza de aleación dura "permalloy" para grabación/reproducción, cabeza magnética para borrado Platina B; Cabeza de aleación dura "permalloy" para reproducción (PC-XC8) Cabeza de aleación dura "permalloy" para grabación/reproducción, cabeza magnética para borrado
Respuesta de frecuencia	: 63-12.500 Hz
Fluctuación y tremolación	: 0,15% (WRMS)
Tiempo de bobinado rápido	: 120 seg. aprox. (cassette C-60)

Sección de altavoces (cada unidad)

Altavoz	: 10 cm x 1
Impedancia	: 3 Ω
Dimensiones	: 218 (A) x 242 (Alt.) x 222 (P) mm
Peso	: Aprox. 1,3 kg

Generalidades

Salida de potencia	: 6 watts por canal, min. RMS, a 3 Ω desde 150 Hz a 15 kHz con no más de 10% de distorsión armónica total (para EE.UU.) 15,4 W (7,7 W + 7,7 W) a 3 Ω (máx.) (para Canadá)
Terminales de salida	: PHONES x 1 (nivel de salida: 0-15 mW/ch, 32 Ω, Impedancia de adaptación: 16 Ω - 1 kΩ) Altavoz x 2 (impedancia de adaptación de 3 Ω - 16 Ω)
Requisitos de alimentación	: 120 V CA, 60 Hz 12 V CC (pilas "R20/D (13F)" x 8)
Consumo de energía	: 17 W (con POWER en ON) 4,0 W (con POWER en espera)
Dimensiones	: 738 (A) x 272 (Alt.) 330 (P) mm, incluyendo las perillas
Peso	: (PC-XC12) 8,8 kg (con pilas) 8,0 kg (sin pilas) (PC-XC8) 8,6 kg (con pilas) 7,8 kg (sin pilas)
Accesorios suministrados	: Cordón de CA x 1 Unidad de control remoto (RM-RXP7) x 1

Diseño y especificaciones sujetos a cambio sin aviso.

Section lecteur CD

Type	: Lecteur de disque audionumérique
Détection de signal	: Prélèvement optique sans contact
Nombre de canaux	: 2 canaux
Réponse en fréquence	: 20 Hz à 20.000 Hz
Rapport signal/bruit	: 90 dB
Pleurage et scintillement	: Inférieur à la limite mesurable

Section radio

Gamme de fréquences	: FM 87,5 à 108 MHz AM 530 à 1.710 kHz
Antennes	: Antenne télescopique pour FM Antenne à noyau de ferrite pour AM

Section platine à cassette

Système de piste	: 4 pistes, 2 canaux stéréo
Moteur	: Moteur CC à régulateur électronique pour le cabestan
Têtes	: (PC-XC12) Platine A; Tête en alliage dur "Permalloy" pour l'enregistrement/lecture, tête magnétique pour l'effacement Platine B; Tête en alliage dur "Permalloy" pour la lecture (PC-XC8) Tête en alliage dur "Permalloy" pour l'enregistrement/lecture, tête magnétique pour l'effacement
Réponse en fréquence	: 63 à 12.500 Hz
Pleurage et scintillement	: 0,15% (WRMS)
Durée d'enroulement rapide	: Environ 120 secondes (cassette C-60)

Section haut-parleurs (chaque enceinte)

Haut-parleur	: 10 cm x 1
Impédance	: 3 Ω
Dimensions	: 218 (L) x 242 (H) x 222 (P) mm
Poids	: Environ 1,3 kg

Générales

Puissance de sortie	: 6 watts par canal, min. RMS, sous 3 Ω de 150 Hz à 15 kHz avec pas plus de 10% de distorsion harmonique totale (pour les Etats-Unis) 15,4 W (7,7 W + 7,7 W) sous 3 Ω (Max.) (pour le Canada)
Prises de sortie	: PHONES x 1 (Casque d'écoute) (Niveau de sortie: 0 à 15 mW/ch, 32 Ω, impédance caractéristique: 16 Ω à 1 kΩ) Haut-parleur x 2 (impédance caractéristique 3 Ω à 16 Ω)
Alimentation	: CA 120 V, 60 Hz CC 12 V (8 piles "R20/D (13F)")
Consommation	: 17 W (avec l'interrupteur POWER sur ON) 4,0 W (avec l'interrupteur POWER est en attente)
Dimensions	: 738 (L) x 272 (H) x 330 (P) mm comprenant les boutons
Masse	: (PC-XC12) 8,8 kg (avec les piles) 8,0 kg (sans les piles) (PC-XC8) 8,6 kg (avec les piles) 7,8 kg (sans les piles)
Accessoires fournis	: Cordon d'alimentation CA x 1 Boîtier de télécommande (RM-RXP7) x 1

Présentation et caractéristiques modifiables sans préavis.

PC-XC12/XC8

CD PORTABLE COMPONENT SYSTEM
SISTEMA PORTATIL DE COMPONENTES DE CD
CHAINE PORTABLE A LECTEUR CD



Free Manuals Download Website

<http://myh66.com>

<http://usermanuals.us>

<http://www.somanuals.com>

<http://www.4manuals.cc>

<http://www.manual-lib.com>

<http://www.404manual.com>

<http://www.luxmanual.com>

<http://aubethermostatmanual.com>

Golf course search by state

<http://golfingnear.com>

Email search by domain

<http://emailbydomain.com>

Auto manuals search

<http://auto.somanuals.com>

TV manuals search

<http://tv.somanuals.com>