

# JVC



## SATELLITE SPEAKER SYSTEM

SYSTEMA DE ALTA VOZ DE SATÉLITE  
SISTEMA DE CAIXAS ACÚSTICAS SATÉLITE

卫星式扬声器系统

نظام سماعات ستالايت

## SP-F303 — Consists of SP-F303F and SP-F303C

Consta de SP-F303F y SP-F303C

Composto por SP-F303F e SP-F303C

由SP-F303F和SP-F303C组成

يتكون من الموديل SP-F303F والموديل SP-F303C

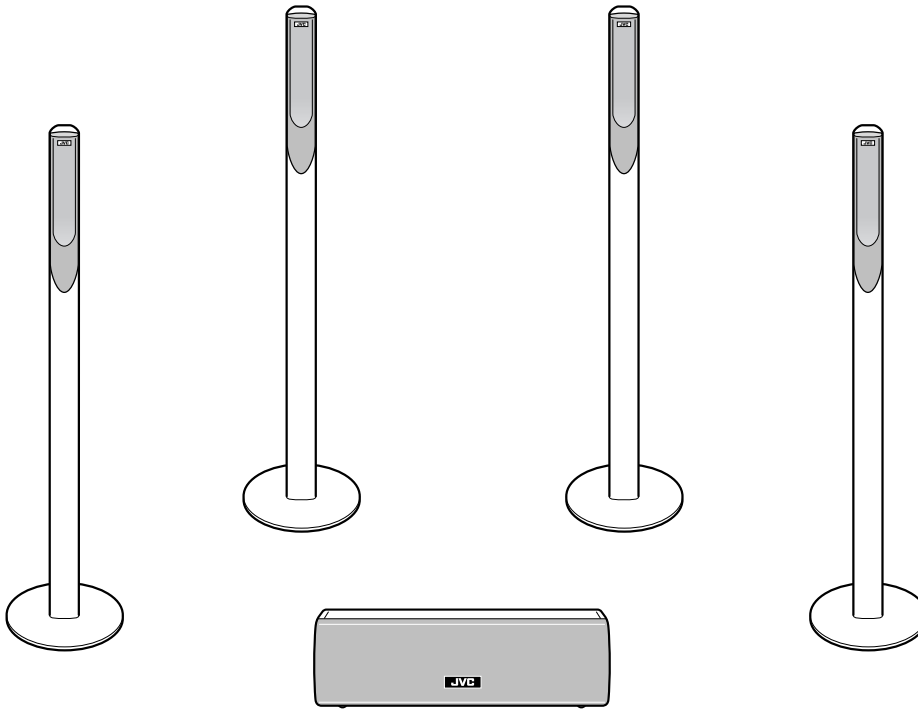

## INSTRUCTIONS

MANUAL DE INSTRUCCIONES  
INSTRUÇÕES

使用说明书

كتيب تعليمات التشغيل

### For Customer Use:

Enter below the Model No. and Serial No. which are located either on the rear, bottom or side of the cabinet. Retain this information for future reference.

Model No. \_\_\_\_\_

Serial No. \_\_\_\_\_

LVT1047-002A  
[UJ,US]

Thank you for purchasing a JVC speaker system. Before you begin using these speakers, please read the instructions carefully to be sure you get the best possible performance. If you have any questions, consult your JVC dealer.

## Warnings, Cautions and Others

### ■ Precautions for installation

- Do not install the speakers on an uneven surface or in a place subject to vibration; otherwise, they may fall over, causing damage or injury.
  - Take the occurrence of earthquakes or other physical shocks into consideration when selecting the installation place, and secure the speakers thoroughly.



- To prevent deformation or discoloration of the cabinet, do not install the speakers where they are exposed to direct sunlight or high humidity, and avoid installation near air conditioning outlets.



- Speaker vibrations may cause howling. Place the speakers as far away from the player as possible.



- The speakers are magnetically shielded to avoid color distortions on TVs. However, if not installed properly, it may cause color distortions. So, pay attention to the following when installing the speakers.

- When placing the speakers near a TV set, turn off the TV's main power switch or unplug it before installing the speakers. Then wait at least 30 minutes before turning on the TV's main power switch again.

Some TVs may still be affected even though you have followed the above. If this happens, move the speakers further away from the TV.

- Tuner reception may become noisy or hissing if a speaker is installed near the tuner. In this case, leave more distance between the tuner and the speakers or use an outdoor antenna for better tuner reception without interference from the speakers.

### ■ Precautions for Daily Use

- **To maintain the appearance of the speakers**  
Wipe with a dry, soft cloth if the cabinet or control panel should become dirty. If very dirty, apply a small amount of water or neutral detergent to the cloth and wipe clean, then wipe with a dry cloth.

- **To improve the sound field**

If the speakers are facing a solid wall or glass door, etc., it is recommended to furnish the wall with materials that absorb sounds, for example by hanging up thick curtains, to prevent reflections and standing waves.



- **To use the speakers without any trouble**

- Do not reproduce sounds at so high a volume that they are distorted; otherwise, the speakers may be damaged by internal heat buildup.
- When moving the speakers, do not pull the speaker cords; otherwise, the speakers may fall over, causing damage or injury.
- When holding a satellite speaker, do not grasp the speaker (upper) portion, but always grasp the leg (lower) portion of the satellite speaker.

### ■ Checking the supplied Accessories

Check to be sure you have the following supplied accessories. The number in parenthesis indicates the quantity of the piece supplied.

- **Speaker cords**

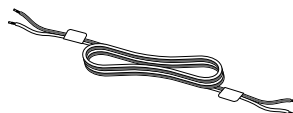

Approx. 5 m (3);  
For satellite speakers for front left/right channel and center speaker

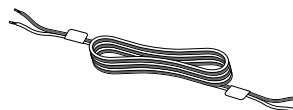

Approx. 10 m (2);  
For satellite speakers for surround left/right channel

- **Screws (with washer)**



M4 x 25 mm (16)

If any of the items above are missing, contact your dealer immediately.

### Speaker and Speaker cords— to improve the sound quality

#### When connecting the speaker cords

Make sure to match the polarity ( $\oplus$  and  $\ominus$ ); otherwise, the sound will lose the surround effect.

After connecting, check that the exposed cores are fully inserted into the terminal.

#### When using other speaker cords

Observe the following;

- Buy thick speaker cords rather than thin cords, and make them as short as possible for connection.
- Use speaker cords of the same length for both left and right speakers.
- Do not use long speaker cords; otherwise, the sound quality may deteriorate.

Gracias por la compra de un altavoz JVC.  
Para obtener un óptimo rendimiento, por favor lea atentamente las instrucciones antes de empezar a usar estos altavoces. Si tiene alguna pregunta, acuda a su agente de JVC.

## Advertencias, precauciones y notas

### ■ Precauciones sobre la instalación

- No instale los altavoces sobre una superficie irregular o en un lugar sujeto a vibraciones; de lo contrario, se podría producir su caída, produciendo consiguientes daños o lesiones.
  - Cuando se selecciona el lugar de instalación, tenga en cuenta las eventualidades tales como los terremotos u otros golpes físicos, y asegure correctamente los altavoces.
- Para evitar la deformación y la decoloración de la caja, no instale los altavoces en un lugar expuesto a la luz solar directa o de alta humedad, y evite la instalación cerca de las salidas del acondicionador de aire.
- Las vibraciones de los altavoces pueden causar aullido. Instale los altavoces lo más lejos posible del reproductor.
- Los altavoces se encuentran blindados magnéticamente para evitar distorsiones de color en los televisores. Sin embargo, si no están correctamente instalados, se pueden producir distorsiones de color. Por lo tanto, cuando instale los altavoces, preste atención a lo siguiente.
  - Cuando coloque los altavoces cerca de un televisor, desconecte el interruptor de alimentación principal del televisor o desenchúfelo antes de instalar los altavoces. Luego espere por lo menos 30 minutos antes de volver a conectar el interruptor de alimentación principal del televisor. Puede suceder que algunos televisores sean afectados a pesar de haber seguido todas las instrucciones de arriba. En tal caso, aleje un poco más los altavoces del televisor.
- La recepción del sintonizador podría producir ruidos o silbido si hubiera un altavoz instalado cerca del sintonizador. En tal caso, deje una distancia mayor entre el sintonizador y los altavoces o utilice una antena exterior para mejorar la recepción del sintonizador sin interferencias de los altavoces.



### ■ Precauciones durante el uso diario

- **Para mantener la apariencia de los altavoces**  
Si se ensucia la caja o el panel de control, limpie con un paño suave y seco.  
Si está muy sucio, limpie con un paño humedecido con agua o detergente neutro, y seque con un paño seco.
- **Mejoramiento del campo acústico**  
Si los altavoces están dirigidos hacia una pared maciza o una puerta de vidrio, etc., se recomienda revestir la pared con materiales amortiguadores de sonido, por ejemplo, instalando cortinas pesadas, para evitar reverberaciones y ondas estacionarias.
- **Para usar los altavoces sin problemas**
  - No reproduzca los sonidos a volúmenes tan altos que puedan producir su distorsión; de lo contrario, los altavoces podrían dañarse debido al calor interno.
  - Cuando mueva los altavoces, no tire de los cables de altavoz; de lo contrario, los altavoces se podrán caer, produciendo daños o lesiones.
  - Cuando sujete el altavoz satélite, no lo sostenga por la parte (superior) del altavoz, sino por la parte (inferior) de la pata del altavoz.



### ■ Comprobación de los accesorios suministrados

Compruebe que dispone del siguiente accesorio suministrado. El número entre paréntesis indica la cantidad de piezas suministradas.

#### • Cables de altavoz



5 m aproximadamente (3);  
Para los altavoces de satélite colocados en las posiciones delanteras y en el altavoz central



10 m aproximadamente (2);  
Para los altavoces de satélite colocados en las posiciones traseras

#### • Tornillos (con arandela)



M4 x 25 mm (16)

Si hay algún elemento faltante, póngase inmediatamente en contacto con su concesionario.

### Altavoces y cables de altavoz — para mejorar la calidad del sonido

#### Cuando conecta los cables de altavoz

Asegúrese de hacer coincidir las polaridades ( $\oplus$  y  $\ominus$ ); de lo contrario, puede suceder que no se obtenga un efecto envolvente.

Después de la conexión, compruebe que los núcleos expuestos estén completamente insertados en el terminal.

#### Cuando se utilizan otros cables de altavoz

Observe lo siguiente;

- Compre cables de altavoz gruesos en lugar de cables delgados, y procure que sean lo más cortos posibles para la conexión.
- Utilice cables de altavoz de la misma longitud para los altavoces izquierdo y derecho.
- Evite utilizar cables de altavoz largos; de lo contrario, la calidad del sonido se podría deteriorar.

Obrigado por adquirir o sistema de caixas acústicas JVC. Antes de começar a utilizar esse sistema de caixas acústicas, leia cuidadosamente as instruções para garantir os melhores resultados possíveis. Se tiver alguma dúvida, entre em contato com o seu revendedor autorizado da JVC.

## Advertências, Cuidados e Outros

### ■ Precauções para instalação

- Não instale as caixas acústicas numa superfície desnivelada ou num local sujeito a vibrações; caso contrário, elas poderão cair e causar danos ou ferimentos.
  - Ao escolher o local de instalação, leve em consideração a ocorrência de tremores de terra ou outros choques físicos e proteja as caixas acústicas.
- Para evitar a deformação ou descoloração do gabinete, não instale as caixas acústicas num local em que fiquem expostas à luz direta do sol ou a alta umidade. Evite também fazer a instalação perto de saídas de ar condicionado.
- As vibrações das caixas acústicas podem provocar sons semelhantes a uivos. Coloque as caixas acústicas o mais afastadas possível do player.
- As caixas acústicas possuem proteção magnética para evitar distorções de cor nas televisões. No entanto, se não estiverem instaladas corretamente, elas poderão provocar distorções de cor. Observe o seguinte ao instalar as caixas acústicas.
  - Ao colocar as caixas acústicas próximo a uma televisão, desligue o interruptor de energia principal da televisão ou desconecte-o antes de instalar as caixas acústicas. Em seguida, aguarde pelo menos 30 minutos antes de ligar novamente o interruptor de energia principal da televisão. Algumas televisões poderão ser afetadas mesmo que você siga as instruções acima. Se isso acontecer, afaste as caixas acústicas da televisão.
- Se uma caixa acústica estiver instalada próxima ao sintonizador, a recepção do sintonizador poderá apresentar ruídos ou chiados. Neste caso, deixe uma distância maior entre o sintonizador e as caixas acústicas ou utilize uma antena externa para obter melhor recepção do sintonizador, sem interferência das caixas acústicas.



### ■ Precauções durante o Uso Diário

- **Para manter a aparência das caixas acústicas**  
Se o gabinete ou o painel de controle ficarem sujos, limpe-os com um pano seco e macio.  
Se estiverem muito sujos, aplique uma pequena quantidade de água ou detergente neutro no pano e limpe-os com um pano seco.
- **Para melhorar o campo de som**  
Se as caixas acústicas estiverem voltadas para uma parede ou porta de vidro, é recomendável revestir a parede com materiais que absorvam sons, como cortinas espessas, para evitar reflexões e ondas imóveis.
- **Para utilizar as caixas acústicas corretamente**
  - Não reproduza sons em um volume muito alto que possa provocar distorções; caso contrário, as caixas acústicas poderão ser danificadas devido ao acúmulo de calor interno.
  - Ao mover as caixas acústicas, não puxe os fios delas; caso contrário, as caixas acústicas poderão cair e causar danos ou ferimentos.
  - Ao segurar uma caixa acústica satélite, não segure a caixa pela parte superior, segure sempre pela parte inferior.



### ■ Verificação dos acessórios fornecidos

Verifique se recebeu os seguintes acessórios fornecidos. O número entre parênteses indica a quantidade do item fornecido.

#### • Fios das caixas acústicas



Aprox. 5 m (3);  
Para as caixas acústicas satélite (caixas acústicas esquerda/direita dianteira e caixa central)



Aprox. 10 m (2);  
Para as caixas acústicas satélite (canais esquerdo/direito de surround)

#### • Parafusos (com arruelas)



M4 x 25 mm (16)

Se qualquer dos itens acima mencionado estiver faltando, entre em contato com o seu revendedor autorizado imediatamente.

### Fios das caixas acústicas— para melhorar a qualidade de som

#### Ao conectar os fios das caixas acústicas

Certifique-se de fazer a correspondência da polaridade ( $\oplus$  e  $\ominus$ ); caso contrário, o som perderá o efeito surround. Depois de efetuar as conexões, verifique se os núcleos expostos estão totalmente inseridos no terminal.

#### Ao utilizar outros fios de caixas acústicas

Observe o seguinte;

- Compre fios de caixa acústica mais espessos em vez de fios finos e deixe as conexões o mais curtas possível.
- Use fios de caixa acústica com o mesmo comprimento para as caixas acústicas esquerda e direita.
- Não utilize fios de caixa acústica compridos; caso contrário, a qualidade do som poderá ser afetada.

感谢您购买 JVC 扬声器系统。  
在您开始使用这些扬声器之前，请仔细阅读以下指示以确保系统能发挥其最佳的性能。若您有任何疑问，请咨询您的 JVC 经销商。

## 警告、注意和其它

### ■ 安装时的注意事项

- 不要将扬声器安装在不平滑的表面或易受震荡的地方；否则，扬声器可能会掉落造成破坏或损伤。
  - 在选择安装地点的时候，请考虑地震或其它机械性的冲击，并且将扬声器紧紧地固定在安装位置上。
- 为避免机壳变形或褪色，不要将扬声器安装在被阳光直接照射或潮湿度高的地方，并且避免安装在接近空调器的排水出口处。
- 扬声器震荡可能会导致颤噪效应。所以，请将扬声器和播放机尽量隔开。
- 扬声器内装有磁屏蔽以避免电视画面颜色被干扰。但是，若安装不正确，它仍然会导致电视画面颜色被干扰。所以，在安装扬声器的时候，请注意以下一点。
  - 若要将扬声器放在电视机附近，请在安装扬声器之前将电视机关掉或拔掉电源。  
然后等掉至少 30 分钟后才再开启电视机的电源。在您进行了以上步骤后，有些电视机仍然会受干扰，在这种情况下，请将扬声器移到离电视机较远的地方。
- 将扬声器安装在频道选择器附近可能会导致接收不清楚或发出杂音。在这种情况下，将扬声器移到频道选择器离较远的地方，或使用频道接收效果更好和不会受扬声器干扰的室外天线。

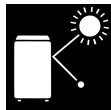

### ■ 日常使用时的注意事项

- 如何保养扬声器的外观  
若机壳或控制板肮脏了，用柔软的干布擦拭干净。  
若非常肮脏，倒少量的水或中性清洁剂在布上擦拭干净，然后用干布再擦拭一次。
- 如何改善声场  
若扬声器是面向墙壁或玻璃门等物体，我们建议您在表面放吸收声音的物体，例如挂厚窗帘以防止声波反射和驻波。
- 如何保持扬声器操作顺畅
  - 不要将音量调至太高和变音，因为这会导致扬声器内部变热而损坏扬声器。
  - 当移动扬声器的时候，不要拉扯扬声器的导线，因为这会拉倒扬声器并造成破坏或损伤。
  - 当握拿卫星扬声器的时候，不要抓住扬声器的部份(上半部)，而应该抓住其脚部(下半部)。



### ■ 检查配备附件

检查和确定您有以下配备附件。括弧内的数字表示该附件的数量。

#### • 扬声器导线



大约 5 m 长(3)；  
用于卫星扬声器的前左/前右声道和中央扬声器。



大约 10 m 长(2)；  
用于卫星扬声器的左/右环绕声道。

#### • 螺丝(和垫圈)

 M4 x 25 mm (16)

若发现配备中缺少了以上任何一件附件，请立刻联络您的经销商。

### 扬声器和扬声器导线— 如何改善音质

#### 连接扬声器导线的时候

确定电极(⊕ 和 ⊖)正确；否则，扬声器将不能输出环绕声音响效果。  
连接完毕后，检查和确定暴露的导线部份已完全插入终端内。

#### 使用其它扬声器导线的时候

遵守以下几点：

- 应购买较粗的扬声器导线而不是较细的导线，而且必须越短越好。
- 左右扬声器应用相等长度的扬声器导线。
- 不要用长的扬声器导线，因为这可能会降低音质。

شكراً لك على شراء نظام السماعات ماركة JVC. قبل ان تبدأ باستعمال هذه السماعات، يرجى قراءة كتيّب التعليمات بدقة حتى تتأكد من الحصول على افضل اداء ممكن. اذا كان عندك اي اسئلة، استشر وكيل JVC.

## تحذيرات وتنبهات ونقاط اخرى

### تحذيرات لنصب السماعات

- لا تنصب السماعات على سطح غير مستوي او في مكان معرض للاهتزاز؛ بعكس ذلك، يمكن ان تسقط السماعات، مما يسبب حصول ضرر للسماعات او جروح.
- اعمل اجراء احتياطي ضد الهزات الارضية (الزلازل) او الصدمات الجسدية عند اختيارك مكان نصب السماعات، وثبت السماعات بشكل امين.



- لمنع تشوه او تغيير لون كابينت السماعات، لا تنصب السماعات في مكان معرض لاشعة الشمس المباشرة او للرطوبة العالية، وتجنب نصب السماعات بالقرب من فتحات مكيف الهواء.

- اهتزاز السماعة يمكن ان يسبب حدوث اصوات صريخ. ضع السماعات بعيداً قدر الامكان عن المشغل.

- السماعات محببة مغنطيسياً لتجنب تشوه الالوان على اجهزة التلفزيون. مع ذلك، اذا لم يتم تركيب السماعات بشكل صحيح، يمكن ان تسبب تشوه بالوان التلفزيون. لذلك، يرجى مراعاة ما يلي عند نصب السماعات.

- عند وضع السماعات بالقرب من جهاز التلفزيون، اوقف تشغيل التلفزيون بواسطة مفتاح الطاقة الرئيسي او انزع القابس قبل نصب السماعات. ثم بعد ذلك انتظر على الاقل ٣٠ دقيقة قبل تشغيل التلفزيون بواسطة مفتاح الطاقة الرئيسي مرة اخرى.

بعض اجهزة التلفزيون تبقى متأثرة حتى بعد القيام بعمل كامل الاجراءات المذكورة في الاعلى. اذا حدث ذلك، ابعد السماعات عن التلفزيون لمسافة ابعد.

- يمكن ان يصبح استقبال الموالف (الراديو) مشوش او ذو هسهسة اذا تم نصب السماعة بالقرب من الموالف (الراديو). في هذه الحالة، اترك مسافة اكبر بين الموالف (الراديو) والسماعات او استعمل هوائي خارجي للحصول على استقبال موالف (راديو) افضل بدون تشويش من السماعات.

### تحذيرات للاستعمال اليومي

#### للمحافظة على مظهر السماعات

- اذا اتسخت الكابينة او لوحة التحكم، امسح بواسطة قطعة قماش جافة وناعمة. اذا كانت السماعات متسخة جداً، اضع قليلاً من الماء او محلول تنظيف متعادل على قطعة القماش ثم امسح، ثم بعد ذلك امسح بواسطة قطعة قماش جافة.

#### لتحسين مجال الصوت



- اذا كانت السماعات مواجهة لجدار صلب او باب زجاجي، الخ، نوصي بوضع مادة تمتص الاصوات، مثلاً بواسطة تعليق ستائر سمكية، لمنع الانعكاس والامواج المستقرة.

#### لاستعمال السماعات بدون حدوث مشاكل

- لا تعيد تكوين الاصوات على مستوى صوت عالي جداً لانه يحصل تشوه؛ بعكس ذلك، يمكن ان يحصل ضرر للسماعات بسبب ارتفاع درجة الحرارة الداخلية.
- عند تحريك السماعات، لا تسحب اسلاك السماعات؛ بعكس ذلك، يمكن ان تسقط السماعات، مما يسبب حصول ضرر للسماعات او جروح.
- عند مسك سماعة الستلايت، لا تمسك السماعة من الجزء (العلوي)، دائماً امسك السماعات من الجزء (السفلي) لقائمة السماعة.

### تفحص الملحقات المرفقة

افحص للتأكد من وجود الملحقات المرفقة التالية. الرقم الموجود بين الاقواس يدل على عدد القطع المرفقة.

#### اسلاك السماعة

تقريباً ٥ متر (٣):

سماعات الستلايت لقناة سماعة الصوت الامامية اليسرى/اليمنى وسماعة المركز

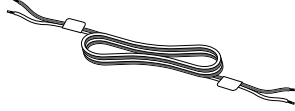

تقريباً ١٠ متر (٢):

سماعات الستلايت لقناة سماعة الصوت المحيط اليسرى/اليمنى

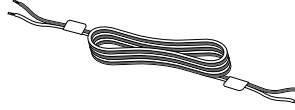

#### البراغي (مع حلقة احكام الربط)

M4 × ٢٥ مم (١٦)



اذا كان احد الملحقات المذكورة في الاعلى غير موجود، اتصل بوكيلك فوراً.

### السماعات واسلاك السماعات —

#### لتحسين جودة الصوت

##### عند توصيل اسلاك السماعات

تأكد من تطابق الاقطاب (⊕ و ⊖)؛ بعكس ذلك، سوف يفقد الصوت فعالية الصوت المحيط.

بعد التوصيل، افحص لتتأكد من ان كامل الاجزاء المكشوفة من السلك مدخلة بالكامل داخل طرف التوصيل.

##### عند استعمال اسلاك سماعة اخرى

راعي النقاط التالية:

- اشترى اسلاك سماعة سمكية، واجعلها قصير بقدر الامكان للتوصيل.
- استعمل نفس طول السلك لكلاً من السماعات اليسرى واليمنى.
- لا تستعمل سلاك سماعة طويلة؛ بعكس ذلك، يمكن ان تشوه جودة الصوت.

## English

### Contents

	Page
Warnings, Cautions and Others .....	1
Assembly .....	7
Connection .....	9
Speaker Layout .....	11
Specifications .....	12

## Español

### Contenido

	Página
Advertencias, precauciones y notas .....	2
Montaje .....	7
Conexión .....	9
Disposición de los altavoces .....	11
Especificaciones .....	12

## Português

### Índice

	Página
Advertências, Cuidados e Outros .....	3
Montagem .....	7
Conexão .....	9
Posicionamento das caixas acústicas .....	11
Especificações .....	12

## 中文

### 内容

	页数
警告、注意和其它 .....	4
装配 .....	13
连接 .....	15
扬声器布置 .....	17
规格 .....	18

## عربي

### المحتويات

الصفحة	
5 .....	تحذيرات وتنبيهات ونقاط اخرى
13 .....	التجميع
15 .....	التوصيل
17 .....	طريقة توزيع السماعات
18 .....	المواصفات

# Assembly / Montaje / Montagem

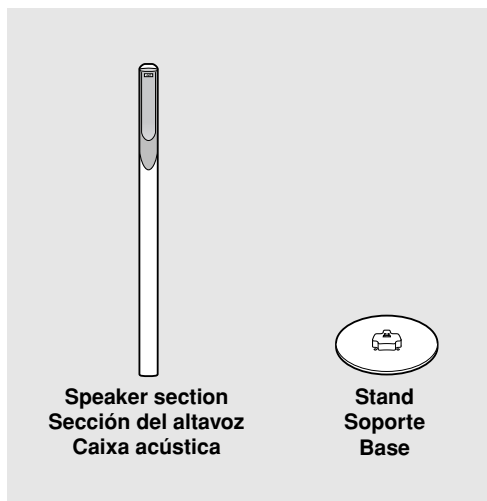

## ■ Assembling the satellite speakers (SP-F303F)

Each speaker (except the center speaker) has been divided into two parts for shipment. Before using this speaker system, assemble it first by following the procedure below.

- Prepare a Phillips screw driver.

## ■ Montaje de los altavoces satélite (SP-F303F)

Cada altavoz (excepto el altavoz central) ha sido dividido en dos partes para fines del transporte. Antes de usar este sistema de altavoces, ejecute el montaje siguiendo el procedimiento de abajo.

- Prepare un destornillador Phillips.

## ■ Para montar as caixas acústicas satélite (SP-F303F)

Cada caixa acústica (exceto a caixa acústica central) foi dividida em duas partes para transporte. Antes de utilizar o sistema de caixas acústicas, monte-o seguindo o procedimento descrito abaixo.

- Prepare uma chave de fenda Phillips.

### Before assembling—

- Take care not to drop the stand while assembling; otherwise, it may cause damage to the floor or injury.
- Ensure enough space for assembly and installation.
- Place a large, thick cloth on the floor where you assemble the speaker, so you can protect the floor and the speaker itself.
- Use the speaker only after assembly is fully and correctly done.

### Antes del montaje—

- Tenga cuidado de no dejar caer el soporte durante el montaje; una caída podría provocar lesiones o daños en el piso.
- Asegúrese de disponer de un espacio suficiente para el montaje y la instalación.
- Coloque una manta grande y gruesa sobre el sitio de montaje del altavoz. Esto permitirá proteger el piso y el altavoz.
- Utilice el altavoz sólo después de finalizar correctamente el montaje.

### Antes de montar—

- Tenha cuidado para não deixar cair a base durante a montagem; caso contrário, ela poderá causar danos no chão ou ferimentos.
- Certifique-se de que exista espaço suficiente para a montagem e instalação.
- Coloque um pano grande e espesso no chão no local onde irá montar a caixa acústica, para proteger o chão e a caixa acústica.
- Utilize a caixa acústica apenas quando esta estiver corretamente montada.

# 1

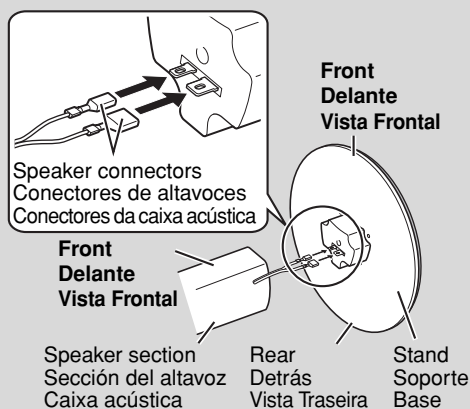

**Connect the speaker connectors to the stand connectors.**

**Conecte los conectores de los altavoces a los conectores del soporte.**

**Conecte os conectores da caixa acústica aos conectores da base.**

# 2

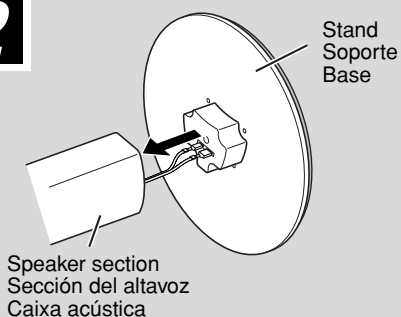

**Join the stand to the speaker section.**

**Una el soporte a la sección del altavoz.**

**Monte a base na caixa acústica.**



**3**

Speaker section  
Sección del altavoz  
Caixa acústica

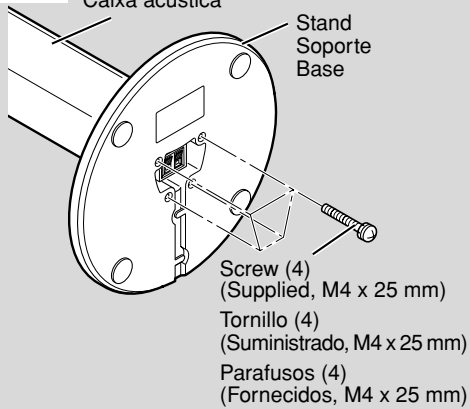

### Fix the stand to the speaker section.

- Be sure to tighten the screws firmly.

### Fije el soporte en la sección del altavoz.

- Asegúrese de apretar firmemente los tornillos.

### Fixe a base na caixa acústica.

- Aperte os parafusos firmemente.

**MEMO****NOTA****MEMO**

Cushion (not supplied)  
Cojín (no suministrado)  
Almofada (não fornecida)

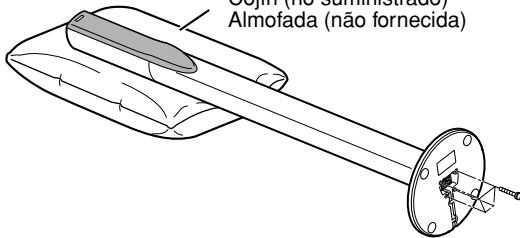

It is recommended to place a cushion under the speaker section.

- You can tighten the screws easily by placing the speaker section horizontally.

Se recomienda colocar un cojín debajo de la sección del altavoz.

- Puede apretar fácilmente los tornillos colocando horizontalmente la sección del altavoz.

É recomendável colocar uma almofada por baixo de cada caixa acústica.

- Você poderá apertar facilmente os parafusos colocando a caixa acústica numa posição horizontal.

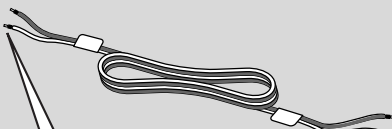
**4**

Twist and pull the insulation coat to remove.

Retuerza y tire del aislamiento para quitarlo.

Torça e puxe a camada de isolamento e remova.

### Connect the speaker cord to the speaker terminal.

- Each speaker can be used as front or surround speaker. Use the 5-meter speaker cords for front speakers and 10-meter speaker cords for surround speakers.

- ① Press and hold the clamp.
- ② Insert the exposed core of the speaker cord fully into the terminal.
- ③ Release your finger.

### Conecte el cable del altavoz al terminal del altavoz.

- Cada altavoz se puede utilizar como altavoz delantero o altavoz de sonido ambiental. Utilice cables de altavoces de 5 metros para los altavoces delanteros y cables de altavoces de 10 metros para los altavoces de sonido ambiental.

- ① Mantenga presionada la abrazadera.
- ② Inserte hasta el fondo el conductor pelado del cable del altavoz.
- ③ Suelte el dedo.

### Conecte o fio da caixa acústica no terminal da caixa acústica.

- Cada caixa acústica pode ser utilizada como uma caixa acústica dianteira ou surround. Utilize fios com 5 metros para as caixas acústicas dianteiras e fios com 10 metros para as caixas acústicas surround.

- ① Pressione e segure a presilha.
- ② Introduza completamente o núcleo exposto do fio da caixa acústica no terminal.
- ③ Solte o dedo.

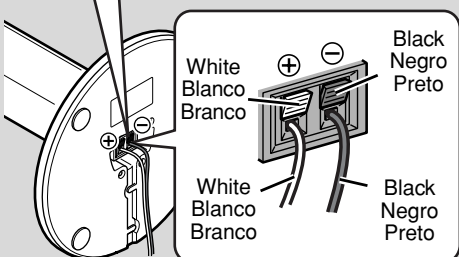
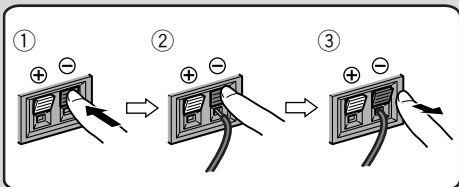

To be continued on the next page  
Continúa en la página siguiente  
Continua na página seguinte

## 5

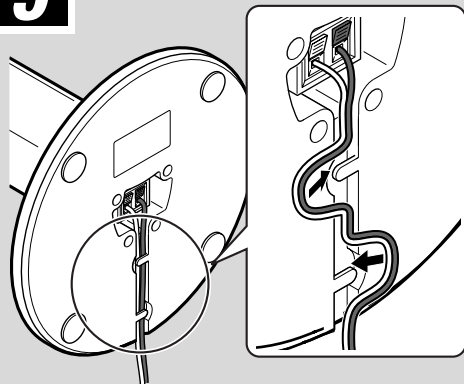

### Route the speaker cord as shown below.

- Be sure to take out the slack so that the speaker cord lies flat.
- Repeat the procedure from step 1 to assemble the other satellite speakers.

### Instale el cable del altavoz como se muestra abajo.

- Tense el cable del altavoz forma que quede plano.
- Repita este procedimiento desde el paso 1 para montar los demás altavoces de satélite.

### Coloque o fio da caixa acústica conforme exibido abaixo.

- Permita uma folga suficiente para que o fio da caixa acústica fique plano.
- Repita o procedimento a partir do passo 1 para montar as outras caixas acústicas satélite.

## Connection / Conexión / Conexão

### ■ Connecting the speaker system to the amplifier

#### Before connecting—

- Turn off the power to the amplifier before connecting the speaker system; otherwise, the speakers may be damaged.
- The impedance of each speaker is 8  $\Omega$ . Before connecting them to your amplifier, check the speaker impedance range of your amplifier. If the impedance of this speaker is out of the speaker impedance range indicated on the amplifier, you cannot connect this system to the amplifier.
- The maximum power handling capacity of the SP-F303 is 100 W. Excessive input will result in abnormal noise and possible damage.
- Be sure to turn down the volume level to prevent unwanted noise before performing following operations:
  - Turning on or off other components,
  - Operating the amplifier,
  - Tuning FM stations,
  - Fast-forwarding a tape,
  - Continuously reproducing high frequency oscillation or high pitch electronic sounds.
- When using a microphone, do not aim it at the speakers or use it near the speakers; otherwise, the howling which occurs may damage the speakers.
- Before replacing the cartridge, always turn off the power to the turntable; otherwise, the clicking noise may damage the speakers.

### ■ Conexión del sistema de altavoces al amplificador

#### Antes de la conexión—

- Desconecte la alimentación al amplificador antes de conectar el sistema de altavoces; de lo contrario, los altavoces se podrían dañar.
- La impedancia de cada altavoz es de 8  $\Omega$ . Antes de conectarlos a su amplificador, compruebe el margen de impedancias para altavoz de su amplificador. Si la impedancia de este altavoz está fuera del margen de impedancias para altavoz indicado en el amplificador, no podrá conectar este sistema al amplificador.
- La capacidad máxima de potencia del SP-F303 es de 100 W. Una entrada excesiva provocará ruidos anormales y daños eventuales.
- Antes de realizar las siguientes operaciones, asegúrese de bajar el nivel de volumen para evitar un estallido de sonido:
  - Activar o desactivar otros componentes,
  - Operar el amplificador,
  - Sintonizar emisoras FM,
  - Avanzar rápidamente una cinta,
  - Reproducir continuamente oscilaciones de alta frecuencia o sonidos electrónicos de tonos agudos.
- Cuando utilice un micrófono, no lo dirija hacia los altavoces ni lo utilice cerca de los altavoces; de lo contrario, el aullido resultante podrá producir daños a los mismos.
- Antes de reemplazar el cartucho, siempre desconecte la alimentación del tornamesa; de lo contrario, el chasquido podría dañar los altavoces.

### ■ Para conectar o sistema de caixas acústicas ao amplificador

#### Antes de conectar—

- Desligue a energia do amplificador antes de conectar o sistema de caixas acústicas; caso contrário, as caixas acústicas poderão ser danificadas.
- A impedância de cada caixa acústica é de 8  $\Omega$ . Antes de conectá-las ao amplificador, verifique a faixa de impedância para caixas acústicas do seu amplificador. Se a impedância da caixa acústica estiver fora da faixa de impedância indicada no amplificador, você não deverá conectar este sistema ao amplificador.
- A capacidade máxima de energia do SP-F303 é de 100 W. Um valor superior a esse provocará ruídos anormais e possíveis danos.
- Certifique-se de diminuir o nível do volume para evitar ruídos não desejados antes de efetuar as operações a seguir:
  - Ligar ou desligar outros componentes,
  - Operar o amplificador,
  - Sintonizar estações de FM,
  - Avançar rapidamente uma fita,
  - Reproduzir continuamente sons com oscilações de alta frequência ou sons eletrônicos de campo elevado.
- Ao utilizar um microfone, não o direcione diretamente para as caixas acústicas nem o utilize perto delas; caso contrário, o ruído de uivo gerado poderá danificar as caixas acústicas.
- Antes de substituir a agulha do gira-discos, desligue sempre a energia para o prato do gira-discos; caso contrário, o ruído poderá danificar as caixas acústicas.

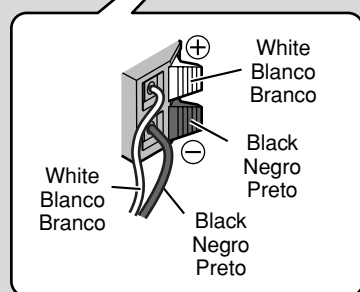
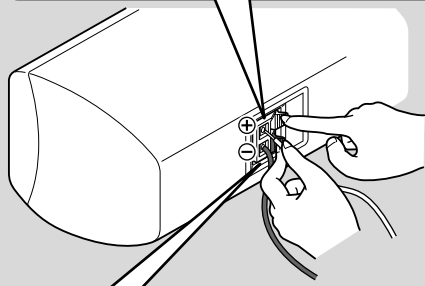
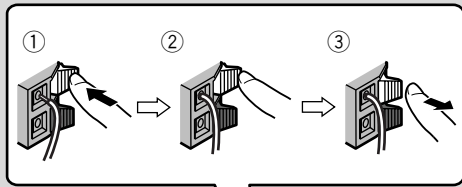

### ■ Connecting the Center speaker (SP-F303C)

- To connect the center speaker, use the same type of speaker cord (5 m; tagged with "CENTER") as used for connecting the front speakers.

#### Insert the speaker cord into the speaker terminal.

- Press and hold the clamp.
- Insert the exposed core of the speaker cord fully into the terminal.
- Release your finger.

### ■ Conexión del altavoz central (SP-F303C)

- Para conectar el altavoz central, utilice el mismo tipo de cable de altavoz (5 m; con la etiqueta "CENTER") que el usado para conectar los altavoces delanteros.

#### Introduzca el cable de altavoz en el terminal de altavoz.

- Mantenga presionada la abrazadera.
- Inserte hasta el fondo el conductor pelado del cable del altavoz.
- Suelte el dedo.

### ■ Para conectar a caixa acústica central (SP-F303C)

- Para conectar a caixa acústica central, utilize o mesmo tipo de fio de caixa acústica (5 m; com a palavra "CENTER") que é utilizado para conectar as caixas acústicas dianteiras.

#### Introduza o fio de caixas acústica no terminal da caixa acústica.

- Pressione e segure a presilha.
- Introduza completamente o núcleo exposto do fio da caixa acústica no terminal.
- Solte o dedo.



**CAUTION**

**PRECAUTION**

**CUIDADO**

Make sure to match the polarity ( $\oplus$  and  $\ominus$ ); otherwise, the sound will lose the surround effect. After connecting, check that the exposed cores are fully inserted into the terminal.

Asegúrese de hacer coincidir las polaridades ( $\oplus$  y  $\ominus$ ); de lo contrario, puede suceder que no se obtenga el efecto envolvente. Después de la conexión, compruebe que los núcleos expuestos estén completamente insertados en el terminal.

Certifique-se de fazer a correspondência da polaridade ( $\oplus$  e  $\ominus$ ); caso contrário, o som perderá o efeito surround. Depois de efetuar as conexões, verifique se os núcleos expostos estão totalmente inseridos no terminal.

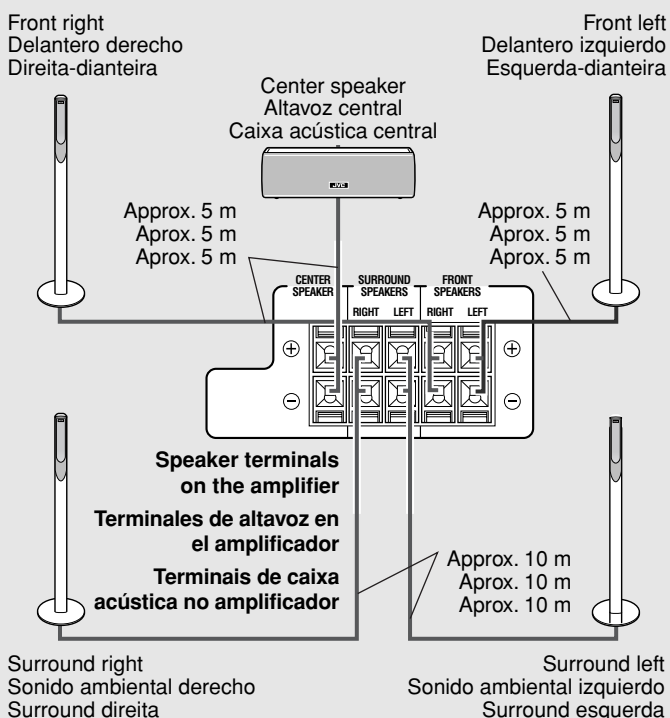

### ■ Typical connection method to an amplifier

Connect the speakers to a "SPEAKER" terminal of the amplifier with the speaker cords by referring to the diagram below.

- Make sure to match the polarity ( $\oplus$  and  $\ominus$ ) when connecting the speaker cords.
- The diagram below is an example of a typical connection method.

### ■ Método de conexión típica a un amplificador

Conecte los altavoces al terminal "SPEAKER" del amplificador utilizando los cables de altavoz, refiriéndose a la ilustración de abajo.

- Cuando conecte los cables de altavoz, asegúrese de hacer coincidir las polaridades ( $\oplus$  y  $\ominus$ ).
- La ilustración de abajo es un ejemplo de método de conexión típica.

### ■ Método de conexão típico a um amplificador

Conecte as caixas acústicas a um terminal "SPEAKER" no amplificador com os fios de caixa acústica conforme o diagrama abaixo.

- Ao conectar os fios das caixas acústicas, certifique-se de fazer a correspondência da polaridade certa ( $\oplus$  e  $\ominus$ ).
- O diagrama abaixo é um exemplo de um método de conexão típico.

# Speaker Layout / Disposición de los altavoces / Posicionamento das caixas acústicas

Place all speakers at the same distance from the listening position if possible.

- Usually place the center speaker close to the TV.
- \* For a subwoofer to be used with SP-F303, it is recommended to use SP-DW103. This combination gives you the best possible high quality surround sounds.

Procure colocar los altavoces a una misma distancia de la posición de audición.

- Normalmente coloque el altavoz central cerca del televisor.
- \* En cuanto al subwoofer a utilizar con el SP-F303, se recomienda utilizar el SP-DW103. Esta combinación le brindará sonidos envolventes de óptima calidad.

Se possível, coloque todas as caixas acústicas à mesma distância da posição do ouvinte.

- Coloque a caixa acústica central próxima da televisão.
- \* Se for utilizado um subwoofer com o sistema SP-F303, recomendamos que seja utilizado o SP-DW103. Esta combinação oferece sons surround com a melhor qualidade possível.

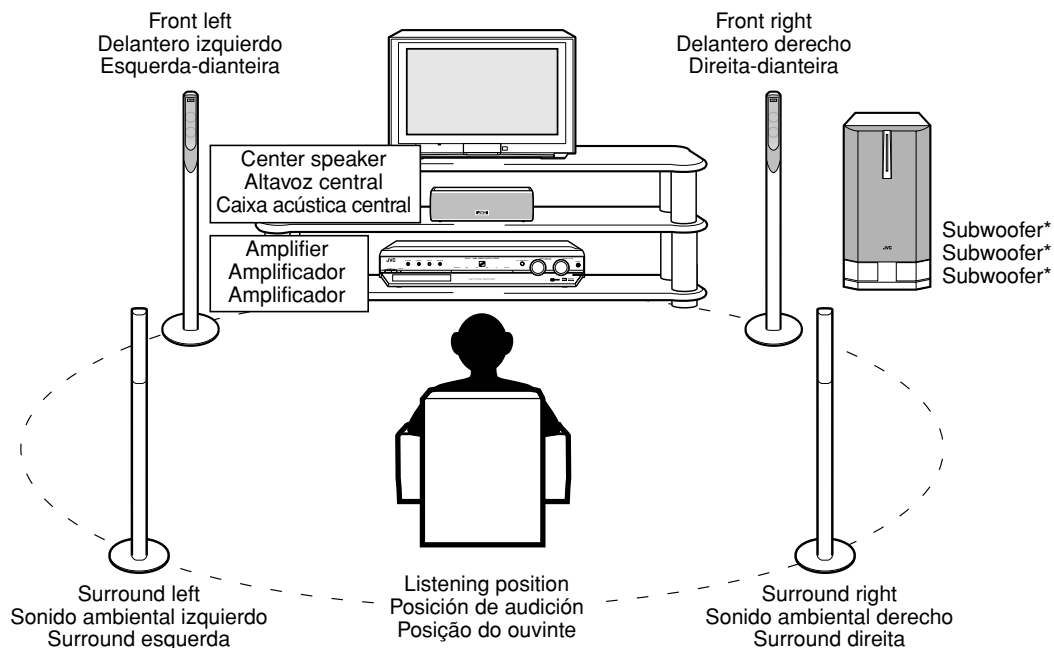

## CAUTION

## PRECAUTION

## CUIDADO

- Do not lean against the speakers, as the speakers could fall down or break, possibly causing an injury. Especially be careful that children do not lean against them.
- When you place the center speaker on a TV, make sure the surface is level and stable.
- No se apoye sobre los altavoces pues se podrían caer o dañar, y provocar lesiones. Especialmente preste atención para evitar que los niños se apoyen contra los mismos.
- Cuando coloque el altavoz central sobre el televisor, asegúrese de que la superficie sea nivelada y estable.
- Não se encoste nas caixas acústicas, caso contrário elas poderão cair ou se quebrar e provocar ferimentos. Preste particular atenção às crianças e certifique-se de que elas não se encostem nas caixas acústicas.
- Ao colocar a caixa acústica central em cima da televisão, certifique-se de que a superfície esteja nivelada e estável.

# Specifications / Especificaciones / Especificações

## SP-F303F (Satellite speaker)

**Type :** 1-way 2-speaker  
Bass reflex type  
(magnetically shielded type)  
**Speaker unit :** 5.5 cm cone × 2  
**Frequency range :** 80 Hz to 20 000 Hz  
**Input impedance :** 8 Ω  
**Power handling capacity :** 100 W  
**Sound pressure level :** 80 dB/W·m  
**Dimensions :** 250 mm (width) × 1103 mm  
(height) × 250 mm (depth)  
**Mass :** 3.77 kg each

## SP-F303C (Center speaker)

**Type :** 1-way 2-speaker  
Bass reflex type  
(magnetically shielded type)  
**Speaker unit :** 5.5 cm cone × 2  
**Frequency range :** 80 Hz to 20 000 Hz  
**Input impedance :** 8 Ω  
**Power handling capacity :** 100 W  
**Sound pressure level :** 81 dB/W·m  
**Dimensions :** 258 mm (width) × 75 mm  
(height) × 81 mm (depth)  
**Mass :** 0.95 kg

## SP-F303F (Altavoz satélite)

**Tipo :** 2 altavoces de 1 vía  
Tipo Bass reflex  
(tipo blindado magnéticamente)  
**Unidad de altavoz :** Cono de 5,5 cm × 2  
**Gama de frecuencias :** 80 Hz a 20 000 Hz  
**Impedancia de entrada :** 8 Ω  
**Capacidad de potencia :** 100 W  
**Nivel de presión acústica :** 80 dB/W·m  
**Dimensiones :** 250 mm (ancho) × 1103 mm  
(alto) × 250 mm (profundidad)  
**Peso :** 3,77 kg cada uno

## SP-F303C (Altavoz central)

**Tipo :** 2 altavoces de 1 vía  
Tipo Bass reflex  
(tipo blindado magnéticamente)  
**Unidad de altavoz :** Cono de 5,5 cm × 2  
**Gama de frecuencias :** 80 Hz a 20 000 Hz  
**Impedancia de entrada :** 8 Ω  
**Capacidad de potencia :** 100 W  
**Nivel de presión acústica :** 81 dB/W·m  
**Dimensiones :** 258 mm (ancho) × 75 mm  
(alto) × 81 mm (profundidad)  
**Peso :** 0,95 kg

## SP-F303F (Caixa acústica satélite)

**Tipo :** duas caixas acústicas de 1  
via, tipo reflexo de Graves  
(tipo protegido magneticamente)  
**Caixa acústica :** 2 cones de 5,5 cm  
**Faixa de frequência :** 80 Hz a 20 000 Hz  
**Impedância de entrada :** 8 Ω  
**Capacidade de uso de energia :** 100 W  
**Nível de pressão de som :** 80 dB/W·m  
**Dimensões :** 250 mm (largura) × 1.103 mm  
(altura) × 250 mm (profundidade)  
**Peso :** 3,77 kg cada

## SP-F303C (Caixa acústica central)

**Tipo :** duas caixas acústicas de 1  
via, tipo reflexo de Graves  
(tipo protegido magneticamente)  
**Caixa acústica :** 2 cones de 5,5 cm  
**Faixa de frequência :** 80 Hz to 20 000 Hz  
**Impedância de entrada :** 8 Ω  
**Capacidade de uso de energia :** 100 W  
**Nível de pressão de som :** 81 dB/W·m  
**Dimensões :** 258 mm (largura) × 75 mm  
(altura) × 81 mm (profundidade)  
**Peso :** 0,95 kg

## ■ 如何装配卫星扬声器 (SP-F303F)

每一个扬声器(中央扬声器除外) 都被分成两个部份以方便运送。在使用此扬声器系统之前，请先根据以下步骤进行安装。

- 准备一把菲利普螺丝起子。

## ■ تجميع سماعات الستالايت (SP-F303F)

تم تقسيم السماعة (ما عدا سماعة المركز) الى قسمين للشحن. قبل استعمال نظام السماعة، جَمِّع أجزاء السماعة أولاً بواسطة اتباع الاجراء بالاسفل.

- حضّر مفك براغي فيليبس.

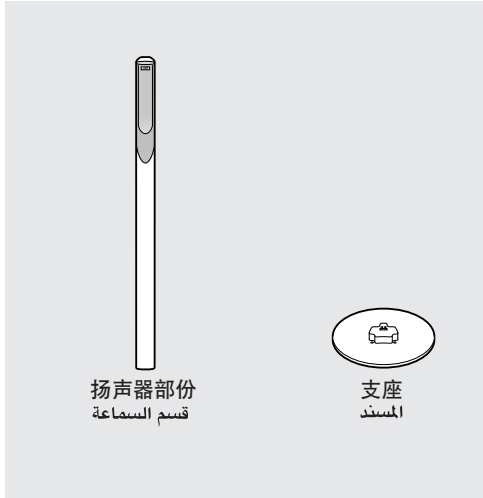

### 装配之前—

- 小心别让支座掉落在地上，因为这可能会破坏地面或导致损伤。
- 确保您有足够的空间进行装配和安装。
- 在您装配扬声器的地面上放一块大块的厚布以保护地面和扬声器。
- 在装配完毕和确定无误后方可开始使用扬声器。

### قبل التجميع—

- احذر من اسقاط المسند اثناء التجميع؛ اذا سقط المسند، يمكن ان يسبب حصول ضرر للارضية او جروح.
- تأكد من وجود فراغ كافي للتجميع وال نصب.
- ضع قطعة قماش كبيرة وسميكة على الارضية التي تجمّع عليها السماعة، حتى تتمكن من حماية الارضية والسماعة نفسها.
- استعمل السماعة فقط بعد انتهاء عملية التجميع بشكل كامل وصحيح.

# 1

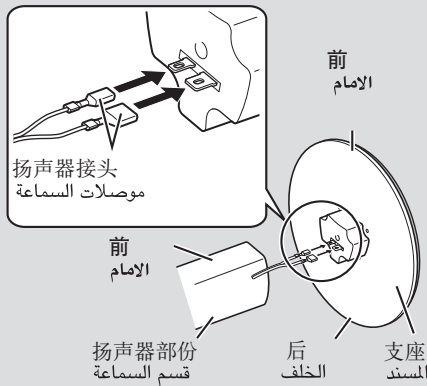

将扬声器接头连接至支座接头。

اوصل موصلات السماعة مع موصلات المسند.

# 2

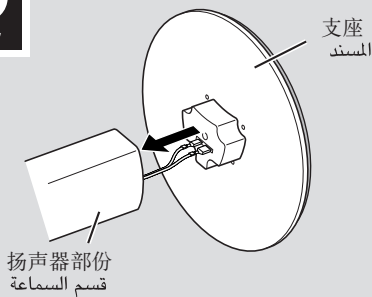

将支座连接至扬声器部份。

اوصل المسند مع قسم السماعة.

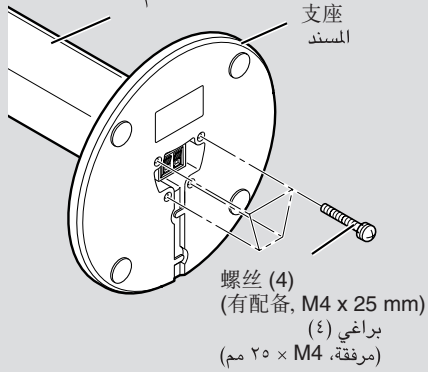
**3**扬声器部份  
قسم السماعة

将支架锁进扬声器部份。

- 将螺丝锁紧。

اوصل موصلات السماعة مع موصلات المسند.

- المسند اثناء التجمي



备注

ملاحظة

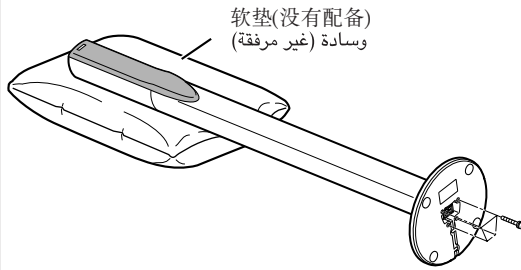

我们建议在扬声器部份下面放软垫。

- 您可以将扬声器部份平放以方便您锁紧螺丝。

نوصي بوضع وسادة تحت قسم السماعة.

- يمكنك شد البراغي بسهولة بواسطة وضع قسم السماعة بشكل افقي.

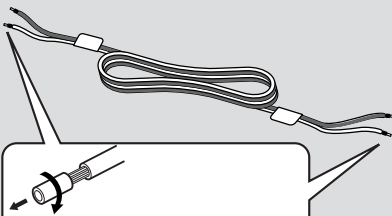
**4**扭转然后拉出一小截绝缘套。  
لفّ واسحب الطبقة العازلة لنزعها.

将扬声器导线连接至扬声器终端。

- 每一个扬声器都可以用作前或环绕声扬声器。前扬声器使用 5 米长的扬声器导线，而环绕声扬声器则使用 10m 长的扬声器导线。

- ① 按开夹子。
- ② 将暴露出芯线的扬声器导线部份完全插入终端内。
- ③ 松开您的手指。

اوصل سلك السماعة مع طرف توصيل السماعة.

- يمكن استعمال كل سماعة كسماعة امامية او سماعة صوت محيط. استعمل اسلاك السماعة التي طولها ١٠ امتار للسماعات الامامية واسلاك السماعات التي طولها ١٠ امتار لسماعات الصوت المحيط.

- ① اضغط وتابع الضغط على المشبك.
- ② ادخل الجزء المكشوف من سلك السماعة بالكامل داخل طرف التوصيل.
- ③ ارفع اصبعك عن المشبك.

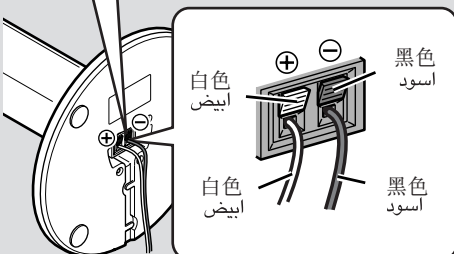
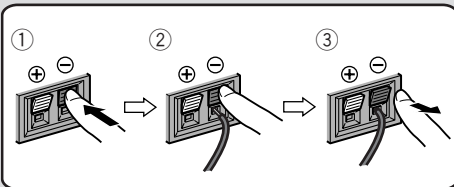

接下页  
يتبع على الصفحة التالية





## ■ 连接中央扬声器 (SP-F303C)

- 用连接前扬声器时使用的相同类型的扬声器导线 (5 m，标有“CENTER”字样) 来连接中央扬声器。

将扬声器导线插入扬声器终端。

- ① 按开夹子。
- ② 将暴露出芯线的扬声器导线部份完全插入终端内。
- ③ 松开您的手指。

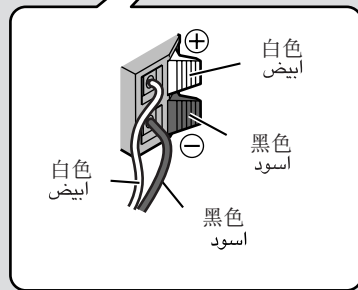
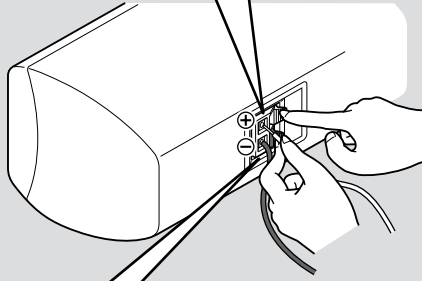
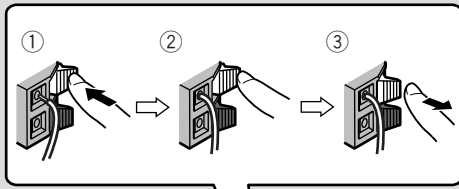

## ■ 连接中央扬声器 (SP-F303C) 的中央扬声器

- 连接中央扬声器的中心。使用相同类型的扬声器导线 (5 m，标有“CENTER”字样) 来连接中央扬声器。 (注: 中心一词在“CENTER”上印有)。 中心一词在“CENTER”上印有。 中心一词在“CENTER”上印有。

将扬声器导线插入扬声器终端。

- ① 按压并沿夹子上的箭头方向滑动。
- ② 将暴露出芯线的扬声器导线部份完全插入终端内。
- ③ 松开您的手指。



注意

警告

确定电极 (+ 和 -) 正确；否则，扬声器将不能输出环绕声音响效果。  
连接完毕后，检查和确定暴露的导线部份已完全插入终端内。

确保从 (+) 和 (-) 的极性正确；否则，声音将失去环绕效果。 确保从 (+) 和 (-) 的极性正确；否则，声音将失去环绕效果。 确保从 (+) 和 (-) 的极性正确；否则，声音将失去环绕效果。

## ■ 连接至扩音器的标准连接方式

根据下图用扬声器导线将扬声器连接至扩音器的“扬声器 (SPEAKER)”终端。

- 连接扬声器导线时请确定电极 (+ 和 -) 正确。
- 下图显示标准的连接方式。

## ■ 提高音量时声音失真

当音量调高时，声音可能会出现失真。这是因为扬声器的功率超过了其额定功率。为了避免这种情况，请确保扬声器的功率不超过其额定功率。

- 确保从 (+) 和 (-) 的极性正确；否则，声音将失去环绕效果。
- 确保从 (+) 和 (-) 的极性正确；否则，声音将失去环绕效果。

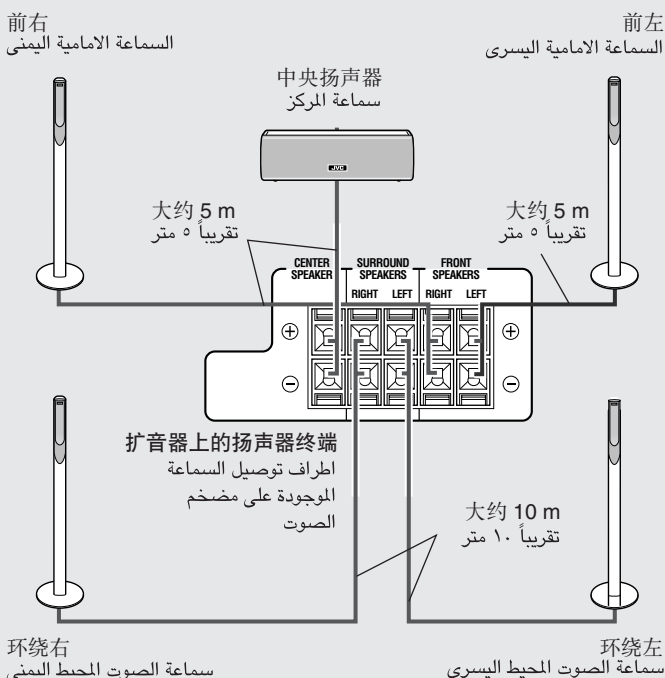

## 扬声器布置 / طريقة توزيع السماعات

尽量使所有扬声器与听赏位置的距离相等。

• 通常是将中央扬声器放在接近电视机的地方。

\* 若要为 SP-F303 安装低音扬声器，最佳的选择是 SP-DW103。这种组合能给予您最高品质的环绕声效果。

ضع جميع السماعات بحيث تكون بعيدة بنفس المسافة عن مكان الاستماع اذا كان ذلك ممكناً.  
• عادة توضع سماعة المركز بالقرب من التلفزيون.

\* تستعمل سماعة الويفر الفرعية مع الموديل SP-F303، نوصي باستعمال الموديل SP-DW103. هذا التوافق يعطيك اصوات محيط ذات جودة عالية بافضل ما يمكن.

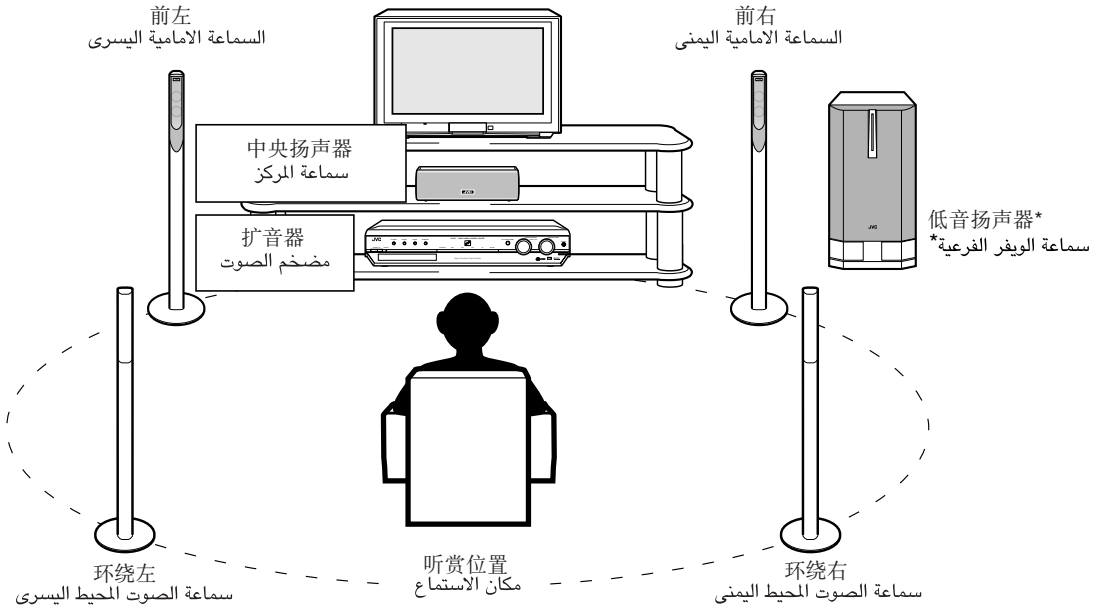

注意

تحذير

- 不要靠在扬声器上，因为这会导致扬声器翻倒或跌坏，并可能导致您受伤。尤其注意不要让小孩子靠在扬声器上。
- 若将注意中央扬声器放在电视机上，请确保其表面是水平和平稳的。

- لا تتكئ على السماعات، لانه يمكن ان تسقط السماعات او تنكسر، مما يمكن ان يسبب حصول جروح. بشكل خاص اخذر من ان يتكئ الاطفال على السماعات.
- عند وضع سماعة المركز على التلفزيون، تأكد من ان السطح مستوي ومستقر.

# 规格 / المواصفات

## SP-F303F (卫星扬声器)

类型 :	单向双扬声器 低音反射型 (装有磁屏蔽)
扬声器组件 :	5.5 cm 锥形 × 2
频率范围 :	80 Hz 至 20 000 Hz
输入阻抗 :	8 Ω
电力处理电容 :	100 W
声压级 :	80 dB/W·m
尺寸 :	250 mm (宽) × 1103 mm (高) × 250 mm (深)
重量 :	每个 3.77 kg

## SP-F303C (中央扬声器)

类型 :	单向双扬声器 低音反射型 (装有磁屏蔽)
扬声器组件 :	5.5 cm 锥形 × 2
频率范围 :	80 Hz 至 20 000 Hz
输入阻抗 :	8 Ω
电力处理电容 :	100 W
声压级 :	81 dB/W·m
尺寸 :	258 mm (宽) × 75 mm (高) × 81 mm (深)
重量 :	0.95 kg

### SP-F303F (سماعة السنالاييت)

النوع :	١-اتجاه ٢-سماعة نوع باص منعكس (نوع محجبة مغنطيسياً)
وحدة السماعة :	وحدة السماعة: ٥,٥ سم مخروطية × ٢
مدى التردد :	٨٠ هرتز الى ٢٠,٠٠٠ هرتز
ممانعة الدخل :	٨ اوم
سعة معالجة الطاقة :	١٠٠ واط
مستوى ضغط الصوت :	٨٠ W·m/dB
الابعاد :	٢٥٠ مم (عرض) × ١١٠٣ مم (ارتفاع) × ٢٥٠ مم (عمق)
الوزن :	٣,٧٧ كجم

### SP-F303C (سماعة المركز)

النوع :	١-اتجاه ٢-سماعة نوع باص منعكس (نوع محجبة مغنطيسياً)
وحدة السماعة :	وحدة السماعة: ٥,٥ سم مخروطية × ٢
مدى التردد :	٨٠ هرتز الى ٢٠,٠٠٠ هرتز
ممانعة الدخل :	٨ اوم
سعة معالجة الطاقة :	١٠٠ واط
مستوى ضغط الصوت :	٨١ W·m/dB
الابعاد :	٢٥٨ مم (عرض) × ٧٥ مم (ارتفاع) × ٨١ مم (عمق)
الوزن :	٠,٩٥ كجم



## Free Manuals Download Website

<http://myh66.com>

<http://usermanuals.us>

<http://www.somanuals.com>

<http://www.4manuals.cc>

<http://www.manual-lib.com>

<http://www.404manual.com>

<http://www.luxmanual.com>

<http://aubethermostatmanual.com>

Golf course search by state

<http://golfingnear.com>

Email search by domain

<http://emailbydomain.com>

Auto manuals search

<http://auto.somanuals.com>

TV manuals search

<http://tv.somanuals.com>