

JVC

English

Español

Português

MICRO COMPONENT SYSTEM SISTEMAS DE MICROCOMPONENTES SISTEMA DE MICRO COMPONENTES

UX-G1—Consists of CA-UXG1 and SP-UXG1

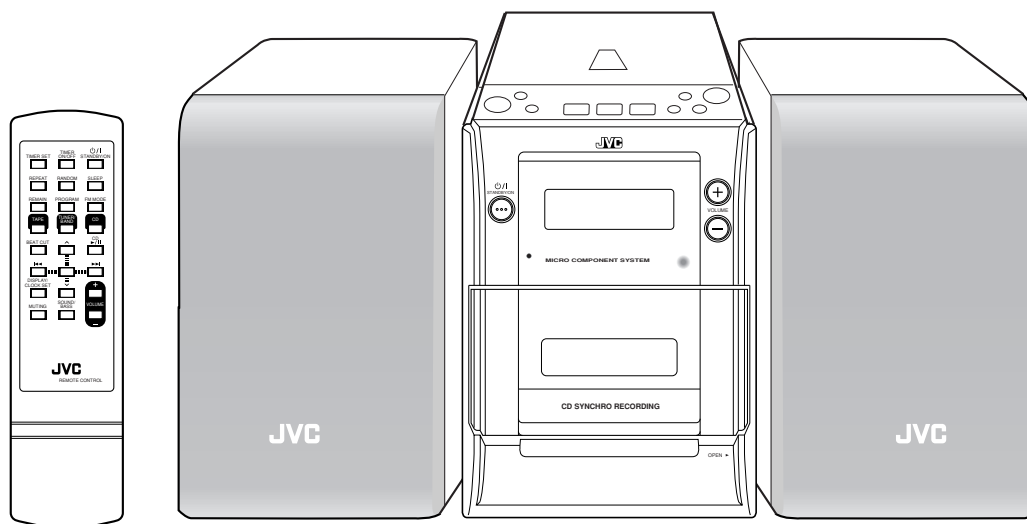

COMPACT
disc
DIGITAL AUDIO

¡ATENCIÓN!

Antes de operar su equipo, lea cuidadosamente este instructivo.

INSTRUCTIONS MANUAL DE INSTRUCCIONES INSTRUÇÕES

LVT1356-009A
[UW]

Warnings, Cautions and Others

Avisos, precauciones y otras notas

Advertências, precauções e outras notas

CAUTION—/I STANDBY/ON button !

Disconnect the mains plug to shut the power off completely (all lamps and indications go off). The /I STANDBY/ON button in any position does not disconnect the mains line.

- When the unit is on standby, the STANDBY lamp lights red.
- When the unit is turned on, the STANDBY lamp goes off.

The power can be remote controlled.

PRECAUCIÓN—Botón /I STANDBY/ON !

Desconecte el enchufe tomacorriente para desconectar la alimentación completamente (se apagan todas las lámparas e indicaciones).

Ninguna posición del botón /I STANDBY/ON conseguirá desconectar la red de alimentación eléctrica.

- Cuando la unidad está en espera, la lámpara STANDBY se enciende en rojo.
- Cuando la unidad está encendida, la lámpara STANDBY se apaga.

La alimentación puede controlarse mediante control remoto.

CUIDADO—botão /I STANDBY/ON !

Desligue a ficha da tomada da parede para desligar completamente a alimentação (todas as luzes e indicadores apagam-se). O botão /I STANDBY/ON, quer esteja premido ou solto, não desliga a alimentação principal.

- Quando a unidade estiver em standby, a luz STANDBY fica vermelha.
- Quando a unidade estiver ligada, a luz STANDBY apaga-se.

A alimentação pode ser controlada à distância.

CAUTION

To reduce the risk of electrical shocks, fire, etc.:

1. Do not remove screws, covers or cabinet.
2. Do not expose this appliance to rain or moisture.

PRECAUCIÓN

Para reducir riesgos de choques eléctricos, incendio, etc.:

1. No extraiga los tornillos, las cubiertas ni la caja.
2. No exponga este aparato a la lluvia o a la humedad.

PRECAUÇÃO

Para reduzir riscos de choques elétricos, incêndio, etc.:

1. Não remova parafusos e tampas ou desmonte a caixa.
2. Não exponha este aparelho à chuva nem à umidade.

CAUTION

- Do not block the ventilation openings or holes. (If the ventilation openings or holes are blocked by a newspaper or cloth, etc., the heat may not be able to get out.)
- Do not place any naked flame sources, such as lighted candles, on the apparatus.
- When discarding batteries, environmental problems must be considered and local rules or laws governing the disposal of these batteries must be followed strictly.
- Do not expose this apparatus to rain, moisture, dripping or splashing and that no objects filled with liquids, such as vases, shall be placed on the apparatus.

PRECAUCIÓN

- No obstruya las rendijas o los orificios de ventilación. (Si las rendijas o los orificios de ventilación quedan tapados con un periódico, un trozo de tela, etc., no se podrá disipar el calor).
- No ponga sobre el aparato ninguna llama al descubierto, como velas encendidas.
- Cuando tenga que descartar las pilas, tenga en cuenta los problemas ambientales y observe estrictamente los reglamentos o las leyes locales sobre disposición de las pilas.
- No exponga este aparato a la lluvia, humedad, goteos o salpicaduras. Tampoco ponga recipientes conteniendo líquidos, como floreros, encima del aparato.

PRECAUÇÃO

- Não obstrua as aberturas e orifícios de ventilação. (Se os orifícios ou aberturas de ventilação estiverem obstruídos por qualquer papel ou tecido, não haverá circulação do ar quente.)
- Não coloque nenhum objeto com chamas, como velas acesas, sobre o aparelho.
- Ao descartar as baterias, leve em consideração os problemas que possam ser causados ao meio ambiente e os regulamentos e leis locais e governamentais sobre recolhimento dessas baterias devem ser rigorosamente seguidos.
- Não exponha este aparelho à chuva, umidade, pingos ou esguichos de água, nem coloque em cima do mesmo qualquer tipo de recipiente que contenha líquidos, como por exemplo vasos.

CAUTION: Proper Ventilation

To avoid risk of electric shock and fire, and to prevent damage, locate the apparatus as follows:

- 1 Front:
No obstructions and open spacing.
- 2 Sides/ Top/ Back:
No obstructions should be placed in the areas shown by the dimensions below.
- 3 Bottom:
Place on a level surface. Maintain an adequate air path for ventilation by placing on a stand with a height of 10 cm or more.

PRECAUCIÓN: Ventilación correcta

Para evitar el riesgo de descargas eléctricas e incendio y prevenir posibles daños, instale el equipo en un lugar que cumpla los siguientes requisitos:

- 1 Parte frontal:
Sin obstrucciones, espacio abierto.
- 2 Lados/parte superior/parte posterior:
No debe haber ninguna obstrucción en las áreas mostradas por las dimensiones de la siguiente figura.
- 3 Parte inferior:
Sitúe el equipo sobre una superficie nivelada. Mantenga un espacio adecuado para permitir el paso del aire y una correcta ventilación, colocando el equipo sobre un soporte de 10 cm o más de altura.

PRECAUÇÃO: Ventilação adequada

Para evitar riscos de choques elétricos e incêndios, e prevenir avarias, instale o aparelho como segue:

- 1 Parte frontal:
Sem obstruções e espaços abertos.
- 2 Partes laterais/ Tampa/ Posterior:
Nenhuma obstrução deverá ser colocada entre as áreas cujas dimensões são indicadas abaixo.
- 3 Parte inferior:
Instale-o sobre uma superfície plana. Deverá ser mantido espaço suficiente para a ventilação se este for instalado numa posição que tenha uma altura de 10 cm ou mais.

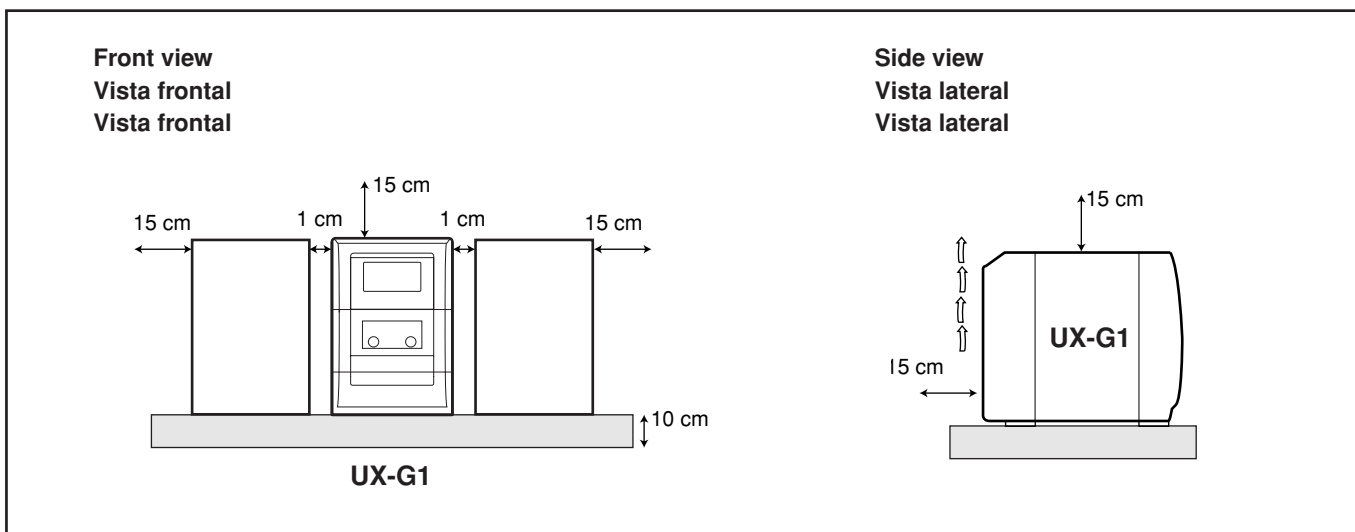

IMPORTANT FOR LASER PRODUCTS

1. CLASS 1 LASER PRODUCT
2. **CAUTION:** Do not open the top cover. There are no user serviceable parts inside the unit; leave all servicing to qualified service personnel.
3. **CAUTION:** Visible and invisible laser radiation when open and interlock failed or defeated. Avoid direct exposure to beam.
4. REPRODUCTION OF LABEL: CAUTION LABEL, PLACED INSIDE THE UNIT.

IMPORTANTE PARA PRODUCTOS LÁSER

1. PRODUCTO LÁSER CLASE 1
2. **PRECAUCIÓN:** No abra la tapa superior. En el interior de la unidad no hay piezas que pueda reparar el usuario; encargue el servicio a personal técnico cualificado.
3. **PRECAUCIÓN:** Radiación láser visible e invisible en caso de apertura o con interbloqueo averiado o defectuoso. Evite la exposición directa a los haces.
4. REPRODUCCIÓN DE LA ETIQUETA: ETIQUETA DE PRECAUCIÓN, COLOCADA EN EL INTERIOR DE LA UNIDAD.

PARA PRODUTOS LASER, IMPORTANTE

1. PRODUTO LASER DE CLASSE 1
2. **PRECAUÇÃO:** não abrir a cobertura superior. Dentro da unidade não existem partes cuja manutenção tenha de ser feita pelo usuário; deixe qualquer manutenção a cargo do pessoal de serviço qualificado.
3. **PRECAUÇÃO:** radiação laser visível e invisível quando se abre e com a conexão interna em falha ou frustrada. Evite a exposição direta ao raio.
4. REPRODUÇÃO DE ETIQUETA: ETIQUETA DE AVISO SITUADA NO INTERIOR DA UNIDADE.

<p>CAUTION - INVISIBLE LASER RADIATION WHEN OPEN AND INTERLOCKS DEFEATED. AVOID EXPOSURE TO BEAM.</p> <p>VORSICHT ! UNSICHTBARE LASERSTRAHLUNG TRITT AUS, WENN DECKEL GEÖFFNET UND WENN SICHERHEITSVERRIEGELUNG ÜBERBRÜCKT IST. NICHT DEM STRAHL AUSSETZEN!</p> <p>WARNING - OSYNLIG LASERSTRÅLNING NÅR DENNA DEL ÄR ÖPPNAD OCH SPÄRR ÄR URKOPPLAD STRÅLEN ÄR FARLIG.</p> <p>ADVARSEL - USYNLIG LASERSTRÅLING VED ÅBNING NÅR SIKKERHEDSAFBRYDERE ER UDE AF FUNKTION. UNDGÅ UDSÆTTELSE FOR STRÅLING.</p>

Introduction

We would like to thank you for purchasing one of our JVC products. Before operating this unit, read this manual carefully and thoroughly to obtain the best possible performance from your unit, and retain this manual for future reference.

About This Manual

This manual is organized as follows:

- **This manual mainly explains operations using the buttons on the remote control. You can use the buttons both on the remote control and on the unit for the same operations if they have the same or similar names (or marks), unless mentioned otherwise.**
- Basic and common information that is the same for many functions is grouped in one place, and is not repeated for each procedure. For instance, we do not repeat the information about turning on/off the unit, setting the volume, changing the sound effects, and others, which are explained in the section “Basic and Common Operations” on pages 8 and 9.
- The following symbols are used in this manual:



Gives you warning and caution to prevent damage or risk of fire/electric shock. In addition, we put information here about conditions which will prevent getting the best possible performance from the unit.



Gives you information and hints you need to know.

Precautions

Installation

- Install in a place which is level, dry and neither too hot nor too cold—between 5°C and 35°C.
- Install the unit in a location with adequate ventilation to prevent internal heat buildup.
- Leave sufficient distance between the unit and the TV.
- Keep the speakers away from the TV to avoid interference with TV.



DO NOT install the unit in a location near heat sources, or in a place subject to direct sunlight, excessive dust or vibration.

Power sources

- When unplugging the unit from the wall outlet, always pull on the plug, not the AC power cord.



DO NOT handle the AC power cord with wet hands.

Moisture condensation

Moisture may condense on the lenses inside the unit in the following cases:

- After starting to heat the room.
- In a damp room.
- If the unit is brought directly from a cold to a warm place. Should this occur, the unit may malfunction. In this case, leave the unit turned on for a few hours until the moisture evaporates, unplug the AC power cord, then plug it in again.

Others

- Should any metallic object or liquid fall into the unit, unplug the AC power cord and consult your dealer before operating any further.
- If you are not going to operate the unit for an extended period of time, unplug the AC power cord from the wall outlet.



DO NOT disassemble the unit since there are no user serviceable parts inside.

If anything goes wrong, unplug the AC power cord and consult your dealer.

Location of the Buttons and Controls	3
Main unit	3
Remote Control	5
Getting Started	6
Unpacking	6
Putting the Batteries into the Remote Control	6
Connections	6
Adjusting the Voltage Selector	7
Basic and Common Operations	8
Setting the Clock	8
Turning On the Power	8
Selecting the Source	8
Adjusting the Volume	9
Selecting the Sound Modes	9
Reinforcing the Bass Sound	9
Listening to FM and AM Broadcasts.....	10
Setting the Tuner Interval Spacing	10
Tuning in to a Station	10
Presetting Stations	11
Tuning in to a Preset Station	11
Playing Back Discs	12
Playing Back the Entire Disc—Normal Play	12
Basic Disc Operations	13
Programing the Track Playing Order—Program Play	13
Playing at Random—Random Play	14
Repeating Tracks —Repeat Play	14
Displaying the Remaining Time during Playback	14
Playing Back Tapes.....	15
Playing Back a Tape	15
Recording	16
Recording from the Radio	16
Recording Discs—Disc Synchronized Recording	17
Using the Timers.....	18
Using the Daily Timer	18
Using the Sleep Timer	19
Maintenance.....	20
Troubleshooting	21
Specifications	22

Location of the Buttons and Controls

Become familiar with the buttons and controls on your unit.

Main Unit

Top view

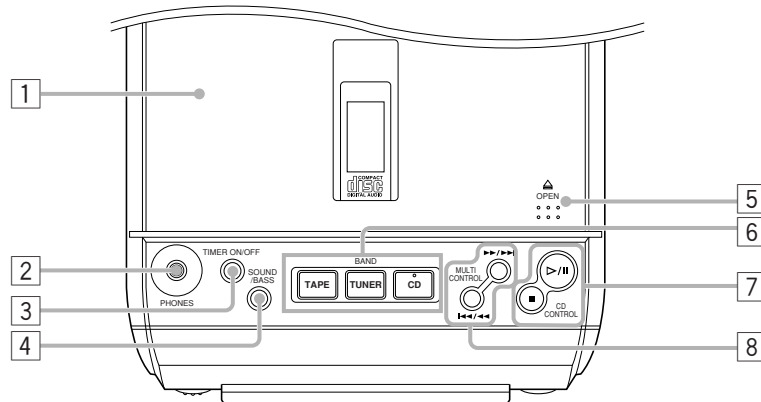

Front view

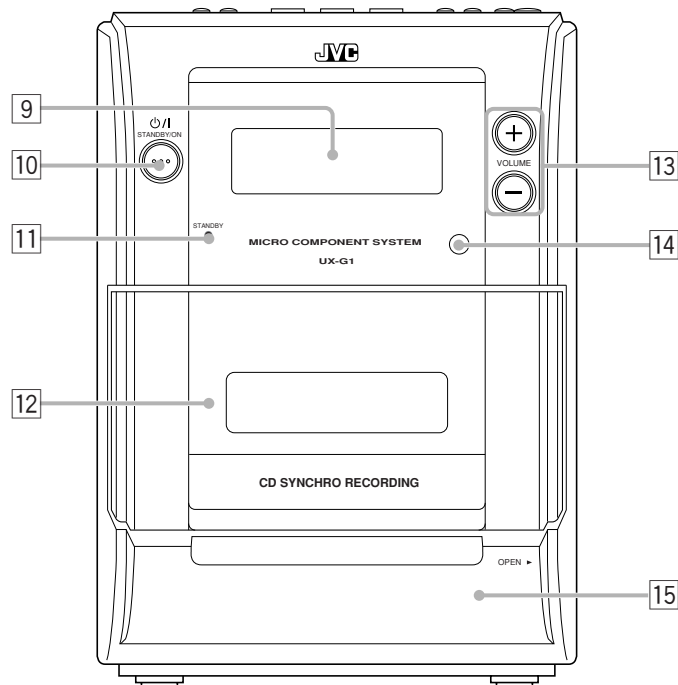

Inside the front cover

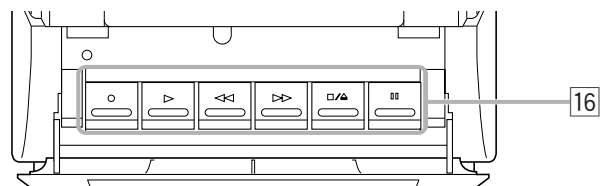

Display window on the front panel

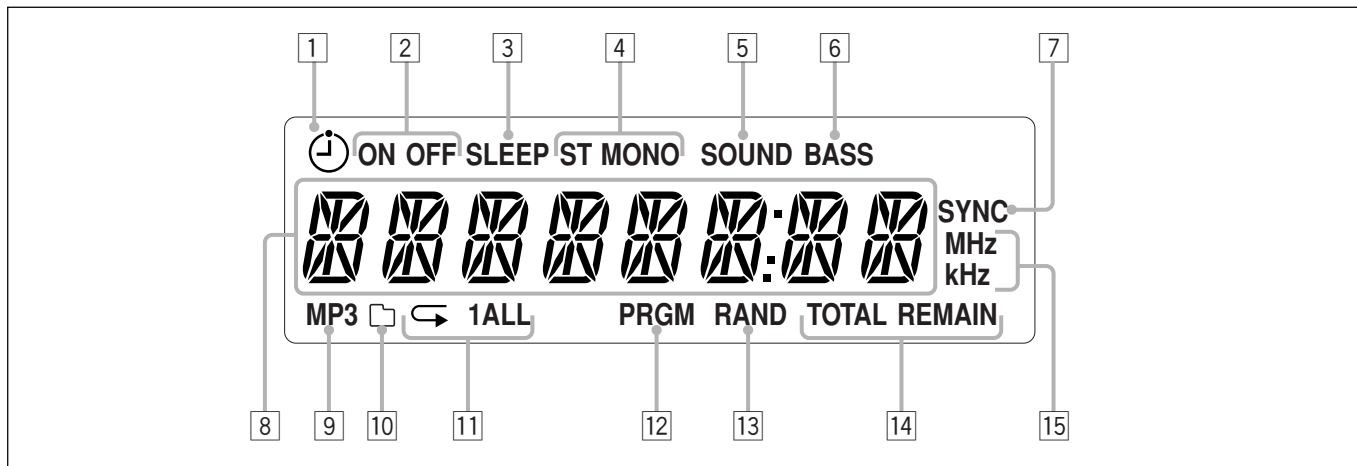

See pages in parentheses for details.

Main unit

- 1 Disc cover (12)
- 2 PHONES jack (9)
- 3 TIMER ON/OFF button (19)
- 4 SOUND/BASS button (9)
- 5 ▲ OPEN (disc cover open) (12, 13)
- 6 Source buttons
 - TAPE, TUNER/BAND, CD
 Pressing one of these buttons also turns on the unit.
- 7 CD CONTROL buttons (12, 13)
 - ▷/||, ■
- 8 MULTI CONTROL buttons
 - ►►/►►, ◀◀/◀◀
- 9 Display window
- 10 ⏻/⏻ STANDBY/ON button (8, 19)
- 11 STANDBY lamp (8)
- 12 Cassette holder (15)
- 13 VOLUME + / - buttons (9)
- 14 Remote sensor (5)
- 15 Front cover (15)
- 16 Tape operation buttons (15 – 17)
 - ○ (recording), ▷ (play), ◀◀ (fast backward), ▷▷ (fast forward), ◻/△ (stop/cassette holder open), ◻◻ (pause)

Display window

- 1 ⏻ (timer) indicator
- 2 ON/OFF (timer on-time/off-time) indicators
- 3 SLEEP indicator
- 4 FM mode indicators
 - ST (stereo), MONO
- 5 SOUND indicator
- 6 BASS indicator
- 7 SYNC (synchro) indicator
- 8 Main display
 - Shows the source name and other information.
- 9 MP3 indicator
- 10 ◻ (group/folder) indicator
- 11 Repeat indicators
 - ↶, 1, ALL
- 12 PRGM (program) indicator
- 13 RAND (random) indicator
- 14 Time indicators
 - TOTAL, REMAIN
- 15 Frequency indicators
 - MHz, kHz

To open the front cover

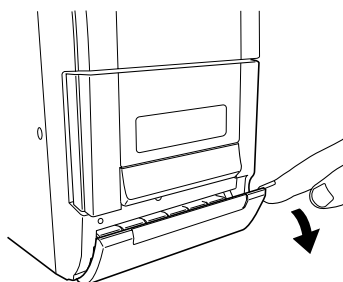

Remote Control

See pages in parentheses for details.

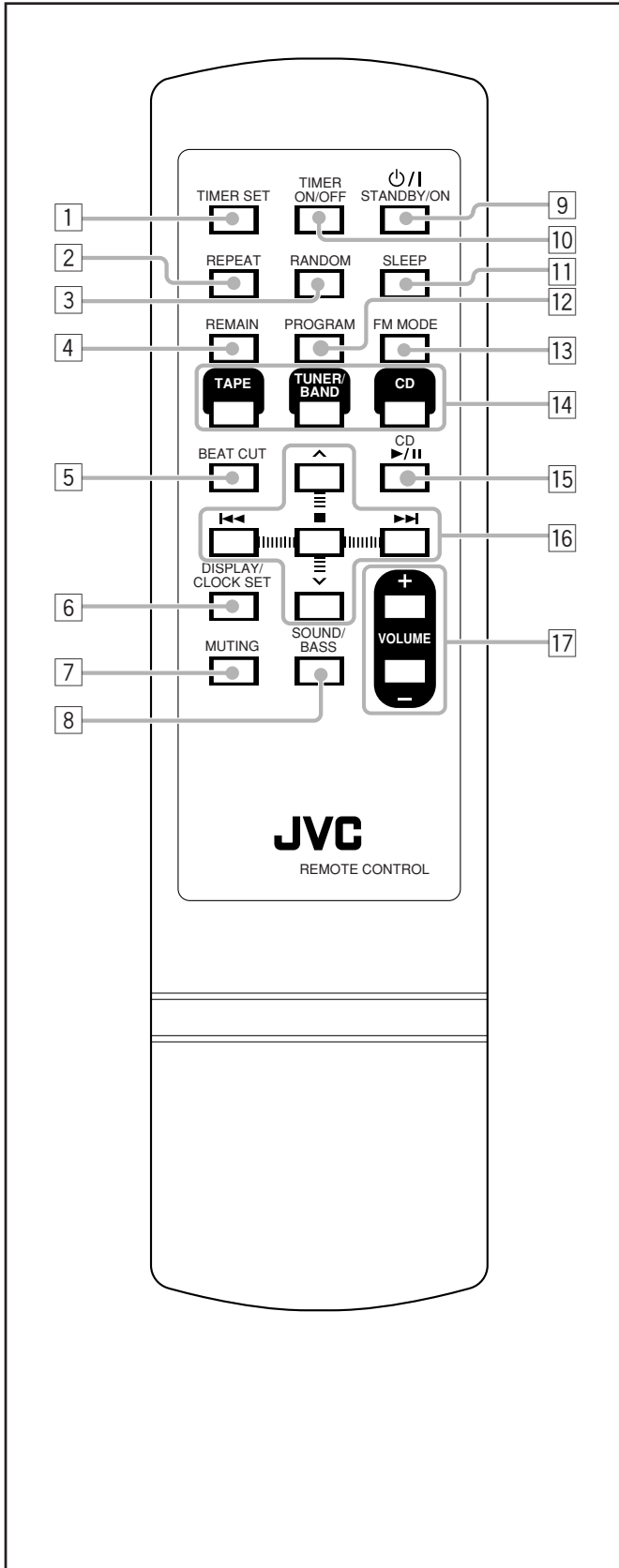

- 1 TIMER SET button (18, 19)
- 2 REPEAT button (14)
- 3 RANDOM button (14)
- 4 REMAIN button (14)
- 5 BEAT CUT button (10, 16)
- 6 DISPLAY/CLOCK SET button (8)
- 7 MUTING button (9)
- 8 SOUND/BASS button (9)
- 9 O/I STANDBY/ON button (8, 19)
- 10 TIMER ON/OFF button (19)
- 11 SLEEP button (19)
- 12 PROGRAM button (8, 11, 13, 18)
- 13 FM MODE button (10)
- 14 Source buttons
 - TAPE, TUNER/BAND, CD

Pressing one of these buttons also turns on the unit.
- 15 CD $\blacktriangleright/\parallel$ button (12, 13)
- 16 Multi control buttons
 - \wedge, \vee
 - $\blacktriangleleft, \blacksquare, \blacktriangleright$
- 17 VOLUME + / - buttons (9)

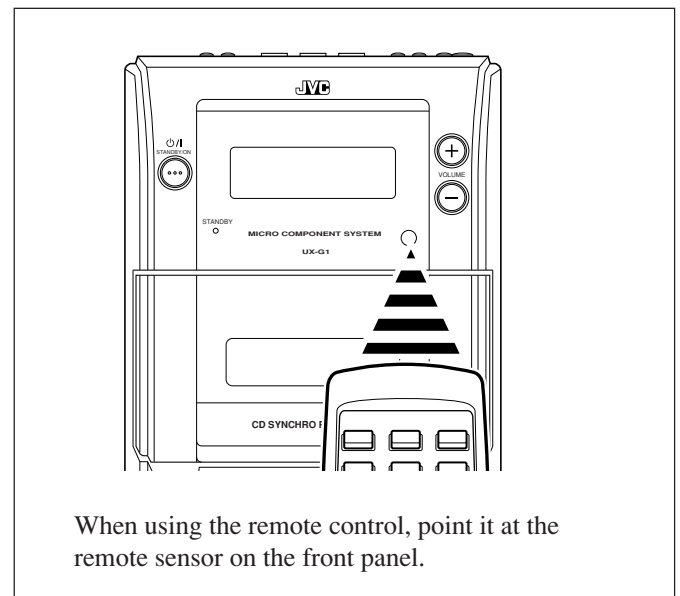

Unpacking

After unpacking, check to be sure that you have all the following items.

The number in parentheses indicates the quantity of each piece supplied.

- AM loop antenna (1)
- Remote control (1)
- Batteries (2)
- AC plug adaptor (1)

If any item is missing, consult your dealer immediately.

Putting the Batteries into the Remote Control

Insert the batteries—R03(UM-4)/AAA(24F)—into the remote control by matching the polarity (+ and -) on the batteries with the + and - marking on the battery compartment.

When the remote control can no longer operate the unit, replace both batteries at the same time.

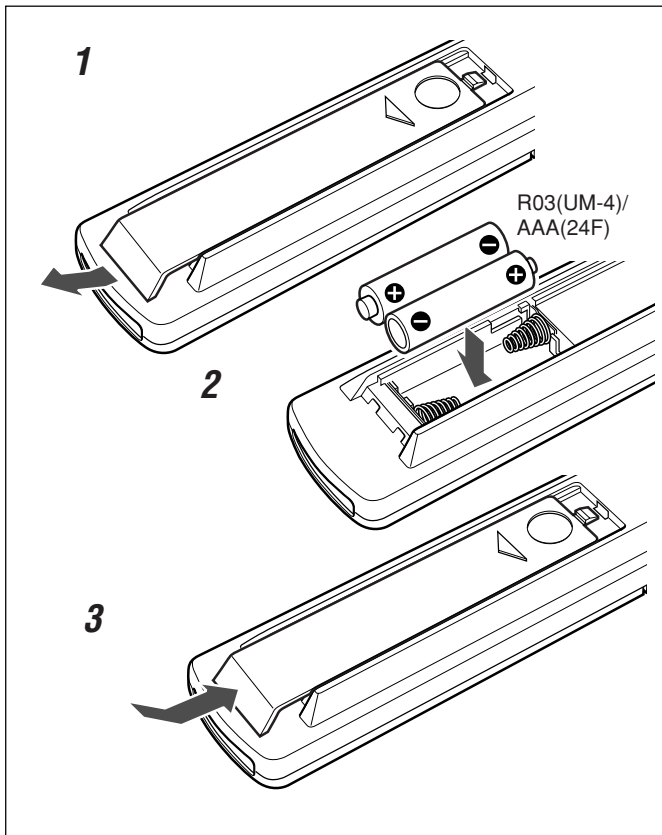

- DO NOT use an old battery together with a new one.
- DO NOT use different types of batteries together.
- DO NOT expose batteries to heat or flame.
- DO NOT leave the batteries in the battery compartment when you are not going to use the remote control for an extended period of time. Otherwise, the remote control will be damaged from battery leakage.

Connections

To connect speakers

You can connect the speakers using the speaker cords.

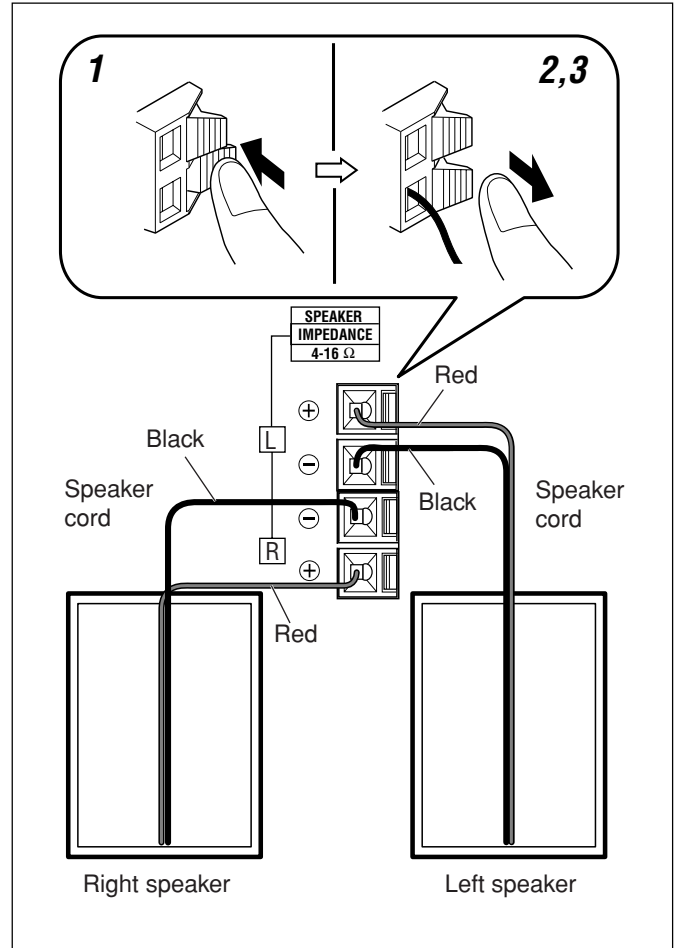

1 Hold the clamp of the speaker terminal.

2 Insert the end of the speaker cord into the terminal.

Match the polarity of the speaker terminals: red (+) to red (+) and black (-) to black (-).

3 Release your finger from the clamp.

IMPORTANT:

- Use only speakers with the same speaker impedance as indicated by the speaker terminals on the rear of the unit.
- DO NOT connect more than one speaker to one speaker terminal.

To connect AM and FM antennas

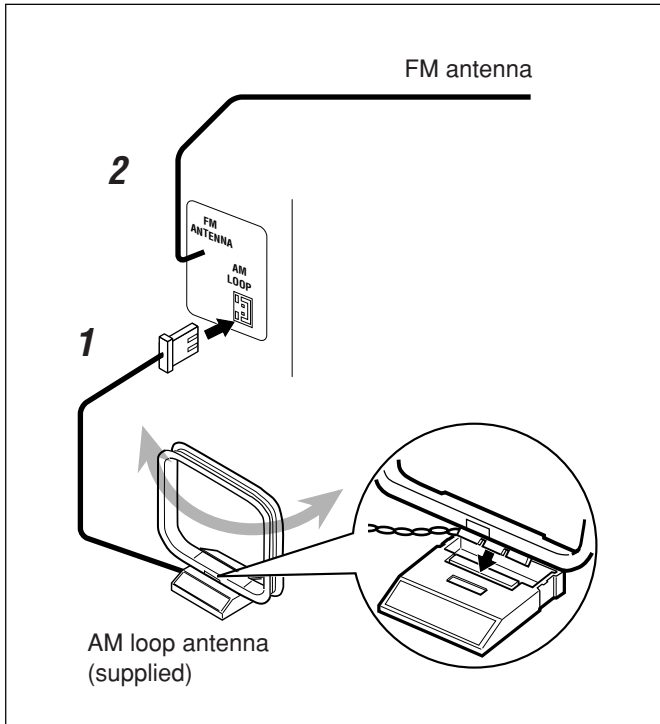

1 Connect the supplied AM loop antenna to the AM LOOP terminal.

Place the antenna away from the unit and adjust its position for the best reception.

2 Adjust the position for the FM antenna for the best reception.



For better reception of both FM and AM

- Make sure the antenna conductors do not touch any other terminals or connecting cords.
- Keep the antennas away from metallic parts of the unit, connecting cords, and the AC power cord.

Adjusting the Voltage Selector

Before plugging in the unit, set the correct voltage for your area with the voltage selector on the bottom of the unit.

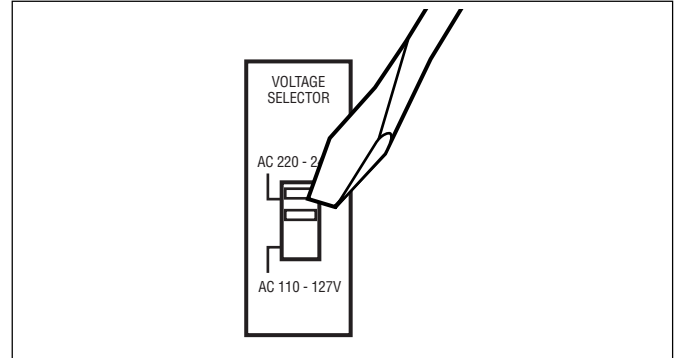

Use a screwdriver to move the voltage selector so the voltage number is the same as the voltage where you are plugging in the unit. (See the back cover page.)



- DO NOT plug in before setting the voltage selector on the bottom of the unit and all connection procedures are complete.
- DO NOT drag the unit when moving it. Dragging may possibly change the voltage selector setting accidentally.

NOW you are ready to plug in the unit.

- If the wall outlet does not match the AC plug, use the supplied AC plug adaptor.

IMPORTANT:

Be sure to check that all connections have been made before plugging in the power cord.

Setting the Clock

Before operating the unit any further, first set the unit's clock. When you plug in the power cord, "0:00" starts flashing on the display.

You can set the clock when the unit is either turned on or in standby mode.

On the remote control ONLY:

1 When the unit is in standby mode, press and hold PROGRAM until the hour indication starts flashing.



- When the unit is on, press DISPLAY/CLOCK SET to enter clock mode, then press and hold PROGRAM.

2 Press ◀◀ or ▶▶ to adjust the hour, then press PROGRAM.

- When you press and hold ◀◀ or ▶▶, the hour indication changes continuously.

The minute indication start flashing.

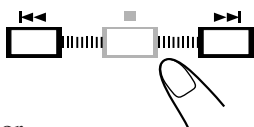

3 Press ◀◀ or ▶▶ to adjust the minute, then press PROGRAM.

- When you press and hold ◀◀ or ▶▶, the minute indication changes continuously.

The built-in clock starts.

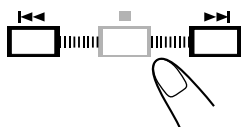
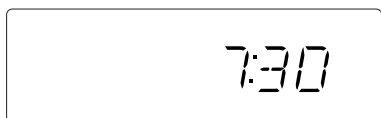

- **When you unplug the AC power cord or if a power failure occurs**
The clock is reset to "0:00" right away. If this happens, set the clock again.
- **The clock may gain or lose 1 to 2 minutes per month**
If this happens, reset the clock.

To show the clock when the unit is turned on

On the remote control ONLY:

Press DISPLAY/CLOCK SET.

- Each time you press the button, the display changes the clock indication and the normal indication alternately.



To change the clock

Repeat steps 1 to 3 of the procedure "Setting the Clock."

Turning On the Power

To turn on the unit, press ⏻/I STANDBY/ON.

The STANDBY lamp on the unit goes off.

- When you press the source button—TAPE, TUNER/BAND and CD, the unit automatically turns on.

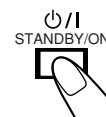

To turn off the unit (standby), press ⏻/I STANDBY/ON again.

The STANDBY lamp on the unit lights red.

- "0:00" flashes on the display until you set the built-in clock. After setting the clock, the clock time will appear on the display while the unit is on standby.
- A little power is always consumed even while the unit is in standby mode.

To switch off the power supply completely, unplug the AC power cord from the AC outlet.



When you unplug the AC power cord or if a power failure occurs

The clock is reset to "0:00" right away. If this happens, set the clock again.

Selecting the Source

To select the source, press TAPE, TUNER/BAND, or CD.



- When you select TAPE or CD as the source, playback does not start automatically.



To operate the tuner (FM or AM), see pages 10 and 11.

To operate the CD player, see pages 12 – 14.

To operate the tape deck, see page 15.

To record on a tape, see pages 16 and 17.

Adjusting the Volume

You can adjust the volume level only while the unit is turned on. The volume level can be adjusted between “VOL MIN,” “VOL 1” – “VOL 39,” and “VOL MAX.”

- The volume level has no effect on recording.

To increase the volume, press VOLUME +.

To decrease the volume, press VOLUME –.

- When you press and hold either button, you can change the volume level continuously.

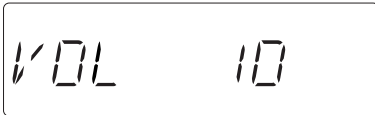

To turn off the sound temporarily

On the remote control ONLY:

Press **MUTING**.

The volume level turn down and “MUTING” starts flashing on the display.



To restore the sound, press **MUTING** again.

- Adjusting the volume level also cancels the muting.



For private listening

Connect a pair of headphones to the PHONES jack. No sound comes out of the speakers. Be sure to turn down the volume before connecting or putting on the headphones.



DO NOT turn off (standby) the unit with the volume set to an extremely high level; Otherwise, the sudden blast of sound can damage your hearing, speakers and/or headphones when you turn on the unit or start playing any source. **REMEMBER** you cannot adjust the volume level while the unit is in standby mode.

Selecting the Sound Modes

You can select one of the 4 sound modes.

- This function also affects the sound from headphones.
- This function only affects the playback sound, and does not affect your recording.

To select the sound modes, press **SOUND/BASS** repeatedly.

- Each time you press the button, the sound mode changes as follows:



POP: More presence in the vocals and midrange.

CLASSIC: Enriched sound with fine treble and ample bass.

ROCK: Powerful sound emphasizing treble and bass.

JAZZ: Accented lower frequencies for jazz-type music.

FLAT: Equalizer effect is canceled.

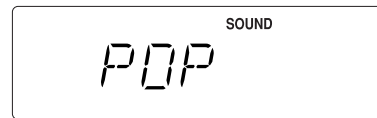

When the sound mode is activated, the **SOUND** indicator lights up on the display.

Reinforcing the Bass Sound

The richness and fullness of the bass sound is clearly maintained regardless of how low you set the volume—Hyper Bass Sound.

- This function also affects the sound from headphones.
- This function only affects the playback sound, and does not affect your recording.

To get the effect, press and hold **SOUND/BASS** until “HBS ON” appears and the **BASS** indicator lights up on the display.



- Each time you press and hold the button, the effect alternates on (“HBS ON”) and off (“HBS OFF”).

To cancel the effect, press and hold **SOUND/BASS** again until “HBS OFF” appears and the **BASS** indicator goes off.

Setting the Tuner Interval Spacing

You can select 10 kHz or 9 kHz apart for the AM tuner interval spacing and 100 kHz or 50 kHz apart for the FM tuner interval spacing.

- You need to do this setting separately for each band.

On the unit ONLY:

1 Press TUNER/BAND to select either “FM” or “AM.”



The unit automatically turns on and tunes in to the previously received station—either FM or AM.

- Each time you press the button, the band alternates between FM and AM.

2 Press VOLUME + while holding down ■.

- Each time you press VOLUME +, the interval spacing alternates as follows:

While selecting the AM tuner
10K (10 kHz) ↔ 9K (9 kHz)

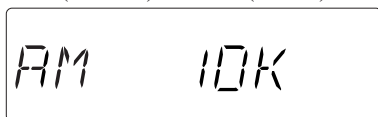

While selecting the FM tuner
100K (100 kHz) ↔ 50K (50 kHz)

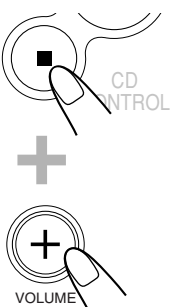

When you change the setting

The preset stations are erased. You will need to preset the stations again. (See page 11.)

Tuning in to a Station

1 Press TUNER/BAND to select either “FM” or “AM.”



The unit automatically turns on and tunes in to the previously received station—either FM or AM.

- Each time you press the button, the band alternates between FM and AM.

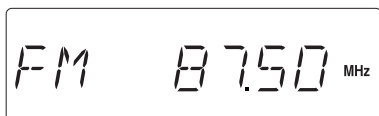

2 Press and hold >>> or <<<< (or >>>/>>> or <<<</<<<< on the unit) for more than 1 second.

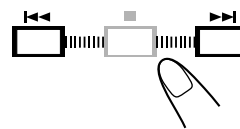

- >>> (>>>/>>>): Increases the frequencies.
- <<<< (<<<</<<<<): Decreases the frequencies.

The unit starts searching for stations and stops when a station of sufficient signal strength is tuned in.

- If an FM program is broadcast in stereo, the ST (stereo) indicator lights up on the display (only when the reception is good).

To stop during searching, press >>> or <<<< (or >>>/>>> or <<<</<<<< on the unit).



When you repeatedly press >>> or <<<< (or >>>/>>> or <<<</<<<< on the unit)

The frequency changes step by step.

To change the FM reception mode

On the remote control ONLY:

When an FM stereo broadcast is hard to receive or noisy, press FM MODE so that “MONO” appears and the MONO indicator lights up on the display. Reception will improve.



To restore the stereo effect, press FM MODE again so that “STEREO” appears and the MONO indicator goes off. In stereo mode, you can hear stereo sound when a stereo program is broadcast.

To reduce the beat when listening to an AM station—Beat Cut

On the remote control ONLY:

While recording an AM broadcast, beats may be heard (which are never heard when listening to the broadcast without recording it).



If this occurs, press BEAT CUT repeatedly, while recording, until the beats are reduced.

- Each time you press the button, the display alternates between “CUT-1” and “CUT-2.”

Presetting Stations

You can preset 30 FM and 10 AM stations manually.

In some cases, test frequencies have been already stored for the tuner since the factory examined the tuner preset function before shipment. This is not a malfunction. You can preset the stations you want into memory by following the presetting method.

- There is a time limit in doing the following steps. If the setting is canceled before you finish, start again from step 2.

On the remote control ONLY:

1 Tune in to the station you want to preset.

- See “Tuning in to a Station” on page 10.

2 Press PROGRAM.

The PRGM (program) indicator and “00” start flashing on the display.



3 Press ^ or v to select a preset number.

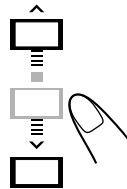

4 Press PROGRAM again.

The PRGM indicator and the selected preset number stop flashing.



5 To preset more stations, repeat steps 1 to 4 above, allocating a different preset number to each station.

- Storing a new station on an already assigned number erases the previously stored one.



When you unplug the AC power cord or if a power failure occurs

The preset stations will remain in the unit.

Tuning in to a Preset Station

On the remote control ONLY:

1 Press TUNER/BAND to select either “FM” or “AM.”

The unit automatically turns on and tunes in to the previously received station—either FM or AM.

- Each time you press the button, the band alternates between FM and AM.



2 Press ^ or v to select a preset number.

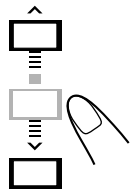

This unit has been designed to play back the following discs—CD, CD-R, and CD-RW.

When playing a CD-R or CD-RW

User-edited CD-Rs (CD-Recordable) and CD-RWs (CD-ReWritable) can be played only if they are already “finalized.”

- Usually you can play back your original CD-Rs or CD-RWs recorded in music CD format. However, sometimes they may not play depending on their characteristics or recording conditions.
- Before playing CD-Rs or CD-RWs, read their instructions or cautions carefully.
- Some CD-Rs or CD-RWs may not play on this unit because of their disc characteristics, damage or stain on them, or if the player’s lens is dirty.
- CD-RWs may require a longer readout time. This is because the reflectance of CD-RWs is lower than for regular discs.

Notes for MP3 files

- The player can only recognize files with “MP3” or “mp3” as the extensions, which can be in any combination of upper and lower case. The file name needs to be up to 20 characters.
- This unit recognizes files and folders on a disc in the following conditions (including the root folder):
 - up to 512 folders and files.
 - up to 8th layers.
- It is recommended that you record your material at a 44.1 kHz sampling rate, using the 128 kbps data transfer rate.
- Some MP3 files or discs may not be played back because of their characteristics or recording conditions.
- MP3 discs requires a longer readout time than normal discs because of the complexity of the folder/file configuration.
- MP3i and MP3 Pro are not available.

General notes

- In general, you will have the best performance by keeping your discs and the mechanism clean.
- Store discs in their cases, and keep them in cabinets or on shelves.
 - Keep the unit’s disc trays closed when not in use.

Continued use of irregular shape discs (heart-shape, octagonal, etc.) can damage the unit.



Caution for DualDisc playback:

The Non-DVD side of a “DualDisc” does not comply with the “Compact Disc Digital Audio” standard. Therefore, the use of Non-DVD side of a DualDisc on this product may not be recommended.

Playing Back the Entire Disc—Normal Play

1 Press OPEN on the unit.

- The disc cover opens.
- You can insert a disc while listening to another source.

2 Place a disc correctly with its label side up.

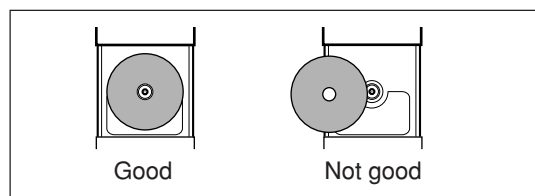

3 Close the disc cover gently.

4 Press CD.

The unit automatically turns on and the source changes to the CD player. After loading the disc, total track number and total playing time appear on the display.



When stop playing audio CD:

Total track number Total playing time



When stop playing MP3 disc:

Total group number Total track number



Group folder indicator

- Total playing time does not appear when MP3 disc is loaded.

5 Press CD .

The first track of the disc starts playing.



When playing audio CD:

Current track number Elapsed playing time



When playing MP3 disc:

Current track number Elapsed playing time

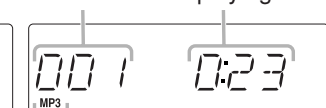

MP3 indicator

- The disc automatically stops when the last track has finished playing.



While playing back an MP3 disc

ID3 Tag information (the name of the title, artist, and album up to 30 characters) will be shown on the display. When the name is too long to be displayed at once, it is scrolled. This unit supports ID3 Tag ver. 1.0.

To stop playing, press ■.

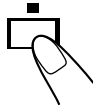

To remove the disc, press ▲ OPEN on the unit.



- If the disc cannot be read correctly (because it is scratched, for example) or an unreadable CD-R or CD-RW is inserted Playback will not start.
- If no disc is inserted "NO DISC" appears on the display.

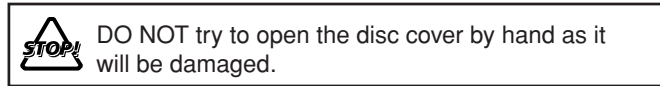

Basic Disc Operations

While playing a disc, you can do the following operations.

To stop playing for a moment

During play, press CD ►/||.

While pausing, the elapsed playing time flashes on the display.



To resume playing, press CD ►/|| again.

To go to another track

Before or during play, press ►►| or |◄◄ repeatedly.

- ►►|: Skips to the beginning of the next or succeeding tracks.
- |◄◄: Goes back to the beginning of the current or previous tracks.

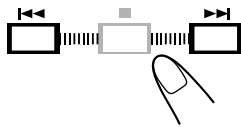

When playing back MP3 disc:

- ▲: Skips to the first track of the next group.
- ▼: Skips to the first track of previous group.

To locate a particular point in a track

During play, press and hold ►►| or |◄◄.

- ►►|: Fast-forwards the tracks.
- |◄◄: Fast-reverses the tracks.

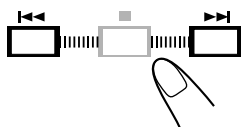

Programming the Track Playing Order—Program Play

You can arrange the order in which tracks play before you start playing. You can program up to 60 tracks.

On the remote control ONLY:

1 Place a disc.

- If the current source is not the CD player, press CD.

2 Press PROGRAM.

The PRGM (program) indicator starts flashing on the display.



- If a program has been stored in memory, the program is called up.

3 Press ►►| or |◄◄ to select the track number, then press PROGRAM.

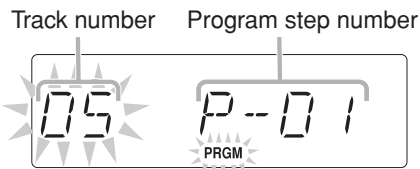
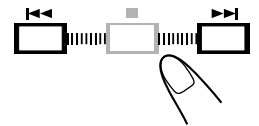

4 Repeat step 3 to program other tracks you want.

5 Press CD ►/||.

The tracks are played in the order you have programmed.

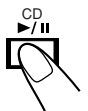

If you try to program a 61st track "FULL" will appear on the display.

To stop playing, press ■.

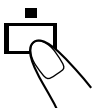

To check the program contents

Press PROGRAM repeatedly in stop mode. The program number and track number are displayed in succession.



To modify the program

Press PROGRAM repeatedly in stop mode to select the number which you want to change the track, then repeat step 3 above.



To clear the program

Press ▲ OPEN.

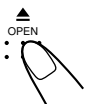

To exit from the program play mode

Press ■ in stop mode.

The PRGM indicator disappears from the display.

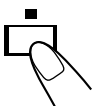

Playing at Random—Random Play

You can play the tracks at random.

On the remote control ONLY:

Press **RANDOM** before or during playing.

The RAND and  indicators light up on the display.



To stop playing, press .

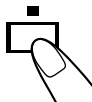

To exit from Random Play, press **RANDOM** again.

The RAND and  indicators go off.



- It is not possible to activate the random play function during Program Play.

Repeating Tracks—Repeat Play

You can have all the tracks, the program or individual track currently playing, repeat as many times as you like.



On the remote control ONLY:

Press **REPEAT** repeatedly before or during playing.

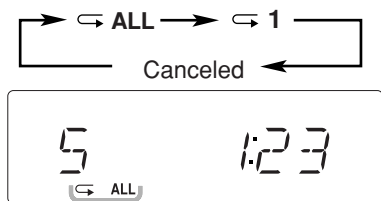
- Each time you press the button, Repeat Play changes as follows, and the following repeat indicator lights up on the display:





Repeat indicators

-  ALL: In Normal Play, repeats all the tracks. In Program Play, repeats all the tracks in the program.
-  1: Repeats one track.

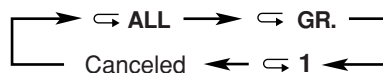
When playing back MP3 disc:



-  ALL: In Normal Play, repeats all the tracks. In Program Play, repeats all the tracks in the program.
-  GR.: In Normal Play, repeats all the tracks in a group. In Program Play and Random Play, this function is not available.
-  1: Repeats one track. In Random Play, this function is not available.

To cancel Repeat Play, press **REPEAT** repeatedly until the repeat indicator goes off.



- Repeat Play and Random Play cannot be used at the same time.

Displaying the Remaining Time during Playback

You can display the remaining time of the current track/disc and the elapsed time of the current track/disc during playing.

On the remote control ONLY:

Press **REMAIN** repeatedly.

- Each time you press the button, the display changes as follows, and the following indicators light up on the display:

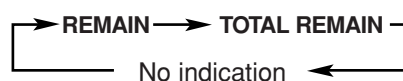

- REMAIN:** Shows the remaining time of the current track.
- TOTAL REMAIN:** Shows the remaining time and track number of the disc.
- No indication:** Shows the elapsed time of the current track.

When playing back MP3 disc:

- Each time you press the button, the display changes as follows:

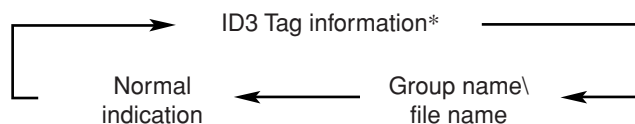

- * ID3 Tag information shows the name of the title, artist, and album in sequence. Some characters may not be shown correctly. If the file does not have any information, "NO INFO" appears.

Playing Back Tapes

For Tape operations, use buttons inside the front cover on the unit.

Playing Back a Tape

You can play back type I tapes only.

On the unit ONLY:

1 Open the front cover.

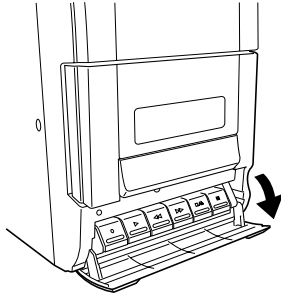

2 Press □/△ (stop/cassette holder open).

The cassette holder opens.

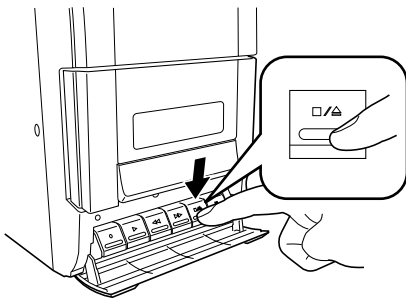

3 Put a cassette in with the exposed part of the tape down.

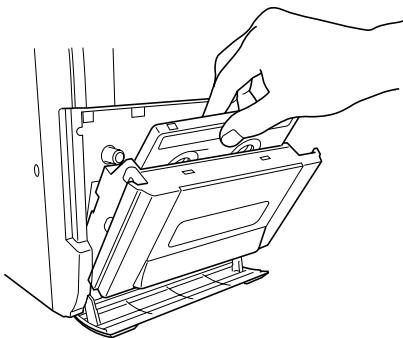

4 Close the cassette holder gently.

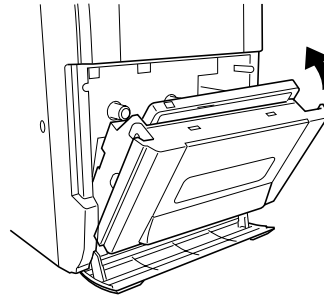

5 Press TAPE.

The unit automatically turns on and the source changes to the tape deck.

- You can select to the tape by pressing TAPE on the remote control.



6 Press ▷ (play).

The tape starts playing.

- When the end of the tape is reached, playing stops.

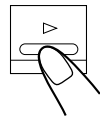

To stop playing, press □/△.

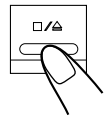

To stop playing for a moment, press || (pause).
To resume playing, press || again.

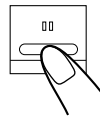

To fast forward or rewind the tape, press ▷▷ or ◀◀.

- The tape stops at the end of the fast forwarding or rewinding. To release the locked button, press □/△.

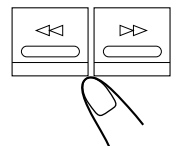

To remove the cassette, press □/△ while playback is stopped.

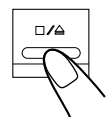

- DO NOT turn off the unit while playing back or recording a tape. The cassette deck or tapes may be damaged.
- The use of C-120 or longer tape is not recommended, since characteristic deterioration may occur and this tape easily jams in the pinch rollers and the capstans.
- This unit is not compatible with type II and type IV tapes.

IMPORTANT:

- It may be unlawful to record or play back copyrighted material without the consent of the copyright owner.
- The recording level is automatically set correctly, so it is not affected by the other sound settings. Thus, during recording you can adjust the sound you are actually listening to without affecting the recording level.
- If recordings you have made have excessive noise or static, the unit may be too close to a TV. Increase the distance between the TV and the unit.
- You can only use type I tape for recording.



- DO NOT turn off the unit while playing back or recording a tape. The cassette deck or tapes may be damaged.
- DO NOT use type II and type IV tapes since the unit is not compatible with such tapes.
- The use of C-120 or longer tape is not recommended, since characteristic deterioration may occur and this tape easily jams in the pinch rollers and the capstans.



At the start and end of cassette tapes

There is leader tape which cannot be recorded onto. Thus, when recording from discs, FM/AM broadcasts, or external equipment, wind the leader tape first to ensure that the recording will be made without losing any music.

To protect your recordings

Cassettes have two small tabs on the back to protect against unexpected erasure or re-recording.

To protect your recording, remove these tabs.

To re-record on a protected tape, cover the holes with adhesive tape.

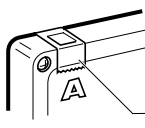

Adhesive tape

Recording from the Radio

On the unit ONLY:

1 Put a recordable cassette in with the exposed part of the tape down.

- See also page 15.

2 Close the cassette holder gently.

3 Press TUNER/BAND to select either “FM” or “AM.”

- When recording from discs, see “Recording Discs—Disc Synchronized Recording” on page 17.

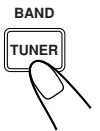

4 Tune in to the station you want to record.

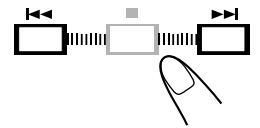

5 Press ○ (recording).

- ○ and ▷ lock down, and the recording starts.

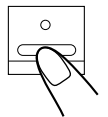

You cannot press ○ in the following cases:

- If no cassette is inserted.
- If a protected tape is inserted.

To stop recording for a moment, press ||| (pause).

To resume recording, press ||| again.

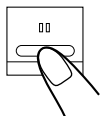

To stop recording, press □/△.

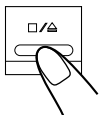

To remove the cassette, press □/△ while recording is stopped.

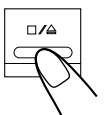

To record an AM station—Beat Cut

On the remote control ONLY:

While recording an AM broadcast, beats may be heard (which are never heard when listening to the broadcast without recording it).

If this occurs, press BEAT CUT repeatedly, while recording, until the beats are reduced.

- Each time you press the button, the display alternates between “CUT-1” and “CUT-2.”



Recording Discs

—Disc Synchronized Recording

You can start disc play and recording at the same time.

On the unit ONLY:

1 Put a recordable cassette in with the exposed part of the tape down.

- See also page 15.

2 Close the cassette holder gently.

3 Press CD to select the CD player as the source.

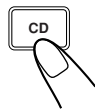

4 Press ○ (recording).

The SYNC indicator appears on the display and the CD starts playback automatically and the recording starts.

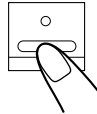

- When the end of the tape is reached, recording stops and the CD player is paused.
- If you press ○ while playing back a track, the unit starts playback and recording from the beginning of the track.



You cannot press ○ in the following cases:

- If no cassette is inserted.
- If a protected tape is inserted.

To stop recording for a moment, press ⏏.

The recording is paused, but the CD playback does not stop.

To resume recording, press ⏏ again.

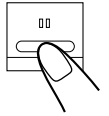

To stop recording, press □/△.

The recording stops and the CD playback is paused.

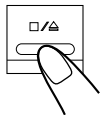

To remove the cassette, press □/△ while recording is stopped.



Daily Timer and Sleep Timer are available.

- Before using these timers, make sure the built-in clock is set correctly (see page 8).

Using the Daily Timer

You can set the Daily Timer when the unit is either turned on or in standby mode.

How the Daily Timer actually works

When the on-time comes, the unit automatically turns on and then the off-time comes, the unit automatically turns off (standby).

- Once the timer has been set, it will be activated at the same time everyday until the timer is turned off and the timer setting remains in memory until you change it.

Before you start...

When using "TUNER" as the source to play, make sure to select the desired station before turning off the power.

- There is a time limit in doing the following steps. If the setting is canceled before you finish, start again from step 1.

On the remote control ONLY:

1 Press TIMER SET.





The  (timer) and the ON (on-time) indicators flash and the on-time setting appears on the display.

If you do not need to change the on-time setting, go to step 3.



2 Press PROGRAM to set the on-time you want the unit to turn on.

The hour indication starts flashing on the display.

- 1) Press  or  to set the hour, then press PROGRAM.
- 2) Press  or  to set the minute, then press PROGRAM.

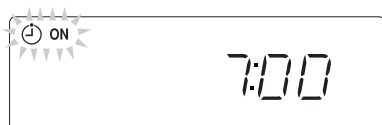
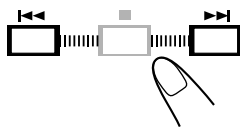

3 Press TIMER SET.

The  (timer) and the OFF (off-time) indicators flash and the off-time setting appears on the display.



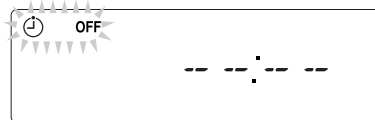

If you does not need to change the off-time setting, go to step 5.

- If you change the on-time setting, the off-time setting changes to "--:--". You need to set the off-time setting.



4 Press PROGRAM to set the off-time you want the unit to turn off.

The hour indication starts flashing on the display.

- 1) Press  or  to set the hour, then press PROGRAM.
- 2) Press  or  to set the minute, then press PROGRAM.

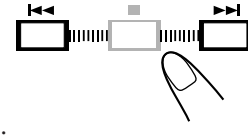

5 Press TIMER SET.



The  (timer) indicator flashes and the source name appears on the display.

If you does not need to change the source, go to step 7.



6 Press PROGRAM to select the source to play.

The source name starts flashing on the display.

- Press  or  to select "CD" or "TUNER," then press PROGRAM.

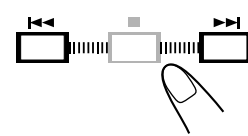

7 Press TIMER SET.

The display changes normal indication and exit the timer setting mode.



8 Press TIMER ON/OFF to activate the daily timer mode.

Each time you press the button, the Daily Timer alternates on and off.

While activating the Daily Timer, the ⏰ (timer) indicator lights up on the display.

- You can activate the Daily Timer by pressing TIMER ON/OFF on the unit.



9 Press ⏻/I STANDBY/ON to turn off the unit if the unit is on.

To deactivate the timer temporarily, press TIMER ON/OFF until the ⏰ (timer) indicator goes off.



To activate and change the timer, repeat steps 1 to 8 on pages 18 and 19.

- To activate the timer again without changing the setting, press TIMER ON/OFF until the ⏰ (timer) indicator lights up on the display.



If the unit is already turned on when the timer on-time comes

The timer does not work.



When you unplug the AC power cord or if a power failure occurs

The timer will be canceled. You need to set the clock first, then set the timer again.

Using the Sleep Timer

With the Sleep Timer, you can fall asleep to your favorite music or radio program.

- You can set the Sleep Timer only when the unit is turned on.

How the Sleep Timer actually works

The unit automatically turns off after the specified length of time passes.

On the remote control ONLY:

1 Press SLEEP.

The SLEEP indicator lights up on the display.



- Each time you press the button, the length of time changes as follows:

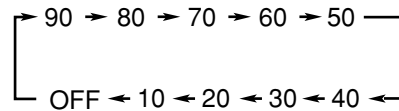

2 Wait for about 5 seconds after specifying the length of time.

To check the remaining time until shut-off time, press SLEEP once. The remaining time until shut-off time appears for about 5 seconds.

To change the shut-off time, press SLEEP repeatedly until the length of time you want appears.

To cancel the setting, press SLEEP repeatedly until "OFF" appears and the SLEEP indicator goes off on the display.

- Turning off the unit also cancels the Sleep Timer.



When you set the Sleep Timer after the Daily Timer starts playing the selected source

The unit turns off with either timer having an earlier shut-off time.



If you set the Sleep Timer while playing back or recording a tape

Do not shut the unit off with the Sleep Timer while a tape is running. If the unit turns off while playing back or recording a tape, the cassette deck or tapes may be damaged.

Maintenance

To get the best performance of the unit, keep your discs, tapes and mechanism clean.

General Notes

In general, you will have the best performance by keeping your discs, tapes and the mechanism clean.

- Store discs and tapes in their cases, and keep them in cabinets or on shelves.

Cleaning the unit

• Stains on the unit

Should be wiped off with a soft cloth. If the unit is heavily stained, wipe it with a cloth soaked in water-diluted neutral detergent and wrung well, then wipe clean with a dry cloth.

- **Since the unit may deteriorate in quality, become damaged or have its paint peel off, be careful about the following:**
 - DO NOT wipe it with a rough cloth.
 - DO NOT wipe it too vigorously.
 - DO NOT wipe it with thinner or benzine.
 - DO NOT apply any volatile substance such as an insecticide to it.
 - DO NOT allow any rubber or plastic to remain in contact with it for a long time.

Handling discs



- Remove the disc from its case by holding it at the edge while pressing the center hole lightly.
- Do not touch the shiny surface of the disc, or bend the disc.
- Put the disc back in its case after use to prevent warping.

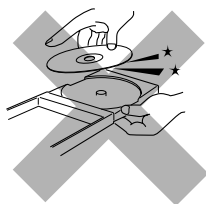

- Be careful not to scratch the surface of the disc when placing it back in its case.
- Avoid exposure to direct sunlight, temperature extremes, and moisture.



To clean the disc

Wipe the disc with a soft cloth in a straight line from center to edge.



DO NOT use any solvent—such as conventional record cleaner, spray, thinner, or benzine—to clean the disc.

Handling cassette tapes

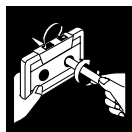

- If the tape is loose in its cassette, take up the slack by inserting a pencil in one of the reels and rotating.
- If the tape is loose, it may get stretched, cut, or caught in the cassette.



- Be careful not to touch the tape surface.



- Avoid storing tapes in any of the following places:
 - In dusty places
 - In direct sunlight or heat
 - In moist areas
 - On a TV or speaker
 - Near a magnet

To keep the best recording and playback sound quality

You need to clean the heads.

- Clean the heads after every 10 hours of use with a wet-type head cleaning tape (available at electronic and audio shops).
When the head becomes dirty, the following symptoms will occur:
 - Sound quality is reduced.
 - Sound level decreases.
 - Sound drops out.
- Do not play dirty or dusty tapes.
- Do not touch the highly-polished head with any metallic or magnetic tools.

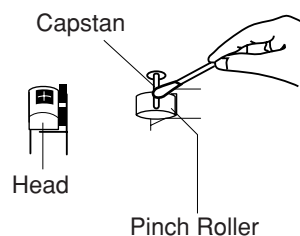

To demagnetize the head

Turn off the unit, and use a head demagnetizer (available at electronic and audio shops).

Troubleshooting

If you are having a problem with your unit, check this list for a possible solution before calling for service.

If you cannot solve the problem from the hints given here, or the unit has been physically damaged, call a qualified person, such as your dealer, for service.

Symptom	Possible Cause	Action
Power does not come on.	The power cord is not connected to an AC outlet.	Insert the plug into the socket.
No sound is heard.	<ul style="list-style-type: none"> • Connections are incorrect or loose. • A pair of headphones is connected. • MP3 disc is recorded with "packet writing." 	<ul style="list-style-type: none"> • Check all connections and make corrections. (See pages 6 and 7.) • Unplug the headphones from the PHONES jack. • It cannot be played. Replace the disc.
Hard to listen to broadcasts because of noise.	<ul style="list-style-type: none"> • The AM loop antenna is disconnected. • The AM loop antenna is too close to the unit. • The FM antenna is not properly extended and positioned. 	<ul style="list-style-type: none"> • Reconnect the antenna correctly and securely. • Change the position and direction of the AM loop antenna. • Extend FM antenna and orient to the best reception position.
The disc does not play.	The disc is upside down.	Put the disc in with the label side up.
Impossible to record.	Small tabs on the back of the cassette are removed.	Cover the holes with adhesive tape.
Operations are disabled.	The built-in microprocessor has malfunctioned due to external electrical interference.	Unplug the AC power cord then plug it back in.
Unable to operate the unit by the remote control.	<ul style="list-style-type: none"> • The path between the remote control and the remote sensor on the unit is blocked. • The batteries are exhausted. • You are using the remote control too far from the unit. 	<ul style="list-style-type: none"> • Remove the obstruction. • Replace the batteries. (See page 6.) • Signals cannot reach the remote sensor. Move closer to the unit.

Amplifier Section—CA-UXG1

Output Power (IEC 268-3): 10 W (5 W + 5 W) at 4 Ω (10% THD)
Speakers/Impedance: 4 Ω – 16 Ω

Tuner

FM tuning range: 87.50 MHz—108.00 MHz
AM tuning range: AM 10 kHz intervals: 530 kHz—1 710 kHz
AM 9 kHz intervals: 531 kHz—1 710 kHz

CD player

Dynamic range: 85 dB
Signal-to-noise ratio: 85 dB
Wow and flutter: Immeasurable

Cassette deck

Frequency response:
Normal (type I): 100 Hz—10 000 Hz
Wow and flutter: 0.35 % (WRMS)

General

Power requirement: AC 110 V—127 V/220 V—240 V \sim ,
adjustable with the voltage selector,
50 Hz/60 Hz
Power consumption: 22 W (at operation)
4.5 W (on standby)
Dimensions (W/H/D) (approx.): 145 mm x 209 mm x 226 mm
Mass (approx.): 3.0 kg

Supplied accessories

See page 6.

Speaker Section—SP-UXG1

Type: Full range Bass-reflex type
Speakers: 10 cm cone x1
Power handling capacity: 5 W
Impedance: 4 Ω
Frequency range: 100 Hz to 15 kHz
Dimensions (W/H/D) (approx.): 135 mm x 209 mm x 152 mm
Mass (approx.): 1.3 kg each

Introducción

Muchas gracias por adquirir uno de nuestros productos JVC. Antes de operar esta unidad, lea detenidamente este manual para comprender a fondo todas las instrucciones y obtener un máximo disfrute de esta unidad. Guarde este manual para futuras consultas.

Acerca de este manual

Este manual está organizado de la siguiente manera:

- **Básicamente, este manual explica las operaciones que se pueden realizar utilizando los botones del control remoto.**

Para realizar las mismas operaciones, también podrá usar los botones del control remoto y de la unidad si llevan nombres (o marcas) iguales o similares, a menos que se indique de otro modo.

- La información básica y común para las diversas funciones está agrupada en un lugar, y se evita su repetición en cada procedimiento. Por ejemplo, la información sobre el encendido/apagado de la unidad, el ajuste de volumen, el cambio de los efectos de sonido y otros no se repite, por haberse explicado en la sección “Operaciones básicas y comunes” en las páginas 8 y 9.
- En este manual se utilizan los símbolos siguientes:



Proporciona advertencias y precauciones para evitar daños o riesgos de incendio/descargas eléctricas.

También proporciona información útil para obtener el mejor rendimiento posible de la unidad.



Proporciona información y sugerencias útiles.

Precauciones

Instalación

- Instale la unidad en un sitio nivelado, seco, que no sea ni muy frío ni muy caluroso—entre 5°C y 35°C.
- Instale la unidad en un sitio adecuadamente ventilado para evitar que se genere calor dentro de la misma.
- Deje un espacio suficiente entre la unidad y el televisor.
- Para evitar interferencias de televisión, mantenga los altavoces alejados del televisor.



NO instale la unidad cerca de fuentes de calor, en sitios expuestos a la luz directa del sol, al polvo o a vibraciones excesivas.

Fuentes de alimentación

- Para desenchufar la unidad del tomacorriente mural, siempre tire del enchufe y no del cable de alimentación de CA.



NO toque el cable de alimentación de CA con las manos mojadas.

Condensación de humedad

Podría condensarse humedad en el lente del interior de la unidad, en los casos siguientes:

- Después de encender la calefacción de la habitación.
- En una habitación húmeda.
- Si lleva la unidad directamente desde un lugar frío a otro cálido.

Si se produce condensación, la unidad podría no funcionar correctamente. En tal caso, deje la unidad encendida durante algunas horas hasta que se evapore la humedad, luego desenchufe el cable de alimentación de CA y vuélvalo a enchufar.

Otros

- Si llegara a entrar líquido o algún objeto metálico dentro de la unidad, desenchúfela y consulte con su proveedor antes de volverla a usar.
- Si no va a utilizar la unidad por un tiempo prolongado, desenchufe el cable de alimentación de CA del tomacorriente.



NO desarme la unidad; en el interior no hay piezas que pueda reparar el usuario.

Si hay alguna condición anormal, desenchufe el cable de alimentación de CA y consulte con su proveedor.

Ubicación de los botones y controles	3
Unidad principal	3
Control remoto	5
Primeros pasos	6
Desembalaje	6
Colocación de las pilas en el control remoto	6
Conexiones	6
Ajuste del selector de tensión	7
Operaciones básicas y comunes	8
Puesta en hora del reloj	8
Conexión de la alimentación	8
Selección de la fuente	8
Ajuste del volumen	9
Selección de los modos de sonido	9
Refuerzo de los sonidos graves	9
Escuchando radiodifusiones en FM y AM	10
Ajuste del intervalo de frecuencias del sintonizador	10
Cómo sintonizar una emisora	10
Cómo preajustar las emisoras	11
Cómo sintonizar una emisora preajustada	11
Reproducción de discos	12
Reproduciendo el CD entero—Reproducción normal	12
Operaciones básicas de disco	13
Programación del orden de reproducción de las pistas —Reproducción programada	13
Reproducción al azar—Reproducción aleatoria	14
Repetición de las pistas—Reproducción repetida	14
Visualización del tiempo restante durante la reproducción	14
Reproducción de las cintas	15
Reproducción de una cinta	15
Grabación	16
Grabación de la radio	16
Grabación de los discos—Grabación sincronizada de los discos	17
Uso de los temporizadores	18
Uso del temporizador de ajuste diario	18
Uso del temporizador “Sleep” (dormir)	19
Mantenimiento	20
Localización y solución de problemas	21
Especificaciones	22

Ubicación de los botones y controles

Familiarícese con los botones y controles de su unidad.

Unidad principal

Vista superior

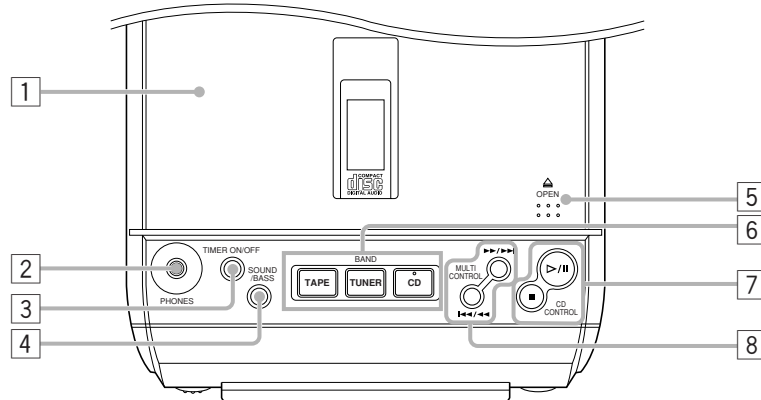

Vista delantera

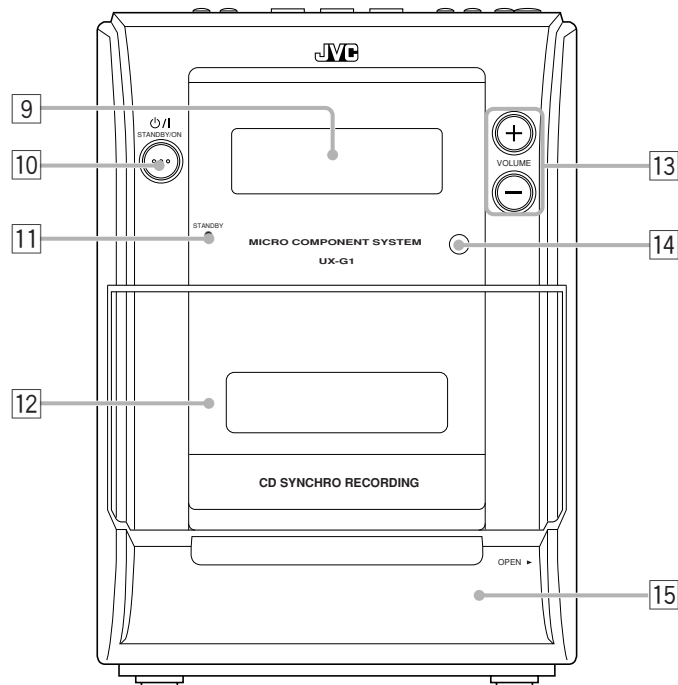

Dentro de la cubierta delantera

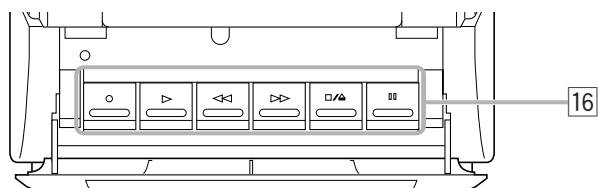

Ventanilla de visualización en el panel frontal

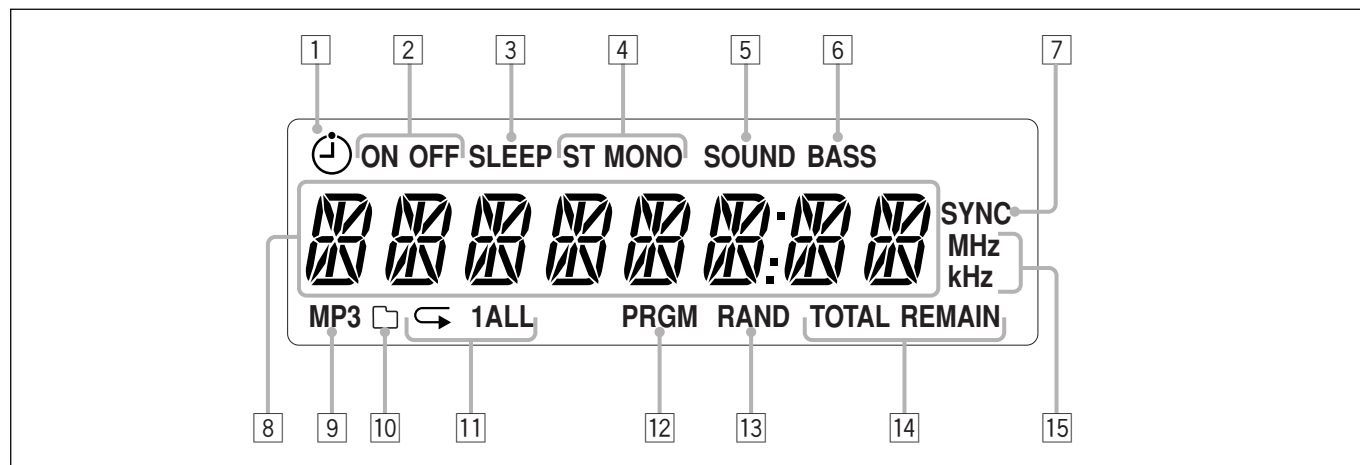

Para los detalles, consulte las páginas entre paréntesis.

Unidad principal

- 1 Cubierta del disco (12)
- 2 Jack PHONES (9)
- 3 Botón TIMER ON/OFF (19)
- 4 Botón SOUND/BASS (9)
- 5 Botón ▲ OPEN (apertura de la cubierta del disco) (12, 13)
- 6 Botones de fuente
 - TAPE, TUNER/BAND, CD
 - Pulsando uno de estos botones también se enciende la unidad.*
- 7 Botones CD CONTROL (12, 13)
 - ▷/||, ■
- 8 Botones MULTI CONTROL
 - ▶▶/▶▶, ◀◀/◀◀
- 9 Ventanilla de visualización
- 10 Botón ⏻/I STANDBY/ON (8, 19)
- 11 Lámpara STANDBY (8)
- 12 Compartimiento de cassette (15)
- 13 Botones VOLUME + / - (9)
- 14 Sensor de control remoto (5)
- 15 Cubierta delantera (15)
- 16 Botones de operación de la cinta (15- 17)
 - ○ (grabación), ▷ (reproducción), ◀◀ (rebobinado rápido), ▷▷ (avance rápido), ◻/△ (parada/portacassette abierto), ◻◻ (pausa)

Ventanilla de visualización

- 1 Indicador ⌚ (temporizador)
- 2 Indicadores ON/OFF (hora de activación/desactivación por temporizador)
- 3 Indicador SLEEP
- 4 Indicadores del modo FM
 - ST (estéreo), MONO
- 5 Indicador SOUND
- 6 Indicador BASS
- 7 Indicador SYNC (sincro)
- 8 Pantalla principal
 - Muestra el nombre de la fuente y otras informaciones.
- 9 Indicador MP3
- 10 Indicador 📁 (grupo/carpeta)
- 11 Indicador de repetición
 - ↺, 1, ALL
- 12 Indicador PRGM (programación)
- 13 Indicador RAND (aleatoria)
- 14 Indicadores de tiempo
 - TOTAL, REMAIN
- 15 Indicadores de frecuencia
 - MHz, kHz

Para abrir la cubierta delantera

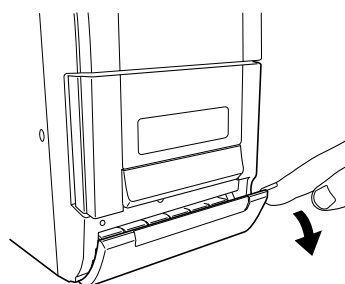

Control remoto

Para los detalles, consulte las páginas entre paréntesis.

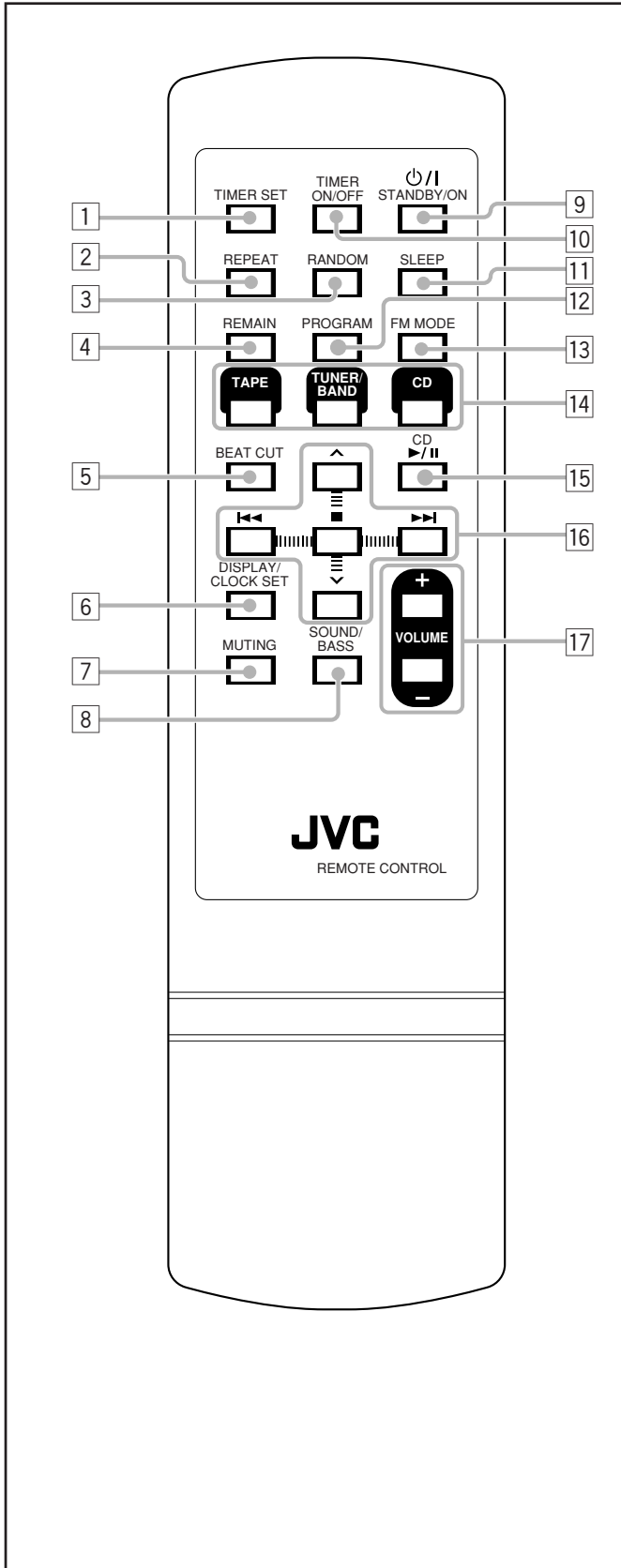

- 1 Botón TIMER SET (18, 19)
- 2 Botón REPEAT (14)
- 3 Botón RANDOM (14)
- 4 Botón REMAIN (14)
- 5 Botón BEAT CUT (10, 16)
- 6 Botón DISPLAY/CLOCK SET (8)
- 7 Botón MUTING (9)
- 8 Botón SOUND/BASS (9)
- 9 Botón STANDBY/ON (8, 19)
- 10 Botón TIMER ON/OFF (19)
- 11 Botón SLEEP (19)
- 12 Botón PROGRAM (8, 11, 13, 18)
- 13 Botón FM MODE (10)
- 14 Botones de fuente
 - TAPE, TUNER/BAND, CD*Pulsando uno de estos botones también se enciende la unidad.*
- 15 Botón CD (12, 13)
- 16 Botones de control múltiple
 -
 -
- 17 Botones VOLUME + / - (9)

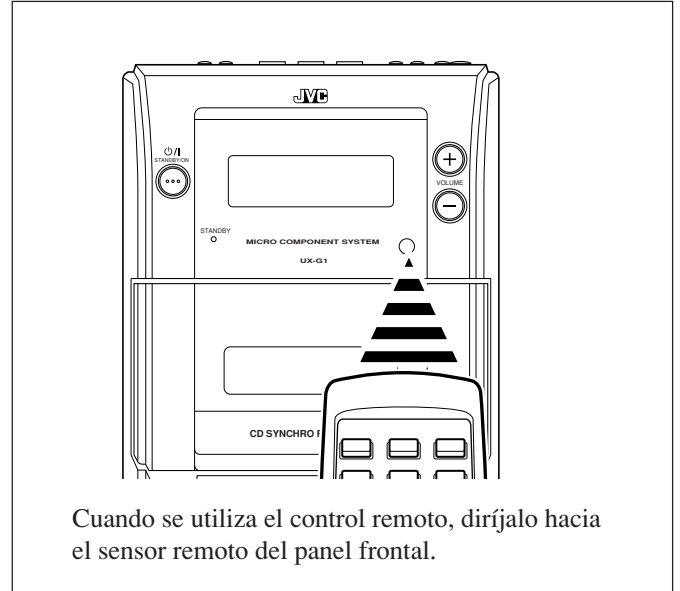

Desembalaje

Después de abrir el paquete, asegúrese de haber recibido todos los elementos siguientes.

El número entre paréntesis indica la cantidad de cada pieza suministrada.

- Antena de cuadro para AM (1)
- Control remoto (1)
- Pilas (2)
- Adaptador para clavija de CA (1)

Si hay algún elemento faltante, consulte inmediatamente con su distribuidor.

Colocación de las pilas en el control remoto

Coloque las pilas—R03(UM-4)/AAA(24F)—en el control remoto, haciendo coincidir las polaridades (+ y -) de las mismas con las marcas + y - del compartimiento de las pilas. Cuando la unidad no responda a las operaciones del control remoto, cambie ambas pilas al mismo tiempo.

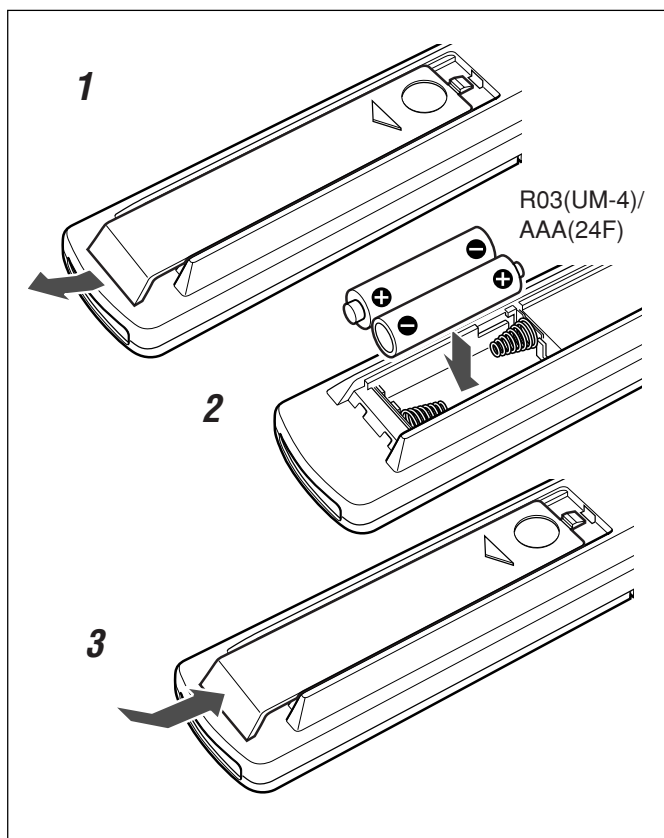

- NO mezcle una pila usada con una nueva.
- NO use diferentes tipos de pilas al mismo tiempo.
- NO exponga las pilas al calor o a las llamas.
- NO deje las pilas dentro del compartimiento de las pilas cuando no va a utilizar la unidad por un tiempo prolongado. De lo contrario, se producirían daños en el control remoto debido a fugas de electrólito.

Conexiones

Para conectar los altavoces

Podrá conectar los altavoces utilizando los cables de altavoz.

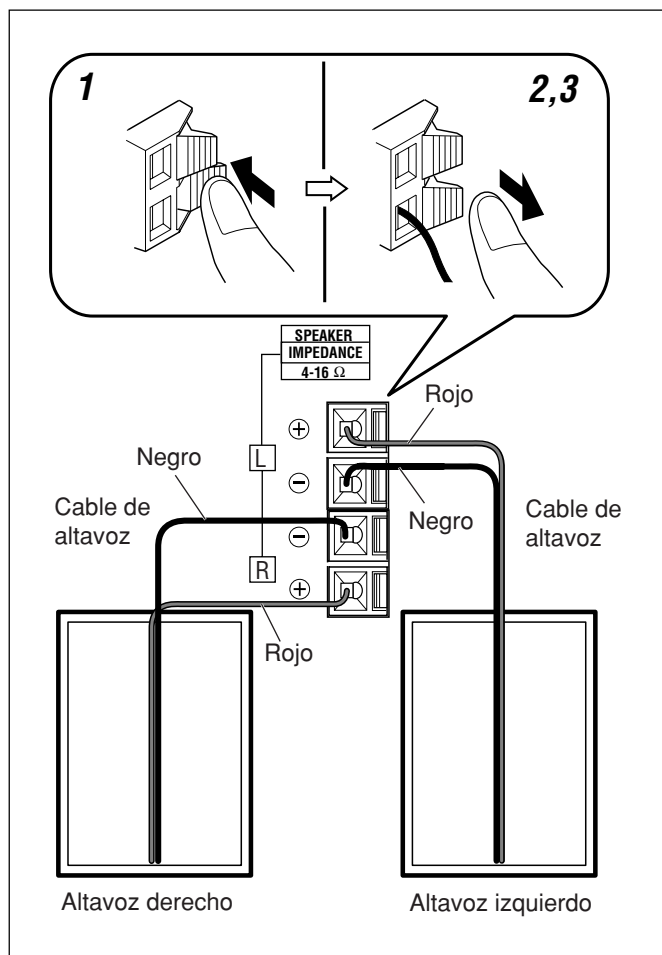

1 Sostenga la abrazadera del terminal de altavoz.

2 Inserte el extremo del cable del altavoz en el terminal.

Haga coincidir la polaridad de los terminales de altavoces: rojo (+) con rojo (+) y negro (-) con negro (-).

3 Retire su dedo de la abrazadera.

IMPORTANTE:

- Utilice únicamente altavoces de la misma impedancia de altavoz que la indicada por los terminales de altavoz en la parte trasera de la unidad.
- NO conecte más de un altavoz a cada terminal de altavoz.

Cómo conectar las antenas AM y FM

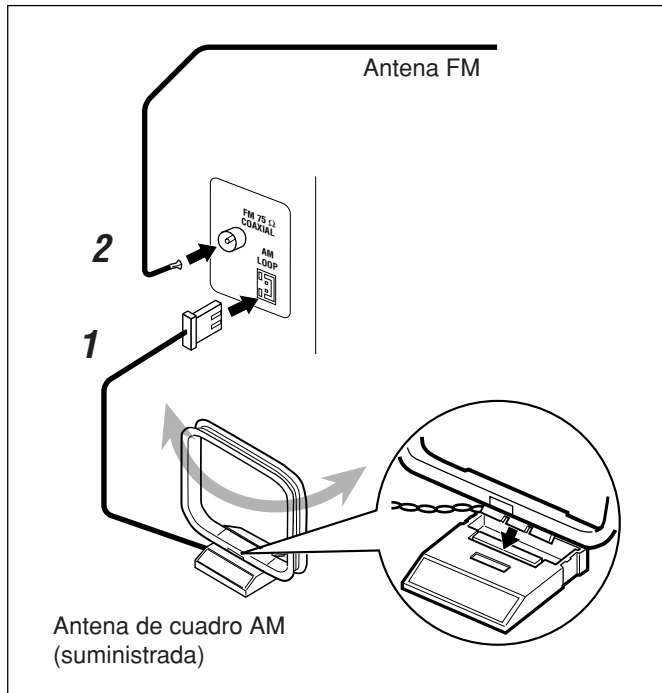

1 Conecte la antena de cuadro AM suministrada al terminal AM LOOP.

Coloque la antena lejos de la unidad y posicónela de manera que se obtenga la mejor recepción.

2 Ajuste la posición de la antena FM para obtener la mejor recepción.



Para una mejor recepción tanto en FM como AM

- Asegúrese de que los conductores de la antena no hagan contacto con otros terminales y cables de conexión.
- Mantenga las antenas alejadas de las partes metálicas de la unidad, cables de conexión y cable de alimentación de CA.

Ajuste del selector de tensión

Antes de enchufar la unidad, ajuste el selector de tensión de la parte inferior de la unidad a la tensión correcta de su área.

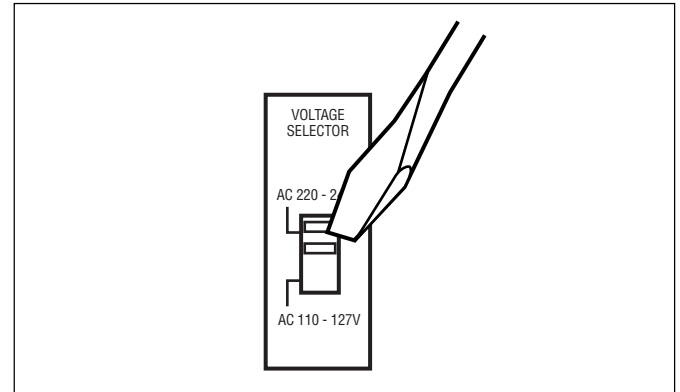

Utilice un destornillador para mover el selector de tensión de manera que el número de tensión coincida con la tensión del sitio de uso de esta unidad. (Véase la página de la contracubierta).



- NO enchufe el cable de alimentación sin haber ajustado previamente el selector de tensión de la parte inferior de la unidad y sin haber finalizado todos los procedimientos de conexión.
- NO arrastre la unidad para moverla. El arrastrarla podría cambiar accidentalmente el ajuste del selector de tensión.

AHORA, ya está preparado para enchufar la unidad.

- Si el tomacorriente mural no coincide con la clavija de CA, utilice el adaptador para clavija de CA suministrado.

IMPORTANTE:

Asegúrese de comprobar que se han realizado todas las conexiones antes de enchufar el cable de alimentación.

Puesta en hora del reloj

Antes de continuar, primero ponga en hora el reloj de la unidad. Al enchufar el cable de alimentación, "0:00" comienza a parpadear en la pantalla.

Es posible poner el reloj en hora con la unidad encendida o en espera.

En el control remoto SOLAMENTE:

1 Con la unidad en el modo de espera, pulse y mantenga pulsado PROGRAM hasta que la indicación de la hora comience a parpadear.

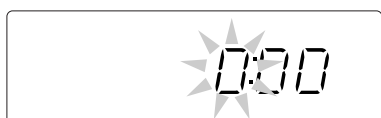

- Con la unidad encendida, pulse DISPLAY/CLOCK SET para acceder al modo de reloj y, a continuación, pulse y mantenga pulsado PROGRAM.

2 Pulse ◀◀ o ▶▶ para ajustar la hora, y luego pulse PROGRAM.



- Cuando pulsa y mantiene pulsado ◀◀ o ▶▶, los dígitos de la hora cambian continuamente.

Los dígitos de los minutos comienzan a parpadear.



3 Pulse ◀◀ o ▶▶ para ajustar los minutos, y luego pulse PROGRAM.

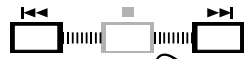

- Cuando pulsa y mantiene pulsado ◀◀ o ▶▶, los dígitos de los minutos cambian continuamente.

El reloj incorporado empieza a funcionar.

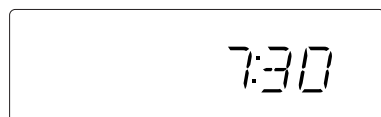

- Cuando desenchufe el cable de alimentación de CA o se produzca una interrupción de la corriente eléctrica El reloj se reposiciona inmediatamente a "0:00". Si así sucede, vuelva a poner el reloj en hora.
- El reloj podría adelantarse o atrasarse 1 a 2 minutos por mes Si así sucede, reajuste el reloj.

Para que se visualice el reloj al encender la unidad

En el control remoto SOLAMENTE:

Pulse DISPLAY/CLOCK SET.

- Cada vez que pulsa el botón, la pantalla cambia alternativamente entre indicación del reloj e indicación normal.



Para cambiar el reloj

Repita los pasos 1 a 3 del procedimiento "Puesta en hora del reloj".

Conexión de la alimentación

Para encender la unidad, pulse  I STANDBY/ON.



La lámpara STANDBY de la unidad se apaga.

- Cuando se pulsa el botón de fuente—TAPE, TUNER/BAND y CD, la unidad se enciende automáticamente.

Para apagar la unidad (en espera), pulse de nuevo  I STANDBY/ON.

La lámpara STANDBY de la unidad se ilumina en rojo.

- "0:00" parpadea en la pantalla hasta que ponga en hora el reloj incorporado. Después de ajustar el reloj, la hora será visualizada en la unidad mientras se encuentra en espera.
- Una pequeña cantidad de energía se consume siempre, aunque la unidad se encuentre en el modo de espera.

Para desactivar completamente la fuente de alimentación, desenchufe el cable de alimentación CA de la toma de CA.



Cuando desenchufe el cable de alimentación de CA o se produzca una interrupción de la corriente eléctrica

El reloj se reposiciona inmediatamente a "0:00". Si así sucede, vuelva a poner el reloj en hora.

Selección de la fuente

Para seleccionar la fuente, pulse TAPE, TUNER/BAND, o CD.



- Cuando se selecciona TAPE o CD como fuente, la reproducción no se iniciará automáticamente.



Para operar el sintonizador (FM o AM), consulte las páginas 10 y 11.

Para operar el reproductor de CD, consulte las páginas 12– 14.

Para operar la platina de cassette, consulte la página 15.

Para grabar en una cinta, consulte las páginas 16 y 17.

Ajuste del volumen

El nivel de volumen sólo se podrá ajustar estando la unidad encendida. El nivel de volumen se puede ajustar entre “VOL MIN”, “VOL 1” – “VOL 39”, y “VOL MAX”.

- El nivel de volumen no tiene ningún efecto en la grabación.

Para subir el volumen, pulse VOLUME +.
Para bajar el volumen, pulse VOLUME –.

- Pulsando y manteniendo pulsado uno y otro botón, podrá cambiar continuamente el nivel de volumen.

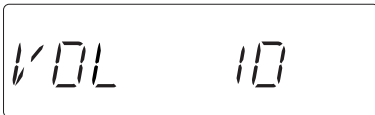

Para desactivar el sonido temporalmente

En el control remoto SOLAMENTE:

Pulse **MUTING**.

El nivel de volumen disminuye y “MUTING” comienza a parpadear en la pantalla.



Para restablecer el sonido, pulse de nuevo **MUTING**.

- Al ajustar el nivel de volumen también se cancela el silenciamiento.



Para una audición privada

Conecte un par de auriculares al jack PHONES. No se escuchará sonido a través de los altavoces. Asegúrese de bajar el volumen antes de conectar o de ponerse los auriculares.



NO apague la unidad (en espera) con el volumen ajustado a un nivel extremadamente alto; De lo contrario, la sobrecarga acústica repentina podría dañar su audición o producir daños a los altavoces y/o auriculares cuando vuelva a encender la unidad o cuando inicie la reproducción de alguna fuente. **TENGA EN CUENTA** que no podrá ajustar el nivel de volumen mientras la unidad se encuentre en el modo de espera.

Selección de los modos de sonido

Podrá seleccionar uno de los 4 modos de sonido.

- Esta función también afecta al sonido de los auriculares.
- Esta función afecta solamente al sonido de reproducción, pero no al de grabación.

Para seleccionar los modos de sonido, pulse **SOUND/BASS** repetidamente.

- Cada vez que pulse el botón, el modo de sonido cambia de la siguiente manera:

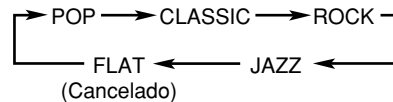

POP: Mayor presencia de vocales y frecuencias medias.

CLASSIC: Sonido enriquecido con agudos más finos y graves más amplios.

ROCK: Sonido potente al enfatizar los graves y los agudos.

JAZZ: Frecuencias bajas acentuadas para música tipo jazz.

FLAT: Se cancela el efecto ecualizador.

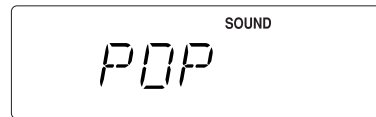

Cuando se activa el modo de sonido, el indicador **SOUND** se enciende en la pantalla.

Refuerzo de los sonidos graves

La riqueza y la amplitud de los sonidos graves se mantienen independientemente de cuán bajo se encuentre ajustado el volumen—Hyper Bass Sound.

- Esta función también afecta al sonido de los auriculares.
- Esta función afecta solamente al sonido de reproducción, pero no al de grabación.

Para obtener el efecto, pulse y mantenga pulsado **SOUND/BASS** hasta que aparezca “HBS ON”, y el indicador **BASS** se encienda en la pantalla.



- Cada vez que pulsa el botón, el efecto cambia alternativamente entre activado (“HBS ON”) y desactivado (“HBS OFF”).

Para cancelar el efecto, pulse y mantenga pulsado **SOUND/BASS** de nuevo hasta que aparezca “HBS OFF”, y el indicador **BASS** se apague en la pantalla.

Ajuste del intervalo de frecuencias del sintonizador

Es posible seleccionar un intervalo de frecuencias de 10 kHz o 9 kHz para el sintonizador de AM, y un intervalo de 100 kHz o 50 kHz para el sintonizador de FM.

- Este ajuste debe ser realizado separadamente para cada banda.

En la unidad SOLAMENTE:

1 Pulse TUNER/BAND para seleccionar ya sea “FM” o “AM”.

La unidad se enciende automáticamente y se sintoniza la emisora recibida previamente—ya sea FM o AM.

- Cada vez que pulsa el botón, la fuente cambia alternativamente entre FM y AM.



2 Pulse VOLUME + mientras mantiene pulsado .

- Cada vez que pulsa VOLUME +, el intervalo de frecuencias cambia alternativamente, de la siguiente manera:

Mientras está seleccionado el sintonizador de AM

10K (10 kHz) ↔ 9K (9 kHz)

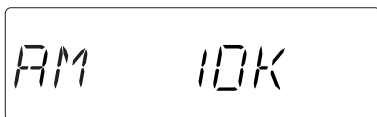

Mientras está seleccionado el sintonizador de FM

100K (100 kHz) ↔ 50K (50 kHz)

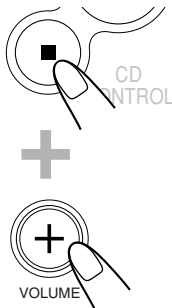
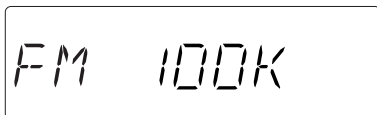

Cuando se cambia el ajuste

Las emisoras memorizadas se borran. Vuelva a preajustar las emisoras. (Véase página 11).

Cómo sintonizar una emisora

1 Pulse TUNER/BAND para seleccionar ya sea “FM” o “AM”.

La unidad se enciende automáticamente y se sintoniza la emisora recibida previamente—ya sea FM o AM.

- Cada vez que pulsa el botón, la fuente cambia alternativamente entre FM y AM.

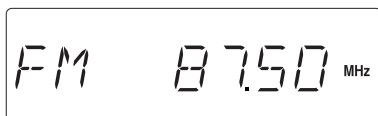

2 Pulse y mantenga pulsado

  o   (o   o   en la unidad)

durante más de 1 segundo.

-   ( ): Aumentan las frecuencias.
-   ( ): Disminuyen las frecuencias.

La unidad comienza a efectuar la búsqueda de las emisoras y se detiene cuando logra sintonizar una emisora con una intensidad de señal suficiente.

- Si se recibe un programa en FM estéreo, el indicador ST (estéreo) se enciende en la pantalla (sólo cuando la recepción es buena).

Para detener la búsqueda, pulse   o   (o   o   en la unidad).



Si pulsa repetidamente, pulse   (o   o   en la unidad)

Las frecuencias cambian paso a paso.

Para cambiar el modo de recepción en FM

En el control remoto SOLAMENTE:

Si una emisora de FM estéreo se recibe mal o con ruidos, pulse FM MODE para que aparezca “MONO” y el indicador MONO se ilumine en la pantalla. Se conseguirá mejorar la recepción.



Para restablecer el efecto estéreo, pulse de nuevo FM MODE de manera que aparezca “STEREO” y el indicador MONO se apague. En el modo estéreo, podrá disfrutar del sonido estereofónico cuando se reciba un programa en estéreo.

Para reducir los ruidos cuando se escucha una emisora AM—Supresor de ruidos

En el control remoto SOLAMENTE:

Mientras graba un radiodifusión en AM, se podrán escuchar batidos (que no se escucharían nunca durante la audición del programa si no lo grabara).

En tal caso, pulse repetidamente BEAT CUT mientras se está grabando, hasta que se reduzcan los batidos.

- Cada vez que pulsa el botón, la pantalla cambia alternativamente entre “CUT-1” y “CUT-2”.



Cómo preajustar las emisoras

Usted podrá preajustar manualmente 30 emisoras FM y 10 emisoras AM.

En algunos casos, pueden haber frecuencias de prueba memorizadas en el sintonizador debido a que la fábrica examina la función de preajuste del sintonizador antes de la entrega. Esto no es una anomalía. Usted podrá preajustar en la memoria las emisoras deseadas siguiendo el método de preajuste.

- Hay un límite de tiempo para realizar los siguientes pasos. Si el ajuste se cancela antes de haber terminado, comience otra vez desde el paso 2.

En el control remoto SOLAMENTE:

1 Sintonice la emisora que desea preajustar.

- Consulte “Cómo sintonizar una emisora” en la página 10.

2 Pulse PROGRAM.

El indicador PRGM (programación) y “00” comienzan a parpadear en la pantalla.



3 Pulse ^ o v para seleccionar un número de preajuste.

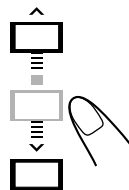

4 Pulse de nuevo PROGRAM.

El indicador PRGM y el número preajustado dejan de parpadear.



5 Para preajustar más emisoras, repita los pasos 1 a 4 de arriba, asignando un número de preajuste diferente a cada emisora.

- Cuando almacene una emisora nueva en un número ya asignado, se borrará la emisora almacenada previamente.



Cuando desenchufa el cable de alimentación de CA o se produce una interrupción de la energía eléctrica

Las emisoras presintonizadas permanecen memorizadas en la unidad.

Cómo sintonizar una emisora preajustada

En el control remoto SOLAMENTE:

1 Pulse TUNER/BAND para seleccionar ya sea “FM” o “AM”.

La unidad se enciende automáticamente y se sintoniza la emisora recibida previamente—ya sea FM o AM.

- Cada vez que pulsa el botón, la banda cambia alternativamente entre FM y AM.



2 Pulse ^ o v para seleccionar un número de preajuste.

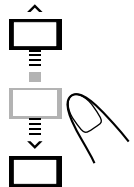

Esta unidad ha sido diseñada para reproducir los discos siguientes—CD, CD-R y CD-RW.

Quando se reproduce un CD-R o CD-RW

Los CD-Rs (CD-regrabables) y los CD-RWs (CD-reescribibles) editados por el usuario sólo se pueden reproducir si ya están “finalizados”.

- Normalmente podrá reproducir sus CD-Rs o CD-RWs originales grabados en formato CD de música. No obstante, dependiendo de sus características o de sus condiciones de grabación, puede suceder que no se puedan reproducir.
- Antes de reproducir los CD-Rs o CD-RWs, lea atentamente sus correspondientes instrucciones o precauciones.
- Puede suceder que algunos CD-Rs o CD-RWs no se puedan reproducir en esta unidad debido a las características de los discos, a daños o manchas en los mismos, o a suciedad en el lente del reproductor.
- Los CD-RWs pueden requerir mayor tiempo de lectura. Esto se debe a que el factor de reflexión de los CD-RWs es menor que el de los discos comunes.

Notas sobre los archivos MP3

- El reproductor puede reconocer solamente archivos con las extensiones “MP3” o “mp3”, en cualquier combinación de mayúsculas y minúsculas. El nombre del archivo debe ser de hasta 20 caracteres.
- Esta unidad puede reconocer archivos y carpetas de un disco que cumpla con las siguientes condiciones (incluyendo la carpeta raíz):
 - hasta 512 carpetas y archivos.
 - hasta la 8ª capa.
- Se recomienda grabar su material a una frecuencia de muestreo de 44,1 kHz, utilizando una velocidad de transferencia de datos de 128 kbps.
- Es posible que algunos archivos o discos MP3 no se puedan reproducir debido a sus propias características o condiciones de grabación.
- Los discos MP3 requieren mayor tiempo de lectura que los discos normales debido a una mayor complejidad en la configuración de la carpeta/archivo.
- MP3i y MP3 Pro no están disponibles.

Notas generales

En general, podrá obtener un buen rendimiento manteniendo los discos y el mecanismo limpios.

- Guarde los discos en sus estuches, y guárdelos en los armarios o estantes.
- Cierre las bandejas de los discos cuando no las utilice.

El uso continuo de discos de forma irregular (forma de corazón, octogonal, etc.), puede dañar la unidad.



Precaución sobre la reproducción de DualDisc:

El lado no DVD de un “DualDisc” no es compatible con la norma “Compact Disc Digital Audio”. Por consiguiente, no se recomienda usar el lado no DVD de un DualDisc en este producto.

Reproduciendo el CD entero—Reproducción normal

1 Pulse OPEN en la unidad.

La cubierta del disco se abre.

- Es posible insertar un disco mientras se está escuchando otra fuente.

2 Coloque correctamente el disco, con el lado de la etiqueta hacia arriba.

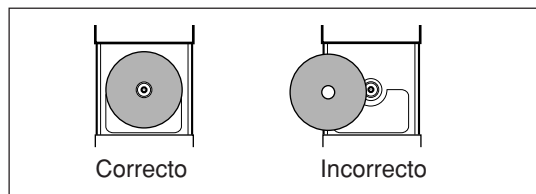

3 Cierre suavemente la cubierta del disco.

4 Pulse CD.

La unidad se enciende automáticamente y la fuente cambia al reproductor de CD. Después de cargar el disco, el número total de pistas y el tiempo de reproducción total aparecen en la pantalla.



Quando se para la reproducción de un CD de audio:

Número total de pistas

Tiempo de reproducción total

Quando se para la reproducción de un disco MP3:

Número total de grupos

Número total de pistas

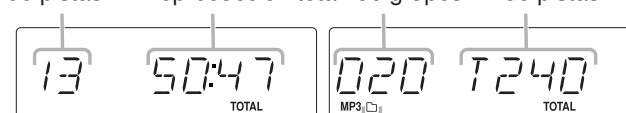

Indicador de carpeta de grupo

- El tiempo de reproducción total no aparece cuando se carga un disco MP3.

5 Pulse CD .

Se empieza a reproducir la primera pista del disco.



Quando se reproduce un CD de audio:

Número de pista actual

Tiempo de reproducción transcurrido

Quando se reproduce un disco MP3:

Número de pista actual

Tiempo de reproducción transcurrido

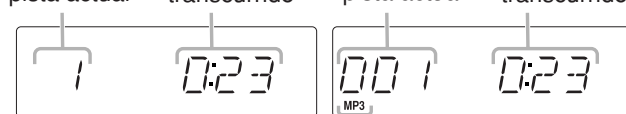

Indicador MP3

- El disco se para automáticamente cuando se termina de reproducir la última pista.



Mientras se reproduce un disco MP3

La información de la etiqueta ID3 (nombre del título, del artista y del álbum de hasta 30 caracteres) será mostrada en la pantalla. Cuando el nombre sea demasiado largo para visualizarse de una sola vez, se efectuará el desplazamiento. Esta unidad soporta la etiqueta ID3 ver. 1.0.

Para pausar la reproducción, pulse ■.

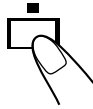

Para remover el disco, pulse ▲ OPEN en la unidad.



- Si el disco no puede ser leído correctamente (debido a que está rayado, por ejemplo) o se ha insertado un CD-R o CD-RW no legible

La reproducción no se iniciará.

- Si no hay un disco insertado

Aparece "NO DISC" en la pantalla.



NO intente abrir la cubierta del disco con la mano pues podrían producirse daños.

Operaciones básicas de disco

Mientras reproduce un disco, podrá realizar las operaciones siguientes.

Para detener la reproducción momentáneamente

Durante la reproducción, pulse CD ►/||.

Mientras está en pausa, el tiempo de reproducción transcurrido destella en la pantalla.



Para continuar con la reproducción, pulse CD ►/|| otra vez.

Para desplazarse a otra pista

Antes o durante la reproducción, pulse ►►| o |◄◄ repetidamente.

- ►►| : Salta al comienzo de la pista siguiente o posteriores.
- |◄◄ : Retrocede al comienzo de la pista actual o anteriores.

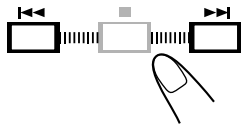

Cuando se reproduce un disco MP3:

- ▲ : Salta a la primera pista del siguiente grupo.
- ▼ : Salta a la primera pista del grupo anterior.

Para localizar un punto determinado en una pista

Durante la reproducción, pulse y mantenga pulsado ►►| o |◄◄.

- ►►| : Búsqueda hacia adelante a alta velocidad.
- |◄◄ : Búsqueda hacia atrás a alta velocidad.

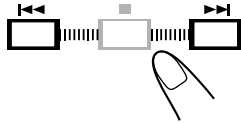

Programación del orden de reproducción de las pistas—Reproducción programada

Antes de comenzar la reproducción, podrá programar el orden de reproducción de las pistas. Es posible programar hasta 60 pistas.

En el control remoto SOLAMENTE:

1 Ponga un disco.

- Si la fuente actual no es el reproductor de CD, pulse CD.

2 Pulse PROGRAM.

El indicador PRGM (programación) comienza a parpadear en la pantalla.



- Si el programa está almacenado en la memoria, se llamará el programa.

3 Pulse ►►| o |◄◄ para seleccionar el número de pista, y luego pulse PROGRAM.

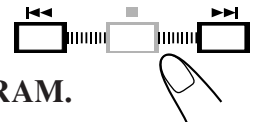

Número de pista Número de paso del programa

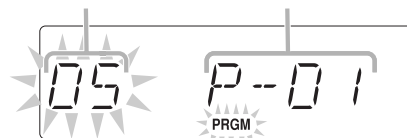

4 Repita el paso 3 para programar las otras pistas que desea.

5 Pulse CD ►/||.

Las pistas se reproducen en el orden programado por usted.

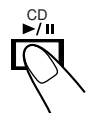

Si intenta programar la pista 61ª Aparecerá "FULL" en la pantalla.

Para pausar la reproducción, pulse ■.

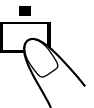

Para verificar el contenido del programa

Pulse PROGRAM repetidamente en el modo de parada. El número de programa y el número de pista se visualizan sucesivamente.



Para modificar el programa

Pulse PROGRAM repetidamente en el modo de parada para seleccionar el número en que desea cambiar la pista, y luego repita el paso 3 de arriba.



Para cancelar la programación

Pulse ▲ OPEN.



Para salir del modo de reproducción programada

Pulse ■ en el modo de parada.

El indicador PRGM desaparece de la pantalla.

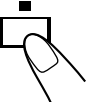

Reproducción al azar—Reproducción aleatoria

Podrá reproducir las pistas de forma aleatoria.

En el control remoto SOLAMENTE:
Pulse RANDOM antes o durante la reproducción.

Los indicadores RAND y  se encienden en la pantalla.



Para parar la reproducción, pulse ■.

Para salir de la reproducción aleatoria, pulse de nuevo RANDOM.

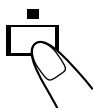

Los indicadores RAND y  se apagan.

- No es posible activar la función de reproducción aleatoria durante la reproducción programada.

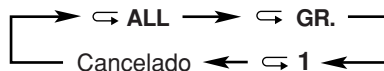

Quando se reproduce un disco MP3:



-  ALL: Con reproducción normal, se repiten todas las pistas. En el modo de reproducción programada, repite todas las pistas dentro del programa.
-  GR.: Con reproducción normal, se repiten todas las pistas de un grupo. Con reproducción programada y reproducción aleatoria, esta función no está disponible.
-  1: Se repite una sola pista. Con reproducción aleatoria, esta función no está disponible.

Para cancelar la reproducción repetida, pulse repetidamente REPEAT hasta que el indicador de repetición se apague.



- La reproducción repetida y la reproducción aleatoria no se pueden utilizar simultáneamente.

Repetición de las pistas—Reproducción repetida

Usted podrá efectuar la reproducción repetida de todas las pistas, del programa o de una sola pista, tantas veces como lo desee.



En el control remoto SOLAMENTE:

Pulse REPEAT repetidamente durante o antes de la reproducción.

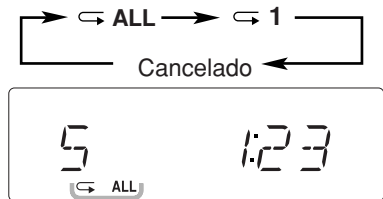
- Cada vez que pulsa el botón, el modo de reproducción repetitiva cambia de la siguiente manera y el siguiente indicador se enciende en la pantalla:



Indicador de repetición

-  ALL: En el modo normal de reproducción, repite todas las pistas. En el modo de reproducción programada, repite todas las pistas dentro del programa.
-  1: Repite una pista.

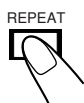

Visualización del tiempo restante durante la reproducción

Durante la reproducción, podrá visualizar el tiempo restante de la pista/disco actual y el tiempo transcurrido de la pista/disco actual.

En el control remoto SOLAMENTE:

Pulse REMAIN repetidamente.

- Cada vez que pulsa el botón, la pantalla cambia de la siguiente manera, y los siguientes indicadores se encienden en la pantalla:

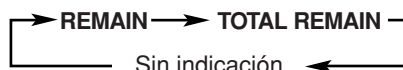

- REMAIN: Muestra el tiempo restante de la pista actual.
- TOTAL REMAIN: Muestra el tiempo restante y el número de pista del disco.
- Sin indicación: Muestra el tiempo transcurrido de la pista actual.



Quando se reproduce un disco MP3:

- Cada vez que pulsa el botón, la pantalla cambia de la siguiente manera:

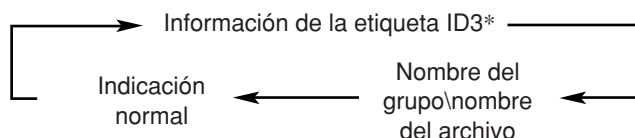

- * La información de la etiqueta ID3 muestra el nombre del título, del artista y del álbum, en orden secuencial. Algunos caracteres podría no visualizarse correctamente. Si no hay ninguna información en el archivo, aparecerá "NO INFO".

Reproducción de las cintas

Para las operaciones de la cinta, utilice los botones provistos dentro de la cubierta delantera de la unidad.

Reproducción de una cinta

Podrá reproducir solamente cintas del tipo I.

En la unidad SOLAMENTE:

1 Abra la cubierta delantera.

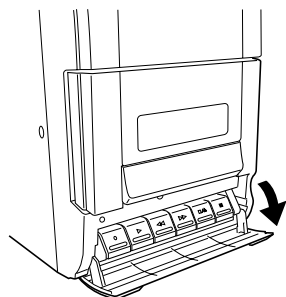

2 Pulse □/△ (parada/apertura del portacassette). El portacassette se abre.

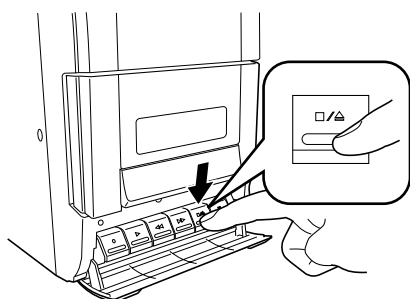

3 Introduzca un cassette, con el lado expuesto de la cinta hacia abajo.

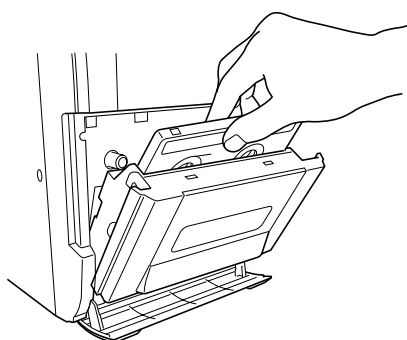

4 Cierre suavemente la cubierta del portacassette.

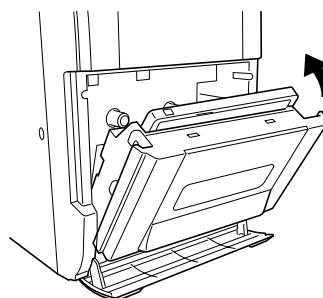

5 Pulse TAPE.

La unidad se enciende automáticamente y la fuente cambia a la platina de cassette.

- Podrá seleccionar la cinta pulsando TAPE en el control remoto.



6 Pulse ▷ (reproducción).

La cinta se empieza a reproducir.

- Cuando la cinta llega al final, la reproducción se para.

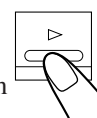

Para parar la reproducción, pulse □/△.



Para parar la grabación durante un momento, pulse ||| (pausa).

Para reanudar la grabación, pulse de nuevo |||.

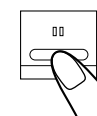

Para el avance rápido o el rebobinado de la cinta, pulse ▷▷ o ◀◀.

- La cinta se detiene al terminar el avance rápido o el rebobinado. Para liberar el botón bloqueado, pulse □/△.

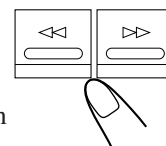

Para retirar el cassette, pulse □/△ con reproducción detenida.

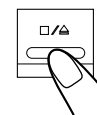

- NO apague la unidad mientras se está reproduciendo o grabando una cinta. De hacerlo, se podrían producir daños en la platina de cassette o en las cintas.
- No se recomienda usar cintas C-120 ni otras más largas, dado que podría producirse un deterioro en las características y porque tienden a enredarse en los rodillos de presión y los cabrestantes.
- Esta unidad no es compatible con las cintas tipo II y tipo IV.

IMPORTANTE:

- La grabación o reproducción de material protegido por la ley del copyright sin el consentimiento de sus respectivos titulares podría resultar en una infracción de las leyes de propiedad literaria.
- El nivel de grabación se ajusta automáticamente al nivel correcto y por lo tanto, no es afectado por otros ajustes de sonido. En consecuencia, durante la grabación, puede ajustar el sonido que está escuchando actualmente, sin afectar el nivel de grabación.
- Si las grabaciones realizadas por usted contienen demasiado ruido o perturbaciones estáticas, podría ser que la unidad se encuentre demasiado cerca de un televisor. Aumente la distancia entre el televisor y la unidad.
- Solamente podrá usar cintas tipo I para la grabación.



- NO apague la unidad mientras se está reproduciendo o grabando una cinta. De hacerlo, se podrían producir daños en la platina de cassette o en las cintas.
- NO utilice cintas del tipo II ni del tipo IV debido a que la unidad no es compatible con tales cintas.
- No se recomienda usar cintas C-120 ni otras más largas, dado que podría producirse un deterioro en las características y porque tienden a enredarse en los rodillos de presión y los cabrestantes.



Al comienzo y al final de las cintas cassette

Se provee una cinta de guía en la cual no se puede grabar. Por consiguiente, cuando se graban de los discos, los programas de radio FM/AM o de un equipo externo, primero haga avanzar la cinta de guía para poder efectuar la grabación sin perder ninguna parte de la música.

Para proteger sus grabaciones

Los cassettes tienen dos lengüetas pequeñas en la parte posterior para protección contra el borrado y la regrabación accidentales.

Para proteger sus grabaciones, quite estas lengüetas.

Para volver a grabar en una cinta protegida, tape los orificios con cinta adhesiva.

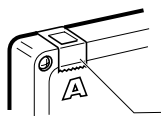

Cinta adhesiva

Grabación de la radio

En la unidad SOLAMENTE:

1 Ponga un cassette grabable con la parte expuesta de la cinta hacia abajo.

- Consulte también la página 15.

2 Cierre suavemente el portacassette.

3 Pulse TUNER/BAND para seleccionar ya sea “FM” o “AM”.



- Para grabar de los discos, consulte “Grabación de los discos—Grabación sincronizada de los discos” en la página en la página 17.

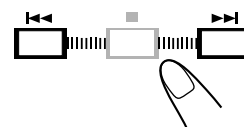

4 Sintonice la emisora que desea grabar.



5 Pulse  (grabación).

-  y  se bloquean y la grabación se inicia.

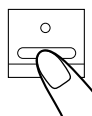

No podrá pulsar  en los casos siguientes:

- Si no hay cassette insertado.
- Si se ha insertado una cinta protegida.

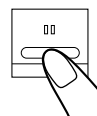

Para parar la grabación durante un momento, pulse  (pausa).

Para reanudar la grabación, pulse de nuevo .

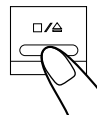

Para parar la grabación, pulse /.



Para retirar el cassette, pulse / mientras la grabación está detenida.



Para grabar una emisora AM—BEAT CUT

En el control remoto SOLAMENTE:

Mientras graba un radiodifusión en AM, se podrán escuchar batidos (que no se escucharían nunca durante la audición del programa si no lo grabara).

En tal caso, pulse repetidamente BEAT CUT mientras se está grabando, hasta que se reduzcan los batidos.

- Cada vez que pulsa el botón, la pantalla cambia alternativamente entre “CUT-1” y “CUT-2”.



Grabación de los discos

—Grabación sincronizada de los discos

Podrá iniciar simultáneamente la reproducción y la grabación del disco.

En la unidad SOLAMENTE:

1 Ponga un cassette grabable con la parte expuesta de la cinta hacia abajo.

- Consulte también la página 15.

2 Cierre suavemente el portacassette.

3 Pulse CD para seleccionar el reproductor de CD como fuente.

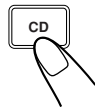

4 Pulse \circ (grabación).

El indicador SYNC aparece en la pantalla, el CD se empieza a reproducir automáticamente y se inicia la grabación.

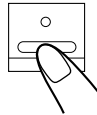

- Al llegar al final de la cinta, la grabación se para y el reproductor de CD entra en pausa.
- Si pulsa \circ mientras se reproduce una pista, la unidad inicia la reproducción y la grabación desde el comienzo de la pista.



No podrá pulsar \circ en los casos siguientes:

- Si no hay cassette insertado.
- Si se ha insertado una cinta protegida.

Para parar la grabación durante un momento, pulse \square .

La grabación entra en pausa, pero la reproducción del CD no se interrumpe.

Para reanudar la grabación, pulse de nuevo \square .

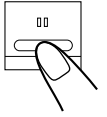

Para parar la grabación, pulse \square/\triangle .

La grabación se para y la reproducción de CD entra en pausa.

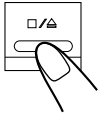

Para retirar el cassette, pulse \square/\triangle mientras la grabación está detenida.

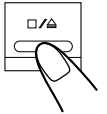

Se disponen del temporizador de ajuste diario y del temporizador Sleep (dormir).

- Antes de utilizar estos temporizadores, asegúrese de que el reloj incorporado esté correctamente ajustado (véase página 8).

Uso del temporizador de ajuste diario

Podrá ajustar el temporizador de ajuste diario con la unidad encendida o en el modo de espera.

Cómo funciona el temporizador de ajuste diario

Al llegar la hora de activación, la unidad se enciende automáticamente y al llegar la hora de desactivado, se apaga automáticamente (en espera).

- Una vez programado el temporizador, se activará todos los días a la misma hora hasta que lo desactive; la programación del temporizador permanecerá memorizada hasta que usted la cambie.

Antes de empezar...

Cuando utilice "TUNER" (sintonizador) como fuente de reproducción, asegúrese de seleccionar la emisora deseada antes de desconectar la alimentación.

- Hay un límite de tiempo para realizar los siguientes pasos. Si el ajuste se cancela antes de haber terminado, comience otra vez desde el paso 1.

En el control remoto SOLAMENTE:

1 Pulse TIMER SET.





Los indicadores  (temporizador) y ON (hora de activación) parpadean y el ajuste de la hora de activación aparecerá en la pantalla.

Si no necesita cambiar el ajuste de la hora de activación, vaya al paso 3.



2 Pulse PROGRAM par a ajustar la hora de activación, o sea, la hora en que desea que se encienda la unidad.

La indicación de la hora comienza a parpadear en la pantalla.

- 1) Pulse  o  para ajustar la hora, y luego pulse PROGRAM.
- 2) Pulse  o  para ajustar los minutos, y luego pulse PROGRAM.

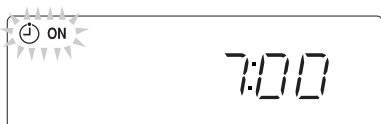

3 Pulse TIMER SET.

Los indicadores  (temporizador) y OFF (hora de apagado) parpadean y el ajuste de la hora de desactivación aparecerá en la pantalla.





Si no necesita cambiar el ajuste de la hora de apagado, vaya al paso 5.

- Si cambia el ajuste de la hora de activación, el ajuste de la hora de apagado cambia a "--:--". Por lo tanto, deberá ajustar la hora de apagado.



4 Pulse PROGRAM par a ajustar la hora de apagado, o sea, la hora en que desea que se apague la unidad.

La indicación de la hora comienza a parpadear en la pantalla.

- 1) Pulse  o  para ajustar la hora, y luego pulse PROGRAM.
- 2) Pulse  o  para ajustar los minutos, y luego pulse PROGRAM.



5 Pulse TIMER SET.



El indicador  (temporizador) parpadea y el nombre de la fuente aparece en la pantalla.

Si no necesita cambiar la fuente, vaya al paso 7.



6 Pulse PROGRAM par a seleccionar la fuente de reproducción.

El nombre de la fuente comienza a parpadear en la pantalla.

- Pulse  o  para seleccionar "CD" o "TUNER", y luego pulse PROGRAM.



7 Pulse TIMER SET.

La pantalla cambia a indicación normal y se sale del modo de ajuste del temporizador.



8 Pulse TIMER ON/OFF par a activar el modo de temporizador de ajuste diario.

Cada vez que pulsa el botón, el temporizador de ajuste diario cambia entre activación y desactivación. Mientras está activado el temporizador de ajuste diario, el indicador ☺ (temporizador) se enciende en la pantalla.

- Podrá activar el temporizador de ajuste diario pulsando TIMER ON/OFF en la unidad.



9 Pulse ⏻/I STANDBY/ON par a apagar la unidad, si está encendida.

Para desactivar el temporizador temporalmente, pulse TIMER ON/OFF hasta que se apague el indicador ☺ (temporizador).



Para activar y cambiar el temporizador, repita los pasos 1 a 8 en las páginas 18 y 19.

- Para volver a activar el temporizador sin cambiar el ajuste, pulse TIMER ON/OFF hasta que el indicador ☺ (temporizador) se encienda en la pantalla.



Si la unidad ya está encendida al llegar la hora de activación mediante temporizador

El temporizador no funcionará.



Cuando desenchufe el cable de alimentación de CA o se produzca una interrupción de la corriente eléctrica

El temporizador se cancelará. Primero deberá poner el reloj en hora, y luego deberá volver a ajustar el temporizador.

Uso del temporizador "Sleep" (dormir)

Con el temporizador "Sleep", se puede quedar dormido mientras escucha música o un programa de radio favorito.

- El temporizador "Sleep" se puede programar solamente con la unidad encendida.

Cómo funciona el temporizador "Sleep" (dormir)

La unidad se apagará automáticamente después que transcurra el tiempo especificado.

En el control remoto SOLAMENTE:

1 Pulse SLEEP.

El indicador SLEEP se enciende en la pantalla.



- Cada vez que pulsa el botón, el lapso de tiempo cambia de la siguiente manera:

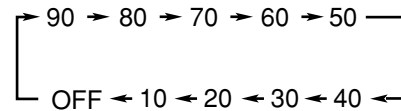

2 Espere unos 5 segundos después de especificar el lapso de tiempo.

Para verificar el tiempo que queda hasta la hora de apagado, pulse SLEEP una vez. El tiempo que queda hasta que la unidad se apague será indicado durante unos 5 segundos.

Para cambiar la hora de apagado, pulse SLEEP repetidamente hasta que aparezca el lapso de tiempo.

Para cancelar el ajuste, pulse SLEEP repetidamente hasta que aparezca "OFF" y el indicador SLEEP se apague en la pantalla.

- Al apagar la unidad también se cancela el temporizador Sleep.



Si se ajusta el temporizador "Sleep" (dormir) después que el temporizador de ajuste diario comience a reproducir la fuente seleccionada

La unidad se apaga mediante el temporizador con la hora de apagado más temprana.



Si programa el temporizador "Sleep" (dormir) mientras se efectúa la reproducción o la grabación de una cinta

No apague la unidad mediante el temporizador "Sleep" (dormir) durante el transporte de una cinta.

Si se apagara la unidad mientras se está reproduciendo o grabando una cinta, se podrán producir daños en la platina de cassette o en las cintas.

Mantenimiento

Para un máximo rendimiento de la unidad, mantenga limpios sus discos, cintas, y mecanismos.

Notas generales

En general, podrá obtener un buen rendimiento manteniendo los discos y el mecanismo limpios.

- Guarde los discos en sus estuches, y guárdelos en los armarios o estantes.

Limpieza de la unidad

• Manchas en la unidad

Deben limpiarse con un paño suave. Si la unidad está muy sucia, límpiela con un paño mojado en una solución de agua y detergente neutro diluido y bien exprimido, y luego pásele un trapo seco.

• Para evitar que se deteriore la calidad de la unidad, se dañe o se desprege la pintura, tenga en cuenta lo siguiente:

- NO frote con un paño áspero.
- NO frote con demasiada fuerza.
- NO utilice diluyente ni bencina para la limpieza.
- NO aplique ninguna sustancia volátil, tal como insecticidas.
- NO permita que ninguna pieza de goma o de plástico permanezca en contacto por un tiempo prolongado.

Manejo de los discos



- Saque el disco de su estuche sujetándolo por los bordes mientras ejerce una ligera presión en el orificio central.
- No toque la superficie brillante del disco, ni lo doble.
- Vuelva a guardar el disco en su estuche después de utilizarlo, para evitar que se doble.

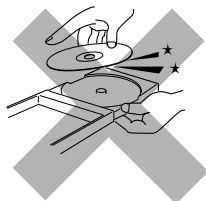

- Procure no arañar la superficie del disco cuando vuelva a guardarlo en su estuche.
- Evite la exposición a los rayos directos del sol, a temperaturas extremas, y a la humedad.

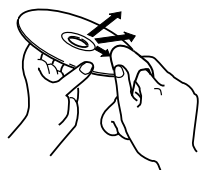

Para limpiar el disco

Limpie el disco con un paño suave, frotándolo en línea recta desde el centro hacia el borde.



NO utilice ningún solvente, como productos de limpieza convencionales para discos, pulverizadores, diluyentes o bencina, para limpiar el disco.

Manejo de las cintas cassette



- Si la cinta está suelta en el cassette, ténsela introduciendo un lápiz en uno de los carretes y girándolo.
- Si la cinta está suelta, podría estirarse, cortarse o enredarse en el cassette.



- Tenga cuidado de no tocar la superficie de la cinta.



- No almacene la cinta en los siguientes lugares:
 - En lugares polvorientos
 - A la luz directa del sol o al calor
 - En sitios húmedos
 - Sobre un televisor o altavoz
 - Cerca de un imán

Para mantener la mejor calidad de sonido de grabación y de reproducción

Deberá limpiar las cabezas.

- Limpie las cabezas cada 10 horas de uso utilizando una cinta limpiadora de cabezas del tipo húmero (disponible en los establecimientos de productos electrónicos y de audio). Si se ensucian las cabezas, podrían producirse los siguientes síntomas:
 - Pérdida de calidad de sonido.
 - Disminución del nivel de sonido.
 - Desvanecimiento del sonido.
- No reproduzca cintas sucias o polvorientas.
- No toque las cabezas con herramientas metálicas o magnéticas.

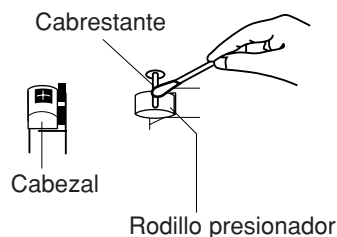

Para desmagnetizar las cabezas

Apague la unidad, y utilice un desmagnetizador de cabezas (disponibles en establecimientos de productos electrónicos y de audio).

Localización y solución de problemas

Si surge algún problema con su unidad, busque la solución en la lista de abajo antes de llamar al servicio técnico. Si no puede resolver el problema con los consejos que aquí se ofrecen, o si la unidad ha sufrido daños físicos, llame a una persona debidamente cualificada, como por ejemplo, su proveedor, para obtener asistencia técnica.

Síntoma	Causa posible	Acción
No se efectúa la conexión.	El cable de alimentación no está conectado a una toma de CA.	Inserte la clavija en el tomacorriente.
No se escucha ningún sonido.	<ul style="list-style-type: none"> Las conexiones son incorrectas, o están flojas. Hay un par de auriculares conectados. El disco MP3 está grabado con "packet writing" (escritura por paquetes). 	<ul style="list-style-type: none"> Verifique todas las conexiones y efectúe las correcciones. (Véase páginas 6 y 7). Desenchufe los auriculares del jack PHONES. No se puede reproducir. Reemplace el disco.
Difícil de escuchar las radiodifusiones debido al ruido.	<ul style="list-style-type: none"> Las antenas están desconectadas. La antena de cuadro de AM está demasiado cerca de la unidad. La antena de FM no está correctamente extendido y posicionado. 	<ul style="list-style-type: none"> Vuelva a conectar la antena correctamente y de manera firme. Cambie la posición y la dirección de la antena de cuadro de AM. Extienda la antena de FM y oriéntela para obtener la mejor recepción.
No se puede reproducir el disco.	El disco está insertado al revés.	Ponga el disco con la etiqueta hacia arriba.
Imposible efectuar la grabación.	Se han quitado las lengüetas pequeñas de la parte trasera del cassette.	Tape los orificios con cinta adhesiva.
Las operaciones están inhabilitadas.	El microprocesador incorporado ha funcionado incorrectamente debido a interferencia eléctrica externa.	Desenchufe el cable de alimentación de CA y vuélvalo a enchufar.
No es posible accionar la unidad mediante el control remoto.	<ul style="list-style-type: none"> Hay un obstáculo en la trayectoria entre el control remoto y el sensor remoto. Las pilas están agotadas. Está utilizando el control remoto demasiado lejos de la unidad. 	<ul style="list-style-type: none"> Quite el obstáculo. Reemplace las pilas. (Véase página 6). Las señales no pueden llegar al sensor remoto. Acérquese a la unidad.

Sección del amplificador—CA-UXG1

Output Power (IEC 268-3): 10 W (5 W + 5 W) a 4 Ω (10% THD)
Altavoces/Impedancia: 4 Ω – 16 Ω

Sintonizador

Margen de sintonización de FM: 87,50 MHz—108,00 MHz
Margen de sintonización de AM:
A intervalos de 10 kHz: 530 kHz—1 710 kHz
A intervalos de 9 kHz: 531 kHz—1 710 kHz

Reproductor de CD

Margen dinámico: 85 dB
Relación señal a ruido: 85 dB
Lloro y fluctuación: No medible

Platina de cassette

Respuesta en frecuencia:
Normal (tipo I): 100 Hz—10 000 Hz
Fluctuación y trémolo: 0,35 % (WRMS)

General

Requisito de potencia: CA 110 V–127 V/ 220 V–240 V \sim ,
ajustable con el selector de tensión,
50 Hz/ 60 Hz
Consumo de energía: 22 W (en funcionamiento)
4,5 W (en espera)
Dimensiones (An/Al/Pr) (aprox.): 145 mm x 209 mm x 226 mm
Peso (aprox.): 3,0 kg

Accesorios suministrados

Véase página 6.

Sección de altavoces—SP-UXG1

Tipo: Tipo reflector de bajos de rango completo
Altavoces: Cono de 10 cm x 1
Capacidad de potencia: 5 W
Impedancia: 4 Ω
Margen de frecuencias: 100 Hz – 15 kHz
Dimensiones (An/Al/Pr) (aprox.): 135 mm x 209 mm x 152 mm
Peso (aprox.): 1,3 kg cada uno

Introdução

Parabéns pela aquisição de um dos produtos JVC.

Antes de operar seu aparelho, leia esse manual completamente, com atenção, a fim de obter o máximo desempenho do mesmo e guarde-o para futura referência.

Sobre este manual

Este manual está organizado do seguinte modo:

- O manual explica principalmente as operações que utilizam os botões do controle remoto. Você pode utilizar tanto os botões do controle remoto quanto os do aparelho principal para realizar as mesmas operações se eles tiverem os nomes (ou marcas) iguais ou semelhantes, a menos que mencionado de outra forma.
- As informações básicas e comuns a muitas funções são agrupadas em um mesmo local e não são repetidas em cada procedimento. Por exemplo, nós não repetimos as informações sobre como ligar/desligar o aparelho, ajustar o volume, alterar os efeitos de som e outras informações que são explicadas na seção “Operações básicas e comuns”, nas páginas 8 e 9.
- As seguintes marcas são utilizadas neste manual:



Avisos e advertências utilizados para prevenir danos ou riscos de incêndio/choque elétrico. Também informam o que se pode ou não fazer para obter o melhor desempenho possível do aparelho.



Dá informações e dicas sobre o que você deve saber.

Precauções

Instalação

- Instale o aparelho em um local nivelado, seco e nem muito quente nem muito frio—entre 5°C e 35°C.
- Instale o aparelho em um local com ventilação adequada para evitar o aquecimento interno do mesmo.
- Deixe uma distância suficiente entre o aparelho e a TV.
- Mantenha os alto-falantes afastados da TV para evitar interferências.



NÃO instale o aparelho próximo a fontes de calor ou em um local sujeito à luz solar direta, poeira excessiva ou vibrações.

Fontes de alimentação

- Ao desconectar o cabo de alimentação AC da tomada, puxe sempre pelo plugue e não pelo cabo.



NÃO manuseie o cabo de alimentação AC com as mãos molhadas.

Condensação de umidade

A umidade pode ser condensada na lente que fica dentro do aparelho:

- Quando a sala começa a aquecer
- Em uma sala úmida
- Quando o aparelho é levado diretamente de um local frio para um local quente

Se isso ocorrer, o aparelho poderá apresentar problemas de funcionamento. Nesse caso, deixe-o ligado por algumas horas até que a umidade se evapore, desconecte o cabo de alimentação AC da tomada e conecte-o novamente.

Outros

- Se qualquer líquido ou objeto metálico cair dentro do aparelho, desconecte o cabo de alimentação da tomada e consulte o seu revendedor antes de realizar qualquer operação.
- Se você não for operar o aparelho por um longo período de tempo, desconecte o cabo de alimentação AC da tomada.



NÃO desmonte o aparelho pois não há peças aproveitáveis dentro dele.

Se acontecer algo de errado, desconecte o cabo de alimentação AC da tomada e consulte o seu revendedor.

Localização dos botões e controles	3
Aparelho principal	3
Controle remoto	5
Primeiros passos	6
Desembalagem	6
Colocando as pilhas no controle remoto	6
Conexões	6
Para ajustar o seletor de voltagem	7
Operações básicas e comuns	8
Ajustando o relógio	8
Ligando o aparelho	8
Selecionando a fonte	8
Ajustando o volume	9
Selecionando os modos de som	9
Para reforçar o som dos graves	9
Sintonização de emissoras FM e AM	10
Para ajustar o espaçamento do intervalo de sintonia	10
Sintonizando uma estação	10
Programando estações	11
Sintonizando uma estação pré-programada	11
Reprodução de discos	12
Reproduzindo o CD inteiro—Reprodução Normal	12
Operações básicas com discos	13
Programando a ordem de reprodução das faixas	
—Reprodução Programada	13
Reproduzindo aleatoriamente—Reprodução Aleatória	14
Repetindo faixas—Repetição	14
Exibindo o tempo restante durante a reprodução	14
Reprodução de fitas	15
Reproduzindo uma fita	15
Gravação	16
Gravando a partir do rádio	16
Gravando a partir de discos	
—Gravação de Discos Sincronizada	17
Utilização dos temporizadores	18
Usando o Temporizador Diário	18
Utilizando o Temporizador de Desligamento	
Automático (Sleep)	19
Manutenção	20
Detecção de problemas	21
Especificações	22

Localização dos botões e controles

Familiarize-se com os botões e controles na sua unidade.

Aparelho principal

Vista de cima

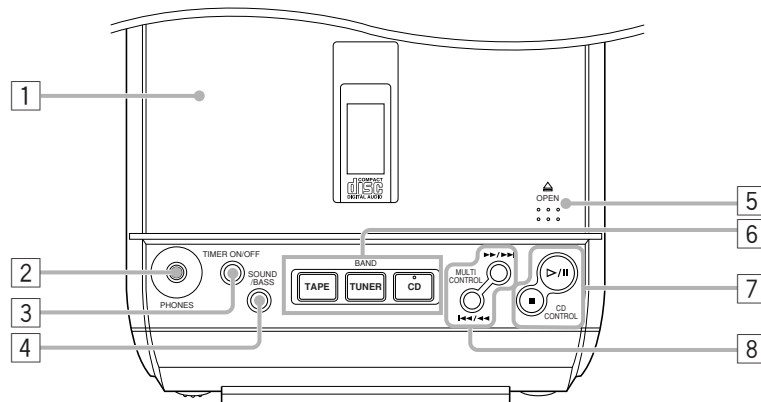

Vista de frente

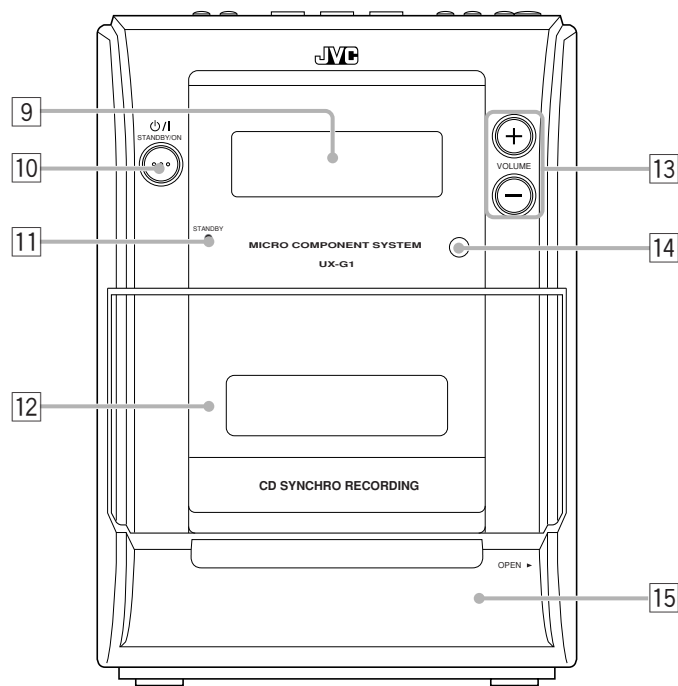

Na parte interna da tampa dianteira

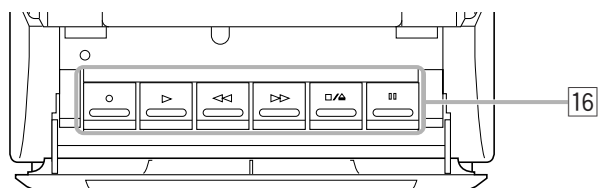

Janela do visor no painel dianteiro

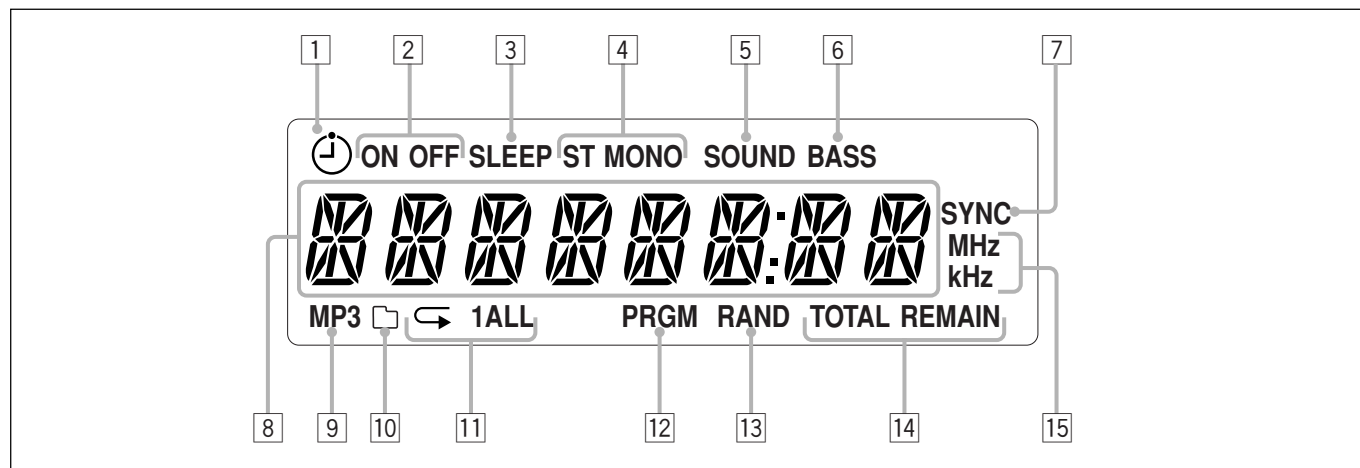

Consulte as páginas entre parênteses para obter mais informações.

Aparelho principal

- 1 Bandeja do disco (12)
- 2 Tomada PHONES (9)
- 3 Botão TIMER ON/OFF (19)
- 4 Botão SOUND/BASS (9)
- 5 ▲ OPEN (bandeja do disco aberta) (12, 13)
- 6 Botões de seleção
 - TAPE, TUNER/BAND, CD*Pressionar um desses botões também liga o aparelho.*
- 7 Botões CD CONTROL (12, 13)
 - ▷/||, ■
- 8 Botões MULTI CONTROL
 - ►►/►►, ◀◀/◀◀
- 9 Visor
- 10 Botão ⏻/I STANDBY/ON (8, 19)
- 11 Indicador luminoso STANDBY (8)
- 12 Compartimento de fita (15)
- 13 Botões VOLUME + / - (9)
- 14 Sensor remoto (5)
- 15 Tapa dianteira (15)
- 16 Botões de operação do toca-fitas (15 – 17)
 - ○ (gravação), ▷ (reprodução), ◀◀ (retrocesso rápido), ▷▷ (avanço rápido), ◻/△ (parar/abrir suporte de cassete), ◻◻ (pausa)

Visor

- 1 Indicador ⏻ (temporizador)
- 2 Indicadores ON/OFF (temporizador activado/desactivado)
- 3 Indicador SLEEP
- 4 Indicadores de modo de FM
 - ST (estéreo), MONO
- 5 Indicador SOUND
- 6 Indicador BASS
- 7 Indicador SYNC (sincronização)
- 8 Visor principal
 - Exibe o nome da fonte e outras informações.
- 9 Indicador MP3
- 10 Indicador ◻ (grupo/pasta)
- 11 Indicadores de repetição
 - ◻, 1, ALL
- 12 Indicador PRGM (programa)
- 13 Indicador RAND (ordem aleatória)
- 14 Indicadores de tempo
 - TOTAL, REMAIN
- 15 Indicadores de frequência
 - MHz, kHz

Para abrir a tampa dianteira

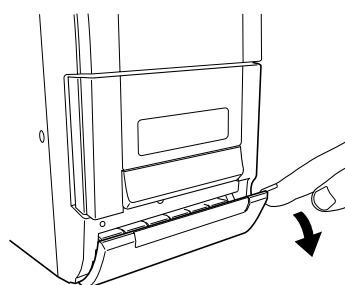

Controle remoto

Consulte as páginas entre parênteses para obter mais informações.

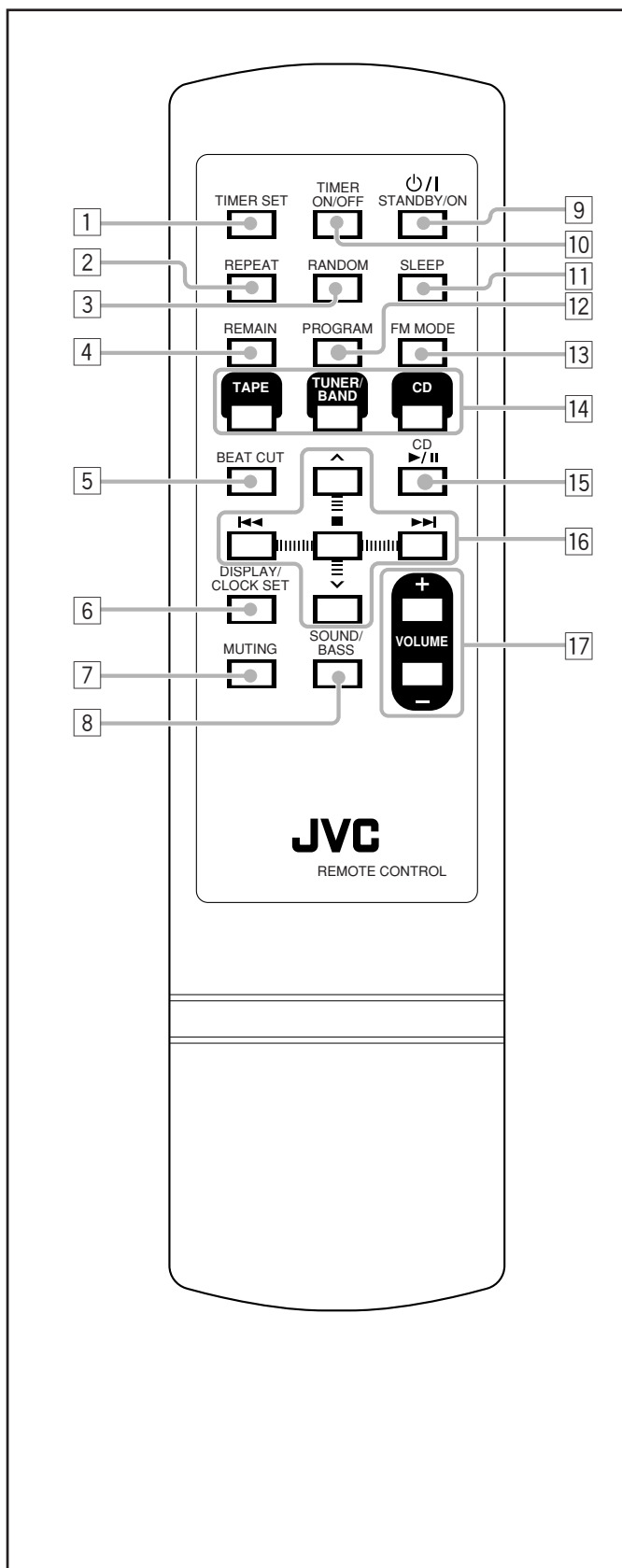

- 1 Botão TIMER SET (18, 19)
- 2 Botão REPEAT (14)
- 3 Botão RANDOM (14)
- 4 Botão REMAIN (14)
- 5 Botão BEAT CUT (10, 16)
- 6 Botão DISPLAY/CLOCK SET (8)
- 7 Botão MUTING (9)
- 8 Botão SOUND/BASS (9)
- 9 Botão O/I STANDBY/ON (8, 19)
- 10 Botão TIMER ON/OFF (19)
- 11 Botão SLEEP (19)
- 12 Botão PROGRAM (8, 11, 13, 18)
- 13 Botão FM MODE (10)
- 14 Botões de seleção
 - TAPE, TUNER/BAND, CD

Pressionar um desses botões também liga o aparelho.
- 15 Botão CD $\blacktriangleright/\parallel$ (12, 13)
- 16 Botões de controlo múltiplo
 - \wedge, \vee
 - $\blacktriangleleft, \blacksquare, \blacktriangleright$
- 17 Botões VOLUME + / - (9)

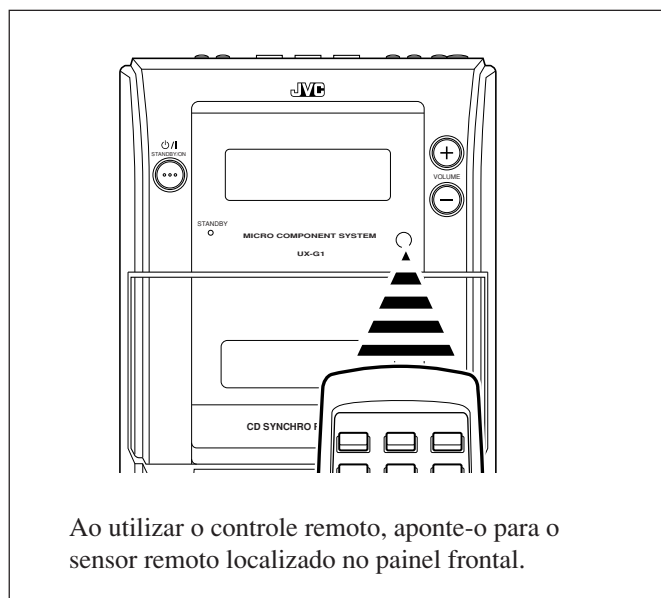

Desembalagem

Depois de desembalar o aparelho, verifique se os seguintes itens estão disponíveis.

O número entre parênteses indica a quantidade de peças fornecida.

- Antena de quadro AM (1)
- Controle remoto (1)
- Pilhas (2)
- Adaptador de plugue AC (1)

Se algum item estiver faltando, consulte o seu revendedor imediatamente.

Colocando as pilhas no controle remoto

Insira as pilhas—R03(UM-4)/AAA(24F)—no controle remoto, coincidindo a polaridade (+ e -) das pilhas com as marcas + e - do compartimento de pilhas.

Quando o controle remoto não operar mais o aparelho, troque as duas pilhas ao mesmo tempo.

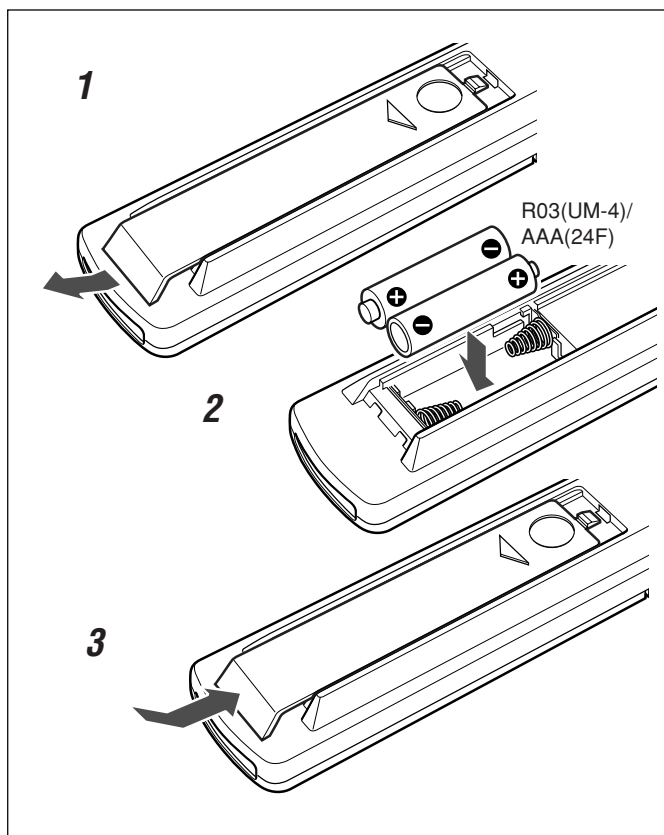

- NÃO utilize uma pilha usada junto com uma nova.
- NÃO utilize pilhas de tipos diferentes ao mesmo tempo.
- NÃO exponha as pilhas ao calor ou fogo.
- NÃO deixe as pilhas no compartimento quando não for utilizar o controle remoto por um período prolongado. Caso contrário, ele poderá ser danificado pelo vazamento das pilhas.

Conexões

Para conectar os alto-falantes

Você poderá conectar os alto-falantes utilizando os fios dos alto-falantes.

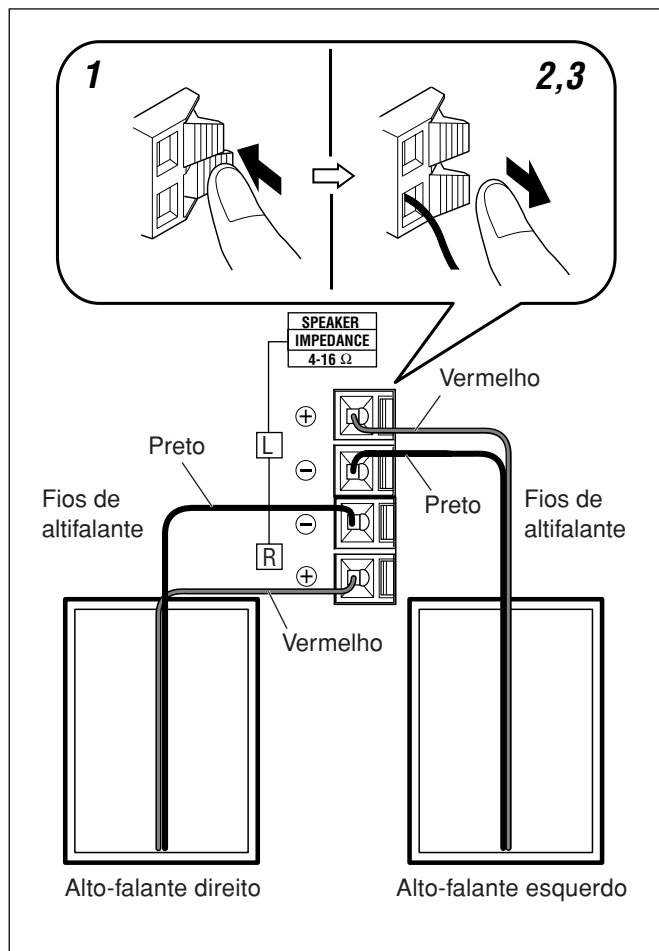

1 Segure a presilha do terminal do alto-falante.

2 Insira a extremidade do fio do alto-falante no terminal.

Verifique se a polaridade dos terminais do alto-falante está correta: vermelho (⊕) com vermelho (⊕) e preto (⊖) com preto (⊖).

3 Solte o grampo.

IMPORTANTE:

- Utilize somente alto-falantes com a impedância indicada nos terminais localizados na parte posterior do aparelho.
- NÃO ligue mais de um altifalante a um terminal de altifalante.

Para conectar as antenas de AM e FM

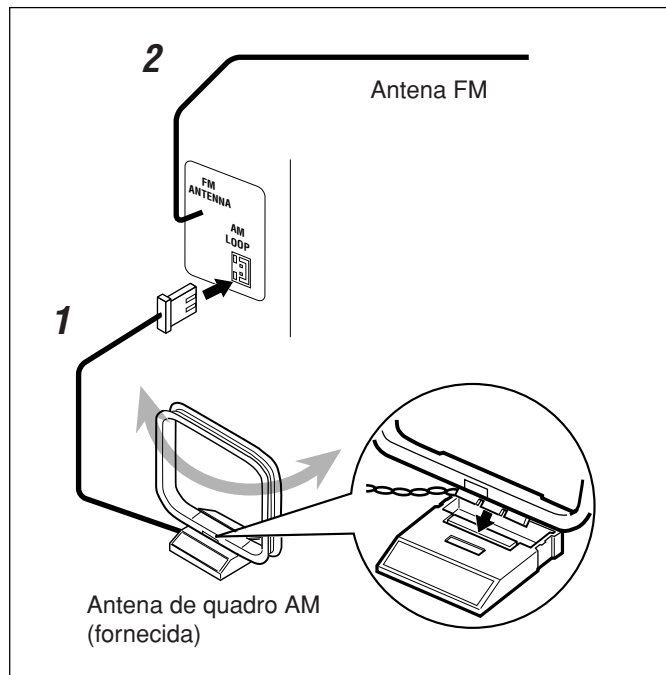

1 Conecte a antena de forma retangular de AM fornecida ao terminal AM LOOP.

Coloque a antena afastada da unidade e ajuste a sua posição para obter a melhor recepção possível.

2 Ajuste a posição da antena de FM para obter a melhor recepção possível.



Para uma melhor recepção de FM e AM

- Certifique-se de que os condutores de antena não toquem os outros terminais e cabos de conexão.
- Mantenha as antenas afastadas das peças metálicas do aparelho, cabos de conexão e cabo de alimentação AC.

Para ajustar o seletor de voltagem

Antes de conectar a unidade, ajuste a voltagem correta para a sua área utilizando o seletor de voltagem que se encontra na parte inferior da unidade.

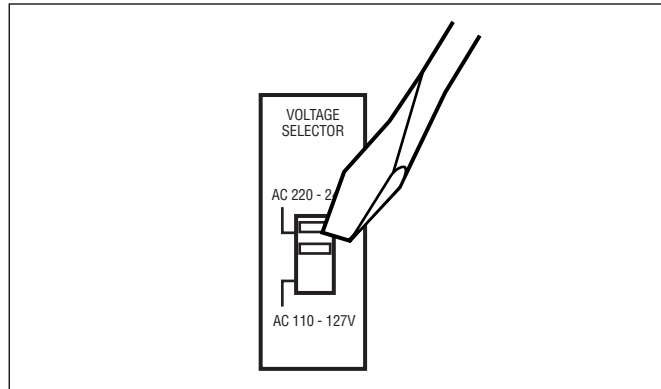

Gire o seletor de voltagem utilizando uma chave de fenda, de modo que o número de voltagem seja ajustado de acordo com a mesma voltagem da área onde você está conectando a unidade. (Consulte a contracapa).



- NÃO conecte antes de ajustar o seletor de voltagem na parte inferior da unidade nem antes que todos os procedimentos de conexão tenham sido concluídos.
- NÃO arraste a unidade ao movê-la. Arrastar a unidade poderá mudar o ajuste do seletor de voltagem acidentalmente.

AGORA você está pronto para conectar a unidade.

- Se a tomada da parede não encaixar no plugue de AC, utilize o adaptador de plugue de AC fornecido.

IMPORTANTE:

Antes de conectar o cabo de alimentação, certifique-se de que todas as conexões tenham sido estabelecidas.

Ajustando o relógio

Antes de continuar a operação do aparelho, ajuste primeiramente o relógio da unidade. Quando você conectar o cabo de alimentação, o símbolo “0:00” piscará no visor. Você pode ajustar o relógio com a unidade desligada ou no modo de standby.

APENAS no controle remoto:

1 Quando a unidade estiver no modo de standby, pressione e segure PROGRAM até que a indicação da hora fique piscando.



- Quando a unidade estiver ligada, pressione DISPLAY/CLOCK SET para acessar o modo do relógio, depois pressione e segure PROGRAM.

2 Pressione ◀◀ ou ▶▶ para ajustar a hora, depois pressione PROGRAM.

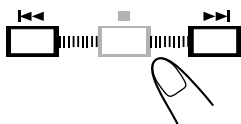

- Quando você pressiona e segura ◀◀ ou ▶▶, a indicação da hora muda continuamente.

A indicação dos minutos fica piscando.



3 Pressione ◀◀ ou ▶▶ para ajustar os minutos, depois pressione PROGRAM.

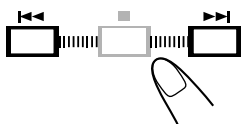

- Quando você pressiona e segura ◀◀ ou ▶▶, a indicação dos minutos muda continuamente.

O relógio embutido na unidade é ativado.

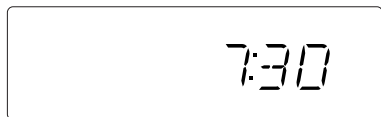

- Quando você retira o cabo de alimentação AC da tomada ou quando faltar energia
O relógio será reinicializado em “0:00”. Você terá que acertar o relógio novamente.
- O relógio pode ganhar ou perder 1 ou 2 minutos por mês
Se isto acontecer, ajuste o relógio novamente.

Para exibir o relógio quando a unidade está ligada

APENAS no controle remoto:

Pressione DISPLAY/CLOCK SET.

DISPLAY/
CLOCK SET



- Sempre que você pressiona o botão, o visor exibe o indicador do relógio e o indicador de modo normal, alternadamente.

Para acertar o relógio

Repita os passos 1 a 3 do procedimento “Ajustando o relógio”.

Ligando o aparelho

Para ligar o aparelho fonte, pressione ◻/I STANDBY/ON.

◻/I
STANDBY/ON



A luz STANDBY no aparelho apaga-se.

- Quando você pressionar o botão de reprodução—TAPE, TUNER/BAND e CD, o aparelho será ligado automaticamente.

Para desligar o aparelho (standby), pressione ◻/I STANDBY/ON novamente.

A luz de STANDBY na unidade fica vermelha.

- O símbolo “0:00” piscará no visor até você ajustar o relógio. Depois de ajustar o relógio, as horas serão exibidas no visor enquanto o aparelho estiver no modo de standby.
- No modo standby, o aparelho sempre consome um pouco de energia.

Para desligar a energia completamente, retire o cabo de alimentação AC da tomada.



Quando você retira o cabo de alimentação AC da tomada ou quando faltar energia

O relógio é prontamente reinicializado em “0:00” enquanto as estações pré-programadas serão apagadas em alguns dias.

Selecionando a fonte

Para selecionar a fonte, pressione TAPE, TUNER/BAND, ou CD.



- Quando você seleciona TAPE ou CD como fonte, a reprodução não é iniciada automaticamente.



Para operar o sintonizador (FM ou AM), consulte as páginas 10 e 11.

Para operar o CD player, consulte as páginas 12 a 14.

Para operar o toca-fitas, consulte a página 15.

Para gravar uma fita, consulte as páginas 16 e 17.

Ajustando o volume

Você só pode ajustar o nível do volume enquanto a unidade estiver ligada. O nível do volume pode ser ajustado entre “VOL MIN”, “VOL 1” – “VOL 39”, e “VOL MAX”.

- O nível do volume não afeta a gravação.

Para aumentar o volume, pressione VOLUME +.

Para diminuir o volume, pressione VOLUME –.

- Quando você pressiona e segura um dos botões, o nível do volume muda continuamente.



Para desligar o som temporariamente

APENAS no controle remoto:

Pressione MUTING.

O nível do volume diminui e o símbolo “MUTING” pisca no visor.



Para restaurar o som, pressione MUTING novamente.

- Ajustar o nível do volume cancela igualmente o modo sem som.



Para ouvir o som com fones de ouvido

Conecte os fones de ouvido à tomada PHONES. O som não é emitido pelos alto-falantes. Reduza sempre o volume antes de conectar ou colocar os fones de ouvido.



NÃO desligue a unidade (modo de standby) com o volume ajustado para um nível extremamente alto; caso contrário, a explosão súbita de energia sonora poderá prejudicar a sua audição, os alto-falantes e/ou os fones de ouvido quando você ligar a unidade ou iniciar a reprodução de uma fonte. **LEMBRE-SE:** não é possível ajustar o nível de volume quando a unidade está no modo de standby.

Selecionando os modos de som

Você pode selecionar um dos 4 modos de som disponíveis.

- Esta função afeta igualmente o som que sai pelos fones de ouvido.
- Esta função afeta somente os sons reproduzidos, e não a gravação.

Para selecionar os modos de som, pressione SOUND/BASS várias vezes.

- Sempre que você pressionar o botão, o modo de som mudará da seguinte forma:



POP: Aumenta a presença das vozes e dos sons intermediários.

CLASSIC: Produz um som de grande qualidade, com agudos cristalinos e graves amplos.

ROCK: Produz um som potente, realçando os graves e agudos.

JAZZ: Acentua as baixas frequências para músicas de jazz.

FLAT: Os efeitos do equalizador são cancelados.

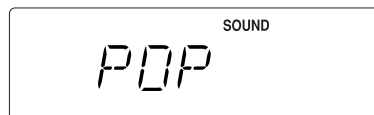

Quando o modo de som está ativado, o indicador SOUND acende no visor.

Para reforçar o som dos graves

A riqueza e intensidade de som dos graves é totalmente preservada, mesmo que o volume seja ajustado para um nível muito baixo—Hyper Bass Sound.

- Esta função afeta igualmente o som que sai pelos fones de ouvido.
- Esta função afeta somente os sons reproduzidos, e não a gravação.

Para obter o efeito, pressione e segure SOUND/BASS até que o símbolo “HBS ON” seja exibido e o indicador BASS acenda no visor.

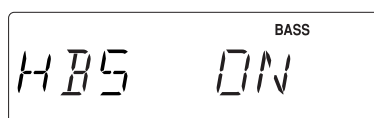

- Sempre que você pressiona e segura o botão, o efeito alterna entre ligado (“HBS ON”) e desligado (“HBS OFF”).

Para cancelar o efeito, pressione e segure SOUND/BASS novamente até que o símbolo “HBS OFF” seja exibido e o indicador BASS se apague no visor.

Para ajustar o espaçamento do intervalo de sintonia

Você pode selecionar um valor de 10 kHz ou 9 kHz para o espaçamento do intervalo de sintonia de AM e um valor de 100 kHz ou 50 kHz para o espaçamento do intervalo de sintonia FM.

- Você precisa fazer este ajuste para cada banda separadamente.

APENAS na unidade:

1 Pressione TUNER/BAND para selecionar o modo de “FM” ou “AM”.

A unidade é ativada automaticamente e sintoniza a estação previamente sintonizada—FM ou AM.

- Sempre que você pressiona o botão, a faixa alterna entre FM e AM.



2 Pressione VOLUME + segurando ■ ao mesmo tempo.

- Sempre que você pressiona VOLUME +, o espaçamento do intervalo alterna do seguinte modo:

Quando você seleciona o modo de sintonia AM

10K (10 kHz) ↔ 9K (9 kHz)



Quando você seleciona o modo de sintonia FM

100K (100 kHz) ↔ 50K (50 kHz)

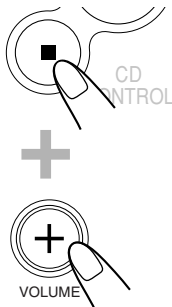

Quando você muda o ajuste

As estações pré-programadas são apagadas. Você terá que programar novamente as estações. (Consulte a página 11).

Sintonizando uma estação

1 Pressione TUNER/BAND para selecionar o modo de “FM” ou “AM”.

A unidade é ativada automaticamente e sintoniza a estação previamente sintonizada—FM ou AM.

- Sempre que você pressiona o botão, a faixa alterna entre FM e AM.



2 Pressione e segure ►►► ou ◀◀◀ (ou ►►►/►►► ou ◀◀◀/◀◀◀ na unidade) durante mais de 1 segundo.

- ►►► (►►►/►►►): Aumenta as frequências.
- ◀◀◀ (◀◀◀/◀◀◀): Diminui as frequências.

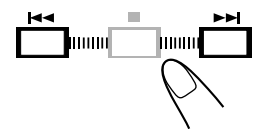

A unidade inicia a procura de estações e pára quando é sintonizada uma estação com uma intensidade de sinal suficiente.

- Se um programa de FM for transmitido em estéreo, o indicador ST (estéreo) acenderá no visor (apenas quando a recepção é boa).

Para parar a procura de estações, pressione ►►► ou ◀◀◀ (ou ►►►/►►► ou ◀◀◀/◀◀◀ na unidade).



Quando você pressiona ►►► ou ◀◀◀ (ou ►►►/►►► ou ◀◀◀/◀◀◀ na unidade)

A frequência muda em intervalos pequenos.

Para alterar o modo de recepção de FM

APENAS no controle remoto:

Quando a recepção de um programa FM estéreo estiver difícil ou com ruídos, pressione FM MODE de modo que “MONO” apareça e o indicador MONO se acenda no mostrador. A recepção melhorará.



Para restaurar o efeito estéreo, pressione FM MODE de novo de modo que “STEREO” apareça e o indicador MONO se apague. No modo estéreo, você pode ouvir o som estéreo quando um programa estéreo estiver sendo transmitido.

Para reduzir o batimento quando estiver escutando rádio AM — Corte de batimento

APENAS no controle remoto:

Enquanto estiver gravando um programa AM, os batimentos podem ser ouvidos (embora nunca sejam ouvidos durante a escuta de rádio sem gravação).

Se isto ocorrer, pressione BEAT CUT repetidamente, durante a gravação, até que os batimentos sejam reduzidos.

- Cada vez que pressionar o botão, a exibição se alternará entre “CUT-1” e “CUT-2”.



Programando estações

Você pode memorizar 30 estações FM e 10 estações AM manualmente.

Em alguns casos, as frequências de teste já foram armazenadas para o sintonizador uma vez que a função de pré-programação do sintonizador foi examinada na fábrica antes da unidade ser enviada. Não se trata de mau funcionamento. Para pré-programar as estações que pretende armazenar na memória siga o método de pré-programação.

- Existe um limite de tempo para executar os passos a seguir. Se a configuração for cancelada antes que o procedimento seja concluído, inicie novamente no passo 2.

APENAS no controle remoto:

1 Sintonize a estação que você deseja programar.

- Consulte o tópico “Sintonizando uma estação” na página 10.

2 Pressione PROGRAM.

O indicador PRGM (programa) e o símbolo “00” piscam no visor.

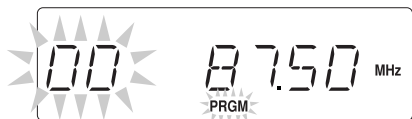

3 Pressione ^ ou v para selecionar um número pré-programado.

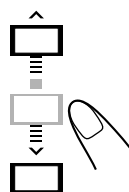

4 Pressione PROGRAM novamente.

O indicador PRGM e o número da estação pré-programada param de piscar.



5 Para pré-programar mais estações, repita os passos 1 a 4 acima, atribuindo um número diferente para cada estação pré-programada.

- Armazenar uma nova estação num número já atribuído apaga a estação armazenada previamente.



Se você desconectar o cabo de alimentação de AC ou se ocorrer uma falha de energia

As estações pré-programadas permanecerão na unidade.

Sintonizando uma estação pré-programada

APENAS no controle remoto:

1 Pressione TUNER/BAND para selecionar o modo de “FM” ou “AM”.

A unidade é ativada automaticamente e sintoniza a estação previamente sintonizada—FM ou AM.

- Sempre que você pressiona o botão, a faixa alterna entre FM e AM.



2 Pressione ^ ou v para selecionar um número pré-programado.

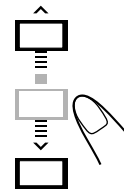

Esta unidade foi concebida para reproduzir os tipos de discos—CD, CD-R, e CD-RW.

Quando reproduzir um disco CD-R ou CD-RW

Os CD-Rs (graváveis) e os CD-RWs (regraváveis) editados pelo utilizador poderão ser reproduzidos apenas se já estiverem “finalizados”.

- Você pode reproduzir os seus CD-Rs ou CD-RWs originais gravados no formato de CD de música. No entanto, por vezes poderá não ser possível reproduzir estes discos devido às suas características ou condições de gravação.
- Antes de reproduzir os CD-Rs ou CD-RWs, leia suas instruções ou avisos com cuidado.
- Alguns CD-Rs ou CD-RWs talvez não sejam reproduzidos no aparelho por causa das suas características, danos ou manchas que possam apresentar ou se as lentes do CD player estiverem sujas.
- Os CD-RWs podem exigir um tempo de leitura maior. Isso se deve ao fato de a reflexão do CD-RW ser mais baixa que a de um CD comum.

Notas para arquivos MP3

- O player só pode reconhecer arquivos com “MP3” ou “mp3” como as extensões, que podem estar em qualquer combinação de letras maiúsculas ou minúsculas. O nome do arquivo precisa ter até 20 caracteres.
- Este aparelho reconhece arquivos e pastas em um disco nas seguintes condições (incluindo a pasta raiz):
 - até 512 pastas e arquivos.
 - até 8 camadas.
- Recomendamos que você grave o seu material em uma taxa de amostragem de 44,1 kHz utilizando uma taxa de transferência de dados de 128 kbps.
- Alguns arquivos MP3 ou discos podem não ser reproduzidos em virtude de suas características ou condições de gravação.
- Os discos MP3 requerem um tempo de leitura mais longo do que os discos normais em virtude da complexidade da configuração das pastas/arquivos.
- MP3i e MP3 Pro não são suportados.

Notas Gerais

Em geral, você obterá o melhor desempenho se mantiver seus CDs e outros mecanismos limpos.

- Em geral, você obterá o melhor desempenho se mantiver seus CDs e outros mecanismos limpos.
- Mantenha a bandeja fechada quando este não estiver sendo utilizado.

Entretanto, o uso contínuo de um formato irregular (por exemplo, em forma de coração ou octogonal) pode danificar o aparelho.



Cuidados a ter durante a reprodução de DualDiscs (DVD/CD):

O lado não-DVD de um “DualDisc” não é compatível com os “Discos Compactos de Áudio Digital” normais. Por este motivo, não recomendamos a utilização do lado não-DVD de um DualDisc com este produto.

Reproduzindo o CD inteiro—Reprodução Normal

1 Pressione **OPEN** no aparelho.

A bandeja do disco abre-se.

- Você pode inserir um disco ao mesmo tempo que escuta uma outra fonte de reprodução.

2 Coloque um disco na bandeja, com o rótulo voltado para cima.

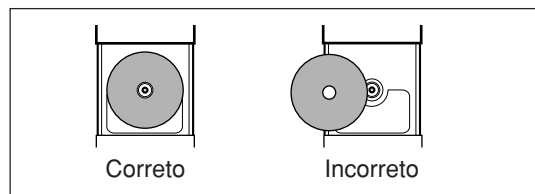

3 Feche a bandeja do disco com cuidado.

4 Pressione **CD**.

A unidade liga automaticamente e a fonte muda para o CD player.

Depois de carregar um disco, o número total de faixas e o tempo de reprodução total é exibido no visor.



Quando parar a reprodução de um CD de áudio:

Quando parar a reprodução de um disco MP3:

Número total de faixas

Tempo total de reprodução

Número total de grupos

Número total de faixas

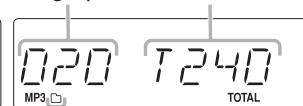

Indicador de pasta de grupo

- O tempo total de reprodução não aparece quando um disco MP3 é carregado.

5 Pressione **CD** **▶/||**.

A reprodução da primeira faixa no disco é iniciada.

Quando reproduzir um CD de áudio:

Quando reproduzir um disco MP3:

Número da faixa atual

Tempo decorrido de reprodução

Número da faixa atual

Tempo decorrido de reprodução

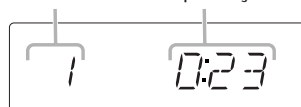

Indicador MP3

- O CD pára automaticamente quando última faixa acaba de tocar.



Durante a reprodução de um disco MP3

A informação ID3 Tag (o nome do título, artista e álbum até 30 caracteres) será exibida no visor. Quando o nome for muito longo para ser exibido de uma vez, o mesmo será rolado. Este aparelho suporta ID3 Tag ver. 1.0.

Para interromper a reprodução, pressione ■.

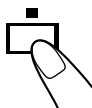

Para remover o disco, pressione ▲ OPEN no aparelho.



- Se o disco não puder ser lido corretamente (por exemplo, se estiver riscado) ou se for inserido um CD-R ou CD-RW danificado
A reprodução não terá lugar.
- Se não houver nenhum disco
“NO DISC” aparecerá no visor.



NÃO tente abrir ou fechar a bandeja com as mãos, pois poderá danificá-la.

Operações básicas com discos

Enquanto você estiver ouvindo um CD, é possível realizar as seguintes operações.

Para interromper a reprodução por um momento

Durante a reprodução, pressione CD ►/||.

Durante a pausa, o tempo decorrido de reprodução pisca no visor.



Para retomar a reprodução, pressione CD ►/|| novamente.

Para mudar de faixa

Antes ou durante a reprodução, pressione ►►| ou |◀◀ várias.

- ►►| : Salta para o início da próxima faixa ou faixas subsequentes.
- |◀◀ : Volta ao início da faixa atual ou faixas anteriores.

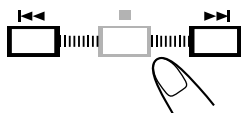

Quando reproduzir um disco MP3:

- ▲ : Salta para a primeira faixa do próximo grupo.
- ▼ : Salta para a primeira faixa do grupo anterior.

Para localizar um certo ponto em uma faixa

Durante a reprodução, mantenha pressionado ►►| ou |◀◀.

- ►►| : Avança as faixas rapidamente.
- |◀◀ : Reverte as faixas rapidamente.

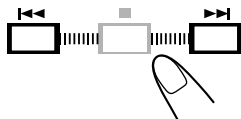

Programando a ordem de reprodução das faixas—Reprodução Programada

Antes de iniciar a reprodução, você pode selecionar a ordem na qual as faixas serão reproduzidas. Poderão ser programadas até 60 faixas.

APENAS no controle remoto:

1 Coloque um disco.

- Se a fonte que está selecionada não for o CD player, pressione CD.

2 Pressione PROGRAM.

O indicador PRGM (programa) pisca no visor.

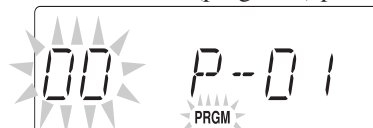

- Se um programa tiver sido armazenado na memória, ele será chamado.

3 Pressione ►►| ou |◀◀ para selecionar um número da faixa, e depois pressione PROGRAM.

Número da faixa Número da etapa do programa

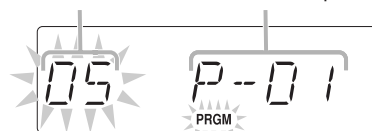

4 Repita a etapa 3 para programar outras faixas de sua preferência.

5 Pressione CD ►/||.

As faixas são reproduzidas na ordem em que você programou.

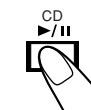

Se você tentar programar a 61ª faixa, a mensagem “FULL” será exibida no visor.

Para interromper a reprodução, pressione ■.

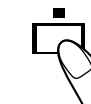

Para verificar o conteúdo do programa

Pressione PROGRAM várias vezes no modo de interrupção da reprodução.

O número do programa e o número da faixa são exibidos um após o outro.



Para modificar o programa

Pressione PROGRAM várias vezes no modo de interrupção da reprodução para selecionar o número da faixa que pretende mudar. Depois, repita o passo 3 acima.



Para apagar o programa

Pressionar ▲ OPEN.

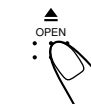

Para sair do modo de reprodução programada

Pressione ■ no modo de interrupção da reprodução. O indicador PRGM desaparece do visor.

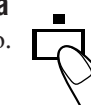

Reproduzindo aleatoriamente —Reprodução Aleatória

Você pode reproduzir as faixas aleatoriamente.

APENAS no controle remoto:

Pressione **RANDOM** antes ou durante a reprodução.

Os indicadores RAND e  se acendem no visor.



Para parar a reprodução, pressione .

Para sair do modo de Reprodução Aleatória, pressione **RANDOM** novamente.

Os indicadores RAND e  se apagam.

- Durante o modo de Reprodução Programada, não é possível ativar a função de Reprodução Aleatória.

Repetindo faixas—Repetição

Sempre que desejar, você poderá repetir a reprodução de todas as faixas, programas ou faixas individuais que estejam sendo reproduzidos no momento.



APENAS no controle remoto:

Pressione **REPEAT** várias vezes antes ou durante a reprodução.

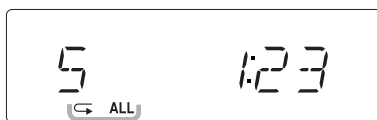
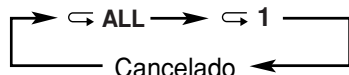
- Sempre que pressionar o botão, o modo de repetição e o indicador se alteram da seguinte forma:





Indicadores de repetição

-  **ALL:** No Reprodução Normal, repete todas as faixas. No Reprodução Programada, repete todas as faixas no programa.
-  **1:** Repita uma faixa.

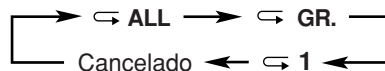
Quando reproduzir um disco MP3:



-  **ALL:** Na reprodução normal, repete todas as faixas. Na reprodução programada, repete todas as faixas no programa.
-  **GR.:** Na reprodução normal, repete todas as faixas em um grupo. Na reprodução programada e reprodução aleatória, esta função não se encontra disponível.
-  **1:** Repete uma faixa. Na reprodução aleatória, esta função não se encontra disponível.

Para cancelar o repetição, pressione **REPEAT** várias vezes até que o indicador repete se apague.

- A reprodução repetida e a reprodução aleatória não podem ser usadas ao mesmo tempo.

Exibindo o tempo restante durante a reprodução

Durante a reprodução, você poderá exibir o tempo restante e o tempo decorrido da faixa/disco que está sendo reproduzido.

APENAS no controle remoto:

Pressione **REMAIN** várias vezes.

- Sempre que você pressiona o botão, o visor muda do seguinte modo e os seguintes indicadores acendem no visor:

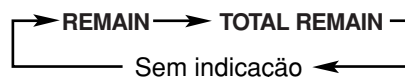

- REMAIN:** Exibe o tempo restante da faixa que está sendo reproduzida.
- TOTAL REMAIN:** Exibe o tempo restante e o número da faixa do disco.
- Sem indicação:** Exibe o tempo decorrido da faixa que está sendo reproduzida.

Quando reproduzir um disco MP3:

- Cada vez que pressionar o botão, o visor mudará como segue:

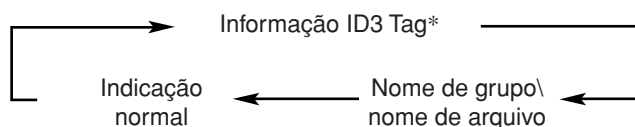

- * A informação ID3 Tag mostra o nome do título, artista e álbum em sequência. Alguns caracteres podem não ser mostrados corretamente. Se o arquivo não tiver nenhuma informação, “NO INFO” aparecerá.

Reprodução de fitas

Para operações com a fita, utilize os botões localizados na parte interna da tampa dianteira da unidade.

Reproduzindo uma fita

É possível reproduzir somente fitas do tipo I.

APENAS na unidade:

1 Abra a tampa dianteira.

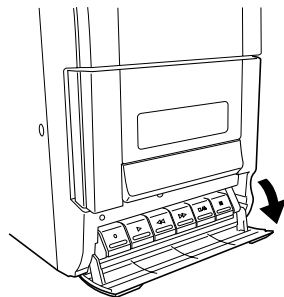

2 Pressione □/△ (parar/abrir suporte de cassette).

O suporte do leitor de cassetes abre-se.

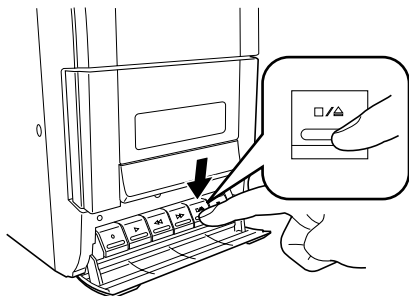

3 Coloque uma fita cassette no deck com a parte exposta voltada para baixo.

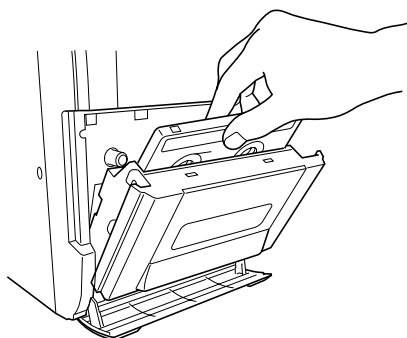

4 Feche o suporte de cassette com cuidado.

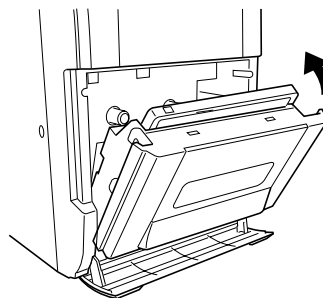

5 Pressione TAPE.

A unidade liga automaticamente e a fonte muda para o toca-fitas.

- Você poderá selecionar o toca-fitas pressionando TAPE no controle remoto.



6 Pressione ▷ (reproduzir).

A reprodução da fita é iniciada.

- Quando a fita chega ao fim, a reprodução terminará.

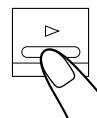

Para parar a reprodução, pressione □/△.

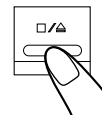

Para fazer uma pausa na reprodução, pressione ||| (pausa).

Para retomar a reprodução, pressione ||| novamente.

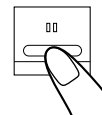

Para avançar rapidamente ou rebobinar a fita, pressione ▷▷ ou ◀◀.

- A fita pára quando o avanço rápido ou a rebobinagem termina. Para soltar o botão pressionado, pressione □/△.

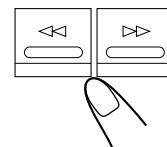

Para remover a fita cassette, pressione □/△ depois da reprodução ter terminado.

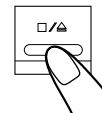

- NÃO desligue a unidade enquanto a fita estiver sendo reproduzida ou gravada. O toca-fitas ou as fitas cassete poderão danificar-se.
- O uso de uma fita cassete C-120 ou de duração superior não é recomendado, uma vez que a fita poderá deteriorar-se e ficar presa nos roletes e nos eixos giratórios.
- Esta unidade não é compatível com as fitas tipo II e tipo IV.

IMPORTANTE:

- Pode ser contra a lei gravar ou reproduzir materiais sem o consentimento do proprietário dos direitos autorais.
- O nível de gravação é automaticamente ajustado para os valores ideais, de modo a que a qualidade da gravação não seja afectada pelos outros parâmetros de som. Dessa forma, durante a gravação você pode ajustar o som que estiver ouvindo sem afetar o nível de gravação.
- Se a gravação que você fez apresentar excesso de ruídos ou estática, o aparelho pode estar próximo demais à TV. Aumente a distância entre a TV e o aparelho.
- Para gravações, utilize somente fitas tipo I.



- NÃO desligue a unidade enquanto a fita estiver sendo reproduzida ou gravada. O toca-fitas ou as fitas cassete poderão danificar-se.
- NÃO utilize fitas tipo II e tipo IV uma vez que a unidade não é compatível com esse tipo de fitas.
- O uso de uma fita cassete C-120 ou de duração superior não é recomendado, uma vez que a fita poderá deteriorar-se e ficar presa nos roletes e nos eixos giratórios.



No início e no final das fitas cassette

Existe uma parte de fita na qual não é possível gravar. Por esse motivo, quando fizer uma gravação a partir de discos, emissões de rádio FM/AM, ou através de equipamentos externos, ajuste a parte inicial da fita de modo a que a gravação seja feita sem perder nenhuma parte da música.

Para proteger sua gravação

As fitas cassete costumam ter duas pequenas lingüetas na parte de trás, utilizadas para proteger contra o apagamento ou gravação acidentais.

Para proteger sua gravação, remova essas lingüetas.

Para regravar em uma fita protegida, cubra os orifícios com fita adesiva.

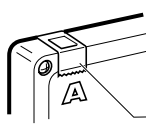

Fita adesiva

Gravando a partir do rádio

APENAS na unidade:

1 Insira uma fita cassete gravável com a parte exposta virada para baixo.

- Consulte também a página 15.

2 Feche o suporte do leitor de cassetes com cuidado.

3 Pressione TUNER/BAND para selecionar o modo de “FM” ou “AM”.

- Quando a fonte for um CD player, consulte “Gravando a partir de discos—Gravação de Discos Sincronizada” na página 17.



4 Sintonize a estação que pretende gravar.

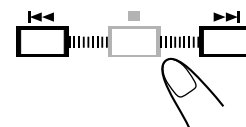

5 Pressione O (gravação).

- Os botões O e ▷ ficam pressionados e a gravação tem início.

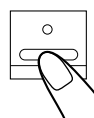

Você não deverá pressionar O nos seguintes casos:

- Se não houver uma fita cassete inserida.
- Se for inserida uma fita cassete protegida contra gravação.

Para fazer uma pausa na gravação, pressione ||| (pausa).

Para retomar a gravação, pressione ||| novamente.

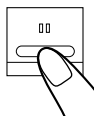

Para parar a gravação, pressione □/△.



Para remover a fita cassete, pressione □/△ depois de terminada a gravação.

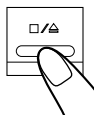

Para gravar a partir de uma estação de rádio AM —Beat Cut

APENAS no controle remoto:

Quando estiver gravando a partir de uma emissão de rádio AM, você poderá ouvir ruídos (que nunca são ouvidos quando se escuta uma emissão de rádio que não está sendo gravada).



Se isto ocorrer, pressione BEAT CUT várias vezes durante a gravação, até que os ruídos diminuam de intensidade.

- Sempre que você pressiona o botão, o visor muda, alternando entre “CUT-1” e “CUT-2”.

Gravando a partir de discos

—Gravação de Discos Sincronizada

Você pode iniciar a reprodução do disco e a gravação ao mesmo tempo.

APENAS na unidade:

1 Insira uma fita cassete gravável com a parte exposta virada para baixo.

- Consulte também a página 15.

2 Feche o suporte do leitor de cassetes com cuidado.

3 Pressione CD e selecione o CD player como fonte.

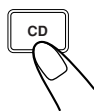

4 Pressione \circ (gravação).

O indicador SYNC é exibido no visor, a reprodução do CD é iniciada automaticamente e a gravação é iniciada.

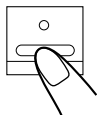

- Quando a fita cassete chega ao fim, a gravação pára e a reprodução do CD player é suspensa.
- Se você pressionar \circ durante a reprodução do CD, o CD player retornará ao início da faixa e ela será gravada na fita.



Você não deverá pressionar \circ nos seguintes casos:

- Se não houver uma fita cassete inserida.
- Se for inserida uma fita cassete protegida contra gravação.

Para fazer uma pausa na gravação,

pressione \square .

A gravação é suspensa (interrompida), mas a reprodução do CD continua.

Para retomar a gravação, pressione \square novamente.

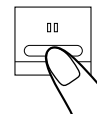

Para parar a gravação, pressione \square/\triangle .

A gravação pára e a reprodução do CD é suspensa (interrompida).



Para remover o cassete, pressione \square/\triangle depois de terminada a gravação.



O Temporizador Diário e o Temporizador de Desligamento Automático (Sleep) estão disponíveis.

- Antes de utilizar estes temporizadores, certifique-se de que o relógio embutido na unidade está ajustado corretamente (consulte a página 8).

Usando o Temporizador Diário

Você pode utilizar o Temporizador Diário quando a unidade estiver ligada ou no modo de standby.

Como funciona o Temporizador Diário

Quando a hora de início chega, a unidade liga automaticamente. Quando chega a hora de desligamento, a unidade desliga-se automaticamente (modo de standby).

- Depois de ser programado, o temporizador será ativado todos os dias na mesma hora até que seja desligado e o ajuste no temporizador permanece na memória até ser mudado.

Antes de começar...

Quando você utilizar "TUNER" como a fonte a ser reproduzida, selecione a estação desejada antes de desligar a unidade.

- Há um limite de tempo para as etapas a seguir. Se o ajuste for cancelado antes de você terminar a configuração, reinicie a partir da etapa 1.

APENAS no controle remoto:

1 Pressione TIMER SET.



Os indicadores  (temporizador) e ON (hora de início) piscam e o ajuste da hora de início é exibido no visor.



Se não for preciso mudar o ajuste da hora de início, prossiga para o passo 3.



2 Pressione PROGRAM para ajustar a hora em que deseja que a unidade seja ativada.

A indicação da hora pisca no visor.

- 1) Pressione  ou  para definir a hora e depois pressione PROGRAM.

- 2) Pressione  ou  para definir os minutos e depois pressione PROGRAM.



3 Pressione TIMER SET.

Os indicadores  (temporizador) e OFF (hora de desligamento) piscam e o ajuste da hora de desligamento é exibido no visor.



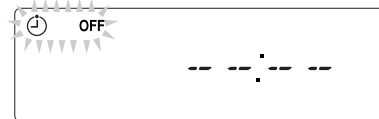

Se não for preciso mudar o ajuste da hora de desligamento, prossiga para o passo 5.

- Se você mudar o ajuste da hora de início, o ajuste da hora de desligamento mudará para "--:--". Você precisará ajustar a hora de desligamento.



4 Pressione PROGRAM para ajustar a hora em que deseja que a unidade seja desligada.

A indicação da hora pisca no visor.

- 1) Pressione  ou  para definir a hora e depois pressione PROGRAM.
- 2) Pressione  ou  para definir os minutos e depois pressione PROGRAM.

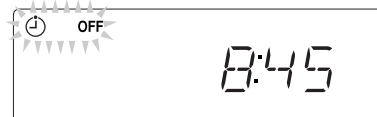

5 Pressione TIMER SET.

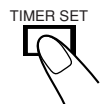

O indicador  (temporizador) pisca e o nome da fonte é exibido no visor.

Se não for preciso mudar a fonte, prossiga para o passo 7.



6 Pressione PROGRAM para selecionar a fonte a ser reproduzida.

O nome da fonte pisca no visor.

- Pressione  ou  para selecionar "CD" ou "TUNER", depois pressione PROGRAM.



7 Pressione TIMER SET.

O visor muda a indicação normal e sai do modo de ajuste do temporizador.

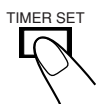

8 Pressione TIMER ON/OFF para ativar o modo do temporizador diário.

Sempre que você pressiona o botão, o Temporizador Diário alterna entre ativado e desativado.

Quando o Temporizador Diário for ativado, o indicador ☺ (temporizador) acende no visor.

- Você poderá ativar o Temporizador Diário pressionando TIMER ON/OFF na unidade.



9 Pressione ⏻/ I STANDBY/ON para desativar a unidade, se ela estiver ligada.

Para desativar o temporizador temporariamente, pressione TIMER ON/OFF até o indicador ☺ (temporizador) desaparecer.



Para ativar e mudar o temporizador, repita os passos 1 a 8 nas páginas 18 e 19.

- Para ativar o temporizador novamente sem mudar o ajuste, pressione TIMER ON/OFF até que o indicador ☺ (temporizador) acenda no visor.



Se o aparelho estiver ligado na hora de início do temporizador

O alarme não funcionará.



Quando você retira o cabo de alimentação AC da tomada ou quando faltar energia

O temporizador será cancelado. Primeiramente você precisará reajustar o relógio e depois o temporizador.

Utilizando o Temporizador de Desligamento Automático (Sleep)

Com o Temporizador de Desligamento Automático, você poderá adormecer ouvindo sua música ou programa de rádio favorito.

- É possível configurar o Temporizador de Desligamento Automático quando o aparelho estiver ligado.

Como funciona o Temporizador de Desligamento Automático (Sleep)

O aparelho desliga automaticamente na hora programada.

APENAS no controle remoto:

1 Pressione SLEEP.

O indicador SLEEP acende no visor.



- Sempre que pressionar o botão, o período de tempo se altera do seguinte modo:

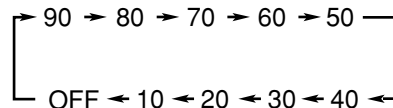

2 Aguarde cerca de 5 segundos após especificar o período de tempo.

Para verificar o tempo restante até à hora de desligamento, pressione SLEEP uma vez. O tempo restante até à hora de desligamento será exibido durante aproximadamente 5 segundos.

Para mudar a hora de desligamento, pressione SLEEP várias vezes até que o tempo desejado seja exibido.

Para cancelar o ajuste, pressione SLEEP várias vezes até que o indicador "OFF" seja exibido e o indicador SLEEP desapareça do visor.

- Desligar o sistema também cancela o Temporizador de Desligamento Automático.



Se você ajustar o Temporizador de Desligamento Automático depois que o Temporizador Diário começar a reproduzir a fonte selecionada

O aparelho será desligado com o temporizador que tiver a hora de desligamento anterior.



Se você ajustar o Temporizador de Desligamento Automático durante a reprodução ou gravação de uma fita cassete

Não desligue a unidade enquanto o Temporizador de Desligamento Automático estiver reproduzindo uma fita cassete. Se a unidade desligar durante a reprodução ou gravação de uma fita cassete, o toca-fitas ou as fitas poderão danificar-se.

Manutenção

Para obter o melhor desempenho do seu aparelho, mantenha os discos, fitas e o mecanismo sempre limpos.

Notas Gerais

Em geral, você obterá o melhor desempenho se mantiver seus CDs e outros mecanismos limpos.

- Em geral, você obterá o melhor desempenho se mantiver seus CDs e outros mecanismos limpos.

Limpendo o aparelho

• Manchas no aparelho

O aparelho deve ser limpo com um pano macio. Se o aparelho estiver muito manchado, limpe-o com um pano embebido com detergente neutro diluído em água e esfregue bem, depois seque-o com um pano seco.

• Como o aparelho pode perder a qualidade, se danificar ou desbotar, tome cuidado com o seguinte:

- NÃO o limpe com um pano áspero.
- NÃO o limpe com força.
- NÃO o limpe com thinner nem benzina.
- NÃO aplique nenhuma substância volátil, como inseticidas.
- NÃO o deixe em contato com borracha ou plástico por muito tempo.

Manuseio de discos



- Remova o disco de sua caixa segurando-o pela borda e pressionando levemente o orifício central.
- Não toque a face brilhante do disco nem aperte as bordas para recurv-lo.
- Coloque o disco de volta na caixa após o uso, para evitar deformações.

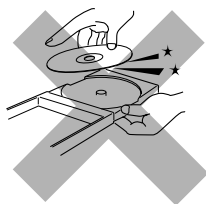

- Cuidado para não arranhar a superfície do disco ao colocá-lo de volta na caixa.
- Evite exposição à luz solar direta, temperaturas extremas e umidade.



Para limpar o disco

Limpe-o com um pano macio, fazendo movimentos em linha reta do centro para as bordas.



NÃO UTILIZE solventes—como, por exemplo, limpador de discos convencionais, spray, thinner ou benzina—para limpar o disco.

Manuseio de fitas cassete



- Se a fita estiver frouxa dentro do cassete, elimine a folga inserindo um lápis em uma das bobinas em movimentos giratórios.
- Se a fita ficar frouxa, ela poderá ser esticada, arrebentar ou se enroscar no cassete.



- Tome cuidado para não tocar a superfície da fita.



- Evite guardar a fita em um dos seguintes locais:
 - Lugares empoeirados
 - Locais quentes ou sujeitos à luz solar direta
 - Áreas úmidas
 - Em cima de uma TV ou alto-falantes
 - Perto de um ímã

Para manter a melhor qualidade de som possível para a reprodução e gravação

Você terá que limpar os cabeçotes.

- Limpe os cabeçotes após cada 10 horas de utilização com uma fita de limpeza de cabeçotes úmida (disponível nas lojas de eletrônica e lojas de produtos de áudio). Quando o cabeçote ficar sujo, acontecerá o seguinte:
 - A qualidade do som diminuirá.
 - O nível de som diminuirá.
 - O som apresentará interferências.
- Não toque fitas que contenham sujeira ou poeira.
- Não toque no cabeçote altamente polido com ferramentas de metal ou ferramentas magnéticas.

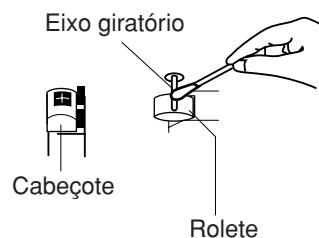

Para desmagnetizar o cabeçote

Desligue a unidade e utilize um desmagnetizador de cabeçotes (disponível nas lojas de eletrônica e lojas de produtos de áudio).

Detecção de problemas

Se você tiver problemas com seu aparelho, verifique essa lista a fim de encontrar uma possível solução antes de contatar a assistência técnica.

Se o problema não for resolvido com as dicas fornecidas aqui ou se o aparelho sofreu danos físicos, chame uma pessoa qualificada, como o seu revendedor, para executar o serviço.

Sintoma	Causa Provável	Ação
A unidade não liga.	O cabo de alimentação não está conectado a uma tomada de AC.	Insira o plugue na tomada.
Nenhum som é ouvido.	<ul style="list-style-type: none">• As conexões estão incorretas ou soltas.• Os fones de ouvido estão conectados.• O disco MP3 está gravado com “escrita em pacote”.	<ul style="list-style-type: none">• Verifique todas as conexões e efetue as correções necessárias. (Consulte as páginas 6 e 7).• Desconecte os fones de ouvido da tomada PHONES.• O mesmo não pode ser reproduzido. Troque o disco.
Má recepção do rádio.	<ul style="list-style-type: none">• As antenas estão desconectadas.• A antena de quadro AM está muito próxima do aparelho.• A antena de fio FM não está adequadamente estendida e posicionada.	<ul style="list-style-type: none">• Reconecte as antenas firmemente.• Mude a posição e a direção da antena de quadro AM.• Estenda a antena de FM e oriente-a até obter a melhor posição de recepção.
O disco não é reproduzido.	O disco está virado ao contrário.	Coloque o disco com a etiqueta voltada para cima.
É impossível gravar.	As lingüetas da parte posterior do cassette foram removidas.	Tampe os orifícios com fita adesiva.
As operações estão desativadas.	O microprocessador interno não funciona devido à interferência elétrica externa.	Desconecte o cabo de alimentação de AC e, depois, volte a conectá-lo.
Não é possível operar o aparelho com o controle remoto.	<ul style="list-style-type: none">• O caminho entre o controle remoto e o sensor remoto está bloqueado.• As pilhas estão gastas.• O controle remoto está sendo usado muito distante da unidade.	<ul style="list-style-type: none">• Remova a obstrução.• Troque as pilhas. (Consulte a página 6).• Os sinais não conseguem comunicar com o sensor remoto. Aproxime-se mais da unidade.

Seção do Amplificador—CA-UXG1

Potência de saída (IEC 268-3): 10 W (5 W + 5 W) a 4 Ω (10% THD)
Alto-falantes/impedância: 4 Ω – 16 Ω

Sintonizador

Faixa de sintonia de FM: 87,50 MHz—108,00 MHz
Faixa de sintonia de AM:
A intervalos de 10 kHz: 530 kHz—1 710 kHz
A intervalos de 9 kHz: 531 kHz—1 710 kHz

CD player

Alcance dinâmico: 85 dB
Relação sinal/ruído: 85 dB
Distorção e tremulação: Incomensurável

Cassette deck

Resposta em frequência:
Normal (tipo I): 100 Hz—10 000 Hz
Distorção e tremulação: 0,35 % (WRMS)

Geral

Requisitos de energia: AC 110 V–127 V/ 220 V–240 V \sim ,
ajustável com o seletor de voltagem,
50 Hz/ 60 Hz
Consumo de energia: 22 W (em operação)
4,5 W (no modo standby)
Dimensões (Larg./Alt./Diâm.) (aprox.): 145 mm x 209 mm x 226 mm
Massa (aprox.): 3,0 kg

Acessórios fornecidos

Consulte a página 6.

Seção dos Alto-falantes—SP-UXG1

Tipo: Tipo reflexão de graves, de amplitude máxima
Alto-falantes: 1 cone de 10 cm
Capacidade de uso de energia: 5 W
Impedância: 4 Ω
Faixa de frequência: 100 Hz a 15 kHz
Dimensões (Larg./Alt./Diâm.) (aprox.): 135 mm x 209 mm x 152 mm
Massa (aprox.): 1,3 kg cada

Mains (AC) Line Instruction (not applicable for Europe, U.S.A., Canada, Australia, and U.K.)

Instrucción sobre la línea de la red (CA) (no aplicable para Europa, EE.UU., Canadá, Australia, ni el Grã-Bretanha)

Instrução sobre a tensão da rede eléctrica (CA) (não aplicável para a Europa, os E.U.A., o Canadá, a Austrália e o Reino Unido)

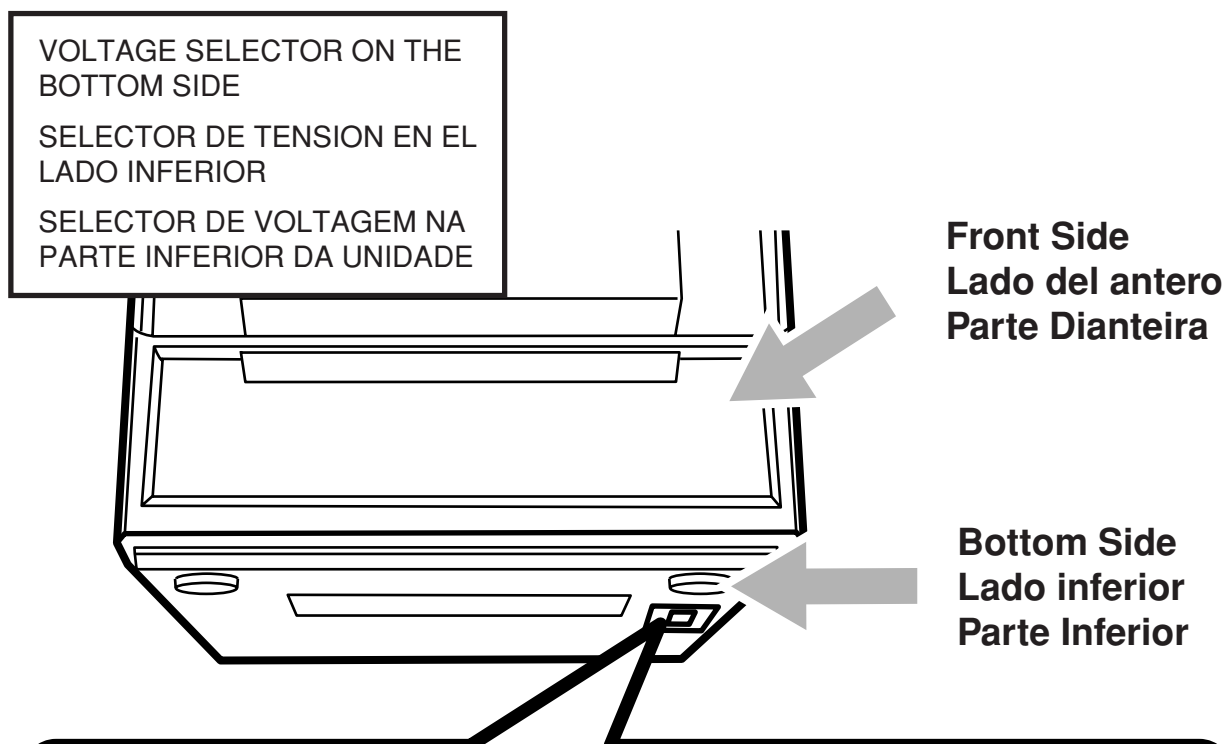

IMPORTANT for mains (AC) line

BEFORE PLUGGING IN, do check that your mains (AC) line voltage corresponds with the position of the voltage selector switch provided on the outside of this equipment and, if different, reset the voltage selector switch, to prevent from a damage or risk of fire/electric shock.

IMPORTANTE para la línea de la red (CA)

ANTES DE ENCHUFAR EL EQUIPO, compruebe si la tensión de la línea de la red a(CA) corresponde con la posición del selector de tensión situado en la parte exterior del equipo, y si es diferente, reajuste el selector de tensión para evitar el riesgo de incendios/ descargas eléctricas.

IMPORTANTE para a ligação à tensão da rede (CA)

ANTES DE LIGAR O APARELHO A UMA TOMADA DA REDE, verifique se a tensão da rede CA corresponde à posição do seletor de voltagem localizado na parte externa deste equipamento. Caso não corresponda, reajuste o seletor de voltagem a fim de evitar avarias ou riscos de incêndio e choque elétrico.

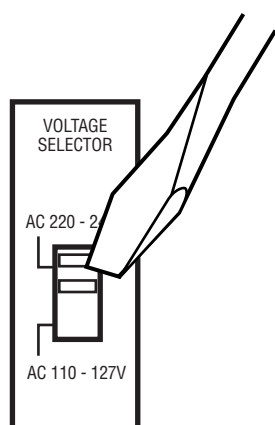

JVC

Para el residente de Mexico
 IMPORTADOR : JVC DE MEXICO, S.A. DE C.V.
 AV. INSURGENTES SUR No.670 8º PISO COL.
 DEL VALLE, MEXICO, D.F. C.P.03100
 Tel. 55 36 82 52 Fax. 56 69 09 43

Free Manuals Download Website

<http://myh66.com>

<http://usermanuals.us>

<http://www.somanuals.com>

<http://www.4manuals.cc>

<http://www.manual-lib.com>

<http://www.404manual.com>

<http://www.luxmanual.com>

<http://aubethermostatmanual.com>

Golf course search by state

<http://golfingnear.com>

Email search by domain

<http://emailbydomain.com>

Auto manuals search

<http://auto.somanuals.com>

TV manuals search

<http://tv.somanuals.com>