

JVC



MICRO COMPONENT SYSTEM

MIKRO-KOMPONENTEN-SYSTEM

SYSTEME DE MICROCOMPOSANTS

MIKRO KOMPONENTENSYSYSTEM

UX-M55

Besteht aus CA-UXM55 und SP-UXM5.

Comprenant les CA-UXM55 et SP-UXM5.

Bestaande uit de CA-UXM55 en SP-UXM5.

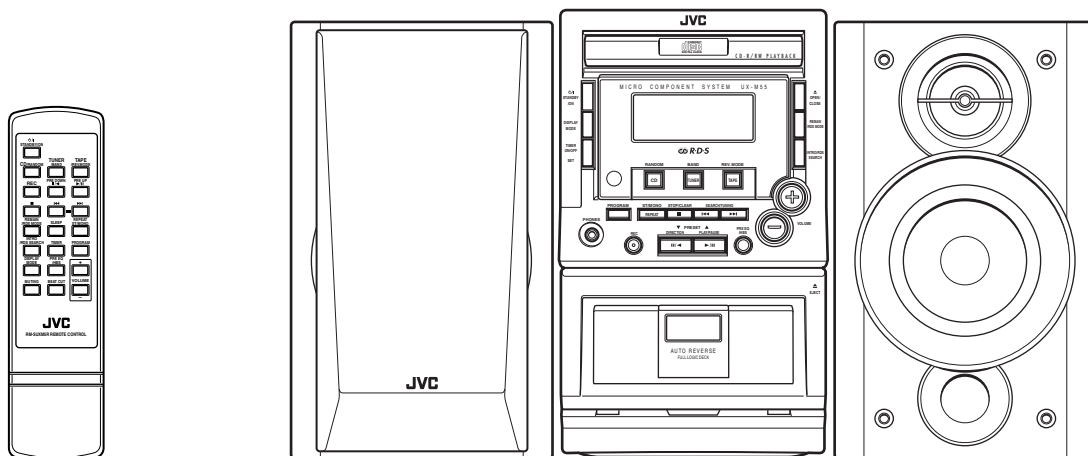

COMPACT
disc
DIGITAL AUDIO



INSTRUCTIONS

BEDIENUNGSANLEITUNG

MANUEL D'INSTRUCTIONS

GEBRUIKSAANWIJZING

LVT0974-001A
[E]

Warnung, Achtung und sonstige Hinweise

Mises en garde, précautions et indications diverses

Waarschuwingen, voorzorgen en andere mededelingen

Achtung — /I STANDBY/ON -Schalter!

Den Netzstecker aus der Steckdose ziehen, um die Stromversorgung vollkommen zu unterbrechen. Der Schalter /I STANDBY/ON unterbricht in keiner Stellung die Stromversorgung vollkommen. Die Stromversorgung kann mit der Fernbedienung ein- und ausgeschaltet werden.

Attention — Commutateur /I STANDBY/ON!

Déconnecter la fiche de secteur pour couper complètement le courant. Le commutateur /I STANDBY/ON ne coupe jamais complètement la ligne de secteur, quelle que soit sa position. Le courant peut être télécommandé.

Voorzichtig — /I STANDBY/ON schakelaar!

Om de stroomtoevoer geheel uit te schakelen, trekt u de stekker uit het stopcontact. Anders zal er altijd een geringe hoeveelheid stroom naar het apparaat lopen, ongeacht de stand van de /I STANDBY/ON schakelaar. U kunt het apparaat ook met de afstandsbediening aan- en uitschakelen.

ACHTUNG

Zur Verhinderung von elektrischen Schlägen, Brandgefahr, usw:

1. Keine Schrauben lösen oder Abdeckungen entfernen und das Gehäuse nicht öffnen.
2. Dieses Gerät weder Regen noch Feuchtigkeit aussetzen.

ATTENTION

Afin d'éviter tout risque d'électrocution, d'incendie, etc.:

1. Ne pas enlever les vis ni les panneaux et ne pas ouvrir le coffret de l'appareil.
2. Ne pas exposer l'appareil à la pluie ni à l'humidité.

VOORZICHTIG

Ter vermindering van gevaar voor brand, elektrische schokken, enz.:

1. Verwijder geen schroeven, panelen of de behuizing.
 2. Stel het toestel niet bloot aan regen of vocht.
-

ACHTUNG

- Blockieren Sie keine Belüftungsschlitze oder -bohrungen.
(Wenn die Belüftungsöffnungen oder -löcher durch eine Zeitung oder ein Tuch etc. blockiert werden, kann die entstehende Hitze nicht abgeführt werden.)
- Stellen Sie keine offenen Flammen, beispielsweise angezündete Kerzen, auf das Gerät.
- Wenn Sie Batterien entsorgen, denken Sie an den Umweltschutz. Batterien müssen entsprechend den geltenden örtlichen Vorschriften oder Gesetzen entsorgt werden.
- Setzen Sie dieses Gerät auf keinen Fall Regen, Feuchtigkeit oder Flüssigkeitsspritzern aus. Es dürfen auch keine mit Flüssigkeit gefüllten Objekte, z. B. Vasen, auf das Gerät gestellt werden.

ATTENTION

- Ne bloquez pas les orifices ou les trous de ventilation.
(Si les orifices ou les trous de ventilation sont bloqués par un journal un tissu, etc., la chaleur peut ne pas être évacuée correctement de l'appareil.)
- Ne placez aucune source de flamme nue, telle qu'une bougie, sur l'appareil.
- Lors de la mise au rebut des piles, veuillez prendre en considération les problèmes de l'environnement et suivre strictement les règles et les lois locales sur la mise au rebut des piles.
- N'exposez pas cet appareil à la pluie, à l'humidité, à un égouttement ou à des éclaboussures et ne placez pas des objets remplis de liquide, tels qu'un vase, sur l'appareil.

VOORZICHTIG

- Zorg dat u de ventilatieopeningen en -gaten niet afsluit.
(Als de ventilatieopeningen en -gaten worden afgesloten door bijvoorbeeld papier of een doek, kan er hitte in het apparaat worden opgebouwd.)
- Zet geen bronnen met open vuur, zoals brandende kaarsen, op het apparaat.
- Wees milieubewust en gooi lege batterijen niet bij het huishoudelijk afval. Lege batterijen dient u in te leveren met het KCA of bij een innamepunt voor batterijen.
- Stel dit apparaat niet bloot aan regen, vocht, drupwater of spatwater en plaats geen enkel voorwerp waarin zich een vlocistof bevindt, zoals een vaas, op het apparaat.

Vorsicht: Ausreichende Belüftung

Zur Vermeidung von elektrischen Schlägen, Feuer und sonstigen Schäden sollte das Gerät unter folgenden Bedingungen aufgestellt werden:

- 1 Vorderseite:
Hindernisfrei und gut zugänglich.
- 2 Seiten- und Rückwände:
Hindernisfrei in allen gegebenen Abständen (s. Abbildung).
- 3 Unterseite:
Die Stellfläche muß absolut eben sein. Sorgen Sie für ausreichende Luftzufuhr durch Aufstellung auf einem Stand mit mindestens 10 cm Höhe.

Attention: Aération correcte

Pour prévenir tout risque de décharge électrique ou d'incendie et éviter toute détérioration, installez l'appareil de la manière suivante:

- 1 Avant:
Bien dégagé de tout objet.
- 2 Côtés/dessus/dessous:
Assurez-vous que rien ne bloque les espaces indiqués sur le schéma ci-dessous.
- 3 Dessous:
Posez l'appareil sur une surface plane et horizontale. Veillez à ce que sa ventilation correcte puisse se faire en le plaçant sur un support d'au moins dix centimètres de hauteur.

Voorzichtig: Goede ventilatie vereist

Om brand, elektrische schokken en beschadiging te voorkomen, moet u het toestel als volgt opstellen:

- 1 Voorkant:
Geen belemmeringen en voldoende ruimte.
- 2 Zijkanten/boven-/onderkant:
Geen belemmeringen plaatsen in de hieronder aangegeven zones.
- 3 Onderkant:
Op vlakke ondergrond plaatsen. Voldoende ventilatieruimte voorzien door het toestel op een onderstel met een hoogte van 10 cm of meer te plaatsen.

Vorderansicht
Face
Vooraanzicht

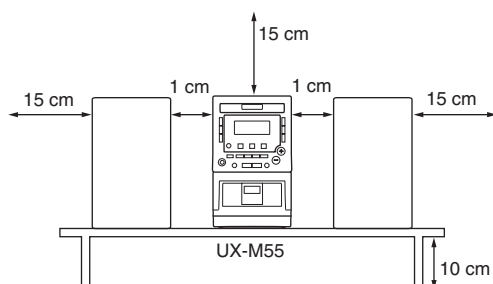

Seitenansicht
Côté
Zijaanzicht

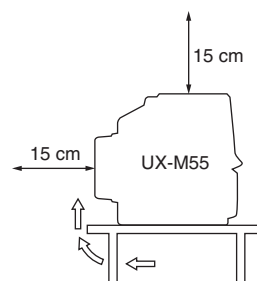

**WICHTIGER HINWEIS FÜR LASER-PRODUKTE
IMPORTANT POUR LES PRODUITS LASER
BELANGRIJKE INFORMATIE VOOR LASERPRODUCTEN**

ANBRINGUNGSORTE FÜR LASER-PRODUKTE / REPRODUCTION DES ETIQUETTES / VERKLARING VAN DE LABELS

- | | |
|---|--|
| ① KLASSE 1 LASERPRODUKT AUF DER AUßENSEITE | ② WARNETIKETTE IM GERÄTEINNEREN |
| ① ÉTIQUETTE DE CLASSIFICATION, PLACÉE SUR LA SURFACE EXTÉRIEURE | ② ÉTIQUETTE D'AVERTISSEMENT PLACÉE À L'INTÉRIEUR DE L'APPAREIL |
| ① CLASSIFICATIELABEL ACHTEROP HET APPARAAT | ② WAARSCHUWINGSLABEL, IN HET APPARAAT |

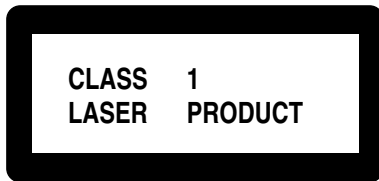

CAUTION -	INVISIBLE LASER RADIATION WHEN OPEN AND INTERLOCK DEFEATED. AVOID DIRECT EXPOSURE TO BEAM.
VORSICHT!	UNSIHTBARE LASERSTRAHLUNG TRITT AUS, WENN DECKEL GEÖFFNET UND WENN SICHERHEITSPERLE ÜBERBRÜCKT IST. NICHT DEM STRAHL AUSSETZEN!
VARNING -	OSYNLIG LASERSTRÅLNING NÄR DENNA DEL ÄR ÖPPNAD OCH SPÄRR ÄR URKOPPLAD STRÅLEN ÄR FARLIG.
ADVARSEL -	USYNLIG LASERSTRÅLING VED ÅBNING NÄR SIKKERHEDSAFBRIDDERE ER UDE AF FUNKTION. UNDGÅ UDSÆTTELSE FOR STRÅLING.

1. LASER-PRODUKT DER KLASSE 1
2. **GEFAHR:** Unsichtbare Laserstrahlung bei Öffnung und fehlerhafter oder beschädigter Spre. Direkten Kontakt mit dem Strahl vermeiden!
3. **ACHTUNG:** Das Gehäuse nicht öffnen. Das Gerät enthält keinerlei Teile, die vom Benutzer gewartet werden können. Überlassen Sie Wartungsarbeiten bitte qualifizierten Kundendienst-Fachleuten.

1. PRODUIT LASER CLASSE 1
2. **ATTENTION:** Radiation laser invisible quand l'appareil est ouvert ou que le verrouillage est en panne ou désactivé. Eviter une exposition directe au rayon.
3. **ATTENTION:** Ne pas ouvrir le couvercle du dessus. Il n'y a aucune pièce utilisable à l'intérieur. Laisser à un personnel qualifié le soin de réparer votre appareil.

1. KLASSE 1 LASERPRODUCT
2. **GEVAARLIJK:** Onzichtbare laserstraling wanneer open en de beveiliging faalt of uitgeschakeld is. Voorkom het direct blootstaan aan de straal.
3. **VOORZICHTIG:** De bovenkap niet openen. Binnenin het toestel bevinden zich geen door de gebruiker te repareren onderdelen: laat onderhoud over aan bekwaam vakpersoneel.

Einleitung

**Vielen Dank für Ihr Vertrauen in dieses JVC-Produkt.
Bevor Sie das Gerät in Betrieb nehmen, bitten wir Sie, die vorliegende Anleitung sorgfältig durchzulesen, um das Gerät optimal nutzen zu können.
Bewahren Sie die Anleitung zur zukünftigen Bezugnahme gut auf.**

Zu dieser Anleitung

Die Anleitung ist wie folgend konzipiert:

- Die Anleitung erläutert hauptsächlich die Bedienung der Tasten und Regler am Gerät. Sie können auch die Tasten der Fernbedienung benutzen, falls sie gleiche oder ähnliche Bezeichnungen (oder Symbole) wie das Gerät tragen. Falls die Bedienung der Fernbedienung anders als die des Geräts ist, wird dies ausdrücklich erläutert.
- Kernangaben und allgemeine Informationen, die für viele Funktionen gleich sind, werden an einer Stelle zusammengefaßt und nicht für jeden Vorgang wiederholt. Ein Beispiel: wir wiederholen nicht die Informationen zum Ein-/Ausschalten des Geräts, Einstellen der Lautstärke, Ändern der Klangeffekte o.ä., die im Abschnitt „Grundfunktionen“ auf Seite 9 und 10 erläutert sind.
- In der Anleitung werden die nachstehenden Symbole verwendet:



Gibt Warnhinweise und Vorsichtsmaßnahmen zur Verhütung von Beschädigung, Bränden oder Elektroschocks.
Weist außerdem auf jegliche Bedienung hin, die eine optimale Geräteleistung beeinträchtigen könnte.



Gibt weitere Informationen und praktische Tips.

Vorsichtsmaßnahmen

Aufstellung

- Stellen Sie das Gerät völlig eben und an einem trockenen Ort mit mäßiger Temperatur auf — zwischen 5°C und 35°C.
- Sorgen Sie für jederzeit ausreichende Belüftung, damit sich im Geräteinnern keine Wärme stauen kann.
- Achten Sie auf ausreichenden Abstand zwischen Gerät und Fernseher.
- Halten Sie die Lautsprecher fern vom Fernsehgerät, damit der Fernsehempfang nicht gestört wird.



Stellen Sie das Gerät NICHT in der Nähe von Wärmequellen auf oder an Orten, die direkter Sonneneinstrahlung, starker Staubentwicklung oder Vibrationen ausgesetzt sind.

Stromversorgung

Ziehen Sie den Netzstecker grundsätzlich durch Erfassen des eigentlichen Steckers ab; nicht am Kabel zerren.



Fassen Sie das Netzkabel NICHT mit nassen Händen an.

Kondensation

Unter den nachstehenden Bedingungen kann es zu Kondensation an der Linse im Gerät kommen:

- Nach Einschalten der Heizung im Zimmer
- In feuchten Räumen
- Nachdem das Gerät direkt von einem kalten an einen warmen Ort transportiert wurde

In solchem Fall kann es zu einer Betriebsstörung kommen. Lassen Sie das Gerät ein paar Stunden eingeschaltet, bis die Feuchtigkeit verdunstet ist. Ziehen Sie dann den Netzstecker ab, und stecken Sie ihn wieder ein.

Anderes

- Sollte einmal ein Metallgegenstand in das Gerät gefallen oder Flüssigkeit eingedrungen sein, müssen Sie das Gerät ausschalten und Ihren Händler um Rat fragen, bevor Sie irgendwelche weiteren Schritte unternehmen.
- Ziehen Sie den Netzstecker aus der Steckdose ab, wenn Sie vorhaben, das Gerät längere Zeit nicht zu benutzen.



Das Gerät darf NICHT zerlegt werden; es enthält keine vom Benutzer zu wartenden Teile.

Sollten einmal irgendwelche Probleme offenkundig sein, müssen Sie den Netzstecker abziehen und sich an Ihren Fachhändler wenden.

Positionen der Tasten und Regler	3
Frontseite	4
Fernbedienung	5
Bevor Sie beginnen	6
Auspacken	6
Einlegen der Batterien in die Fernbedienung	6
Anschlüsse	7
Grundfunktionen	9
Ein-/Ausschalten des Geräts	9
Einstellen der Uhrzeit	9
Verstellen der Lautstärke	10
Digital-Sound-Regelung	10
UKW- (FM) und MW-Empfang	11
Einstellen eines Senders	11
Speichern eines Senders	11
Abruf eines gespeicherten Senders	11
Empfang eines UKW-Senders mit RDS	12
Ändern der RDS-Information	12
Suche eines Senders mit PTY-Code (PTY-Suche) ..	12
Wiedergabe von CDs	13
Einlegen einer CD	13
Grundfunktionen des CD-Betriebs	13
Programm	13
Zufallsfolge	14
Wiederholung	14
Anspielen aller Titel	14
Anzeige der Restspielzeit während Wiedergabe	14
Abspielen von Tonbandkassetten	15
Einlegen einer Kassette	15
Tonbandwiedergabe	15
Auto-Reverse	15
Rückspulen/Schnellvorlauf	15
Aufnahme	16
Aufnahme auf eine Tonbandkassette	16
Benutzung der Timer	17
Einstellen des täglichen Timers	17
Aufnahme mit Timer	18
Einstellen des Schlummer-Timers	18
Erläuterung der PTY-Codes	19
Fehlersuche	20
Pflege	21
Technische Daten	22

Positionen der Tasten und Regler

Machen Sie sich mit den Tasten und Reglern des Geräts vertraut.



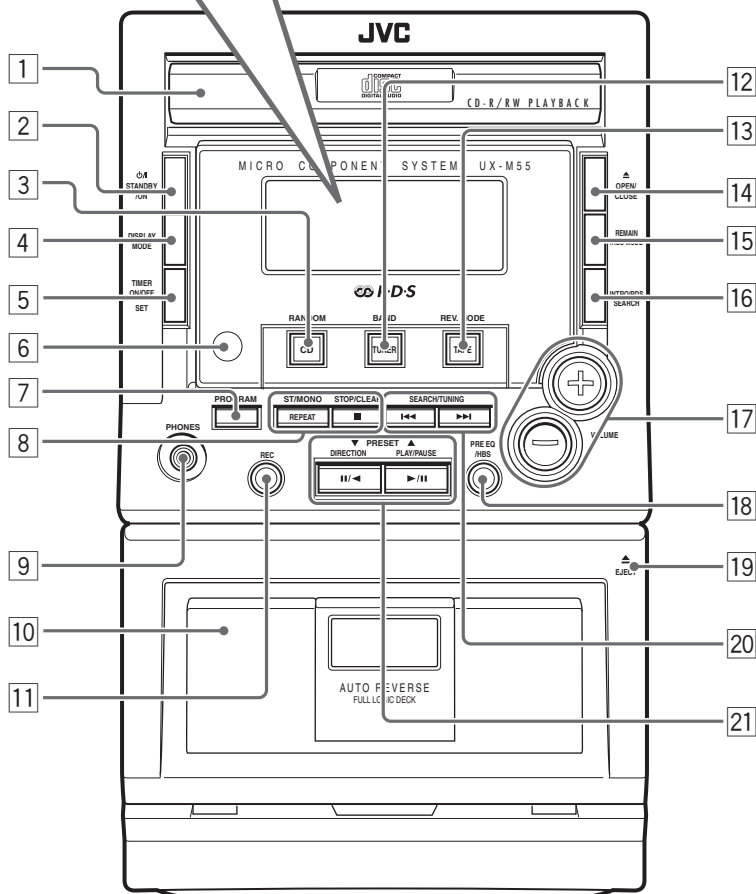
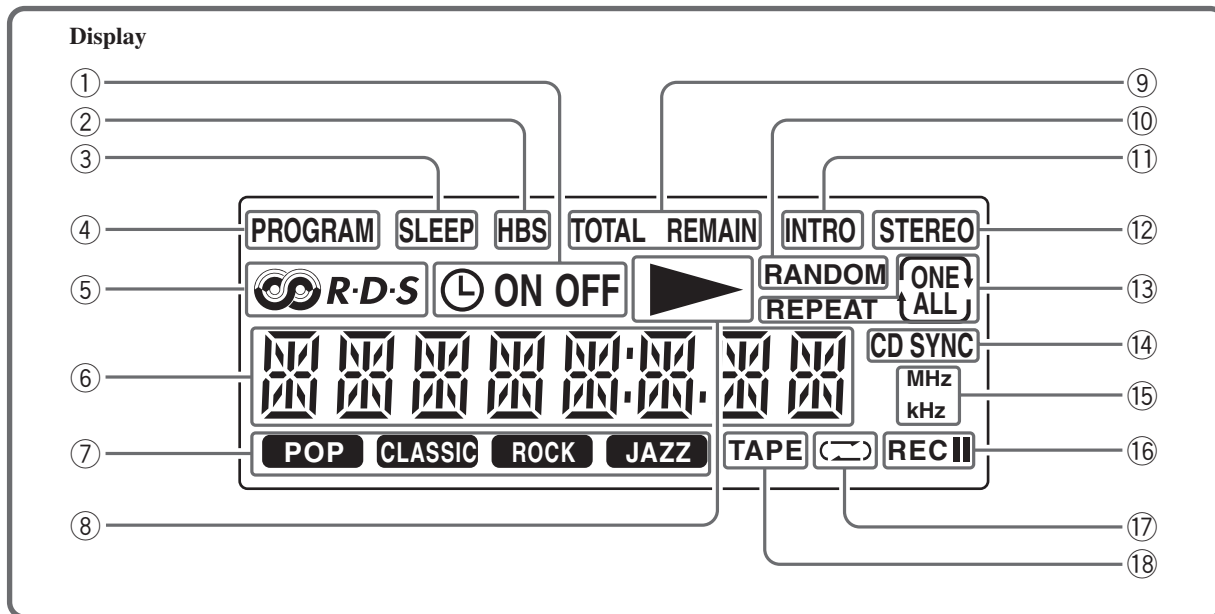

Frontseite





Frontseite

Näheres siehe die in Klammer angegebene Seite.

- 1 CD-Fach (13)
- 2  I STANDBY/ON Taste (9)
Schaltet das Gerät ein oder aus (Bereitschaftsmodus).
- 3 CD/RANDOM Taste (13, 14)
*Zur Wahl des CD-Spielmodus.
Startet oder stoppt die Wiedergabe mit Zufallsfolge im CD-Modus.*
- 4 DISPLAY MODE Taste (9, 17)
Für die Anzeige der Uhrzeit oder Einstellung des Timers.
- 5 TIMER ON/OFF SET Taste (17)
Aktiviert/Deaktiviert den Timer.
- 6 Fernbedienungssensor (5)
Infrarotsensor für die Fernbedienung.
- 7 PROGRAM Taste (9, 11, 13, 17)
*CD: Programmiert die Titellabspielfolge.
Tuner: Speichern eines Senders.
Uhr/Timer: Einstellung der Uhr/des Timers.*
- 8 REPEAT Taste (14)
*CD: Wiederholt einen Titel oder die ganze CD.
ST/MONO Taste (11)
Tuner: schaltet zwischen Stereo- und Monauralmodus um (nur im UKW-Bereich).*
- STOP/CLEAR Taste (13, 15)
*CD: hält die Wiedergabe an oder löscht das Programm.
Tonband: hält die Wiedergabe oder Aufnahme an.*
- 9 PHONES Buchse (10)
Zum Anschließen der Kopfhörer.
- 10 Kassettendeck (15)
- 11 REC ● (Aufnahme) Taste (16)
Schaltet auf Aufnahmebereitschaft.
- 12 TUNER/BAND Taste (11)
*Wählt den Tuner-Modus.
Wählt im Tuner-Modus UKW (=FM) oder MW.*
- 13 TAPE/REV.MODE Taste (15)
*Für die Wahl des Tonbandmodus.
Für die Wahl des Auto-Reverse-Modus.*
- 14 ▲ OPEN/CLOSE Taste (13)
Öffnet/schließt das CD-Fach.
- 15 REMAIN/RDS MODE Taste (12, 14)
*CD: Zeigt während der Wiedergabe die verbleibende Zeit eines Titels bzw. einer CD oder die verstrichene Zeit einer CD an.
Tuner (UKW): Zeigt die RDS-Information an.*
- 16 INTRO/RDS SEARCH Taste (12, 14)
*CD: startet oder stoppt die Titellanspiel-Wiedergabe.
Tuner (UKW): wählt RDS-Suche.*
- 17 VOLUME +/- Tasten (10)
Zum Einstellen der Lautstärke.
- 18 PRE EQ/HBS Taste (10)
*Wählt den gewünschten Sound-Modus.
Schaltet den HBS-Effekt ein oder aus.*
- 19 ▲ EJECT (15)
Öffnet die Klappe des Kassettendecks.

- 20   SEARCH/TUNING Tasten (9, 11, 13, 15, 17)
*CD: Suche vorwärts/rückwärts oder Sprung zum Anfang des gegenwärtigen/vorigen/nächsten Titels.
Tuner: Abstimmen auf eine höhere oder niedrigere Senderfrequenz oder Suchen von Sendern.
Tonband: Schnellvorlauf/Rückspulen.
Uhr/Timer: Einstellung von Stunden und Minuten.*
- 21 DIRECTION  und  Tasten (15)
*Tonband: startet die Wiedergabe oder Aufnahme in der gewählten Laufrichtung.
▶/|| PLAY/PAUSE Taste (13, 15)
CD/Tonband: startet oder unterbricht die Wiedergabe.
PRESET ▼ / ▲ Tasten (11)
Tuner: Wählt einen Vorwahlsender.*

Display

- 1  ON/OFF (Timer Ein/Aus) Anzeigen (17)
- 2 HBS Anzeige (10)
- 3 SLEEP Anzeige (18)
- 4 PROGRAM Anzeige (11, 13)
- 5 RDS Anzeige (12)
- 6 Hauptanzeige
- 7 Sound-Modus-Anzeigen (10)
POP, CLASSIC, ROCK, JAZZ
- 8  (Wiedergabemodus) Anzeige (13, 15)
- 9 TOTAL/REMAIN Anzeigen (14)
- 10 RANDOM Anzeige (14)
- 11 INTRO Anzeige (14)
- 12 STEREO Anzeige (11)
- 13 REPEAT ONE/ALL Anzeigen (14)
- 14 CD SYNC (Synchronaufzeichnung) Anzeige (16)
- 15 MHz/kHz (Frequenz) Anzeigen (11)
- 16 REC/|| (Aufzeichnung/Pause) Anzeigen (16)
- 17  (Bandlaufrichtung) Anzeige (15, 16)
- 18 TAPE Anzeige (15)

Fernbedienung

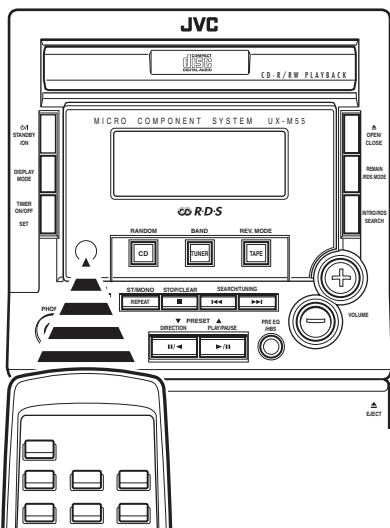
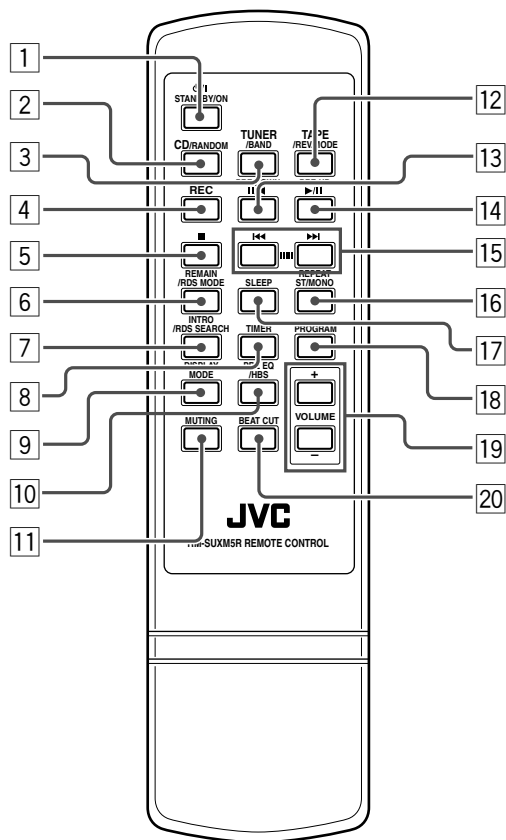

Die Fernbedienung wird beim Gebrauch auf den Fernbedienungssensor der Gerätefront gerichtet.

Fernbedienung

- 1 STANDBY/ON Taste
 - 2 CD/RANDOM Taste
 - 3 TUNER/BAND Taste
 - 4 REC Taste (Aufnahme)
 - 5 ■ Taste
 - 6 REMAIN/RDS MODE Taste
 - 7 INTRO/RDS SEARCH Taste
 - 8 TIMER Taste
 - 9 DISPLAY MODE Taste
 - 10 PRE EQ/HBS Taste
 - 11 MUTING Taste
 - 12 TAPE/REV.MODE Taste
 - 13 PRE DOWN / Taste
 - 14 PRE UP / Taste
 - 15 / Tasten
 - 16 REPEAT ST/MONO Taste
 - 17 SLEEP Taste
 - 18 PROGRAM Taste
 - 19 VOLUME +/- Tasten
 - 20 BEAT CUT Taste
- Zur Unterbrechung bzw. Fortsetzung der Tonausstrahlung.*
- Wählt die Zeitspanne bis zum selbsttätigen Ausschalten des Geräts.*
- Unterdrückt Interferenzen während der Aufzeichnung von MW-Sendungen.*

Auspacken

Vergewissern Sie sich nach dem Auspacken, daß die nachstehenden Gegenstände vorhanden sind. Die in Klammern angegebene Zahl hinter jeder Bezeichnung zeigt die gelieferte Anzahl an.

- Fernbedienung (1)
- Batterien R03 (UM-4)/AAA (24F) Mikrozellen für Fernbedienung (2)
- AM-Ringantenne (1)
- UKW-Antenne (1)

Falls eines dieser Teile fehlt, sollten Sie sich sofort an den liefernden Händler wenden.

Einlegen der Batterien in die Fernbedienung

Legen Sie zwei Batterien R03 (UM-4)/AAA (24F) Mikrozellen (mitgeliefert) in das Batteriefach der Fernbedienung ein, entsprechend der + und – Polarität im Batteriefach, wie unten gezeigt.

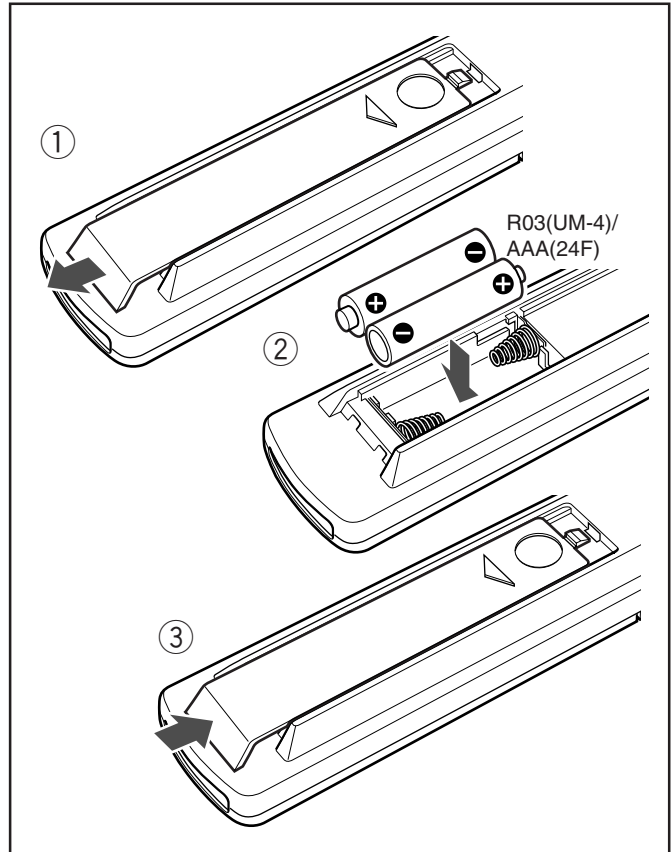

Wenn Sie das Gerät nicht mehr über die Fernbedienung bedienen können, sind beide Batterien im Satz auszuwechseln.



- Verwenden Sie NICHT eine alte Batterie zusammen mit einer frischen.
- Verwenden Sie NICHT Batterien verschiedenen Typs zusammen.
- Batterien NICHT ins Feuer werfen oder Hitze aussetzen.
- Lassen Sie die Batterien NICHT im Batteriefach liegen, wenn Sie vorhaben, die Fernbedienung längere Zeit nicht zu benutzen. Die Fernbedienung könnte sonst durch auslaufende Batteriesäure beschädigt werden.

Anschlüsse



- Schließen Sie NIEMALS andere Komponenten an das Gerät an, während die Stromversorgung eingeschaltet ist.
- Schalten Sie die Stromversorgung erst ein, nachdem alle Anschlüsse hergestellt sind.

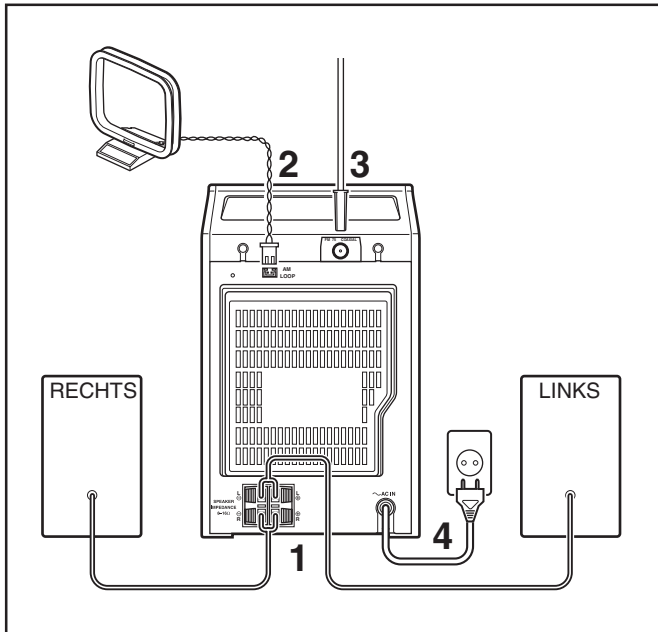

1 Schließen Sie die Lautsprecher an.

Schließen Sie den rechten Lautsprecher an die Klemmen „R“ an, wobei die rote Leitung an + und die schwarze Leitung an – zu klemmen ist. Schließen Sie den linken Lautsprecher auf dieselbe Weise an die Klemmen „L“ an. Klemmen Sie das blanke Drahtstück der Leitung wie unten dargestellt fest.

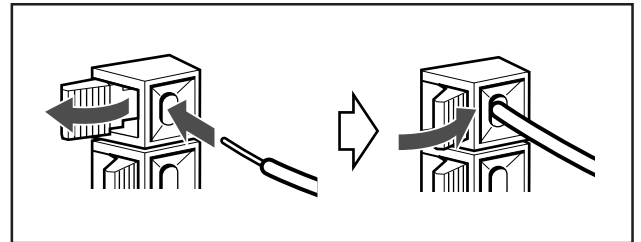

2 Schließen Sie die mitgelieferte AM-Ringantenne an die AM LOOP Klemme an.

Stellen Sie die Antenne vom Gerät entfernt so auf, daß sie die bestmögliche Empfangsqualität erbringt.

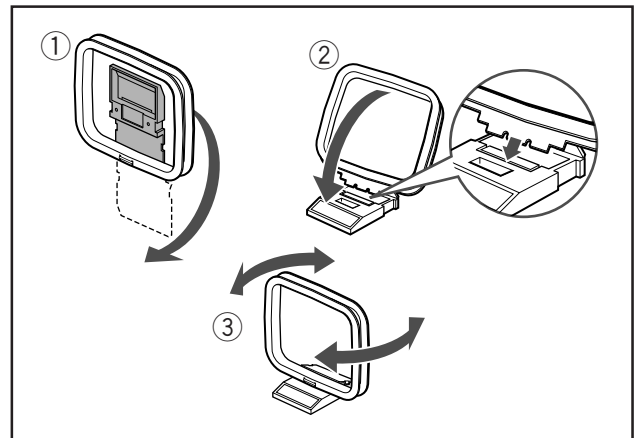

3 Schließen Sie die mitgelieferte UKW-Antenne an die FM 75Ω COAXIAL UKW-Buchse an.

Ziehen Sie die Antenne heraus, stellen Sie die Ausrichtung auf den bestmöglichen Empfang ein, und befestigen Sie die Antenne dann an der Wand o.ä.

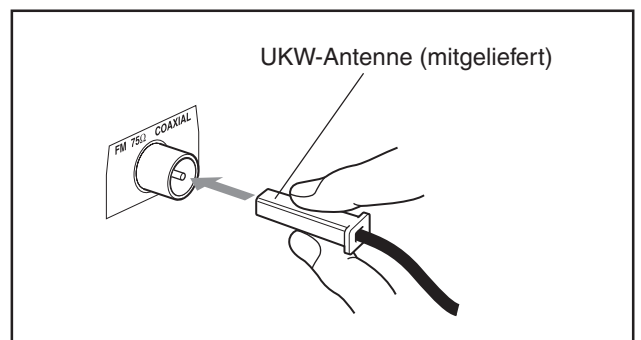

4 Schließen Sie das Netzkabel des Geräts erst dann an der Wandsteckdose an, nachdem alle anderen Anschlüsse hergestellt sind.

Anschließen einer UKW-Außenantenne

Statt der mitgelieferten UKW-Antenne können Sie auch eine UKW-Außenantenne anschließen, um die Empfangsqualität zu verbessern.

Schließen Sie eine 75Ω Antenne mit Koaxialsteckverbindung (DIN 45325) an die FM 75Ω COAXIAL UKW-Buchse des Geräts an.

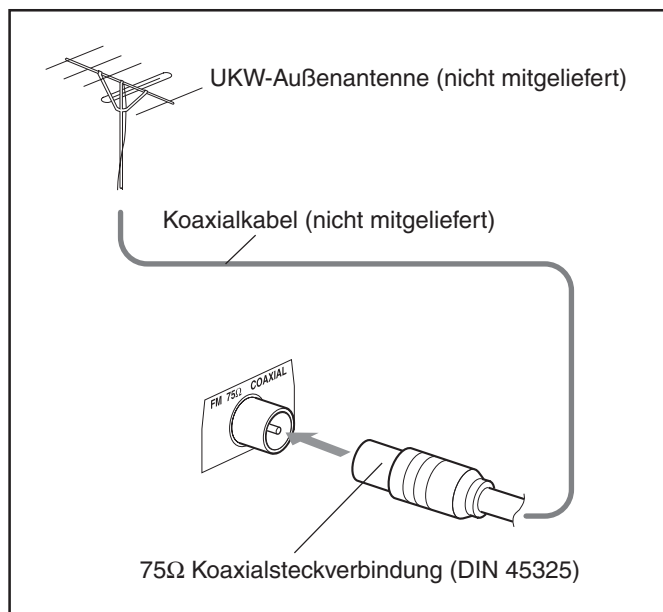

Abnehmen des Lautsprechergrills

Der Lautsprechergrill lässt sich wie nachstehend dargestellt abnehmen.

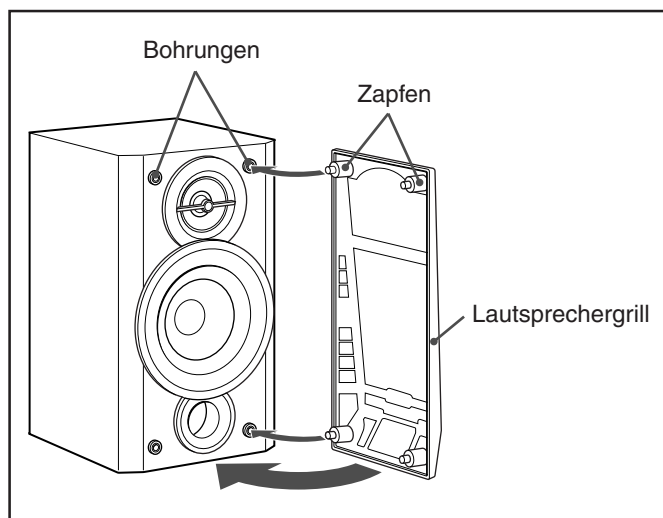

Nehmen Sie den Lautsprechergrill ab, indem Sie mit den Fingern unter die Oberkante greifen und den Grill zu sich her ziehen. Ziehen Sie dann auch die Unterkante heraus.

Bringen Sie den Lautsprechergrill an, indem Sie die Zapfen des Grills in die Bohrungen am Lautsprecher drücken.

Grundfunktionen

Ein-/Ausschalten des Geräts

Einschalten des Geräts

Betätigen Sie  STANDBY/ON am Gerät oder an der Fernbedienung.

Das Gerät schaltet sich ein, und die zuletzt gewählte Einstellung wird wieder aktiviert.

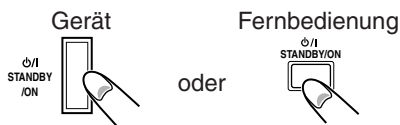

Ausschalten des Geräts (in den Bereitschaftsmodus)

Betätigen Sie  STANDBY/ON am Gerät oder an der Fernbedienung.

Die Uhrzeit wird angezeigt, falls sie bereits eingestellt ist.

Einstellen der Uhrzeit

Vor jeglicher Betätigung sollten Sie die eingebaute Uhr einstellen.

- 1 Drücken und halten Sie die PROGRAM-Taste gedrückt, wenn das Gerät im Bereitschaftsmodus ist, bis die Stundenanzeige zu blinken beginnt.**



Wenn das Gerät eingeschaltet ist, drücken Sie auf DISPLAY MODE, um in den Uhrzeitmodus umzuschalten, und drücken und halten Sie auf PROGRAM.

- 2 Betätigen Sie  oder  um die Stunde festzusetzen, und dann auf PROGRAM.**

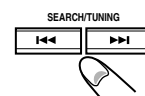

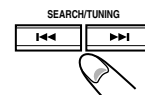

Die Stundenanzeige beginnt zu blinken.

- 3 Betätigen Sie  oder  um die Minuten festzusetzen, und dann auf PROGRAM.**



Die Uhr läuft jetzt normal.

Zum raschen Wechsel der Stunden- oder Minutenanzeige in Schritt 2 und 3 drücken und halten Sie  oder  gedrückt.

Zur Wahl des 12-Stunden- oder 24-Stunden-Anzeigemodus

Halten Sie im Bereitschaftsmodus  gedrückt, und betätigen Sie mehrmals PROGRAM am Gerät.



Bei jeder Betätigung von PROGRAM springt die Anzeige zwischen dem 12-Stunden-Modus und dem 24-Stunden-Modus um.

Im 12-Stunden-Modus bedeutet „AM 12:00“ Mitternacht und „PM 12:00“ Mittag.

Überprüfen der Uhrzeit bei eingeschaltetem Gerät

Drücken Sie auf DISPLAY MODE.

Die Uhrzeit wird bis zum Betätigen einer beliebigen Taste angezeigt.

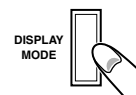

Ändern der Uhrzeit

Führen Sie die Schritte 1 bis 3 oben aus.

Hinweis:

Bei einem Stromausfall oder wenn das Netzkabel abgezogen wurde, wird die Uhr auf „00:00“ (blinkend) zurückgesetzt. In solchem Fall müssen Sie die Uhrzeit von neuem einstellen.

Verstellen der Lautstärke

Drücken Sie auf VOLUME + oder VOLUME –, um die Lautstärke anzuheben bzw. zu verringern.

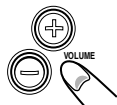

Die Lautstärke kann in 41 Schritten zwischen „VOL MIN“ (Minimum) und „VOL MAX“ (Maximum) verstellt werden.

Zum raschen Anheben oder Verringern der Lautstärke drücken und halten Sie VOLUME + oder VOLUME – gedrückt.

Hinweis:

Sie können die Lautstärke nur bei eingeschaltetem Gerät einstellen.

Zum Unterbrechen des Tons

Betätigen Sie MUTING auf der Fernbedienung.

Am Display erscheint „MUTING“, und die Wiedergabe wird nun ohne Ton fortgesetzt.



Zum Wiederherstellen des Tons drücken Sie wieder auf MUTING oder erhöhen/senken die Lautstärke.



Für stilles Musikhören

Schließen Sie Kopfhörer an die PHONES Buchse an. Die Lautsprecher geben dann keinen Ton ab. Vergessen Sie nicht, vor dem Aufsetzen der Kopfhörer die Lautstärke zu senken.



Schalten Sie das Gerät nicht aus (auf Bereitschaft), solange die Lautstärke auf einen hohen Pegel gestellt ist. Andernfalls könnten Sie beim nächsten Einschalten des Geräts oder Aktivieren einer Tonquelle durch den plötzlichen Tondruck Gehörschäden erleiden und/oder die Lautsprecher beschädigen.

Digital-Sound-Regelung

Die digitale Klangregelungsfunktion des Geräts mit vier voreingestellten Equalizer-Einstellungen macht spezielle Klangeffekte (als Sound-Modi wählbar) in Anpassung an den Musiktyp möglich.

Außerdem können Sie den HBS-Effekt (Hyper Bass Sound) aktivieren, um somit durch Hervorhebung der niedrigeren Frequenzen kraftvolle Bässe wirksam zu machen.

Wahl des gewünschten Sound-Modus

Betätigen Sie mehrmals PRE EQ/HBS. Mit jedem Tastendruck wechseln die Sound-Modi wie folgend:

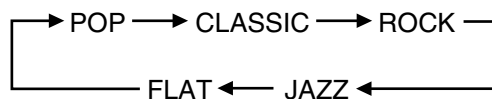

POP: Hervorhebung von Gesangsstimmen und Klang mittlerer Frequenzen

CLASSIC: Üppigerer Klang mit feinen Höhen und fülligen Bässen

ROCK: Kraftvoller Sound mit verstärkten Höhen und Bässen

JAZZ: Betonte niedrigere Frequenzen für jazzartige Musik

FLAT: Equalizer-Effekte bleiben unterdrückt

Ein- und Ausschalten des HBS-Effekts

Betätigen und halten Sie PRE EQ/HBS gedrückt, bis am Display „HBS ON“ oder „HBS OFF“ erscheint. Wenn der HBS-Effekt eingeschaltet ist, leuchtet am Display die HBS-Anzeige.



UKW- (FM) und MW-Empfang

Einstellen eines Senders

- Drücken Sie bei eingeschaltetem Gerät auf TUNER/BAND, um den Tuner-Modus zu wählen.**

Das Gerät sucht den zuletzt eingestellten Sender auf (entweder auf UKW oder MW).



- Betätigen Sie TUNER/BAND, um den Wellenbereich UKW oder MW zu wählen.**

Mit jedem Tastendruck wird zwischen UKW und MW umgeschaltet.



- Drücken und halten Sie mindestens 1 Sekunde lang |◀◀ oder ▶▶| gedrückt.**

Das Gerät beginnt nun mit der Sendersuche und hält an, wenn ein Sender mit ausreichender Signalstärke aufgefunden wurde. Falls ein Programm in Stereo ausgestrahlt wird, leuchtet die STEREO-Anzeige.



Zum Abbrechen der Sendersuche drücken Sie auf |◀◀ oder ▶▶|.

Wenn Sie wiederholt kurz auf |◀◀ oder ▶▶| tippen, wechselt die Frequenz schrittweise.

Für besseren UKW-Empfang

Wenn ein UKW-Stereoprogramm nur undeutlich oder gestört empfangen wird, können Sie mit der REPEAT ST/MONO Taste auf monauralen Empfang umschalten.

Im Display erlischt die STEREO Anzeige.



Schalten Sie wieder auf Stereoempfang, indem Sie erneut die REPEAT ST/MONO Taste betätigen; im Display leuchtet die STEREO Anzeige auf.

Speichern eines Senders

Es können bis zu 20 UKW- und 20 MW-Sender abgespeichert werden.

Hinweis:

Die folgenden Schritte müssen binnen einer beschränkten Zeit ausgeführt werden. Falls die Einstellung vor dem Abschluß automatisch abgebrochen wird, sollten Sie noch einmal mit Schritt 1 beginnen.

- Stimmen Sie auf einen Sender ab, der gespeichert werden soll.**

Siehe „Einstellen eines Senders“ links.

- Drücken Sie auf PROGRAM.**

Die PROGRAM Anzeige und „00“ auf dem Display beginnen zu blinken.



- Drücken Sie auf PRESET ▼ oder ▲ (oder PRE DOWN ||/◀ oder PRE UP ▶/|| auf der Fernbedienung), um die gewünschte Speichernummer festzulegen.**

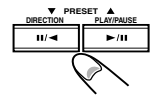

- Zum Abspeichern weiterer Sender wiederholen Sie die Schritte 1 bis 3 und geben dabei für jeden Sender eine andere Speichernummer vor.**

Hinweis:

Wenn ein neuer Sender gespeichert wird, der unter derselben Speichernummer abgelegte Sender gelöscht. (Die Frequenz des neuen Senders ersetzt die bisher abgespeicherte Frequenz.)

Abruf eines gespeicherten Senders

- Betätigen Sie TUNER/BAND, um in den Tuner-Modus zu schalten.**



- Betätigen Sie TUNER/BAND, um den Wellenbereich UKW oder MW zu wählen.**

- Drücken Sie auf PRESET ▼ oder ▲ (oder PRE DOWN ||/◀ oder PRE UP ▶/|| auf der Fernbedienung), um die gewünschte Speichernummer festzulegen.**

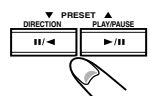

Empfang eines UKW-Senders mit RDS

Mit RDS (Radio Data System) können UKW-Sender zusätzliche Signale zusammen mit den eigentlichen Programmsignalen ausstrahlen. UKW-Sender mit RDS können z.B. den Sendernamen und Informationen zur Art des Programm senden, wie z.B. Sport oder Musik. Wenn Sie auf einen UKW-Sender abgestimmt haben, der ein RDS-Signal ausstrahlt, leuchtet die RDS-Anzeige auf. Das Gerät die nachstehenden Arten von RDS-Signalen empfangen.

PS (Program Service):

Zeigt den üblichen Sendernamen an.

PTY (Program Type):

Zeigt die Art des Programms an.

RT (Radio Text):

Zeigt vom Sender ausgestrahlte Textmeldungen an.



Mehr über RDS

- Manche UKW-Sender strahlen kein RDS-Signal aus.
- Die einzelnen UKW-Sender mit RDS-Signal bieten verschiedene RDS-Dienste. Nähere Angaben zu den RDS-Diensten Ihrer Region erhalten Sie bei den örtlichen Rundfunkanstalten.
- RDS funktioniert zuweilen nicht wie erwartet, falls der empfangene Sender das Signal nicht korrekt ausstrahlt, oder falls die Signalstärke nicht ausreicht.

Ändern der RDS-Information

Während Sie einen UKW-Sender mit RDS hören, können Sie die zugehörige RDS-Information vom Display ablesen.

Drücken Sie auf REMAIN/RDS MODE.

Mit jedem Tastendruck wechselt die Anzeige wie folgend:

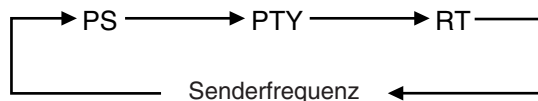

Falls ein Sender kein PS-, PTY- oder RT-Signal ausstrahlt Auf dem Display erscheint die Meldung „NO PS“, „NO PTY“ bzw. „NO TEXT“.



Zu den dargestellten Zeichen

- Wenn ein PS-, PTY- oder RT-Signal angezeigt wird:
- Das Display stellt nur Großbuchstaben dar.
 - Das Display kann keine Akzentzeichen darstellen. Der Buchstabe „A“ z.B. kann für ein „A“ mit Akzent stehen, z.B. „Á, Â, Ã, Ä, Å und Å“.

Suche eines Senders mit PTY-Code (PTY-Suche)

Einer der Vorteile von RDS ist, daß Sie eine bestimmte Art von Programm durch Vorgabe des entsprechenden PTY-Codes (Programmtyp) aufsuchen lassen können.

Erläuterungen der einzelnen PTY-Codes finden Sie unter „Erläuterung der PTY-Codes“ auf S. 19.

Hinweis:

Die folgenden Schritte müssen binnen einer beschränkten Zeit ausgeführt werden. Falls die Einstellung vor dem Abschluß automatisch abgebrochen wird, sollten Sie noch einmal mit Schritt 1 beginnen.

1 Drücken Sie auf INTRO/RDS SEARCH, bis der gewünschte PTY-Code auf dem Display erscheint.



Mit jedem Tastendruck wechselt die Anzeige des PTY-Codes wie folgend:



2 Drücken Sie auf <<< oder >>>.

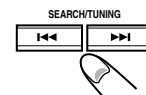

Der Tuner beginnt nun mit der Sendersuche, hält an, wenn ein Sender mit dem gewählten PTY-Code aufgefunden wurde und stimmt auf diesen Sender ab.

Falls kein entsprechendes Programm gefunden wurde, schaltet der Tuner auf den zuletzt eingestellten Sender zurück.

Zum vorzeitigen Abbruch des Suchlaufs in Schritt 2 drücken Sie auf INTRO/RDS SEARCH.

Wiedergabe von CDs

Mit diesem Gerät können Audio-CDs und CD-R/RW-Discs abgespielt werden.



Einlegen einer CD

1 Drücken Sie auf CD/RANDOM, um in den CD-Modus umzuschalten.



2 Betätigen Sie \blacktriangle OPEN/CLOSE.

Der CD-Teller fährt aus.



3 Legen Sie eine CD mit der bedruckten Seite nach oben ein.

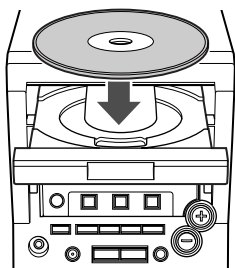

4 Betätigen Sie \blacktriangle OPEN/CLOSE; das CD-Fach schließt sich.

Die Gesamtzahl der Titel und die Spielzeit der CD erscheinen auf dem Display.



Grundfunktionen des CD-Betriebs

1 Betätigen Sie \blacktriangleright /II um die Wiedergabe zu starten.

Die \blacktriangleright Anzeige leuchtet auf, und die Titelnummer und verstrichene Spielzeit des gegenwärtigen Titels erscheinen auf dem Display.



2 Betätigen Sie \blacksquare um die Wiedergabe zu stoppen.

Pauseschaltung der Wiedergabe

Betätigen Sie \blacktriangleright /II.

Die \blacktriangleright Anzeige und die Spielzeit blinken nun.



Betätigen Sie noch einmal \blacktriangleright /II, um die Wiedergabe fortzusetzen.

Wahl eines bestimmten Titels

Betätigen Sie mehrmals $\blacktriangleleft\blacktriangleleft$ oder $\blacktriangleright\blacktriangleright$, bis der gewünschte Titel auf dem Display erscheint.



Suche einer bestimmten Passage während der Wiedergabe

Drücken und halten Sie $\blacktriangleleft\blacktriangleleft$ oder $\blacktriangleright\blacktriangleright$ gedrückt, bis die gesuchte Passage erscheint.



Programm

Vor dem Wiedergabebeginn kann die Abspielfolge der Titel geändert werden. Sie können bis zu 60 Titel in einem Programm zusammenfassen.

1 Drücken Sie im Stoppmodus auf PROGRAM.

Die PROGRAM Anzeige beginnt zu blinken.



2 Betätigen Sie mehrmals $\blacktriangleleft\blacktriangleleft$ oder $\blacktriangleright\blacktriangleright$, um den gewünschten Titel zu wählen.

Die gegenwärtige Programmnummer beginnt zu blinken.

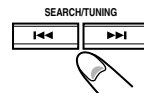

3 Drücken Sie auf PROGRAM, um den gewählten Titel zu speichern.

Auf dem Display erscheinen „00“ und die nächste Programmnummer.



4 Wiederholen Sie Schritte 2 und 3, um weitere Titel zu speichern.

Hinweis:

Es können nicht mehr als 60 Titel programmiert werden. Falls Sie mehr zu programmieren versuchen, blinkt am Display „FULL“.

Kontrolle der Programmfolge

Drücken Sie im Stoppmodus mehrmals auf PROGRAM.

Die Programmnummer und die Titelnummer werden nacheinander angezeigt.



Änderung des Programms

Drücken Sie mehrmals auf PROGRAM, um die Nummer des zu ändernden Programms zu wählen, und wiederholen Sie dann die Schritte 2 und 3 oben.



Abspielen der programmierten Titel

Betätigen Sie \blacktriangleright /II.



- Während Programmwiedergabe können Sie auch auf $\blacktriangleleft\blacktriangleleft$ oder $\blacktriangleright\blacktriangleright$ drücken, um einen bestimmten Titel im Programm auszuwählen.
- Wenn Sie während der Programmwiedergabe auf REPEAT ST/MONO drücken, wird der gegenwärtige Titel oder alle programmierten Titel wiederholt abgespielt.

Löschen des Programms

Drücken Sie im Stoppmodus auf \blacksquare . Auf dem Display erlischt PROGRAM.



Das gespeicherte Programm wird auch gelöscht, sobald Sie das CD-Fach öffnen.

Zufallsfolge

Alle Titel können auch in zufälliger Reihenfolge wiedergegeben werden.

Drücken Sie vor oder während der Wiedergabe auf CD/RANDOM.

Die RANDOM Anzeige leuchtet auf.



Zum Verlassen des Wiedergabemodus drücken Sie noch einmal auf CD/RANDOM.

Die RANDOM Anzeige erlischt.

Hinweise:

- Wenn Sie während Wiedergabe in Zufallsfolge die REPEAT ONE Funktion aktivieren, wird der Zufallswiedergabe-Modus aufgehoben.
- Im Programmwiedergabemodus kann die Zufallswiedergabefunktion nicht aktiviert werden.

Wiederholung

Der gegenwärtige Titel oder die ganze CD kann wiederholt abgespielt werden.

Drücken Sie mehrmals auf REPEAT ST/MONO, um einen der nachstehenden Wiederholungs-Wiedergabemodi zu wählen:

REPEAT ONE: Wiederholt den gegenwärtigen Titel.

REPEAT ALL: Wiederholt die ganze CD.



Der gegenwärtige Titel oder die ganze CD wird so lange wiederholt abgespielt, bis Sie ■ betätigen.

Zum Verlassen des Wiederholungs-Wiedergabemodus drücken Sie mehrmals auf REPEAT, bis die REPEAT ST/MONO Anzeige erlischt.

Hinweis:

Wenn Sie im REPEAT ONE Wiedergabemodus die Zufallswiedergabefunktion aktivieren, wird der Wiederholungs-Wiedergabemodus aufgehoben.

Anspielen aller Titel

Sie können auch ein automatisches Anspielen der ersten paar Sekunden jedes Titels anweisen.

Drücken Sie auf INTRO/RDS SEARCH.

Die INTRO Anzeige leuchtet auf dem Display.

Die ersten 10 Sekunden jedes Titels werden nun der Reihe nach abgespielt.



Zum Verlassen des Anspielmodus drücken Sie noch einmal auf INTRO/RDS SEARCH.

Die INTRO Anzeige erlischt.



Die Anspieffunktion ist auch in den Modi Programmwiedergabe, Zufallswiedergabe und Wiederholungs-Wiedergabe verfügbar.

Anzeige der Restspielzeit während Wiedergabe

Während der Wiedergabe kann auch die verbleibende Spielzeit des gegenwärtigen Titels bzw. der CD und die verstrichene Zeit des gegenwärtigen Titels bzw. der CD angezeigt werden.

Drücken Sie mehrmals auf REMAIN/RDS MODE, um einen der nachstehenden Zeitanzeigemodi zu wählen:

REMAIN: Zeigt die verbleibende Zeit des gegenwärtigen Titels an.

TOTAL REMAIN: Zeigt die verbleibende Zeit der CD an.

TOTAL: Zeigt die verstrichene Zeit der CD an.

Keine Anzeige: Zeigt die verstrichene Zeit des gegenwärtigen Titels an.



Abspielen von Tonbandkassetten

Hinweis:

Verwenden Sie nur Tonbandkassetten des Typs I.



Die Verwendung von Kassetten mit mehr als 120 Minuten Spielzeit ist nicht zu empfehlen, da die Klangqualität damit oft verschlechtert wird und solche Tonbänder leicht zwischen Andruckrolle und Tonwelle hängen bleiben.

Einlegen einer Kassette

1 Drücken Sie auf **EJECT**, um die Klappe des Kassettendecks zu öffnen.

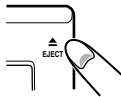

2 Legen Sie eine bespielte Kassette mit der Öffnungsseite nach unten ein.

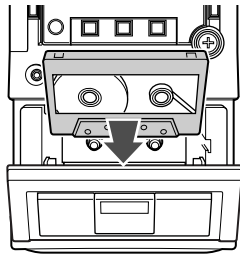

3 Schließen Sie die Klappe des Kassettendecks. Auf dem Display erscheint TAPE.

Tonbandwiedergabe

1 Betätigen Sie **TAPE/REV.MODE**.



2 Wählen Sie mittels **II/◀** oder **▶/II** die Wiedergabelaufrichtung.

Die Wiedergabe beginnt.

Im Display erscheint „PLAY“, und die Anzeige läuft in der gegenwärtigen Bandlaufrichtung.

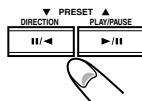

3 Betätigen Sie **■**, um die Wiedergabe abubrechen.



Pauseschaltung der Wiedergabe

Betätigen Sie die zuletzt gewählte Taste **II/◀** oder **▶/II**.

Im Display erscheint „PAUSE“.

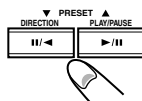

Wenn Sie statt der zuletzt gewählten die entgegengesetzte Taste betätigen, beginnt die Wiedergabe in der entgegengesetzten Bandlaufrichtung.

Setzen Sie die Wiedergabe fort, indem Sie noch einmal auf **II/◀** oder **▶/II** drücken.

Auto-Reverse

Wählen Sie den gewünschten Wiedergabemodus durch mehrmaliges Betätigen der **TAPE/REV.MODE** Taste.



☐: Wiedergabe von nur einer Tonbandspur.

☐☐: Wiedergabe beider Tonbandspuren nacheinander.

☐☐☐: Wiedergabe beider Tonbandspuren im fortgesetzten Wechsel bis zu 10 mal, oder bis Sie **■** betätigen.

Rückspulen/Schnellvorlauf

1 Drücken Sie auf **◀◀** oder **▶▶**, um das Band schnell vor- oder zurückzuspulen.

Auf dem Display erscheint „REW“ oder „FF“.



2 Drücken Sie auf **■**, um den Schnellvorlauf/Rückspulvorgang zu stoppen.



Das Tonband hält am Ende des Rückspulvorgangs oder Schnellvorlaufs automatisch an.

Aufnahme

WICHTIG:

- Der Aufnahmepegel wird automatisch eingestellt und bleibt unabhängig vom Lautstärkepegel. Während der Aufzeichnung können Sie also unbesorgt die Lautstärke regulieren, ohne damit die Aufnahme zu beeinträchtigen.
- Während der Aufzeichnung können Sie Sound-Modi und/oder den HBS-Sound-Effekt aus den Lautsprechern hören. Der Ton wird allerdings ohne diese Effekte aufgezeichnet (siehe Seite 10).
- Falls eine fertiggestellte Aufzeichnung übermäßig viel Rauschen oder Statik aufweist, steht das Gerät möglicherweise zu nahe an einem Fernsehgerät. Stellen Sie das Gerät weiter weg vom Fernsehgerät auf.
- Verwenden Sie für Aufnahmen nur Tonbandkassetten des Typs I.
- Die Verwendung von Kassetten mit mehr als 120 Minuten Spielzeit ist nicht zu empfehlen, da die Klangqualität damit oft verschlechtert wird und solche Tonbänder leicht zwischen Andruckrolle und Tonwelle hängen bleiben.

Aufnahmeschutz

Tonbandkassetten haben am Rücken zwei Lamellen, womit sich das unbeabsichtigte Löschen oder Aufnehmen verhindern läßt.

Entfernen Sie diese Lamellen, um die enthaltene Aufnahme zu schützen.

Wenn Sie eine solchermaßen geschützte Kassette wieder neu bespielen wollen, müssen Sie die Öffnungen mit Klebeband abdecken.



Aufnahme auf eine Tonbandkassette

1 Legen Sie eine beispielbare Kassette in das Kassettendeck ein.

2 Betätigen Sie mehrmals die TAPE/REV.MODE Taste, um entweder auf eine Spur oder auf beide Spuren aufzunehmen.

- ☐: Aufnahme auf nur eine Spur
- ☐): Aufnahme auf beide Spuren



Hinweis:

Wenn Sie ☐) wählen, sollten Sie sich vorher vergewissern, daß auf beiden Bandspuren keine wichtigen Aufnahmen gespeichert sind.

3 Drücken Sie auf CD/RANDOM oder TUNER/BAND, um die gewünschte Aufnahmetonquelle zu wählen.

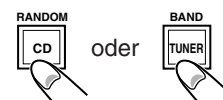

4 Bereiten Sie die Aufnahmetonquelle vor.

- **Für gleichzeitige Aufnahme von einer CD**
Legen Sie die CD ein (siehe Seite 13).
 - Um mit der Aufnahme ab einem gewünschten Titel zu beginnen: Wählen Sie im Stopmodus den Titel, indem Sie mehrmals auf ◀◀ oder ▶▶ drücken.
 - Um mit der Aufnahme ab einer gewünschten Stelle zu beginnen: Spielen Sie die CD, und schalten Sie durch Betätigen der ▶/|| Taste auf Pause.
- **Für Aufnahme einer Radiosendung**
Stellen Sie den gewünschten Sender ein (siehe Seite 11).

5 Drücken Sie auf REC.

„REC“ wird angezeigt. Die TAPE REC-Anzeige und „||“ leuchten auf, und die Anzeige der Aufzeichnungsrichtung blinkt.



6 Wählen Sie mittels ||/◀ oder ▶/|| die Aufnahmelaufrichtung, während die Anzeige der Aufnahmelaufrichtung blinkt.

Die Aufzeichnung beginnt nun. „||“ erlischt. Die TAPE REC-Anzeige im Display bleibt an. Beim Aufzeichnen einer CD leuchtet auch die CD-SYNC-Anzeige auf.

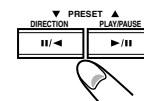

Zum Abbrechen der Aufzeichnung drücken Sie auf ■. Die gewählte Aufnahmetonquelle spielt allerdings weiter.

Hinweise:

- Während der Aufzeichnung können Sie nicht auf Pause schalten oder eine andere Tonquelle hören. Auf dem Display erscheint „REC ON“.
- Auch nach beendeter Wiedergabe der CD wird die Aufnahme bis zum Ende des Kassettensbands fortgesetzt bzw. bis Sie die ■ Taste betätigen.

Verwendung der BEAT CUT Funktion

Beim Aufzeichnen von MW-Sendungen können Interferenzen auftreten. In solchem Fall sollten Sie auf die BEAT CUT Taste der Fernbedienung drücken, um die bessere Interferenzunterdrückungsposition „BEAT 01“ oder „BEAT 02“ zu wählen.

Benutzung der Timer

Es stehen drei Timer zur Verfügung – täglicher Timer, Aufnahme-Timer und Schlummer-Timer. Vor dem Gebrauch der Timer müssen Sie die eingebaute Uhr stellen (siehe Seite 9).

Einstellen des täglichen Timers

Mit dem täglichen Timer können Sie sich von Ihrer Lieblingsmusik oder einem Radioprogramm wecken lassen.

So funktioniert der tägliche Timer

Zur vorgegebenen Einschaltzeit schaltet sich das Gerät automatisch ein, stellt die vorgegebene Lautstärke ein und gibt die vorgegebene Tonquelle wieder (Radio oder CD). Zur vorgegebenen Ausschaltzeit schaltet sich das Gerät wieder selbsttätig aus (in den Bereitschaftsmodus). Die Timer-Einstellung bleibt im Speicher, bis sie geändert wird.

Hinweis:

Die folgenden Schritte müssen binnen einer beschränkten Zeit ausgeführt werden. Falls die Einstellung vor dem Abschluß automatisch abgebrochen wird, sollten Sie noch einmal mit Schritt 1 beginnen.

- 1 Drücken Sie so lange auf DISPLAY MODE, bis auf dem Display „⌚ ON“ zu blinken beginnt; betätigen Sie danach PROGRAM.**

Die Stundenanzeige blinkt nun.

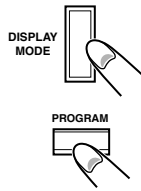

- 2 Drücken Sie auf <<< oder >>>, um die Stunden-Einschaltuhrzeit vorzugeben, und betätigen Sie dann PROGRAM.**

Die Minutenanzeige beginnt zu blinken.

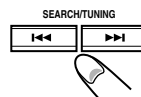

- 3 Drücken Sie auf <<< oder >>>, um die Minuten-Einschaltuhrzeit vorzugeben, und betätigen Sie dann PROGRAM.**

Nun beginnt wieder „⌚ ON“ zu blinken.

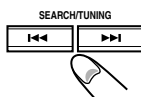

- 4 Drücken Sie auf DISPLAY MODE, so daß auf dem Display „⌚ OFF“ zu blinken beginnt; betätigen Sie danach PROGRAM.**

Die Stundenanzeige blinkt nun.

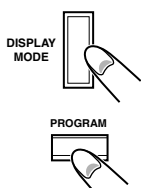

- 5 Geben Sie auf gleiche Weise wie in Schritt 2 und 3 die Ausschaltuhrzeit des Timers vor.**

- 6 Drücken Sie auf DISPLAY MODE, so daß auf dem Display „TUNER“, „TAPE“, „CD“ oder „REC TU“ erscheint; betätigen Sie danach PROGRAM.**

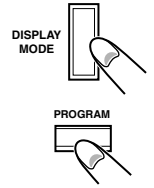

- 7 Drücken Sie auf <<< oder >>>, um die gewünschte Tonquelle zu wählen, und betätigen Sie dann PROGRAM.**

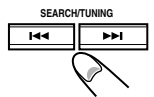

- 8 Bereiten Sie die Tonquelle vor, und stellen Sie die Lautstärke ein.**

Zum Radiohören stimmen Sie auf den gewünschten Sender ab.

Zum CD-Hören legen Sie die gewünschte CD ein.

- 9 Drücken Sie auf TIMER ON/OFF SET (oder TIMER auf der Fernbedienung), um den Timer zu aktivieren.**

„⌚“ leuchtet ununterbrochen.

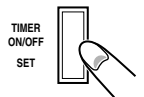

- 10 Schalten Sie das Gerät aus (in den Bereitschaftsmodus).**

Wenn die voreingestellte Zeit erreicht wird, wird die gewählte Tonquelle gespielt, vorausgesetzt, der Timer ist aktiviert.



Zum Deaktivieren des Timers drücken Sie auf TIMER ON/OFF SET (oder TIMER auf der Fernbedienung). Auf dem Display erscheint „⌚“.

Hinweise:

- Der Timer wird nicht aktiviert, wenn Einschaltuhrzeit und Ausschaltuhrzeit des Timers gleich sind.
- Falls bei Erreichen der Timer-Uhrzeit die gewählte Tonquelle (CD oder TAPE) nicht vorhanden ist, schaltet das Gerät automatisch den TUNER ein.

Aufnahme mit Timer

Mit Hilfe des Aufnahme-Timers können Sie zu vorgegebener Uhrzeit und Zeitdauer einen bestimmten Sender aufnehmen lassen.

1 Legen Sie eine beispielbare Tonbandkassette ein.

Wählen Sie die Option Bandlaufumkehrung, falls gewünscht.

2 Gehen Sie entsprechend der auf der vorigen Seite beschriebenen Prozedur „Einstellen des täglichen Timers“ vor. Wählen Sie „REC TU“ als Tonquelle für die Timer-Aufnahme.

Hinweise:

- Falls die vorgegebene Uhrzeit erreicht wird und das Gerät dabei schon eingeschaltet ist, wird der Timer nicht für die Timer-aktivierte Aufnahme eingeschaltet.
- Nach beendigter Aufnahme wird der Aufnahme-Timer vom Tages-Timer abgelöst, und die Tonquellenwahl wechselt von „REC TU“ zu „TUNER“.

Einstellen des Schlummer-Timers

Mit dem Schlummer-Timer können Sie sich von Musik in Schlaf wiegen lassen.

Der Schlummer-Timer kann mit der Fernbedienung eingestellt werden, wenn das Gerät eingeschaltet ist.

So funktioniert der Schlummer-Timer

Das Gerät schaltet sich nach Verstreichen der eingestellten Zeit automatisch ab.

1 Drücken und halten Sie SLEEP auf der Fernbedienung gedrückt, bis die gewünschte Zeitspanne auf dem Display erscheint.



Die Zeitspanne wird in 10-Minuten-Schritten von 90 Minuten auf 10 Minuten verstellt.

2 Warten Sie nach Vorgabe der Zeitspanne einen Augenblick.

Auf dem Display leuchtet die SLEEP-Anzeige nun ununterbrochen.

Hinweis:

Falls Uhrzeiten sowohl für Timer-Aus als auch für Schlummer-Aus vorgegeben wurden, schaltet sich das Gerät in den Bereitschaftsmodus, sobald die frühere der beiden Uhrzeiten erreicht wird.

Zum Ändern der Abschaltzeit wiederholen Sie die oben beschriebene Prozedur.

Zum Aufheben der Einstellungen drücken Sie auf SLEEP, um somit die SLEEP Anzeige auszuschalten.

Der Schlummer-Timer wird außerdem aufgehoben, wenn Sie das Gerät abschalten.

Erläuterung der PTY-Codes

NEWS: Nachrichten

AFFAIRS: Brennpunkt-Programme zu aktuellen Nachrichten, Diskussion oder Analyse

INFO: Programme mit Ratschlägen irgendwelcher Art

SPORT: Programme zum Thema Sport

EDUCATE: Bildungsprogramme

DRAMA: Hörspiele und Serien

CULTURE: Programme über nationale oder regionale Kultur, wie z.B. Sprache, Theater

SCIENCE: Programme über Wissenschaft und Technik

VARIED: Andere Programme, wie z.B. Quiz, Humoristisches oder Interviews

POP M: Gegenwärtig beliebte Popmusik

ROCK M: Rockmusik

MOR M: Leichte Unterhaltungsmusik, relativ kurz Musikstücke

LIGHT M: Instrumentalmusik, Gesang oder Chöre

CLASSICS: Größere Stücke für Orchester, Symphonien, Kammermusik o.ä.

OTHER M: Musik, die nicht zu den anderen Kategorien gehört

Für manche UKW-Sender gelten eventuell andere PTY-Code-Kategorien.

Fehlersuche

Falls Sie mit Ihrer Anlage ein Problem haben, sollten Sie zuerst die nachstehende Liste durcharbeiten, bevor Sie einen Reparaturdienst rufen.

Falls Sie das Problem nicht mit den hier angegebenen Maßnahmen beheben können oder das Gerät beschädigt ist, sollten Sie sich an Ihren Händler oder ähnliches Fachpersonal wenden.

Symptom	Ursache	Abhilfe
Kein Ton.	<ul style="list-style-type: none"> • Falsche oder mangelhafte Anschlüsse. • Die Kopfhörer sind angeschlossen. 	<ul style="list-style-type: none"> • Überprüfen Sie alle Anschlüsse und berichtigen Sie sie. (Siehe Seite 7 und 8.) • Ziehen Sie den Kopfhörer ab.
Schlechter Radioempfang wegen Rauschen.	<ul style="list-style-type: none"> • Die Antenne ist nicht angeschlossen. • Die AM-Ringantenne liegt zu nahe am Gerät. • Die UKW-Antenne ist nicht vollständig ausgezogen oder falsch positioniert. 	<ul style="list-style-type: none"> • Schließen Sie die Antennen korrekt und festsitzend an. • Ändern Sie die Position und Ausrichtung der Antenne. • Ziehen Sie die UKW-Antenne auf optimale Position heraus.
Die CD-Schublade fährt nicht aus oder ein.	Der Netzstecker ist nicht eingesteckt.	Stecken Sie den Netzstecker ein.
Die CD wird nicht abgespielt.	Die CD ist umgekehrt eingelegt.	Legen Sie die CD mit der beschrifteten Seite nach oben ein.
Die CD hat Aussetzer.	Die CD ist verkratzt oder verschmutzt.	Reinigen Sie die CD bzw. tauschen Sie sie aus. (Siehe Seite 21.)
Das Kassettendeck läßt sich nicht öffnen.	Die Stromversorgung über das Netzkabel wurde unterbrochen, während das Tonband lief.	Schalten Sie das Gerät ein.
Es ist keine Aufnahme möglich.	Die Aufnahmeschutzlamellen am Kassettenrücken sind entfernt worden.	Decken Sie die Öffnungen mit Klebeband ab.
Es ist keinerlei Bedienung möglich.	Bei externer elektrischer Störung kann der eingebaute Mikroprozessor ausfallen.	Ziehen Sie den Netzstecker heraus, und stecken Sie ihn dann wieder ein.
Das Gerät kann nicht über die Fernbedienung betrieben werden.	<ul style="list-style-type: none"> • Die Signallinie zwischen Fernbedienung und Infrarotsensor am Gerät ist blockiert. • Die Batterien sind erschöpft. 	<ul style="list-style-type: none"> • Entfernen Sie das Hindernis. • Wechseln Sie die Batterien aus.

Pflege

Sichern Sie sich optimale Leistungen, indem Sie die CDs, Kassetten und Antriebsmechanik sauber halten.

Handhabung der CDs



- Nehmen Sie die CD aus der Box heraus, indem Sie sie am Rand fassen und gleichzeitig auf den Mittelring in der CD-Box drücken.
- Berühren Sie nicht die glänzende Seite der CD, und verbiegen Sie sie nicht.
- Legen Sie die CD nach dem Gebrauch wieder in die Box zurück, um Verformung vorzubeugen.

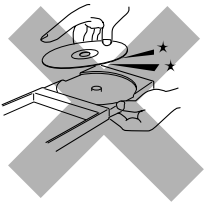

- Achten Sie beim Zurücklegen der CD darauf, daß sie nicht verkratzt wird.
- Halten Sie die CD fern von direkter Sonneneinstrahlung, extremen Temperaturen und Feuchtigkeit.



Reinigen der CD

Wischen Sie die CD mit einem weichen Tuch ab, in gerader Linie von der Mitte zum Rand.



Verwenden Sie zum Reinigen von CDs keinerlei Lösungsmittel — wie z.B. konventionelle Schallplattenreiniger, Sprühmittel, Verdüner oder Benzol.

Handhabung der Kassetten

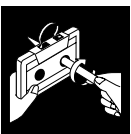

- Falls das Band in der Kassette schlaff geworden ist, können Sie es straffen, indem Sie einen Stift in eine der Spulen stecken und drehen.
- Falls das Band nicht gestrafft ist, könnte es gezerrt werden, einreißen oder in der Kassette hängen bleiben.



- Achten Sie darauf, nicht die Bandoberfläche zu berühren.



- Bewahren Sie Tondbandkassetten nicht an folgenden Orten auf:
 - Staubreiche Orte
 - Unter direkter Sonneneinstrahlung oder starker Wärme
 - An feuchten Orten
 - In der Nähe von Magneten

Kassettendeck

Falls die Köpfe, Tonwelle oder Andruckrolle des Kassettendecks verschmutzt werden, können folgende Probleme auftreten:

- Mangelnde Klangqualität
- Klängaussetzer
- Tonschwund
- Unvollständiges Löschen
- Probleme beim Aufnehmen

Reinigung der Köpfe, Tonwelle oder Andruckrolle

Verwenden Sie ein mit Alkohol befeuchtetes Wattebauschstäbchen.

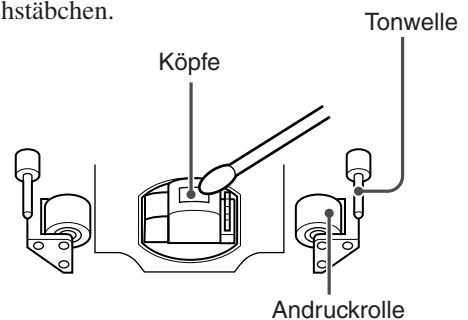

Entmagnetisieren der Köpfe

Schalten Sie das Gerät aus, und verwenden Sie einen Tonkopf-Entmagnetisierer (erhältlich in Elektronik- und Musikgeschäften).

Reinigung des Geräts

• Flecken auf dem Gerät

Sollten mit einem weichen Tuch abgewischt werden. Falls das Gerät stark verschmutzt ist, sollten Sie es mit einem Lappen abwischen, der mit in Wasser aufgelöstem neutralen Spülmittel befeuchtet und dann gut ausgewrungen wurde; wischen Sie das Gerät dann mit einem trockenen Tuch gut ab.

- **Beachten Sie folgende Maßregeln, damit das Gerät nicht im Aussehen beeinträchtigt oder beschädigt wird bzw. die Lackierung nicht beeinträchtigt wird.**
 - NICHT mit groben Lappen abwischen.
 - NICHT unter Kraftanwendung abwischen.
 - NICHT mit Verdüner oder Benzol abwischen.
 - NICHT mit flüchtigen Mitteln abwischen, wie z.B. Insektiziden.
 - NICHT über lange Zeit mit Gummi oder Plastik in Berührung lassen.

Technische Daten

Allgemeines

Stromversorgung	AC 230 V \sim , 50 Hz
Leistungsaufnahme	40 W (Betrieb) 1 W (Bereitschaft)
Abmessungen	160 mm \times 269,5 mm \times 340 mm (B \times H \times T)
Gewicht	5 kg

Verstärker

Ausgangsleistung	22 W pro Kanal, min RMS an 8 Ω bei 1 kHz, mit weniger als 10% Klirrfaktor (IEC 268-3) 16 W pro Kanal, min RMS an 8 Ω bei 1 kHz, mit weniger als 0,9% Klirrfaktor (DIN)
Ausgangsimpedanz	PHONES: 800 mV/32 Ω
Lautsprecher/Impedanz:	8 Ω - 16 Ω

Tuner

UKW (FM) Frequenzbereich	87,50 MHz - 108,00 MHz
MW Frequenzbereich	522 kHz - 1 629 kHz

CD-Player

Dynamikbereich	60 dB
Rauschabstand	60 dB
Gleichlaufschwankungen	Nicht meßbar

Kassettendeck

Frequenzgang	Normal (Typ D): 100 Hz - 10 000 Hz
Gleichlaufschwankungen	0,35% (WRMS)

Lautsprecher

Lautsprecherboxen	Tieftöner: 10,2 cm Konus \times 1 Hochtöner: 5,1 cm Konus \times 1
Impedanz:	8 Ω
Abmessungen	160 mm \times 269,5 mm \times 200 mm (B \times H \times T)
Gewicht	Je 2 kg

Mitgeliefertes Zubehör

Siehe Seite 6.

Änderungen der Konstruktion und technischen Daten auch ohne Ankündigung bleiben vorbehalten.

Introduction

Merci d'avoir fait l'acquisition d'un produit JVC.
Avant de faire fonctionner votre appareil, veuillez lire attentivement le présent manuel d'utilisation pour en obtenir les meilleures performances, puis le conserver pour toute référence ultérieure.

A propos de ce manuel

Ce manuel est organisé comme suit:

- Ce manuel explique principalement les opérations aux touches et commandes de l'appareil. Vous pouvez également utiliser les touches de la télécommande si elles ont des noms (ou marques) identiques ou similaires à ceux sur l'appareil.

Des explications sont données si le fonctionnement est différent avec la télécommande.

- Les informations de base et communes qui sont identiques pour de nombreuses fonctions sont regroupées, et non répétées dans chaque procédure. Par exemple, les informations concernant la mise sous/hors tension de l'appareil, le réglage du volume sonore, le changement des effets sonores et autres, qui sont données dans la section "Opérations communes", pages 9 et 10, ne sont pas répétées.
- Les marques suivantes sont utilisées dans ce manuel.



Avertissements et précautions à prendre pour éviter un dommage ou un risque d'incendie/d'électrocution.

Donne également des informations sur le fonctionnement ne permettant pas d'obtenir les meilleures performances de l'appareil.



Informations et astuces à connaître.

Précautions

Installation

- Installez l'appareil à un emplacement de niveau, sec, ni trop chaud ni trop froid — entre 5°C et 35°C.
- Installez-le à un emplacement bien ventilé pour éviter toute accumulation de chaleur à l'intérieur.
- Laissez une distance suffisante entre l'appareil et le téléviseur.
- Écartez les enceintes du téléviseur pour éviter toute interférence avec le téléviseur.



N'installez PAS l'appareil à un endroit proche d'une source de chaleur, ou à un endroit en plein soleil, empoussiéré ou soumis à des vibrations.

Alimentation électrique

Au débranchement de la prise murale, saisissez toujours la fiche, pas le cordon secteur.



NE manipulez PAS le cordon secteur avec des mains mouillées.

Condensation d'humidité

De l'humidité peut se condenser sur la lentille à l'intérieur de l'appareil dans les cas suivants:

- Après le démarrage du chauffage dans la pièce
- Dans une pièce humide
- Si l'appareil est apporté directement d'un endroit froid à un endroit chaud.

Dans ce cas, l'appareil peut mal fonctionner. Laissez-le sous tension pendant quelques heures jusqu'à ce que l'humidité s'évapore, débranchez le cordon secteur, puis rebranchez-les.

Autres

- Si un objet métallique ou du liquide pénètre dans l'appareil, débranchez-le et consultez votre revendeur avant toute nouvelle opération.
- Si l'appareil doit rester inutilisé pendant une période prolongée, débranchez le cordon secteur de la prise murale.



NE désassemblez PAS l'appareil, il ne contient pas de pièces entretenables par l'utilisateur.

En cas de problème, débranchez le cordon secteur et consultez votre revendeur.

Table des matières

Localisation des touches et commandes	3
Panneau avant	4
Télécommande	5
Démarrage	6
Déballage	6
Insertion des piles dans la télécommande	6
Raccordements	7
Opérations communes	9
Mise sous et hors tension de l'appareil	9
Réglage de l'heure	9
Réglage du volume	10
Contrôle du son numérique	10
Ecoute de programmes FM et MW	11
Accord d'une station	11
Préréglage de stations	11
Accord d'une station préréglée	11
Réception de stations FM avec RDS	12
Changement des informations RDS	12
Recherche de programmes par codes PTY (recherche PTY)	12
Lecture de CD	13
Chargement d'un disque	13
Opérations de base CD	13
Lecture programmée	13
Lecture aléatoire	14
Lecture répétée	14
Lecture d'introduction	14
Affichage du temps de lecture restant pendant la lecture	14
Lecture de cassette	15
Chargement d'une cassette	15
Lecture d'une cassette	15
Inversion automatique	15
Rebobinage/avance rapide	15
Enregistrement	16
Enregistrement de cassettes	16
Utilisation des minuteriers	17
Utilisation de la minuterie Bonjour	17
Enregistrement temporisé	18
Utilisation de la minuterie Bonsoir	18
Description des codes PTY	19
Dépistage des défaillances	20
Entretien.....	21
Spécifications	22

Localisation des touches et commandes

Familiarisez-vous avec les touches et commandes de votre appareil.



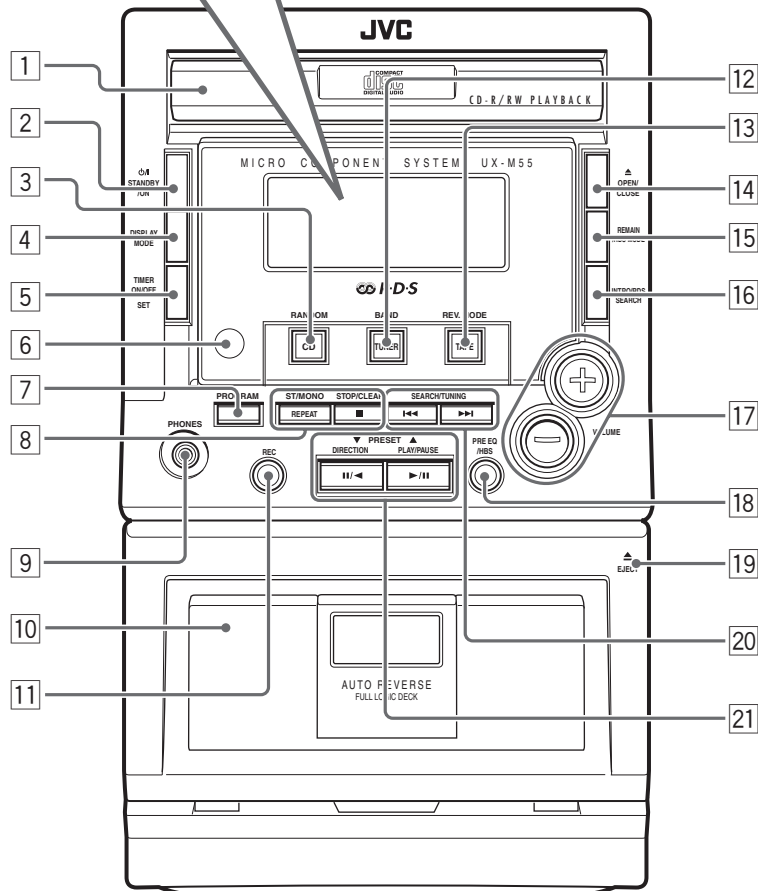
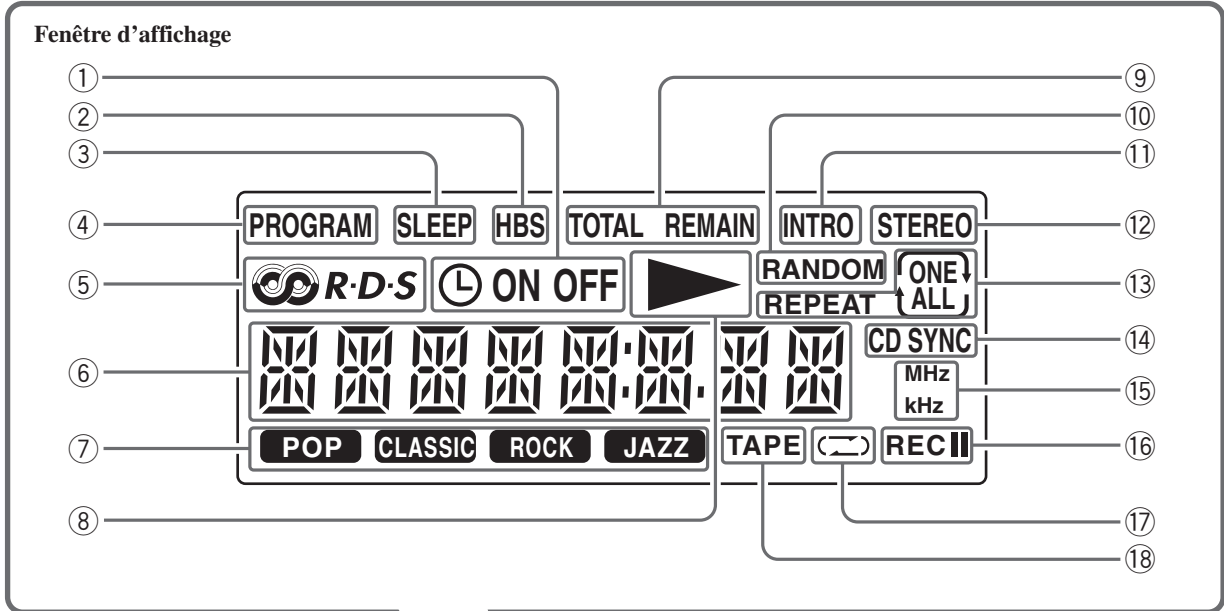

Français







Panneau avant







Panneau avant

Voir les pages entre parenthèses pour les détails.

- 1 Tiroir à disque (13)
- 2 Touche  STANDBY/ON (9)
Met l'appareil sous/hors tension (mode de veille).
- 3 Touche CD/RANDOM (13, 14)
*Sélectionne le mode CD.
Démarre ou arrête la lecture aléatoire en mode CD.*
- 4 Touche DISPLAY MODE (9, 17)
Affiche l'heure de l'horloge ou règle la minuterie.
- 5 Touche TIMER ON/OFF SET (17)
Active/désactive la minuterie.
- 6 Capteur de télécommande (5)
Capteur infrarouge pour la télécommande
- 7 Touche PROGRAM (9, 11, 13, 17)
*CD: programme l'ordre de lecture des plages.
Tuner: prérègle les stations de radio.
Horloge/minuterie: règle l'horloge/minuterie.*
- 8 Touche REPEAT (14)
*CD: répète une plage ou tout un disque.
Touche ST/MONO (11)
Tuner: commute entre les modes stéréo et monaural (sur la bande FM seulement).
Touche  STOP/CLEAR (13, 15)
CD: arrête la lecture ou efface le programme.
Cassette: arrête la lecture ou l'enregistrement.*
- 9 Prise PHONES (10)
Raccordez des écouteurs à cette prise.
- 10 Platine cassette (15)
- 11 Touche REC  (enregistrement) (16)
Commute à l'état prêt à enregistrer.
- 12 Touche TUNER/BAND (11)
*Sélectionne le mode tuner.
Sélectionne FM ou MW en mode tuner.*
- 13 Touche TAPE/REV.MODE (15)
*Sélectionne le mode cassette.
Sélectionne le mode d'inversion automatique.*
- 14 Touche  OPEN/CLOSE (13)
Ouvre/ferme le tiroir à disque.
- 15 Touche REMAIN/RDS MODE (12, 14)
*CD: affiche le temps restant d'une plage/disque ou le temps écoulé d'un disque pendant la lecture.
Tuner (FM): affiche l'information RDS.*
- 16 Touche INTRO/RDS SEARCH (12, 14)
*CD: démarre ou arrête la lecture d'introduction.
Tuner (FM): sélectionne la recherche RDS.*
- 17 Touches VOLUME +/- (10)
Ajustent le volume.
- 18 Touche PRE EQ/HBS (10)
*Sélectionne le mode son souhaité.
Active/désactive l'effet HBS.*
- 19  EJECT (15)
Ouvre le volet de la platine cassette.

- 20 Touches   SEARCH/TUNING (9, 11, 13, 15, 17)
*CD: recherche en arrière/en avant ou saute au début de la plage actuelle/précédente/suivante.
Tuner: accorde la fréquence radio inférieure ou supérieure ou recherche des stations de radio.
Cassette: rebobine ou avance rapidement la bande.
Horloge/minuterie: règle les heures et les minutes.*
- 21 Touches DIRECTION  et  (15)
*Cassette: démarre la lecture ou l'enregistrement dans le sens sélectionné.
Touche  PLAY/PAUSE (13, 15)
CD/cassette: démarre ou interrompt la lecture.
Touches PRESET  /  (11)
Tuner: sélectionne une station radio préréglée.*

Fenêtre d'affichage

- 1 Indicateurs  ON/OFF (activation/désactivation de minuterie) (17)
- 2 Indicateur HBS (10)
- 3 Indicateur SLEEP (18)
- 4 Indicateur PROGRAM (11, 13)
- 5 Indicateur RDS (12)
- 6 Affichage principal
- 7 Indicateurs de mode son (10)
POP, CLASSIC, ROCK, JAZZ
- 8 Indicateur  (mode de lecture) (13, 15)
- 9 Indicateurs TOTAL/REMAIN (14)
- 10 Indicateur RANDOM (14)
- 11 Indicateur INTRO (14)
- 12 Indicateur STEREO (11)
- 13 Indicateurs REPEAT ONE/ALL (14)
- 14 Indicateur CD SYNC (enregistrement synchrone) (16)
- 15 Indicateurs MHz/kHz (fréquence) (11)
- 16 Indicateurs REC  (enregistrement/pause) (16)
- 17 Indicateur  (direction de la bande) (15, 16)
- 18 Indicateur TAPE (15)

Télécommande

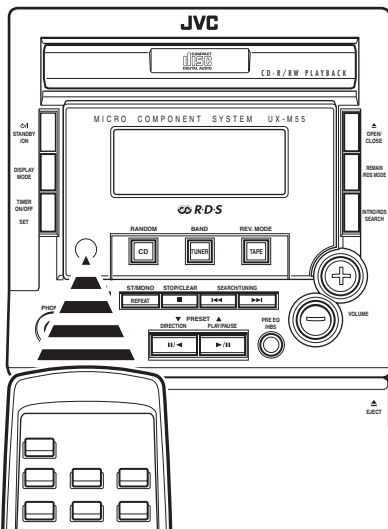
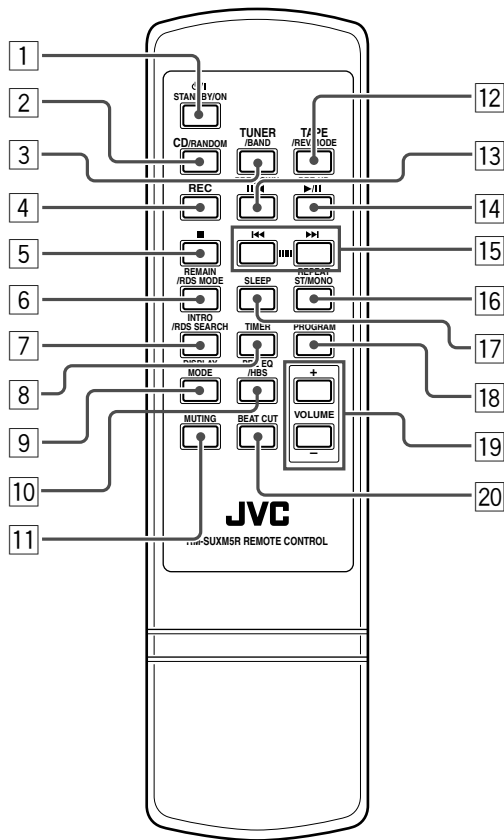

Pointez la télécommande vers le capteur de télécommande du panneau avant.

Télécommande

- 1 Touche STANDBY/ON
 - 2 Touche CD/RANDOM
 - 3 Touche TUNER/BAND
 - 4 Touche REC (enregistrement)
 - 5 Touche
 - 6 Touche REMAIN/RDS MODE
 - 7 Touche INTRO/RDS SEARCH
 - 8 Touche TIMER
 - 9 Touche DISPLAY MODE
 - 10 Touche PRE EQ/HBS
 - 11 Touche MUTING
 - 12 Touche TAPE/REV. MODE
 - 13 Touche PRE DOWN /◀
 - 14 Touche PRE UP ▶/||
 - 15 Touches ◀◀ / ▶▶
 - 16 Touche REPEAT ST/MONO
 - 17 Touche SLEEP
 - 18 Touche PROGRAM
 - 19 Touches VOLUME +/-
 - 20 Touche BEAT CUT
- Interrompt et reprend la reproduction du son.*
- Sélectionne la durée jusqu'à la mise hors tension.*
- Elimine les battements pendant l'enregistrement de programmes MW.*

Déballage

Après le déballage, vérifiez la présence de tous les éléments suivants.

Le chiffre entre parenthèses suivant chaque nom d'élément indique la quantité fournie.

- Télécommande (1)
- Piles R03 (UM-4)/AAA (24F) pour la télécommande (2)
- Antenne-cadre AM (1)
- Antenne FM (1)

Si un élément manque, contactez immédiatement votre revendeur.

Insertion des piles dans la télécommande

Insérez deux piles R03 (UM-4)/AAA (24F) (fournies) dans le logement des piles de la télécommande, en respectant les polarités + et - indiquées à l'intérieur comme indiqué ci-dessous.

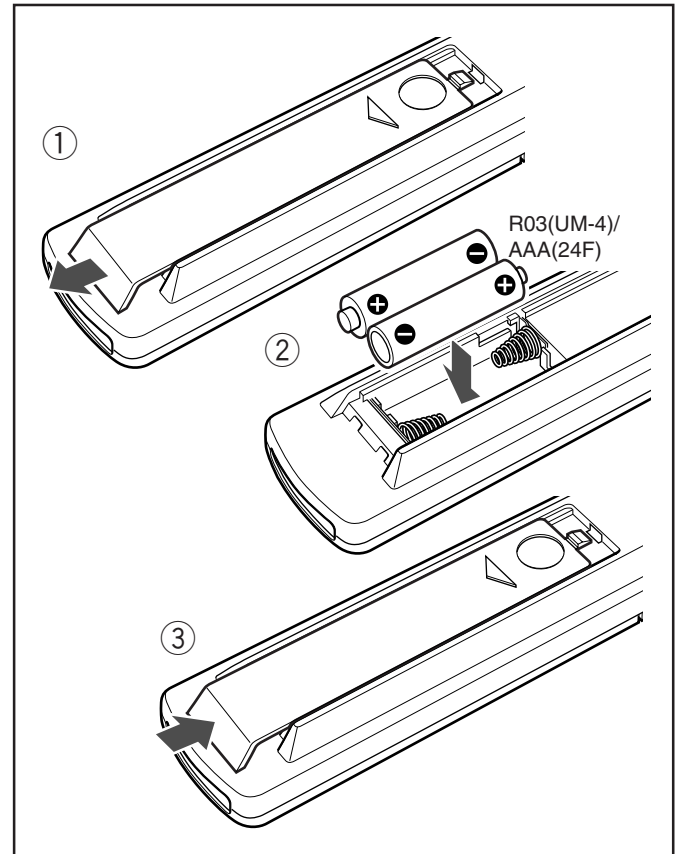

Remplacez les deux piles par des neuves quand la télécommande ne peut plus opérer l'appareil.



- NE combinez PAS une pile ancienne et une neuve.
- NE mélangez PAS différents types de pile.
- N'exposez PAS les piles à la chaleur ou à une flamme.
- NE laissez PAS les piles dans le logement des piles pendant une période prolongée; sinon la télécommande pourrait être endommagée par une fuite des piles.

Raccordements



- NE connectez AUCUN équipement à l'appareil pendant qu'il est sous tension.
- NE branchez AUCUN équipement tant que les raccordements ne sont pas achevés.

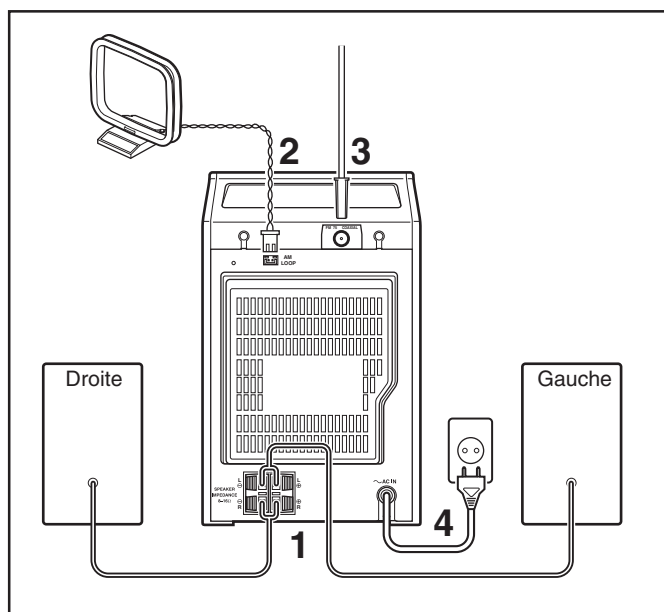

1 Raccordez les enceintes.

Raccordez l'enceinte droite aux bornes "R", le fil rouge à + et le fil noir à -.

Raccordez l'enceinte gauche aux bornes "L" de la même manière.

Immobilisez la partie dénudée de chaque fil d'enceinte comme indiqué sur l'illustration ci-dessous.

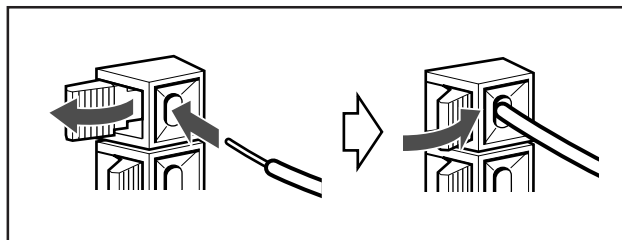

2 Raccordez l'antenne-cadre AM fournie à la borne AM LOOP.

Eloignez l'antenne de l'appareil et ajustez-la à la position permettant la meilleure réception.

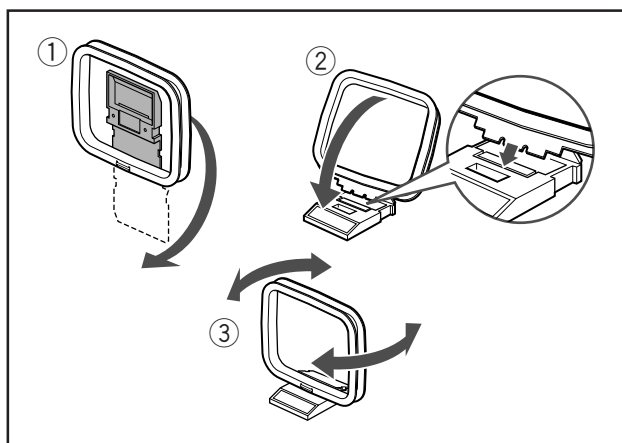

3 Raccordez l'antenne FM fournie à la borne FM 75Ω COAXIAL.

Étendez l'antenne FM et ajustez sa position pour obtenir la meilleure réception, puis fixez-la au mur etc.

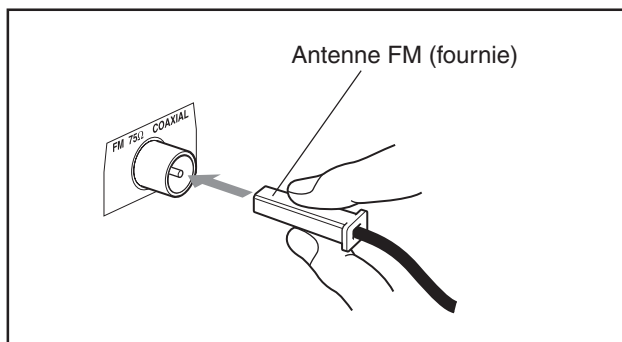

4 Raccordez le cordon secteur de l'appareil à une prise secteur après l'achèvement de tous les raccordements.

Raccordement d'une antenne FM extérieure

Vous pouvez utiliser une antenne FM extérieure au lieu de l'antenne FM fournie pour améliorer la réception.

Raccordez une antenne 75Ω avec connecteur de type coaxial (DIN 45325) à la borne FM 75Ω COAXIAL de l'appareil.

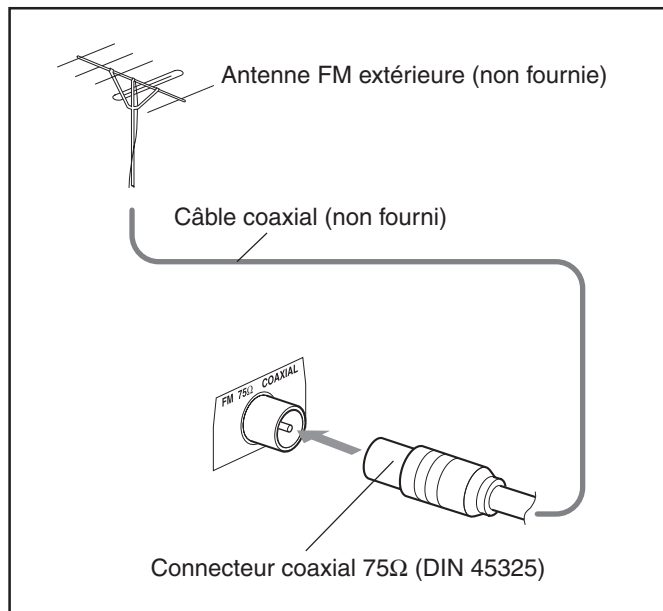

Retrait des grilles d'enceinte

Les grilles d'enceinte sont amovibles comme indiqué sur l'illustration ci-dessous.

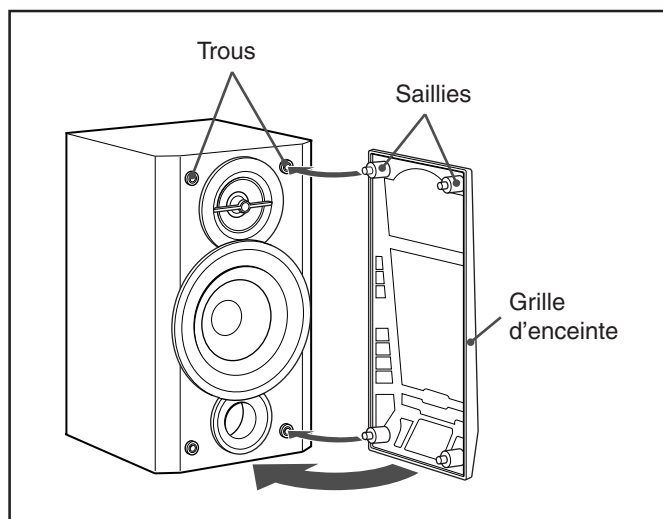

Pour retirer la grille d'enceinte, insérez vos doigts sous le haut de la grille, puis tirez-la vers vous. Ensuite, tirez le bas vers vous.

Pour fixer la grille d'enceinte, placez les saillies de la grille d'enceinte dans les trous de l'enceinte.

Opérations communes

Mise sous et hors tension de l'appareil

Mise sous tension

Appuyez sur  STANDBY/ON sur l'appareil ou la télécommande.

L'appareil se met sous tension, la dernière sélection de source restant valide.

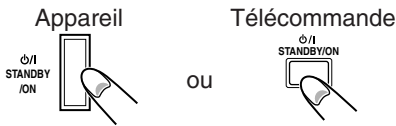

Mise hors tension (en veille)

Appuyez sur  STANDBY/ON sur l'appareil ou la télécommande.

L'horloge s'affiche si elle est déjà réglée.

Réglage de l'heure

Réglez d'abord l'horloge intégrée avant de faire fonctionner l'appareil.

- 1 Quand l'appareil est en mode de veille, maintenez PROGRAM pressé jusqu'à ce que l'indication des heures se mette à clignoter.**



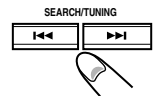

Quand l'appareil est sous tension, appuyez sur DISPLAY MODE pour passer en mode d'horloge, puis maintenez PROGRAM pressé.

- 2 Appuyez sur  ou  pour régler les heures, puis sur PROGRAM.**



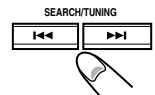

L'indication des minutes se met à clignoter.

- 3 Appuyez sur  ou  pour régler les minutes, puis sur PROGRAM pour mémoriser le réglage.**



L'horloge se met à fonctionner.

Pour modifier rapidement l'indication des heures ou des minutes aux étapes 2 et 3, maintenez  ou  pressé.

Pour sélectionner le mode d'affichage 12 heures ou 24 heures

En mode de veille, maintenez  pressé et appuyez plusieurs fois sur PROGRAM sur l'appareil.



A chaque pression de PROGRAM, la sélection permute entre les modes 12 et 24 heures.

En mode 12 heures, "AM 12:00" indique minuit et "PM 12:00" midi.

Affichage de l'horloge quand l'appareil est sous tension

Appuyez sur DISPLAY MODE.

L'horloge reste affichée jusqu'à la pression d'une touche.

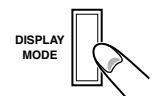

Correction de l'heure de l'horloge

Effectuez les étapes 1 à 3 ci-dessus.

Remarque:

En cas de panne d'électricité ou de déconnexion du cordon d'alimentation, l'horloge est remise à "00:00" (clignotant). Dans ce cas, elle devra être réglée à nouveau.

Réglage du volume

Appuyez sur **VOLUME +** pour augmenter ou **VOLUME -** pour baisser le volume.



Le volume est ajustable en 41 étapes entre "VOL MIN" (minimum) et "VOL MAX" (maximum).

Pour augmenter ou baisser rapidement le niveau sonore, maintenez **VOLUME +** ou **VOLUME -** pressé.

Remarque:

Le volume est réglable seulement quand l'appareil est sous tension.

Coupure temporaire du son

Appuyez sur **MUTING** sur la télécommande.

"MUTING" s'affiche et la lecture continue sans son.



Pour rétablir le son, appuyez à nouveau sur **MUTING** ou augmentez ou baissez le niveau sonore.



Pour l'écoute personnelle

Raccordez des écouteurs aux prises **PHONES**. Aucun son ne sortira des enceintes. Baissez bien le niveau sonore avant de raccorder ou mettre les écouteur.



NE mettez PAS l'appareil hors tension (en veille) avec le volume à un niveau très élevé; sinon, une brusque bouffée de son pourrait endommager votre ouïe et/ou les enceintes quand vous mettez l'appareil sous tension ou commencerez la lecture d'une source la fois suivante.

Contrôle du son numérique

La fonction de contrôle du son numérique de l'appareil à quatre préréglages d'égaliseur vous permet d'apprécier des effets sonores spéciaux (sélectionnables en tant que modes son) correspondant au type de musique.

Vous pouvez aussi activer l'effet **HBS** (Hyper Bass Sound) pour créer des graves puissants en accentuant les basses fréquences.

Sélection du mode son souhaité

Appuyez plusieurs fois sur **PRE EQ/HBS**.

A chaque pression de la touche, le mode son change comme suit:

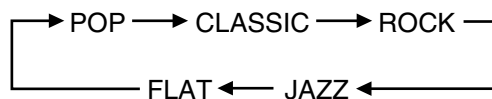

POP: Plus de présence de la partie vocale et des médiums

CLASSIC: Sons enrichis avec aigus précis et graves amples

ROCK: Accentuation puissante des aigus et des graves

JAZZ: Basses fréquences accentuées pour la musique de type jazz

FLAT: Effet d'égalisateur annulé.

Activation/désactivation de l'effet HBS

Maintenez **PRE EQ/HBS** pressé jusqu'à l'affichage de "HBS ON" ou "HBS OFF".

Quand l'effet **HBS** est activé, l'indicateur **HBS** s'allume sur l'affichage.



Ecoute de programmes FM et MW

Accord d'une station

- 1 A la mise sous tension de l'appareil, appuyez sur TUNER/BAND pour sélectionner le mode tuner.**
L'appareil accorde la dernière station accordée (FM ou MW).



- 2 Appuyez sur TUNER/BAND pour sélectionner la bande, FM ou MW.**
A chaque pression, la sélection de bande permute entre FM et MW.



- 3 Maintenez ◀◀ ou ▶▶ pressé plus d'1 seconde.**
L'appareil commence la recherche de stations et s'arrête à l'accord d'une station à signal suffisamment puissant.
Si un programme est diffusé en stéréo, l'indicateur STEREO s'allume.

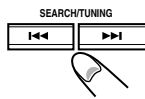

Pour arrêter la recherche, appuyez sur ◀◀ ou ▶▶.

Si vous appuyez brièvement plusieurs fois sur ◀◀ ou ▶▶, la fréquence change par étapes.

Pour améliorer la réception FM

Quand un programme stéréo FM est trop difficile à recevoir ou parasité, appuyez sur REPEAT ST/MONO pour commuter à la réception monaurale. L'indicateur STEREO disparaîtra de l'affichage.



Pour rétablir la réception stéréo, appuyez à nouveau sur REPEAT ST/MONO de sorte que l'indicateur STEREO s'allume.

Préréglage de stations

Vous pouvez prérégler 20 stations FM et 20 stations MW.

Remarque:

Il y a une limite de temps pour les étapes suivantes. Si le réglage est annulé avant l'achèvement, recommencez à partir de l'étape 1.

- 1 Accordez la station que vous souhaitez prérégler.**

Voir "Accord d'une station" à gauche.

- 2 Appuyez sur PROGRAM.**
L'indicateur PROGRAM et "00" se mettent à clignoter sur l'affichage.



- 3 Appuyez sur PRESET ▼ ou ▲ (ou PRE DOWN II/◀ ou PRE UP ▶/II sur la télécommande) pour spécifier le numéro de préréglage souhaité.**

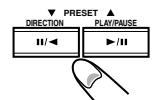

- 4 Pour prérégler plus de stations, répétez les étapes 1 à 3 ci-dessus, en assignant un numéro de préréglage différent à chaque station.**

Remarque:

A la mémorisation d'une nouvelle station, la station antérieurement mémorisée sous le même numéro de préréglage est effacée. (La fréquence de la nouvelle station remplace la fréquence précédente dans la mémoire.)

Accord d'une station préréglée

- 1 Appuyez sur TUNER/BAND pour sélectionner le mode tuner.**



- 2 Appuyez sur TUNER/BAND pour sélectionner la bande, FM ou MW.**

- 3 Appuyez sur PRESET ▼ ou ▲ (ou PRE DOWN II/◀ ou PRE UP ▶/II sur la télécommande) pour sélectionner le numéro de préréglage souhaité.**

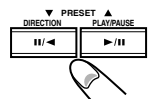

Réception de stations FM avec RDS

RDS (Radio Data System) permet aux stations FM d'envoyer des signaux complémentaires avec les signaux de programme ordinaires. Par exemple, les stations FM avec RDS envoient leur nom de station, ainsi que des informations concernant les types de programmes qu'elles diffusent, tels que sports, musique etc.

A l'accord à une station FM assurant le service RDS, l'indicateur RDS s'allume sur l'affichage. Cet appareil peut recevoir les types de signaux RDS suivants.

PS (Program Service):

Indique les noms des stations généralement connues.

RTY (Program Type):

Indique les types de programmes diffusés.

RT (Radio Text):

Indique des messages textuels envoyés par la station.



Plus de détails sur RDS

- Certaines stations FM ne fournissent pas de signaux RDS.
- Les services RDS varient selon les stations FM RDS. Consultez les stations de radio locales pour les détails sur les services RDS dans votre région.
- RDS peut ne pas fonctionner correctement si la station captée ne transmet pas correctement les signaux ou si le signal est trop faible.

Changement des informations RDS

Vous pouvez visualiser les informations RDS sur l'affichage pendant l'écoute de la station FM avec RDS.

Appuyez sur REMAIN/RDS MODE.

A chaque pression, l'affichage indique cycliquement l'information suivante:

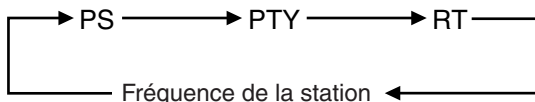

Si aucun signal PS, PTY ou RT n'est envoyé par une station, "NO PS", "NO PTY" ou "NO TEXT" s'affiche.



A propos des caractères affichés

Quand l'affichage présente des signaux PS, PTY ou RT:

- L'affichage se fait uniquement en majuscules.
- L'affichage ne peut pas présenter des caractères avec accent. Par exemple, "A" peut représenter un "A" accentué comme "Á, Â, Ã, Ä, Å ou Ă".

Recherche de programmes par codes PTY (recherche PTY)

Un des avantages du RDS est qu'il vous permet de localiser un type particulier de programme en spécifiant le code PTY (Program Type).

Pour les détails sur chaque code PTY, voir "Description des codes PTY" à la page 19.

Remarque:

Il y a une limite de temps pour les étapes suivantes. Si le réglage est annulé avant l'achèvement, recommencez à partir de l'étape 1.

1 Appuyez sur INTRO/RDS SEARCH jusqu'à ce que le code PTY que vous souhaitez s'affiche.



A chaque pression, les codes PTY changent comme suit:



2 Appuyez sur <<< ou >>>.

L'appareil recherche les stations FM, s'arrête quand il en trouve une avec le code PTY que vous avez sélectionné et l'accorde.

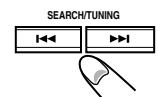

Si aucun programme n'est trouvé, l'appareil revient à la dernière station captée.

Pour arrêter la recherche à l'étape 2, appuyez sur INTRO/RDS SEARCH.

Lecture de CD

Cet appareil peut lire des CD audio et des CD-R/RW.



Français

Chargement d'un disque

1 Appuyez sur **CD/RANDOM** pour sélectionner le mode CD.



2 Appuyez sur **▲ OPEN/CLOSE**.
Le tiroir à disque glisse en avant.



3 Chargez un disque, l'étiquette dirigée vers le haut.

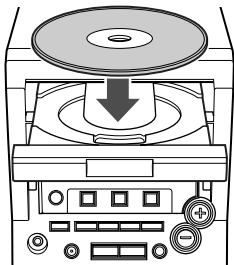

4 Appuyez sur **▲ OPEN/CLOSE** pour refermer le tiroir à disque.
Le nombre total de plages et le temps de lecture du disque s'affichent.



Opérations de base CD

1 Appuyez sur **▶/II** pour démarrer la lecture.

L'indicateur **▶** s'allume et le numéro de plage et le temps de lecture écoulé de la plage actuelle s'affichent.



2 Pour arrêter la lecture, appuyez sur **■**.



Pause de la lecture

Appuyez sur **▶/II**.

L'indicateur **▶** et le temps de lecture se mettent à clignoter.



Pour reprendre la lecture, appuyez à nouveau sur **▶/II**.

Sélection d'une plage souhaitée

Appuyez plusieurs fois sur **◀◀** ou **▶▶** jusqu'à ce que la plage souhaitée s'affiche.



Recherche d'un point particulier pendant la lecture

Maintenez **◀◀** ou **▶▶** pressé pour localiser le point souhaité.



Lecture programmée

Vous pouvez fixer l'ordre de lecture des plages avant de commencer la lecture. Vous pouvez programmer jusqu'à 60 plages.

1 En mode d'arrêt, appuyez sur **PROGRAM**.

L'indicateur **PROGRAM** se met à clignoter.



2 Appuyez plusieurs fois sur **◀◀** ou **▶▶** pour sélectionner la plage souhaitée.

Le numéro actuel du programme se met à clignoter.

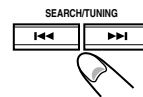

3 Appuyez sur **PROGRAM** pour mémoriser la plage sélectionnée.

"00" et le numéro suivant du programme s'affichent.



4 Répétez les étapes 2 et 3 pour mémoriser d'autres plages.

Remarque:

Vous ne pouvez pas programmer plus de 60 plages. Si vous essayez, "FULL" se mettra à clignoter sur l'affichage.

Revue de la séquence programmée

Appuyez plusieurs fois sur **PROGRAM** en mode d'arrêt.

Le numéro du programme et le numéro de la plage sont affichés successivement.



Modification du programme

Appuyez plusieurs fois sur **PROGRAM** pour sélectionner le numéro de programme pour lequel vous souhaitez changer la plage, puis répétez les étapes 2 et 3 ci-dessus.



Lecture des plages programmées

Appuyez sur **▶/II**.



- Pendant la lecture programmée, vous pouvez appuyer sur **◀◀** ou **▶▶** pour sélectionner la plage souhaitée dans le programme.
- Si vous appuyez sur **REPEAT ST/MONO** pendant la lecture programmée, la plage actuelle ou toutes les plages programmées sont lues de manière répétée.

Effacement d'un programme

Appuyez sur **■** en mode d'arrêt.

L'indicateur **PROGRAM** disparaît de l'affichage.



Le programme mémorisé est aussi effacé à l'ouverture du tiroir à disque.

Lecture aléatoire

Vous pouvez lire toutes les plages dans un ordre aléatoire.

Appuyez sur CD/RANDOM avant ou pendant la lecture.

L'indicateur RANDOM s'allume.



Pour quitter le mode de lecture aléatoire, appuyez à nouveau sur CD/RANDOM.

L'indicateur RANDOM s'éteint.

Remarques:

- L'activation de la fonction REPEAT ONE en mode de lecture aléatoire invalide le mode de lecture aléatoire.
- L'activation de la fonction de lecture aléatoire est impossible en mode de lecture programmée.

Lecture répétée

Vous pouvez lire la plage actuelle ou tout le disque de manière répétée.

Appuyez plusieurs fois sur REPEAT ST/MONO pour sélectionner l'un des modes de lecture répétée suivants:

REPEAT ONE: répète la plage actuelle.

REPEAT ALL: répète tout le disque.



La plage actuelle ou tout le disque est lu de manière répétée jusqu'à la pression de ■.

Pour quitter le mode de lecture répétée, appuyez plusieurs fois sur REPEAT ST/MONO de sorte que l'indicateur REPEAT disparaisse de l'affichage.

Remarque:

L'activation de la fonction de lecture aléatoire en mode de lecture REPEAT ONE invalide le mode de lecture répétée.

Lecture d'introduction

Les passages d'introduction des plages peuvent être lus automatiquement.

Appuyez sur INTRO/RDS SEARCH.

L'indicateur INTRO s'allume.

Les 10 premières secondes de chaque plage sont lues dans l'ordre.



Pour quitter le mode lecture d'introduction, appuyez à nouveau sur INTRO/RDS SEARCH.

L'indicateur INTRO s'éteint.



La fonction de lecture d'introduction est aussi disponible en mode de lecture programmée, mode de lecture aléatoire et mode de lecture répétée.

Affichage du temps de lecture restant pendant la lecture

Vous pouvez afficher le temps de lecture restant de la plage actuelle/du disque et le temps écoulé de la plage actuelle/du disque pendant la lecture d'un CD.

Appuyez plusieurs fois sur REMAIN/RDS MODE pour sélectionner un des modes d'affichage temporel suivants:

REMAIN: indique le temps restant de la plage actuelle.

TOTAL REMAIN: indique le temps restant du disque.

TOTAL: indique le temps écoulé du disque.

Aucune indication: indique le temps écoulé de la plage actuelle.



Lecture de cassette

Remarque:

Utilisez uniquement des cassettes normales de type I.



L'emploi de cassettes de plus de 120 minutes n'est pas recommandé, car des détériorations caractéristiques peuvent survenir et que la bande s'emmêle facilement sur le galet presseur et le cabestan.

Chargement d'une cassette

- 1 Appuyez sur EJECT pour ouvrir le volet de la platine cassette.

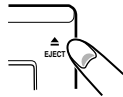

- 2 Insérez une cassette enregistrée, le côté ouvert dirigé vers le bas.

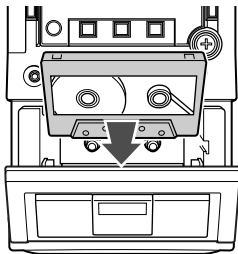

- 3 Refermez le volet de la platine cassette.
L'indicateur TAPE s'affiche.

Lecture d'une cassette

- 1 Appuyez sur TAPE/REV. MODE.



- 2 Appuyez sur ou pour sélectionner le sens de lecture.

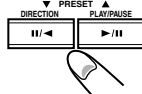

La lecture démarre.
"PLAY" s'affiche et l'indicateur de sens de lecture se déplace pour indiquer le sens de lecture.

- 3 Appuyez sur pour arrêter la lecture.



Pause de la lecture

Appuyez sur le dernier sélectionné ou .
"PAUSE" s'affiche.

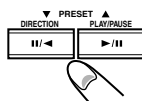

Si vous appuyez sur la touche contraire à la dernière sélectionnée, la lecture démarre en sens inverse.

Pour reprendre la lecture, appuyez à nouveau sur ou .

Inversion automatique

Appuyez plusieurs fois sur TAPE/REV. MODE pour sélectionner le mode de lecture souhaité.



: lecture d'une seule face de la bande.

: lecture une fois des deux faces.

: lecture répétée des deux faces 10 fois maximum jusqu'à la pression de .

Rebobinage/avance rapide

- 1 Appuyez sur ou pour rebobiner ou avancer rapidement la bande.
"REW" ou "FF" s'affiche.

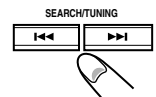

- 2 Appuyez sur pour arrêter le rebobinage ou l'avance rapide.



La bande s'arrête automatiquement à la fin du rebobinage ou de l'avance rapide.

Enregistrement

IMPORTANT:

- Il peut être illégal d'enregistrer ou de lire des matériaux protégés par des droits d'auteur sans l'autorisation du détenteur de ces droits.
- Le niveau d'enregistrement étant automatiquement réglé correctement, il n'est donc pas affecté par le contrôle du niveau sonore. Pendant l'enregistrement, vous pouvez donc ajuster le son que vous écoutez réellement sans affecter le niveau d'enregistrement.
- Pendant l'enregistrement, vous pouvez entendre des modes son et/ou l'effet sonore HBS via les enceintes. Mais le son est enregistré sans ces effets (voir la page 10).
- Si les enregistrements que vous avez faits incluent trop de bruit ou de parasites, l'appareil est peut-être trop près d'un téléviseur. Eloignez-le du téléviseur.
- Utilisez uniquement des cassettes normales de type I pour l'enregistrement.
- L'emploi de cassettes de plus de 120 minutes n'est pas recommandé, car des détériorations caractéristiques peuvent survenir et que la bande s'emmêle facilement sur le galet presseur et le cabestan.

Protection de vos enregistrements

Les cassettes ont deux petites languettes à l'arrière pour éviter un effacement ou un réenregistrement accidentels. Retirez ces languettes pour protéger votre enregistrement. Pour réenregistrer sur une cassette protégée, couvrez les ouvertures avec du ruban adhésif.

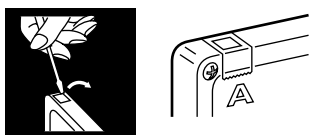

Enregistrement de cassettes

- 1 Chargez une cassette enregistrable dans la platine cassette.
- 2 Appuyez plusieurs fois sur **TAPE/REV. MODE** pour enregistrer sur une ou les deux faces de la bande.



⏮: enregistrement sur une face seulement
⏮⏮: enregistrement sur les deux faces

Remarque:

Quand ⏮⏮ est sélectionné, vérifiez qu'il n'existe pas de matériaux à ne pas perdre enregistrés sur les deux faces de la bande.

- 3 Appuyez sur **CD/RANDOM** ou **TUNER/BAND** pour sélectionner la source d'enregistrement souhaitée.

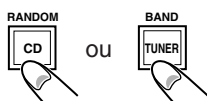

4 Préparez la source.

- **Pour l'enregistrement synchrone d'un CD**
Chargez le disque (voir page 13).
 - Pour démarrer l'enregistrement à partir de la plage souhaitée, sélectionnez la plage en appuyant plusieurs fois sur ⏮⏮ ou ⏭⏭ en mode d'arrêt.
 - Pour démarrer l'enregistrement à partir d'un point souhaité sur le disque, lisez le disque et faites une pause au point souhaité en appuyant sur ⏭⏭.
- **Pour enregistrer à partir de la radio**
Accordez la station souhaitée (voir la page 11).

5 Appuyez sur REC.

"REC" s'affiche. L'indicateur TAPE REC et "II" s'allument et l'indicateur de sens d'enregistrement se met à clignoter.



- 6 Pendant le clignotement de l'indicateur de sens d'enregistrement, appuyez sur ⏭⏮ ou ⏭⏭ pour sélectionner le sens d'enregistrement.

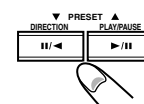

L'enregistrement démarre.

"II" s'éteint. L'indicateur TAPE REC reste affiché. A l'enregistrement d'un CD, l'indicateur CD SYNC s'allume aussi.

Pour arrêter l'enregistrement, appuyez sur ■.

La lecture de la source d'enregistrement sélectionnée continue.

Remarques:

- Pendant l'enregistrement, la pause ou l'écoute d'une autre source est impossible. "REC ON" s'affiche.
- L'enregistrement continue jusqu'à la fin de la bande, jusqu'à ce que vous appuyiez sur ■, même après la fin de la lecture du CD.

Emploi de la fonction BEAT CUT

Des battements peuvent être audibles à l'enregistrement d'un programme MW. Dans ce cas, appuyez sur BEAT CUT sur la télécommande pour sélectionner la meilleure position de coupure des battements "BEAT 01" ou "BEAT 02".

Utilisation des minuteries

Trois minuteries sont disponibles – minuterie Bonjour, enregistrement temporisé et minuterie Bonsoir. L'horloge intégrée doit être réglée correctement pour pouvoir utiliser les minuteries (voir la page 9).

Utilisation de la minuterie Bonjour

La minuterie Bonjour vous permet de vous réveiller avec votre programme de musique ou radio préféré.

Comment fonctionne réellement la minuterie Bonjour

A l'heure d'enclenchement, l'appareil se met sous tension, règle le volume au niveau pré-réglé et commence la lecture de la source spécifiée (radio ou CD). A l'heure de désactivation, l'appareil se met hors tension (en veille).

Le réglage de la minuterie reste mémorisé jusqu'à sa modification.

Remarque:

Il y a une limite de temps pour les étapes suivantes. Si le réglage est annulé avant leur achèvement, recommencez à partir de l'étape 1.

- 1 Appuyez sur DISPLAY MODE jusqu'à ce que "⌚ ON" se mette à clignoter sur l'affichage, puis appuyez sur PROGRAM.**

L'indication des heures se met à clignoter.

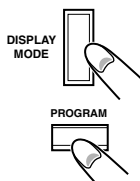

- 2 Appuyez sur ⏮ ou ⏭ pour régler les heures pour l'enclenchement de la minuterie, puis sur PROGRAM.**

L'indication des minutes se met à clignoter.



- 3 Appuyez sur ⏮ ou ⏭ pour régler les minutes, puis sur PROGRAM.**

"⌚ ON" se remet à clignoter.



- 4 Appuyez sur DISPLAY MODE de sorte que "⌚ OFF" se mette à clignoter sur l'affichage, puis sur PROGRAM.**

L'indication des heures se met à clignoter.

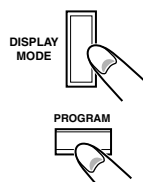

- 5 Réglez l'heure d'arrêt de la lecture en procédant comme aux étapes 2 et 3.**

- 6 Appuyez sur DISPLAY MODE pour afficher "TUNER", "TAPE", "CD" ou "REC TU", puis sur PROGRAM.**

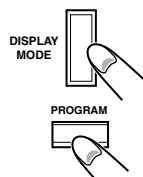

- 7 Appuyez sur ⏮ ou ⏭ pour sélectionner la source souhaitée, puis sur PROGRAM.**



- 8 Préparez la source et réglez le volume.**

Pour écouter la radio, accordez la station souhaitée. Pour écouter un CD, chargez le disque.

- 9 Appuyez sur TIMER ON/OFF SET (ou TIMER sur la télécommande) pour activer la minuterie.**

"⌚" s'allume en continu.



- 10 Mettez l'appareil hors tension (en veille).**

A l'heure pré-réglée, la source sélectionnée est lue si la minuterie s'est activée.

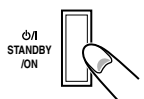

Pour désactiver la minuterie, appuyez sur TIMER ON/OFF SET (ou TIMER sur la minuterie). "⌚" disparaît de l'affichage.

Remarques:

- La minuterie ne fonctionne pas si les heures de démarrage et de fin sont identiques.
- Si la source sélectionnée (CD ou TAPE) n'est pas disponible à l'heure pré-réglée, TUNER est automatiquement sélectionné.

Enregistrement temporisé

Vous pouvez utiliser l'enregistrement temporisé pour enregistrer automatiquement une station de radio pré réglée à partir d'une heure spécifiée et pendant la durée spécifiée.

1 Chargez une cassette enregistrable dans la platine cassette.

Si vous le souhaitez, sélectionnez l'option mode d'inversion de bande.

2 Suivez la procédure de "Utilisation de la minuterie Bonjour" à gauche. Sélectionnez "REC TU" comme source pour l'enregistrement temporisé.

Remarques:

- Si l'appareil est sous tension à l'heure pré réglée, la minuterie ne sera pas activée pour l'enregistrement temporisé.
- Une fois l'enregistrement terminé, la minuterie d'enregistrement est remplacée par la minuterie Bonjour, la sélection de source passant de "REC TU" à "TUNER".

Utilisation de la minuterie Bonsoir

La minuterie Bonsoir vous permet de vous endormir en musique.

Vous pouvez régler la minuterie Bonsoir avec la télécommande quand l'appareil est sous tension.

Comment fonctionne réellement la minuterie Bonsoir

L'appareil se met automatiquement hors tension après la durée spécifiée.

1 Maintenez SLEEP pressé sur la télécommande jusqu'à ce que la durée souhaitée s'affiche.



La durée change de 90 à 10 minutes par étapes de 10 minutes.

2 Attendez un moment après l'indication de la durée.

L'indicateur SLEEP s'allume en continu sur l'affichage.

Remarque:

Le réglage des heures de fin à la fois de la minuterie Bonsoir et d'une des deux autres minuterie fait passer l'appareil en mode de veille quand la première des deux heures de fin est atteinte.

Pour modifier l'heure de désactivation, répétez la procédure ci-dessus.

Pour annuler le réglage, appuyez sur SLEEP de sorte que l'indicateur SLEEP s'éteigne.

La minuterie Bonsoir est aussi annulée à la mise hors tension de l'appareil.

Description des codes PTY

NEWS:	Informations
--------------	--------------

AFFAIRS:	Programme thématique élargi sur les informations – débat ou analyse
-----------------	---

INFO:	Programme prévu pour donner des conseils dans le sens le plus large
--------------	---

SPORT:	Programme portant sur tous les aspects des sports
---------------	---

EDUCATE:	Programmes éducatifs
-----------------	----------------------

DRAMA:	Pièces de théâtre et feuilletons radiodiffusés
---------------	--

CULTURE:	Programmes concernant tous les aspects de la culture nationale ou régionale, incluant la langue, le théâtre etc.
-----------------	--

SCIENCE:	Programmes sur les sciences et les techniques
-----------------	---

VARIED:	Utilisé pour beaucoup de programmes s'appuyant sur la parole comme les jeux, jeux avec pannelistes, et les interviews de personnalités
----------------	--

POP M:	Musique commerciale de type populaire ordinaire
---------------	---

ROCK M:	Musique rock
----------------	--------------

MOR M:	Morceaux de musique légère de durée relativement courte
---------------	---

LIGHT M:	Musique instrumentale, chant ou travaux vocaux
-----------------	--

CLASSICS:	Présentation d'œuvres orchestrales majeures, symphonies, musique de chambre etc.
------------------	--

OTHER M:	Musique n'entrant dans aucune des autres catégories
-----------------	---

Le classement des codes PTY peut différer de celui de la liste ci-dessous pour certaines stations FM.

Dépistage des défaillances

Si vous avez un problème avec votre appareil, vérifiez la liste ci-dessous pour y trouver une solution possible avant de faire appel au service technique.

Si les indications ci-dessous ne vous permettent pas de résoudre le problème, ou si l'appareil est endommagé, demandez l'intervention technique d'une personne qualifiée, comme votre revendeur.

Symptôme	Cause	Mesure
Pas de son.	<ul style="list-style-type: none">• Les branchements sont incorrects ou lâches.• Les écouteurs sont branchés.	<ul style="list-style-type: none">• Vérifiez tous les branchements et effectuez les corrections. (Voir pages 7 et 8.)• Déconnectez les écouteurs.
Emissions difficiles à suivre à cause du bruit.	<ul style="list-style-type: none">• Les antennes sont déconnectées.• L'antenne-cadre AM est trop proche de l'appareil.• L'antenne FM est mal dépliée et orientée.	<ul style="list-style-type: none">• Rebranchez correctement et fermement les antennes.• Changez la position et l'orientation de l'antenne-cadre AM.• Dépliez l'antenne FM pour obtenir la meilleure réception possible.
Le tiroir du disque ne s'ouvre et ne se ferme pas.	Le cordon secteur n'est pas branché.	Branchez le cordon secteur.
Pas de lecture de disque.	Le disque est placé à l'envers.	Placez le disque, l'étiquette dirigée vers le haut.
Son discontinu du disque.	Le disque est rayé ou sale.	Nettoyez ou remplacez le disque. (Voir page 21.)
La platine cassette ne s'ouvre pas.	L'alimentation par le cordon secteur a été coupée pendant le défilement de la bande.	Mettez l'appareil sous tension.
Enregistrement impossible.	Les petites languettes au dos de la cassette sont retirées.	Couvrez les trous avec du ruban adhésif.
Les commandes sont inopérantes.	Le microprocesseur intégré fonctionne mal à cause d'interférences électriques extérieures.	Débranchez le cordon secteur, puis rebranchez-le.
Appareil inopérable à partir de la télécommande.	<ul style="list-style-type: none">• Le trajet entre la télécommande et le capteur de télécommande sur l'appareil est obstrué.• Les piles sont épuisées.	<ul style="list-style-type: none">• Éliminez l'obstacle.• Remplacez les piles.

Entretien

Maintenez vos disques, vos cassettes et le mécanisme propres pour obtenir les meilleures performances de votre appareil.

Manipulation des disques



- Retirez le disque de son boîtier en le tenant par les bords et en appuyant légèrement sur l'orifice central du boîtier.
- Ne touchez pas la surface brillante du disque, et ne le pliez pas.
- Remettez le disque dans son boîtier après l'emploi pour éviter tout voilement.

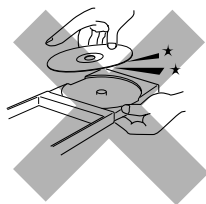

- Veillez à ne pas rayer la surface du disque en le remettant dans son boîtier.
- Evitez l'exposition en plein soleil, les températures extrêmes et l'humidité.



Nettoyage des disques

Nettoyez le disque avec un chiffon doux en mouvements rectilignes du centre vers le bord.



N'utilisez PAS de solvant — tel que produit de nettoyage pour disque analogique, spray, diluant ou benzine — pour nettoyer le disque.

Manipulation des cassettes

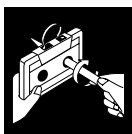

- Si la bande est détendue dans la cassette, retendez-la en insérant un crayon dans une des bobines et en le tournant.
- Si la bande est détendue, elle peut s'allonger, se couper ou s'emmêler dans la cassette.



- Veillez à ne pas toucher la surface de la bande.



- Evitez de ranger les cassettes aux emplacements suivants:
 - Emplacements poussiéreux
 - En plein soleil ou à un endroit chaud
 - Emplacements humides
 - Près d'un aimant

Platine cassette

Ce qui suit peut survenir si la tête, le cabestan et le galet presseur de la platine cassette deviennent sales:

- Détérioration de la qualité sonore
- Son discontinu
- Affaiblissement
- Effacement incomplet
- Difficultés pour l'enregistrement

Nettoyage de la tête, du cabestan et du galet presseur

Utilisez un coton-tige humidifié d'alcool.

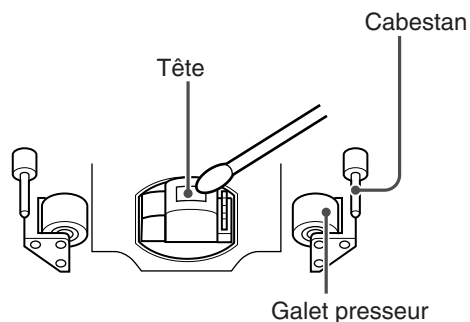

Démagnétisation de la tête

Mettez l'appareil hors tension et utilisez un démagnétiseur (disponible dans les magasins d'équipements électroniques et chez les marchands de disques).

Nettoyage de l'appareil

• Saleté sur l'appareil

Elle doit être éliminée avec un chiffon doux. Si l'appareil est très sale, essuyez-le avec un chiffon trempé dans une solution détergente neutre bien essoré, puis essuyez-le avec un chiffon sec.

• Observez les précautions suivantes parce que l'appareil peut perdre de sa qualité, il peut s'endommager ou la peinture peut s'écailler.

- NE PAS l'essuyer avec un chiffon dur.
- NE PAS l'essuyer trop fort.
- NE PAS l'essuyer avec du diluant ou de la benzine.
- NE PAS appliquer de substance volatile telle qu'insecticide.
- NE PAS laisser du caoutchouc ou du plastique au contact de l'appareil pendant longtemps.

Spécifications

Généralités

Alimentation	Secteur 230 V \sim , 50 Hz
Consommation	40 W (mode de fonctionnement) 1 W (mode de veille)
Dimensions	160 mm \times 269,5 mm \times 340 mm (l/h/p)
Poids	5 kg

Amplificateur

Puissance de sortie	22 W par canal, RMS min., sous 8 Ω à 1 kHz, avec pas plus de 10% de distorsion harmonique totale (IEC 268-3) 16 W par canal, RMS min., sous 8 Ω à 1 kHz, avec pas plus de 0,9% de distorsion harmonique totale (DIN)
Niveau de sortie audio	PHONES: 800 mV/32 Ω
Enceintes/impédance	8 Ω - 16 Ω

Tuner

Plage d'accord FM	87,50 MHz - 108,00 MHz
Plage d'accord MW	522 kHz - 1 629 kHz

Lecteur CD

Plage dynamique	60 dB
Rapport signal/bruit	60 dB
Pleurage et scintillement	Non mesurable

Platine cassette

Réponse en fréquence	Normal (type I): 100 Hz - 10 000 Hz
Pleurage et scintillement	0,35% (WRMS)

Enceintes

Unité d'enceinte	Haut-parleur de graves: 1 cône de 10,2 cm Haut-parleur d'aigus: 1 cône de 5,1 cm
Impédance	8 Ω
Dimensions	160 mm \times 269,5 mm \times 200 mm (l/h/p)
Poids	2 kg/pièce

Accessoires fournis

Voir page 6.

La conception et les spécifications sont sujettes à modifications sans préavis.

Inleiding

**Hartelijk dank voor uw aankoop van dit JVC product.
Lees voor een optimaal gebruik van het apparaat
allereerst deze gebruiksaanwijzing aandachtig door
en bewaar dit boekje voor eventuele naslag.**

Opzet van deze gebruiksaanwijzing

Deze gebruiksaanwijzing is als volgt georganiseerd:

- In de tekst wordt beschreven hoe u het apparaat bedient met de toetsen en knoppen op het apparaat zelf. Daarnaast kunt u ook gebruik maken van de toetsen op de afstandsbediening die dezelfde of soortgelijke namen (of symbolen) dragen als de knoppen op het apparaat. In gevallen waar de afstandsbediening anders werkt dan de knoppen op het apparaat zelf, wordt dit nader uiteengezet.
- De basisprincipes en aanwijzingen die hetzelfde zijn voor alle functies worden vermeld op slechts een enkele plaats en niet telkens herhaald. Zo wordt niet steeds vermeld hoe u het apparaat aan en uit schakelt, hoe u de geluidssterkte regelt, klankbeelden kiest enzovoort, want die handelingen staan al beschreven in een van de eerste hoofdstukken "Basisbediening" op blz. 9 en 10.
- Speciale aanwijzingen en opmerkingen staan onder de volgende visuele kopjes:



Voor waarschuwingen en voorzorgen die u in acht moet nemen om gevaar voor beschadiging, brand of een elektrische schok te voorkomen. Bovendien wordt hier gewaarschuwd voor fouten die u dient te vermijden om de juiste werking van het apparaat niet te verstoren.



Voor nuttige aanwijzingen en allerlei informatie die goed van pas kan komen.

Voorzorgsmaatregelen

Opstelling

- Installeer het apparaat op een vlakke ondergrond in een omgeving die droog en niet te koud of te warm is — tussen 5°C en 35°C.
- Kies een plaats met voldoende ventilatie, om oververhitting binnenin het apparaat te voorkomen.
- Zet het apparaat niet al te dicht bij een TV-toestel.
- Zet de luidsprekers niet in de buurt van uw TV-toestel, om storing in het TV-beeld te vermijden.



NIET opstellen dichtbij een warmtebron, in direct zonlicht, of op een plaats met veel stof, trillingen of schokken.

Stroomvoorziening

Om de stroomtoevoer te verbreken haalt u de stekker uit het stopcontact, maar trekt u vooral niet aan het netsnoer.



NOOIT met natte handen aan het netsnoer komen.

Condensvocht

In de volgende gevallen kan er vocht uit de lucht op het lensje binnenin het apparaat condenseren:

- Bij het snel verwarmen van een koude kamer
- In een ruimte met vochtige lucht
- Als het apparaat rechtstreeks uit de kou in een warme ruimte wordt gebracht.

Als er vocht in het apparaat condenseert, kan het niet meer goed werken. Laat het apparaat dan enkele uren ongebruikt aan staan zodat het condensvocht kan verdampen, trek daarna even de stekker uit het stopcontact en steek die dan weer in.

Overigen

- Mocht er onverhoopt vloeistof of een metalen voorwerp in het apparaat terechtkomen, trekt u dan de stekker uit het stopcontact en raadpleeg uw audiohandelaar voordat u het apparaat weer in gebruik neemt.
- Wanneer u het apparaat voorlopig niet meer gebruikt, kunt u beter de stekker uit het stopcontact trekken.



NIET openmaken of demonteren, want het inwendige bevat geen onderdelen die u zelf kunt repareren.

Als er iets mis gaat met het apparaat, trekt u de stekker uit het stopcontact en neemt u contact op met uw audiohandelaar.

Plaats en functie van de bedieningsorganen	3
Voorpaneel	4
Afstandsbediening	5
Vorbereidingen	6
Uitpakken	6
Batterijen in de afstandsbediening plaatsen	6
Aansluitingen	7
Basisbediening	9
Het apparaat aan en uit schakelen	9
De klok gelijk zetten	9
De geluidssterkte regelen	10
Digitale klankbeelden	10
Luisteren naar de FM of MG radio	11
Afstemmen op een radiozender	11
Vastleggen van voorkeurzenders	11
Direct afstemmen op een voorkeurzender	11
FM radio-ontvangst met RDS informatie	12
Overschakelen naar andere RDS informatie	12
Gewenste programmatypes opzoeken via PTY codes (PTY zoekfunctie)	12
Compact discs afspelen	13
Een CD inleggen	13
Basisbediening voor CD-weergave	13
Geprogrammeerde weergave	13
Willekeurige weergave	14
Herhaalde weergave	14
Intro-weergave	14
Tijdens afspelen de resterende speelduur zien	14
Cassettes afspelen	15
Een cassette inleggen	15
Cassette-weergave	15
Automatische omkeerfunctie	15
Snel terugspoelen/vooruitspoelen	15
Opnemen	16
Opnemen op cassette	16
Schakelklok-functies	17
Dagelijkse wekfunctie	17
Schakelklok-opname	18
Sluimerfunctie	18
Overzicht van de PTY programmatypes	19
Verhelpen van storingen	20
Onderhoud	21
Technische gegevens	22

Plaats en functie van de bedieningsorganen

Maakt u zich allereerst vertrouwd met de toetsen en bedieningsorganen.

Voorpaneel

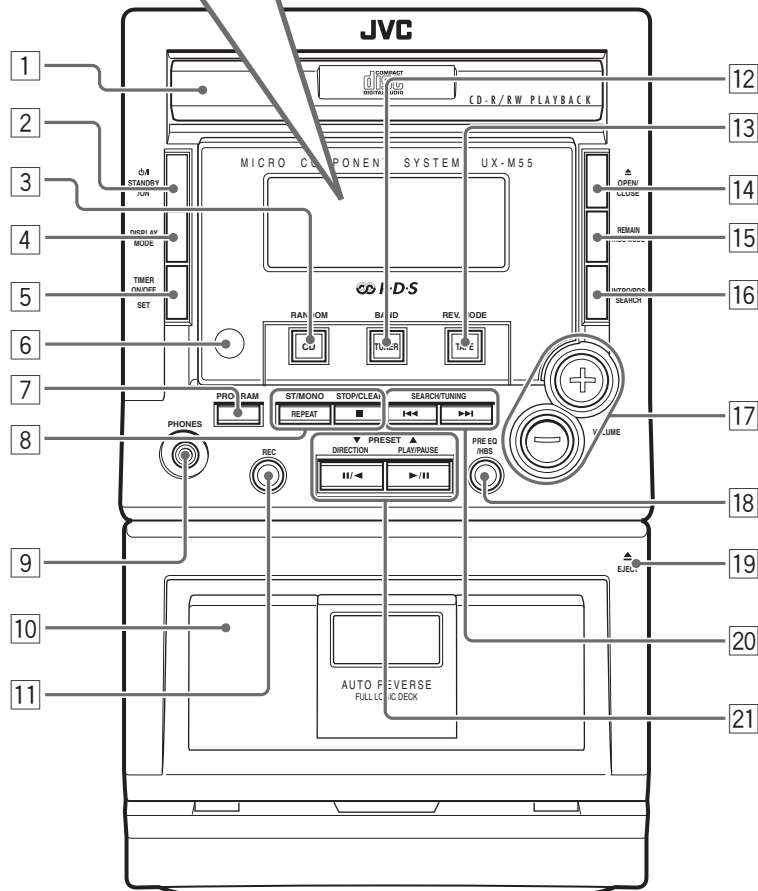
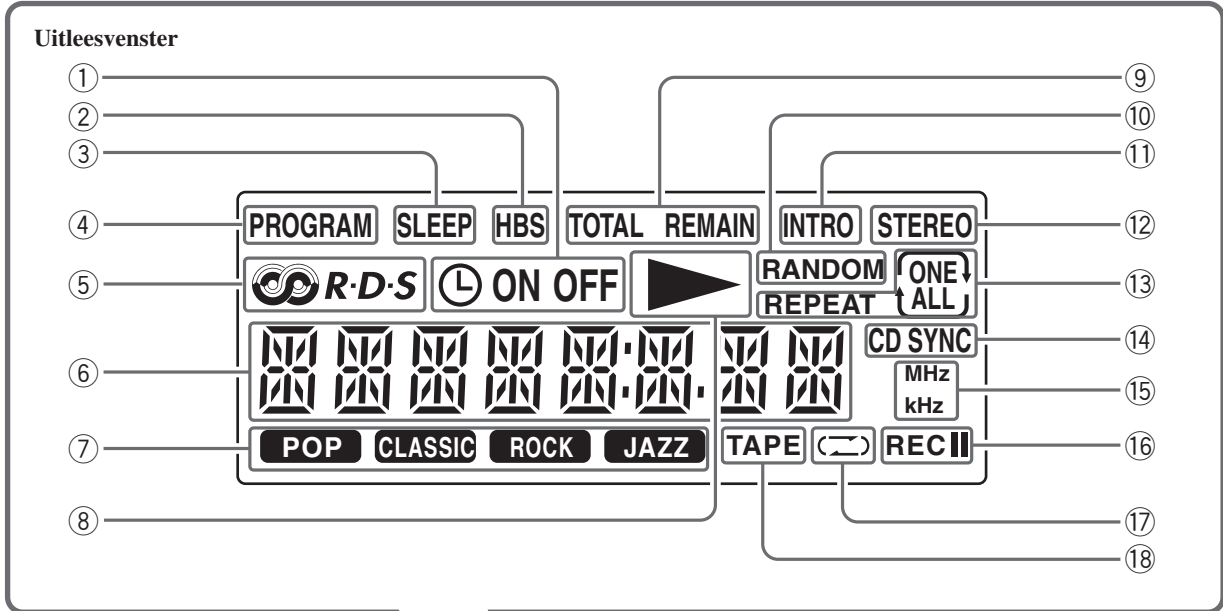



Voorpaneel

Zie voor nadere bijzonderheden de tussen haakjes vermelde bladzijden.

- 1 Disc-lade (13)
- 2 Aan/uit-schakelaar (⏻/⏻ STANDBY/ON) (9)
Voor aan en uit (gebruiksklaar) zetten van het apparaat.
- 3 CD-toets/willekeurige weergavetoets (CD/RANDOM) (13, 14)
*Voor afspelen van compact discs.
Tevens om de willekeurige weergave van een CD te starten of te stoppen.*
- 4 Aanduidingskeuzetoets (DISPLAY MODE) (9, 17)
Voor aangeven van de juiste tijd of instellen van de schakelklok.
- 5 Schakelklok-insteltoets (TIMER ON/OFF SET) (17)
Voor aan en uit zetten van de schakelklok.
- 6 Afstandsbedieningssensor (5)
Richt de afstandsbediening op dit punt.
- 7 Programmeertoets (PROGRAM) (9, 11, 13, 17)
*CD: voor programmeren van een zelf gekozen afspeelvolgorde.
Radio: voor vastleggen van uw voorkeuzenders.
Klok/schakelklok: voor instellen van de klok/schakelklok.*
- 8 Herhaaltoets (REPEAT) (14)
*CD: voor herhaalde weergave van een muziekstuk of de gehele disc.
Stereo/mono-keuzetoets (ST/MONO) (11)
Radio: voor keuze tussen stereo en mono ontvangst (alleen voor de FM afstemband).
Stoptoets (■ STOP/CLEAR) (13, 15)
CD: voor stoppen met afspelen of voor wissen van het weergaveprogramma.
Cassette: voor stoppen met afspelen of opnemen.*
- 9 Hoofdtelefoon-aansluiting (PHONES) (10)
Hierop kunt u een hoofdtelefoon aansluiten.
- 10 Cassetedeck (15)
- 11 Opnametoets (REC ●) (16)
Om het cassettedeck voor opname gereed te zetten.
- 12 Radio/afstembandtoets (TUNER/BAND) (11)
*Voor luisteren naar de radio.
Voor keuze van de FM of middengolf (MW) afstemband.*
- 13 Cassette-weergave/omkeerfunctietoets (TAPE/REV. MODE) (15)
*Voor afspelen van cassettes.
Voor keuze van de omkeerfunctie.*
- 14 Open/sluittoets (▲ OPEN/CLOSE) (13)
Voor openen en sluiten van de disc-lade.
- 15 Resttijd/RDS informatietoets (REMAIN/RDS MODE) (12, 14)
*CD: toont tijdens afspelen de resterende speelduur van het weergegeven muziekstuk/gehele disc of de verstreken speelduur van de disc.
Radio (FM): toont de RDS informatie.*
- 16 Intro-weergavetoets/RDS zoektoets (INTRO/RDS SEARCH) (12, 14)
*CD: voor starten en stoppen van de intro-weergave.
Radio (FM): voor keuze van de RDS programma-zoekfunctie.*

- 17 Volumetoetsen (VOLUME +/-) (10)
Voor het regelen van de geluidssterkte.
- 18 Klankbeeld/basversterkingstoets (PRE EQ/HBS) (10)
*Voor keuze van een gewenst klankbeeld.
Tevens voor in- en uitschakelen van de HBS basversterking.*
- 19 Cassette-uitneemtoets (▲ EJECT) (15)
Voor openen van het cassettedeurkje.
- 20 Zoek/afstemtoetsen (◀◀ / ▶▶ SEARCH/TUNING) (9, 11, 13, 15, 17)
*CD: om terugwaarts/voorwaarts te zoeken of te verspringen naar het begin van het vorige/volgende muziekstuk.
Radio: voor afstemmen op een lagere of hogere zenderfrequentie of voor het doorzoeken van de beschikbare radiozenders.
Cassette: voor snel terugspoelen of vooruitspoelen.
Klok/schakelklok: voor instellen van de uren en de minuten.*
- 21 Richtingskeuzetoets (DIRECTION ■/◀ en ▶/■) (15)
*Cassette: voor beginnen met afspelen of opnemen in de gekozen richting.
Weergave/pauzetoets (▶/■ PLAY/PAUSE) (13, 15)
CD/Cassette: voor starten of pauzeren van de weergave.
Voorkeuzendertoetsen (PRESET ▼ / ▲) (11)
Radio: voor keuze van een vastgelegde voorkeuzender.*

Uitleesvenster

- 1 Schakelklok aan/uit aanduidingen (⏻ ON OFF) (17)
- 2 Basversterkings-aanduiding (HBS) (10)
- 3 Sluimerfunctie-aanduiding (SLEEP) (18)
- 4 Programmeer-aanduiding (PROGRAM) (11, 13)
- 5 Radio Data Systeem aanduiding (RDS) (12)
- 6 Hoofdvenster
- 7 Klankbeeld-aanduidingen (10)
POP, CLASSIC, ROCK, JAZZ
- 8 Afspeelfunctie-aanduiding ▶ (13, 15)
- 9 Totale/resterende speelduur-aanduidingen (TOTAL/REMAIN) (14)
- 10 Willekeurige weergave-aanduiding (RANDOM) (14)
- 11 Intro-weergave aanduiding (INTRO) (14)
- 12 Stereo-aanduiding (STEREO) (11)
- 13 Herhaalfuncties enkel-nummer/hele disc (REPEAT ONE/ALL) (14)
- 14 CD synchroon-opname aanduiding (CD SYNC) (16)
- 15 Afstemfrequentie-aanduidingen (MHz/kHz) (11)
- 16 Opname/opnamepauze-aanduidingen (REC/■) (16)
- 17 Bandlooprichtingsaanduiding (↺) (15, 16)
- 18 Cassette-weergave aanduiding (TAPE) (15)

Afstandsbediening

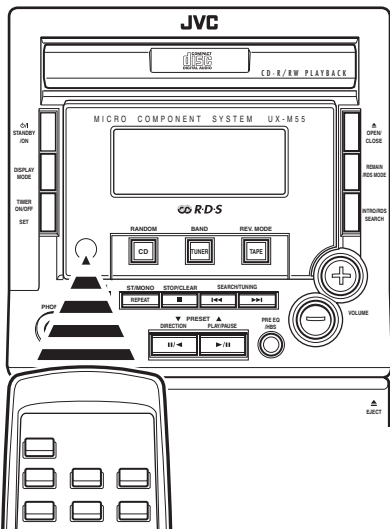
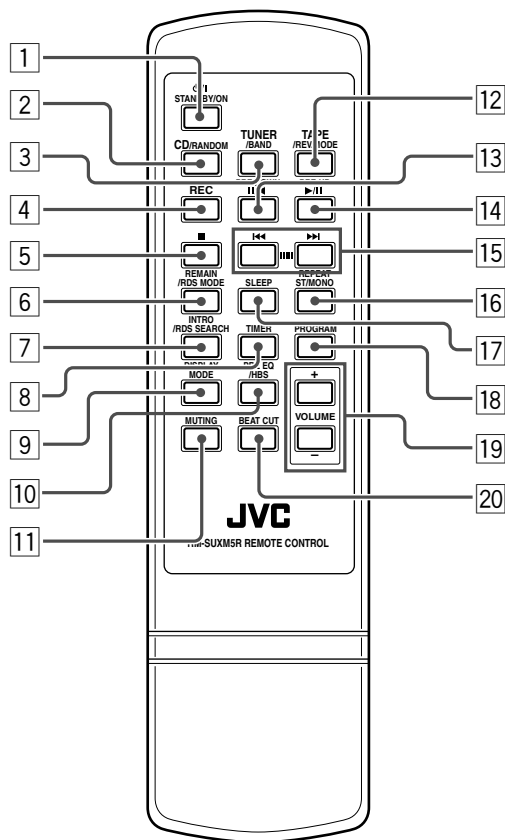

Bij gebruik van de afstandsbediening richt u deze op de afstandsbedieningssensor op het voorpaneel.

Afstandsbediening

- 1 Aan/uit-toets (⏻/I STANDBY/ON)
- 2 CD-toets/willekeurige weergavetoets (CD/RANDOM)
- 3 Radio/afstembandtoets (TUNER/BAND)
- 4 Opnametoets (REC)
- 5 ■ Stoptoets
- 6 Resttijd/RDS informatietoets (REMAIN/RDS MODE)
- 7 Intro-weergavetoets/RDS zoektoets (INTRO/RDS SEARCH)
- 8 Schakelkloktoets (TIMER)
- 9 Aanduidingskeuzetoets (DISPLAY MODE)
- 10 Klankbeeld/basversterkingstoets (PRE EQ/HBS)
- 11 Geluiddempingstoets (MUTING)
Voor dempen en hervatten van de geluidsweggeve.
- 12 Cassette-weergave/omkeerfunctietoets (TAPE/REV.MODE)
- 13 Lager/achterkant-weergavetoets (PRE DOWN ■/◀)
- 14 Hoger/weergave/pauzetoets (PRE UP ▶/■)
- 15 ◀◀ / ▶▶ Zoek/verspringtoetsen
- 16 Herhaaltoets/stereo/mono-keuzetoets (REPEAT ST/MONO)
- 17 Sluimerfunctietoets (SLEEP)
Hiermee kiest u de tijdsduur waarna de sluimerfunctie het apparaat moet uitschakelen.
- 18 Programmeertoets (PROGRAM)
- 19 Volumetoetsen (VOLUME +/-)
- 20 Radio-ontstoringstoets (BEAT CUT)
Voor wegnemen van zwevingsstoring in radio-ontvangst op de middengolf.



Uitpakken

Controleer bij het uitpakken zorgvuldig of het genoemde toebehoren compleet in de verpakking is bijgeleverd. Tussen haakjes staat het aantal stuks van het bijgeleverde toebehoren vermeld.

- Afstandsbediening (1)
- Batterijen R03 (UM-4)/AAA (24F) formaat voor de afstandsbediening (2)
- AM kaderantenne (1)
- FM antenne (1)

Mocht er iets ontbreken, neem dan onmiddellijk contact op met uw audiohandelaar.

Batterijen in de afstandsbediening plaatsen

Leg twee R03 (UM-4)/AAA (24F) formaat batterijen (bijgeleverd) in het batterijvak van de afstandsbediening, met de + en – polen in de juiste richting, zoals aangegeven in het batterijvak en getoond in de onderstaande afbeelding.

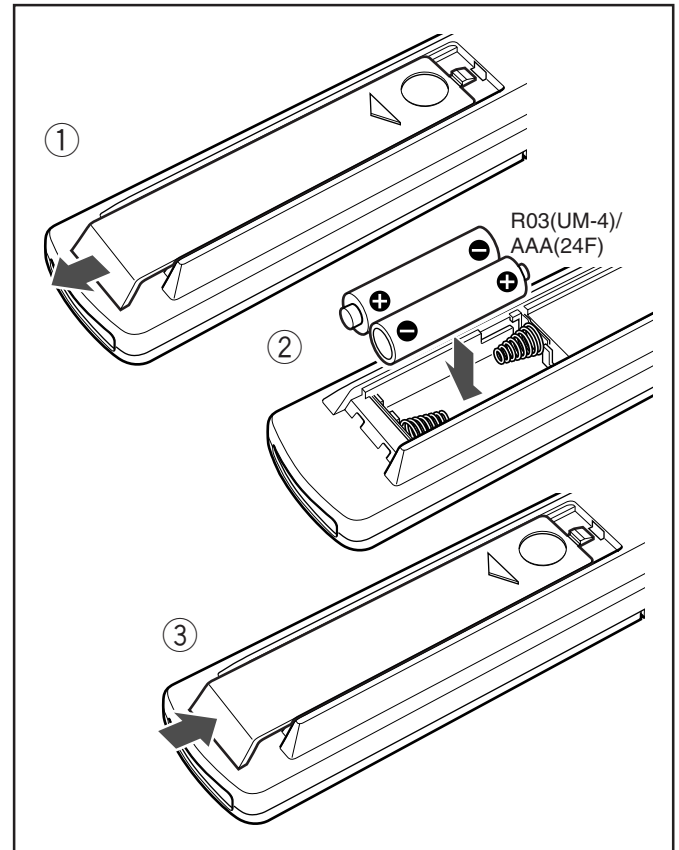

Wanneer u het apparaat niet langer op afstand kunt bedienen, vervangt u beide batterijen tegelijk door nieuwe.

Gebruikte batterijen:

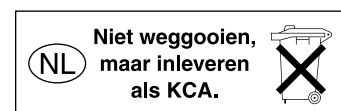

- GEEN oude en nieuwe batterijen door elkaar gebruiken.
- GEEN verschillende typen batterijen tegelijk gebruiken.
- GEEN warmte of vlammen op de batterijen laten inwerken.
- GEEN batterijen in het batterijvak laten zitten wanneer u de afstandsbediening voorlopig niet meer gebruikt; een lekkende batterij kan schade aan de afstandsbediening veroorzaken.

Aansluitingen



- GEEN aansluitingen maken op enig apparaat terwijl dat staat ingeschakeld.
- GEEN stekkers in het stopcontact steken totdat alle onderlinge aansluitingen compleet zijn gemaakt.

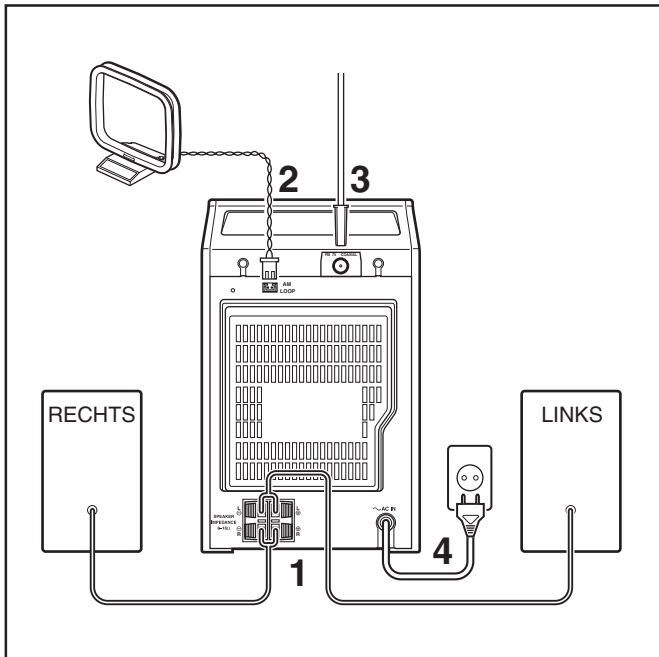

1 Sluit de luidsprekers aan.

Verbind het rechter luidsprekersnoer met de “R” aansluitklemmen, met de rode draad in de + klem en de zwarte draad in de – klem.

Verbind het linker luidsprekersnoer precies zo met de “L” aansluitklemmen.

Klem bij elke luidsprekerdraad de koperdraadkern op de hieronder afgebeelde wijze in de aansluitklem.

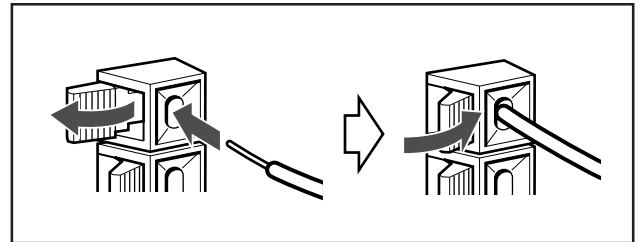

2 Sluit de bijgeleverde AM kaderantenne aan op de AM LOOP aansluiting.

Zet de antenne op ruime afstand van het apparaat en verstel de richting van de antenne voor de beste ontvangst.

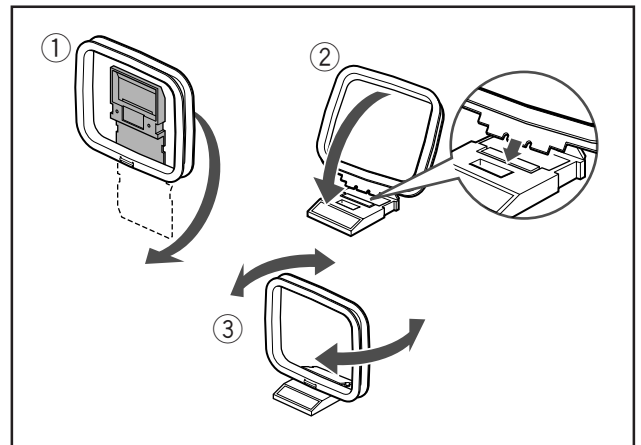

3 Sluit de bijgeleverde FM antenne aan op de FM 75Ω COAXIAL aansluiting.

Strek de FM antenne uit en hang hem zo dat de ontvangst optimaal klinkt en bevestig dan de antenne aan de wand e.d.

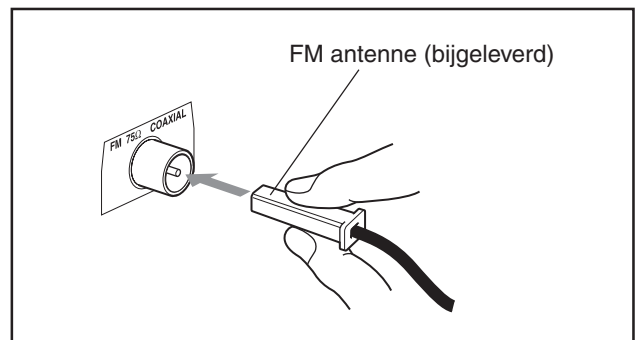

4 Steek de stekker van het netsnoer in het stopcontact nadat alle andere aansluitingen compleet zijn gemaakt.

Aansluiten van een buitenantenne voor de FM

Als u met de bijgeleverde FM antenne geen heldere ontvangst krijgt, kunt u in plaats daarvan een buitenantenne voor de FM aansluiten.

Sluit een 75Ω antenne met een coaxkabelstekker (DIN 45325) aan op de FM 75Ω COAXIAL aansluiting van het apparaat.

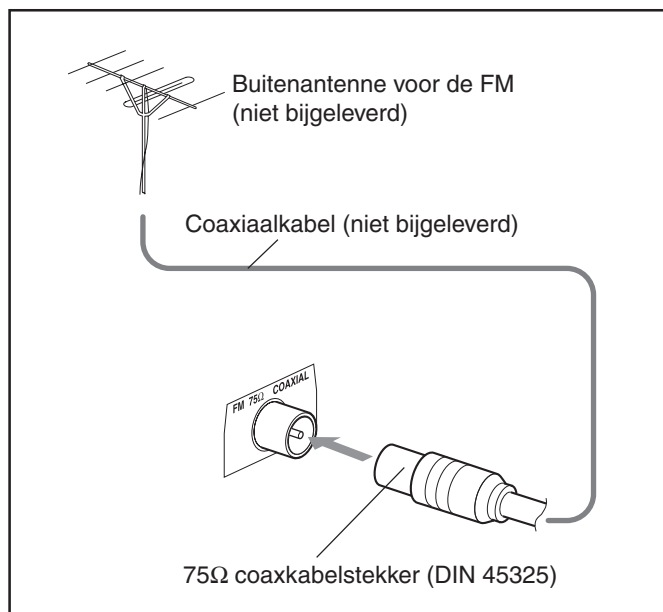

Sierroosters van de luidsprekerboxen afnemen

U kunt de sierroosters van de luidsprekerboxen verwijderen zoals de onderstaande afbeelding toont.

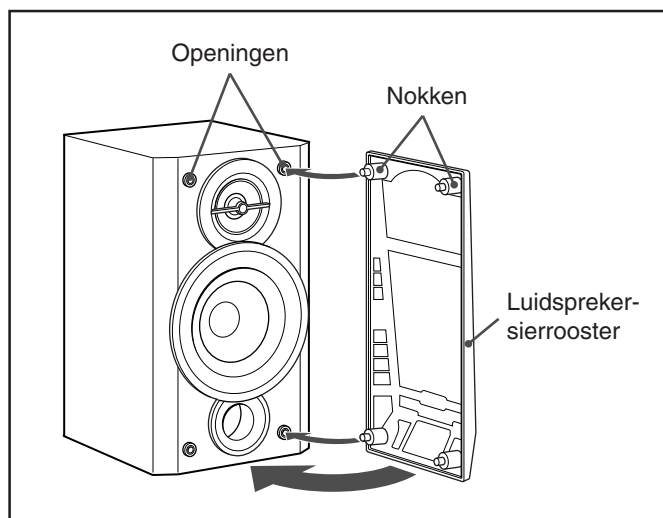

Voor het afnemen van het luidspreker-sierrooster, haakt u de vingertoppen achter de bovenrand van het sierrooster en trekt u het naar u toe. Vervolgens trekt u de onderkant ook los.

Voor het aanbrengen van het luidspreker-sierrooster, drukt u de nokken van het sierrooster in de openingen voorin het luidsprekerklankbord.

Basisbediening

Het apparaat aan en uit schakelen

Inschakelen van het apparaat

Druk op de  STANDBY/ON toets van het apparaat of de afstandsbediening.

Het apparaat wordt ingeschakeld en staat ingesteld op de laatst gekozen geluidsbron.

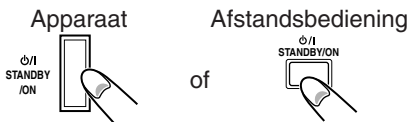

Uitschakelen van het apparaat (gebruiksklaar zetten)

Druk op de  STANDBY/ON toets van het apparaat of de afstandsbediening.

De juiste tijd verschijnt in het uitleesvenster, mits u de ingebouwde klok hebt gelijkgezet.

De klok gelijk zetten

Voordat u het apparaat in gebruik neemt, stelt u eerst de ingebouwde klok op de juiste tijd in.

- 1 Als het apparaat nog uit staat, maar wel gebruiksklaar is, houdt u de PROGRAM toets ingedrukt totdat de uren-aanduiding gaat knipperen.**



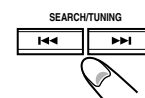

Als het apparaat al aan staat, drukt u eerst op de DISPLAY MODE toets om de klokinstelling te activeren en dan houdt u de PROGRAM toets ingedrukt.

- 2 Druk op de  of  toets om het juiste uur te kiezen en druk dan op de PROGRAM toets.**



Nu gaan de minuten-cijfers knipperen.

- 3 Druk op de  of  toets om de juiste minuut te kiezen en leg deze instelling vast met een druk op de PROGRAM toets.**

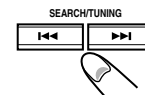

De klok gaat nu lopen.

Om bij stap 2 of 3 de uren of minuten sneller te laten doorlopen, houdt u de  of  toets langer ingedrukt.

Keuze voor een 12-uurs of 24-uurs tijdsaanduiding

Terwijl het apparaat uit staat, houdt u de  stop/toets ingedrukt en drukt u enkele malen op de PROGRAM toets van het apparaat.



Bij elke druk op de PROGRAM toets schakelt de tijdsaanduiding over tussen een 12-uurs en een 24-uurs aanduiding. Bij de 12-uurs tijdsaanduiding geeft "AM 12:00" middernacht aan en staat "PM 12:00" voor het middaguur.

Controleren van de juiste tijd terwijl het apparaat aan staat

Druk op de DISPLAY MODE toets. De juiste tijd blijft zichtbaar totdat u op een toets drukt.

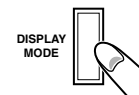

Corrigeren van de tijdsaanduiding

Herhaal de bovenstaande stappen 1 t/m 3.

Opmerking:

Als de stroom uitvalt of de stekker uit het stopcontact wordt getrokken, wordt de klok teruggesteld op "00:00" (knipperend). Dan zult u de juiste tijd opnieuw moeten instellen.

De geluidsterkte regelen

Druk op de VOLUME + of VOLUME – toets om het geluid harder of zachter te zetten.

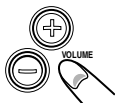

De geluidsterkte is instelbaar in 41 stapjes van “VOL MIN” (minimale geluidsterkte) tot “VOL MAX” (maximale geluidsterkte).

Om het geluid sneller hard of zacht te zetten, houdt u de VOLUME + of VOLUME – toets langer ingedrukt.

Opmerking:

U kunt de geluidsterkte alleen regelen wanneer het apparaat aan staat.

Tijdelijk het geluid uit zetten

Druk op de MUTING dempingstoets van de afstandsbediening.

De “MUTING” dempingsaanduiding licht op in het uitleesvenster en het afspelen gaat door, maar er klinkt geen geluid meer.



Om weer geluid te horen, drukt u nogmaals op de MUTING toets of kiest u een hogere of lagere geluidsterkte.



Om te luisteren zonder anderen te storen

Sluit een hoofdtelefoon aan op de PHONES stekkerbus. Dan geven de luidsprekers geen geluid meer. Verminder echter voor het aansluiten of opzetten van de hoofdtelefoon eerst de geluidsterkte, voor alle zekerheid.



NIET het apparaat uitschakelen (gebruiksklaar zetten) wanneer de geluidsterkte nog erg luid staat ingesteld; anders kan de volgende keer bij inschakelen van de weergave het geluid plotseling zo geweldig hard klinken, dat de luidsprekers en/of uw oren er door beschadigd worden.

Digitale klankbeelden

De digitale klankbeeldfunctie van dit apparaat biedt vier vaste equalizer-instellingen voor akoestiekeffecten (te kiezen als klankbeelden) die speciaal zijn afgestemd op verschillende muzieksoorten.

Daarbij kunt u ook nog de lage tonen extra versterken met behulp van de HBS (Hyper Bass Sound) basversterking.

Kiezen van het gewenste klankbeeld

Druk het vereist aantal malen op de PRE EQ/HBS toets.



Telkens wanneer u op deze toets drukt, verspringt het klankbeeld als volgt:

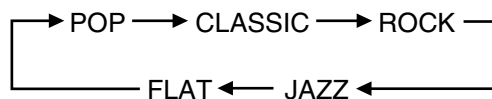

POP: Nadruk op de zang en instrumentale middentonen

CLASSIC: Volle klank met rafijn hoog en sonore bassen

ROCK: Krachtig totaalgeluid met volop hoog en laag

JAZZ: Gebalanceerd laag en heldere akoestische klank

FLAT: Vlak frequentieverloop, zonder bijregeling

De HBS basversterking aan en uit schakelen

Druk op de PRE EQ/HBS toets en houd die ingedrukt totdat er “HBS ON” of “HBS OFF” in het uitleesvenster verschijnt.



Zolang de HBS basversterking is ingeschakeld, is de HBS indicator in het uitleesvenster verlicht.

Luisteren naar de FM of MG radio

Afstemmen op een radiozender

- 1 Wanneer het apparaat aan staat, drukt u op de TUNER/BAND toets om in te stellen op radio-ontvangst.

Dan wordt er automatisch afgestemd op de laatst ontvangen radiozender (van de FM of MG (middengolf)).



- 2 Druk weer op de TUNER/BAND toets om de gewenste afstemband te kiezen, FM of MG.

Telkens wanneer u op deze toets drukt, schakelt de afstemband over tussen de FM en de MG.



- 3 Houd de \ll of \gg toets langer dan 1 seconde ingedrukt.

De radio gaat dan op zoek naar zenders die goed doorkomen, om te stoppen zodra er een zender met een krachtig signaal wordt ontvangen. Als er een uitzending in stereo wordt ontvangen, licht de STEREO aanduiding op.

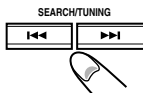

Om te stoppen met zoeken, drukt u weer op de \ll of \gg toets.

Als u de \ll of \gg toets telkens even kort indrukt, verandert de afstemfrequentie stapje voor stapje.

Verbeteren van de FM ontvangst

Wanneer de ontvangst van een FM stereo uitzending niet goed klinkt of vaak wegvalt, drukt u op de REPEAT ST/MONO toets om over te schakelen naar mono ontvangst.

Dan dooft de STEREO aanduiding in het uitleesvenster.

Om weer stereo ontvangst te horen, drukt u opnieuw op de REPEAT ST/MONO toets zodat de STEREO aanduiding weer oplicht.



Vastleggen van voorkeuzenders

In het afstemgeheugen kunt u in totaal 20 FM en 20 MG zenders vastleggen.

Opmerking:

Tussen de volgende handelingen mag u niet teveel tijd laten verstrijken. Als een instelling vervalt voordat u deze hebt voltooid, begint u opnieuw vanaf stap 1.

- 1 Stem af op een favoriete radiozender die u wilt vastleggen.

Zie "Afstemmen op een radiozender" in de linker kolom.

- 2 Druk op de PROGRAM toets.

De PROGRAM aanduiding en de cijfers "00" gaan in het uitleesvenster knipperen.



- 3 Kies het gewenste voorinstelnummer met de PRESET ∇ of \blacktriangle toets (of de PRE DOWN \ll/\blacktriangleleft of PRE UP \blacktriangleright/\ll toets van de afstandsbediening).

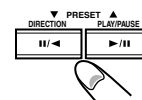

- 4 Om nog andere voorkeuzenders vast te leggen, herhaalt u de bovenstaande stappen van 1 tot 3 en kiest u voor elke zender een nieuw voorinstelnummer.

Opmerking:

Bij vastleggen van een nieuwe voorkeuzender onder een nummer waar al eerder een andere zender onder was vastgelegd, komt die zender nu te vervallen. (In het geheugen wordt de afstemfrequentie van de oude zender vervangen door die van de nieuw gekozen voorkeuzender.)

Direct afstemmen op een voorkeuzender

- 1 Druk op de TUNER/BAND toets om in te stellen op radio-ontvangst.



- 2 Druk op de TUNER/BAND toets om de gewenste afstemband te kiezen, FM of MG (middengolf).

- 3 Kies het gewenste voorkeuzendernummer met de PRESET ∇ of \blacktriangle toets (of de PRE DOWN \ll/\blacktriangleleft of PRE UP \blacktriangleright/\ll toets van de afstandsbediening).

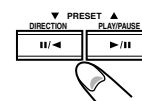

FM radio-ontvangst met RDS informatie

Het Radio Data Systeem (kortweg RDS) is een radio-informatiedienst waarmee FM-radiozenders naast hun gewone radioprogramma's allerlei nuttige gegevens kunnen uitzenden. Zo kunt u bij een FM-zender met RDS bijvoorbeeld de zendernaam aangegeven zien en informatie over het uitgezonden programmatype, zoals sportverslagen, muziek, enz.

Bij afstemmen op een FM-radiozender die RDS uitzendingen verzorgt, licht in het uitleesvenster de RDS aanduiding op. Met dit apparaat kunt u de volgende soorten RDS informatie ontvangen.

PS (Programma-stationsnaam):

Voor aangeven van de zendernaam.

PTY (Programmatype):

Voor aangeven van het uitgezonden soort programma.

RT (Radiotekst):

Voor aangeven van uitgezonden tekstberichten.



Betreffende RDS ontvangst

- Niet alle FM-radiozenders geven RDS informatie door.
- Welke RDS informatie wordt uitgezonden, kan verschillen per FM RDS zender. Voor nadere bijzonderheden omtrent de in uw woongebied beschikbare RDS informatie kunt u contact opnemen met de plaatselijke radiozenders.
- De RDS informatie zal niet altijd goed te ontvangen zijn, als de zender waarop u hebt afgestemd niet goed doorkomt of als de signaalsterkte onvoldoende is.

Overschakelen naar andere RDS informatie

De ontvangen RDS informatie wordt in het uitleesvenster aangegeven terwijl u naar een FM-radiozender met RDS luistert.

Druk op de REMAIN/RDS MODE informatietoets.

Telkens wanneer u op deze toets drukt, verspringt de aanduiding in het uitleesvenster kringsgewijze, om de volgende informatie te tonen:

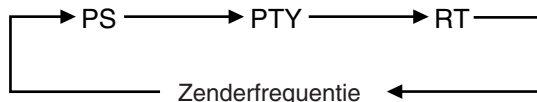

Als een zender geen PS, PTY of RT signalen uitzendt, dan verschijnt de aanduiding "NO PS", "NO PTY" of "NO TEXT" in het uitleesvenster.



Betreffende de aangegeven letters

Wanneer in het uitleesvenster de PS zendernaam, een PTY programmatype of RT radiotekst wordt aangegeven:

- Dan toont het uitleesvenster alleen hoofdletters.
- Dan kunnen accenten, trema's e.d. van de letters worden weggelaten: Er zal bijvoorbeeld alleen een "A" verschijnen voor elke letter "A" met een accent, zoals "Á, Â, Ã, Ä, Å of Å".

Gewenste programmatypes opzoeken via PTY codes (PTY zoekfunctie)

Een van de handigste functies van de RDS is het vlot opzoeken van het soort programma dat u wilt horen, via de PTY (programmatype) codes.

Zie voor nadere bijzonderheden over de PTY codes het "Overzicht van de PTY programmatypes" op blz. 19.

Opmerking:

Tussen de volgende handelingen mag u niet teveel tijd laten verstrijken. Als een instelling vervalt voordat u deze hebt voltooid, begint u opnieuw vanaf stap 1.

1 Druk enkele malen op de INTRO/RDS SEARCH zoektoets totdat de PTY code voor het gewenste programmatype in het uitleesvenster verschijnt.



Telkens wanneer u op deze toets drukt, verspringt de PTY code als volgt:

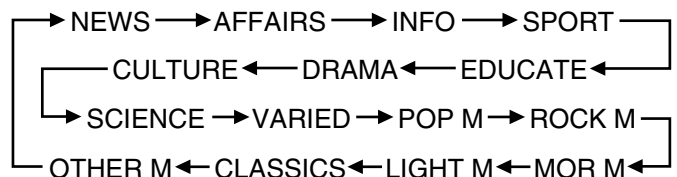

2 Druk op de <<< of >>> toets.

De radio doorzoekt de beschikbare FM-zenders, stopt zodra het door u gekozen PTY programmatype wordt gevonden en stemt af op de betreffende radiozender.

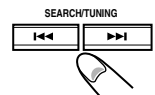

Als er geen programma van uw keuze te vinden is, keert de radio terug naar de laatst ontvangen zender.

Als u bij stap 2 wilt stoppen met zoeken, drukt u weer op de INTRO/RDS SEARCH zoektoets.

Compact discs afspelen

In dit apparaat kunt u muziek-CD's en CD-R/RW discs afspelen.

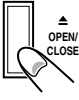

Een CD inleggen

- 1 Druk op de CD/RANDOM toets om in te stellen op CD-weergave.**

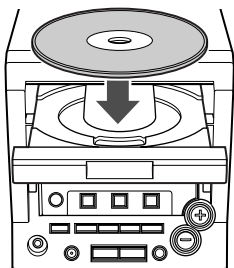
- 2 Druk op de \blacktriangle OPEN/CLOSE toets.**
De disc-lade wordt uitgeschoven.

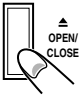
- 3 Leg een compact disc in de lade, met de labelkant boven.**



- 4 Druk weer op de \blacktriangle OPEN/CLOSE toets om de disc-lade te sluiten.**
Nu toont het uitleesvenster het totale aantal muziekstukken en de totale speelduur van de geplaatste disc.

Basisbediening voor CD-weergave

- 1 Druk op de \blacktriangleright /II weergave/pauzetoets om met afspelen te beginnen.**
De \blacktriangleright weergave-indicator licht op en het nummer en de verstreken speelduur van het weergegeven muziekstuk verschijnen in het uitleesvenster.



- 2 Om te stoppen met afspelen, drukt u op de \blacksquare stopptoets.**

Het afspelen pauzeren

Druk op de \blacktriangleright /II weergave/pauzetoets. De \blacktriangleright weergave-indicator en de speelduur-aanduiding gaan knipperen.

Om het afspelen te hervatten, drukt u nogmaals op de \blacktriangleright /II toets.

Het begin van een gewenst muziekstuk opzoeken

Druk enkele malen kort op de $\blacktriangleleft\blacktriangleleft$ of $\blacktriangleright\blacktriangleright$ verspringtoets totdat het nummer van het gewenste muziekstuk in het uitleesvenster verschijnt.

Tijdens afspelen een bepaald punt in de muziek opzoeken

Houd de $\blacktriangleleft\blacktriangleleft$ of $\blacktriangleright\blacktriangleright$ zoektoets een tijdje ingedrukt om de gewenste muziekpassage op te zoeken.

Geprogrammeerde weergave

U kunt voor het afspelen zelf een aantal muziekstukken kiezen, in elke gewenste afspelvolgorde. Zo kunt u tot 60 muziekstukken programmeren.

- 1 Druk in de stopstand op de PROGRAM toets.**
De PROGRAM aanduiding gaat knipperen.

- 2 Druk enkele malen op de $\blacktriangleleft\blacktriangleleft$ of $\blacktriangleright\blacktriangleright$ toets om het gewenste muziekstuknummer te kiezen.**
Het huidige programma-volnummer gaat knipperen.

- 3 Druk op de PROGRAM toets om het gekozen nummer te programmeren.**
Nu toont het uitleesvenster "00" en het volgende programma-volnummer.

- 4 Herhaal de stappen 2 en 3 om nog andere muziekstukken te programmeren.**

Opmerking:

U kunt maximaal 60 muziekstukken programmeren. Als u er meer kiest, verschijnt de aanduiding "FULL" in het uitleesvenster.

Controleren van de geprogrammeerde afspelvolgorde

Druk in de stopstand enkele malen op de PROGRAM toets. Beurtelings verschijnen het programma-volnummer en het muziekstuknummer in het uitleesvenster.

Uw muziekprogramma aanpassen

Druk enkele malen op de PROGRAM toets om in te stellen op het programma-volnummer dat u wilt wijzigen en herhaal dan de bovenstaande stappen 2 en 3.

Afspelen van de geprogrammeerde muziekstukken

Druk op de \blacktriangleright /II weergave/pauzetoets.



- Tijdens de programma-weergave kunt u met de $\blacktriangleleft\blacktriangleleft$ of $\blacktriangleright\blacktriangleright$ toets doorgaan naar een ander muziekstuk in uw muziekprogramma.
- Als u op de REPEAT ST/MONO herhaaltoets drukt tijdens de programma-weergave, dan wordt het weergegeven muziekstuk of uw gehele muziekprogramma herhaald weergegeven.

Uw muziekprogramma wissen

Druk in de stopstand op de \blacksquare stopptoets. De PROGRAM aanduiding verdwijnt uit het uitleesvenster.

Een samengesteld muziekprogramma wordt ook gewist wanneer u de disc-lade opent.

Willekeurige weergave

U kunt alle muziekstukken in willekeurige volgorde afspelen.

Druk op de CD/RANDOM toets voor of tijdens afspelen.

De RANDOM willekeurige weergave-aanduiding licht op.



Om de willekeurige weergave te annuleren, drukt u nogmaals op de CD/RANDOM toets.
De RANDOM aanduiding verdwijnt uit het uitleesvenster.

Opmerkingen:

- Als u tijdens de willekeurige weergave de REPEAT ONE herhaalfunctie inschakelt voor het herhalen van een enkel muziekstuk, dan vervalt de willekeurige weergave.
- De willekeurige weergave kan niet worden ingeschakeld tijdens programma-weergave.

Herhaalde weergave

U kunt het weergegeven muziekstuk of de gehele compact disc meermalen achtereenvolgens afspelen.

Druk enkele malen op de REPEAT ST/MONO herhaaltoets om een van de volgende herhaalfuncties te kiezen:

REPEAT ONE: voor herhalen van een enkel muziekstuk.
REPEAT ALL: voor herhalen van de gehele compact disc.



Nu zal het gekozen muziekstuk of de gehele disc telkens herhaald worden totdat u op de ■ stop-toets drukt.

Om de herhaalfunctie uit te schakelen, drukt u net zovaak op de REPEAT ST/MONO toets totdat de REPEAT aanduiding uit het uitleesvenster verdwijnt.

Opmerking:

Als u de willekeurige weergave start tijdens herhalen van een enkel muziekstuk met REPEAT ONE, dan vervalt de herhaalfunctie.

Intro-weergave

U kunt alleen het begin of intro van alle muziekstukken in snelle opeenvolging laten weergeven.

Druk op de INTRO/RDS SEARCH toets.

De INTRO aanduiding licht op in het uitleesvenster.

Nu worden alleen de eerste 10 seconden van alle muziekstukken achtereenvolgens weergegeven.



Om de intro-weergave uit te schakelen, drukt u nogmaals op de INTRO/RDS SEARCH toets.
De INTRO aanduiding verdwijnt uit het uitleesvenster.



U kunt de intro-weergave ook gebruiken tijdens programma-weergave, willekeurige weergave en herhaalde weergave.

Tijdens afspelen de resterende speelduur zien

Tijdens het afspelen van een CD kunt u de resterende speelduur van het weergegeven muziekstuk/gehele disc en de verstreken speelduur van het weergegeven muziekstuk/gehele disc in het uitleesvenster zien.

Druk enkele malen op de REMAIN/RDS MODE informatietoets om te kiezen voor een van de volgende aanduidingen:

REMAIN: toont de resterende speelduur van het weergegeven muziekstuk.

TOTAL REMAIN: toont de resterende speelduur van de gehele disc.

TOTAL: toont de verstreken speelduur van de gehele disc.
Geen aanduiding: toont de verstreken speelduur van het weergegeven muziekstuk.

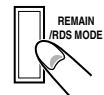

Cassettes afspelen

Opmerking:

Gebruik in dit cassettedeck alleen Type I normaalband-cassettes.



Het gebruik van cassettes die langer zijn dan 120 minuten is af te raden, want de dunne band slijt erg snel en kan bovendien gemakkelijk uitrekken en in het bandloopwerk verstrikt raken.

Een cassette inleggen

1 Druk op de EJECT toets om het cassettedeurtje te openen.

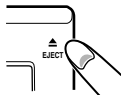

2 Plaats een opgenomen cassette in de houder, met de bandzijde omlaag.

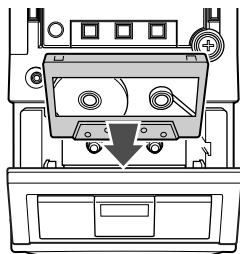

3 Sluit het cassettedeurtje.

De TAPE aanduiding licht op in het uitleesvenster.

Cassette-weergave

1 Druk op de TAPE/REV.MODE toets.



2 Druk op de toets of de toets om de cassettekant en de richting voor weergave te kiezen.

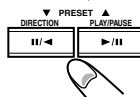

Het afspelen van de cassette begint.

De aanduiding "PLAY" licht op met een indicator die de richting van de bandloop aangeeft.

3 Om te stoppen met afspelen, drukt u op de .



Pauzeren van de weergave

Druk op de laatst gekozen richtingskeuzetoets of .

De aanduiding "PAUSE" licht op in het uitleesvenster.

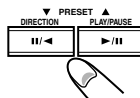

Als u op de toets tegenover de laatst gekozen richtingskeuzetoets drukt, begint het afspelen van de andere cassettekant in de tegenovergestelde richting.

Om na een pauze het afspelen te hervatten, drukt u weer op de of toets.

Automatische omkeerfunctie

Druk enkele malen op de TAPE/REV.MODE toets om de gewenste afspelfunctie te kiezen.



: voor eenmaal afspelen van een enkele cassettekant.

: voor eenmaal afspelen van beide cassettekanten.

: voor doorlopend afspelen van beide cassettekanten, tot 10 maal achtereen of tot u op de stoptoets drukt.

Snel terugspoelen/vooruitspoelen

1 Druk op de of toets om de band snel terug of snel vooruit te spoelen.

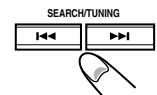

De aanduiding "REW" of "FF" verschijnt in het uitleesvenster.

2 Druk op de stoptoets om het snel terugspoelen of vooruitspoelen te stoppen.



Wanneer bij het snel terugspoelen of vooruitspoelen het einde van de band wordt bereikt, stopt de bandloop automatisch.

Opnemen

BELANGRIJK:

- Het opnemen of afspelen van materiaal dat door het auteursrecht is beschermd, kan onwettig zijn zonder toestemming van de auteursrechthouder.
- Het opnameniveau wordt automatisch ingesteld, dus de stand van de volumeregeling heeft daarop geen invloed. Anders gezegd, tijdens opnemen kunt u de geluidssterkte van de weergave geheel naar wens instellen, zonder dat het enige invloed op de opname heeft.
- Tijdens het opnemen kunt u de diverse klankbeelden en/of de HBS basversterking toepassen op het geluid dat u via de luidsprekers hoort. Deze effecten (zie blz. 10) worden echter niet toegepast op het opgenomen geluid.
- Als er in uw opnamen erg veel ruis of storing klinkt, kan het apparaat te dicht bij een TV-toestel staan. Zet dit apparaat en uw TV-toestel dan iets verder uit elkaar.
- Gebruik voor het opnemen alleen Type I normaalband-cassettes.
- Het gebruik van cassettes die langer zijn dan 120 minuten is af te raden, want de dunne band slijt erg snel en kan bovendien gemakkelijk uitrekken en in het bandloopwerk verstrikt raken.

Beveiligen van belangrijke bandopnamen

Cassettes zijn aan de rugzijde voorzien van twee nokjes in de hoeken, die bestemd zijn om de opnamen te beveiligen tegen abusievelijk wissen of heropnemen.

Om uw bandopnamen te beveiligen, breekt u het nokje voor de opgenomen cassettekant uit.

Een aldus beveiligde cassette kunt u weer voor opnemen geschikt maken door de ontstane opening af te plakken met een stukje plakband.

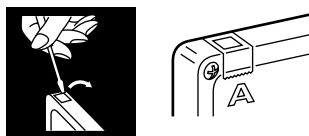

Opnemen op cassette

- 1 Plaats een voor opnemen geschikte cassette in het cassettedeck.
- 2 Druk enkele malen op de **TAPE/REV.MODE** toets om te kiezen voor opnemen op een enkele of op beide kanten van de cassette.

- ⏮: voor opnemen op een enkele cassettekant.
- ⏪: voor opnemen op beide cassettekanten.

Opmerking:

Wanneer u de ⏪ stand kiest, dient u op te letten dat er op geen van beide cassettekanten belangrijke opnamen staan die u niet wilt verliezen.

- 3 Druk op de **CD/RANDOM** toets of de **TUNER/BAND** toets om de op te nemen geluidsbron te kiezen.

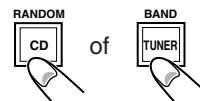

- 4 Breng de geluidsbron in gereedheid voor opname.

- **Voor synchroon-opname van een CD**
Plaats de op te nemen compact disc (zie blz. 13).
 - Om bij een bepaald muziekstuk met opnemen te beginnen, kiest u dat muziekstuk door in de stopstand enkele malen op de ⏮ of ⏭ toets te drukken.
 - Om bij een gewenst punt in de muziek met opnemen te beginnen, speelt u de disc af en pauzeert u de weergave bij het gewenste punt met een druk op de ⏮/⏪ toets.
- **Voor opnemen van een radio-uitzending**
Stem af op de gewenste radiozender (zie blz. 11).

- 5 Druk op de **REC** opnametoets.

De aanduiding "REC" verschijnt. De TAPE REC opname-indicator en "II" lichten op en de opnamerichtings-aanduiding gaat knipperen.



- 6 Terwijl de opnamerichtingsaanduiding knippert, drukt u op de ⏮/⏪ of ⏭/⏩ toets om met opnemen te beginnen.

Dan begint het opnemen. De "II" indicator dooft. De TAPE REC opname-indicator blijft branden. Tijdens opnemen van een CD licht ook de aanduiding CD SYNC in het uitleesvenster op.

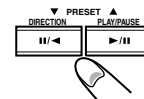

Om te stoppen met opnemen, drukt u op de ■ stoptoets. Het afspelen van de gekozen geluidsbron gaat gewoon door.

Opmerkingen:

- Tijdens het opnemen kunt u de weergave niet pauzeren of naar een andere geluidsbron luisteren. Als u dat probeert, verschijnt de aanduiding "REC ON" in het uitleesvenster.
- Het opnemen gaat door tot aan het eind van de cassetteband of totdat u op de ■ stoptoets drukt, ook al is het afspelen van de CD al gestopt.

Gebruik van de BEAT CUT radio-ontstoringstoets

Bij opnemen van een radio-uitzending van de MG kan er door zweving een storende fluittoon klinken. Om dat te verminderen, drukt u op de BEAT CUT toets van de afstandsbediening om in te stellen op de stand "BEAT 01" of "BEAT 02", welke de storing het best onderdrukt.

Schakelklok-functies

Dit apparaat biedt drie schakelklok-functies – een dagelijkse wekfunctie, een sluimerfunctie om met muziek in slaap te vallen en een schakelklok-opnamefunctie. Voordat u deze functies kunt gebruiken, zult u eerst de ingebouwde klok op de juiste tijd gelijk moeten zetten (zie blz. 9).

Dagelijkse wekfunctie

Met de dagelijkse wekfunctie kunt u 's ochtends aangenaam ontwakken met uw favoriete muziek of radio-uitzending.

Werking van de dagelijkse wekfunctie

Op de door u gekozen inschakeltijd wordt het apparaat automatisch ingeschakeld, de geluidssterkte wordt op het gekozen niveau ingesteld en dan begint de weergave van de gekozen geluidsbron (radio of CD). Bij het bereiken van de gekozen uitschakeltijd wordt het apparaat weer automatisch uitgeschakeld (in de gebruiksklaar-stand gezet).

De gemaakte instellingen blijven in het geheugen gewaard totdat u ze zelf wijzigt.

Opmerking:

Tussen de volgende handelingen mag u niet teveel tijd laten verstrijken. Als een instelling vervalt voordat u deze hebt voltooid, begint u opnieuw vanaf stap 1.

- 1 Houd de DISPLAY MODE toets ingedrukt totdat in het uitleesvenster de aanduiding “⌚ ON” gaat knipperen en druk dan op de PROGRAM toets.**

Het uren-cijfer van de inschakeltijd gaat knipperen.

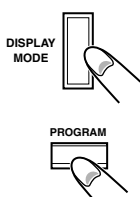

- 2 Druk op de <<< of >>> toets om het juiste uur voor inschakelen te kiezen en druk dan op de PROGRAM toets.**

Nu gaan de minuten-cijfers van de inschakeltijd knipperen.



- 3 Druk op de <<< of >>> toets om de juiste minuut te kiezen en druk weer op de PROGRAM toets.**

Weer gaat de aanduiding “⌚ ON” knipperen.



- 4 Druk op de DISPLAY MODE toets zodat in het uitleesvenster nu “⌚ OFF” gaat knipperen en druk dan op de PROGRAM toets.**

Het uren-cijfer van de uitschakeltijd gaat knipperen.

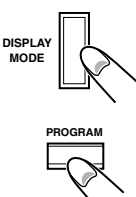

- 5 Stel de gewenste uitschakeltijd op dezelfde wijze in als de inschakeltijd, volgens de aanwijzingen 2 en 3.**

- 6 Druk op de DISPLAY MODE toets zodat er in het uitleesvenster “TUNER”, “TAPE”, “CD” of “REC TU” (voor schakelklok-opname) wordt aangegeven en druk weer op de PROGRAM toets.**

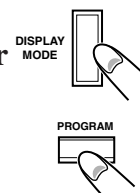

- 7 Druk op de <<< of >>> toets om in te stellen op de gewenste geluidsbron en druk op de PROGRAM toets.**



- 8 Breng de geluidsbron in gereedheid en stel de geluidssterkte naar wens in.**

Om gewekt te worden met een radio-uitzending, stemt u af op de gewenste radiozender.

Om gewekt te worden met muziek van een CD, plaatst u die in de disc-lade.

- 9 Druk op de TIMER ON/OFF SET toets (of op de TIMER toets van de afstandsbediening) om de wekfunctie te activeren.**

De “⌚” indicator blijft branden.

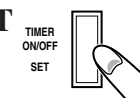

- 10 Schakel het apparaat uit (in de gebruiksklaar-stand).**

Bij het aanbreken van de inschakeltijd zal de gekozen geluidsbron gaan spelen, mits de schakelklok naar behoren is ingesteld en geactiveerd.

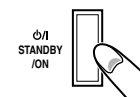

Om de schakelklok niet te gebruiken, drukt u weer op de TIMER ON/OFF SET toets (of de TIMER toets van de afstandsbediening).

De “⌚” indicator verdwijnt uit het uitleesvenster.

Opmerkingen:

- De schakelklok zal niet werken als de inschakeltijd en de uitschakeltijd precies gelijk zijn gekozen.
- Als de gekozen geluidsbron (CD of TAPE) bij het aanbreken van de inschakeltijd niet beschikbaar is, zal in plaats daarvan automatisch de TUNER worden gekozen, zodat u een radio-uitzending hoort.

Schakelklok-opname

U kunt de opnameschakelklok instellen om automatisch een radio-uitzending van een vastgelegde voorkeuzender op te nemen vanaf een gekozen tijdstip, gedurende een ingestelde tijdsduur.

1 Plaats een voor opnemen geschikte cassette in het cassettedeck.

Desgewenst kunt u nu ook de omkeerfunctie kiezen.

2 Volg de aanwijzingen onder “Dagelijkse wekfunctie” op de vorige bladzijde. Kies voor de geluidsbron de stand “REC TU” voor schakelklok-opname van de radio.

Opmerkingen:

- Als het apparaat bij het aanbreken van de gekozen begintijd nog ingeschakeld staat, zal de schakelklok-opname niet plaatsvinden.
- Wanneer het opnemen is voltooid, maakt de opname-schakelklok plaats voor de gewone dagelijkse wekfunctie en verschijnt in plaats van de “REC TU” aanduiding voor de geluidsbron nu de aanduiding “TUNER”.

Sluimerfunctie

Met de sluimerfunctie kunt u gerust in slaap vallen terwijl de muziek nog speelt.

Wanneer het apparaat aan staat, kunt u de sluimerfunctie inschakelen met de afstandsbediening.

Werking van de sluimerfunctie

De sluimerfunctie zorgt dat het apparaat automatisch wordt uitgeschakeld na een door u gekozen tijdsduur.

1 Houd de SLEEP toets op de afstandsbediening ingedrukt totdat de gewenste sluimertijd in het uitleesvenster wordt aangegeven.



De tijdsduur verspringt in stapjes van 10 minuten, van 90 minuten terug tot 10 minuten sluimertijd.

2 Wacht na het kiezen van de tijdsduur enkele ogenblikken.

De SLEEP aanduiding blijft dan in het uitleesvenster zichtbaar.

Opmerking:

Als het apparaat al was ingeschakeld met de schakelklok en u stelt een sluimertijd in, dan zal het worden uitgeschakeld in de gebruiksklaar-stand zodra het eerste uitschakeltijdstip wordt bereikt, dat van de sluimerfunctie of van de oorspronkelijke schakelklok-functie.

Om de uitschakeltijd te wijzigen, volgt u weer de bovenstaande aanwijzingen.

Om de sluimerfunctie te annuleren, drukt u op de SLEEP toets zodat de SLEEP aanduiding uit het uitleesvenster verdwijnt.

De sluimerfunctie vervalt ook automatisch wanneer u zelf het apparaat uitschakelt.

Overzicht van de PTY programmatypes

NEWS:	Nieuwsbulletins
AFFAIRS:	Actualiteitenprogramma's over de achtergronden van het nieuws – met analyses of discussies
INFO:	Diverse informatie, wetenswaardigheden en praktische tips, advies en mededelingen
SPORT:	Sportverslagen en -uitslagen
EDUCATE:	Educatieve programma's
DRAMA:	Hoorspelen en andere radioseries
CULTURE:	Programma's over nationale en regionale cultuur, zoals taalkwesties, sociale vraagstukken, enz.
SCIENCE:	Uitzendingen over natuurwetenschappen en technologie
VARIED:	Gevarieerde uitzendingen, met vraaggesprekken, quizprogramma's en allerlei amusement

POP M:	Populaire commerciële muziek
ROCK M:	Rockmuziek
MOR M:	Achtergrondmuziek, met relatief korte nummers
LIGHT M:	Licht klassiek voor een breed publiek, met vocale, instrumentale en koormuziek
CLASSICS:	Klassieke muziekkuitvoeringen, orkestrale werken en kamermuziek, opera enz.
OTHER M:	Alle muziek die niet in de bovenstaande categorieën past

De classificatie van de PTY codes kan bij sommige FM-radiozenders afwijken van de bovenstaande lijst.

Verhelpen van storingen

Als er een probleem met het apparaat is, neemt u eerst de controlelijst hieronder even door voordat u professionele hulp inroept.

Als u het probleem met de onderstaande ingrepen niet kunt verhelpen, of als er duidelijke schade aan het apparaat is, neemt u dan contact op met uw audiohandelaar of een bevoegde onderhoudsdienst voor reparatie.

Probleem	Oorzaak	Oplossing
Er is geen geluid te horen.	<ul style="list-style-type: none">• Een aansluiting is losgeraakt of verkeerd gemaakt.• Er is een hoofdtelefoon aangesloten.	<ul style="list-style-type: none">• Controleer alle aansluitingen en maak ze in orde. (Zie blz. 7 en 8.)• Maak de hoofdtelefoon los.
Radio-uitzendingen komen met erg veel storing door.	<ul style="list-style-type: none">• Er is een antenne losgeraakt.• De AM kaderantenne staat te dicht bij het apparaat.• De FM antenne is niet goed uitgerold of opgehangen.	<ul style="list-style-type: none">• Zorg dat de antennes juist en stevig zijn aangesloten.• Kies een betere plaats en richting voor de AM kaderantenne.• Strek de FM antenne zo ver mogelijk uit op de meest geschikte plaats.
De disc-lade gaat niet open of dicht.	De stekker zit niet in het stopcontact.	Steek de stekker in het stopcontact.
Het afspelen van de disc begint niet.	Wellicht is de disc ondersteboven in de lade gelegd.	Leg de disc in de disc-lade met de bedrukte labelkant boven.
Het geluid van de disc stottert of springt over.	Wellicht is de disc stoffig, vuil of bekrast.	Maak de disc schoon of vervang hem door een andere. (Zie blz. 21.)
Het cassettedeurkje gaat niet open.	De stroomtoevoer is onderbroken terwijl de band nog liep.	Schakel het apparaat weer in.
Het opnemen lukt niet.	Er is een wispreventionokje aan de rugzijde van de cassette verwijderd.	Bedek de opening met een stukje plakband.
Het apparaat reageert niet op de toetsen.	Er kan een storing in de werking van de ingebouwde microprocessor zijn, door elektrische stoorsignalen.	Trek de stekker uit het stopcontact en steek deze opnieuw in.
Het apparaat reageert niet op de afstandsbediening.	<ul style="list-style-type: none">• Een obstakel tussen de afstandsbediening en het apparaat blokkeert de bedieningssignalen.• Waarschijnlijk zijn de batterijen leeg.	<ul style="list-style-type: none">• Verwijder het obstakel.• Vervang de batterijen door nieuwe.

Onderhoud

Om uw apparaat in goede staat te houden en de beste prestaties te verkrijgen, is het belangrijk uw discs, cassettes en het apparaat schoon te houden.

Compact discs juist hanteren



- Neem een disc uit het doosje door hem met twee vingers aan de randen op te pakken terwijl u het midden licht indrukt.
- Raak het glimmende oppervlak van de disc niet aan en ga er voorzichtig mee om; pas op voor krassen of krom buigen.
- Berg elke disc onmiddellijk na afspelen weer in het doosje op, om hem tegen krassen en vuil te beschermen.

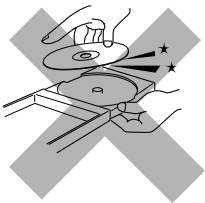

- Let op dat u een disc die u opbergt niet langs de rand van het doosje schuurt.
- Laat uw discs niet in de zon liggen en niet op erg warme of vochtige plaatsen.



Reinigen van een disc

Veeg een disc schoon met een zacht doekje, recht vanuit het midden naar de rand.



GEEN oplosmiddelen gebruiken — zoals spiritus, wasbenzine of tri, en ook geen reinigingsvloeistof of spray voor conventionele grammofoonplaten — voor het schoonmaken van uw compact discs.

Cassettes juist hanteren

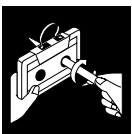

- Losse bandlussen in de cassetteband kunt u strak trekken door een potlood middenin het spoeltje te steken en dat aan te draaien.
- Speel geen cassette af waarvan de band te los zit, want dan kan de band gemakkelijk uitrekken, breken of in het bandloopwerk verstrikt raken.



- Kom niet met uw vingers aan het bandje in de cassette.



- Vermijd voor het bewaren van uw cassettes de volgende plaatsen:
 - Stoffige hoeken
 - Direct zonlicht of hitte
 - Plaatsen met veel vocht
 - Dichtbij magneten

Onderhoud van het cassettedeck

Als de bandkop, het aandrijfasje of de aandrukrol van het cassettedeck vuil worden, kan dat de volgende problemen geven:

- Mindere geluidskwaliteit
- Plotseling wegvallend geluid
- Geleidelijk wegzakkend geluid
- Onvolledig wissen van oude opnamen
- Problemen bij opnemen

Reinigen van de bandkop, aandrijfjas en aandrukrol

Veeg deze onderdelen schoon met een wattenstaafje met wat spiritus.

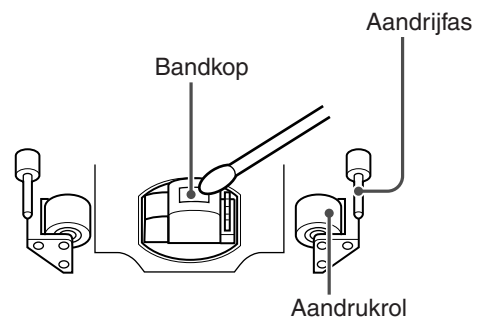

Demagnetiseren van de bandkop

Zet het apparaat uit en gebruik een demagnetiseercassette (verkrijgbaar bij uw audiohandelaar en platenwinkels).

Schoonmaken van de behuizing

• Vuil en vlekken op het apparaat

Die kunt u wegvegen met een zacht doekje. Hardnekkig vuil kunt u verwijderen met een vochtige doek met wat mild zeepsop, goed uitgewrongen, om het apparaat daarna zorgvuldig na te drogen met een schone droge doek.

- **Om te voorkomen dat het apparaat wordt beschadigd, dat de afwerking wordt aangetast of de lak gaat bladderen, dient u op de volgende punten te letten.**
 - NIET afvegen met een schuurspons of borstel
 - NIET te hard schoon boenen
 - NIET schoonmaken met thinner, tri of wasbenzine
 - NIET bespuiten met vluchtige stoffen zoals insecticide
 - NIET langdurig tegen rubber of plastic aan laten komen.

Technische gegevens

Algemeen

Stroomvereiste	230 V wisselstroom \sim , 50 Hz
Stroomverbruik	40 W (tijdens gebruik) 1 W (in de gebruiksklaar-stand)
Afmetingen	160 mm \times 269,5 mm \times 340 mm (b/h/d)
Gewicht	5 kg

Versterker-gedeelte

Uitgangsvermogen	22 W per kanaal minimaal RMS vermogen, uitgestuurd naar 8 Ω bij 1 kHz, met niet meer dan 10% totale harmonische vervorming (IEC 268-3)
	16 W per kanaal minimaal RMS vermogen, uitgestuurd naar 8 Ω bij 1 kHz, met niet meer dan 0,9% totale harmonische vervorming (DIN)
Audio-uitgangsniveau	
PHONES:	800 mV/32 Ω
Luidsprekers/impedantie	8 Ω - 16 Ω

Tuner

FM-afstembereik	87,50 MHz - 108,00 MHz
Middengolf-afstembereik	522 kHz - 1 629 kHz

CD-speler

Dynamisch bereik	60 dB
Signaal/ruisverhouding	60 dB
Snelheidsfluctuaties	Onmeetbaar gering

Cassette-deck

Frequentiebereik	Type I normaalband-cassette: 100 Hz - 10 000 Hz
Snelheidsfluctuaties	0,35% (WRMS)

Luidsprekers

Luidsprekereenheden	Lagetonen-luidspreker: 10,2 cm conus \times 1 Hogetonen-luidspreker: 5,1 cm conus \times 1
Impedantie	8 Ω
Afmetingen	160 mm \times 269,5 mm \times 200 mm (b/h/d)
Gewicht	2 kg/stuk

Bijgeleverd toebehoren

Zie blz. 6.

*Wijzigingen in ontwerp en technische gegevens
voorbehouden, zonder kennisgeving.*

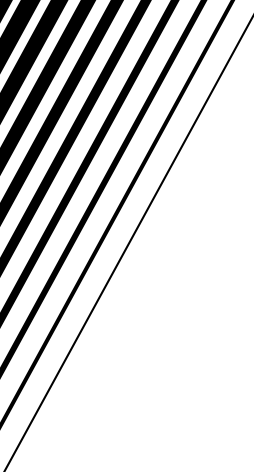

Free Manuals Download Website

<http://myh66.com>

<http://usermanuals.us>

<http://www.somanuals.com>

<http://www.4manuals.cc>

<http://www.manual-lib.com>

<http://www.404manual.com>

<http://www.luxmanual.com>

<http://aubethermostatmanual.com>

Golf course search by state

<http://golfingnear.com>

Email search by domain

<http://emailbydomain.com>

Auto manuals search

<http://auto.somanuals.com>

TV manuals search

<http://tv.somanuals.com>