

# JVC

Deutsch

Français

Nederlands

**MICRO COMPONENT SYSTEM**  
**MIKRO-KOMPONENTEN-SYSTEM**  
**SYSTEME DE MICROCOMPOSANTS**  
**MIKRO KOMPONENTENSISTEEM**

# UX-S11

- Consists of CA-UXS11 and SP-UXS11
- Besteht aus CA-UXS11 und SP-UXS11
- Composée du CA-UXS11 et du SP-UXS11
- Bestaande uit de CA-UXS11 en de SP-UXS11

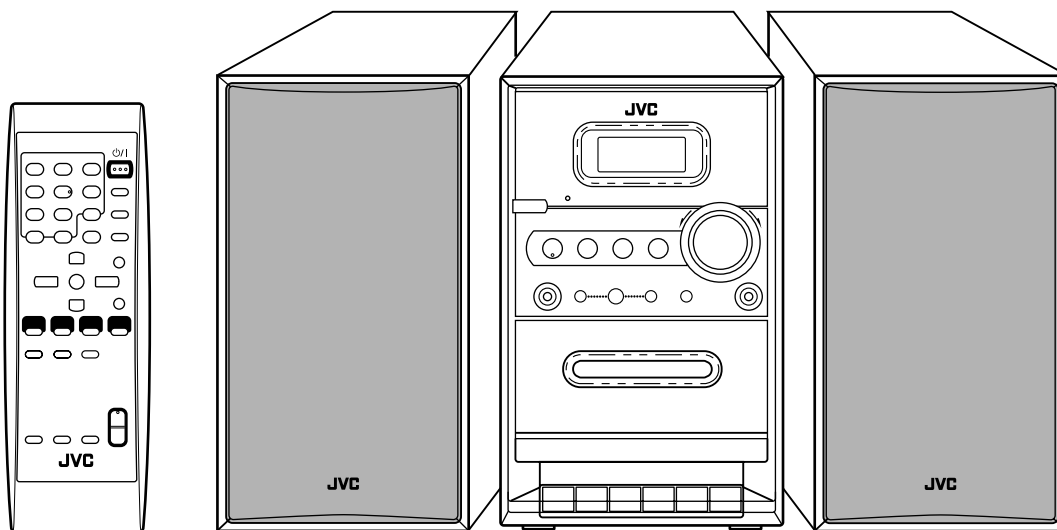

COMPACT  
**disc**  
DIGITAL AUDIO

**MP3**  
PLAYBACK

**INSTRUCTIONS**  
**BEDIENUNGSANLEITUNG**  
**MANUEL D'INSTRUCTIONS**  
**GEBRUIKSAANWIJZING**

LVT1727-002A  
[E]

# Warnung, Achtung und sonstige Hinweise Mises en garde, précautions et indications diverses Waarschuwingen, voorzorgen en andere mededelingen

---

## **VORSICHT—Taste $\phi$ /I STANDBY/ON**

Ziehen Sie das Netzkabel ab, um die Stromversorgung vollständig zu unterbrechen (alle Leuchten und Anzeigen erlöschen). Die Taste  $\phi$ /I STANDBY/ON trennt in keiner Position die Stromversorgung zum Netzanschluß.

- Wenn sich das Gerät im Bereitschaftsbetrieb befindet, leuchtet die STANDBY-Leuchte auf.
- Wenn das Gerät eingeschaltet wird, erlischt die STANDBY-Leuchte.

Das Gerät kann über die Fernbedienung ein- und ausgeschaltet werden.

## **ATTENTION—Touche $\phi$ /I STANDBY/ON**

Déconnectez la fiche secteur pour mettre l'appareil complètement hors tension (tous les témoins et toutes les indications s'éteignent). La touche  $\phi$ /I STANDBY/ON dans n'importe quelle position ne déconnecte pas l'appareil du secteur.

- Quand l'appareil est en mode d'attente, le témoin STANDBY est allumé en rouge.
- Quand l'appareil est sous tension, le témoin STANDBY s'éteint.

L'alimentation peut être télécommandée.

## **LET OP— $\phi$ /I STANDBY/ON toets**

Ontkoppel het netsnoer om de stroom geheel uit te schakelen (zodat alle lampjes en aanduidingen doven). Met de  $\phi$ /I STANDBY/ON toets kunt u de stroom niet geheel uitschakelen.

- Met het toestel standby geschakeld, licht het STANDBY lampje rood op.
- Met het toestel ingeschakeld, is het STANDBY lampje gedoofd.

U kunt de stroom standby en inschakelen met de afstandsbediening.

## ACHTUNG

Zur Verhinderung von elektrischen Schlägen, Brandgefahr, usw:

1. Keine Schrauben lösen oder Abdeckungen entfernen und das Gehäuse nicht öffnen.
2. Dieses Gerät weder Regen noch Feuchtigkeit aussetzen.

## ACHTUNG

- Blockieren Sie keine Belüftungsschlitze oder -bohrungen. (Wenn die Belüftungsöffnungen oder -löcher durch eine Zeitung oder ein Tuch etc. blockiert werden, kann die entstehende Hitze nicht abgeführt werden.)
- Stellen Sie keine offenen Flammen, beispielsweise angezündete Kerzen, auf das Gerät.
- Wenn Sie Batterien entsorgen, denken Sie an den Umweltschutz. Batterien müssen entsprechend den geltenden örtlichen Vorschriften oder Gesetzen entsorgt werden.
- Setzen Sie dieses Gerät auf keinen Fall Regen, Feuchtigkeit oder Flüssigkeitsspritzern aus. Es dürfen auch keine mit Flüssigkeit gefüllten Objekte, z. B. Vasen, auf das Gerät gestellt werden.

## ATTENTION

Afin d'éviter tout risque d'électrocution, d'incendie, etc.:

1. Ne pas enlever les vis ni les panneaux et ne pas ouvrir le coffret de l'appareil.
2. Ne pas exposer l'appareil à la pluie ni à l'humidité.

## ATTENTION

- Ne bloquez pas les orifices ou les trous de ventilation. (Si les orifices ou les trous de ventilation sont bloqués par un journal un tissu, etc., la chaleur peut ne pas être évacuée correctement de l'appareil.)
- Ne placez aucune source de flamme nue, telle qu'une bougie, sur l'appareil.
- Lors de la mise au rebut des piles, veuillez prendre en considération les problèmes de l'environnement et suivre strictement les règles et les lois locales sur la mise au rebut des piles.
- N'exposez pas cet appareil à la pluie, à l'humidité, à un égouttement ou à des éclaboussures et ne placez pas des objets remplis de liquide, tels qu'un vase, sur l'appareil.

## VOORZICHTIG

Ter vermindering van gevaar voor brand, elektrische schokken, enz.:

1. Verwijder geen schroeven, panelen of de behuizing.
2. Stel het toestel niet bloot aan regen of vocht.

## VOORZICHTIG

- Zorg dat u de ventilatieopeningen en -gaten niet afsluit. (Als de ventilatieopeningen en -gaten worden afgesloten door bijvoorbeeld papier of een doek, kan er hitte in het apparaat worden opgebouwd.)
- Zet geen bronnen met open vuur, zoals brandende kaarsen, op het apparaat.
- Wees milieubewust en gooi lege batterijen niet bij het huishoudelijk afval. Lege batterijen dient u in te leveren met het KCA of bij een innamepunt voor batterijen.
- Stel dit apparaat niet bloot aan regen, vocht, drupwater of spatwater en plaats geen enkel voorwerp waarin zich een vloeistof bevindt, zoals een vaas, op het apparaat.

### **ACHTUNG: Ausreichende Belüftung**

Zur Vermeidung von elektrischen Schlägen, Feuer und sonstigen Schäden sollte das Gerät unter folgenden Bedingungen aufgestellt werden:

- 1 Vorderseite:  
Hindernisfrei und gut zugänglich.
- 2 Seiten- und Rückwände:  
Hindernisfrei in allen gegebenen Abständen (s. Abbildung).
- 3 Unterseite:  
Die Stellfläche muß absolut eben sein. Sorgen Sie für ausreichende Luftzufuhr durch Aufstellung auf einem Stand mit mindestens 10 cm Höhe.

### **ATTENTION: Aération correcte**

Pour prévenir tout risque de décharge électrique ou d'incendie et éviter toute détérioration, installez l'appareil de la manière suivante:

- 1 Avant:  
Bien dégagé de tout objet.
- 2 Côtés/dessus/dessous:  
Assurez-vous que rien ne bloque les espaces indiqués sur le schéma ci-dessous.
- 3 Dessous:  
Posez l'appareil sur une surface plane et horizontale. Veillez à ce que sa ventilation correcte puisse se faire en le plaçant sur un support d'au moins dix centimètres de hauteur.

### **VOORZICHTIG: Goede ventilatie vereist**

Om brand, elektrische schokken en beschadiging te voorkomen, moet u het toestel als volgt opstellen:

- 1 Voorkant:  
Geen belemmeringen en voldoende ruimte.
- 2 Zijkanten/boven-/onderkant:  
Geen belemmeringen plaatsen in de hieronder aangegeven zones.
- 3 Onderkant:  
Op vlakke ondergrond plaatsen. Voldoende ventilatieruimte voorzien door het toestel op een onderstel met een hoogte van 10 cm of meer te plaatsen.

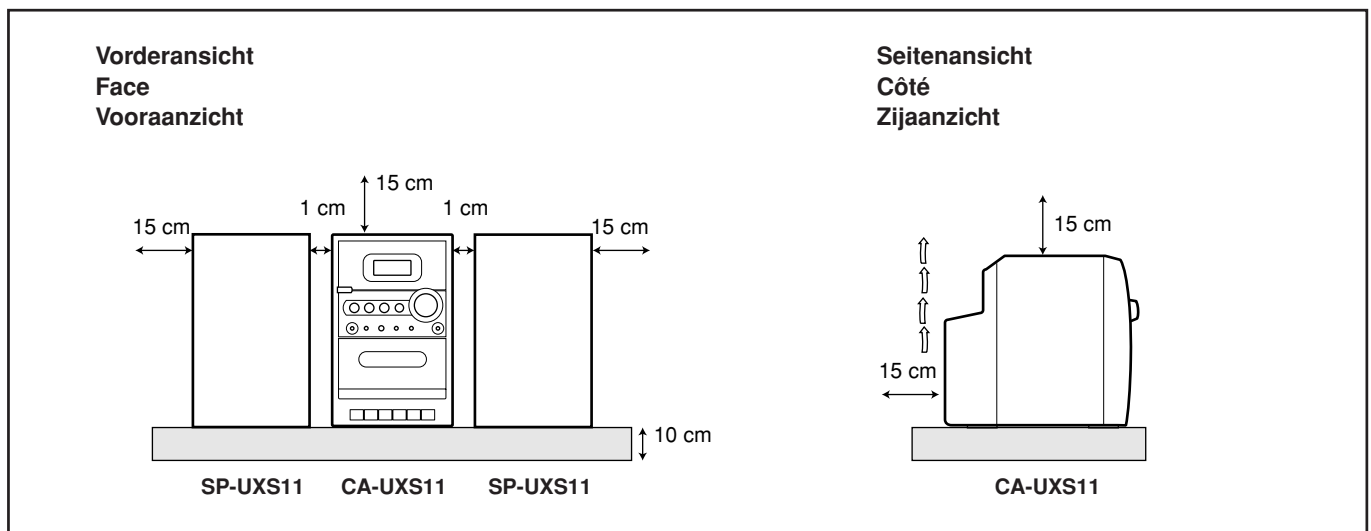

## WICHTIG FÜR LASER-PRODUKTE

1. LASER-PRODUKT DER KLASSE 1
2. **ACHTUNG:** Die obere Abdeckung oder das Gehäuse nicht öffnen. Das Gerät enthält keine Teile, die vom Benutzer gewartet werden können. Wartungen nur von qualifiziertem Fachpersonal durchführen lassen.
3. **ACHTUNG:** Sichtbare und/oder unsichtbare Laserstrahlung der Klasse 1M bei offenen Abdeckungen. Nicht direkt mit optischen Instrumenten betrachten.
4. ANBRINGEN DES ETIKETTS: WARNHINWEIS-ETIKETT, INNEN AM GERÄT ANGEBRACHT.

## IMPORTANT POUR PRODUITS LASER

1. PRODUIT LASER CLASSE 1
2. **ATTENTION:** N'ouvrez pas le couvercle supérieur ni le boîtier. Il n'y a aucune pièce réparable par l'utilisateur à l'intérieur de l'appareil; confiez toute réparation à un personnel qualifié.
3. **ATTENTION:** Rayonnement laser visible et/ou invisible de classe 1 M une fois ouvert. Ne pas regarder directement avec des instruments optiques.
4. REPRODUCTION DE L'ÉTIQUETTE: ÉTIQUETTE DE PRÉCAUTION PLACÉE À L'INTERIEUR DE L'APPAREIL.

## BELANGRIJK VOOR LASERPRODUKTEN

1. KLASSE 1 LASERPRODUKT
2. **VOORZICHTIG:** Open de bovenste afdekking en de behuizing niet. Er zijn geen door de gebruiker te repareren onderdelen in het toestel; laat onderhoud en reparatie over aan erkend onderhoudspersoneel.
3. **VOORZICHTIG:** Zichtbare en/of onzichtbare klasse 1M laserstralen indien geopend. Bekijk niet direct met optische instrumenten.
4. REPRODUCTIE VAN LABEL: WAARSCHUWINGSLABEL IN TOESTEL AANGEBRACHT.

<b>CAUTION</b> VISIBLE AND/OR INVISIBLE CLASS 1M LASER RADIATION WHEN OPEN, DO NOT VIEW DIRECTLY WITH OPTICAL INSTRUMENTS. IEC60825-1:2001 (ENG)	<b>ATTENTION</b> RAYONNEMENT LASER VISIBLE ET/OU INVISIBLE DE CLASSE 1M UNE FOIS OUVERT. NE PAS REGARDER DIRECTEMENT AVEC DES INSTRUMENTS OPTIQUES. (FRA)	<b>AVISO</b> RADIACIÓN LÁSER DE CLASE 1M VISIBLE Y/O INVISIBLE CUANDO ESTÁ ABIERTO. NO MIRAR DIRECTAMENTE CON INSTRUMENTAL ÓPTICO. (ESP)	<b>VARNING</b> SYNLIIG OCH/ELLER OSYNLIIG LASERSTRÅLNING, KLASSE 1M, NÄR DENNA DEL ÄR ÖPPNAD. BETRÄKTA EJ STRÅLEN MED OPTISKA INSTRUMENT. (SWE)	<b>注意</b> ここを開くと可視 及び/または不可視 のクラス1M レーザー放射が 出ます。 光学装置で直接 見ないでください。 (JPN)	<b>CAUTION</b> VISIBLE AND/OR INVISIBLE CLASS II LASER RADIATION WHEN OPEN, DO NOT STARE INTO BEAM. FDA 21 CFR (ENG) LV44809-003A
--	--	---	--	--	---

## Benutzerinformationen zur Entsorgung alter Geräte [Europäische Union]



Dieses Symbol zeigt an, dass das elektrische bzw. elektronische Gerät nicht als normaler Haushaltsabfall entsorgt werden soll. Stattdessen sollte das Produkt zur fachgerechten Entsorgung, Weiterverwendung und Wiederverwertung in Übereinstimmung mit der Landesgesetzgebung einer entsprechenden Sammelstelle für das Recycling elektrischer und elektronischer Geräte zugeführt werden.

Die korrekte Entsorgung dieses Produkts dient dem Umweltschutz und verhindert mögliche Schäden für die Umwelt und die menschliche Gesundheit, welche durch unsachgemäße Behandlung des Produkts auftreten können. Weitere Informationen zu Sammelstellen und dem Recycling dieses Produkts erhalten Sie bei Ihrer Gemeindeverwaltung, Ihrem örtlichen Entsorgungsunternehmen oder in dem Geschäft, in dem Sie das Produkt gekauft haben.

### Hinweis:

Dieses Symbol ist nur in der Europäischen Union gültig.

Für die nicht fachgerechte Entsorgung dieses Abfalls können gemäß der Landesgesetzgebung Strafen ausgesprochen werden.

### (Geschäftskunden)

Wenn Sie dieses Produkt entsorgen möchten, besuchen Sie bitte unsere Webseite [www.jvc-europe.com](http://www.jvc-europe.com), um Informationen zur Rücknahme des Produkts zu erhalten.

### [Andere Länder außerhalb der Europäischen Union]

Wenn Sie dieses Produkt entsorgen möchten, halten Sie sich dabei bitte an die entsprechenden Landesgesetze und andere Regelungen in Ihrem Land zur Behandlung elektrischer und elektronischer Geräte.

## Informations relatives à l'élimination des appareils usagés, à l'intention des utilisateurs [Union européenne]



Lorsque ce symbole figure sur un appareil électrique et électronique, cela signifie qu'il ne doit pas être éliminé en tant que déchet ménager à la fin de son cycle de vie. Le produit doit être porté au point de pré-collecte approprié au recyclage des appareils électriques et électroniques pour y subir un traitement, une récupération et un recyclage, conformément à la législation nationale.

En éliminant correctement ce produit, vous contribuerez à la conservation des ressources naturelles et à la prévention des éventuels effets négatifs sur l'environnement et la santé humaine, pouvant être dus à la manipulation inappropriée des déchets de ce produit. Pour plus d'informations sur le point de pré-collecte et le recyclage de ce produit, contactez votre mairie, le service d'évacuation des ordures ménagères ou le magasin dans lequel vous avez acheté le produit.

### Attention :

Ce symbole n'est reconnu que dans l'Union européenne.

Des amendes peuvent être infligées en cas d'élimination incorrecte de ce produit, conformément à la législation nationale.

### (Utilisateurs professionnels)

Si vous souhaitez éliminer ce produit, visitez notre page Web [www.jvc-europe.com](http://www.jvc-europe.com) afin d'obtenir des informations sur sa récupération.

### [Pays ne faisant pas partie de l'Union européenne]

Si vous souhaitez éliminer ce produit, faites-le conformément à la législation nationale ou autres règles en vigueur dans votre pays pour le traitement des appareils électriques et électroniques usagés.

## Informatie voor gebruikers over het weggooien van oude apparatuur

### [Europese Unie]



Deze markering geeft aan dat de elektrische en elektronische apparatuur bij het einde van de gebruiksduur niet bij het huishoudelijk afval mag worden gegooid. Het product moet in plaats daarvan worden ingeleverd bij het relevante inzamelingspunt voor hergebruik van elektrische en elektronische apparatuur, voor juiste verwerking, teruggwinning en hergebruik in overeenstemming met uw nationale wetgeving.

Door dit product naar het inzamelingspunt te brengen, werkt u mee aan het behoud van natuurlijke hulpbronnen en met het voorkomen van potentiële negatieve effecten op het milieu en de volksgezondheid, die anders veroorzaakt zouden kunnen worden door onjuiste afvalverwerking van dit product. Neem voor meer informatie over inzamelingspunten en hergebruik van dit product contact op met de gemeente in uw woonplaats, het afvalverwerkingsbedrijf of de winkel waar u het product hebt aangeschaft.

Er kunnen boetes gelden voor een onjuiste verwijdering van dit afval, in overeenstemming met de nationale wetgeving.

### **(Zakelijke gebruikers)**

Bezoek als u dit product wilt weggooien onze website [www.jvc-europe.com](http://www.jvc-europe.com) voor informatie over het terugnemen van het product.

### **[Landen buiten de Europese Unie]**

Wanneer u dit product wilt verwijderen, houdt u dan aan de geldende nationale wetgeving of andere regels in uw land voor de verwerking van oude elektrische en elektronische apparatuur.

### **Let op:**

Dit symbool is alleen geldig in de Europese Unie.

Sehr geehrter Kunde, sehr geehrte Kundin,

dieses Gerät stimmt mit den gültigen europäischen Richtlinien und Normen bezüglich elektromagnetischer Verträglichkeit und elektrischer Sicherheit überein.

Die europäische Vertretung für die Victor Company of Japan, Limited ist:  
JVC Technology Centre Europe GmbH  
Postfach 10 05 52  
61145 Friedberg  
Deutschland

Cher(e) client(e),

Cet appareil est conforme aux directives et normes européennes en vigueur concernant la compatibilité électromagnétique et à la sécurité électrique.

Représentant européen de la société Victor Company of Japan, Limited :  
JVC Technology Centre Europe GmbH  
Postfach 10 05 52  
61145 Friedberg  
Allemagne

Geachte klant,

Dit apparaat voldoet aan de geldende Europese normen en richtlijnen inzake elektromagnetische compatibiliteit en elektrische veiligheid.

De Europese vertegenwoordiger van Victor Company of Japan, Limited is:  
JVC Technology Centre Europe GmbH  
Postfach 10 05 52  
61145 Friedberg  
Duitsland

# Einführung

Vielen Dank, dass Sie sich für eines unserer JVC-Produkte entschieden haben. Lesen Sie dieses Handbuch sorgfältig durch, bevor Sie das Gerät verwenden, um eine optimale Geräteleistung zu erzielen. Bewahren Sie das Handbuch auf, falls Sie es später noch einmal zurate ziehen müssen.

## Informationen über diese Bedienungsanleitung

Dieses Handbuch ist folgendermaßen strukturiert:

- Diese Bedienungsanleitung erläutert vorwiegend die Bedienung der Tasten auf der Fernbedienung. Sofern nicht anders angegeben, können Sie die Tasten auf der Fernbedienung und auf dem Gerät selbst für die gleichen Funktionen verwenden, wenn sie die gleichen oder ähnliche Namen bzw. Symbole haben.
- Grundlegende Informationen, die für viele Funktionen identisch sind, werden an einer Stelle zusammengefasst und nicht für jedes Verfahren wiederholt. So wiederholen wir z. B. nicht die Anweisungen zum Ein- oder Ausschalten des Geräts, der Einstellung der Lautstärke, Änderung der Klangeffekte usw.; dies wird im Abschnitt „Grundfunktionen“ auf den Seiten 8 und 9 erläutert.
- In dieser Bedienungsanleitung werden die folgenden Symbole verwendet:



Warnungen und Vorsichtshinweise, wie die Schäden oder Brandrisiken oder elektrische Schläge vermieden werden können. Darüber hinaus werden Sie informiert, was Sie vermeiden müssen, um die optimale Geräteleistung zu erzielen.



Neben diesem Symbol finden Sie Informationen und Hinweise, mit denen Sie vertraut sein sollten.

## Vorsichtsmaßnahmen

### Aufstellung

- Wählen Sie einen Standort aus, der trocken und nicht zu warm oder zu kühl ist (zwischen 5°C und 35°C).
- Stellen Sie die Anlage an einem Ort mit guter Belüftung auf, um einen Wärmestau zu verhindern.
- Zwischen dem Gerät und dem Fernseher muss sich genügend Abstand befinden.
- Stellen Sie die Lautsprecher nicht in die Nähe des Fernsehers, um Interferenzen zu verhindern.



Stellen Sie das Gerät NICHT in die Nähe von Wärmequellen oder an einem Ort auf, an dem es direkter Sonneneinstrahlung, übermäßiger Staubentwicklung oder Vibrationen ausgesetzt ist.

### Stromquellen

- Ziehen Sie stets am Stecker und nicht am Netzkabel, um das Gerät von der Netzsteckdose zu trennen.



Fassen Sie das Netzkabel NICHT mit nassen Händen an.

### Kondenswasserbildung

Feuchtigkeit kann in folgenden Fällen auf den Linsen im Innern der Anlage kondensieren:

- Nach Einschalten der Heizung im Raum.
- In feuchten Räumen.
- Wenn das Gerät ohne Übergang von einem kalten in ein warmes Zimmer gebracht wird.

Bei Kondenswasserbildung funktioniert das Gerät möglicherweise nicht korrekt. Lassen Sie das Gerät in diesem Fall einige Stunden eingeschaltet, bis die Feuchtigkeit verdunstet ist. Ziehen Sie dann das Netzkabel ab und stecken Sie es erneut ein.

### Sonstiges

- Sollten Metallobjekte oder Flüssigkeiten in das Gerät gelangen, ziehen Sie das Netzkabel aus der Steckdose ab, und setzen Sie sich mit Ihrem Händler in Verbindung, bevor Sie das Gerät wieder verwenden.
- Wenn das Gerät für einen längeren Zeitraum nicht verwendet wird, ziehen Sie das Netzkabel aus der Netzsteckdose.



Nehmen Sie das Gerät NICHT auseinander. Es enthält keine Teile, die vom Benutzer gewartet werden können.

Wenn Probleme auftreten, ziehen Sie das Netzkabel ab, und wenden Sie sich an Ihren Händler.



<b>Anordnung der Tasten und Regler .....</b>	<b>3</b>
Hauptgerät .....	3
Fernbedienung .....	5
<b>Erste Schritte .....</b>	<b>6</b>
Auspacken .....	6
Einlegen der Batterien in die Fernbedienung .....	6
Anschlüsse .....	6
Anschließen weiterer Komponenten .....	7
<b>Grundfunktionen .....</b>	<b>8</b>
Einstellen der Uhrzeit .....	8
Einschalten des Geräts .....	8
Auswahl der Signalquelle .....	9
Einstellen der Lautstärke .....	9
Stummschalten mit Ausblenden .....	9
Auswahl der Klangmodi .....	9
Einstellen des Klangs (Tiefen/Höhen) .....	9
<b>Wiedergabe von UKW- und MW-Sendungen .....</b>	<b>10</b>
Einstellen eines Senders .....	10
Speichern von Sendern .....	10
Einstellen eines gespeicherten Senders .....	11
<b>Wiedergabe von Discs .....</b>	<b>12</b>
Wiedergeben der gesamten Disc—Normale Wiedergabe .....	12
Disc-Grundbetrieb .....	13
Programmieren der Wiedergabereihenfolge der Titel —Programmierte Wiedergabe .....	13
Wiederholen von Titeln—Wiederholbetrieb .....	14
Wiedergeben in zufälliger Reihenfolge —Zufallswiedergabe .....	14
Anzeige der verbleibenden Zeitdauer während der Wiedergabe .....	14
<b>Wiedergeben von Kassetten .....</b>	<b>15</b>
Wiedergeben einer Kassette .....	15
<b>Verwendung eines externen Geräts .....</b>	<b>16</b>
Hören von externen Geräten .....	16
<b>Aufnahme .....</b>	<b>17</b>
Aufnahme auf Kassette .....	17
Aufnahme von Discs—Synchronisierte Disc-Aufnahme .....	18
<b>Verwenden der Zeitschaltuhren .....</b>	<b>19</b>
Verwenden der Tageszeitschaltuhr .....	19
Verwenden der Einschlafschaltuhr .....	20
<b>Pflege .....</b>	<b>21</b>
<b>Fehlersuche .....</b>	<b>22</b>
<b>Technische Daten .....</b>	<b>22</b>

# Anordnung der Tasten und Regler

Machen Sie sich mit den Tasten und Reglern des Geräts vertraut.

## Hauptgerät

### Draufsicht

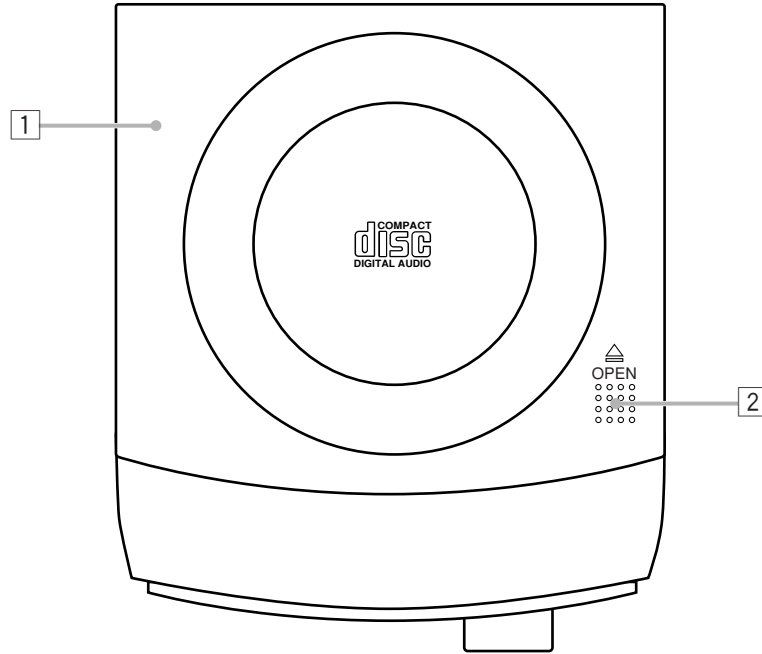

### Vorderansicht

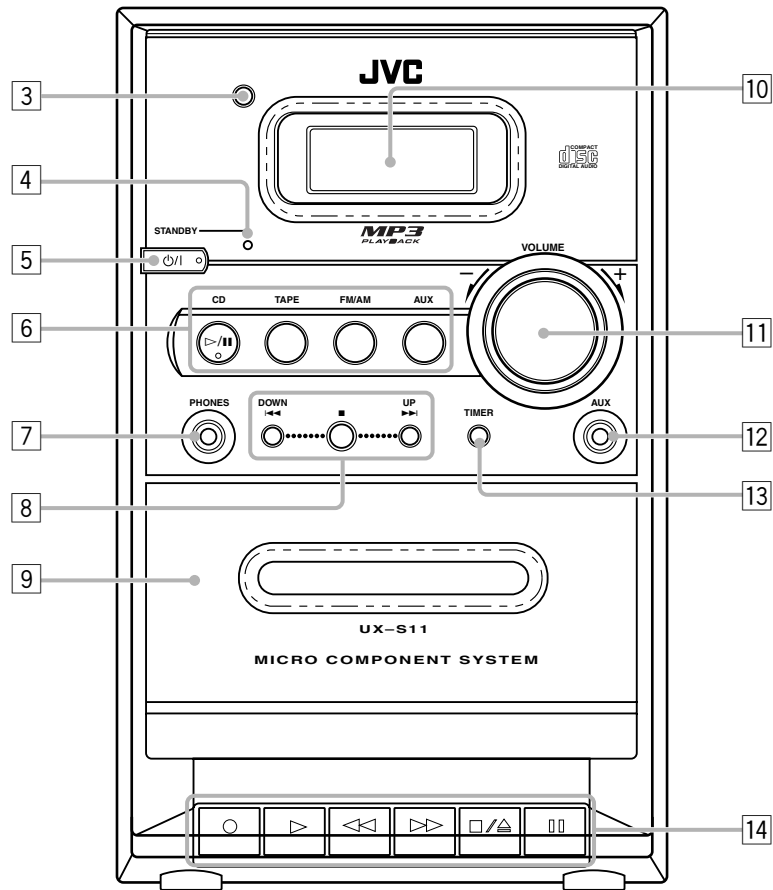

## Displayfenster

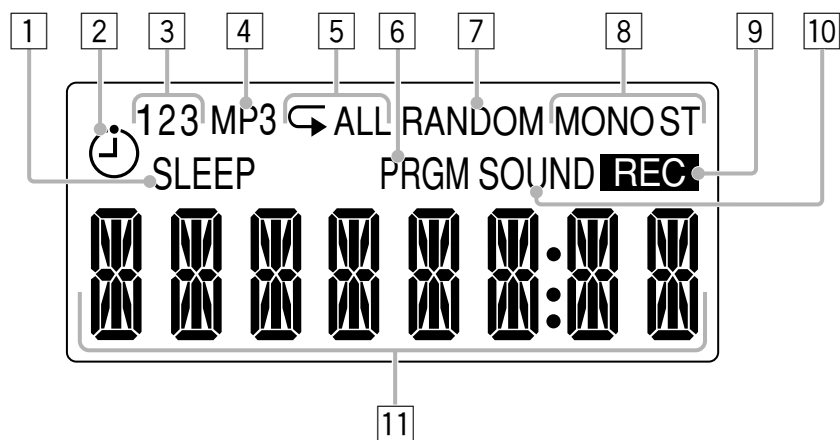

Weitere Einzelheiten finden Sie auf den in Klammern angegebenen Seiten.

### Hauptgerät

- 1 Disc-Ladeschacht (12)
- 2 ▲ OPEN (Disc-Ladeschacht öffnen) (12)
- 3 Fernbedienungssensor (5)
- 4 Leuchte STANDBY (8)
- 5 Taste **⏻/I** (STANDBY/ON) (8, 19)
- 6 Signalquellentasten
  - CD **▷/■**, TAPE, FM/AM, AUX
  - Durch Drücken einer dieser Tasten wird das Gerät auch eingeschaltet.*
- 7 Buchse PHONES (9)
- 8 Tasten MULTI CONTROL
  - DOWN **◀◀**, **■**, UP **▶▶**
- 9 Kassettenfach (15)
- 10 Displayfenster
- 11 Regler VOLUME (9)
- 12 Buchse AUX (7, 17)
- 13 Taste TIMER (20)
- 14 Kassetten-Betriebstasten (15, 17)
  - **○** (Aufnahme), **▷** (Wiedergabe), **◀◀** (schneller Rücklauf), **▶▶** (schneller Vorlauf), **□/△** (Stop/Kassettenladeschacht öffnen), **■** (Pause)

### Displayfenster

- 1 Anzeige SLEEP
- 2 Anzeige **⌚** (Schaltuhr)
- 3 Anzeige Schaltuhrnummer
- 4 Anzeige MP3
- 5 Anzeigen wiederholen
  - **↺**, ALL
- 6 Anzeige PRGM (Programm)
- 7 Anzeige RANDOM
- 8 UKW-Modus-Anzeigen
  - MONO, ST (Stereo)
- 9 Anzeige REC
- 10 Anzeige SOUND
- 11 Hauptdisplay

# Anordnung der Tasten und Regler (Fortsetzung)

## Fernbedienung

Weitere Einzelheiten finden Sie auf den in Klammern angegebenen Seiten.

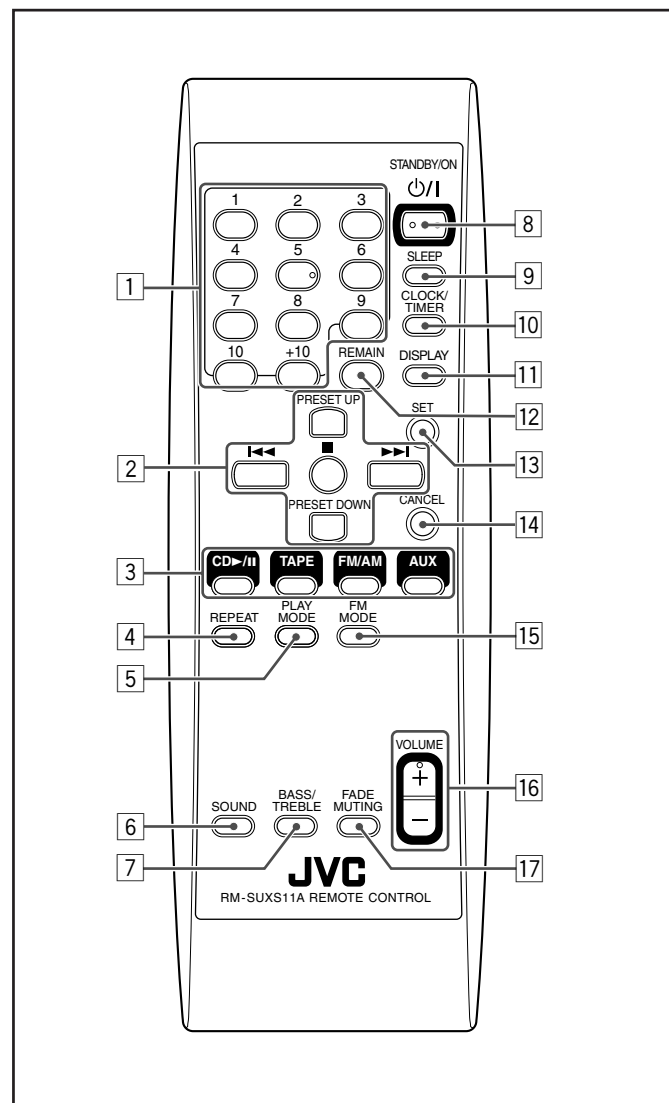

- 1 Zifferntasten (10, 11, 13)
- 2 Multifunktionstasten
  - PRESET UP, PRESET DOWN
  - ◀◀, ■, ▶▶
- 3 Signalquellentasten
  - CD ▷/||, TAPE, FM/AM, AUX

*Durch Drücken einer dieser Tasten wird das Gerät auch eingeschaltet.*
- 4 Taste REPEAT (14)
- 5 Taste PLAY MODE (10, 13, 14)
- 6 Taste SOUND (9)
- 7 Taste BASS/TREBLE (9)
- 8 Taste STANDBY/ON ⏻/⏻ (8, 19)
- 9 Taste SLEEP (20)
- 10 Taste CLOCK/TIMER (8, 19)
- 11 Taste DISPLAY (8)
- 12 Taste REMAIN (14)
- 13 Taste SET (8, 19)
- 14 Taste CANCEL (19)
- 15 Taste FM MODE (10)
- 16 Tasten VOLUME + / - (9)
- 17 Taste FADE MUTING (9)



Wenn Sie mit der Fernbedienung arbeiten, richten Sie sie auf den Fernbedienungssensor auf der Frontplatte.

## Auspacken

Überprüfen Sie nach dem Auspacken anhand der folgenden Liste, ob Sie alle Komponenten erhalten haben. Die Zahl in Klammern gibt die Menge der zum Lieferumfang gehörigen Teile an.

- UKW-Antenne (1)
- MW-Rahmenantenne (1)
- Fernbedienung (1)
- Batterien (2)

Sollten Teile fehlen, setzen Sie sich umgehend mit Ihrem Fachhändler in Verbindung.

## Einlegen der Batterien in die Fernbedienung

Legen Sie die Batterien—R6(SUM-3)/AA(15F)—in die Fernbedienung ein, und achten Sie dabei auf die Polarität (+ und -). Die Zeichen + und - auf der Batterie müssen den Zeichen im Batteriefach entsprechen.

Wenn das Gerät sich nicht mehr mit der Fernbedienung bedienen lässt, wechseln Sie beide Batterien gleichzeitig aus.

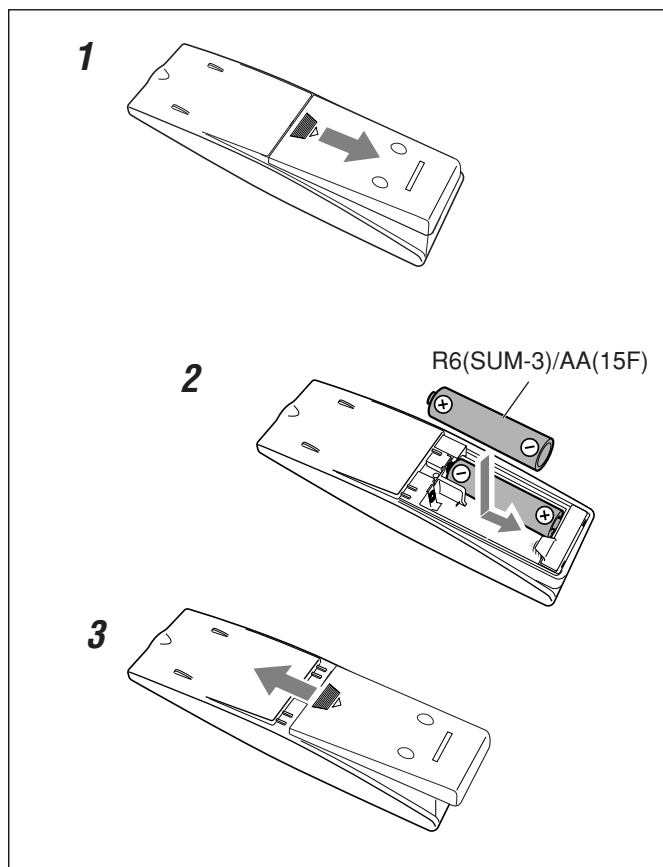

Die Batterie darf nicht sehr starken Hitzequellen wie Sonnenschein, Feuer o.ä. ausgesetzt werden.

## Anschlüsse

### So schließen Sie Lautsprecher an

Die Lautsprecher können mit den Lautsprecherkabeln angeschlossen werden.

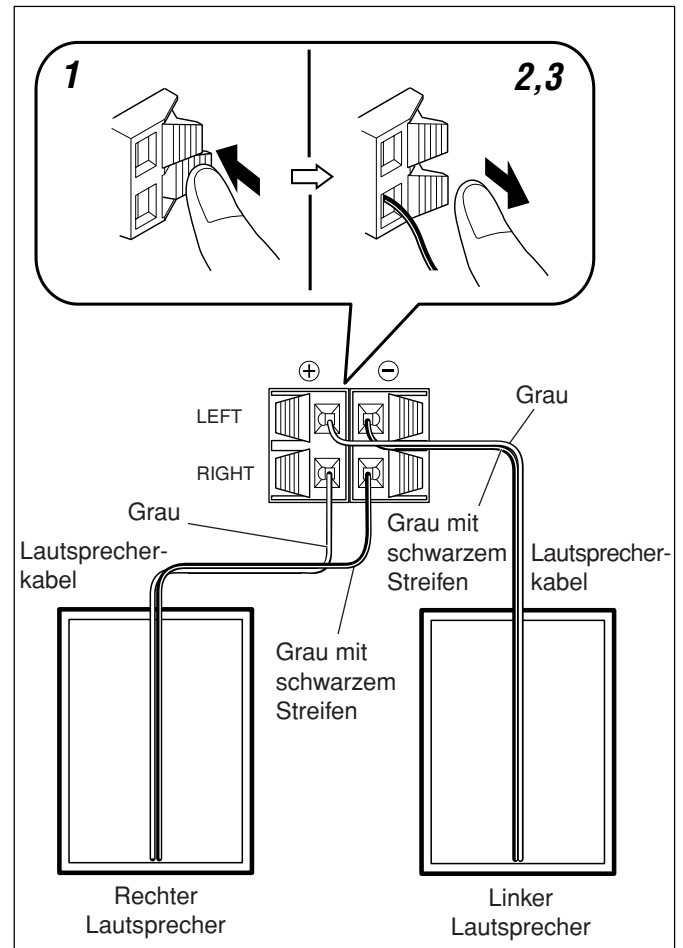

**1 Halten Sie die Klemme des Lautsprecheranschlusses gedrückt.**

**2 Führen Sie das Ende des Lautsprecherkabels in den Anschluss ein.**

Die Polung der Lautsprecherklemmen anpassen: Graues Kabel (+) an Rot (+) und graues Kabel mit schwarzem Streifen (-) an Schwarz (-).

**3 Lassen Sie die Klemme los.**

#### WICHTIG:

- Verwenden Sie nur Lautsprecher mit der gleichen Impedanz, die an der Geräterückseite für die Lautsprecheranschlüsse angegeben ist.
- Schließen Sie NICHT mehr als einen Lautsprecher an jeweils einen Lautsprecheranschluss an.

# Erste Schritte (Fortsetzung)

Schließen Sie das Netzkabel erst an, nachdem alle anderen Anschlüsse hergestellt worden sind.

## Anschluss der MW- und UKW-Antennen

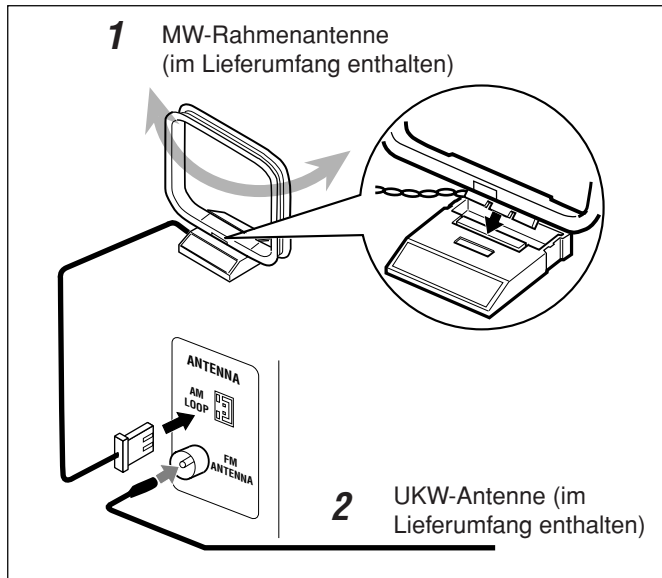

### 1 Schließen Sie die mitgelieferte MW-Rahmenantenne an den Anschluss AM LOOP an.

Stellen Sie die Antenne in einem größeren Abstand vom Gerät auf und richten Sie diese für den besten Empfang aus.

### 2 Schließen Sie die mitgelieferte UKW-Zimmerantenne an die Buchse FM ANTENNA an.

Suchen Sie die Position, in der der Empfang am besten ist, und befestigen Sie die Antenne anschließend an der Wand oder an einem anderen Ort.



#### Informationen zur mitgelieferten UKW-Zimmerantenne

Die zum Lieferumfang des Gerät gehörende UKW-Zimmerantenne kann temporär verwendet werden. Bei schlechtem Empfang können Sie eine UKW-Außenantenne anschließen.

### So schließen Sie eine UKW-Außenantenne an

Bevor Sie eine UKW-Außenantenne anschließen, trennen Sie die mitgelieferte UKW-Zimmerantenne ab.

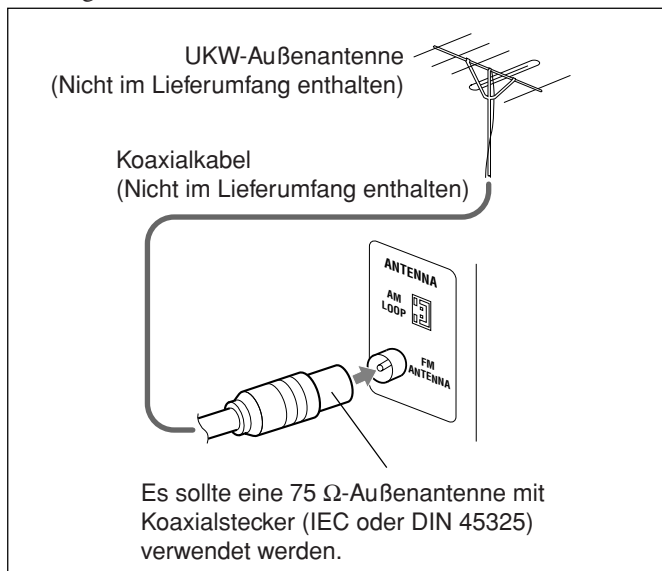

#### So erzielen Sie einen besseren UKW- und MW-Empfang

- Vergewissern Sie sich, dass die Antennenleiter nicht mit anderen Anschlüssen oder Anschlusskabeln in Berührung kommen.
- Die Antennen dürfen metallische Geräteteile, Anschlusskabel und das Netzkabel nicht berühren.

## Anschließen weiterer Komponenten

### So schließen Sie eine Audiokomponente an

Sie können ein Audiogerät anschließen, das nur als Wiedergabequelle verwendet wird.



- Schließen Sie KEINE anderen Komponenten an, solange die Stromversorgung eingeschaltet ist.
- Schließen Sie andere Komponenten ERST DANN an, nachdem alle Anschlüsse vorgenommen worden sind.

Wenn Sie die andere Komponente über dieses Gerät wiedergeben möchten, zwischen Audioausgangsbuchsen am anderen Gerät und den AUX-Buchse über Audiokabel mit Ministeckern (gehört nicht zum Lieferumfang) anschließen.

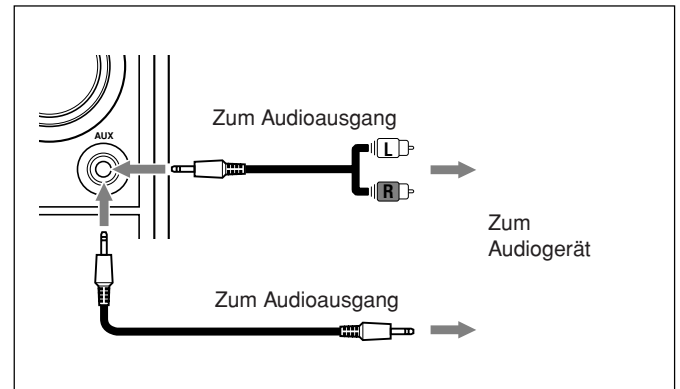

Wenn das Audiogerät Klinkenbuchsen für Audioausgang hat: Stellen Sie sicher, dass die Klinkenbuchsen der Audiokabel richtig farbmarkiert sind—weiße Stecker und Buchsen für die linken Audiosignale, und rote für die rechten Audiosignale.

## Das Gerät ist nun BETRIEBSBEREIT.

### WICHTIG:

Stellen Sie sicher, dass alle Anschlüsse gemacht wurden, bevor Sie das Netzkabel einstecken.

## Einstellen der Uhrzeit

Vor der weiteren Bedienung des Geräts sollten Sie zuerst die Uhrzeit einstellen. Nach dem Anschließen des Stromkabels blinkt die Anzeige „0:00“ im Display. Sie können die Uhr im Bereitschaftsmodus einstellen oder wenn das Gerät eingeschaltet ist.

### NUR auf der Fernbedienung:

#### 1 Drücken Sie die Taste **CLOCK/TIMER**.

Die Stundenanzeige beginnt zu blinken.

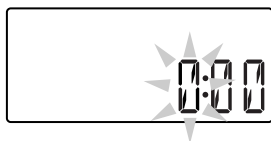

#### 2 Drücken Sie die Taste **◀◀** oder **▶▶**, um die Stunden einzustellen und drücken Sie danach die Taste **SET**.

- Wenn Sie die Taste **◀◀** oder **▶▶**, drücken und halten, ändern sich fortlaufend die Stundenanzeige.

Die Minutenanzeige beginnt zu blinken.

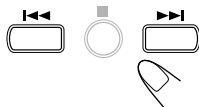
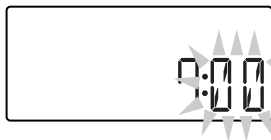

#### 3 Drücken Sie die Taste **◀◀** oder **▶▶**, um die Minuten einzustellen und drücken Sie danach die Taste **SET**.

- Wenn Sie die Taste **◀◀** oder **▶▶**, drücken und halten, ändern sich fortlaufend die Minutenanzeige.

Die eingebaute Uhr fängt an zu laufen.

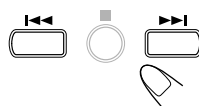

- **Wenn Sie das Netzkabel abziehen oder bei einem Stromausfall**  
Die Uhr wird sofort auf „0:00“ zurückgesetzt. Stellen Sie in diesem Fall die Uhr neu.
- **Die Ungenauigkeit der Uhr kann möglicherweise ca. 1 bis 2 Minuten pro Monat erreichen**  
Ist dies der Fall, setzen Sie die Uhr zurück.

So wird die Uhrzeit bei eingeschaltetem Gerät angezeigt

### NUR auf der Fernbedienung:

Drücken Sie die Taste **DISPLAY**.

- Wiederholtes Drücken der Taste wechselt zwischen der Uhrzeitanzeige und der Normalanzeige.



### Zum Einstellen der Uhr

### NUR auf der Fernbedienung:

#### 1 Drücken Sie die Taste **CLOCK/TIMER** wiederholt, um die aktuelle Zeitanzeige zu zeigen.

- Wenn das Gerät im Bereitschaftsbetrieb ist, stellen Sie sicher, dass „:“ nicht blinkt.



#### 2 Drücken Sie die Taste **SET**.

Die Stundenanzeige beginnt zu blinken.



#### 3 Drücken Sie die Taste **◀◀** oder **▶▶**, um die Stunden einzustellen und drücken Sie danach die Taste **SET**.

Die Minutenanzeige beginnt zu blinken.

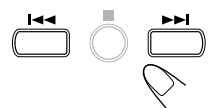

#### 4 Drücken Sie die Taste **◀◀** oder **▶▶**, um die Minuten einzustellen und drücken Sie danach die Taste **SET**.

Die eingebaute Uhr fängt an zu laufen.





## Einschalten des Geräts

Drücken Sie zum Einschalten des Geräts die Taste **STANDBY/ON** .

Die Leuchte **STANDBY** am Gerät erlischt.

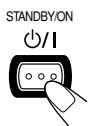
- Wenn Sie die Taste für die Signalquelle—  
CD , TAPE, FM/AM und AUX, wird das Gerät automatisch eingeschaltet.



Drücken Sie zum Ausschalten des Geräts (Bereitschaftsmodus) erneut die Taste **STANDBY/ON** . Die Leuchte **STANDBY** am Gerät leuchtet rot auf.

- „0:00“ blinkt so lange auf dem Display, bis Sie die eingebaute Uhr einstellen. Nach dem Einstellen der Uhr wird die Uhrzeit im Display angezeigt, während sich das Gerät im Bereitschaftsbetrieb befindet.
- Auch wenn sich das Gerät im Bereitschaftsbetrieb befindet, verbraucht es eine geringe Menge Strom.

Wenn Sie die Stromversorgung vollständig unterbrechen möchten, müssen Sie das Netzkabel aus der Netzsteckdose abziehen.



**Wenn Sie das Netzkabel abziehen oder bei einem Stromausfall**

Die Uhr wird sofort auf „0:00“ zurückgestellt, und „0:00“ beginnt im Display zu blinken, wenn der Netzstecker neu eingesteckt wird. Stellen Sie in diesem Fall die Uhr neu.



# Grundfunktionen (Fortsetzung)

## Auswahl der Signalquelle

Drücken Sie, zur Auswahl der Signalquelle, die Taste CD ►/II, TAPE, FM/AM oder AUX.

- Wenn Sie CD als Quelle wählen, startet die Wiedergabe automatisch.

Nähere Informationen bzgl. des Tunerbetriebs (UKW oder MW) finden Sie auf den Seiten 10 und 11.

Nähere Informationen bzgl. des CD-Spielers finden Sie auf den Seiten 12 bis 14.

Nähere Informationen bzgl. des Kassettendecks finden Sie auf Seite 15.

Nähere Informationen bzgl. der Aufnahme auf Kassette finden Sie auf den Seiten 17 und 18.

Zur Verwendung eines externen Geräts finden Sie auf Seite 16.

## Einstellen der Lautstärke

Die Lautstärke kann nur geändert werden, während das Gerät eingeschaltet ist. Die Einstellung der Lautstärke kann zwischen „VOL MIN“, „VOL 01“ – „VOL 30“ und „VOL MAX“.

- Die Einstellung des Lautstärkepegels hat keinen Einfluss auf die Aufnahme.

Zum Wiederherstellen der Lautstärke drücken Sie die Taste VOLUME + (oder drehen den VOLUME-Regler am Gerät im Uhrzeigersinn).



Zum Senken der Lautstärke drücken Sie die Taste VOLUME – (oder drehen den Regler VOLUME am Gerät gegen den Uhrzeigersinn).

- Wenn Sie eine der Tasten gedrückt halten, können Sie den Lautstärkepegel kontinuierlich ändern.



### Ungestörter Hörgenuss

Schließen Sie einen Kopfhörer an die Buchse PHONES an. Die Wiedergabe über die Lautsprecher wird in diesem Fall deaktiviert. Verringern Sie unbedingt die Lautstärke, bevor Sie die Kopfhörer anschließen oder aufsetzen.



Schalten Sie das Gerät NICHT aus (Bereitschaftsmodus), wenn die Lautstärke extrem hoch eingestellt ist. Wenn Sie das Gerät wieder einschalten oder die Wiedergabe von einer Signalquelle starten, könnte das plötzliche laute Geräusch sonst Ihr Gehör, die Lautsprecher und/oder die Kopfhörer beschädigen. BEACHTEN Sie, dass die Lautstärke nicht eingestellt werden kann, wenn das Gerät sich im Bereitschaftsmodus befindet.

## Stummschalten mit Ausblenden

### NUR auf der Fernbedienung:

Drücken Sie die Taste FADE MUTING.

Der Lautstärkepegel nimmt auf „VOL MIN“ ab, und „MUTING“ beginnt im Display zu blinken.



Zum Aufheben der Stummschaltung drücken Sie die Taste FADE MUTING erneut. Die Lautstärke wird auf den vorherigen Pegel zurückgestellt.

- Einstellen der Lautstärke bewirkt ebenfalls Aufheben der Stummschaltung.

## Auswahl der Klangmodi

Sie können einen der folgenden vier Klangmodi auswählen.

- Der Effekt dieser Funktion ist auch über die Kopfhörer hörbar.
- Diese Funktion hat nur einen Einfluss auf den Wiedergabeton und nicht auf die Aufnahme.

### NUR auf der Fernbedienung:

Drücken Sie, um den Klangmodus auszuwählen, die Taste SOUND.



- Wiederholtes Drücken der Taste ändert den Klangmodus wie folgt:



**ROCK:** Kraftvolle Höhen und Bass.

**POP:** Verstärkung des Gesangs und des Mittenlautsprechers.

**CLASSIC:** Akzentuierter Klang mit differenzierten Höhen und verstärktem Bass.

**JAZZ:** Verstärkte Unterfrequenzen für Jazz-Musik.

**OFF:** Der Equalizereffekt wird deaktiviert.

Wenn die Klangmodi aktiviert wird, leuchtet die Anzeige SOUND auf dem Display auf.

## Einstellen des Klangs (Tiefen/Höhen)

Sie können die Tiefen (niedriger Frequenzbereich) und die Höhen (hoher Frequenzbereich) zwischen –1 bis +4 einstellen. Die werkseitige Einstellung des Baßpegels liegt bei „BASS 0“ und der Höhen bei „TREBLE 0“.

- Diese Funktion hat nur einen Einfluß auf den Wiedergabeton und nicht auf die Aufnahme.
- Für die Ausführung der folgenden Schritte besteht ein Zeitlimit. Wenn der Einstellungsvorgang abgebrochen wird, bevor Sie ihn abgeschlossen haben, beginnen Sie wieder mit Schritt 1.

### NUR auf der Fernbedienung:

**1** Drücken Sie die Taste BASS/TREBLE einmal, um den Tiefenpegel einzustellen, oder drücken Sie BASS/TREBLE zweimal, um den Höhenpegel einzustellen.



**2** Drücken Sie zum Verstärken des Signals die Taste PRESET UP bzw. zum Verringern die Taste PRESET DOWN.



- Sie können die Toneinstellfunktion und die Klangmodi-Funktion nicht gleichzeitig verwenden. (Der Klangmodi schaltet automatisch auf „OFF“ um, wenn BASS/TREBLE gedrückt wird).
- Die Tiefen/Höhen-Einstellung kehrt automatisch auf „0“ zurück, wenn Sie einen der Sound-Modi wählen (siehe „Auswahl der Klangmodi“ oben).



## Einstellen eines Senders





- 1 Drücken Sie die Taste FM/AM, um entweder „FM“ oder „AM“ auszuwählen.**



Das Gerät wird automatisch eingeschaltet und der zuletzt eingestellte Sender eingestellt—UKW- oder MW-Sender.

- Bei jedem erneuten Tastendruck wechselt das Frequenzband zwischen UKW und MW.







- 2 Halten Sie die Taste  oder  (oder UP  oder DOWN  auf dem Gerät) länger als 1 Sekunde gedrückt.**

- Die Taste  (UP ): erhöht die Frequenzen.
- Die Taste  (DOWN ): verringert die Frequenzen.

Das Gerät sucht nun nach Sendern, bis ein Sender mit einer ausreichenden Signalstärke eingestellt ist.

- Wenn ein UKW-Sender in Stereo ausgestrahlt wird, leuchtet die Anzeige ST (Stereo) auf dem Display auf (nur bei gutem Empfang).

Drücken Sie **zum Abbrechen des Suchvorgangs** die Taste  oder  (oder UP  oder DOWN  am Gerät).



**Wiederholtes Drücken der Taste  oder  (oder UP  oder DOWN  am Gerät)**

Die Frequenz ändert sich schrittweise.

## Ändern des UKW-Empfangsmodus

### NUR auf der Fernbedienung:

Wenn eine UKW-Stereosendung nur mit Schwierigkeiten zu empfangen ist oder rauscht, drücken Sie die Taste FM MODE, so dass die Anzeige MONO auf dem Display erscheint. Der Empfang lässt sich dadurch verbessern.

Drücken Sie, um den Stereoeffekt wiederherzustellen, die Taste FM MODE erneut, so dass die Anzeige MONO ausgeschaltet wird. Im Stereobetrieb werden ausgestrahlte Stereosendungen stereophon wiedergegeben.

- Durch Wählen eines anderen Senders wird der MONO-Modus ebenfalls aufgehoben.

## Speichern von Sendern

Sie können 30 UKW- und 15 MW-Sender manuell speichern.

In einigen Fällen wurden bereits Testfrequenzen für den Tuner gespeichert, da die Speicherfunktion des Tuners vor Auslieferung des Geräts im Werk überprüft wird. Dies ist keine Fehlfunktion. Sie können die gewünschten Sender speichern, indem Sie die folgenden Schritte ausführen.

- Für die Ausführung der folgenden Schritte besteht ein Zeitlimit. Wenn der Einstellungsvorgang abgebrochen wird, bevor Sie ihn abgeschlossen haben, beginnen Sie wieder mit Schritt 2.

## NUR auf der Fernbedienung:

- 1 Stellen Sie den Sender ein, den Sie speichern wollen.**

- Informationen hierzu finden Sie weiter „Einstellen eines Senders“ in der linken Spalte.

- 2 Drücken Sie die Taste PLAY MODE.**

Die Festsendernummer beginnt im Display zu blinken.

- Die Anzeige PRGM (Programm) leuchtet im Display auf.

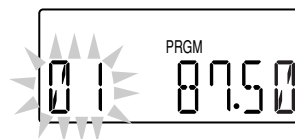

- 3 Drücken Sie die Taste  oder  um eine gespeicherte Nummer auszuwählen.**

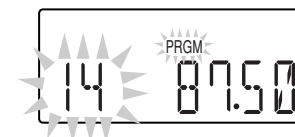

Sie können auch die Zifferntasten(n) verwenden, um eine Festsendernummer zu wählen.

Bsp.: Drücken Sie die Zifferntaste 5, um Speicherplatznummer 5 zu wählen.

Drücken Sie die Zifferntaste +10 und anschließend 5, um Speicherplatznummer 15 zu wählen.

Drücken Sie die Zifferntaste +10 und anschließend 10, um Speicherplatznummer 20 zu wählen.

Drücken Sie die Zifferntaste +10, +10 und anschließend 10, um Speicherplatznummer 30 zu wählen.

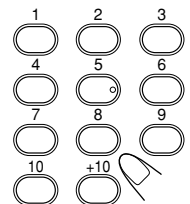

- 4 Drücken Sie noch einmal die Taste PLAY MODE.**



- 5 Wiederholen Sie die vorangegangenen Schritte 1 bis 4, um jedem Sender eine Speichernummer zuzuordnen.**

- Wenn Sie einen neuen Sender mit einer bereits zugewiesenen Speicherplatznummer speichern, wird der bisher gespeicherte Sender gelöscht.



**Wenn Sie das Netzkabel abziehen oder bei einem Stromausfall**

Die gespeicherten Sender bleibe im Gerät gespeichert.

# Wiedergabe von UKW- und MW-Sendungen (Fortsetzung)

## Einstellen eines gespeicherten Senders

### NUR auf der Fernbedienung:

- 1** Drücken Sie die Taste FM/AM, um entweder „FM“ oder „AM“ auszuwählen.



Das Gerät wird automatisch eingeschaltet und der zuletzt eingestellte Sender eingestellt—UKW- oder MW-Sender.

- Bei jedem erneuten Tastendruck wechselt das Frequenzband zwischen UKW und MW.

- 2** Drücken Sie die Taste PRESET UP oder PRESET DOWN um eine gespeicherte Nummer auszuwählen.



### So rufen Sie direkt mit den Zifferntasten einen gespeicherten Sender auf

#### NUR auf der Fernbedienung:

Wenn Sie die Zifferntasten drücken, können Sie den gewünschten Speicherplatznummer auswählen.

Bsp.: Drücken Sie die Zifferntaste 5, um Speicherplatznummer 5 zu wählen.

Drücken Sie die Zifferntaste +10 und anschließend 5, um Speicherplatznummer

15 zu wählen.

Drücken Sie die Zifferntaste +10 und anschließend 10, um Speicherplatznummer 20 zu wählen.

Drücken Sie die Zifferntaste +10, +10 und anschließend 10, um Speicherplatznummer 30 zu wählen.

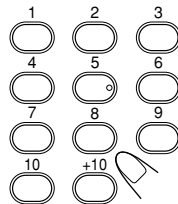

Mit diesem Gerät können folgende Disc-Typen wiedergegeben werden—CD, CD-R und CD-RW. Sie können Disks mit Titeln im Musik-CD-Format oder MP3-Dateien im ISO 9660-Format abspielen.

- In dieser Bedienungsanleitung nennen wir eine Disk mit aufgezeichneten MP3-Dateien „MP3-Disk“ und eine „Datei“ wird auch als „Titel“ bezeichnet.

## Bei der Wiedergabe einer CD-Rs oder CD-RWs

- Lesen Sie vor der Wiedergabe einer CD-R oder CD-RW die zugehörigen Anweisungen und bzw. Vorsichtsmaßnahmen sorgfältig durch.
- Vom Anwender bearbeitete CD-Rs (einmal beschreibbare CD-Rohlinge) und CD-RWs (wiederbeschreibbare CD-Rohlinge) können nur abgespielt werden, wenn sie bereits „finalisiert“ sind.
- Dieses Gerät unterstützt „Multi-Session“-Disks (bis zu 5 Sessions).
- Dieses Gerät kann nicht „packet write“-Disks abspielen.
- Einige CD-Rs oder CD-RWs werden unter Umständen von diesem Gerät nicht wiedergegeben, wenn bestimmte CD-Merkmale vorliegen, die Discs beschädigt oder verschmutzt sind oder die Linse des CD-Spielers verschmutzt ist.
- CD-RWs besitzen möglicherweise eine längere Lesezeit. Dies kommt daher, dass das Reflexionsvermögen der CD-RWs geringer als bei normalen CDs ist.

## Hinweise zu MP3-Dateien

- Der Player kann nur Dateien mit den Dateierweiterungen „MP3“ oder „mp3“ erkennen, wobei jede Kombination von Groß- und Kleinbuchstaben möglich ist.
- Dieses Gerät erkennt bis zu 500 MP3-Dateien auf einer Disk.
- Wir empfehlen, Material mit einer Samplingrate von 44,1 kHz und Datenübertragungsrate von 128 kbps aufzuzeichnen.
- Manche MP3-Dateien oder Disks können sich auf diesem Gerät aufgrund ihrer Eigenschaften oder der jeweiligen Aufnahmebedingungen nicht abspielen lassen.
- MP3-Disks erfordern eine längere Auslesezeit als normale Disks; das liegt an dem komplexen Aufbau ihrer Ordner-/Datei-Konfiguration.
- Der ID 3-Tag ist nicht verfügbar.
- MP3i und MP3 Pro sind nicht verfügbar.

## Allgemeine Hinweise

Im Allgemeinen erzielen Sie die beste Leistung, wenn Sie Disks und die Anlage sauber halten.

- Lagern Sie Disks in ihren Hüllen und bewahren Sie sie in Schränken oder Regalen auf.
- Halten Sie die Disc-Ladeschächte geschlossen, wenn sie nicht verwendet werden.
- Durch die häufige Verwendung von Disks mit unregelmäßigen Formen (herzförmig, achteckig usw.) kann dieses Gerät beschädigt werden.



## Achtung bei DualDisc-Wiedergabe

Die Nicht-DVD-Seite einer „DualDisc“ entspricht nicht dem „Compact Disc Digital Audio“-Standard. Deshalb wird die Verwendung der Nicht-DVD-Seite einer DualDisc auf diesem Produkt nicht empfohlen.

## Wiedergeben der gesamten Disc —Normale Wiedergabe

### 1 Drücken Sie die Taste **▲ OPEN** auf dem Gerät.

Der Disc-Ladeschacht wird geöffnet.

- Sie können eine Disk einlegen während Sie eine andere Signalquelle wiedergeben.

### 2 Setzen Sie eine Disk richtig mit der Beschriftungsseite nach oben weisend ein, und drücken Sie im Bereich des Mittenlochs der Disk bis zum hörbaren Einrasten ein.

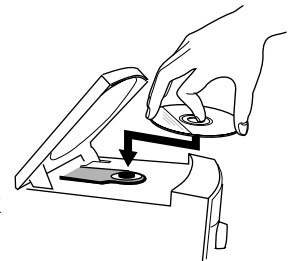

### 3 Schließen Sie den Disc-Ladeschacht vorsichtig.

### 4 Drücken Sie die Taste **CD ▶/||**.

Das Gerät schaltet automatisch ein und die Signalquelle wechselt zum CD-Spieler. Nach dem Einlegen der Disk beginnt die Wiedergabe des ersten Titels der Disk.



#### Während der Wiedergabe einer Audio-CD

Aktuelle Titelnummer

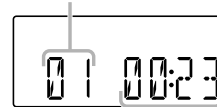

Verstrichene Spielzeit

#### Während der Wiedergabe einer MP3-Disk

Anzeige MP3

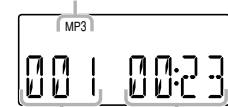

Aktuelle Titelnummer Verstrichene Spielzeit

- Die Disk stoppt automatisch, wenn der letzte Titel abgespielt ist.

Wenn Sie die Wiedergabe beenden wollen, drücken Sie die Taste **■**.

Die Gesamtzahl der Titel und Gesamtspielzeit erscheinen im Display.



#### Wenn die Wiedergabe einer Audio-CD gestoppt wird

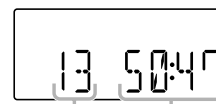

Gesamtzahl Gesamtspielzeit

#### Wenn die Wiedergabe einer MP3-Disk gestoppt wird

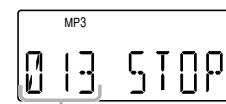

Gesamtzahl der Titel

- Gesamtspielzeit erscheint nicht, wenn eine MP3-Disk eingelegt ist.

Zum Entfernen der Disk drücken Sie die Taste **▲ OPEN** am Gerät und nehmen die Disk, indem Sie sie am Rand greifen und leicht auf den Mitteldorn drücken.

# Wiedergabe von Discs (Fortsetzung)



- Wenn die Disc nicht gelesen werden kann (z.B. weil sie zerkratzt ist) oder eine nicht lesbare CD-R oder CD-RW eingelegt wird, wird die Wiedergabe nicht gestartet.
- Wenn keine Disc eingelegt ist, „NO DISC“ auf dem Display angezeigt.

**STOP!** Versuchen Sie NICHT, den Disc-Ladeschacht von Hand zu öffnen, da er hierdurch beschädigt wird.

## Disc-Grundbetrieb

Wenn Sie eine Disc wiedergeben, können Sie folgendes ausführen.

### So unterbrechen Sie die Wiedergabe kurzfristig

Drücken Sie während der Wiedergabe auf CD ►/||. Während der Wiedergabepause blinkt die verstrichene Spielzeit im Display.



Um die Wiedergabe wiederaufzunehmen, drücken Sie erneut die Taste CD ►/||.

### So springen Sie zu einem anderen Titel

Vor oder während der Wiedergabe drücken Sie die Taste ►►► (oder UP ►►►) oder ◀◀◀ (oder DOWN ◀◀◀) am Gerät) wiederholt.

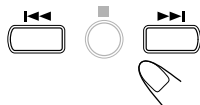

- ►►► (UP ►►►): Der Anfang des nächsten oder der folgenden Titel wird angesprungen.
- ◀◀◀ (DOWN ◀◀◀): Der Anfang des aktuellen Titels oder der vorherigen Titel wird angesprungen.

### So springen Sie mit Hilfe der Zifferntasten direkt zu einem anderen Titel

#### NUR auf der Fernbedienung:

Durch Drücken der Zifferntasten vor oder während der Wiedergabe können Sie die Wiedergabe mit einer von Ihnen gewählten Titelnummer beginnen.

Bsp.: Drücken Sie die Zifferntaste 5, um Titel 5 zu wählen.

Drücken Sie die Zifferntaste +10 und anschließend 5, um Titel 15 zu wählen.

Drücken Sie die Zifferntaste +10 und anschließend 10, um Titel 20 zu wählen.

Drücken Sie die Zifferntaste +10, +10, +10 und anschließend 2, um Titel 32 zu wählen.

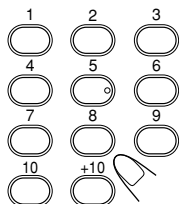

### So suchen Sie eine bestimmte Stelle eines Titels

Während der Wiedergabe halten Sie die Taste ►►► (oder UP ►►►) oder ◀◀◀ (oder DOWN ◀◀◀) am Gerät gedrückt.

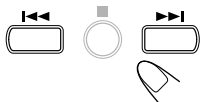

- ►►► (UP ►►►): Die Titel wird im Schnellauf wiedergegeben.
- ◀◀◀ (DOWN ◀◀◀): Die Titel wird im Schnellauf rückwärts wiedergegeben.

## Programmieren der Wiedergabereihenfolge der Titel—Programmierte Wiedergabe

Vor der Wiedergabe können Sie die gewünschte Wiedergabereihenfolge der Titel programmieren. Bis zu 32 Titel können programmiert werden.

### NUR auf der Fernbedienung:

#### 1 Legen Sie eine Disc ein.

- Wenn die aktuell spielende Quelle nicht der CD-Spieler ist, drücken Sie die Taste CD ►/|| und dann ■, bevor Sie zum nächsten Schritt weitergehen.

#### 2 Drücken Sie die Taste PLAY MODE.

Die Anzeige PRGM (Programm) erscheint im Display.

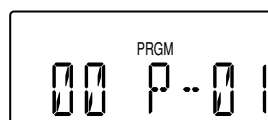

#### 3 Drücken Sie die Taste ►►► oder ◀◀◀ um die Titelnummer zu wählen, und drücken Sie danach die Taste PLAY MODE.

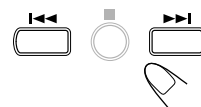

Schrittnummer des Titelnummer Programms

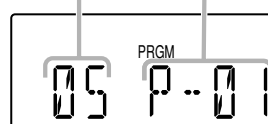

Sie können auch die Zifferntasten(n) verwenden, um eine Titelnummer zu wählen.

- Zur Verwendung der anderen Zifferntasten „So springen Sie mit Hilfe der Zifferntasten direkt zu einem anderen Titel“ in der linken Spalte.

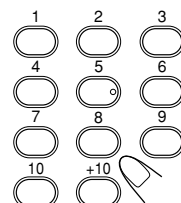

#### 4 Wiederholen Sie Schritt 3, um weitere gewünschte Titel zu programmieren.

#### 5 Drücken Sie die Taste CD ►/||.

Die Titel werden in der programmierten Reihenfolge wiedergegeben.



Nach dem Programmieren eines 32. Stücks „FULL“ erscheint eine Zeit lang im Display, und die 32. Stücknr. erscheint erneut.

Wenn Sie die Wiedergabe beenden wollen, drücken Sie die Taste ■.

Die Wiedergabe stoppt, und der Wiedergabemodus schaltet auf Normalwiedergabe zurück.



### Prüfen des Programminhalts

Sie können den Programminhalt durch wiederholtes Drücken von PLAY MODE vor oder nach der Wiedergabe prüfen.



## So verändern Sie das Programm

Drücken Sie PLAY MODE wiederholt, bis die zu modifizieren gewünschte Programmschrittnummer erscheint. Folgen Sie dann Schritt **3** und **4** im Programmierverfahren.



**Zum Hinzufügen von Titeln im Programm** drücken Sie PLAY MODE wiederholt, bis „00“ als Titelnummer erscheint. Folgen Sie dann Schritt **3** und **4** im Programmierverfahren.

## So löschen Sie das Programm

Drücken Sie PLAY MODE und drücken Sie dann **■** vor oder nach der Wiedergabe.



Die Anzeige PRGM verschwindet aus dem Display.

- Die programmierten Titel werden auch in den folgenden Fällen gelöscht:
  - Beim Drücken von **▲ OPEN** zum Öffnen der Disc-Ladeschacht.
  - Beim Ausschalten des Geräts.
  - Beim Ändern der Quelle.



## Wiederholen von Titeln—Wiederholbetrieb

Sie können die Wiedergabe aller Titel, der programmierten Titel oder eines einzelnen Titels, der gerade wiedergegeben wird, beliebig oft wiederholen.

### NUR auf der Fernbedienung:

**Drücken Sie während vor oder mehrmals der Wiedergabe die Taste REPEAT.**



- Wenn Sie diese Taste mehrfach hintereinander drücken, ändert sich der Wiederholbetrieb und dessen Anzeige im Display wie folgt:

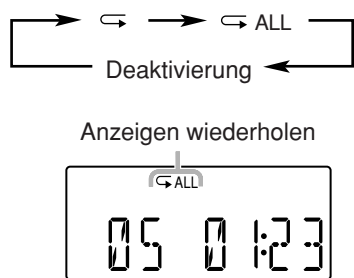

- ↶: Ein Titel wird wiederholt.
- ↷ ALL: Bei normalem Wiedergabemodus werden alle Titel wiederholt.  
Bei programmiertem Wiedergabemodus werden alle Titel des Programms wiederholt.

**Um die wiederholte Wiedergabe abzubrechen,** drücken Sie die Taste REPEAT mehrfach hintereinander, bis im Display keine Repeat-Funktion mehr angezeigt wird.



- Der Wiederholbetrieb bleibt auch aktiviert, wenn ein anderer Wiedergabebetrieb (Normal-, Programm-, oder Zufallswiedergabe) gewählt wird.
- Bei Zufallswiedergabe kann Wiederholwiedergabe nicht gewählt werden.

## Wiedergeben in zufälliger Reihenfolge —Zufallswiedergabe

Sie können die Spuren in zufälliger Reihenfolge wiedergeben.

### NUR auf der Fernbedienung:

**Drücken Sie die Taste PLAY MODE während der Wiedergabe.**



Die Anzeige RANDOM leuchtet im Display auf.

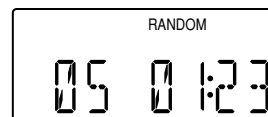

Drücken Sie erneut PLAY MODE, um die Zufallswiedergabe zu verlassen.



Die Anzeige RANDOM erlischt.

- Während der Programmwiedergabe ist die Zufallswiedergabe-Funktion deaktiviert.

## Anzeige der verbleibenden Zeitdauer während der Wiedergabe

Sie können die verbleibende und verstrichene Spielzeit der aktuellen Titel/Disc während der Wiedergabe anzeigen.

### NUR auf der Fernbedienung:

**Drücken Sie mehrmals die Taste REMAIN.**



- Bei jedem Drücken der Taste schaltet das Display wie folgt um:

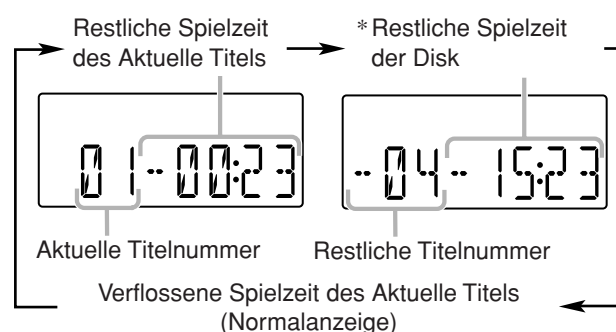

- \* Die restliche Spielzeit der Disk wird in den folgenden Fällen nicht angezeigt:
  - Bei der MP3-Wiedergabe.
  - Bei der Zufallswiedergabe.
  - Bei der Programmwiedergabe.

# Wiedergeben von Kassetten

Für Bandbetrieb verwenden Sie die Tasten am Gerät.

## Wiedergeben einer Kassette

Sie können nur Kassetten des Typs I wiedergeben.

### NUR am Gerät:

#### 1 Drücken Sie die Taste □/△ (Stop/ Kassettenladeschacht geöffnet).

Der Kassettenladeschacht öffnet sich.

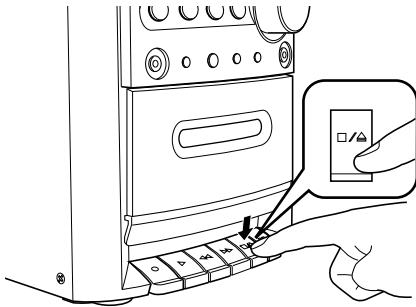

#### 2 Legen Sie eine Kassette ein, so daß der freiliegende Bandteil nach unten weist.

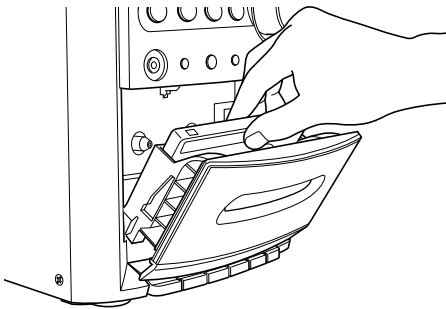

#### 3 Schließen Sie den Kassettenladeschacht vorsichtig.

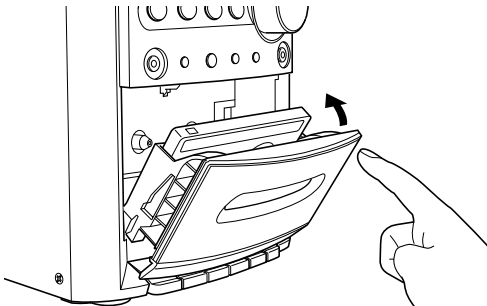

#### 4 Drücken Sie die Taste TAPE.

Das Gerät schaltet automatisch ein und die Signalquelle wechselt zum Kassettendeck.

- Sie können auf den Kassettenbetrieb wechseln, indem Sie die Taste TAPE auf der Fernbedienung drücken.

TAPE



#### 5 Drücken Sie die Taste ▷ (Wiedergabe).

Die Kassette wird wiedergegeben.

- Die Wiedergabe wird beendet, wenn das Ende der Kassette erreicht ist.

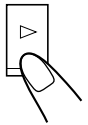

Drücken Sie die Taste □/△, um die Wiedergabe zu stoppen.



Drücken Sie zum kurzfristigen Anhalten der Wiedergabe die Taste □□.

Drücken Sie erneut die Taste □□, um die Wiedergabe fortzusetzen.

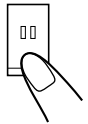

Drücken Sie zum schnellen Vor- bzw. Rücklauf der Kassette die Taste ▷▷ oder ◀◀.

- Der Bandvorlauf oder -rücklauf stoppt am Ende des Kassette.

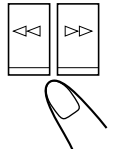

Drücken Sie, wenn die Wiedergabe unterbrochen ist, die Taste □/△, um die Kassette zu entnehmen.

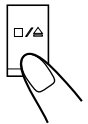

- Schalten Sie das Gerät NICHT während der Wiedergabe einer Kassette oder während der Aufnahme auf Kassette aus. Das Kassettendeck oder die Kassetten könnten beschädigt werden.
- Es wird nicht empfohlen, Kassetten des Typs C-120 oder mit längerer Spieldauer zu verwenden, da sich die Aufnahmeeigenschaften verschlechtern können und das Band sich leicht in den Andruckrollen und Antriebsrollen verfangen kann.
- Kassetten des Typs II und IV können nicht auf dem Gerät wiedergegeben werden.

# Verwendung eines externen Geräts

---

## Hören von externen Geräten

---

Sie können externe Gerät hören, wie MD-Recorder, Cassettendeck oder andere Gerät.

- Stellen Sie zuerst sicher, dass das externe Gerät richtig an diesem Gerät angeschlossen ist. (Siehe Seite 7).

**1 Stellen Sie den Lautstärkepegels auf Minimalstellung.**

**2 Drücken Sie die Taste AUX.**  
„AUX“ erscheint im Display.



**3 Starten Sie die Wiedergabe auf dem externen Gerät.**

**4 Stellen Sie den Lautstärkepegel nach Wunsch ein.**

Zum Verlassen des AUX-Modus wählen Sie eine andere Quelle.



**Zur Bedienung des externen Geräts**

Siehe dessen Bedienungsanleitung.



# Aufnahme

## WICHTIG:

- Die Aufnahmelautstärke wird automatisch richtig eingestellt und wird daher nicht von den anderen Einstellungen beeinflusst. Es ist also während der Aufnahme möglich, den Klang, den Sie gerade hören, entsprechend anzupassen, ohne dass das einen Einfluss auf den Aufnahmepegel hat.
- Wenn von Ihnen getätigte Aufnahmen ein zu hohes Rauschen aufweisen, steht das Gerät möglicherweise zu dicht neben einem Fernseher. Erhöhen Sie den Abstand zwischen dem Gerät und dem Fernseher.
- Sie können nur Kassetten des Typs I zur Aufnahme verwenden.



- Schalten Sie das Gerät NICHT während der Wiedergabe einer Kassette oder während der Aufnahme auf Kassette aus. Das Kassettendeck oder die Kassetten könnten beschädigt werden.
- Diese Anlage ist NICHT zu Kassetten des Typs II oder IV kompatibel.
- Es wird nicht empfohlen, Kassetten des Typs C-120 oder mit längerer Spieldauer zu verwenden, da sich die Aufnahmeeigenschaften verschlechtern können und das Band sich leicht in den Andruckrollen und Antriebsrollen verfangen kann.



### Anfang und Ende von Kassetten

Das Vorspannband am Anfang und Ende von Kassetten kann nicht zur Aufnahme verwendet werden. Es ist deshalb bei der Aufnahme von Discs, UKW- oder MW-Radiosendungen oder externen Geräten ratsam, die Kassette ein wenig vorzuspulen, damit keine Aufnahme auf dem Vorspannband gemacht wird und somit Teile des aufzunehmenden Materials verloren gehen.

### So schützen Sie Ihre Aufnahmen

Auf der Rückseite der Kassetten befinden sich zwei kleine Löscheschutzungen, um zu verhindern, dass Aufnahmen unabsichtlich gelöscht oder überspielt werden. Entfernen Sie diese Zungen, um Ihre Aufnahmen zu schützen.

Wenn Sie eine Kassette erneut bespielen wollen, deren Löscheschutzungen herausgebrochen wurden, müssen Sie diese Löcher mit Klebeband überkleben.

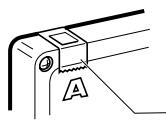

Klebeband

## Aufnahme auf Kassette

### NUR am Gerät:

**1 Legen Sie eine bespielbare Kassette ein, so dass das freiliegende Bandseil nach unten weist.**



- Siehe auch Seite 15.

**2 Schließen Sie den Kassetten-Ladeschacht vorsichtig.**

**3 Starten Sie die Wiedergabe der Quelle—UKW, MW oder an der AUX-Buchse angeschlossene Geräte.**

- Wenn die Signalquelle UKW oder MW ist, stellen Sie den Sender ein, von dem Sie aufnehmen wollen.
- Wenn Sie von einer Disc aufnehmen, finden Sie Informationen hierzu unter „Aufnahme von Discs—Synchronisierte Disc-Aufnahme“ auf Seite 18.

**4 Drücken Sie die Taste  (Aufnahme).**

Die Tasten  und  werden in der unteren Stellung verriegelt und die Aufnahme beginnt.

- Die Anzeige REC erscheint während der Aufnahme im Display.

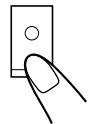



**In den folgenden Fällen kann die Taste  (Aufnahme) nicht betätigt werden:**

- Wenn keine Kassette eingelegt ist.
- Wenn eine geschützte Kassette eingelegt ist.

Drücken Sie **zum kurzfristigen Anhalten der Aufnahme** die Taste .

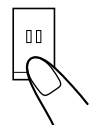
Drücken Sie erneut die Taste , um die Aufnahme fortzusetzen.



Drücken Sie die Taste , **um die Aufnahme zu stoppen.**

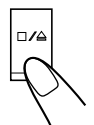

Drücken Sie, wenn die Aufnahme unterbrochen ist, die Taste , **um die Kassette zu entnehmen.**

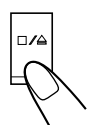



## Aufnahme von Discs

### —Synchronisierte Disc-Aufnahme

Sie können Discs zur gleichen Zeit wiedergeben und aufnehmen.

#### NUR am Gerät:

#### 1 Legen Sie eine beispielbare Kassette ein, so dass das freiliegende Bandteil nach unten weist.

- Siehe auch Seite 15.

#### 2 Schließen Sie den Kassetten-Ladeschacht vorsichtig.

#### 3 Drücken Sie die Taste CD ►/II, um den CD-Spieler als Signalquelle auszuwählen.

CD



#### 4 Zum Stoppen der Disk-Wiedergabe drücken Sie die Taste ■.

- Wenn Sie eine Aufnahme von einem bestimmten Stück aus starten wollen, wählen Sie das Anfangsstück mit UP ►► oder DOWN ◀◀ und gehen zum nächsten Schritt.
- Wenn Sie ein Programm erstellen wollen, führen Sie die Schritt 2 bis 4 auf Seite 13 aus. Nach dem Erstellen eines Programms gehen Sie zum nächsten Schritt weiter.



#### 5 Drücken Sie die Taste ○ (Aufnahme).

Auf dem Display erscheint die Anzeige REC, die CD wird automatisch wiedergegeben und die Aufnahme beginnt.

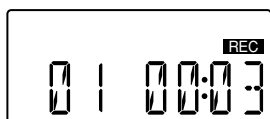
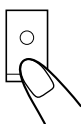

- Die Aufnahme wird beendet und der CD-Spieler wird angehalten, wenn das Ende der Kassette erreicht ist.
- Wenn Sie während der Wiedergabe der CD die Taste ○ (Aufnahme) drücken, kehrt der CD-Spieler zum Anfang des jeweiligen Titels zurück und der Titel wird auf Kassette aufgenommen.



In den folgenden Fällen kann die Taste ○ (Aufnahme) nicht betätigt werden:

- Wenn keine Kassette eingelegt ist.
- Wenn eine geschützte Kassette eingelegt ist.

Drücken Sie zum kurzfristigen Anhalten der Aufnahme die Taste □□.

Die Aufnahme wird unterbrochen, aber die CD wird weiterhin wiedergegeben.

Drücken Sie erneut die Taste □□, um die Aufnahme fortzusetzen.

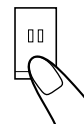

Drücken Sie die Taste □/△, um die Aufnahme zu stoppen.

Die Aufnahme wird beendet, und die CD-Wiedergabe wird unterbrochen.



Drücken Sie, wenn die Aufnahme unterbrochen ist, die Taste □/△, um die Kassette zu entnehmen.



# Verwenden der Zeitschaltuhren

Sie können die Tageszeitschaltuhr und die Einschlafschaltuhr verwenden.

- Vor dem Verwenden dieser Schaltuhren müssen Sie die in die Anlage eingebaute Uhr einstellen (siehe Seite 8).

## Verwenden der Tageszeitschaltuhr

Sie können drei Einstellungen für den Tageszeitschaltuhr speichern und eine der Einstellungen zur Zeit aktivieren.

### Funktionsweise der Tageszeitschaltuhr

Wenn die Einschaltzeit erreicht ist, schaltet die Geräts automatisch ein, und nach 60 Minuten schaltet sie automatisch aus (Bereitschaftsmodus).

- Wenn der Timer eingestellt ist, wird er täglich zur gleichen Zeit aktiviert, bis der Timer ausgeschaltet wird, und die Timereinstellung bleibt im Speicher vorhanden, bis sie geändert wird.

### Bevor Sie beginnen...

Stellen Sie sicher, wenn Sie „TUNER“ als Wiedergabe-Signalquelle verwenden, dass der gewünschte Sender vor dem Abschalten des Geräts ausgewählt wurde.

- Für die Ausführung der folgenden Schritte besteht ein Zeitlimit. Wenn der Einstellungsvorgang abgebrochen wird, bevor Sie ihn abgeschlossen haben, beginnen Sie wieder mit Schritt 2.

### NUR auf der Fernbedienung:

#### 1 Zum Einschalten des Geräts drücken Sie die Taste STANDBY/ON .



#### 2 Drücken Sie die Taste CLOCK/TIMER wiederholt zum Wählen des Tageszeitschaltuhr, den Sie einstellen und aktivieren wollen—Tageszeitschaltuhr 1, 2, 3.



Bei jedem Drücken der Taste schaltet das Display wie folgt um:

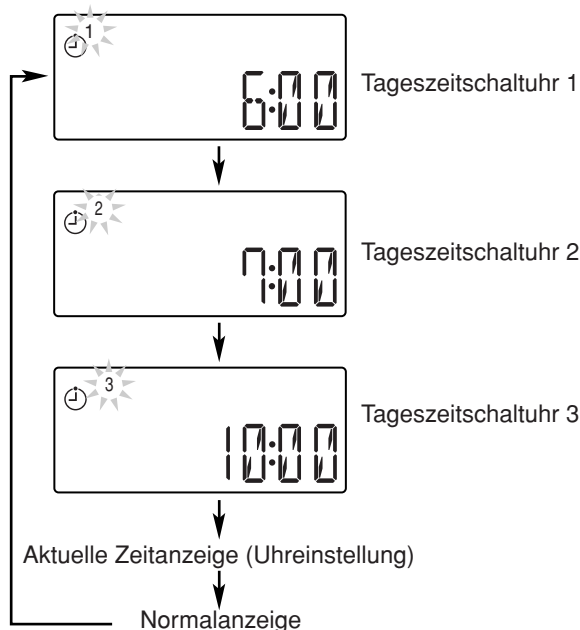







Wenn Sie die Einschaltzeit nicht ändern wollen, gehen Sie zu Schritt 3.

#### 3 Drücken Sie die Taste SET zum Einstellen der gewünschten Einschaltzeit für das Gerät.

Auf dem Display blinkt die Stundenanzeige.



- (1) Drücken Sie zunächst die Taste  oder , um die Stunde einzustellen und danach die Taste SET .
  - (2) Drücken Sie nun die Taste  oder , um die Minute einzustellen und danach die Taste SET .
- Wenn Sie die Einschaltzeit ändern wollen, drücken Sie die Taste CANCEL.

#### 4 Drücken Sie die Taste oder , um die abzuspielende Quelle zu wählen.



Bei jedem Drücken der Taste schaltet die Signalquelle wie folgt um:

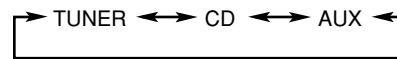

Bei Wahl von AUX bereiten Sie das externe Gerät so vor, dass es zu der an der Anlage eingestellten Zeit einschaltet. Um dies zu erlauben, muss das Gerät eine Schaltuhrfunktion haben.

Wenn Sie die Zeiteinstellung ändern wollen, drücken Sie die Taste CANCEL wiederholt, um zu Schritt 3 zurückzukehren.

#### 5 Drücken Sie die Taste SET.

Die Nummer für Tageszeitschaltuhr leuchtet weiter. Das Display schaltet auf Normalanzeige zurück.

- Wenn Sie einen anderen Timer als den eingestellten aktivieren wollen, drücken Sie TIMER am Gerät wiederholt. Einzelheiten siehe auch "Zum Ändern des zu verwendenden Tageszeitschaltuhrs" auf Seite 20.

#### 6 Drücken Sie die Taste VOLUME +/- zum Einstellen der Lautstärke.



#### 7 Drücken Sie die Taste STANDBY/ON zum Ausschalten des Geräts.



### Zum kurzzeitigen Deaktivieren des Schaltuhr

Drücken Sie TIMER am Gerät wiederholt, bis die Anzeige ☹ (Schaltuhr) erlischt.

### Zum Ändern des zu verwendenden Tageszeitschaltuhrs,

Drücken Sie TIMER am Gerät wiederholt, bis die gewünschte Timernummer zu blinken beginnt. Der Timer wird nach einigen Sekunden aktiviert, und die gewünschte Timernummer leuchtet weiter.

- Zum Ändern der Timereinstellung wiederholen Sie Schritt **1** bis **7** auf Seite 19.



**Wenn das Gerät zum Startzeitpunkt der Zeitschaltuhr bereits eingeschaltet ist**

Die Schaltuhr arbeitet nicht.



**Wenn Sie das Netzkabel abziehen oder bei einem Stromausfall**

Die Schaltuhreinstellung verbleibt. Stellen Sie die eingebaute Uhr ein, und aktivieren Sie den Schaltuhr erneut.

## Verwenden der Einschlafschaltuhr

Mit Hilfe der Einschlafschaltuhr können Sie einschlafen, während Sie Ihre Lieblingsmusik oder Ihren Liebblingssender hören.

- Sie können die Einschlafschaltuhr nur einstellen, wenn das Gerät eingeschaltet ist.

### Funktionsweise der Einschlafschaltuhr

Nach Ablauf der angegebenen Zeitspanne schaltet sich das Gerät automatisch aus.

### NUR auf der Fernbedienung:

#### 1 Drücken Sie die Taste SLEEP.

Die Anzeige SLEEP blinkt im Display.



- Bei jedem Tastendruck ändert sich Zeitspanne wie folgt:

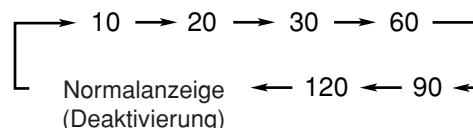

#### 2 Warten Sie ca. 5 Sekunden, nachdem Sie die Zeitspanne angegeben haben.

Die Anzeige SLEEP leuchtet weiter im Display.

Drücken Sie, **um die verbleibende Zeit bis zum Abschaltzeitpunkt zu prüfen**, einmal die Taste SLEEP. Es erscheint für ca. 5 Sekunden die verbleibende Zeit bis zum Abschaltzeitpunkt.

Drücken Sie, **um den Abschaltzeitpunkt zu ändern**, die Taste SLEEP mehrmals hintereinander, bis die gewünschte Zeitspanne angezeigt wird.

**Zum Aufheben der Einstellung** drücken Sie die Taste SLEEP wiederholt, bis die Anzeige SLEEP erlischt, und das Display auf Normalanzeige zurückschaltet.

- Wenn Sie das Gerät ausschalten, wird die Einschlafschaltuhr ebenfalls deaktiviert.



**Wenn Sie die Einschlafschaltuhr einstellen, nachdem die Tageszeitschaltuhr mit der Wiedergabe der ausgewählten Signalquelle begonnen hat**

Das Gerät folgt der Einschlafschaltuhr-Einstellung.



**Wenn Sie die Einschlafschaltuhr während der Kassetten-Wiedergabe/-Aufnahme einstellen**

Schalten Sie während des Kassettenbetriebs das Gerät nicht aus, wenn die Zeitschaltuhr aktiviert ist. Wird das Gerät während der Wiedergabe einer Kassette oder während der Aufnahme auf Kassette ausgeschaltet, können Kassettendeck oder Kassetten beschädigt werden.

# Pflege

Die beste Geräteleistung erzielen Sie, wenn Sie Ihre Discs, Kassetten und die Anlage sauber halten.

## Allgemeine Hinweise

Im Allgemeinen erzielen Sie die beste Leistung, wenn Sie Discs, Kassetten und die Lademechanismen sauber halten.

- Lagern Sie Discs und Kassetten in ihren Hüllen und bewahren Sie sie in Schränken oder Regalen auf.

## Reinigen des Geräts

### • Verschmutzungen am Gerät

Sollten mit einem weichen Tuch abgewischt werden. Wenn das Gerät stark verschmutzt ist, wischen Sie es mit einem Tuch ab, das in mit Wasser verdünnten Neutralreiniger getaucht und dann gut ausgewrungen wurde, und wischen Sie dann mit einem trockenen Tuch nach.

### • Da die Qualität des Geräts beeinträchtigt werden könnte und das Gerät beschädigt oder die Farbe abblättern könnte, achten Sie dabei auf Folgendes:

- Wischen Sie NICHT mit einem rauen Tuch.
- Wenden Sie KEINEN zu hohen Kraftaufwand an.
- Wischen Sie NICHT mit Verdünner oder Benzin.
- Verwenden Sie KEINE ätherische Substanz wie beispielsweise Insektizide.
- VERHINDERN Sie Kontakt mit Gummi oder Plastik über einen längeren Zeitraum.

## Umgang mit Discs



- Nehmen Sie die Disc aus ihrer Hülle, indem Sie sie am Rand festhalten, während Sie vorsichtig gegen das Loch in der Mitte drücken.
- Berühren Sie nicht die glänzende Flächen, und biegen Sie die Disc auch nicht.
- Legen Sie die Disc nach dem Abspielen in ihre Hülle zurück, damit sie sich nicht verzieht.

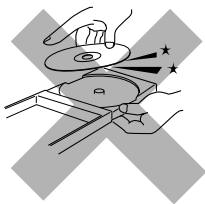

- Achten Sie darauf, dass Sie die Oberfläche der Disc nicht zerkratzen, wenn Sie die Disc wieder in die Hülle legen.
- Setzen Sie die Disc weder direkter Sonneneinstrahlung noch extremen Temperaturen oder Feuchtigkeit aus.

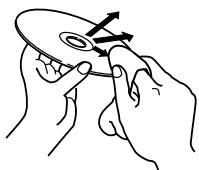

### So reinigen Sie eine Disc

Wischen Sie die Disc mit einem weichen Tuch in geraden Linien vom Mittelpunkt nach außen ab.

## Umgang mit Kassetten

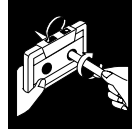

- Führen Sie, wenn das Band in seiner Kassette locker wird, einen Bleistift in eine der Rollen ein und drehen Sie diese.
- Ein lockeres Band kann überdehnt werden oder reißen bzw. sich in der Kassette verfangen.

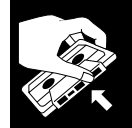

- Berühren Sie nicht die Bandoberfläche.



- Lagern Sie die Kassetten nicht an folgenden Orten:
  - In staubiger Umgebung
  - Wo sie direkter Sonneneinstrahlung oder Hitze ausgesetzt sind
  - In feuchter Umgebung
  - Auf einem Fernsehgerät oder einem Lautsprecher
  - In der Nähe von Magneten

## So bewahren Sie die beste Aufnahme- und Wiedergabequalität

Reinigen Sie die Tonköpfe.

- Reinigen Sie die Tonköpfe nach allen 10 Betriebsstunden mit einer Nassreinigungskassette (in Elektronik- und Audiogeschäften erhältlich).  
Wenn die Tonköpfe verschmutzt werden, tritt folgendes auf:
  - Die Klangqualität wird verschlechtert.
  - Der Ton wird leiser.
  - Die Wiedergabe setzt an manchen Stellen aus.
- Spielen Sie keine schmutzigen oder staubigen Kassetten ab.
- Berühren Sie nicht die hochglanzpolierten Tonköpfe mit metallischen oder magnetischen Objekten.

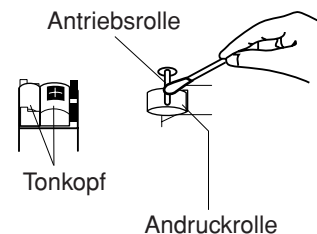

### So entmagnetisieren Sie den Tonkopf

Schalten Sie das Gerät aus und verwenden Sie eine Entmagnetisierungsdrossel für Tonköpfe (in Elektronik- und Audiogeschäften erhältlich).



Verwenden Sie AUF KEINEN FALL ein Lösungsmittel, wie z. B. Reiniger für konventionelle Schallplatten, Spray, Verdünner oder Benzol, um die Disc zu reinigen.

# Fehlersuche

Wenn bei der Verwendung des Geräts ein Problem auftritt, können Sie zunächst die folgende Liste auf mögliche Abhilfe prüfen, bevor Sie sich an den Kundendienst wenden.

Wenn Sie das Problem nicht mit den hier angegebenen Hinweisen selbst beheben können, oder wenn das Gerät beschädigt wurde, wenden Sie sich an eine fachkundige Stelle, z. B. Ihren Fachhändler, wo Kundendienst angeboten wird.

Symptom	Mögliche Ursache	Abhilfe
Die Stromversorgung lässt sich nicht einschalten.	Das Netzkabel ist nicht an eine Netzsteckdose angeschlossen.	Stecken Sie den Stecker in die Steckdose.
Es ist kein Ton zu hören.	<ul style="list-style-type: none"> <li>Die Anschlüsse sind nicht ordnungsgemäß verbunden oder sitzen nicht fest.</li> <li>Es ist ein Kopfhörer angeschlossen.</li> <li>MP3-Disk ist mit „packet writing“ bespielt.</li> </ul>	<ul style="list-style-type: none"> <li>Prüfen Sie alle Anschlüsse und nehmen Sie Korrekturen vor. (Siehe Seite 6 und 7).</li> <li>Ziehen Sie das Kopfhörerkabel aus dem PHONES-Anschluss.</li> <li>Sie kann nicht wiedergegeben werden. Ersetzen Sie die Disk.</li> </ul>
Rauschen stört die Übertragung einer Sendung.	<ul style="list-style-type: none"> <li>Die Antennen sind nicht angeschlossen.</li> <li>Die MW-Rahmenantenne befindet sich zu dicht am Gerät.</li> <li>Die UKW-Antenne ist nicht ordnungsgemäß ausgezogen und ausgerichtet.</li> </ul>	<ul style="list-style-type: none"> <li>Schließen Sie die Antenne korrekt und ordnungsgemäß an.</li> <li>Ändern Sie die Position und Ausrichtung der MW-Rahmenantenne.</li> <li>Richten Sie die UKW-Antenne auf die Position für bestmöglichen Empfang aus.</li> </ul>
Die Disc wird nicht wiedergegeben.	Die Disc ist verkehrt herum eingelegt.	Legen Sie die Disc mit der Beschriftung nach oben ein.
Spezifische Dateien (Titel) auf einer MP3-Disk werden nicht abgespielt.	Andere Titel als MP3 sind auf der Disk enthalten.	Diese können nicht abgespielt werden.
Es kann keine Aufnahme gemacht werden.	Die kleinen Laschen auf der Kassettenrückseite wurden entfernt.	Decken Sie die Löcher mit Klebeband ab.
Es können keine Bedienungsfunktionen ausgeführt werden.	Aufgrund von externen elektrischen Störungen ist eine Fehlfunktion des eingebauten Mikroprozessors aufgetreten.	Ziehen Sie das Netzkabel ab und stecken Sie es erneut ein.
Das Gerät kann nicht über die Fernbedienung bedient werden.	<ul style="list-style-type: none"> <li>Die Strecke von der Fernbedienung zum Fernbedienungssensor am Gerät ist versperrt.</li> <li>Die Batterien sind zu schwach.</li> <li>Sie verwenden die Fernbedienung in zu großem Abstand vom Gerät.</li> </ul>	<ul style="list-style-type: none"> <li>Beseitigen Sie das Hindernis.</li> <li>Tauschen Sie die Batterien aus. (Siehe Seite 6).</li> <li>Die Signale können den Fernbedienungssensor nicht erreichen. Gehen Sie näher an die Anlage heran.</li> </ul>

## Technische Daten

Konstruktion und technische Daten können ohne Benachrichtigung geändert werden.

### Verstärkerabschnitt—CA-UXS11

Ausgangsleistung:  
 Sinus-Dauertonleistung: 10 W pro Kanal an 6 Ω, bei 1 kHz, Gesamtklirrgrad: nicht größer als 10% (IEC 268-3).  
 Lautsprecher/Impedanz: 6 Ω – 16 Ω

### Tuner

UKW-Einstellbereich: 87,50 MHz—108,00 MHz  
 MW-Einstellbereich: 522 kHz—1 629 kHz

### CD-Spieler

Dynamikbereich: 85 dB  
 Rauschabstand: 85 dB  
 Gleichlaufschwankungen: Nicht messbar

### Kassettendeck

Frequenzbereich:  
 Normal (Typ I): 100 Hz—10 000 Hz  
 Gleichlaufschwankungen: 0,35 % (WRMS)

### Allgemeines

Anschlusswert: 230 V ~ Wechselstrom, 50 Hz  
 Stromaufnahme: 38 W (bei Betrieb)  
 1 W (im Bereitschaftsmodus)  
 Abmessungen (B/H/T) (ca.): 144 mm x 255 mm x 277 mm  
 Gewicht (ca.): 2,9 kg

### Im Lieferumfang enthaltenes Zubehör

Siehe Seite 6.

### Lautsprecherabschnitt—SP-UXS11

Typ: Vollbereich-Bassreflex  
 Lautsprecher: 10 cm Konus x1  
 Leistungsaufnahmekapazität: 10 W  
 Impedanz: 6 Ω  
 Frequenzbereich: 100 Hz bis 15 kHz  
 Abmessungen (B/H/T) (ca.): 130 mm x 257 mm x 151 mm  
 Gewicht (ca.): Je 1,5 kg

# Introduction

**Nous vous remercions d'avoir acheté un de nos produits JVC.  
Avant d'utiliser cet appareil, veuillez lire attentivement et complètement ce mode d'emploi afin d'obtenir les meilleures performances possibles de votre appareil et conservez-le à titre d'information.**

## À propos de ce mode d'emploi

Ce mode d'emploi est organisé de la façon suivante:

- **Ce mode d'emploi explique principalement les opérations à l'aide des touches de la télécommande. Vous pouvez, sauf indication contraire, utiliser les touches de la télécommande et celles de l'appareil pour les mêmes opérations si elles ont le même nom (ou la même marque) ou un nom similaire.**
- Les informations de base et communes qui sont les mêmes pour beaucoup de fonctions sont regroupées en un seul endroit, et ne sont pas répétées pour chaque procédure. Par exemple, nous ne répétons pas comment mettre l'appareil sous/hors tension, régler le volume, changer les effets sonores, etc., des informations qui sont expliquées dans la section "Opérations de base et communes" aux pages 8 et 9.
- Les symboles suivants sont utilisés dans ce mode d'emploi:



Vous donne un avertissement et des précautions pour éviter tout dommage et tout risque d'incendie/électrocution.

De plus, des informations sont données sur les conditions vous permettant d'obtenir les meilleures performances possibles de l'appareil.



Vous donne des informations et des conseils utiles à connaître.

## Sources d'alimentation

- Pour débrancher l'appareil de la prise murale, tirez toujours par la fiche et non pas par le cordon d'alimentation.



**NE MANIPULEZ PAS** le cordon d'alimentation avec des mains humides.

## Condensation d'humidité

De l'humidité peut se condenser sur les lentilles à l'intérieur de l'appareil dans les cas suivants:

- Après le démarrage d'un chauffage dans une pièce.
- Dans une pièce humide.
- Si l'appareil est amené directement d'un endroit froid dans un endroit chaud.

Si cela se produit, l'appareil risque de ne pas fonctionner correctement. Dans ce cas, laissez l'appareil sous tension pendant quelques heures jusqu'à ce que l'humidité s'évapore, débranchez le cordon d'alimentation puis rebranchez-le.

## Autres

- Si un objet métallique tombait à l'intérieur de l'appareil, débranchez le cordon d'alimentation et consultez votre revendeur avant de continuer d'utiliser l'appareil.
- Si vous n'avez pas l'intention d'utiliser l'appareil pendant une période prolongée, débranchez le cordon d'alimentation secteur de la prise murale.



**NE DÉMONTÉZ PAS** l'appareil. Il n'y a aucune pièce réparable par l'utilisateur à l'intérieur.

## Précautions

### Installation

- Installez l'appareil dans un endroit plat, sec, et ni trop chaud ni trop froid—entre 5°C et 35°C.
- Installez l'appareil dans un endroit suffisamment ventilé afin d'éviter tout échauffement interne.
- Laissez suffisamment d'espace entre l'appareil et le téléviseur.
- Gardez vos enceintes à l'écart du téléviseur pour éviter toute interférence avec le téléviseur.



**N'INSTALLEZ PAS** l'appareil près d'une source de chaleur ou dans un endroit sujet aux rayons directs du soleil, à une poussière excessive ou aux vibrations.

En cas de problème, débranchez le cordon d'alimentation secteur et consultez votre revendeur.



# Table des matières

<b>Emplacement des touches et des commandes .....</b>	<b>3</b>
Appareil .....	3
Télécommande .....	5
<b>Pour commencer .....</b>	<b>6</b>
Déballage .....	6
Mise en place des piles dans la télécommande .....	6
Connexions .....	6
Connexion d'un autre appareil .....	7
<b>Opérations de base et communes .....</b>	<b>8</b>
Réglage de l'horloge .....	8
Mise de l'appareil sous tension .....	8
Sélection de la source .....	9
Ajustement du volume .....	9
Coupure du son en fondu .....	9
Sélection des modes sonores .....	9
Ajustement de la tonalité (Grave/Aigu) .....	9
<b>Écoute d'émissions FM et AM (PO) .....</b>	<b>10</b>
Accord d'une station .....	10
Préréglage des stations .....	10
Accord d'une station préréglée .....	11
<b>Lecture des disques .....</b>	<b>12</b>
Lecture d'un disque en entier—Lecture normale .....	12
Fonctionnement de base de la platine disque .....	13
Programmation de l'ordre de lecture des plages —Lecture programmée .....	13
Répétition des plages—Lecture répétée .....	14
Lecture dans un ordre aléatoire—Lecture aléatoire .....	14
Affichage de la durée restante de lecture .....	14
<b>Lecture des cassettes .....</b>	<b>15</b>
Lecture d'une cassette .....	15
<b>Utilisation d'un appareil extérieur .....</b>	<b>16</b>
Écoute d'un appareil extérieur .....	16
<b>Enregistrement .....</b>	<b>17</b>
Enregistrement sur une cassette .....	17
Enregistrement de disques—Enregistrement synchronisé de disque .....	18
<b>Utilisation des minuteries .....</b>	<b>19</b>
Utilisation de la minuterie quotidienne .....	19
Utilisation de la minuterie d'arrêt .....	20
<b>Entretien .....</b>	<b>21</b>
<b>Dépannage .....</b>	<b>22</b>
<b>Spécifications .....</b>	<b>22</b>

# Emplacement des touches et des commandes

Familiarisez-vous avec les touches et les commandes de votre appareil.

## Appareil

### Vue de dessus

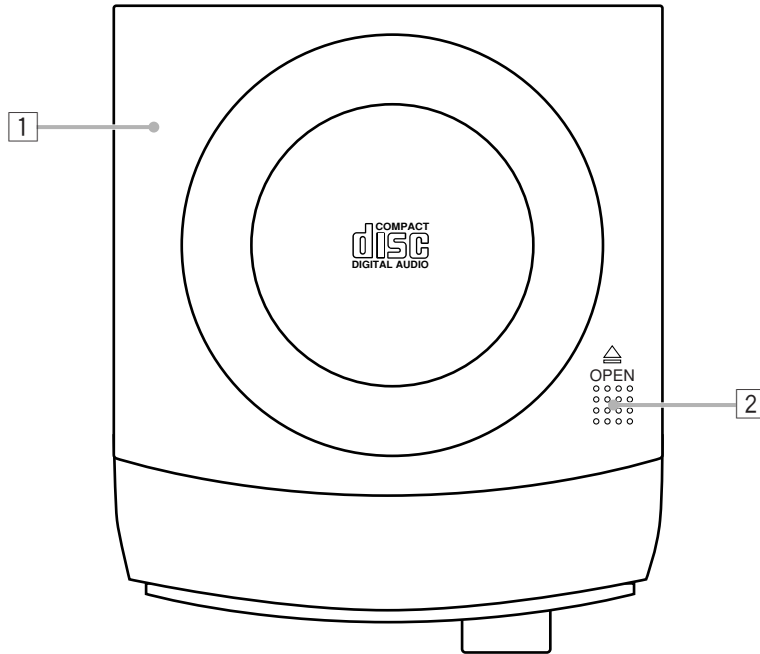

### Vue avant

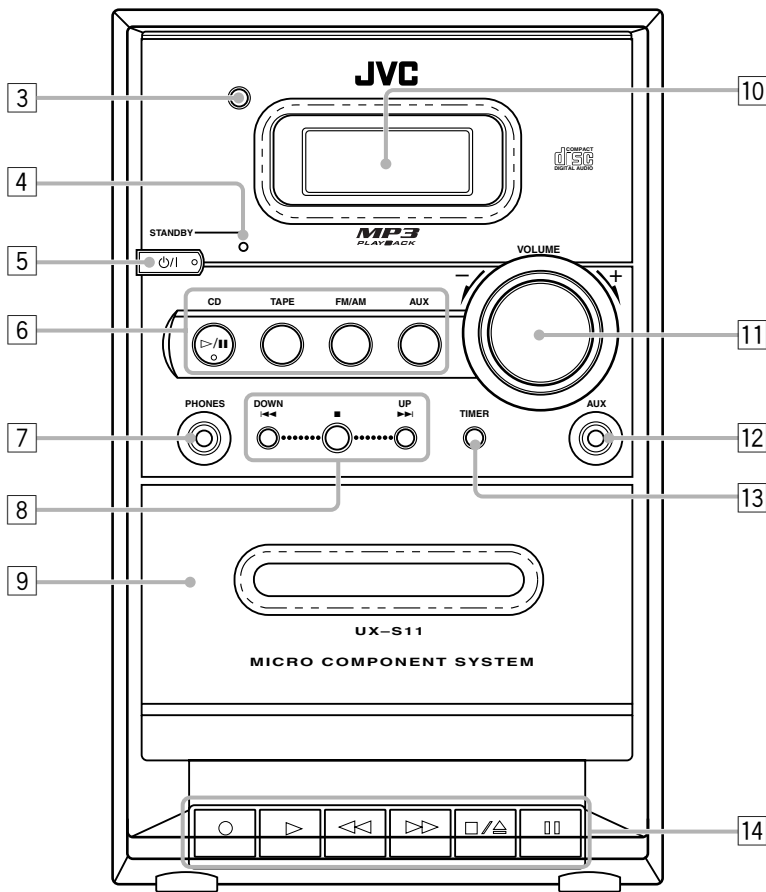



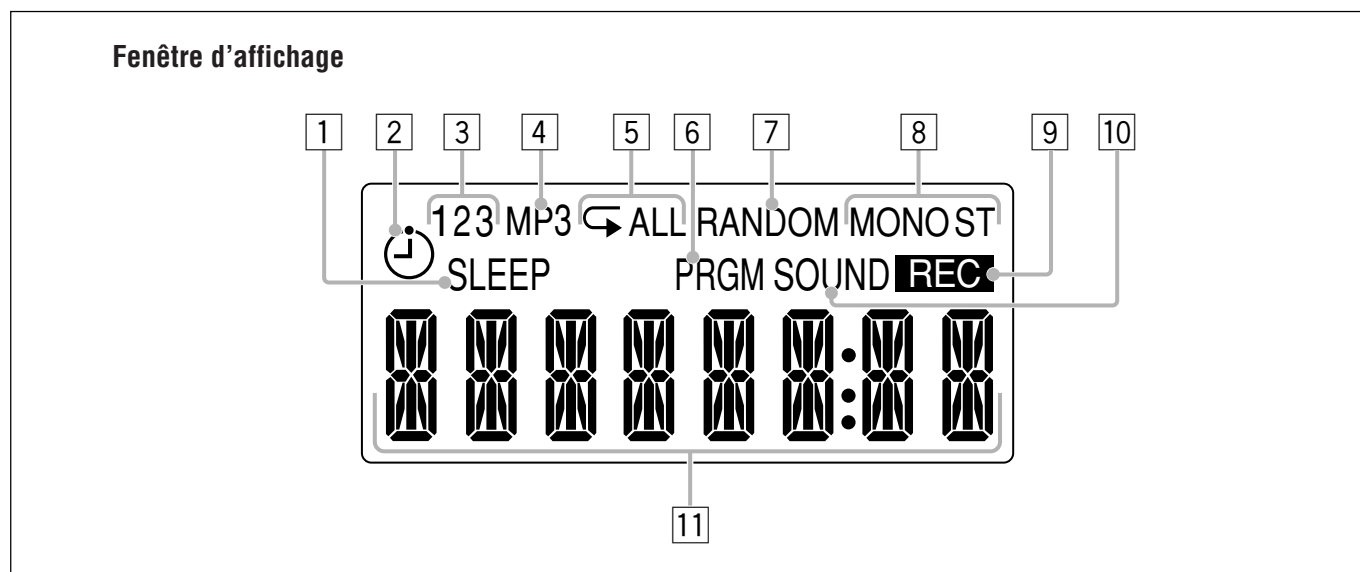







Pour les détails, référez-vous aux pages entre parenthèses.

### Appareil

- 1 Couvercle du logement du disque (12)
- 2 ▲ OPEN (ouverture du logement du disque) (12)
- 3 Capteur de télécommande (5)
- 4 Témoin STANDBY (8)
- 5 Touche  (STANDBY/ON) (8, 19)
- 6 Touches de source
  - CD , TAPE, FM/AM, AUX
  - Appuyez sur une de ces touches met aussi l'appareil sous tension.*
- 7 Prise PHONES (9)
- 8 Touches MULTI CONTROL
  - DOWN , , UP 
- 9 Compartiment à cassette (15)
- 10 Fenêtre d'affichage
- 11 Réglage VOLUME (9)
- 12 Prise AUX (7, 17)
- 13 Touche TIMER (20)
- 14 Touches de commande de la platine cassette (15, 17)
  - ○ (enregistrement), ▷ (lecture), <<< (retour rapide), >>> (avance rapide), □/△ (arrêt/ouverture du compartiment à cassette), ■ (pause)

### Fenêtre d'affichage

- 1 Indicateur SLEEP
- 2 Indicateur  (minuterie)
- 3 Indicateurs de numéro de minuterie
- 4 Indicateur MP3
- 5 Indicateurs de répétition
  - , ALL
- 6 Indicateur PRGM (programme)
- 7 Indicateur RANDOM
- 8 Indicateurs de mode FM
  - MONO, ST (stéréo)
- 9 Indicateur REC
- 10 Indicateur SOUND
- 11 Affichage principal

# Emplacement des touches et des commandes (suite)

## Télécommande

Pour les détails, référez-vous aux pages entre parenthèses.

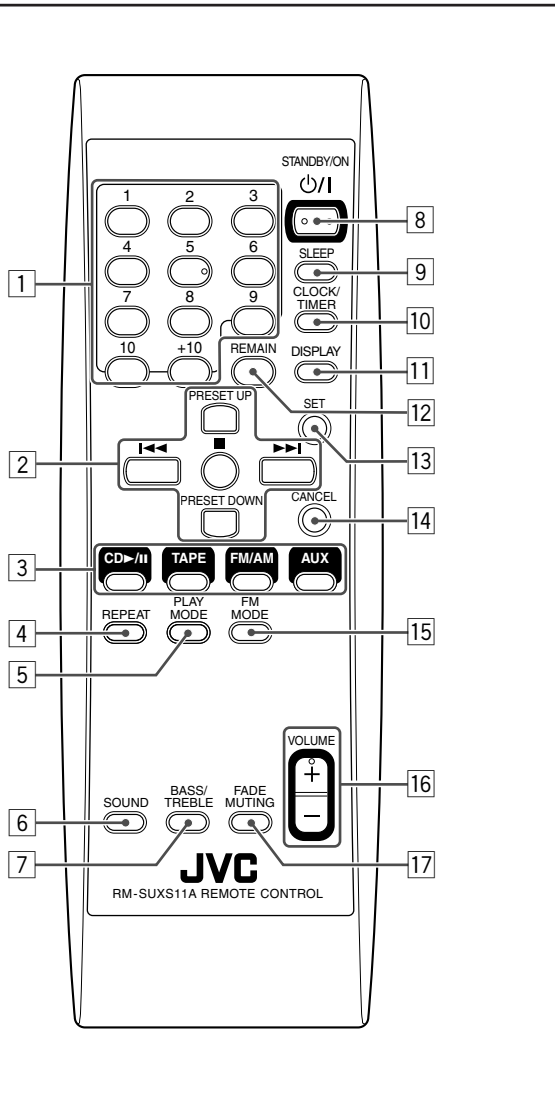

- 1 Touches numériques (10, 11, 13)
- 2 Touches à commandes multiples
  - PRESET UP, PRESET DOWN
  - ◀◀, ■, ▶▶
- 3 Touches de source
  - CD ▷/||, TAPE, FM/AM, AUX

*Appuyer sur une de ces touches met aussi l'appareil sous tension.*
- 4 Touche REPEAT (14)
- 5 Touche PLAY MODE (10, 13, 14)
- 6 Touche SOUND (9)
- 7 Touche BASS/TREBLE (9)
- 8 Touche STANDBY/ON ◻/I (8, 19)
- 9 Touche SLEEP (20)
- 10 Touche CLOCK/TIMER (8, 19)
- 11 Touche DISPLAY (8)
- 12 Touche REMAIN (14)
- 13 Touche SET (8, 19)
- 14 Touche CANCEL (19)
- 15 Touche FM MODE (10)
- 16 Touches VOLUME + / - (9)
- 17 Touche FADE MUTING (9)

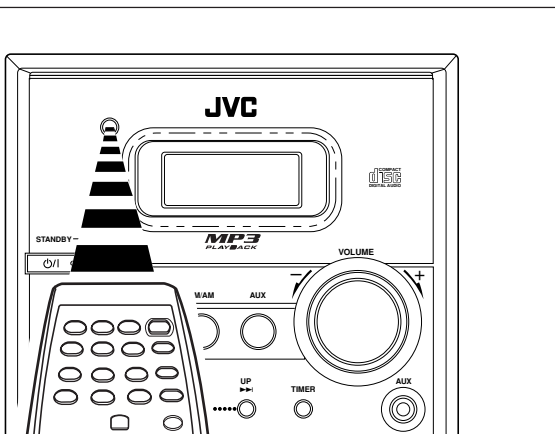

Lors de l'utilisation de la télécommande, dirigez-la sur le capteur de télécommande sur le panneau avant.



## Déballage

Après le déballage, assurez que vous êtes bien en possession de tous les articles suivants.

Le nombre entre parenthèses indique la quantité de chaque article fourni.

- Antenne FM (1)
- Antenne cadre AM (PO) (1)
- Télécommande (1)
- Piles (2)

Si quelque chose manquait, consultez immédiatement votre revendeur.

## Mise en place des piles dans la télécommande

Insérez les piles—R6(SUM-3)/AA(15F)—dans la télécommande en faisant coïncider la polarité (+ et -) des piles avec les marques + et - du compartiment à piles. Quand la télécommande ne peut plus commander l'appareil, remplacez les deux piles en même temps.

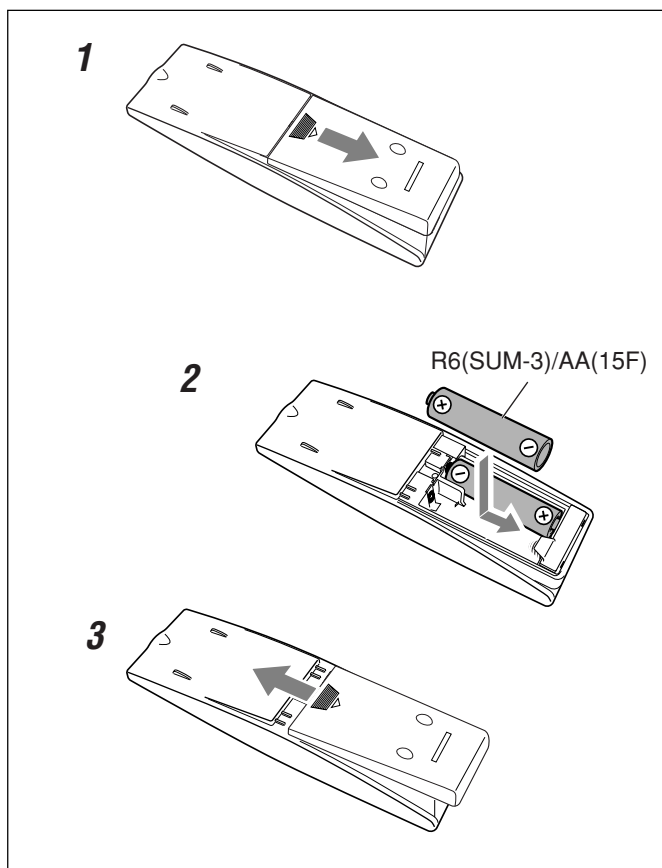

La pile ne doit pas être exposée à une chaleur excessive telle que la lumière du soleil, un feu ou quelque chose de similaire.

## Connexions

### Pour connecter les enceintes

Vous pouvez connecter les enceintes en utilisant les cordons d'enceinte.

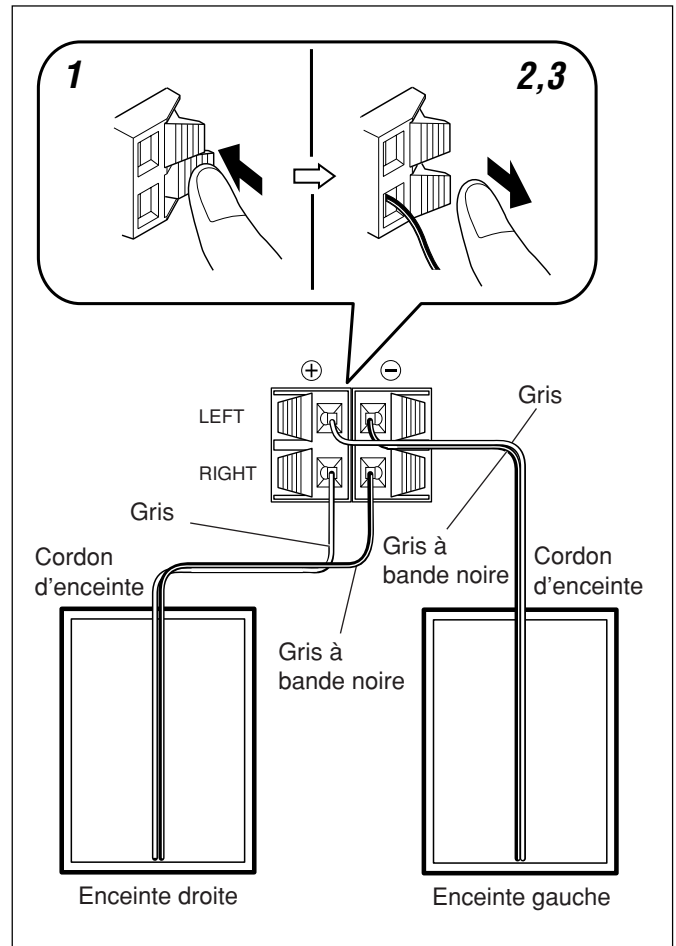

**1 Tenez le serre-câble des prises d'enceinte en position ouverte.**

**2 Insérez l'extrémité du cordon d'enceinte dans la prise.**

Respectez les polarités des prises d'enceinte: cordon gris (⊕) à rouge (⊕) et cordon gris à bande noire (⊖) à noire (⊖).

**3 Relâchez le serre-câble.**

#### IMPORTANT:

- Utilisez uniquement des enceintes avec l'impédance d'enceinte indiquée sur la prise d'enceinte à l'arrière de l'appareil.
- NE CONNECTEZ PAS plus d'une enceinte par prise d'enceinte.

# Pour commencer (suite)

**Branchez le cordon d'alimentation secteur tout à la fin, c'est-à-dire uniquement après avoir effectué tous les autres raccordements.**

## Pour connecter les antennes AM (PO) et FM

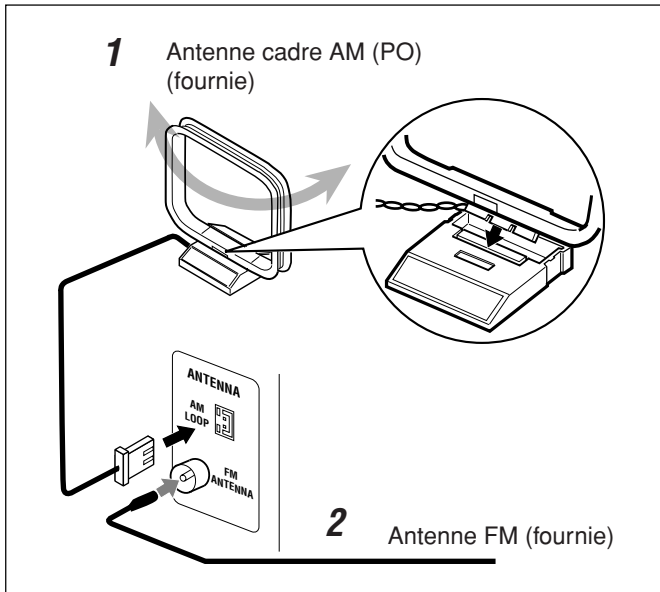

### 1 Connectez l'antenne cadre AM (PO) fournie à la prise AM LOOP.

Placez l'antenne à l'écart de l'appareil et ajustez sa position de façon à obtenir la meilleure réception possible.

### 2 Connectez l'antenne FM fournie à la prise FM ANTENNA.

Fixez-la dans la position qui offre la meilleure réception possible, puis fixez-la au mur, etc.



#### A propos de l'antenne FM fournie

L'antenne FM fournie avec cet appareil peut être utilisée temporairement. Si la réception est mauvaise, connectez une antenne FM extérieure.

### Pour connecter une antenne FM extérieure

Avant de la connecter, déconnectez l'antenne FM fournie.

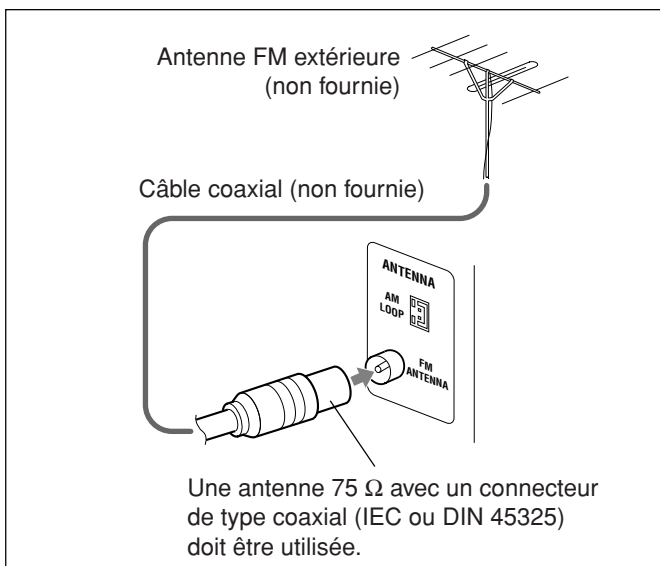

#### Pour obtenir la meilleure réception FM et AM (PO)

- Assurez-vous que les conducteurs des antennes ne touchent aucune autre prise ni aucun cordon de connexion.
- Éloignez les antennes des parties métalliques de l'appareil, des cordons de connexion et du cordon d'alimentation secteur.

## Connexion d'un autre appareil

### Pour connecter un appareil audio

Vous pouvez connecter un appareil audio—utilisé uniquement comme dispositif de lecture.



- NE connectez aucun appareil quand la chaîne est sous tension.
- NE branchez aucun appareil sur le secteur avant que les connexions soient terminées.

Pour reproduire un autre appareil à travers la chaîne, connectez les prises de sortie audio de l'autre appareil aux prises AUX en utilisant un cordon à fiches mini (non fournie).

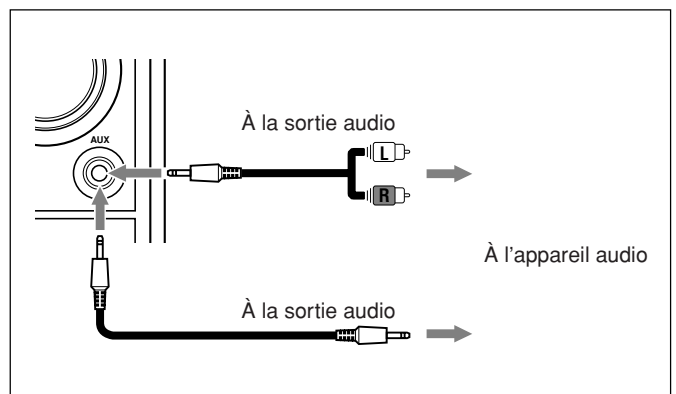

Si l'appareil audio possède des prises cinch pour la sortie audio:

Assurez-vous que les fiches cinch du cordon audio utilisé sont de couleur—les fiches et les prises blanches sont pour les signaux audio gauches et les rouges pour les signaux audio droits.

## MAINTENANT, vous pouvez brancher l'appareil sur une prise secteur.

### IMPORTANT:

Assurez-vous de vérifier que toutes les connexions ont été réalisées avant de brancher le cordon d'alimentation.

## Réglage de l'horloge

Avant de continuer d'utiliser l'appareil, réglez d'abord l'horloge. Quand vous branchez le cordon d'alimentation, "0:00" clignote sur l'affichage. Vous pouvez régler l'horloge que l'appareil soit sous tension ou en mode d'attente.

### Sur la télécommande **UNIQUEMENT**:

#### 1 Appuyez sur **CLOCK/TIMER**.

Le chiffre des heures clignote.



#### 2 Appuyez sur **◀◀** ou **▶▶** pour ajuster les heures, puis appuyez sur **SET**.

- Si vous maintenez pressée **◀◀** ou **▶▶**, le chiffre des heures change de façon continue.

Le chiffre des minutes clignote.

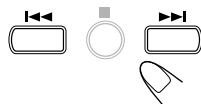

#### 3 Appuyez sur **◀◀** ou **▶▶** pour ajuster les minutes, puis appuyez sur **SET**.

- Si vous maintenez pressée **◀◀** ou **▶▶**, le chiffre des minutes change de façon continue.

L'horloge intégrée entre en service.

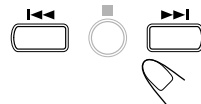
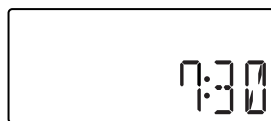

### Pour afficher l'horloge quand l'appareil est sous tension

#### Sur la télécommande **UNIQUEMENT**:

##### Appuyez sur **DISPLAY**.

- Chaque fois que vous appuyez sur la touche, l'affichage alterne entre l'affichage de l'horloge et l'affichage ordinaire.



### Pour ajuster l'horloge

#### Sur la télécommande **UNIQUEMENT**:

##### 1 Appuyez répétitivement sur **CLOCK/TIMER** pour afficher l'indication actuelle de l'heure.

- Quand l'appareil est en mode d'attente, assurez-vous que ":" ne clignote pas.



##### 2 Appuyez sur **SET**.

Le chiffre des heures clignote.



##### 3 Appuyez sur **◀◀** ou **▶▶** pour ajuster les heures, puis appuyez sur **SET**.

Le chiffre de minutes clignote.

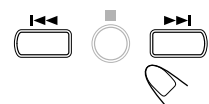

##### 4 Appuyez sur **◀◀** ou **▶▶** pour ajuster les minutes, puis appuyez sur **SET**.

L'horloge intégrée entre en service.



## Mise de l'appareil sous tension

Pour mettre l'appareil sous tension, appuyez sur **STANDBY/ON** .

Le témoin **STANDBY** s'éteint sur l'appareil.

- Quand vous appuyez sur une touche de source—**CD** , **TAPE**, **FM/AM** et **AUX**, l'appareil se met automatiquement sous tension.



Pour mettre l'appareil hors tension (en attente), appuyez de nouveau sur **STANDBY/ON** .

Le témoin **STANDBY** s'allume en rouge sur l'appareil.

- "0:00" clignote sur l'affichage jusqu'à ce que vous régliez l'horloge. Après avoir réglé l'horloge, l'heure apparaît sur l'affichage quand l'appareil est en mode d'attente.
- Une petite quantité d'énergie est consommée même quand l'appareil est en mode d'attente.

Pour mettre l'appareil complètement hors tension, débranchez le cordon d'alimentation de la prise secteur murale.



- **Si vous débranchez le cordon d'alimentation ou si une coupure de courant se produit**  
L'horloge est réinitialisée immédiatement à "0:00". Si cela se produit, réglez l'horloge à nouveau.
- **L'horloge peut avancer ou retarder de 1 à 2 minutes par mois**  
Si cela se produit, réglez l'horloge à nouveau.



**Si vous débranchez le cordon d'alimentation ou si une coupure de courant se produit**

L'horloge est réinitialisée immédiatement sur "0:00" et "0:00" clignote sur l'affichage quand vous remettez l'appareil sous tension. Si cela se produit, réglez l'horloge à nouveau.

# Opérations de base et communes (suite)

## Sélection de la source

Pour choisir la source, appuyez sur CD ►/II, TAPE, FM/AM ou AUX.

- Quand vous choisissez CD comme source, la lecture démarre automatiquement.

Pour le tuner (FM ou AM (PO)), référez-vous aux pages 10 et 11.

Pour le lecteur CD, référez-vous aux pages 12 à 14.

Pour la platine cassette, référez-vous à la page 15.

Pour l'enregistrement sur une cassette, référez-vous aux pages 17 et 18.

Pour utiliser un appareil extérieur, référez-vous à la page 16.

## Ajustement du volume

Vous pouvez ajuster le niveau de volume uniquement quand l'appareil est sous tension. Le niveau de volume peut être ajusté entre "VOL MIN", "VOL 01" – "VOL 30" et "VOL MAX".

- Le niveau de volume n'a pas d'effet sur l'enregistrement.

Pour augmenter le volume, appuyez sur VOLUME + (ou tournez le réglage VOLUME sur l'appareil dans le sens des aiguilles d'une montre).



Pour diminuer le volume, appuyez sur VOLUME – (ou tournez le réglage VOLUME sur l'appareil dans le sens contraire des aiguilles d'une montre).

- Quand vous maintenez pressée une de ces touches, le niveau de volume change de façon continue.



### Pour une écoute privée

Connectez un casque d'écoute à la prise PHONES. Aucun son ne sort des enceintes. Assurez-vous de baisser le volume avant de mettre le casque sur vos oreilles.



NE METTEZ PAS l'appareil hors tension (en attente) avec le volume réglé sur un niveau très élevé; Sinon, la soudaine déflagration de son peut endommager votre ouïe, vos enceintes et/ou le casque d'écoute quand vous mettez l'appareil sous tension ou démarrez la lecture d'une source. RAPPELEZ-VOUS que vous ne pouvez pas ajuster le niveau de volume quand l'appareil est en mode d'attente.

## Coupure du son en fondu

### Sur la télécommande UNIQUEMENT:

Appuyez sur FADE MUTING.

Le niveau de volume diminue sur "VOL MIN" et "MUTING" clignote sur l'affichage.



Pour annuler la coupure du son, appuyez de nouveau sur FADE MUTING. Le volume retourne au niveau précédent.

- Ajuster le niveau de volume annule aussi la coupure du son.

## Sélection des modes sonores

Vous pouvez choisir un des 4 modes sonores proposés.

- Cette fonction affecte aussi le son du casque d'écoute.
- Cette fonction affecte uniquement le son de lecture et n'affecte pas l'enregistrement.

### Sur la télécommande UNIQUEMENT:

Pour choisir un mode sonore, appuyez répétitivement sur SOUND.



- Chaque fois que vous appuyez sur la touche, le mode sonore change comme suit:



**ROCK:** Produit un son puissant en accentuant les aigus et les graves.

**POP:** Accentue la présence des voix et des moyennes fréquences.

**CLASSIC:** Enrichit le son avec des aigus précis et des graves amples.

**JAZZ:** Accentue les basses fréquences pour les musiques de type jazz.

**OFF:** L'effet d'égaliseur est annulé.

Quand un mode sonore est en service, l'indicateur SOUND s'allume sur l'affichage.

## Ajustement de la tonalité (Grave/Aigu)

Il est possible d'ajuster le niveau des graves (plage des basses fréquences) et le niveau des aigus (plage des hautes fréquences) entre -1 et +4.

À l'expédition de l'usine, le niveau des graves est réglé sur "BASS 0", et le niveau des aigus sur "TREBLE 0".

- Cette fonction affecte uniquement le son de lecture et n'affecte pas l'enregistrement.
- Il y a un temps limite pour réaliser les étapes suivantes. Si le réglage est annulé avant la fin, recommencez à partir de l'étape 1.

### Sur la télécommande UNIQUEMENT:

**1 Appuyer une fois sur BASS/TREBLE pour ajuster le niveau des graves ou appuyer deux fois sur BASS/TREBLE pour ajuster le niveau des aigus.**



**2 Appuyer sur PRESET UP pour augmenter le niveau ou sur PRESET DOWN pour le diminuer.**



- Vous ne pouvez pas utiliser l'ajustement de la tonalité et les mode sonore en même temps. (Le mode sonore change automatiquement sur "OFF" quand vous appuyez sur BASS/TREBLE).
- Le réglage des graves/aigus retourne automatiquement sur "0" quand vous choisissez un des modes sonores (référez-vous à "Sélection des modes sonores" ci-dessus).



## Accord d'une station

### 1 Appuyez sur FM/AM pour choisir "FM" ou "AM".







L'appareil se met automatiquement sous tension et accorde la dernière station reçue—FM ou AM (PO).

- Chaque fois que vous appuyez sur la touche, la bande alterne entre FM et AM (PO).

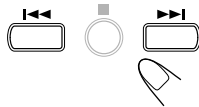

### 2 Maintenez pressée ou (ou UP ou DOWN sur l'appareil) pendant plus d'une seconde.



-  (UP ): Augmente la fréquence.
-  (DOWN ): Diminue la fréquence.

L'appareil recherche les stations et s'arrête dès qu'une station de signal suffisamment fort est accordée.

- Si un programme FM est diffusé en stéréo, l'indicateur ST (stéréo) s'allume sur l'affichage (uniquement quand la réception est bonne).

Pour arrêter la recherche en cours, appuyez sur  ou  (ou UP  ou DOWN  sur l'appareil).



Si vous appuyez répétitivement sur  ou  (ou UP  ou DOWN  sur l'appareil)

La fréquence change pas à pas.

### Pour changer le mode de réception FM

#### Sur la télécommande UNIQUEMENT:

Si une émission FM stéréo est difficile à recevoir ou parasitée, appuyez sur FM MODE de façon que l'indicateur MONO s'allume sur l'affichage. La réception est améliorée.

Pour rétablir l'effet stéréo, appuyez de nouveau sur FM MODE de façon que l'indicateur MONO s'éteigne. En mode stéréo, vous pouvez entendre le son en stéréo quand un programme est diffusé en stéréo.

- Changer la station annule aussi le mode MONO.

## Préréglage des stations

Vous pouvez préréglager 30 stations FM et 15 stations AM (PO) manuellement.

Dans certains cas, des jeux de fréquences ont déjà été mémorisés dans le tuner avant l'expédition de l'appareil, lors de l'examen de la fonction de préréglage du tuner. Ce n'est pas un mauvais fonctionnement. Vous pouvez préréglager les stations souhaitées en mémoire en suivant la méthode de préréglage.

- Il y a un temps limite pour réaliser les étapes suivantes. Si le réglage est annulé avant la fin, recommencez à partir de l'étape 2.

## Sur la télécommande UNIQUEMENT:

### 1 Accordez la station que vous souhaitez préréglager.

- Référez-vous à "Accord d'une station" sur la colonne de gauche.

### 2 Appuyez sur PLAY MODE.



Le numéro de préréglage clignote sur l'affichage.

- L'indicateur PRGM (programme) s'allume sur l'affichage.

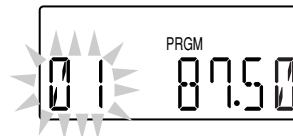

### 3 Appuyez sur ou pour choisir un numéro de préréglage.

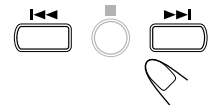

Vous pouvez aussi utiliser les touches numériques pour choisir un numéro de préréglage.

Ex.: Pour le numéro de préréglage 5, appuyer sur 5.

Pour le numéro de préréglage 15, appuyer sur +10 puis sur 5.

Pour le numéro de préréglage 20, appuyer sur +10 puis sur 10.

Pour le numéro de préréglage 30, appuyer sur +10, sur +10 puis sur 10.

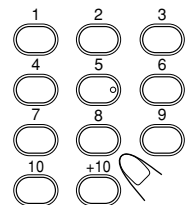

### 4 Appuyez de nouveau sur PLAY MODE.



### 5 Pour préréglager plus de stations, répétez les étapes 1 à 4 ci-dessus, en affectant un numéro de préréglage différent à chaque station.

- Mémoriser une nouvelle station sur un numéro déjà utilisé efface la station précédemment mémorisée.



Si vous débranchez le cordon d'alimentation ou si une coupure de courant se produit

Les stations préréglées restent dans l'appareil.

# Écoute d'émissions FM et AM (PO) (suite)

## Accord d'une station préréglée

### Sur la télécommande **UNIQUEMENT**:

**1** Appuyez sur FM/AM pour choisir "FM" ou "AM".



L'appareil se met automatiquement sous tension et accorde la dernière station reçue—FM ou AM (PO).

- Chaque fois que vous appuyez sur la touche, la bande alterne entre FM et AM (PO).

**2** Appuyez répétitivement sur **PRESET UP** ou **PRESET DOWN** pour choisir un numéro de préréglage.



### Pour accorder directement une station préréglée en utilisant les touches numériques

#### Sur la télécommande **UNIQUEMENT**:

Appuyer sur les touches numériques permet de choisir le numéro de préréglage souhaité.

Ex.: Pour le numéro de préréglage 5, appuyer sur 5.

Pour le numéro de préréglage 15, appuyer sur +10 puis sur 5.

Pour le numéro de préréglage 20, appuyer sur +10 puis sur 10.

Pour le numéro de préréglage 30, appuyer sur +10, sue +10 puis sur 10.

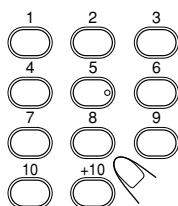



Cet appareil a été conçu pour reproduire les disques suivants—CD, CD-R et CD-RW.

Vous pouvez reproduire des disques contenant des plages au format CD musical ou des fichiers MP3 au format ISO 9660.

- Dans ce manuel, nous appelons un disque sur lequel sont enregistrés des fichiers MP3, un “disque MP3” et les “fichiers” sont aussi appelés “plages”.

## Lors de la lecture d'un CD-R ou CD-RW

- Avant de reproduire des CD-R ou CD-RW, lisez attentivement leurs instructions.
- Les CD-R (CD enregistrables) et les CD-RW (CD réinscriptibles) créés par l'utilisateur peuvent être reproduits uniquement s'ils ont été “finalisés”.
- Cet appareil prend en charge les disques “multi-session” (jusqu'à 5 sessions maximum).
- Cet appareil ne peut pas reproduire les disques à “écriture par paquets”.
- Certains CD-R ou CD-RW ne peuvent pas être reproduits sur cet appareil à cause de leurs caractéristiques, de dommages ou de saletés à leur surface, ou parce que la lentille du lecteur est sale.
- Les CD-RW peuvent demander un temps d'analyse plus long. C'est parce que le facteur de réflexion des CD-RW est plus faible que celui des disques ordinaires.

## Remarques sur les fichiers MP3

- Le lecteur peut reconnaître uniquement les fichiers avec une extension “MP3” ou “mp3”, qui peut aussi être une combinaison de lettres majuscules et minuscules.
- Cet appareil peut reconnaître un maximum de 500 fichiers MP3 sur un disque.
- Il est recommandé d'enregistrer votre musique à un taux d'échantillonnage de 44,1 kHz en utilisant une vitesse de transfert des données de 128 kbps.
- Certains fichiers ou disques MP3 ne peuvent pas être reproduits à cause de leurs caractéristiques ou des conditions d'enregistrement.
- Les disques MP3 demandent un temps d'analyse plus long que les disques ordinaires à cause de la complexité de la configuration dossiers/fichiers.
- Les balises ID 3 ne sont pas reconnues.
- Les formats MP3i et MP3 Pro ne sont pas reconnus.

## Remarques générales

En général, vous obtiendrez des meilleures performances en gardant propre vos disques et le mécanisme de l'appareil.

- Rangez vos disques dans leur boîte et conservez-les dans un meuble ou sur une étagère.
- Laissez les plateaux à disque de l'appareil fermés quand vous ne les utilisez pas.
- Une utilisation continue de disques à forme irrégulière (en cœur, octogonaux, etc.) peut endommager l'appareil.



## Précautions pour la lecture de disques à double face

La face non DVD d'un disque à “DualDisc” n'est pas compatible avec le standard “Compact Disc Digital Audio”. Par conséquent, l'utilisation de la face non DVD d'un disque à double face sur cet appareil n'est pas recommandée.

## Lecture d'un disque en entier—Lecture normale

### 1 Appuyez sur OPEN sur l'appareil.

Le couvercle du logement de disque s'ouvre.

- Vous pouvez insérer un disque pendant que vous en écoutez un autre.

### 2 Placez un disque correctement avec l'étiquette dirigée vers le haut, puis poussez vers le bas sur la partie autour du trou central du disque jusqu'à ce que vous entendiez un déclic.

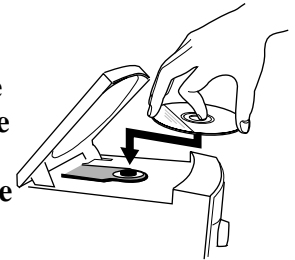

### 3 Refermez le couvercle doucement.

### 4 Appuyez sur CD ►/II.

L'appareil se met automatiquement sous tension et la source change sur le lecteur CD.

Une fois que le disque est chargé, la lecture de la première plage du disque démarre.



#### Lors de la lecture d'un CD audio

Numéro de la plage actuelle



Durée de lecture écoulée

#### Lors de la lecture d'un disque MP3

Indicateur MP3

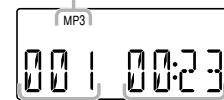

Numéro de la plage actuelle Durée de lecture écoulée

- Le disque s'arrête automatiquement quand la lecture de la dernière plage est terminée.

### Pour arrêter la lecture, appuyez sur .

Le nombre total de plage et la durée totale de lecture apparaissent sur l'affichage.



#### Arrêt de la lecture d'un CD audio



Nombre total de plage Durée totale de lecture

#### Arrêt de la lecture d'un disque MP3

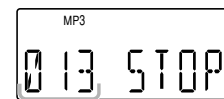

Nombre total de plage

- La durée totale de lecture n'apparaît pas quand un disque MP3 est en place.

**Pour retirer le disque,** appuyez sur  OPEN sur l'appareil, puis retirez le disque en le tenant par ses côtés et en poussant légèrement sur le pivot central.

# Lecture des disques (suite)



- Si le disque ne peut pas être reconnu correctement (parce qu'il est rayé, par exemple) ou si un CD-R ou CD-RW illisible est inséré  
La lecture ne démarre pas.
- Si aucun disque n'est en place  
"NO DISC" apparaît sur l'affichage.



N'ESSAYEZ PAS d'ouvrir le couvercle du logement de disque à la main car cela pourrait l'endommager.

## Fonctionnement de base de la platine disque

Pendant la lecture d'un disque, vous pouvez réaliser les choses suivantes.

### Pour arrêter la lecture momentanément

Pendant la lecture, appuyez sur CD ►/||.

Pendant la pause, la durée de lecture écoulée clignote sur l'affichage.



Pour reprendre la lecture, appuyez de nouveau sur CD ►/||.

### Pour passer sur une autre plage

Avant ou pendant la lecture, appuyez répétitivement sur ►►► ou ◀◀◀ (ou UP ►►► ou DOWN ◀◀◀ sur l'appareil).

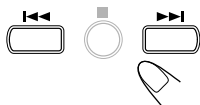

- ►►► (UP ►►►): Passe au début de la plage suivante ou des plages qui la suivent.
- ◀◀◀ (DOWN ◀◀◀): Passe au début de la plage actuelle ou d'une plage précédente.

### Pour aller directement à une autre plage en utilisant les touches numériques

#### Sur la télécommande UNIQUEMENT:

Appuyer sur les touches numériques avant ou pendant la lecture vous permet de démarrer la lecture de la plage souhaitée.

Ex.: Pour la plage numéro 5, appuyez sur 5.

Pour la plage numéro 15, appuyez sur +10 puis sur 5.

Pour la plage numéro 20, appuyez sur +10 puis sur 10.

Pour la plage numéro 32, appuyez sur +10, sur +10, sur +10 puis sur 2.

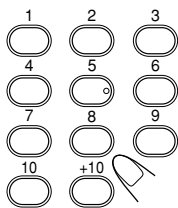

### Pour localiser un point particulier sur une plage

Pendant la lecture, maintenez pressée ►►► ou ◀◀◀ (ou UP ►►► ou DOWN ◀◀◀ sur l'appareil).

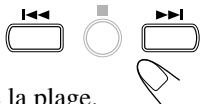

- ►►► (UP ►►►): Avance rapide de la plage.
- ◀◀◀ (DOWN ◀◀◀): Retour rapide de la plage.

## Programmation de l'ordre de lecture des plages—Lecture programmée

Vous pouvez arranger l'ordre dans lequel les plages sont reproduites avant de démarrer la lecture. Vous pouvez programmer 32 plages maximum.

### Sur la télécommande UNIQUEMENT:

#### 1 Mettez un disque en place.

- Si la source actuelle n'est pas le lecteur CD, appuyez sur CD ►/||, puis sur ■ avant de passer à l'étape suivante.

#### 2 Appuyez sur PLAY MODE.

L'indicateur PRGM (programme) apparaît sur l'affichage.

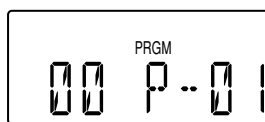

#### 3 Appuyez sur ►►► ou ◀◀◀ pour choisir le numéro de plage, puis appuyez sur PLAY MODE.

Numéro de pas de programme  
Numéro de plage

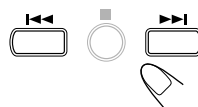
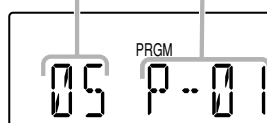

Vous pouvez aussi utiliser les touches numériques pour choisir un numéro de plage.

- Pour l'utilisation des touches numériques, référez-vous à "Pour aller directement à une autre plage en utilisant les touches numériques" sur la colonne de gauche.

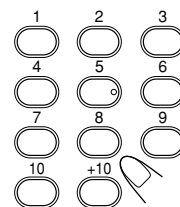

#### 4 Répétez l'étape 3 pour programmer d'autres plages souhaitées.

#### 5 Appuyez sur CD ►/||.

Les plages sont reproduites dans l'ordre de la programmation.



Après la programmation d'une 32e plage "FULL" apparaît sur l'affichage pendant un instant et le numéro de la 32e plage apparaît de nouveau.

### Pour arrêter la lecture, appuyez sur ■.

La lecture s'arrête et le mode de lecture retourne à la lecture normale.



### Pour vérifier le contenu du programme

Vous pouvez vérifier le contenu du programme, en appuyant répétitivement sur PLAY MODE avant ou après la lecture.



## Pour modifier le programme

Appuyez répétitivement sur PLAY MODE jusqu'à ce que le numéro de pas que vous souhaitez modifier apparaisse. Puis suivez les étapes **3** et **4** de la procédure de programmation.



**Pour ajouter des plages au programme**, appuyez répétitivement sur PLAY MODE jusqu'à ce que "00" apparaisse comme numéro de plage. Puis suivez les étapes **3** et **4** de la procédure de programmation.

## Pour annuler le programme

Appuyez sur PLAY MODE, puis appuyez sur ■ avant ou après la lecture.



L'indicateur PRGM disparaît de l'affichage.

- Les plages programmées sont aussi effacées dans les cas suivants:
  - Quand vous appuyez sur ▲ OPEN pour ouvrir le couvercle du logement du disque.
  - Quand vous mettez l'appareil hors tension.
  - Quand vous changez la source.



## Répétition des plages—Lecture répétée

Vous pouvez reproduire répétitivement toutes les plages, un programme ou la plage en cours de lecture autant de fois que vous le souhaitez.

### Sur la télécommande UNIQUEMENT:

**Appuyez répétitivement sur REPEAT avant ou pendant la lecture.**



- Chaque fois que vous appuyez sur la touche, le mode de lecture répétée change comme suit et l'indicateur suivant s'allume sur l'affichage:



Indicateurs de répétition



- : Répète une plage.
- ALL: En mode de lecture normale, répète toutes les plages.  
En mode de lecture programmée, répète toutes les plages d'un programme.

**Pour annuler la lecture répétée**, appuyez répétitivement sur REPEAT jusqu'à ce que l'indicateur de répétition disparaisse.



- La lecture répétée est annulée quand vous choisissez un autre mode de lecture (normale, programmée ou aléatoire).
- En mode de lecture aléatoire, la lecture répétée ne peut pas être choisie.

## Lecture dans un ordre aléatoire

### —Lecture aléatoire

Vous pouvez reproduire les plages dans un ordre aléatoire.

### Sur la télécommande UNIQUEMENT:

**Appuyez sur PLAY MODE pendant la lecture.**



L'indicateur RANDOM s'allume sur l'affichage.

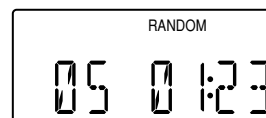

**Pour quitter la lecture aléatoire**, appuyez de nouveau sur PLAY MODE.



L'indicateur RANDOM s'éteint.

- Il n'est pas possible de mettre en service la fonction de lecture aléatoire pendant la lecture programmée.

## Affichage de la durée restante de lecture

Vous pouvez afficher la durée restante ou la durée écoulée de la plage ou du disque actuel pendant la lecture.

### Sur la télécommande UNIQUEMENT:

**Appuyez répétitivement sur REMAIN.**



- Chaque fois que vous appuyez sur la touche, l'affichage change comme suit:

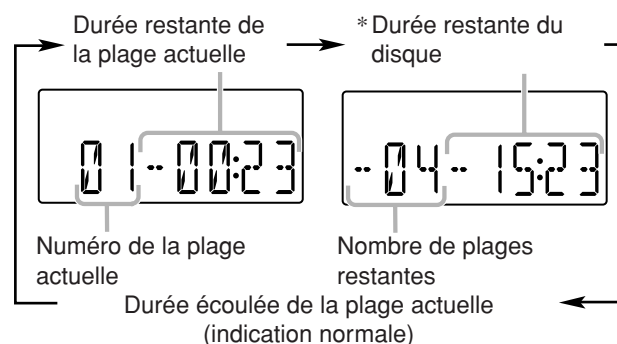

\* La durée restante du disque n'est pas affichée dans les cas suivants:

- Pendant la lecture d'un disque MP3.
- Pendant la lecture aléatoire.
- Pendant la lecture programmée.

# Lecture des cassettes

Pour commander la platine cassette, utilisez les touches de l'appareil.

## Lecture d'une cassette

Vous pouvez reproduire uniquement les bandes de type I.

### Sur l'appareil UNIQUEMENT:

#### 1 Appuyez sur □/△ (arrêt/ouverture du compartiment à cassette).

Le compartiment à cassette s'ouvre.

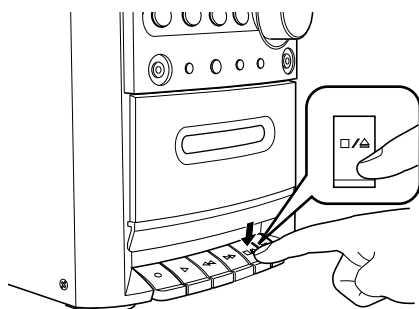

#### 2 Mettez une cassette à l'intérieur, la partie exposée dirigée vers le bas.

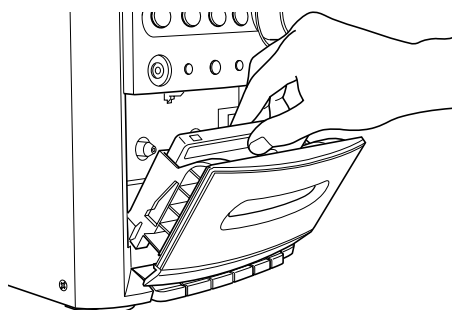

#### 3 Refermez doucement le compartiment à cassette.

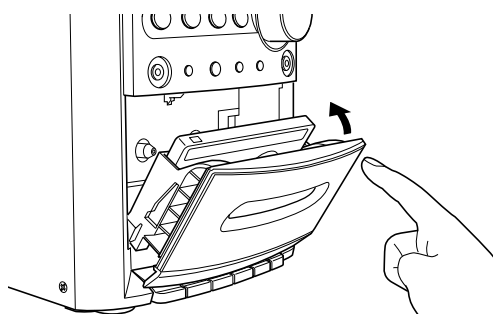

#### 4 Appuyez sur TAPE.

L'appareil se met automatiquement sous tension et la source change sur la platine cassette.

- Vous pouvez choisir la platine cassette en appuyant sur TAPE sur la télécommande.

TAPE



#### 5 Appuyez sur ▷ (lecture).

La lecture de la cassette démarre.

- Quand la fin de la bande est atteinte, la lecture s'arrête.

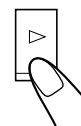

Pour arrêter la lecture, appuyez sur □/△.



Pour arrêter la lecture momentanément, appuyez sur ⏏.

Pour reprendre la lecture, appuyez de nouveau sur ⏏.

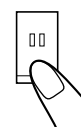

Pour avancer rapidement ou rebobiner la bande, appuyez sur ▷▷ ou ◀◀.

- La bande s'arrête à la fin de l'avance rapide ou du rebobinage.

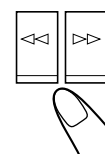

Pour retirer la cassette, appuyez sur □/△ pendant que la platine est arrêtée.



- NE METTEZ PAS l'appareil hors tension pendant la lecture ou l'enregistrement d'une cassette. La platine cassette ou la bande peut être endommagée.
- L'utilisation des cassettes C-120 ou plus longues n'est pas recommandée car des détériorations caractéristiques peuvent se produire et ce type de bande se prend facilement dans galet-presseur et les cabestans.
- Cet appareil n'est pas compatible avec bandes de type II et de type IV.

# Utilisation d'un appareil extérieur

## Écoute d'un appareil extérieur

Vous pouvez écouter un appareil extérieur tel qu'un enregistreur de MD, une platine cassette ou un autre appareil auxiliaire.

- Assurez-vous d'abord que l'appareil extérieur est connecté correctement à cet appareil. (Voir page 7).

**1 Réglez le niveau de volume sur la position minimum.**

**2 Appuyez sur AUX.**

“AUX” apparaît sur l'affichage.



**3 Démarrez la lecture de l'appareil extérieur.**

**4 Ajustez le niveau de volume sur le niveau d'écoute souhaité.**

Pour quitter le mode AUX, choisissez une autre source.



Pour l'utilisation de l'appareil extérieur

Référez-vous à son mode d'emploi.

# Enregistrement

## IMPORTANT:

- Notez qu'il peut être illégal d'enregistrer ou de reproduire un matériel protégé par des droits d'auteur sans la permission du propriétaire des droits.
- Le niveau d'enregistrement est réglé automatiquement au niveau correct et n'est pas affecté par les autres réglages sonores. Par conséquent, pendant l'enregistrement, vous pouvez ajuster le son que vous écoutez actuellement sans affecter le niveau d'enregistrement.
- Si vos enregistrements contiennent trop de bruit ou de parasites, c'est que l'appareil est peut-être trop près du téléviseur. Augmentez la distance entre le téléviseur et cet appareil.
- Vous pouvez utiliser uniquement des cassettes de type I pour l'enregistrement.



- NE METTEZ PAS l'appareil hors tension pendant la lecture ou l'enregistrement d'une cassette. La platine cassette ou la bande peut être endommagée.
- N'UTILISEZ PAS des cassettes de type II et de type IV car cet appareil n'est pas compatible avec ces cassettes.
- L'utilisation des cassettes C-120 ou plus longues n'est pas recommandée car des détériorations caractéristiques peuvent se produire et ce type de bande se prend facilement dans galet-presseur et les cabestans.



### Au début et à la fin de la bande de chaque cassette

Il y a une amorce sur laquelle il n'est pas possible d'enregistrer. Par conséquent, lors de l'enregistrement de disque, d'émissions FM/AM ou de l'appareil extérieur, bobinez d'abord la bande au-delà de l'amorce pour vous assurer que l'enregistrement se fera sans perte de musique.

## Pour protéger vos enregistrements

Les cassettes possèdent deux petites languettes sur leur face arrière permettant de les protéger contre tout effacement ou enregistrement accidentel.

Pour protéger votre enregistrement, retirez ces languettes. Pour réenregistrer sur une cassette protégée, recouvrez les trous par du ruban adhésif.

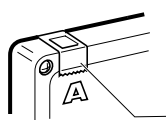

Ruban adhésif

## Enregistrement sur une cassette

### Sur l'appareil UNIQUEMENT:

- 1 Mettez en place une cassette enregistrable avec la partie exposée de la bande dirigée vers le bas.**
  - Référez-vous aussi à la page 15.
- 2 Refermez doucement le compartiment à cassette.**
- 3 Démarrez la lecture de la source—FM, AM ou l'appareil auxiliaire connecté à la prise AUX.**
  - Si la source est FM ou AM, accordez la station que vous souhaitez enregistrer.
  - Pour enregistrer à partir d'un disque, référez-vous à "Enregistrement de disques—Enregistrement synchronisé de disque" à la page 18.
- 4 Appuyez sur ○ (enregistrement).**
  - et ▷ sont verrouillées en position enfoncée et l'enregistrement démarre.
  - L'indicateur REC apparaît sur l'affichage pendant l'enregistrement.

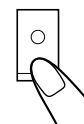

### Vous ne pouvez pas appuyer sur ○ (enregistrement) dans les cas suivants:

- Si aucune cassette n'est en place.
- Si une cassette protégée est en place.

### Pour arrêter l'enregistrement momentanément, appuyez sur ||.

Pour reprendre l'enregistrement, appuyez de nouveau sur ||.

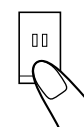

### Pour arrêter l'enregistrement, appuyez sur □/△.



### Pour retirer la cassette, appuyez sur □/△ pendant que l'enregistrement est arrêté.



## Enregistrement de disques—Enregistrement synchronisé de disque

Vous pouvez démarrer la lecture d'un disque et l'enregistrement en même temps.

### Sur l'appareil UNIQUEMENT:

#### 1 Mettez en place une cassette enregistrable avec la partie exposée de la bande dirigée vers le bas.

- Référez-vous aussi à la page 15.

#### 2 Refermez doucement le compartiment à cassette.

#### 3 Appuyez sur CD ►/|| pour choisir le lecteur CD comme source.



#### 4 Appuyez sur ■ pour arrêter la lecture du disque.

- Si vous souhaitez démarrer l'enregistrement à partir d'une plage particulière, choisissez la première plage en utilisant UP ►► ou DOWN ◄◄, puis passez à l'étape suivante.
- Si vous souhaitez créer un programme, réalisez les étapes 2 à 4 de la page 13. Après avoir réalisé le programme, passez à l'étape suivante.



#### 5 Appuyez sur ○ (enregistrement).

L'indicateur REC apparaît sur l'affichage, la lecture du CD démarre automatiquement et l'enregistrement démarre.

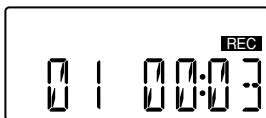
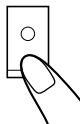

- Quand la fin de la bande est atteinte, l'enregistrement s'arrête et le lecteur CD se met en pause.
- Si vous appuyez sur ○ (enregistrement) pendant la lecture du CD, le lecteur CD retourne au début de la plage en cours de lecture et cette plage est enregistrée sur la bande.



Vous ne pouvez pas appuyer sur ○ (enregistrement) dans les cas suivants:

- Si aucune cassette n'est en place.
- Si une cassette protégée est en place.

#### Pour arrêter l'enregistrement momentanément, appuyez sur ○.

L'enregistrement est interrompu mais la lecture du CD ne s'arrête pas.

Pour reprendre l'enregistrement, appuyez de nouveau sur ○.

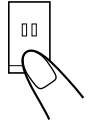

#### Pour arrêter l'enregistrement, appuyez sur □/△.

L'enregistrement s'arrête et la lecture du CD entre en pause.



#### Pour retirer la cassette, appuyez sur □/△ pendant que l'enregistrement est arrêté.





# Utilisation des minuteries

Une minuterie quotidienne et une minuterie d'arrêt sont disponibles.

- Avant d'utiliser ces minuteries, assurez-vous que l'horloge est réglée correctement (voir page 8).

## Utilisation de la minuterie quotidienne

Vous pouvez mémoriser trois réglages de minuterie quotidienne et utiliser un des réglages à la fois.

### Fonctionnement de la minuterie quotidienne

Quand l'heure de démarrage arrive, l'appareil se met automatiquement sous tension, puis, 60 minutes plus tard, il se met automatiquement hors tension (attente).

- Une fois que la minuterie a été réglée, elle démarre à la même heure chaque jour jusqu'à ce qu'elle soit mise hors service et les réglages de la minuterie restent en mémoire jusqu'à ce que vous les changiez.

### Avant de commencer...

Quand vous utilisez "TUNER" comme source de lecture, assurez-vous de choisir la station souhaitée avant de mettre l'appareil hors tension.

- Il y a un temps limite pour réaliser les étapes suivantes. Si le réglage est annulé avant la fin, recommencez à partir de l'étape 2.

### Sur la télécommande **UNIQUEMENT**:

- 1 Appuyez sur **STANDBY/ON**  pour mettre l'appareil sous tension.



- 2 Appuyez répétitivement sur **CLOCK/TIMER** pour choisir la minuterie quotidienne que vous souhaitez ajuster—Minuterie quotidienne 1, 2, 3.



Chaque fois que vous appuyez sur la touche, l'affichage change comme suit:

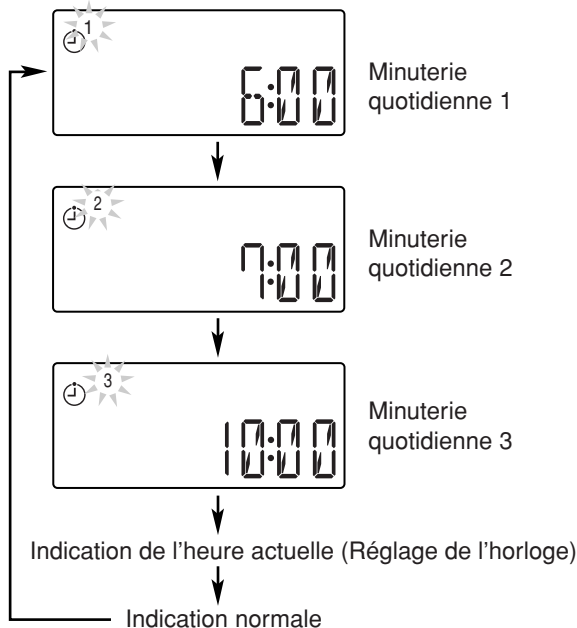

Si vous n'avez pas besoin de changer le réglage de l'heure de démarrage, passez à l'étape 3.

- 3 Appuyez sur **SET** l'heure à laquelle vous souhaitez que l'appareil se mette sous tension.

L'indication des heures clignote sur l'affichage.

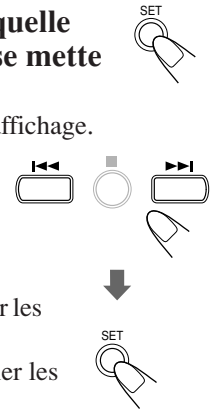
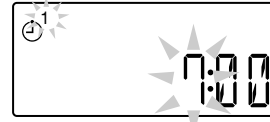

- (1) Appuyez sur **▶▶▶** ou **◀◀◀** pour régler les heures, puis appuyez sur SET.
  - (2) Appuyez sur **▶▶▶** ou **◀◀◀** pour régler les minutes, puis appuyez sur SET.
- Si vous souhaitez changer l'heure réglée, appuyez sur CANCEL.

- 4 Appuyez sur **▶▶▶** ou **◀◀◀** pour choisir la source de lecture.

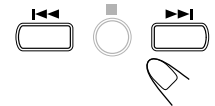

Chaque fois que vous appuyez sur la touche, la source change comme suit:

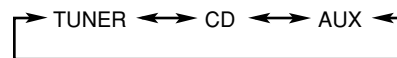

Si vous choisissez **AUX**, préparez l'appareil extérieur de façon qu'il se mette sous à l'heure réglée sur cet appareil. Pour cela, l'appareil doit posséder une fonction de minuterie.

Si vous souhaitez changer le réglage de l'heure, appuyez répétitivement sur CANCEL pour retourner à l'étape 3.

- 5 Appuyez sur **SET**.

Le numéro de la minuterie quotidienne reste allumé. L'affichage retourne à un affichage normal.

- Si vous souhaitez mettre en service une autre minuterie que celle qui vient d'être ajustée, appuyez répétitivement sur **TIMER** sur l'appareil. Référez-vous aussi à "Pour changer la minuterie quotidienne à utiliser" à la page 20 pour les détails.



- 6 Appuyez sur **VOLUME +/-** pour ajuster le volume.



- 7 Appuyez sur **STANDBY/ON**  pour mettre l'appareil hors tension.



**Pour mettre la minuterie hors service temporairement,**  
Appuyez répétitivement sur TIMER sur l'appareil jusqu'à ce que l'indicateur  (minuterie) s'éteigne.

**Pour changer la minuterie quotidienne à utiliser,**  
Appuyez répétitivement sur TIMER sur l'appareil jusqu'à ce que l'indicateur du numéro de la minuterie souhaitée clignote.

La minuterie est mise en service après quelques secondes et le numéro de la minuterie choisie reste allumé.

- Pour changer le réglage de la minuterie, répétez les étapes 1 à 7 de la page 19.



**notes** Si l'appareil est déjà sous tension quand l'heure de démarrage de la minuterie arrive

La minuterie ne fonctionne pas.



**notes** Si vous débranchez le cordon d'alimentation ou si une coupure de courant se produit

Le réglage de la minuterie est conservé. Réglez l'horloge et mettez à nouveau la minuterie en service.

## Utilisation de la minuterie d'arrêt

Avec la minuterie d'arrêt, vous pouvez vous endormir au en écoutant votre musique ou votre programme radio préféré.

- Vous pouvez régler la minuterie d'arrêt uniquement quand l'appareil est sous tension.

### Fonctionnement de la minuterie d'arrêt

L'appareil se met automatiquement hors tension après une période de temps spécifiée.

### Sur la télécommande **UNIQUEMENT**:

#### 1 Appuyez sur SLEEP.

L'indicateur SLEEP clignote sur l'affichage.



- Chaque fois que vous appuyez sur la touche, la période de temps change comme suit:

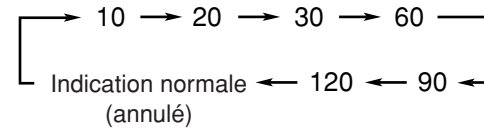

#### 2 Attendez environ 5 secondes après avoir spécifié la période de temps.

L'indicateur SLEEP reste allumé sur l'affichage.

**Pour vérifier la période de temps restante avant la mise hors tension de l'appareil,** appuyez une fois sur SLEEP. La période de temps restant jusqu'à la mise hors tension apparaît pendant environ 5 secondes.

**Pour changer la période de temps avant la mise hors tension,** appuyez répétitivement sur SLEEP jusqu'à ce que la période de temps souhaitée apparaisse.

**Pour annuler le réglage,** appuyez répétitivement sur SLEEP jusqu'à ce que l'indicateur SLEEP s'éteigne sur l'affichage et que l'affichage retourne à un affichage normal.

- Mettre l'appareil hors tension annule aussi la minuterie d'arrêt.



**notes** Si vous réglez la minuterie d'arrêt après que la minuterie quotidienne a démarré la lecture de la source souhaitée

L'appareil suit les réglages de la minuterie d'arrêt.



**notes** Si vous réglez la minuterie d'arrêt pendant la lecture ou l'enregistrement d'une bande

Ne mettez pas l'appareil hors tension avec la minuterie d'arrêt pendant le défilement d'une bande.

Si l'appareil est mis hors tension pendant la lecture ou l'enregistrement d'une bande, la platine cassette ou la bande peut être endommagée.

# Entretien

Pour obtenir les meilleures performances de l'appareil, gardez vos disques, vos cassettes et le mécanisme propres.

## Remarques générales

En général, vous obtiendrez les meilleures performances en gardant propre vos disques, vos cassettes et le mécanisme de l'appareil.

- Conservez les disques dans leurs boîtes et rangez-les dans un meuble ou sur une étagère.

## Nettoyage de l'appareil

### • Tâches sur l'appareil

Essayez-les avec un chiffon doux. Si l'appareil est très sale, essayez-le avec un chiffon imprégné d'une solution détergente neutre, frottez bien, puis essuyez l'humidité avec un chiffon sec.

### • L'appareil peut être détérioré, être endommagé ou perdre sa peinture si vous ne faites pas attention aux choses suivantes:

- NE FROTTEZ PAS avec un chiffon dur.
- NE FROTTEZ PAS trop fort.
- NE FROTTEZ PAS avec un diluant ou de la benzine.
- N'APPLIQUEZ aucune substance volatile ou insecticide sur l'appareil.
- NE LAISSEZ PAS un objet en caoutchouc ou en plastique être en contact prolongé avec l'appareil.

## Manipulation des disques



- Retirez les disques de leur boîtier en les tenant par les arêtes et en appuyant légèrement au centre.
- Ne touchez pas la surface brillante du disque et ne le tordez pas.
- Remettez les disques dans leur boîte après utilisation pour éviter qu'ils ne se gondolent.

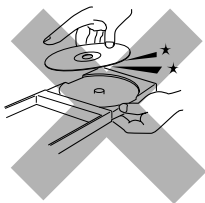

- Faites attention de ne pas rayer la surface du disque en le remettant dans son boîtier.
- Évitez une exposition directe au soleil, aux températures extrêmes et à l'humidité.

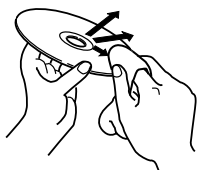

### Pour nettoyer un disque

Essayez le disque avec un chiffon doux en ligne droite du centre vers les bords du disque.



N'UTILISEZ PAS de solvant—comme un nettoyant pour disques vinyles, un vaporisateur, un diluant ou du benzène—pour nettoyer un disque.

## Manipulation des cassettes

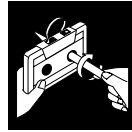

- Si la bande est lâche dans la cassette, retirez le mou en insérant un stylo dans l'une des bobines et en tournant.
- Si la bande est lâche, elle peut être étirée, coupée ou se prendre dans la cassette.



- Ne touchez pas la surface de la bande.



- Évitez les endroits suivants pour conserver les cassettes:
  - Les endroits poussiéreux
  - En plein soleil ou dans un endroit très chaud
  - Dans des endroits humides
  - Sur un téléviseur ou une enceinte
  - Près d'un aimant

## Pour conserver la meilleure qualité sonore de lecture et d'enregistrement

Vous devez nettoyer les têtes.

- Nettoyez les têtes toutes les 10 heures d'utilisation avec une cassette de nettoyage de têtes de type humide (disponible dans les magasins d'électronique et de matériel audio).

Quand les têtes sont sales, les symptômes suivants se produisent:

- La qualité du son diminue.
- Le niveau du son diminue.
- Le son est coupé.
- Ne reproduisez pas des bandes sales ou poussiéreuses.
- Ne touchez pas les têtes polies avec un outil métallique ou magnétique.

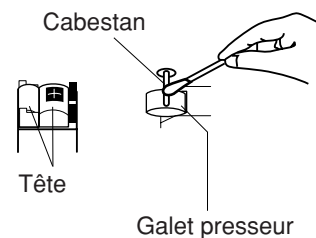

### Pour démagnétiser les têtes

Mettez l'appareil hors tension et utilisez un démagnétiseur de têtes (disponible dans les magasins d'électronique et de matériel audio).

# Dépannage

Si vous rencontrez des problèmes avec cet appareil, consultez cette liste avant d'appeler un réparateur. Si vous ne pouvez pas résoudre le problème avec les conseils donnés ci-dessous, ou si l'appareil a été endommagé physiquement, appelez une personne qualifiée, telle que votre revendeur, pour faire réparer l'appareil.

Symptôme	Cause Possible	Action
Il n'y a pas d'alimentation.	Le cordon d'alimentation n'est pas connecté à une prise secteur murale.	Insérez la fiche d'alimentation dans la prise secteur.
Aucun son n'est entendu.	<ul style="list-style-type: none"> <li>Les connexions sont incorrectes ou lâches.</li> <li>Un casque d'écoute est connecté.</li> <li>Le disque MP3 a été enregistré par "écriture par paquets".</li> </ul>	<ul style="list-style-type: none"> <li>Vérifiez les connexions et corrigez-les. (Référez-vous aux pages 6 et 7).</li> <li>Débranchez le casque d'écoute de la prise PHONES.</li> <li>Il ne peut pas être reproduit. Remplacez le disque.</li> </ul>
Les stations sont difficiles à entendre à cause du bruit.	<ul style="list-style-type: none"> <li>Les antennes sont déconnectées.</li> <li>L'antenne cadre AM (PO) est trop près de l'appareil.</li> <li>L'antenne FM n'est pas correctement étendue et positionnée.</li> </ul>	<ul style="list-style-type: none"> <li>Reconnectez les antennes correctement et solidement.</li> <li>Changez la position et la direction de l'antenne cadre AM (PO).</li> <li>Étendez l'antenne FM et orientez-la dans la position offrant la meilleure réception possible.</li> </ul>
Ne disque n'est pas reproduit.	Le disque est à l'envers.	Placez le disque avec la face de l'étiquette dirigée vers le haut.
Des fichiers (pages) particuliers sur un disque MP3 ne sont pas reproduits.	Des fichiers autres que des fichiers MP3 se trouvent sur le disque.	Ils ne peuvent pas être reproduits.
Impossible d'enregistrer.	Les petites languettes à l'arrière de la cassette ont été retirées.	Recouvrez les trous avec du ruban adhésif.
Aucune opération n'est disponible.	Le micro-ordinateur intégré fonctionne mal à cause d'interférences électriques extérieures.	Débranchez le cordon d'alimentation secteur puis rebranchez-le.
Impossible de commander l'appareil à l'aide de la télécommande.	<ul style="list-style-type: none"> <li>Il y a un obstacle entre la télécommande et le capteur de télécommande.</li> <li>Les piles sont usées.</li> <li>Vous utilisez la télécommande trop loin de l'appareil.</li> </ul>	<ul style="list-style-type: none"> <li>Retirez l'obstacle.</li> <li>Remplacez les piles. (Référez-vous à la page 6.)</li> <li>Les signaux ne peuvent pas atteindre le capteur de télécommande. Approchez-vous de l'appareil.</li> </ul>

## Spécifications

*La conception et les spécifications sont sujettes à changement sans notification.*

### Section de l'amplificateur—CA-UXS11

Puissance de sortie:  
10 W par canal, min. RMS, entraîné sur 6 Ω à 1 kHz avec pas plus de 10% de distorsion harmonique totale (IEC 268-3).

Enceintes/Impédance: 6 Ω – 16 Ω

### Tuner

Plage d'accord FM: 87,50 MHz—108,00 MHz  
Plage d'accord AM (PO): 522 kHz—1 629 kHz

### Lecteur CD

Plage dynamique: 85 dB  
Rapport signal sur bruit: 85 dB  
Pleurage et scintillement: Non mesurable

### Platine cassette

Réponse en fréquence:  
Normal (type I): 100 Hz—10 000 Hz  
Pleurage et scintillement: 0,35 % (WRMS)

### Général

Alimentation: Secteur 230 V ~, 50 Hz  
Consommation: 38 W (pendant le fonctionnement)  
1 W (en mode d'attente)  
Dimensions (L/H/P) (approx.):  
144 mm x 255 mm x 277 mm  
Masse (approx.): 2,9 kg

### Accessoires fournis

Référez-vous à la page 6.

### Section des enceintes—SP-UXS11

Type: Enceinte acoustique à évent accordé de haute fidélité  
Haut-parleurs: 1 cône de 10 cm  
Capacité de puissance soutenue:  
10 W  
Impédance: 6 Ω  
Plage de fréquences: 100 Hz à 15 kHz  
Dimensions (L/H/P) (approx.):  
130 mm x 257 mm x 151 mm  
Masse (approx.): 1,5 kg par enceinte

# Introductie

**Dank u voor de aanschaf van een van onze JVC producten. Lees alvorens dit toestel in gebruik te nemen eerst deze gebruiksaanwijzing goed door voor een optimale werking van het toestel. Bewaar deze gebruiksaanwijzing ter referentie.**

## Meer over deze gebruiksaanwijzing

Deze gebruiksaanwijzing is als volgt samengesteld:

- Deze gebruiksaanwijzing beschrijft voornamelijk de handelingen met gebruik van de toetsen op de afstandsbediening. U kunt echter zowel de toetsen op de afstandsbediening als op het voorpaneel van het hoofdtoestel voor dezelfde bedieningen gebruiken indien de toetsen min of meer dezelfde namen (of markeringen) hebben, tenzij anders wordt beschreven.
- De basisinformatie en algemene informatie die voor diverse functies hetzelfde is, wordt in één gedeelte beschreven en dus niet voor iedere handeling apart herhaald. Er wordt bijvoorbeeld niet herhaald hoe u het toestel moet in- en uitschakelen, het volume moet instellen, de geluidseffecten kunt veranderen en de andere algemene handelingen die bij “Basishandelingen en algemene bediening” op bladzijden 8 en 9 worden beschreven.
- De volgende markeringen en symbolen worden in deze gebruiksaanwijzing gebruikt:



Geeft u waarschuwingen en voorzorgen om beschadiging en de kans op brand of een elektrische schok te voorkomen. Daarbij wordt beschreven wat u voor een optimale werking van het toestel beslist niet mag doen.



Geeft u informatie en handige tips voor het gebruik.

## Voorzorgen

### Installeren

- Installeer het toestel op een plaats die vlak, droog en niet te warm of te koud is—tussen 5°C en 35°C.
- Installeer het toestel op een plaats met een goede ventilatie zodat het toestel niet oververhit kan raken.
- Zorg voor voldoende afstand tussen dit toestel en de TV.
- Houd de luidsprekers uit de buurt van de TV zodat interferentie en storing wordt voorkomen.



Installeer het toestel NIET in de buurt van verwarmingselementen, op een plaats waar het directe zonlicht op valt, en niet op een extreem stoffige of aan trillingen onderhevige plaats.

### Stroombron

- Gebruik altijd de stekker om het netsnoer van het toestel uit het stopcontact te trekken. Trek niet aan het snoer.



Raak de stekker en het netsnoer NIET met natte handen aan.

### Condensvorming

In de volgende gevallen kan er condens op de lens in het toestel worden gevormd:

- Nadat de verwarming in de kamer werd aangezet.
- In een vochtige kamer.
- Indien het toestel direct van een koude naar een warme ruimte wordt verplaatst.

Het toestel functioneert niet juist indien er sprake van condens is. U moet in dat geval het toestel enkele uren ingeschakeld laten staan totdat de condens is verdampt. Trek daarna de stekker uit het stopcontact en steek vervolgens weer in het stopcontact.

### Overige

- Wacht met gebruik, trek de stekker uit het stopcontact en raadpleeg de plaats van aankoop indien er een metalen voorwerp of vocht in het toestel terecht is gekomen.
- Trek de stekker uit het stopcontact indien u het toestel voor langere tijd niet gaat gebruiken.



Demonteer het toestel NIET. Er zijn geen door u te repareren onderdelen in het toestel.

Trek de stekker uit het stopcontact en raadpleeg de plaats van aankoop indien er iets mis is met het toestel.

# Inhoudsopgave

<b>Plaats van de toetsen en regelaars.....</b>	<b>3</b>
Hoofdtoestel .....	3
Afstandsbediening .....	5
<b>Starten .....</b>	<b>6</b>
Uitpakken .....	6
Plaatsen van batterijen in de afstandsbediening .....	6
Aansluiten .....	6
Overige apparatuur aansluiten .....	7
<b>Basishandelingen en algemene bediening .....</b>	<b>8</b>
Instellen van de klok .....	8
Inschakelen van de stroom .....	8
Kiezen van de bron .....	9
Instellen van het volume .....	9
Geleidelijk dempen .....	9
Kiezen van de geluidsfuncties .....	9
Instellen van de toon (Lage/Hoge tonen) .....	9
<b>Luisteren naar FM- en AM (MG)-uitzendingen .....</b>	<b>10</b>
Afstemmen op een zender .....	10
Vastleggen van zenders .....	10
Afstemmen op een voorkeurzender .....	11
<b>Discs afspelen .....</b>	<b>12</b>
Discs helemaal afspelen—Normale weergave .....	12
Basisfuncties disc .....	13
Programmeren van de volgorde voor weergave van fragmenten—Geprogrammeerde weergave .....	13
Herhalen van fragmenten—Herhaalde weergave .....	14
Weergave in een willekeurige volgorde—Willekeurige weergave .....	14
Tonen van de resterende tijd tijdens weergave .....	14
<b>Afspelen van cassettes .....</b>	<b>15</b>
Weergave van een cassette .....	15
<b>Gebruik van externe apparatuur .....</b>	<b>16</b>
Luisteren naar externe apparatuur .....	16
<b>Opname .....</b>	<b>17</b>
Opname op een cassette .....	17
Opname van discs—Disc-synchroonopname .....	18
<b>Gebruik van de timers .....</b>	<b>19</b>
Gebruik van de dagelijkse timer .....	19
Gebruik van de inslaaptimer .....	20
<b>Onderhoud .....</b>	<b>21</b>
<b>Oplossen van problemen .....</b>	<b>22</b>
<b>Technische gegevens .....</b>	<b>22</b>

# Plaats van de toetsen en regelaars

Zorg dat u de toetsen en regelaars van het toestel kent.

## Hoofdtoestel

### Bovenaanzicht

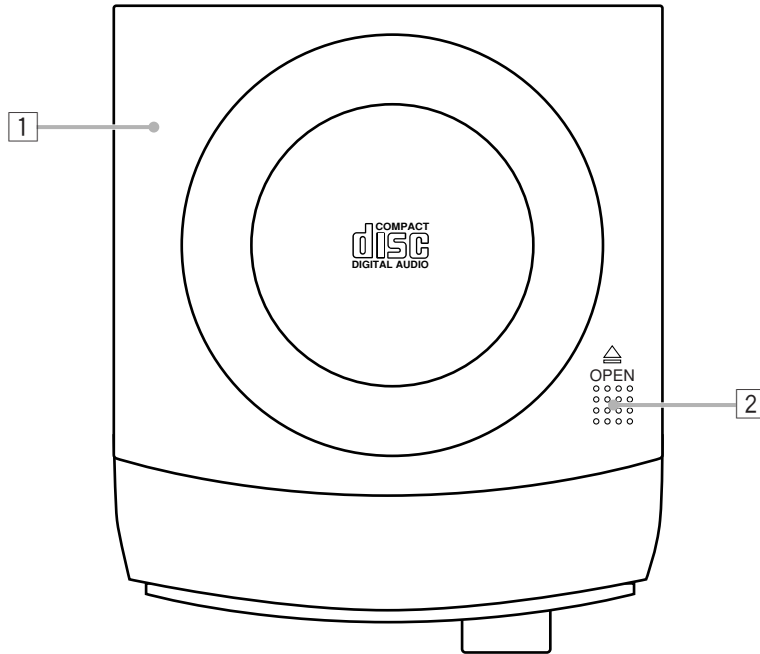

### Vooraanzicht

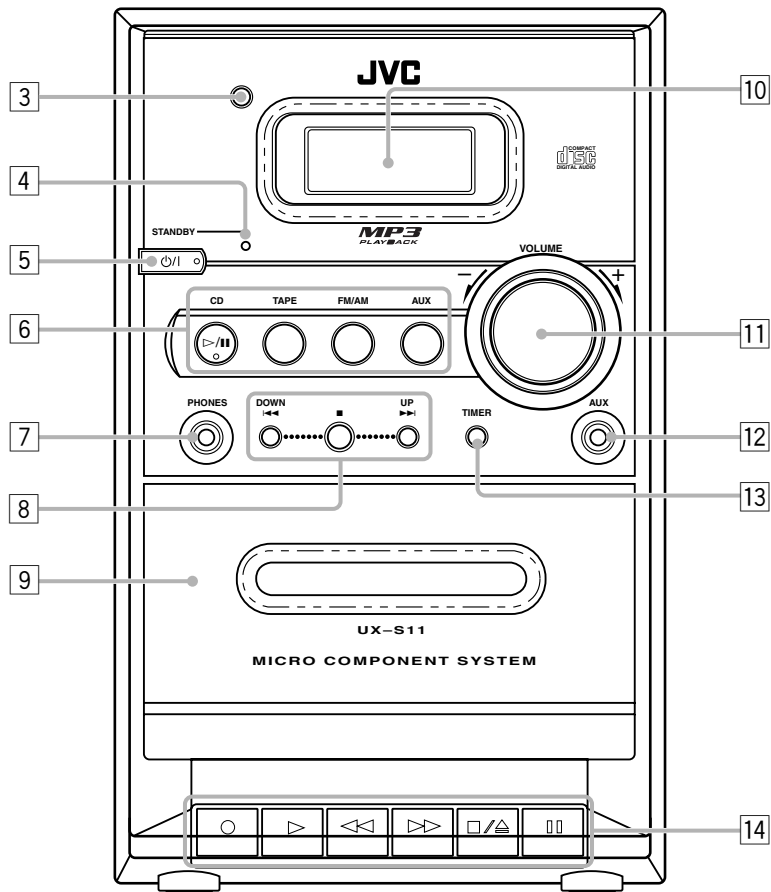



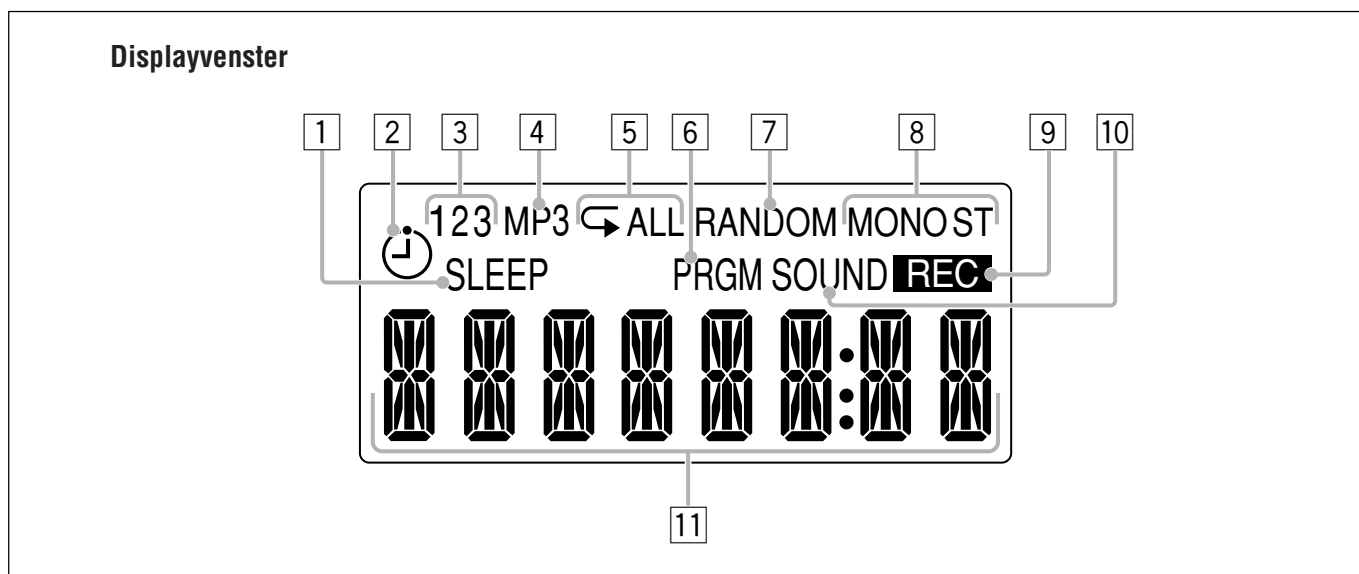

Zie de tussen haakjes aangegeven bladzijden voor details.

### Hoofdtoestel

- 1 Disc-klep (12)
- 2 ▲ OPEN (disc-klep open) (12)
- 3 Sensor afstandsbediening (5)
- 4 STANDBY lampje (8)
- 5 ⏻/⏻ (STANDBY/ON)-toets (8, 19)
- 6 Brontoetsen
  - CD ▷/||, TAPE, FM/AM, AUX
  - Door op een van deze toetsen te drukken, wordt het toestel tevens ingeschakeld.*
- 7 PHONES aansluiting (9)
- 8 MULTI CONTROL-toetsen
  - DOWN ◀◀, ■, UP ▶▶
- 9 Cassettehouder (15)
- 10 Displayvenster
- 11 VOLUME regelaar (9)
- 12 AUX aansluiting (7, 17)
- 13 TIMER-toets (20)
- 14 Cassette-bedieningstoetsen (15, 17)
  - ○ (opname), ▷ (weergave), ◀◀ (snel achterwaarts), ▶▶ (snel voorwaarts), ◻/⏻ (stoppen/openen cassettehouder), ◻◻ (pauze)

### Displayvenster

- 1 SLEEP-indicator
- 2 ⌚ (timer)-indicator
- 3 Timernummerindicatoren
- 4 MP3-indicator
- 5 Herhalen-indicator
  - ↺, ALL
- 6 PRGM (programma)-indicator
- 7 RANDOM-indicator
- 8 Indicators FM-functie
  - MONO, ST (stereo)
- 9 REC-indicator
- 10 SOUND-indicator
- 11 Hoofddisplay

# Plaats van de toetsen en regelaars (vervolg)

## Afstandsbediening

Zie de tussen haakjes aangegeven bladzijden voor details.

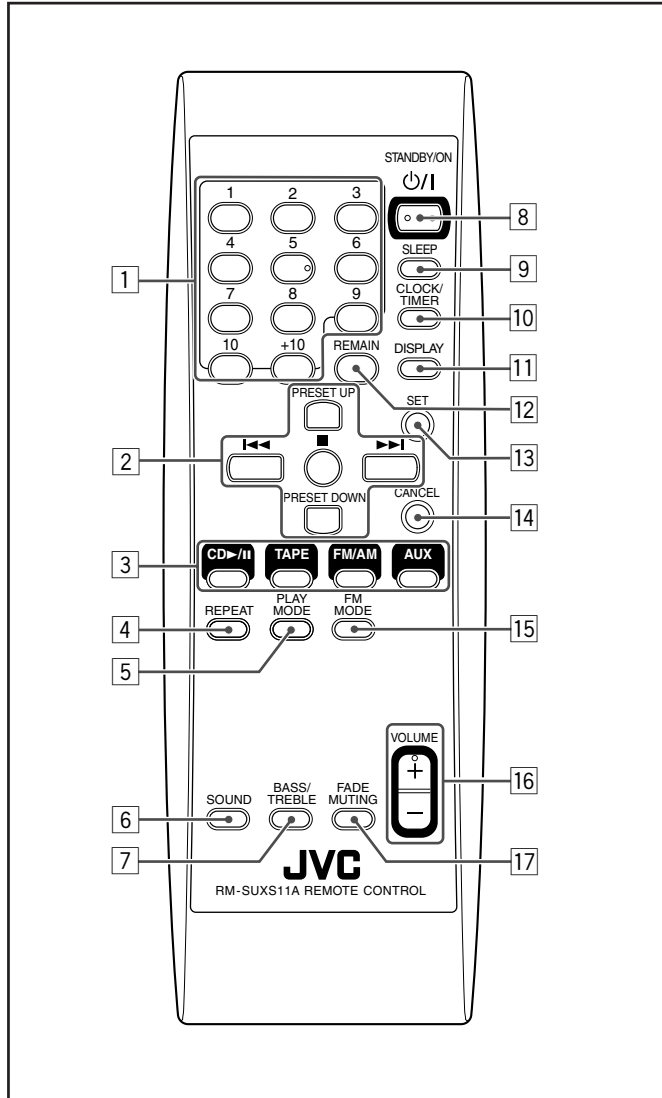

- 1 Cijfertoetsen (10, 11, 13)
- 2 Multi-bedieningstoetsen
  - PRESET UP, PRESET DOWN
  - ◀◀, ■, ▶▶
- 3 Brontoetsen
  - CD ▷/||, TAPE, FM/AM, AUX
  - Door op een van deze toetsen te drukken, wordt het toestel tevens ingeschakeld.*
- 4 REPEAT-toets (14)
- 5 PLAY MODE-toets (10, 13, 14)
- 6 SOUND-toets (9)
- 7 BASS/TREBLE-toets (9)
- 8 STANDBY/ON ◻/I-toets (8, 19)
- 9 SLEEP-toets (20)
- 10 CLOCK/TIMER-toets (8, 19)
- 11 DISPLAY-toets (8)
- 12 REMAIN-toets (14)
- 13 SET-toets (8, 19)
- 14 CANCEL-toets (19)
- 15 FM MODE-toets (10)
- 16 VOLUME + / - -toetsen (9)
- 17 FADE MUTING-toets (9)



Richt de afstandsbediening voor gebruik naar de afstandsbedieningssensor op het voorpaneel.

## Uitpakken

Controleer na het uitpakken dat u alle hieronder beschreven accessoires heeft.

Het aantal van iedere accessoire wordt tussen haakjes aangegeven.

- FM-antenne (1)
- AM (MG) ringantenne (1)
- Afstandsbediening (1)
- Batterijen (2)

Raadpleeg direct de plaats van aankoop indien iets ontbreekt.

## Plaatsen van batterijen in de afstandsbediening

Plaats de batterijen—R6(SUM-3)/AA(15F)—in de afstandsbediening met de polen van de batterijen (+ en -) in overeenstemming met de + en - markeringen in het batterijvak. Vervang beide batterijen tegelijkertijd indien de afstandsbediening niet meer juist functioneert.

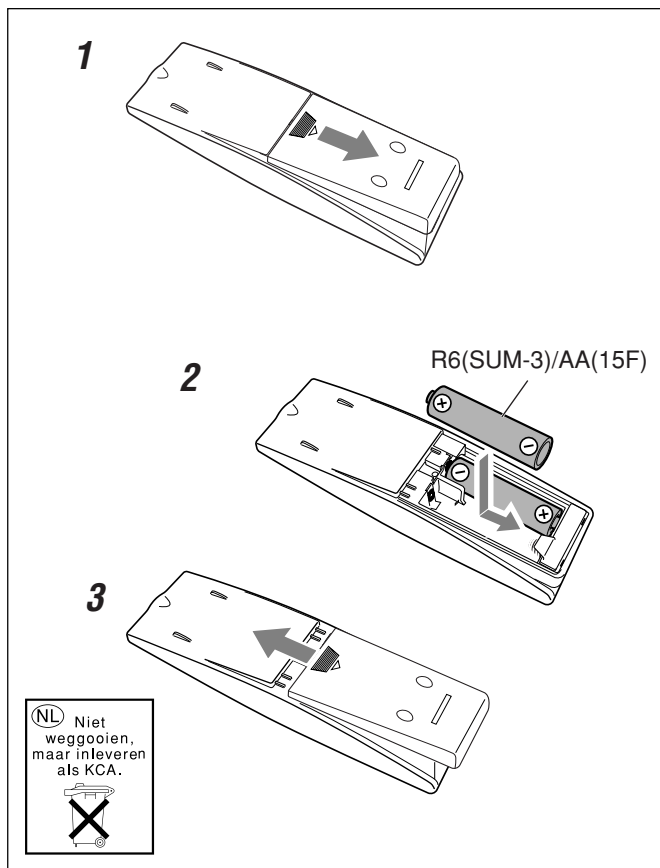

 Stel batterijen niet aan hitte onderhevig van bijvoorbeeld het directe zonlicht, een vuur of dergelijke hittebron.

## Aansluiten

### Aansluiten van luidsprekers

U kunt de luidsprekers met de luidsprekersnoeren aansluiten.

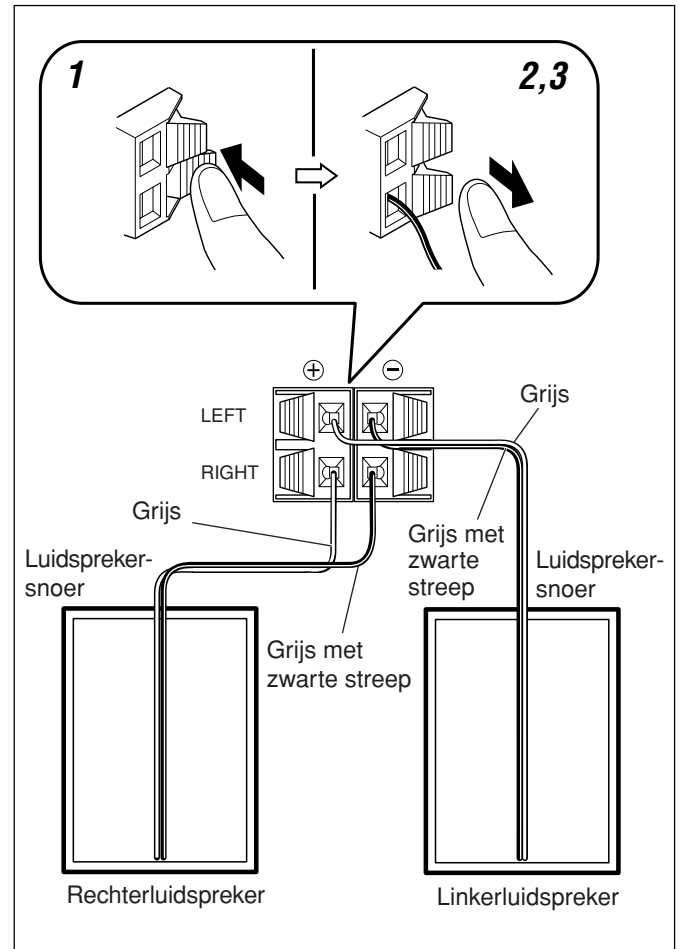

- 1 Druk op het klemmetje van de luidsprekeraansluiting.**
- 2 Steek het uiteinde van de luidsprekersnoeren in de aansluitingen.**  
Verbind in overeenstemming met de polariteit van de luidsprekeraansluitingen: het grijze snoer (⊕) met rood (⊕) en het grijze snoer met zwarte streep (⊖) met zwart (⊖).
- 3 Laat het klemmetje los.**

#### BELANGRIJK:

- Gebruik uitsluitend luidsprekers die dezelfde impedantie hebben als aangegeven bij de luidsprekeraansluitingen op het achterpaneel van het toestel.
- Verbind NIET meer dan één luidspreker met één luidsprekeraansluiting.

## Aansluiten van de antennes voor AM (MG) en FM

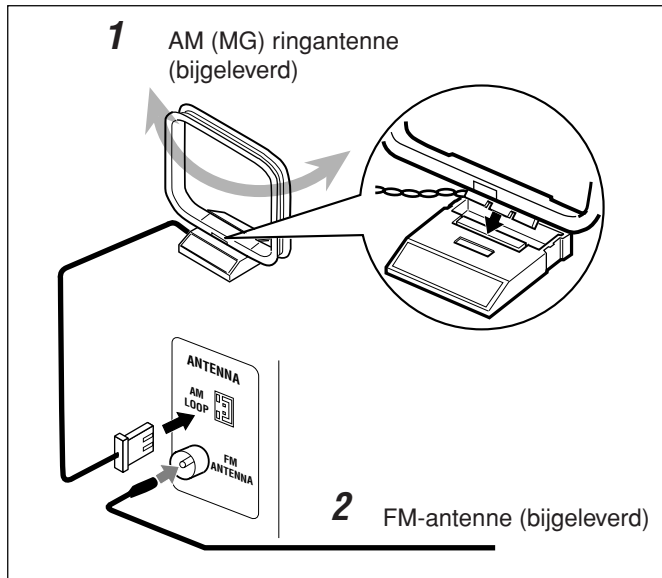

### 1 Verbind de bijgeleverde AM (MG) ringantenne met de AM LOOP aansluiting.

Plaats de antenne uit de buurt van het toestel en richt voor een optimale ontvangst.

### 2 Sluit de bijgeleverde FM-antenne aan op het FM ANTENNA-uiteinde.

Hang de antenne zodanig op (bijvoorbeeld langs een wand of achter gordijnen) dat de beste ontvangst wordt verkregen.



#### Informatie over de meegeleverde FM-antenne

De bij deze eenheid meegeleverde FM-antenne kan als tijdelijke maatregel worden gebruikt. Als de ontvangst slecht is, kunt u een FM-antenne voor buitenshuis aansluiten.

### Een FM-antenne voor buitenshuis aansluiten

Alvorens de antenne aan te sluiten, dient u de meegeleverde FM-antenne los te koppelen.

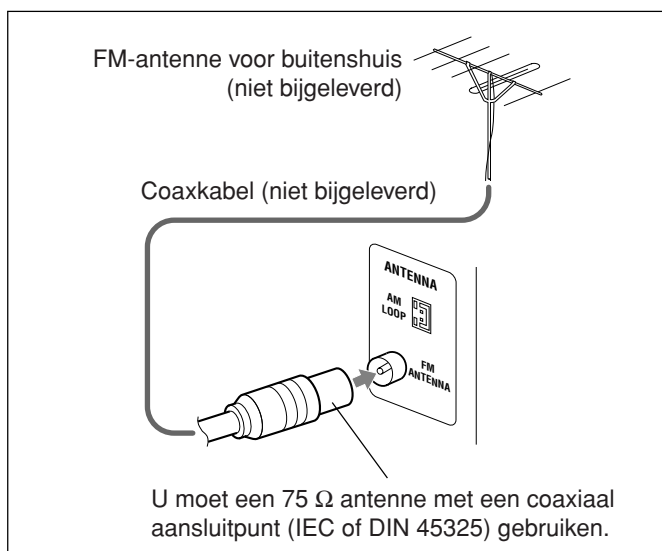

#### Voor een betere ontvangst van FM en AM (MG)

- Zorg dat de antennegeleiders geen contact met andere aansluitingen, en aansluitsnoeren maken.
- Houd de antennes uit de buurt van metalen onderdelen van het toestel, aansluitsnoeren en het netsnoer.

## Overige apparatuur aansluiten

### Geluidsapparatuur aansluiten

U kunt audio-apparatuur verbinden—uitsluitend voor gebruik als weergaveeenheid.



- Sluit NOOIT apparatuur aan terwijl de netstroom is ingeschakeld.
- Sluit NOOIT apparatuur op de netvoeding aan wanneer nog niet alle aansluitingen voltooid zijn.

Als u externe apparatuur via deze eenheid wilt afspelen, verbind de audio-uitgangsaansluitingen van de andere apparatuur met de AUX aansluitingen middels audiosnoeren met ministekkers (niet bijgeleverd).

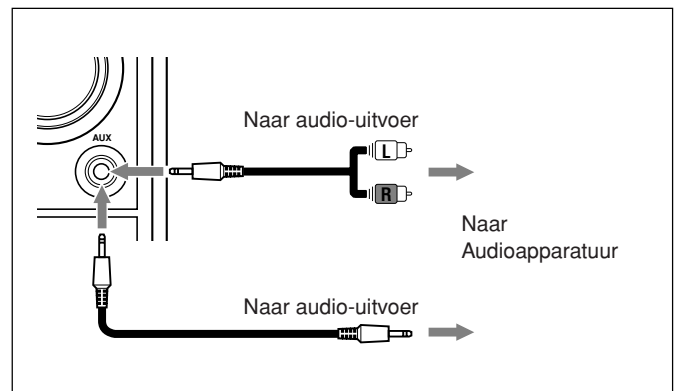

Indien de audio-apparatuur tulpstekkers voor de audio-uitgang heeft:

Zorg dat de tulpstekkers van de audiosnoeren gekleurd zijn—witte stekkers en aansluitingen zijn voor de linkeraudiosignalen en de rode zijn voor de rechteraudiosignalen.

### U kunt NU de stekker van het toestel in een stopcontact steken.

#### BELANGRIJK:

Controleer dat alle verbindingen juist zijn gemaakt alvorens de stekker van het netsnoer in een stopcontact te steken.

## Instellen van de klok

Alvorens het toestel werkelijk te gaan gebruiken, moet u eerst de juiste tijd voor de ingebouwde klok instellen.

“0:00” knippert op het display wanneer u de stekker in het stopcontact steekt.

U kunt de klok instellen wanneer het toestel standby staat of ingeschakeld is.

### ALLEEN met de afstandsbediening:

#### 1 Druk op CLOCK/TIMER.

De uuraanduiding begint te knipperen.



#### 2 Druk op <img alt="left arrow" data-bbox="165 385 185 405"/> of <img alt="right arrow" data-bbox="215 385 235 405"/> om het uur in te stellen en druk vervolgens op SET.

- De uuraanduiding verandert snel wanneer u <img alt="left arrow" data-bbox="165 435 185 455"/> of <img alt="right arrow" data-bbox="215 435 235 455"/> ingedrukt houdt.

De minuutaanduiding begint te knipperen.

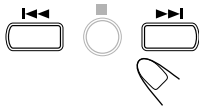
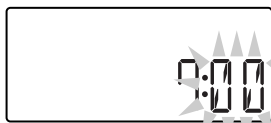

#### 3 Druk op <img alt="left arrow" data-bbox="165 552 185 572"/> of <img alt="right arrow" data-bbox="215 552 235 572"/> om de minuten in te stellen en druk vervolgens op SET.

- De minuutaanduiding verandert snel wanneer u <img alt="left arrow" data-bbox="165 602 185 622"/> of <img alt="right arrow" data-bbox="215 602 235 622"/> ingedrukt houdt.

De ingebouwde klok start.

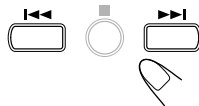

- **Indien u de stekker uit het stopcontact trekt of in geval van een stroomonderbreking**  
De klok wordt direct naar “0:00” teruggesteld. U moet in dat geval de klok opnieuw instellen.
- **De klok wijkt mogelijk 1 of 2 minuten per maand af**  
U moet in dat geval de klok opnieuw instellen.

## Tonen van de klok wanneer het toestel is ingeschakeld

### ALLEEN met de afstandsbediening:

Druk op DISPLAY.

- Door iedere druk op de toets wordt afwisselend de klok en de normale aanduidingen op het display getoond.



## Instellen van de klok

### ALLEEN met de afstandsbediening:

#### 1 Druk herhaaldelijk op CLOCK/TIMER om de huidige tijd te tonen.

- Controleer met het toestel standby geschakeld dat “:” niet knippert.



#### 2 Druk op SET.

De uuraanduiding begint te knipperen.



#### 3 Druk op <img alt="left arrow" data-bbox="795 411 815 431"/> of <img alt="right arrow" data-bbox="865 411 885 431"/> of om het uur in te stellen en druk vervolgens op SET.

De minuutaanduiding begint te knipperen.

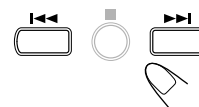

#### 4 Druk op <img alt="left arrow" data-bbox="525 487 545 507"/> of <img alt="right arrow" data-bbox="615 487 635 507"/> om de minuten in te stellen en druk vervolgens op SET.

De ingebouwde klok start.

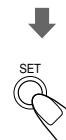

## Inschakelen van de stroom

Voor het inschakelen van het toestel, drukt u op STANDBY/ON <img alt="power icon" data-bbox="855 605 875 625"/>.

Het STANDBY lampje op het toestel dooft.

- Door een druk op een van de brontoetsen— CD <img alt="play icon" data-bbox="715 645 735 665"/>, TAPE, FM/AM en AUX, wordt het toestel tevens automatisch ingeschakeld.



Voor het uitschakelen (standby) van het toestel, drukt u weer op STANDBY/ON <img alt="power icon" data-bbox="855 715 875 735"/>.

Het STANDBY lampje op het toestel licht nu rood op.

- “0:00” knippert op het display totdat de ingebouwde klok is ingesteld. Na het instellen van de klok, zal de tijd op het display worden getoond wanneer het toestel standby is geschakeld.
- Ook met het toestel standby geschakeld wordt nog een kleine hoeveelheid stroom verbruikt.

Voor het geheel uitschakelen van de stroom, moet u de stekker van het netsnoer uit het stopcontact trekken.



**Indien u de stekker uit het stopcontact trekt of in geval van een stroomonderbreking**

De klok wordt direct naar “0:00” teruggesteld en “0:00” begint op het display te knipperen wanneer u de stekker weer in het stopcontact steekt.

U moet in dat geval de klok opnieuw instellen.

# Basishandelingen en algemene bediening (vervolg)

## Kiezen van de bron

- Voor het kiezen van de bron, drukt u op CD ►/II, TAPE, FM/AM of AUX.
- De weergave start automatisch indien u CD als bron kiest.
- Voor bediening van de tuner (FM of AM (MG)), zie bladzijden 10 en 11.
- Voor bediening van de CD-speler, zie bladzijden 12 of 14.
- Voor bediening van het cassettedeck, zie bladzijde 15.
- Voor opname op een cassette, zie bladzijden 17 en 18.
- Voor gebruik van externe apparatuur, zie bladzijde 16.

## Instellen van het volume

U kunt het volumeniveau uitsluitend instellen wanneer het toestel is ingeschakeld. Het volume kan op "VOL MIN", "VOL 01" – "VOL 30" en tussen "VOL MAX" worden ingesteld.

- Het volumeniveau heeft geen invloed op een opname.

Voor het verhogen van het volume, drukt u op VOLUME + (of draait u de VOLUME regelaar op het toestel naar rechts).



Voor het verlagen van het volume, drukt u op VOLUME – (of draait u de VOLUME regelaar op het toestel naar links).

- Houd een van de toetsen ingedrukt om het volume snel te veranderen.

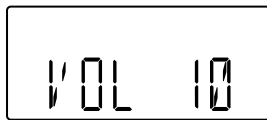

### Voor privé-luisteren

Verbind een hoofdtelefoon met de PHONES aansluiting. Er wordt nu geen geluid meer via de luidsprekers weergegeven. Verlaag beslist het volume alvorens een hoofdtelefoon aan te sluiten of op te zetten.



Schakel het toestel NIET uit (standby) met nog een zeer hoog volume ingesteld; u zou anders door een plotseling hard geluid uw gehoor, de luidsprekers en/of hoofdtelefoon kunnen beschadigen wanneer u het toestel later weer inschakelt en de weergave van een bron start. VERGEET NIET dat u het volumeniveau niet kunt instellen wanneer het toestel standby is geschakeld.

## Geleidelijk dempen

### ALLEEN met de afstandsbediening:

Druk op FADE MUTING.

Het volumeniveau wordt tot "VOL MIN" verlaagd en "MUTING" knippert op het display.



Om weer het normale volume te herstellen, drukt u nogmaals op FADE MUTING. Het volumeniveau wordt weer op het hiervoor ingestelde niveau gesteld.

- Het volume wordt tevens hersteld wanneer u het volumeniveau instelt.

## Kiezen van de geluidsfuncties

U kunt een van de 4 geluidsfuncties kiezen.

- Deze functie heeft tevens effect op het geluid dat via de hoofdtelefoon wordt weergegeven.
- Deze functie heeft uitsluitend effect op de weergave en heeft dus geen invloed op een opname.

### ALLEEN met de afstandsbediening:

Voor het kiezen van de geluidsfuncties, drukt u herhaaldelijk op SOUND.



- Door iedere druk op de toets verandert de geluidsfunctie als volgt:



- ROCK:** Een krachtig geluid waarbij de hoge en lage tonen worden benadrukt.
- POP:** De zang en het middenbereik wordt benadrukt.
- CLASSIC:** Een rijker geluid met nauwkeurige hoge tonen en voldoende lage tonen.
- JAZZ:** De lage frequenties worden versterkt voor weergave van jazzmuziek.
- OFF:** Het effect van de equalizer wordt geannuleerd.

De SOUND indicator licht op het display op wanneer een geluidsfunctie is geactiveerd.

## Instellen van de toon (Lage/Hoge tonen)

U kunt het niveau van de lage frequenties (bass) en de hoge frequenties (treble) binnen een bereik van -1 tot +4 als gewenst instellen.

Bij het verlaten van de fabriek is "BASS 0" voor de lage tonen en "TREBLE 0" voor de hoge tonen ingesteld.

- De geluidsmodi kunnen alleen bij afspelen worden gebruikt, niet bij opnemen.
- De volgende stappen moeten binnen een bepaalde tijd worden uitgevoerd. Start opnieuw vanaf stap 1 indien de instelling wordt geannuleerd voordat u klaar bent.

### ALLEEN met de afstandsbediening:

**1** Druk éénmaal op BASS/TREBLE om de lage tonen in te stellen of druk tweemaal op BASS/TREBLE voor het instellen van de hoge tonen.



**2** Druk op PRESET UP om het niveau te verhogen of op PRESET DOWN om het te verlagen.

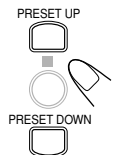

- U kunt de functies voor het instellen van de toon en de geluidsfuncties niet tegelijkertijd gebruiken. (De geluidsfunctie verandert automatisch naar "OFF" wanneer u op BASS/TREBLE drukt).
- De instelling voor de lage/hoge tonen verandert automatisch weer naar "0" wanneer u een van de geluidsfuncties kiest (zie "Kiezen van de geluidsfuncties" hierboven).



## Afstemmen op een zender

### 1 Druk op FM/AM om "FM" of "AM" te kiezen.

Het toestel wordt automatisch ingeschakeld en er wordt op de laatst beluisterde zender afgestemd—FM of AM (MG).

- Door iedere druk op de toets wordt afwisselend de FM-golfband en AM (MG) golfband ingesteld.



### 2 Houd >>> of <<< (of UP >>> of DOWN <<<) van het toestel langer dan 1 seconde ingedrukt.

- >>> (UP >>>): Verhogen van de frequentie.
- <<< (DOWN <<<): Verlagen van de frequentie.

Het toestel zoekt zenders en stopt zodra een zender met een voldoende sterk signaal is gevonden.

- De ST (stereo) indicator licht op het display op wanneer een FM-uitzending stereo wordt uitgezonden (en de ontvangst goed is).

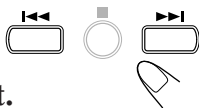

Voor het stoppen tijdens het zoeken, drukt u op >>> of <<< (of UP >>> of DOWN <<< van het toestel).



Indien u herhaaldelijk kort op >>> of <<< (of UP >>> of DOWN <<< van het toestel) drukt

De frequentie verandert stap-voor-stap.

## Veranderen van de FM-ontvangstfunctie

### ALLEEN met de afstandsbediening:

Indien een stereo FM-uitzending door ruis wordt gestoord of slecht te ontvangen is, drukt u op FM MODE zodat de MONO indicator op het display oplicht. De ontvangst wordt nu verbeterd.

Voor het weer activeren van het stereo-effect, drukt u nogmaals op FM MODE zodat de MONO indicator dooft. Met de stereofunctie geactiveerd, hoort u stereogeluid wanneer een stereoprogramma wordt uitgezonden.

- De MONO functie wordt tevens geannuleerd wanneer u een andere zender kiest.

## Vastleggen van zenders

U kunt 30 FM en 15 AM (MG) zenders handmatig als voorkeurzenders vastleggen.

Het is mogelijk dat er bij het verlaten van de fabriek reeds testfrequenties voor de tuner zijn vastgelegd vanwege een controle in de fabriek. Dit duidt niet op een defect. U kunt de gewenste zenders eenvoudigweg op de hieronder beschreven manier in het geheugen vastleggen.

- De volgende stappen moeten binnen een bepaalde tijd worden uitgevoerd. Start opnieuw vanaf stap 2 indien de instelling wordt geannuleerd voordat u klaar bent.

## ALLEEN met de afstandsbediening:

### 1 Zoek de zender op die u wilt programmeren.

- Zie "Afstemmen op een zender" hier links.

### 2 Druk op PLAY MODE.

Het voorkeurnummer begint op het display te knipperen.

- De PRGM (programma) indicator licht op het display op.

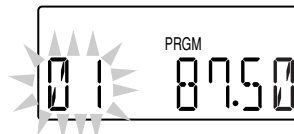

### 3 Druk op >>> of <<< om een voorkeurzendernummer te kiezen.

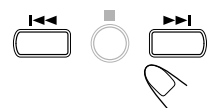
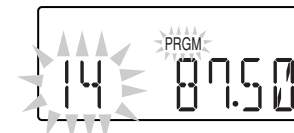

U kunt een voorkeurnummer tevens met de cijfertoets(en) kiezen.

Bijv.: Voor voorkeurzendernummer 5, drukt u op 5.

Voor voorkeurzendernummer 15, drukt u op +10 en dan op 5.

Voor voorkeurzendernummer 20, drukt u op +10 en dan op 10.

Voor voorkeurzendernummer 30, drukt u op +10, +10 en dan op 10.

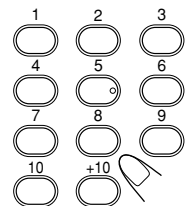

### 4 Druk nogmaals op PLAY MODE.



### 5 Herhaal de hierboven beschreven stappen 1 tot 4 voor het vastleggen van meer zenders.

Gebruik voor iedere zender een ander voorkeurzendernummer.

- Door een nieuwe zender onder een reeds gebruikt voorkeurzendernummer vast te leggen, wordt de reeds vastgelegde zender gewist.



Indien u de stekker uit het stopcontact trekt of in geval van een stroomonderbreking

De voorkeurzenders blijven in het geheugen van het toestel bewaard.



# Luisteren naar FM- en AM (MG)-uitzendingen (vervolg)

## Afstemmen op een voorkeuzender

### ALLEEN met de afstandsbediening:

#### **1** Druk op FM/AM om “FM” of “AM” te kiezen.

Het toestel wordt automatisch ingeschakeld en er wordt op de laatst beluisterde zender afgestemd—FM of AM (MG).

- Door iedere druk op de toets wordt afwisselend de FM-golfband en AM (MG) golfband ingesteld.



#### **2** Druk op PRESET UP of PRESET DOWN om een voorkeuzendernummer te kiezen.



## Direct met de cijfertoetsen op een voorkeuzender afstemmen

### ALLEEN met de afstandsbediening:

Met de cijfertoetsen kunt u direct een gewenst voorkeur-zendernummer kiezen.

Bijv.: Voor voorkeuzendernummer 5,

drukt u op 5.

Voor voorkeuzendernummer 15,

drukt u op +10 en dan op 5.

Voor voorkeuzendernummer 20,

drukt u op +10 en dan op 10.

Voor voorkeuzendernummer 30,

drukt u op +10, +10 en dan op 10.

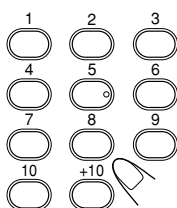

Dit toestel is ontworpen voor het afspelen van de volgende discs—CD, CD-R en CD-RW.

U kunt discs met fragmenten die met het audio-CD formaat zijn opgenomen of MP3-bestanden van het ISO 9660 formaat afspelen.

- In deze gebruiksaanwijzing wordt een disc met MP3-bestanden een “MP3-disc” genoemd en gebruiken we tevens “fragment” voor het woord “bestand”.

## Weergave van een CD-Rs of CD-RWs

- Lees alvorens een CD-Rs of CD-RWs af te spelen eerst de bij de disc geleverde aanwijzingen of waarschuwingen.
- Een door de gebruiker gemaakte CD-Rs (Opneembare CD) en CD-RWs (Herschrijfbaar CD) kunnen uitsluitend worden afgespeeld indien ze zijn “afgerond”.
- Dit toestel is geschikt voor “multi-sessie” discs (maximaal 5 sessies).
- U kunt geen “packet write” discs met dit toestel afspelen.
- Bepaalde CD-Rs of CD-RWs kunnen mogelijk niet met dit toestel worden afgespeeld vanwege de disckarakteristieken, beschadiging of vuil op de disc of een verontreinigde lens van de CD-speler.
- Het aflezen van een CD-RWs duurt mogelijk langer. Dit komt doordat de reflectie van een CD-RWs lager is dan in vergelijking met een normale CD.

## Opmerkingen voor MP3-bestanden

- Dit toestel herkent uitsluitend bestanden met “MP3” of “mp3” of een andere combinatie van hoofdletters en kleine letters als extensie.
- Dit toestel kan maximaal 500 MP3-bestanden op een disc herkennen.
- Neem bij voorkeur de bestanden met een bemonsteringsfrequentie van 44,1 kHz en 128 kbps data-overdrachtswaarde op.
- Bepaalde MP3-bestanden of discs kunnen vanwege hun karakteristieken of opname-omstandigheden mogelijk niet worden afgespeeld.
- De afleestijd voor MP3-discs is in vergelijking met normale discs wat langer vanwege de configuratie van mappen/bestanden.
- ID 3 Tag kan niet worden getoond.
- MP3i en MP3 Pro kunnen niet worden afgespeeld.

## Belangrijke opmerkingen

- Over het algemeen houdt u een optimale werking door eenvoudigweg uw discs en het mechanisme schoon te houden.
- Bewaar discs in hun doosjes in een kast of audiomeubel.
  - Houd de discladen van het toestel gesloten wanneer niet in gebruik.
  - Doorlopend gebruik van discs met afwijkende vorm (bijvoorbeeld hartvormig, achthoekig, enz.) kan het toestel beschadigen.



## Waarschuwing voor weergave van een DualDisc

De niet-DVD kant van een “DualDisc” komt niet overeen met de “Compact Disc Digital Audio” standaard. Het gebruik van de niet-DVD kant met dit toestel wordt derhalve afgeraden.

## Discs helemaal afspelen—Normale weergave

### 1 Drup op OPEN van het toestel.

De disc-klep opent.

- U kunt tijdens het beluisteren van een andere bron een disc plaatsen.

### 2 Plaats een disc juist met het label boven en druk op het gedeelte rond het middelste gat van de disc zodat de disc vastklikt.

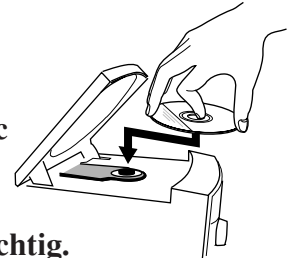

### 3 Sluit de disc-klep voorzichtig.

### 4 Drup op CD / II.

Het toestel wordt automatisch ingeschakeld en de CD-speler wordt als bron gekozen.

Na het plaatsen van de disc start de weergave van het eerste fragment van de disc.



#### Tijdens weergave van een audio-CD

Huidige fragmentnummer

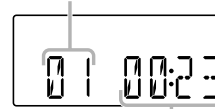

Verstreken weergavetijd

#### Tijdens weergave van een MP3-disc

MP3-indicator

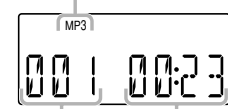

Huidige fragmentnummer Verstreken weergavetijd

- De disc stopt automatisch nadat het laatste fragment is afgespeeld.

Voor het stoppen van de weergave, drukt u op .

Het totaal aantal fragmenten en de totale weergavetijd verschijnen op het display.



#### Na het stoppen van de weergave van een audio-CD



Totaal aantal fragmenten Totale weergavetijd

#### Na het stoppen van de weergave van een MP3-disc

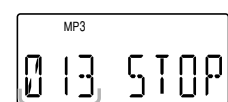

Totaal aantal fragmenten

- De totale weergavetijd wordt niet getoond indien een MP3-disc is geplaatst.

Voor het verwijderen van de disc, drukt u op  OPEN op het toestel en verwijdert u vervolgens de disc door deze bij de randen vast te houden en licht op de middenspil van de disclade te drukken.

# Discs afspelen (vervolg)



- Indien de disc niet juist kan worden afgelezen (vanwege bijvoorbeeld krassen) of een niet-leesbare CD-R of CD-RW is geplaatst  
De weergave start niet.
- Indien geen disc is geplaatst  
“NO DISC” verschijnt op het display.



Voorkom beschadiging en probeer derhalve de disc-klep NIET handmatig te openen.

## Basisfuncties disc

Wanneer u een disc afspeelt kunt u de volgende functies gebruiken.

### Het afspelen tijdelijk onderbreken

Druk tijdens weergave op CD ►/||.

Wanneer het afspelen tijdelijk is onderbroken, knipt de verlopen speeltijd op de display.



Als u het afspelen wilt hervatten, drukt u nogmaals op CD ►/||.

### Naar een ander nummer gaan

Druk voor of tijdens weergave herhaaldelijk op ►►| of |◄◄ (of UP ►►| of DOWN |◄◄ van het toestel).

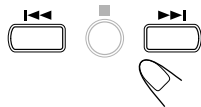

- ►►| (UP ►►|): Naar het begin van het eerstvolgende of daarna volgende nummers.
- |◄◄ (DOWN |◄◄): Terug naar het begin van het huidige of het vorige nummer.

### Rechtstreeks naar een ander nummer gaan met de cijfertoetsen

#### ALLEEN met de afstandsbediening:

Door voor of tijdens weergave op de cijfertoets(en) te drukken, kunt u de weergave van het gewenste fragmentnummer starten.

Bijv.: Druk op 5 als u nummer 5 wilt kiezen.

Druk op +10 en vervolgens op 5 als u nummer 15 wilt kiezen.

Druk op +10 en vervolgens op 10 als u nummer 20 wilt kiezen.

Druk op +10, +10, +10 en vervolgens op 2 als u nummer 32 wilt kiezen.

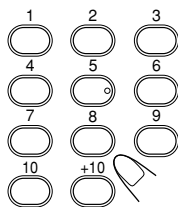

### Een bepaald punt in een nummer opzoeken

Houd tijdens weergave ►►| of |◄◄ (of UP ►►| of DOWN |◄◄ op het toestel) ingedrukt.

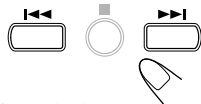

- ►►| (UP ►►|): Het nummer snel vooruitspelen.
- |◄◄ (DOWN |◄◄): Het nummer snel terugspelen.

## Programmeren van de volgorde voor weergave van fragmenten—Geprogrammeerde weergave

U kunt de volgorde voor het afspelen van de fragmenten bepalen voordat u de weergave start. U kunt maximaal 32 fragmenten programmeren.

### ALLEEN met de afstandsbediening:

#### 1 Plaats een disc.

- Indien de CD-speler niet als bron is gekozen, moet u op CD ►/|| en vervolgens op ■ drukken alvorens naar de volgende stap te gaan.

#### 2 Druk op PLAY MODE.

De PRGM (programma) indicator begint op het display te knipperen.

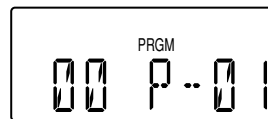

#### 3 Druk op ►►| of |◄◄ om het gewenste nummer te selecteren en druk vervolgens op PLAY MODE.

Nummer van de Fragmentnummer programmastap

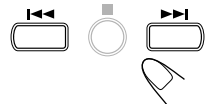
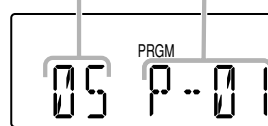

U kunt een fragmentnummer tevens met de cijfertoets(en) kiezen.

- Zie “Rechtstreeks naar een ander nummer gaan met de cijfertoetsen” hier links voor details aangaande de cijfertoetsen.

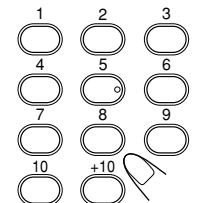

#### 4 Herhaal stap 3 als u nog andere nummers wilt programmeren.

#### 5 Druk op CD ►/||.

De nummers worden in de door u geprogrammeerde volgorde afgespeeld.



Na het programmeren van het 32<sup>ste</sup> fragment “FULL” wordt even op het display getoond waarna het 32<sup>ste</sup> fragmentnummer weer verschijnt.

Voor het stoppen van de weergave, drukt u op ■.

De weergave stopt en de normale weergavefunctie wordt weer geactiveerd.



### Controleren van het programma

U kunt de inhoud van het programma controleren door voor of na de weergave herhaaldelijk op PLAY MODE te drukken.



## Veranderen van het programma

Druk herhaaldelijk op PLAY MODE totdat het nummer van de te veranderen programmastap verschijnt. Voer vervolgens stappen **3** en **4** van het programmeren uit.



Voor het toevoegen van fragmenten aan het programma, drukt u herhaaldelijk op PLAY MODE totdat "00" als fragmentnummer verschijnt. Voer vervolgens stappen **3** en **4** van het programmeren uit.

## Wissen van het programma

Druk op PLAY MODE en vervolgens voor of na de weergave op ■.



De PRGM indicator dooft van het display.

- De geprogrammeerde fragmenten worden tevens in de volgende gevallen gewist:
  - Wanneer u op ▲ OPEN drukt om de disc te openen.
  - Wanneer u het toestel uitschakelt.
  - Wanneer u van bron verandert.



## Herhalen van fragmenten—Herhaalde weergave

U kunt alle nummers tezamen, het programma of de individuele nummer die op dit moment wordt afgespeeld, zo vaak herhalen als u wilt.

### ALLEEN met de afstandsbediening:

### Druk herhaaldelijk op REPEAT voor of tijdens weergave.



- Door iedere druk op de toets, wordt de volgende herhalingsmodus gekozen, waarbij de volgende indicatie op de display wordt verlicht:



Herhalen-indicators



- : Herhaalt één nummer.
- ALL: In de stand Normal Play (standaard) worden alle nummers herhaald. In de stand Program Play (programma) worden alle nummers uit het programma herhaald.

Als u het herhalen wilt annuleren, drukt u enkele malen op REPEAT totdat de indicator voorherhaald afspelen, uitgaat op de display.



- De herhaalde weergave blijft ook geactiveerd wanneer u een andere weergavefunctie (normale, geprogrammeerde of willekeurige) kiest.
- Tijdens willekeurige weergave kan de herhaalde weergavefunctie niet worden gekozen.

## Weergave in een willekeurige volgorde —Willekeurige weergave

U kunt de fragmenten in een willekeurige volgorde afspelen.

### ALLEEN met de afstandsbediening:

### Druk tijdens weergave op PLAY MODE.

De RANDOM indicator licht op het display op.

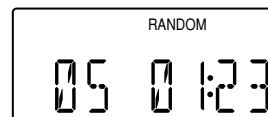

Voor het annuleren van de willekeurige weergave, drukt u nogmaals op PLAY MODE.

De RANDOM indicator dooft.



- U kunt de willekeurige weergavefunctie niet tijdens geprogrammeerde weergave activeren.

## Tonen van de resterende tijd tijdens weergave

U kunt de resterende tijd van het spelende fragment of de disc en de verstreken tijd van het spelende fragment of de disc tijdens weergave tonen.

### ALLEEN met de afstandsbediening:

### Druk herhaaldelijk op REMAIN.



- Door iedere druk op de toets verandert het display als volgt:

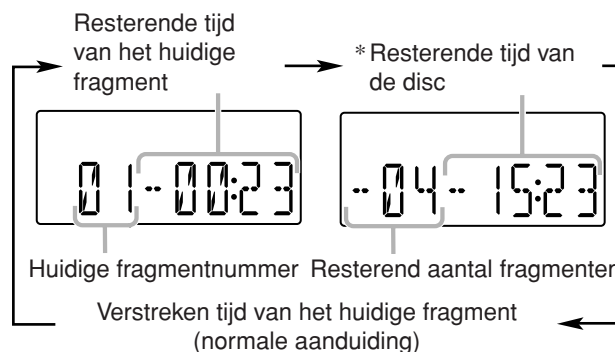

\* De resterende tijd van de disc wordt niet in de volgende gevallen getoond:

- Tijdens MP3-weergave.
- Tijdens willekeurige weergave.
- Tijdens geprogrammeerde weergave.

# Afspelen van cassettes

Gebruik de toetsen op het toestel voor bediening van het cassettedeck.

## Weergave van een cassette

U kunt uitsluitend type I cassettes afspelen.

### ALLEEN met het toestel:

#### 1 Druk op □/△ (stoppen/openen cassettehouder).

De cassettehouder opent.

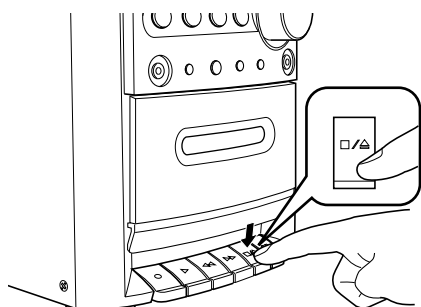

#### 2 Plaats een cassette met de band naar beneden.

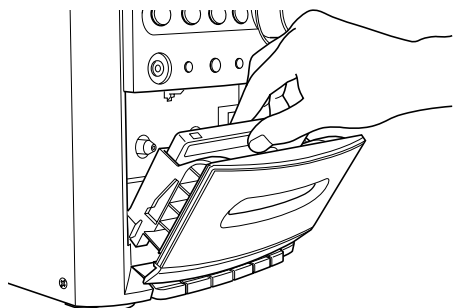

#### 3 Sluit de cassettehouder voorzichtig.

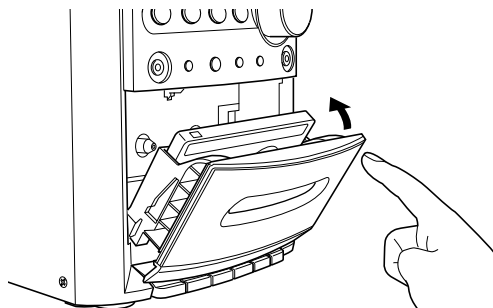

#### 4 Druk op TAPE.

Het toestel wordt automatisch ingeschakeld en het cassettedeck wordt als bron gekozen.

- U kunt het cassettedeck tevens kiezen door een druk op TAPE van de afstandsbediening.

TAPE



#### 5 Druk op ▷ (weergave).

De weergave van de cassette start.

- De weergave stopt zodra het eind van de cassette is bereikt.

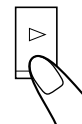

Voor het stoppen van de weergave, drukt u op □/△.



Voor het tijdelijk stoppen van de weergave, drukt u op ||.

Druk nogmaals op || om de weergave voort te zetten.

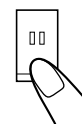

Voor het snel door- of terugspoelen van de band, drukt u op ▷▷ of ◀◀.

- Het snel door- of terugspoelen stopt bij het eind van de band.

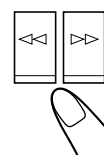

Voor het verwijderen van de cassette, drukt u op □/△ wanneer de weergave is gestopt.



- Schakel het toestel NIET uit tijdens weergave van of opname op een cassette. U zou anders het cassettedeck of de band kunnen beschadigen.
- Het gebruik van C-120 of langere cassettes wordt niet aanbevolen. De kwaliteit van dit soort cassettes verslechtert namelijk snel en daarbij kan de band gemakkelijk in het mechanisme bij de aandrukrollers en capstans verstrikt raken.
- Dit toestel is niet geschikt voor type II en type IV cassettes.

# Gebruik van externe apparatuur

---

## Luisteren naar externe apparatuur

U kunt luisteren naar de weergave van externe apparatuur, bijvoorbeeld een MD-recorder, cassettedeck of ander toestel.

- Controleer eerst dat de externe apparatuur juist met dit toestel is verbonden. (Zie bladzijde 7).

**1** Stel het volumeniveau in de minimale stand.

**2** Druk op AUX.

“AUX” verschijnt op het display.



**3** Start de weergave van de externe apparatuur.

**4** Stel het volume als gewenst in.

Voor het uitschakelen van de AUX functie, moet u een andere bron kiezen.



### Bediening van de externe apparatuur

Zie de bij de apparatuur geleverde gebruiksaanwijzing.

# Opname

## BELANGRIJK:

- Het opnemen of afspelen van materiaal dat door auteursrechten is beschermd zonder toestemming van de auteursrechthouder, is mogelijk illegaal.
- Het opnameniveau wordt automatisch juist ingesteld, en de opname is niet onderhevig aan de diverse door u gemaakte geluidsinstellingen. Tijdens opname kunt u derhalve het geluid naar wens instellen zonder het opnameniveau te beïnvloeden.
- Indien een door u gemaakte opname veel ruis of statisch geluid heeft, is het toestel mogelijk te dicht bij een TV geplaatst. U moet in dat geval het toestel verder van de TV plaatsen.
- U kunt uitsluitend type I cassettes voor opname gebruiken.



- Schakel het toestel NIET uit tijdens weergave van of opname op een cassette. U zou anders het cassettedeck of de band kunnen beschadigen.
- Gebruik beslist GEEN type II en type IV cassettes. Dit toestel is niet geschikt voor dergelijke cassettes.
- Het gebruik van C-120 of langere cassettes wordt niet aanbevolen. De kwaliteit van dit soort cassettes verslechtert namelijk snel en daarbij kan de band gemakkelijk in het mechanisme bij de aandrukrollers en capstans verstrikt raken.



### Bij het begin en eind van de cassette

Het begin en eind van een cassette heeft een aanloopstrookje waarop niet kan worden opgenomen. U moet derhalve voor het opnemen van discs, FM/AM-uitzendingen of externe apparatuur eerst voorbij dit aanloopstrookje spoelen zodat het materiaal zeker geheel wordt opgenomen.

## Beschermen van uw opname

Cassettes hebben twee kleine lipjes op de zijkant die een opname kunnen beschermen zodat deze niet per ongeluk kan worden gewist of door een nieuwe opname wordt overschreven.

Voor het beschermen van uw opname moet u deze lipjes verwijderen.

Indien u later toch op een beschermde cassette wilt opnemen, moet u de ontstane openingen met plakband afdekken.

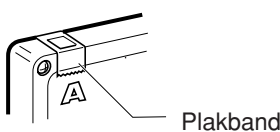

## Opname op een cassette

### ALLEEN met het toestel:

- 1 Plaats een voor opname geschikte cassette met de kant waar de band blootligt omlaag gericht.**
  - Zie tevens bladzijde 15.
- 2 Sluit de cassettehouder voorzichtig.**
- 3 Start de weergave van de bron—FM, AM of externe apparatuur die met de AUX aansluiting is verbonden.**
  - Met FM of AM als bron gekozen, moet u op de op te nemen zender afstemmen.
  - Zie “Opname van discs—Disc-synchroonopname” op bladzijde 18 indien u een disc wilt opnemen.
- 4 Druk op  (opname).**
  -  en  vergrendelen en de opname start.
  - De REC indicator licht tijdens opname op het display op.

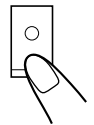

U kunt in de volgende gevallen niet op  (opname) drukken:

- Indien er geen cassette is geplaatst.
- Indien een beschermde cassette is geplaatst.

**Voor het tijdelijk stoppen van een opname,** drukt u op .

Druk nogmaals op  om de opname voort te zetten.

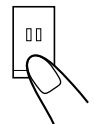

**Voor het stoppen van een opname,** drukt u op .

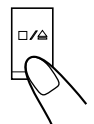

**Voor het verwijderen van de cassette,** drukt u op  wanneer de opname is gestopt.

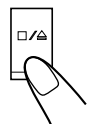



## Opname van discs—Disc-synchroonopname

U kunt de weergave van de disc en de opname tegelijkertijd starten.

### ALLEEN met het toestel:

#### 1 Plaats een voor opname geschikte cassette met de kant waar de band blootligt omlaag gericht.

- Zie tevens bladzijde 15.

#### 2 Sluit de cassettehouder voorzichtig.

#### 3 Druk op CD ►/|| om de CD-speler als bron te kiezen.

CD



#### 4 Druk op ■ om de discweergave te stoppen.

- Indien u de opname vanaf een bepaald fragment wilt starten, moet u met UP ►►1 of DOWN 1◄◄ het gewenste fragment voor het starten kiezen en dan naar de volgende stap gaan.
- Indien u een programma wilt maken, moet u stappen 2 of 4 op bladzijde 13 uitvoeren. Ga na het maken van het programma naar de volgende stap.



#### 5 Druk op ○ (opname).

De REC indicator verschijnt op het display en de CD-weergave en de opname op de cassette starten automatisch.

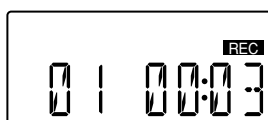
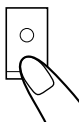

- De opname stopt en de CD-speler schakelt in de pauzefunctie wanneer het eind van de band wordt bereikt.
- Indien u tijdens CD-weergave op ○ (opname) drukt, wordt naar het begin van het spelende CD-fragment teruggekeerd en dit fragment op de band opgenomen.



U kunt in de volgende gevallen niet op ○ (opname) drukken:

- Indien er geen cassette is geplaatst.
- Indien een beschermde cassette is geplaatst.

Voor het tijdelijk stoppen van een opname, drukt u op ||.

De opname wordt gepauzeerd maar de CD-weergave stopt niet.

Druk nogmaals op || om de opname voort te zetten.

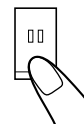

Voor het stoppen van een opname, drukt u op □/△.

De opname stopt en de CD-weergave wordt gepauzeerd.



Voor het verwijderen van de cassette, drukt u op □/△ wanneer de opname is gestopt.

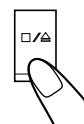

# Gebruik van de timers

U kunt de dagelijkse timer en inslaaptimer gebruiken.

- Alvorens gebruik van deze timers moet de juiste tijd voor de ingebouwde klok reeds zijn ingesteld (zie bladzijde 8).

## Gebruik van de dagelijkse timer

U kunt drie instellingen voor de dagelijkse timer vastleggen maar tegelijkertijd slechts één timerinstelling gebruiken.

### Werking van de dagelijkse timer

Bij het bereiken van de starttijd wordt het toestel automatisch ingeschakeld en na 60 minuten automatisch uitgeschakeld (standby).

- Nadat u de timer eenmaal heeft ingesteld, wordt deze iedere dag op dezelfde tijd geactiveerd totdat u de timerinstelling annuleert. De timerinstelling blijft in het geheugen bewaard totdat u de instelling verandert.

### Voordat u start...

Bij gebruik van "TUNER" als weergavebron, moet u voor het uitschakelen van de stroom eerst de gewenste zender kiezen.

- De volgende stappen moeten binnen een bepaalde tijd worden uitgevoerd. Start opnieuw vanaf stap 2 indien de instelling wordt geannuleerd voordat u klaar bent.

## ALLEEN met de afstandsbediening:

### 1 Druk op STANDBY/ON om het toestel in te schakelen.



### 2 Druk herhaaldelijk op CLOCK/TIMER om de in te stellen en te gebruiken dagelijkse timer te kiezen —Dagelijkse timer 1, 2, 3.



Door iedere druk op de toets verandert het display als volgt:

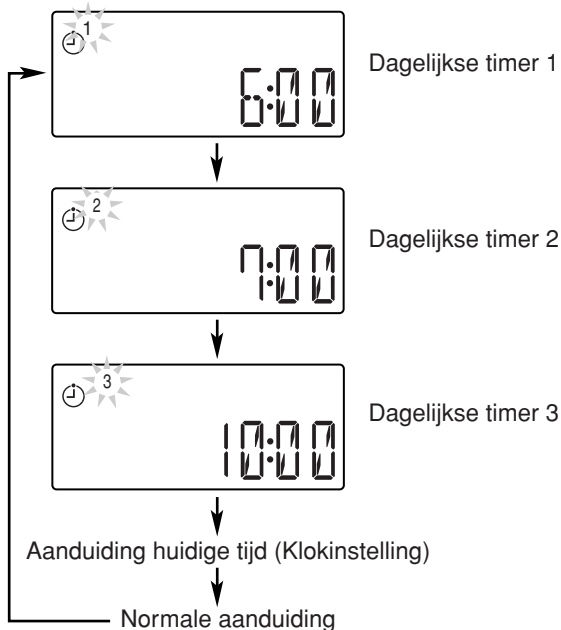





Ga naar stap 3 indien de starttijd niet hoeft te worden veranderd.

### 3 Druk op SET om de gewenste starttijd voor het inschakelen van het toestel in te stellen.

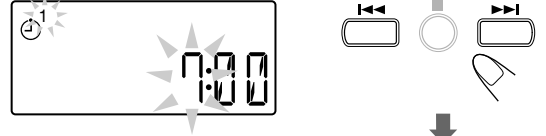

De uuraanduiding begint op het display te knipperen.



- (1) Druk op  of  om het uur in te stellen en druk vervolgens op SET.
  - (2) Druk op  of  om de minuten in te stellen en druk vervolgens op SET.
- Druk op CANCEL indien u de ingestelde tijd wilt veranderen.

### 4 Druk op of om de af te spelen bron te kiezen.

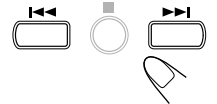

Door iedere druk op de toets verandert de bron als volgt:

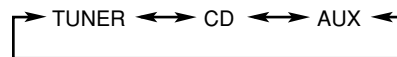

Met AUX gekozen, moet u de vereiste voorbereidingen voor de externe apparatuur maken zodat deze op de ingestelde starttijd wordt ingeschakeld.

De externe apparatuur moet derhalve ook een timerfunctie hebben.

Druk herhaaldelijk op CANCEL indien u de ingestelde tijd wilt veranderen om naar stap 3 terug te gaan.

### 5 Druk op SET.



Het nummer van de dagelijkse timer blijft opgelicht. De normale aanduidingen verschijnen weer op het display.

- Indien u een andere timer dan de ingestelde timer wilt activeren, moet u herhaaldelijk op TIMER van het toestel drukken. Zie tevens "Veranderen van de te gebruiken dagelijkse timer" op bladzijde 20 voor details.

### 6 Druk op VOLUME +/- om het volume in te stellen.

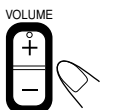

### 7 Druk op STANDBY/ON om het toestel uit te schakelen.

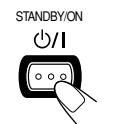

### Tijdelijk uitschakelen van de timer,

Druk herhaaldelijk op TIMER van het toestel totdat de (timer) indicator dooft.

### Veranderen van de te gebruiken dagelijkse timer,

Druk herhaaldelijk op TIMER van het toestel totdat de gewenste timernummerindicator op het display begint te knipperen.

De timer wordt na een paar seconden geactiveerd en het gekozen timernummer blijft opgelicht.

- Herhaal stappen 1 of 7 op bladzijde 19 indien u de timerinstelling wilt veranderen.



**Indien het toestel reeds is ingeschakeld bij het bereiken van de starttijd voor de timer**

De timer werkt niet.



**Indien de stekker uit het stopcontact wordt getrokken of in geval van een stroomonderbreking**

De timerinstelling blijft behouden. Stel de ingebouwde klok opnieuw in en activeer de timer weer.

## Gebbruik van de inslaaptimer

Met de inslaaptimer kunt u bijvoorbeeld in slaap vallen terwijl u muziek beluistert.

- U kunt de inslaaptimer uitsluitend instellen terwijl het toestel is ingeschakeld.

### Werking van de inslaaptimer

Het toestel wordt automatisch uitgeschakeld nadat de door u ingestelde periode (tijd in aantal minuten) is verstreken.

### ALLEEN met de afstandsbediening:

#### 1 Druk op SLEEP.

De SLEEP indicator knippert op het display.



- Door iedere druk op de toets verandert de periode voor de inslaaptimer in de volgende volgorde:

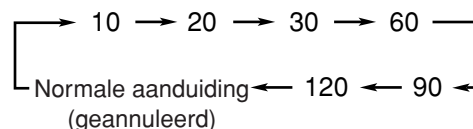

#### 2 Wacht ongeveer 5 seconden na het invoeren van de gewenste tijd voor de inslaaptimer.

De SLEEP indicator blijft op het display opgelicht.

**Voor het controleren van de resterende tijd tot de uitschakeltijd,** drukt u éénmaal op SLEEP. De resterende tijd voordat het toestel wordt uitgeschakeld verschijnt ongeveer 5 seconden op het display.

**Voor het veranderen van de uitschakeltijd,** drukt u herhaaldelijk op SLEEP totdat de gewenste periode (tijd) verschijnt.

**Voor het annuleren van de instelling,** drukt u herhaaldelijk op SLEEP totdat de SLEEP indicator dooft en weer de normale aanduidingen op het display verschijnen.

- De inslaaptimer wordt tevens geannuleerd wanneer u het toestel zelf uitschakelt.



**Indien u de inslaaptimer instelt nadat de weergave van de gekozen bron door de dagelijkse timer is gestart**

De instellingen van de inslaaptimer worden uitgevoerd.



**Indien u de inslaaptimer instelt tijdens weergave van of opname op een cassette**

Zorg dat het toestel niet door de inslaaptimer wordt uitgeschakeld wanneer de band nog wordt getransporteerd.

Indien het toestel wordt uitgeschakeld tijdens weergave van of opname op een cassette, kan het cassettedeck of de band worden beschadigd.

# Onderhoud

Houd voor een optimale werking en levensduur van dit toestel uw discs, cassettes en het mechanisme goed schoon.

## Algemene opmerkingen

Over het algemeen behoudt u een goede werking van het toestel door uw discs, cassettes en het mechanisme goed schoon te houden.

- Bewaar discs en cassettes in de bijbehorende doosjes in een kast of audiomeubel.

## Reinigen van het toestel

### • Vlekken op het toestel

Verwijder vlekken met een zachte doek. Bevochtig een doek met water en een neutraal schoonmaakmiddel en wring de doek goed uit voor het verwijderen van hardnekkig vuil. Veeg na met een droge doek.

### • Voorkom een slechtere kwaliteit, beschadiging of bladderende lak en let derhalve op het volgende:

- Veeg NIET schoon met een harde doek.
- Veeg NIET te hard.
- Veeg NIET met thinner of benzine.
- Gebruik GEEN vluchtige middelen, zoals insectenspray, bij het toestel.
- Zorg dat rubber of plastic NIET langdurig contact met het toestel maakt.

## Behandelen van discs



- Houd de disc aan de rand vast en druk licht op het middengat om de disc uit het doosje te halen.
- Raak de spiegelachtige kant van de disc niet aan en buig de disc niet.
- Plaats de disc na gebruik direct terug in het doosje zodat vervorming wordt voorkomen.

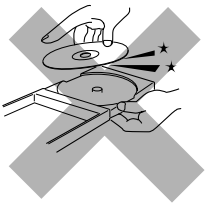

- Wees voorzichtig zodat er geen krassen op de disc komen wanneer u de disc terug in het doosje plaatst.
- Stel discs niet aan het directe zonlicht, extreme temperaturen en vochtigheid onderhevig.



### Reinigen van de disc

Veeg de disc met een zachte doek, vanaf het midden in een rechte lijn naar de rand toe, schoon.



Gebruik GEEN oplosmiddelen—zoals conventionele platenreinigers, spray, thinner of benzine—voor het reinigen van een disc.

## Behandelen van cassettes

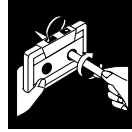

- Indien de band los in de cassette zit, moet u een pen in een van de spoeltjes steken en draaien zodat de band strak wordt getrokken.
- Een losse band wordt gemakkelijk uitgerekt, gescheurd of kan in het cassettemechanisme verstrikt raken.

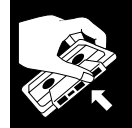

- Wees voorzichtig en raak de band zelf niet met uw vingers aan.



- Bewaar cassettes niet op de volgende plaatsen:
  - Op zeer stoffige plaatsen
  - In het directe zonlicht of op een warme plaats
  - In vochtige ruimtes
  - In de buurt van een TV of luidsprekers
  - In de buurt van magneten

## Behouden van een optimale geluidskwaliteit bij opname en weergave

U moet af en toe de koppen reinigen.

- Reinig de koppen na iedere 10 uren gebruik met een kopreinigingscassette van het natte type (o.a. in de elektronica-winkels verkrijgbaar).

U krijgt de volgende problemen indien de koppen vuil zijn:

- De geluidskwaliteit wordt slechter.
- Het geluidsniveau wordt lager.
- Het geluid valt af en toe weg.
- Speel geen vuile of stoffige cassettes af.
- Raak de nauwkeurige gepolijste kop niet met metalen of magnetische voorwerpen aan.

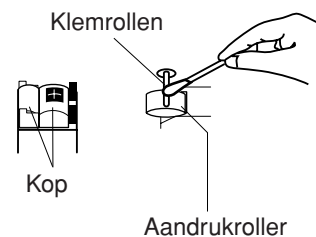

## Demagnetiseren van de kop

Schakel het toestel uit en gebruik een kopdemagnetiseerder (o.a. in de elektronica-winkels verkrijgbaar).

# Oplossen van problemen

Controleer alvorens voor reparatie te bellen de volgende lijst indien u problemen met het toestel heeft.

Raadpleeg de plaats van aankoop of een erkend onderhoudscentrum indien u het probleem niet aan de hand van de gegeven tips kunt oplossen of wanneer het toestel is beschadigd.

Symptoom	Mogelijk oorzaak	Oplossing
Stroom kan niet worden ingeschakeld.	De stekker van het netsnoer is niet in een stopcontact gestoken.	Steek de stekker in een stopcontact.
Geen geluid.	<ul style="list-style-type: none"> <li>De verbindingen zijn fout of los.</li> <li>Een hoofdtelefoon is aangesloten.</li> <li>De MP3-disc is met "packet writing" opgenomen.</li> </ul>	<ul style="list-style-type: none"> <li>Controleer alle verbindingen en corrigeer. (Zie bladzijden 6 en 7).</li> <li>Ontkoppel de hoofdtelefoon van de PHONES aansluiting.</li> <li>Dit soort discs kan niet worden afgespeeld. Plaats een andere disc.</li> </ul>
Uitzendingen slecht te horen door ruis.	<ul style="list-style-type: none"> <li>De antennes zijn ontkoppeld.</li> <li>De AM (MG) ringantenne is te dicht bij het toestel.</li> <li>De FM-antenne is niet goed uitgestrekt en verkeerd gericht.</li> </ul>	<ul style="list-style-type: none"> <li>Sluit de antenne opnieuw goed aan.</li> <li>Verander de richting en plaats van de AM (MG) ringantenne.</li> <li>Strek de FM-antenne uit en richt voor een optimale ontvangst.</li> </ul>
Disc kan niet worden afgespeeld.	De disc is verkeerd om geplaatst.	Plaats de disc met het label boven.
Bepaalde bestanden (fragmenten) van een MP3-disc worden niet afgespeeld.	Er zijn tevens andere bestanden dan MP3 op de disc opgenomen.	Deze bestanden kunnen niet worden afgespeeld.
Opname niet mogelijk.	De kleine lipjes op de rug van de cassette zijn verwijderd.	Bedek de openingen met plakband.
Bedieningen worden niet uitgevoerd.	De ingebouwde microcomputer functioneert onjuist door externe elektrische interferentie.	Trek de stekker uit het stopcontact, wacht even en sluit weer aan.
Toestel kan niet met de afstandsbediening worden bediend.	<ul style="list-style-type: none"> <li>Er is een obstakel in het pad tussen de afstandsbediening en de afstandsbedieningssensor.</li> <li>De batterijen zijn leeg.</li> <li>U houdt de afstandsbediening te ver van het toestel.</li> </ul>	<ul style="list-style-type: none"> <li>Verwijder het obstakel.</li> <li>Vervang de batterijen. (Zie bladzijde 6).</li> <li>De signalen worden niet door het toestel ontvangen. Gebruik dichterbij het toestel.</li> </ul>

## Technische gegevens

*Ontwerp en technische gegevens zijn zonder voorafgaande kennisgeving wijzigbaar.*

### Versterkergedeelte—CA-UXS11

Uitgangsvermogen:

10 W per kanaal, min. RMS, aangedreven in 6  $\Omega$  bij 1 kHz, met totaal maximaal 10% aan harmonische vervorming (IEC 268-3).

Luidsprekers/Impedantie: 6  $\Omega$  – 16  $\Omega$

### Tuner

FM-afstembereik: 87,50 MHz—108,00 MHz

AM (MG) afstembereik: 522 kHz—1 629 kHz

### CD-speler

Dynamisch bereik: 85 dB

Signaal/ruis-verhouding: 85 dB

Wow en flutter: Onmeetbaar

### Cassette-deck

Frequentierespons:

Normaal (type I): 100 Hz—10 000 Hz

Wow en flutter: 0,35 % (WRMS)

### Algemeen

Stroomvereisten: AC 230 V ~, 50 Hz wisselstroom

Stroomverbruik: 38 W (tijdens werking)

1 W (tijdens standby)

Afmetingen (B/H/D) (bij benadering):

144 mm x 255 mm x 277 mm

Gewicht (bij benadering): 2,9 kg

### Bijgeleverde accessoires

Zie bladzijde 6.

### Luidsprekergedeelte—SP-UXS11

Type: Full-range, bas-reflex type

Luidsprekers: 10 cm hoornvormig x1

Maximale vermogen: 10 W

Impedantie: 6  $\Omega$

Frequentiebereik: 100 Hz tot 15 kHz

Afmetingen (B/H/D) (bij benadering):

130 mm x 257 mm x 151 mm

Gewicht (bij benadering): 1,5 kg per stuk

**JVC**

## Free Manuals Download Website

<http://myh66.com>

<http://usermanuals.us>

<http://www.somanuals.com>

<http://www.4manuals.cc>

<http://www.manual-lib.com>

<http://www.404manual.com>

<http://www.luxmanual.com>

<http://aubethermostatmanual.com>

Golf course search by state

<http://golfingnear.com>

Email search by domain

<http://emailbydomain.com>

Auto manuals search

<http://auto.somanuals.com>

TV manuals search

<http://tv.somanuals.com>