

JVC



English

Français

MICRO COMPONENT SYSTEM

UX-G28

—Consists of CA-UXG28 and SP-UXG28

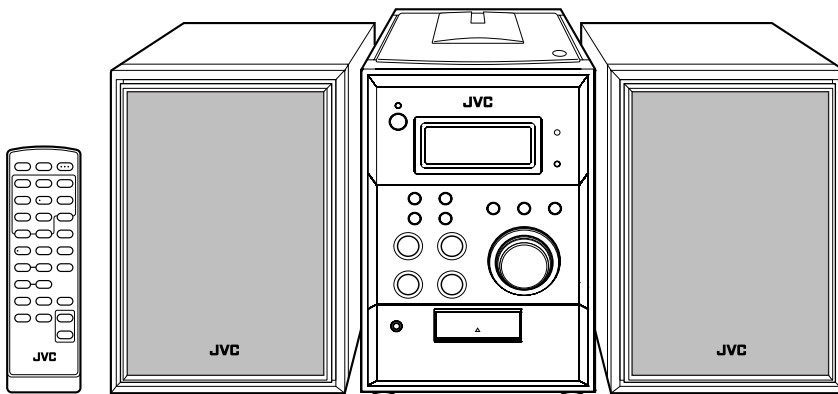

COMPACT
disc
DIGITAL AUDIO

MP3/WMA

INSTRUCTIONS

Warnings, Cautions and Others Mises en garde, précautions et indications diverses

<div style="border: 1px solid black; padding: 5px; margin-bottom: 10px;"> <div style="text-align: center; background-color: black; color: white; padding: 2px;">CAUTION</div> <div style="text-align: center; font-size: small; margin: 0;">RISK OF ELECTRIC SHOCK DO NOT OPEN</div> </div> <p>CAUTION: TO REDUCE THE RISK OF ELECTRIC SHOCK, DO NOT REMOVE COVER (OR BACK). NO USER-SERVICEABLE PARTS INSIDE. REFER SERVICING TO QUALIFIED SERVICE PERSONNEL.</p> <div style="margin-top: 10px;"> <p>The lightning flash with arrowhead symbol, within an equilateral triangle, is intended to alert the user to the presence of uninsulated "dangerous voltage" within the product's enclosure that may be of sufficient magnitude to constitute a risk of electric shock to persons.</p> </div> <div style="margin-top: 10px;"> <p>The exclamation point within an equilateral triangle is intended to alert the user to the presence of important operating and maintenance (servicing) instructions in the literature accompanying the appliance.</p> </div>	<div style="border: 1px solid black; padding: 5px; margin-bottom: 10px;"> <div style="text-align: center; background-color: black; color: white; padding: 2px;">ATTENTION</div> <div style="text-align: center; font-size: small; margin: 0;">RISQUE D'ÉLECTROCUTION NE PAS OUVRIR</div> </div> <p>ATTENTION: POUR ÉVITER TOUT RISQUE D'ÉLECTROCUTION, NE PAS OUVRIR LE BOÎTIER. AUCUNE PIÈCE INTÉRIEURE N'EST À RÉGLER PAR L'UTILISATEUR. SE RÉFÉRER À UN AGENT QUALIFIÉ EN CAS DE PROBLÈME.</p> <div style="margin-top: 10px;"> <p>Le symbole de l'éclair à l'intérieur d'un triangle équilatéral est destiné à alerter l'utilisateur sur la présence d'une "tension dangereuse" non isolée dans le boîtier du produit. Cette tension est suffisante pour provoquer l'électrocution de personnes.</p> </div> <div style="margin-top: 10px;"> <p>Le point d'exclamation à l'intérieur d'un triangle équilatéral est destiné à alerter l'utilisateur sur la présence d'opérations d'entretien importantes au sujet desquelles des renseignements se trouvent dans le manuel d'instructions.</p> </div>
---	--

Class II equipment symbol

This symbol indicates that the unit has a double insulation system

Symbole d'un équipement de Catégorie II

Ce symbole indique que l'appareil a un système à double isolation.

This equipment has been tested and found to comply with the limits for a Class B digital device, pursuant to part 15 of the FCC Rules. These limits are designed to provide reasonable protection against harmful interference in a residential installation.

This equipment generates, uses and can radiate radio frequency energy and, if not installed and used in accordance with the instructions, may cause harmful interference to radio communications. However, there is no guarantee that interference will not occur in a particular installation. If this equipment does cause harmful interference to radio or television reception, which can be determined by turning the equipment off and on, the user is encouraged to try to correct the interference by one or more of the following measures:

- Reorient or relocate the receiving antenna.
- Increase the separation between the equipment and receiver.
- Connect the equipment into an outlet on a circuit different from that to which the receiver is connected.
- Consult the dealer or an experienced radio/TV technician for help.

CAUTION
Changes or modifications not approved by JVC could void the user's authority to operate the equipment.

Note to CATV system installer:

This reminder is provided to call the CATV system installer's attention to section 820-40 of the NEC which provides guidelines for proper grounding and, in particular, specifies that the cable ground shall be connected to the grounding system of the building, as close to the point of cable entry as practical.

For Canada/pour le Canada

THIS DIGITAL APPARATUS DOES NOT EXCEED THE CLASS B LIMITS FOR RADIO NOISE EMISSIONS FROM DIGITAL APPARATUS AS SET OUT IN THE INTERFERENCE-CAUSING EQUIPMENT STANDARD ENTITLED "DIGITAL APPARATUS," ICES-003 OF THE DEPARTMENT OF COMMUNICATIONS.

CET APPAREIL NUMERIQUE RESPECTE LES LIMITES DE BRUITS RADIOELECTRIQUES APPLICABLES AUX APPAREILS NUMIRIQUES DE CLASSE B PRESCRITES DANS LA NORME SUR LE MATERIEL BROUILLEUR; "APPAREILS NUMERIQUES", NMB-003 EDICTEE PAR LE MINISTRE DES COMMUNICATIONS.

Some of the model information is located on the bottom.

Sur certains modèles, l'information les concernant est située à la partie inférieure.

WARNING: TO REDUCE THE RISK OF FIRE OR ELECTRIC SHOCK, DO NOT EXPOSE THIS APPLIANCE TO RAIN OR MOISTURE.

AVERTISSEMENT: POUR DIMINUER LE RISQUE D'UN INCENDIE OU D'UNE SECOURSSE ELECTRIQUE, NE PAS EXPOSER CET APPAREIL A LA PLUIE OU A DE L'HUMIDITE.

CAUTION

To reduce the risk of electrical shocks, fire, etc.:

- 1 Do not remove screws, covers or cabinet.
- 2 Do not expose this appliance to rain or moisture.

ATTENTION

Afin d'éviter tout risque d'électrocution, d'incendie, etc.:

- 1 Ne pas enlever les vis ni les panneaux et ne pas ouvrir le coffret de l'appareil.
- 2 Ne pas exposer l'appareil à la pluie ni à l'humidité.

CAUTION:

Excessive sound pressure from earphones or headphones can cause hearing loss.

ATTENTION:

Une pression acoustique excessive des écouteurs ou du casque d'écoute peut entraîner une perte auditive.

CAUTION — ϕ /I button !

Disconnect the mains plug to shut the power off completely (the STANDBY lamp goes off). When installing the apparatus, ensure that the plug is easily accessible. The ϕ /I button in any position does not disconnect the mains line.

- When the system is on standby, the STANDBY lamp lights red.
- When the system is turned on, the STANDBY lamp goes off.

The power can be remote controlled.

ATTENTION — Touche ϕ /I !

Déconnectez la fiche de secteur pour mettre l'appareil complètement hors tension (le témoin STANDBY I s'éteint). Lors de l'installation de l'appareil, assurez-vous que la fiche soit facilement accessible. La touche ϕ /I, dans n'importe quelle position, ne déconnecte pas le système du secteur.

- Quand le système est en attente, le témoin STANDBY est allumé en rouge.
- Quand le système est sous tension, le témoin STANDBY s'éteint.

L'alimentation peut être télécommandée.

IMPORTANT FOR LASER PRODUCTS

1. CLASS 1 LASER PRODUCT
2. **CAUTION:** Do not open the top cover or cabinet. There are no user serviceable parts inside the unit; leave all servicing to qualified service personnel.
3. **CAUTION:** (For U.S.A.) Visible and/or invisible class II laser radiation when open. Do not stare into beam. (For Canada) Visible and/or invisible class 1M laser radiation when open. Do not view directly with optical instruments.
4. REPRODUCTION OF LABEL: CAUTION LABEL, PLACED INSIDE THE UNIT.
5. **CAUTION:** Use of any controls, adjustments, or procedures other than those specified herein may result in hazardous exposure.

IMPORTANT POUR PRODUITS LASER

1. PRODUIT LASER CLASSE 1
2. **ATTENTION:** N'ouvrez pas le couvercle supérieur ni le coffret de l'appareil. Il n'y a aucune pièce réparable par l'utilisateur à l'intérieur de l'appareil; confiez toute réparation à un personnel qualifié.
3. **ATTENTION:** (Pour les Etats-Unis) Radiation laser de classe II visibles et/ou invisible si l'appareil est ouvert. Ne regardez pas le rayon. (Pour le Canada) Rayonnement laser visible et/ ou invisible de classe 1M une fois ouvert. Ne pas regarder directement avec des instruments optiques.
4. REPRODUCTION DE L'ÉTIQUETTE: ÉTIQUETTE DE PRÉCAUTION PLACÉE À L'INTERIEUR DE L'APPAREIL.
5. **ATTENTION:** L'utilisation de n'importe quelles commandes, mises au point ou procédures autres que celles spécifiées ici risque de provoquer une exposition dangereuse.

CAUTION VISIBLE AND/OR INVISIBLE CLASS 1M LASER RADIATION WHEN OPEN, DO NOT VIEW DIRECTLY WITH OPTICAL INSTRUMENTS IEC60825-1:2001 (ENG)	ATTENTION RAYONNEMENT LASER VISIBLE ET/OU INVISIBLE DE CLASSE 1M UNE FOIS OUVERT. NE PAS REGARDER DIRECTEMENT AVEC DES INSTRUMENTS OPTIQUES. (FRA)	AVISO RADIACIÓN LÁSER DE CLASE 1M VISIBLE Y/O INVISIBLE CUANDO ESTÁ ABIERTO, NO MIRAR DIRECTAMENTE CON INSTRUMENTAL ÓPTICO. (ESP)	VARNING SYNLIIG OCH/ELLER OSYNLIIG LASERSTRÅLNING, KLASS 1M, NÄR DENNA DEL ÄR ÖPPNAD. BETRÄKTA EJ STRÅLEN MED OPTISKA INSTRUMENT. (SWE)	注意 ここを覗くと有害 及びまたは不可視 のクラス1M レーザー放射が 出ます。 光学望遠鏡で直接 見ないでください。 (JPN)	CAUTION VISIBLE AND/OR INVISIBLE CLASS II LASER RADIATION WHEN OPEN, DO NOT STARE INTO BEAM. FDA 21 CFR (ENG) LV44603-003A
---	--	---	---	--	---



[European Union only]
 [Union européenne seulement]

CAUTION

- Do not block the ventilation openings or holes. (If the ventilation openings or holes are blocked by a newspaper or cloth, etc., the heat may not be able to get out.)
- Do not place any naked flame sources, such as lighted candles, on the apparatus.
- When discarding batteries, environmental problems must be considered and local rules or laws governing the disposal of these batteries must be followed strictly.
- Do not expose this apparatus to rain, moisture, dripping or splashing and that no objects filled with liquids, such as vases, shall be placed on the apparatus.

ATTENTION

- Ne bloquez pas les orifices ou les trous de ventilation. (Si les orifices ou les trous de ventilation sont bloqués par un journal un tissu, etc., la chaleur peut ne pas être évacuée correctement de l'appareil.)
- Ne placez aucune source de flamme nue, telle qu'une bougie, sur l'appareil.
- Lors de la mise au rebut des piles, veuillez prendre en considération les problèmes de l'environnement et suivre strictement les règles et les lois locales sur la mise au rebut des piles.
- N'exposez pas cet appareil à la pluie, à l'humidité, à un égouttement ou à des éclaboussures et ne placez pas des objets remplis de liquide, tels qu'un vase, sur l'appareil.

Caution: Proper Ventilation

To avoid risk of electric shock and fire, and to prevent damage, locate the apparatus as follows:

1. Front: No obstructions and open spacing.
2. Sides/ Top/ Back: No obstructions should be placed in the areas shown by the dimensions below.
3. Bottom: Place on the level surface. Maintain an adequate air path for ventilation by placing on a stand with a height of 10 cm (3.15/16") or more.

Attention: Aération correcte

Pour prévenir tout risque de décharge électrique ou d'incendie et éviter toute détérioration, installez l'appareil de la manière suivante:

1. Avant: Bien dégagé de tout objet.
2. Côtés/dessus/dessous: Assurez-vous que rien ne bloque les espaces indiqués sur le schéma ci-dessous.
3. Dessous: Posez l'appareil sur une surface plane et horizontale. Veillez à ce que sa ventilation correcte puisse se faire en plaçant sur un support d'au moins dix centimètres de hauteur.

Front view
Vue avant

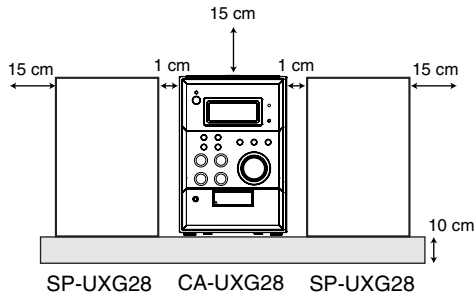

Side view
Vue de côté

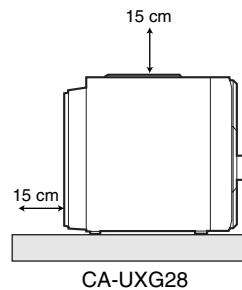

Contents

Contents	1
Introduction	2
Precautions	2
How to Read This Manual	3
Getting Started	4
Step 1: Unpack	4
Step 2: Prepare the Remote Control	4
Step 3: Hook Up	5
Before Operating the System	7
Daily Operations—Playback	8
Listening to the Radio	9
Playing Back a Disc	10
Playing Back from the USB mass storage class device ...	10
Playing Back Other Equipment	11
Daily Operations—Sound & Other Adjustments	12
Adjusting the Volume	12
Adjusting the Sound	12
Setting the Clock	13
Turning Off the Power Automatically	13
Advanced Disc/USB mass storage class device Operations	14
Programming the Playing Order—Program Play	14
Playing at Random—Random Play	16
Playing Repeatedly—Repeat Play	16
Timer Operations	17
Setting the Timer	17
Additional Information	19
Learning More about This System	19
Troubleshooting	20
Maintenance	20
Specifications	21
Parts Index	22

Introduction

Thank you for purchasing a JVC product. Please read all instructions carefully before operation, to ensure your complete understanding and to obtain the best possible performance from the unit.

Precautions

Installation

- Install in a place which is level, dry and neither too hot nor too cold—between 5°C and 35°C.
- Install the System in a location with adequate ventilation to prevent internal heat buildup inside the System.



DO NOT install the System in a location near heat sources, or in a place subject to direct sunlight, excessive dust or vibration.

- Leave sufficient distance between the System and the TV.
- Keep the speakers away from the TV to avoid interference with TV.

Power sources

- When unplugging the System from the wall outlet, always pull on the plug, not the AC power cord.



DO NOT handle the AC power cord with wet hands.

Moisture condensation

Moisture may condense on the lenses inside the System in the following cases:

- After starting to heat the room
- In a damp room
- If the System is brought directly from a cold to a warm place

Should this occur, the System may malfunction. In this case, leave the System turned on for a few hours until the moisture evaporates, unplug the AC power cord, then plug it in again.



For safety, observe the following carefully:

- Make sure there is good ventilation around the main unit. Poor ventilation could overheat and damage the System.
- DO NOT block the ventilation openings or holes. If they are blocked by a newspaper or cloth, etc., the heat may not be able to get out.

Others

- Should any metallic object or liquid fall into the System, unplug the AC power cord and consult your dealer before operating any further.



DO NOT disassemble the System since there are no user serviceable parts inside.





- If you are not going to operate the System for an extended period of time, unplug the AC power cord from the wall outlet.

If anything goes wrong, unplug the AC power cord and consult your dealer.

How to Read This Manual

To make this manual as simple and easy-to-understand as possible, we have adapted the following methods:

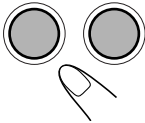
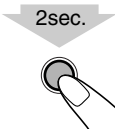
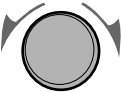
- Button and control operations are explained as listed in the table below. In this manual, the operations using the remote control is mainly explained; however, you can use the buttons and controls on the main unit if they have the same (or similar) name and marks.
- **Some related tips and notes are explained later in the sections “Learning More about This System” and “Troubleshooting”, but not in the same section explaining the operations.** If you want to know more about the functions, or if you have a doubt about the functions, go to these sections and you will find the answers.

	Indicates that you press the button briefly .
	Indicates that you press the button briefly and repeatedly until an option you want is selected.
	Indicates that you press one of the buttons.
	Indicates that you press and hold the button for specified seconds. <ul style="list-style-type: none"> • The number inside the arrow indicates the period of press (in this example, 2 seconds). • If no number is inside the arrow, press and hold until the entire procedure is complete or until you get a result you want.
	<ul style="list-style-type: none"> • Indicates that you turn the control toward the specified direction(s).
	Indicates that this operation is only possible using the remote control.
	Indicates that this operation is only possible using the buttons and controls on the main unit.

Getting Started

Step 1: Unpack the package and check the accessories.

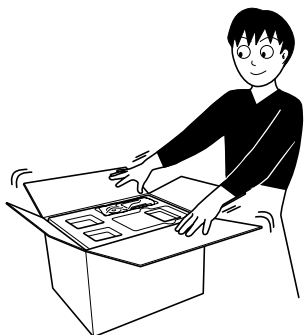

Step 1: Unpack

After unpacking, check to be sure that you have all the following items. The number in parentheses indicates the quantity of each piece supplied.

- FM antenna (1)
- AM loop antenna (1)
- Remote control (1)
- Batteries (2)

If any item is missing, consult your dealer immediately.

Step 2: Prepare the Remote Control

Insert the batteries into the remote control by matching the polarity (+ and -) correctly.

- If the range or effectiveness of the remote control decreases, replace both batteries.

Step 2: Prepare the remote control.

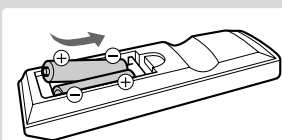

1

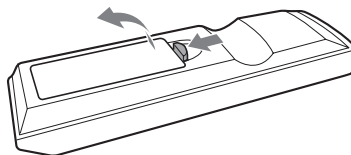

2

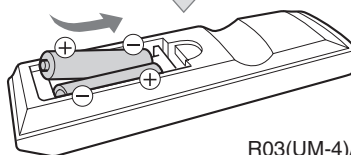

R03(UM-4)/AAA(24F)

3

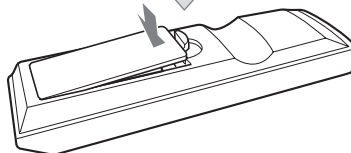

Step 3: Hook up the components such as AM/FM antennas, speakers, etc. (see pages 5 to 6).

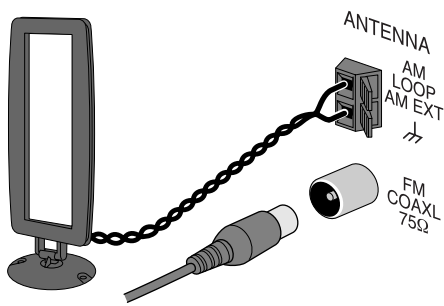

Finally plug the AC power cord.
Now you can operate the System.

Caution

Battery shall not be exposed to excessive heat such as sunshine, fire or the like.

Step 3: Hook Up

If you need more detailed information, see page 6

Illustrations of the input/output terminals below are typical examples.
When you connect Digital Audio Player, etc., refer also to their manuals since the terminal names actually printed on the rear may vary.

Turn the power off to all components before connections.

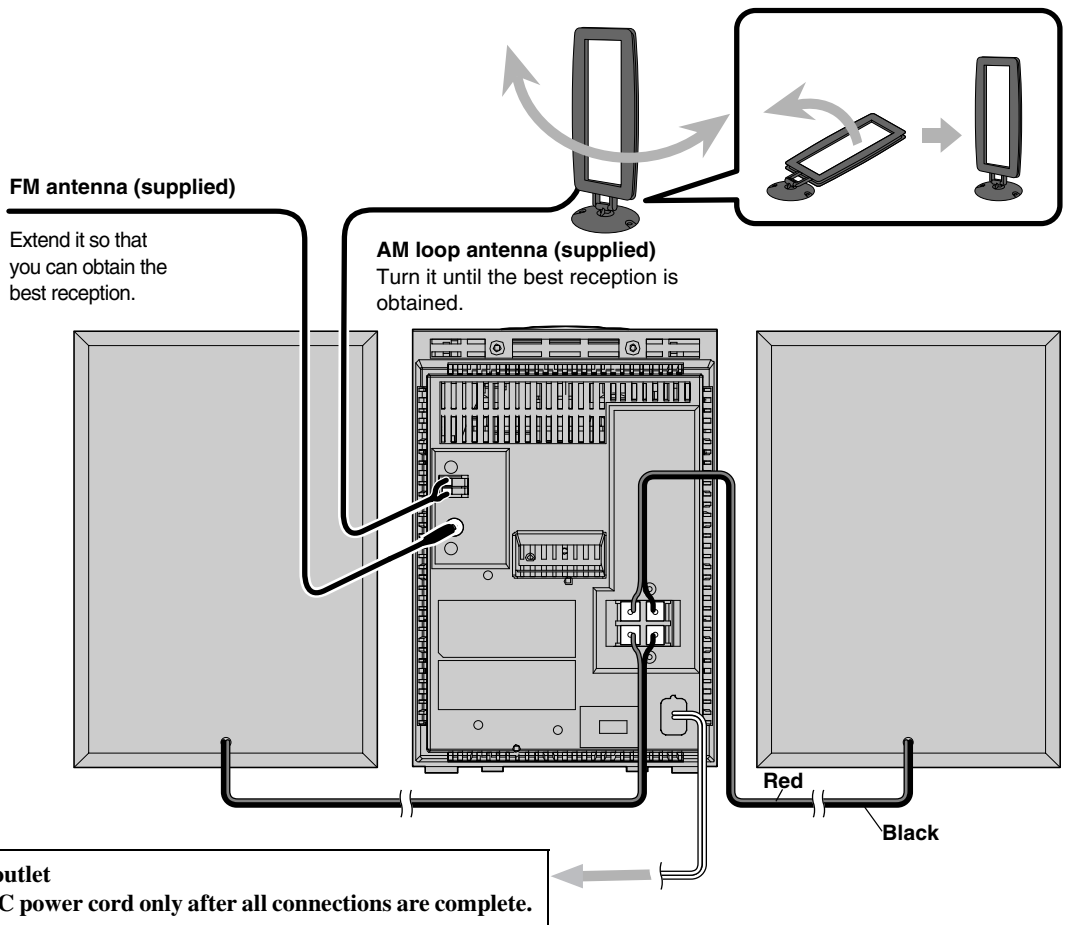

To connect the AM loop antenna

Make sure to connect the wire correctly.

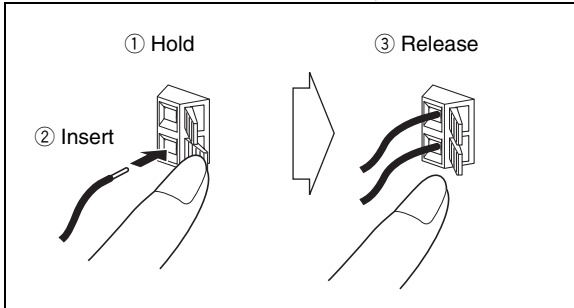

For better FM/AM reception

Outdoor FM antenna (not supplied)

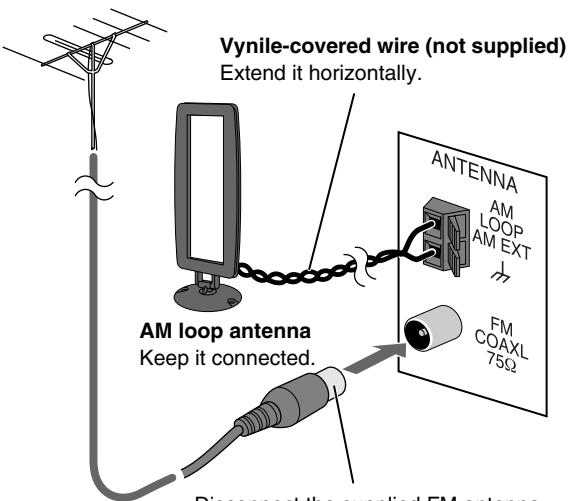

Disconnect the supplied FM antenna, and connect to an outdoor FM antenna using a 75 Ω wire with coaxial type connector (IEC or DIN45325).

- Make sure the antenna conductors do not touch any other terminals, connecting cords and power cord. Also, keep the antennas away from metallic parts of the System, connecting cords, and the AC power cord. This could cause poor reception.

To connect the speaker cords

Make sure the both speakers are connected correctly and firmly.

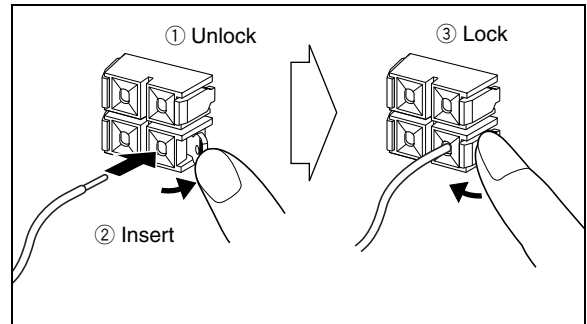

When connecting the speaker cords, match the polarity of the speaker terminals: The black cord to (-), the red cord to (+).



- DO NOT connect more than one speaker to each terminal.
- DO NOT allow the conductor of the speaker cords to be in touch with the metallic parts of the System.



memo

- If the AM loop antenna wire or speaker cords are covered with vinyl, remove the vinyl to expose the tip of the antenna wire or speaker cords by twisting the vinyl.

Before Operating the System

The indications on the display teach you a lot of things while you are operating the System. Before operating the System, be familiar with when and how the indicator illuminates on the display.

The diagram shows a car stereo display with 15 numbered callouts:

- 1: REPEAT mode indicator
- 2: TRACK indicator
- 3: GROUP indicator
- 4: MP3/WMA indicator
- 5: RANDOM indicator
- 6: CD indicator
- 7: II ► indicator
- 8: PROG. (Program) indicator
- 9: USB indicator
- 10: SLEEP indicator
- 11: HBS indicator
- 12: SOUND MODE indicator
- 13: FM reception indicator
- 14: Frequency indicators
- 15: TIMER indicator

Indications on the main display

- While listening to radio:
 - Band: FM
 - Frequency: 87.50 MHz
- While selecting AUX:
 - Source name: AUX
- While playing a CD:
 - Track number: 01
 - Elapsed playing time: 00:01
- While playing an MP3:
 - Track number in current group: 01
 - Elapsed playing time: 00:01
- While selecting USB MEMORY:
 - Current track number: 01
 - Elapsed playing time: 0:24
- While disc play is stopped:
 - CD:
 - Total track number: 11
 - Total playing time: 44:24
 - MP3/WMA:
 - Total group number: 09
 - Total track number: 198

- 1 REPEAT mode indicator
 - Lights when Repeat Play mode is activated.
- 2 TRACK indicator
 - Audio disc : Lights during playback and stop.
 - MP3/WMA disc : Lights during playback.
- 3 GROUP indicator
 - MP3/WMA disc : Lights during stop.
- 4 MP3/WMA indicator
 - Lights when MP3/WMA disc (file) is detected.
- 5 RANDOM indicator
 - Lights when Random Play mode is activated.
- 6 CD indicator
 - Lights when Audio disc is detected.
- 7 II ► indicator
 - ►: Lights when disc or USB is playing.
 - II: Lights when disc or USB is paused.
- 8 PROG. (Program) indicator
 - Lights when Program Play mode is activated.
- 9 USB indicator
 - Flashes when USB mass storage class device is activated.
- 10 SLEEP indicator
 - Lights when the Sleep Timer is activated.
- 11 HBS indicator
 - Lights when HBS (Hyper Bass Sound) mode is activated. (see page 12)
- 12 SOUND MODE indicator
 - Lights the selected sound mode. (see page 12)
- 13 FM reception indicator
 - MONO: Lights while the FM monaural mode is activated.
 - ST: Lights while FM stereo station with sufficient signal strength is tuned in.
- 14 Frequency indicators
 - Lights when frequency is detected.
- 15 TIMER indicator
 - ☉ : Lights when Daily Timer stands by; flashes while working.

Daily Operations—Playback

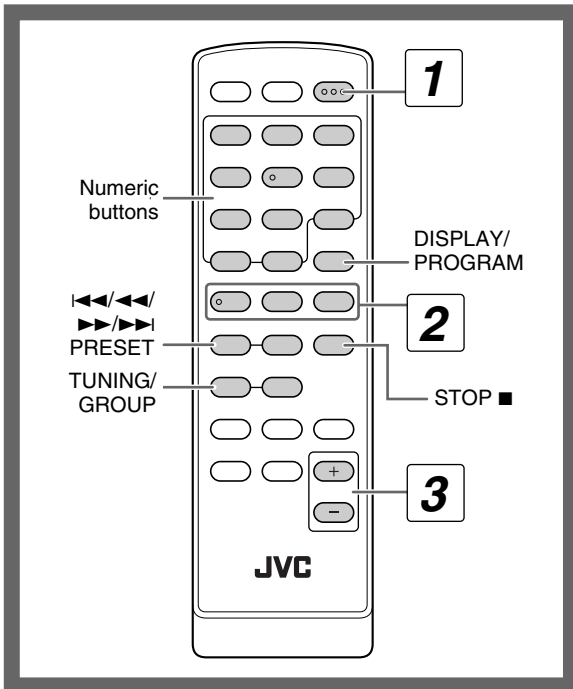

1 Turn on the power.

The STANDBY lamp on the main unit turns off.

2 Select the source.

Playback automatically starts if the selected source is ready to start.

- If you press AUX, start playback source on the external component.

3 Adjust the volume.

4 Operate the target source as explained later.

To turn off (standby) the System

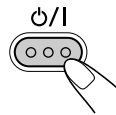

The STANDBY lamp on the main unit lights up.

- A small amount of power is always consumed even while on standby.

For private listening

Connect a pair of headphones to the PHONES jack on the main unit. The sound will no longer come out of the speakers. Be sure to turn down the volume before connecting or putting the headphones.

- Disconnecting the headphones will activate the speakers again.

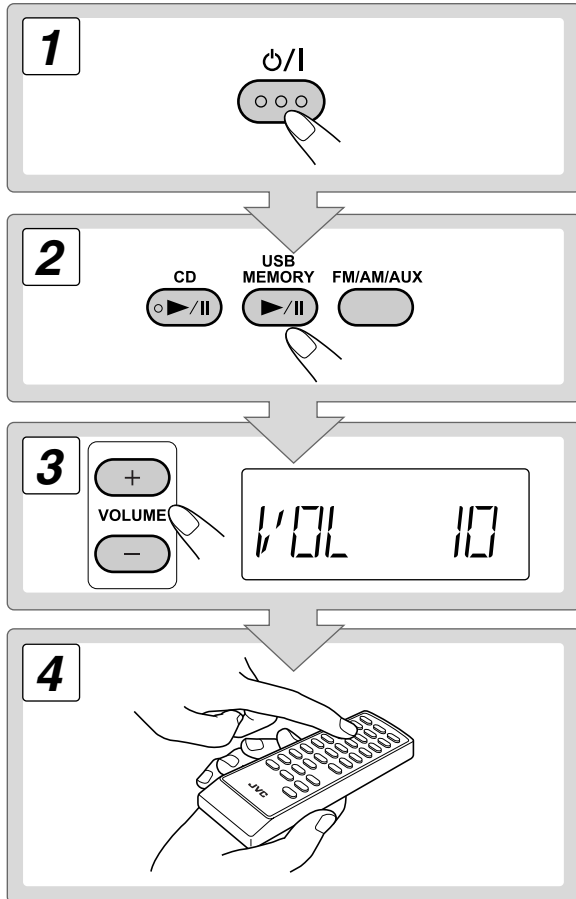

DO NOT turn off (stand by) the System with the volume set to an extremely high level; otherwise, the sudden blast of sound can damage your hearing, speakers and/or headphones when you turn on the System or start playback.



How to Select Numbers

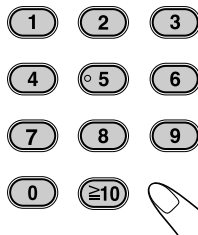

Examples:

- Within 99 songs

15: $\geq 10 \rightarrow 1 \rightarrow 5$

- More than 100 songs in Current Group.

15: $\geq 10 \rightarrow 0 \rightarrow 1 \rightarrow 5$

150: $\geq 10 \rightarrow 1 \rightarrow 5 \rightarrow 0$

Listening to the Radio

To select the band (FM or AM)

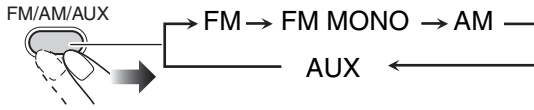

You can also carry out the same operation using the FM/AM/AUX on the System.

To tune in to a station

While FM or AM is selected...

Remote control:	Main unit:
<p>1 sec.</p>	<p>1 sec.</p>

Frequency starts changing on the display.

When a station (frequency) with sufficient signal strength is tuned in, the frequency stops changing.

- When you repeatedly press the button, the frequency changes step by step.

To stop searching manually, press either button.

If the received FM station is hard to listen

Select "FM MONO"

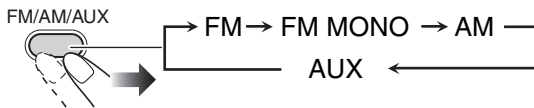

FM MONO: Reception will improve though stereo effect is lost. MONO indicator lights up.

To preset the stations

You can preset 20 FM and 10 AM stations.

- 1 Tune in to a station you want to preset.
- 2 Activate the preset number entry mode.

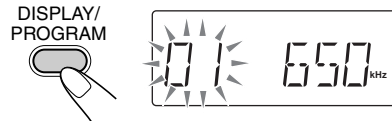

- Finish the following process while the indication on the display is flashing.

- 3 Select a preset number for the station you store.
 - How to Select Numbers, see page 8.
 - You can also use the ◀◀/▶▶ buttons.

- 4 Store the station.

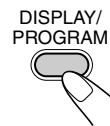

To tune in to a preset station

- 1 Select a band (FM or AM).

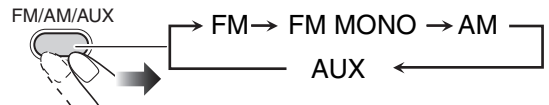

- 2 Select a number of the preset station you stored.

How to Select Numbers, see page 8.

You can also use the ◀◀/▶▶ buttons.

Playable media and files

This system can playback following types of media and files.

Media	Audio CD, CD-R/RW, USB mass storage class device
File format	MP3, WMA

Audio CD	CD-R	CD-RW
		

- This system may not playback some files even though their formats are listed above.
- Caution for DualDisc playback
The Non-DVD side of a “DualDisc” does not comply with the “Compact Disc Digital Audio” standard. Therefore, the use of Non-DVD side of a DualDisc on this product may not be recommended.
- Microsoft and Windows Media are either registered trademarks or trademarks of Microsoft Corporation in the United States and/or other countries.

Playing Back from the USB mass storage class device

This System is equipped with a USB MEMORY terminal on the front panel. You can connect a USB mass storage class device such as a USB flash memory device, Digital Audio Player (DAP) to this System. This System cannot recognize a USB mass storage class device whose rating exceeds 5V/500mA.

IMPORTANT

- You cannot send any data to your USB mass storage class device from this System.
- You cannot connect a computer to the USB MEMORY terminal of the system.
- Always set volume to “VOL MIN” when connecting or disconnecting the other equipment.
- Connect the USB mass storage class device directly to the system. Using a USB hub may result in malfunction.
- Coded or encrypted tracks in a special method cannot be played on the unit.
- The USB mass storage device’s battery is charged while the System is turned on.

Playing Back a Disc



To insert a disc

You can insert discs while playing another source.

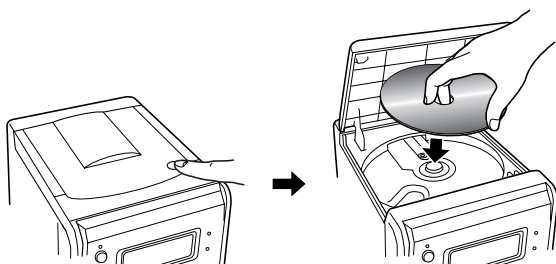



To connect the USB mass storage class device

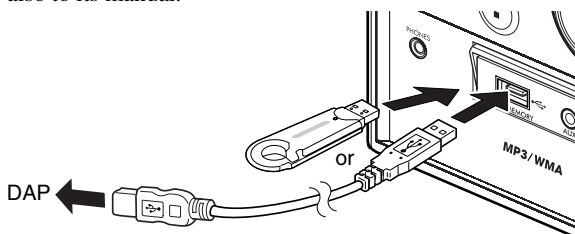

When connecting a USB mass storage class device, refer also to its manual.



- When disconnecting the USB mass storage class device, make sure that the System is in the stop condition.

To start:	To pause:	To stop:
		
	To release, press again.	

To play back sounds on the USB mass storage class device

To start:	To pause:	To stop:
		

- The USB indicator on the display lights while USB MEMORY is selected.

To select a track/group

To select a track:

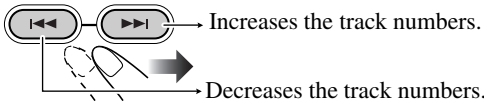

To select a group (MP3/WMA disc, USB device only):

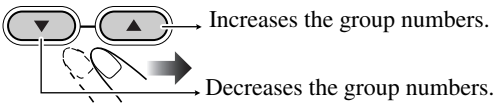

To locate a particular portion

While playing a disc, press and hold until the portion you want is reached.

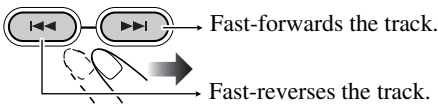

To locate a track directly and start play

How to Select Numbers, see page 8.



memo

- When you play MP3/WMA disc, USB mass storage class device, the selectable tracks by using numeric keys are limited to a current group.

To display ID3 tag

Press DISPLAY/PROGRAM while playing MP3/WMA disc.

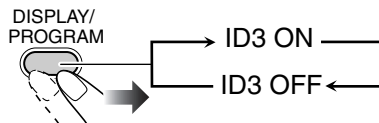

When "ID3 ON" is set, ID3 tag is displayed after the source is indicated.

Playing Back Other Equipment

To connect other equipment

By using a stereo mini plug cord (not supplied), you can connect equipment with analog audio output jacks such as a Digital Audio Player, or a TV, etc.

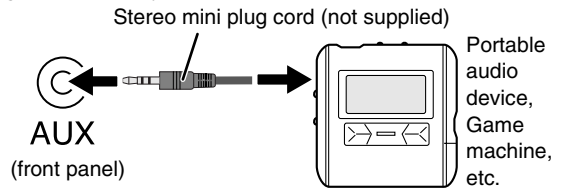

If the audio output on the other equipment is not stereo mini plug type,

Use a plug adapter to convert the stereo mini plug to the corresponding plug of the audio output.

Refer to the manuals supplied with the other equipment.

IMPORTANT

- Always set volume to "VOL MIN" when connecting or disconnecting the other equipment.

To select AUX

FM/AM/AUX



Daily Operations—Sound & Other Adjustments

Remote control

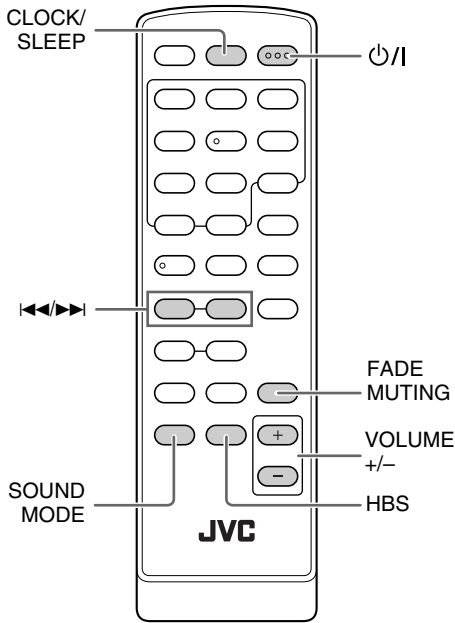

Main unit

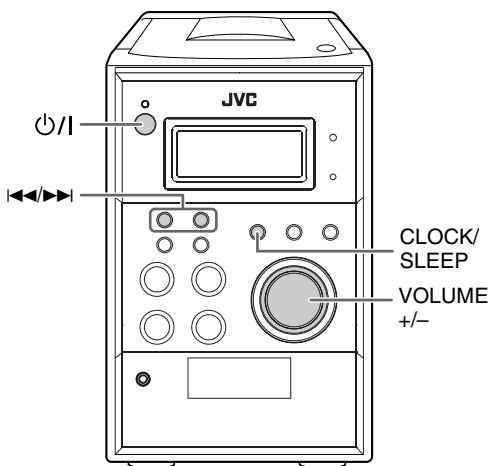

Adjusting the Volume

You can adjust the volume level from level 0 (VOL MIN) to level 31 (VOL MAX).

Remote control:	Main unit:

To drop the volume in a moment



To restore the volume, press again, or adjust the volume level.

Adjusting the Sound



To reinforce the bass sound —HBS

You can enjoy powerful bass sound with the Hyper-Bass Sound effect.

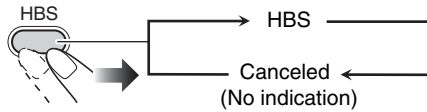

Sound Mode

You can select one of 4 SEA (Sound Effect Amplifier) modes. You can use this effect only for playback.

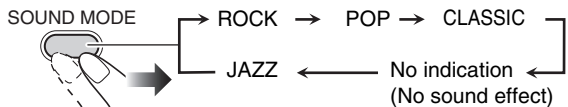

JAZZ	Accented lower frequencies for jazz-type music.
ROCK	Boosts low and high frequencies.
POP	Good for vocal music.
CLASSIC	Good for classical music.
No indication	No sound effect applies.

Setting the Clock

Without setting the built-in clock, you cannot use the Daily Timer (see page 17).

1 Turn off (standby)

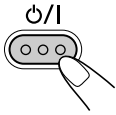

2 Activate the clock setting mode.

5 sec.



3 Adjust the hour.

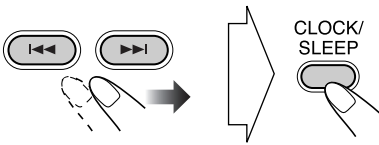

4 Adjust the minute.

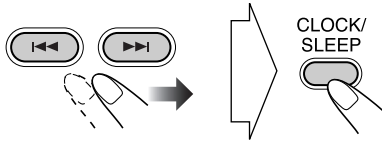

The built-in clock starts working.

To check the current time during play



Display clock a few seconds and back to source.

If there is a power failure

The clock loses its settings and blinks. You need to set the clock again.

Turning Off the Power Automatically

To turn off the System after a certain period of time—Sleep Timer

1 Activate the sleep timer mode.

2 sec.



2 Specify the time (in minutes).

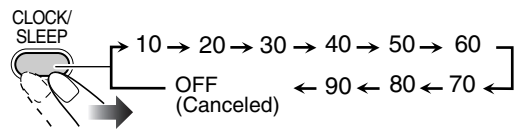

- Sleep timer requires a few seconds to set. The system automatically turns off when the selected count down time is executed.

To check the time remaining until the shut-off time

2 sec.

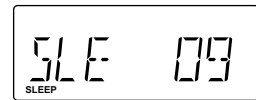

Advanced Disc/USB mass storage class device Operations

Remote control

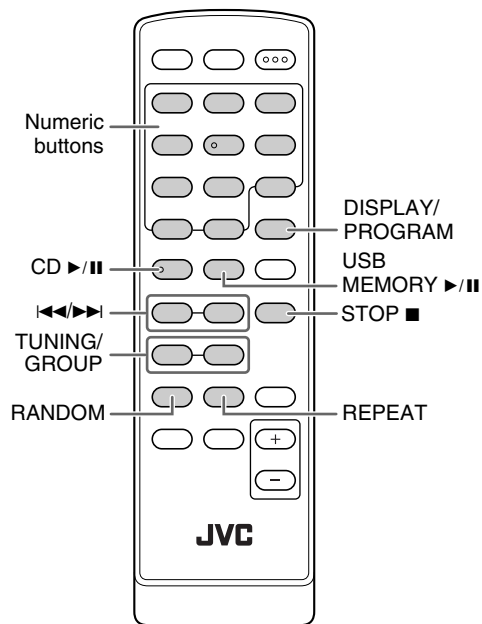

Main unit

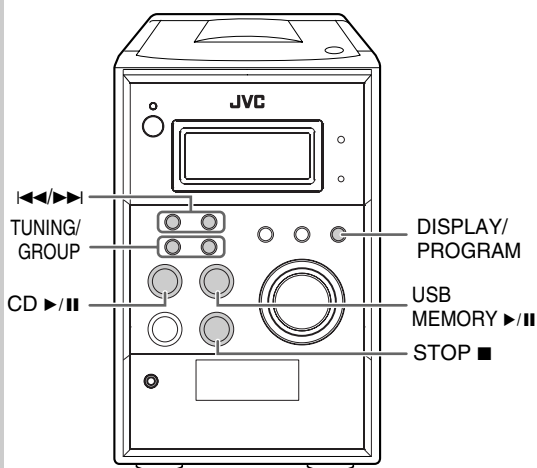

Programming the Playing Order

Program Play

You can arrange the playing order of the tracks (up to 32) before you start playback.

- You can repeat one programmed track or all the programmed tracks by pressing REPEAT.

1 Before starting playback, press DISPLAY/PROGRAM.

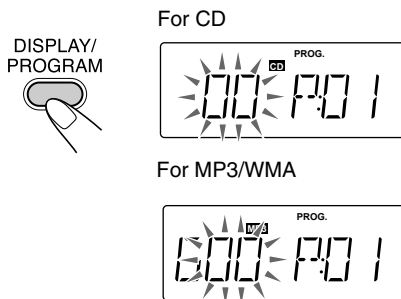

2 Select tracks you want for Program Play.

How to Select Numbers, see page 8.

You can also use the ◀◀/▶▶.

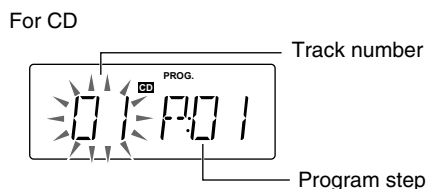

For MP3/WMA

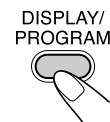
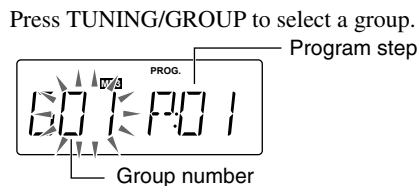

Then select a track.



Next program step will be indicated when you program tracks.

For CD



For MP3/WMA



3 Repeat step 2 to program the other tracks.

4 Start playback.

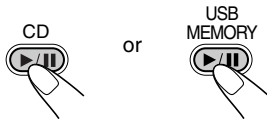

The tracks you have selected are played back in the order you have programmed.

To skip a track:	To pause:	To stop:
	<p>To release, press again.</p>	

- Tracks cannot be selected with the Numeric buttons during Program Play.

To check the programmed contents

While the PROG. indicator is shown on the display and before playback...



To modify the program

While the PROG. indicator is shown on the display and before playback...

Edit:

- 1 Press DISPLAY/PROGRAM repeatedly until displaying the programmed number you want to edit.
- 2 Repeat the step 2 on page 14.

To add step in the program:

- 1 Press DISPLAY/PROGRAM repeatedly until displaying "00" on the display.
- 2 Repeat the procedure 2 on page 14.

To erase entire program:

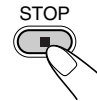

Exit from Program mode at the same time.

All the programs are also erased under the following action: open CD door, change other sources, turn off the unit.

Playing at Random—Random Play

You can play back all the tracks on the disc, USB mass storage class device at random.

You can play back all the tracks on the disc at random.

1 Press RANDOM.







2 Start play back.



Playback starts in random order.

Random Play ends when all tracks are played.

To skip a track:	To pause:	To stop:
	<p>CD</p>  <p>or</p> <p>USB MEMORY</p>  <p>To release, press again.</p>	<p>STOP</p> 

- Tracks cannot be selected with the Numeric buttons during Random Play.

To exit from Random Play

While the RANDOM indicator is shown on the display...



Playing Repeatedly—Repeat Play

You can repeat playback.

For CD:

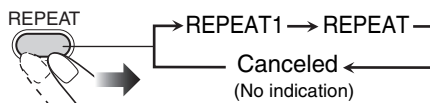

For MP3/WMA disc, USB mass storage class device (DAP):

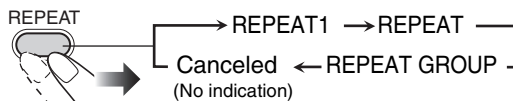

REPEAT1	Repeats the current track.
REPEAT GROUP	Repeats all the tracks in the current group.
REPEAT	Repeats all the tracks. Repeats the program.

Timer Operations

Remote control

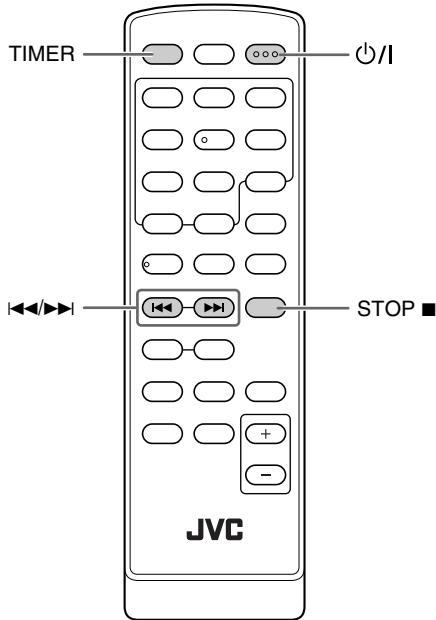

Main unit

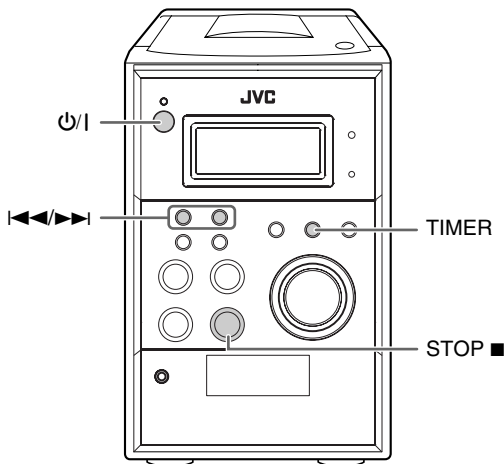

Setting the Timer

Using Timer, you can wake up with music, etc.

- You can set the Timer when the System turns on.
- To exit from the timer setting, press ■ as required.

How Timer actually works

Once the Timer has been set, the timer (⊕) indicator lights on the display. Lights TIMER lamp on the main unit. Timer is activated at the same time everyday until the timer is turned off manually.

When the on-time comes

The System turns on, tunes in to the specified station or starts playing the specified source.

- The sound level is gradually turned up until the last time you listened to. (Maximum Vol.16)
- While Timer is working, the timer (⊕) indicator lights on the display.
- The timer setting remains in memory until you change it.
- Without canceling the Timer, you can change the source or adjust the volume after Timer starts playback.

1 To activate the TIMER setting

2 sec.

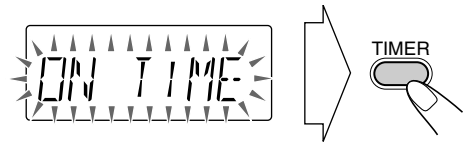

2 Set On Time

① Set hour

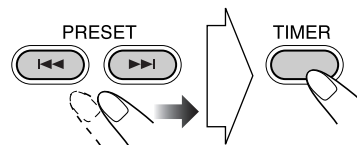

② Set minutes

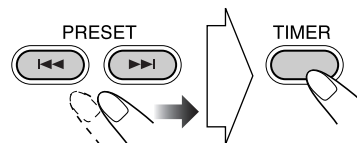

3 Set Off Time

① Set Off Time setting.

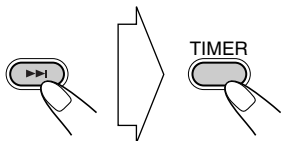

② Set time.

See the step 2 ①, ②

You can not set On time and Off time on the same time setting.

4 Select the playback source.

① Select the source.

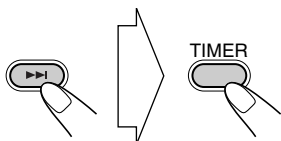

② Select the playback source; "CD", "USB" or "TUNER".

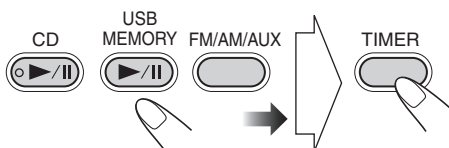

When you select "TUNER"

-1 |◀◀/▶▶| Select "AM PRE" or "FM PRE", then press TIMER.

-2 |◀◀/▶▶| Select preset number, then press TIMER.

5 Set TIMER active.

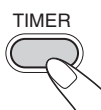

The Timer indicator lights on the display and TIMER lamp on the main unit.

6 Set the System STANDBY.

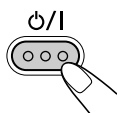

To inactivate the TIMER.

When the System turns on.

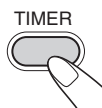

The timer (⊖) indicator on the display and the TIMER lamp of the main unit go out.



memo

- When setting both SLEEP TIMER and DAILY TIMER, the timer which turns the unit off earlier takes precedence.

Additional Information

Learning More about This System

Daily Operations—Playback (see pages 8)

Listening to the Radio:

- If you store a new station into an occupied preset number, the previously stored station in that number will be erased.
- When you unplug the AC power cord or if a power failure occurs, the preset stations will be erased in a few days. If this happens, preset the stations again.

Playing Back a Disc:

- This System cannot play “packet write” discs.
- For MP3/WMA playback...
 - MP3/WMA discs are required a longer readout time than regular CDs. (It depends on the complexity of the group/file configuration.)
 - Some MP3/WMA files cannot be played back and will be skipped. This results from their recording processes and conditions.
 - When making MP3/WMA discs, use ISO 9660 Level 1 or Level 2 for the disc format.
 - This System can play back MP3/WMA files with the extension code <mp3/.wma> (regardless of the letter case—upper/lower).
 - Some characters or symbols will not be shown correctly on the display.

The maximum character number shown on the display is 32 (without the extension code) for files, and 30 for ID3 tag.
 - It is recommended that you make each MP3/WMA file at a sampling rate of 44.1 kHz and at bit rate of 128 kbps.
 - This System can recognize a total of 999 tracks and 500 groups on an MP3/WMA disc. Those exceeding the maximum number cannot be recognized.
 - Playback order of MP3/WMA tracks may be different from the one you have intended while recording. If a folder does not include MP3/WMA tracks, they are ignored.

MP3/WMA groups/tracks configuration

This System plays back MP3/WMA tracks as follows. The play order in the figure is for MP3/WMA tracks on the disc.

MP3/WMA tracks on USB mass storage class device maybe played back differently.

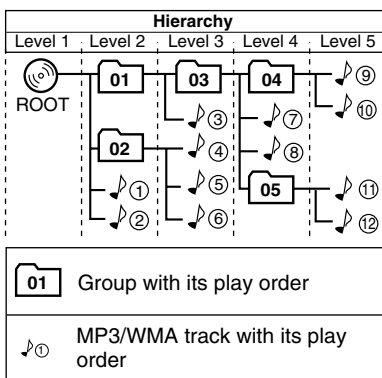

Daily Operations—Sound & Other Adjustments (see pages 12 and 13)

Adjusting the Volume:

- Be sure to turn down the volume before connecting or putting the headphones.

Adjusting the Sound:

- This function also affects the sound through the headphones.

Setting the Clock:

- The clock blinks on the display until you set the clock.
- The clock may gain or lose 1 to 2 minutes per month. If this happens, reset the clock.

Advanced Disc/USB mass storage class device (see pages 14 to 16)

Programming the Playing Order—Program Play:

- If you try to program a 33rd track, “FULL” appears on the display.
- While programming steps...
 - Your entry will be ignored if you have tried to program an item number that does not exist on the disc (for example, selecting track 14 on a disc that only has 12 tracks).

Timer Operations (see pages 17 and 18)

- When you unplug the AC power cord or if a power failure occurs, the timer will be canceled. You need to set the clock first, then the timer again.
- You can not set On time and Off time on the same time setting.

Troubleshooting

If you are having a problem with your System, check this list for a possible solution before calling for service.

General:

Adjustments or settings are suddenly canceled before you finish.

⇒ There is a time limit. Repeat the procedure again.

Operations are disabled.

⇒ The built-in microprocessor may malfunction due to external electrical interference. Unplug the AC power cord and then plug it back in.

Unable to operate the System from the remote control.

⇒ The path between the remote control and the remote sensor on the System is blocked.

⇒ Point it at the remote sensor on the front panel.

⇒ Signals cannot reach the remote sensor.

Move closer to the System.

⇒ The batteries are exhausted.

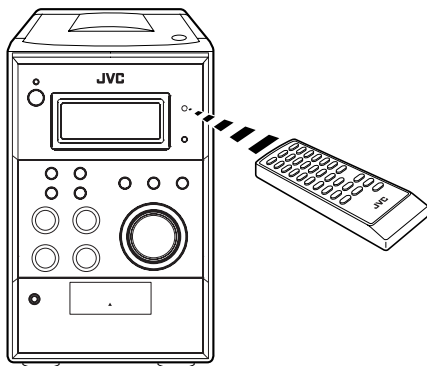

No sound is heard from the speakers.

⇒ Speaker connections are incorrect or loose (see page 6).

⇒ Headphones are connected (see page 8).

Radio Operations:

Hard to listen to broadcasts because of noise (see pages 4 to 6).

⇒ Antennas connections are incorrect or loose.

⇒ The AM loop antenna is too close to the System.

⇒ The FM antenna is not properly extended and positioned.

Disc Operations:

The disc does not play.

⇒ The disc is placed upside down. Place the disc with the label side up.

The disc sound is discontinuous.

⇒ The disc is scratched or dirty.

Timer Operations:

Daily Timer does not work.

⇒ The System has been turned on when the on-time comes.

Timer starts working only when the System is turned off.

⇒ There might have been a power failure. Set the clock first, then the timer again.

“INVALID” is indicated on the display.

⇒ Set the Off Time first (see page 18).

Maintenance

To get the best performance of the System, keep your discs, and mechanism clean.

Handling discs

- When removing the disc from its case, hold it at the edge while pressing the center hole lightly.
- Do not touch the shiny surface of the disc, or bend the disc.
- Put the disc back in its case after use to prevent warping.
- Be careful not to scratch the surface of the disc.
- Avoid exposure to direct sunlight, temperature extremes, and moisture.

To clean the disc:

Wipe the disc with a soft cloth in a straight line from center to edge.

Cleaning the System

- Stains should be wiped off with a soft cloth. If the System is heavily stained, wipe it with a cloth soaked in water-diluted neutral detergent and wrung well, then wipe clean with a dry cloth.
- Since the System may deteriorate in quality, it become damaged or get its paint peeled off, be careful about the following:
 - DO NOT wipe it with a hard cloth.
 - DO NOT wipe it strongly.
 - DO NOT wipe it with thinner or benzine.
 - DO NOT apply any volatile substance such as insecticides to it.
 - DO NOT allow any rubber or plastic to remain in contact for a long time.

Specifications

Amplifier section

Output Power: 8 W per channel, min. RMS, driven into 4 Ω at 1 kHz with no more than 10% total harmonic distortion.

Speakers/Impedance: 4 Ω – 8 Ω

Terminals

AUX IN
 Input sensitivity/Impedance (250mV/50k Ω)
 USB Ver.2.0 (Full Speed)
 Compatible device: Mass Storage Class
 Compatible File System: FAT16, FAT32
 Bus Power supply: Max 5V/500mA

Tuner section

FM tuning range: 87.5 MHz – 108.0 MHz
 AM (MW) tuning range: 520 kHz – 1 710 kHz

CD player section

Dynamic range: 70 dB
 Signal-to-noise ratio: 70 dB

General

Power requirement: AC 120 V \sim , 60 Hz
 Power consumption: 35 W (at operation)
 0.7 W (on standby)
 Dimensions (approx.): 144 mm \times 212 mm \times 254 mm
 (W/H/D)
 Mass (approx.): 2.5 kg

Speakers

Type: 1-way Bass reflex
 Speaker units: 10 cm cone \times 1
 Impedance: 4 Ω
 Dimensions (approx.): 136 mm \times 212 mm \times 178 mm
 (W/H/D)
 Mass (approx.): 1.3 kg each

Supplied Accessories

See page 4.

Design and specifications are subject to change without notice.

Parts Index

Refer to the pages to see how to use the buttons and controls.

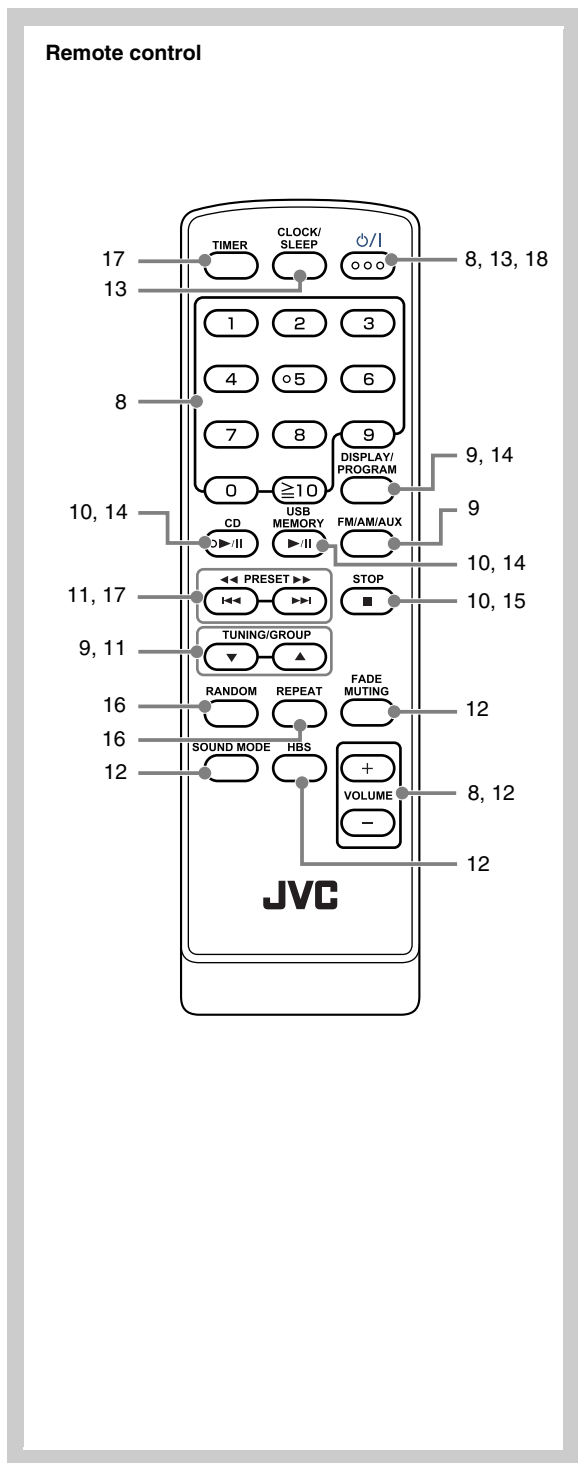



Main unit

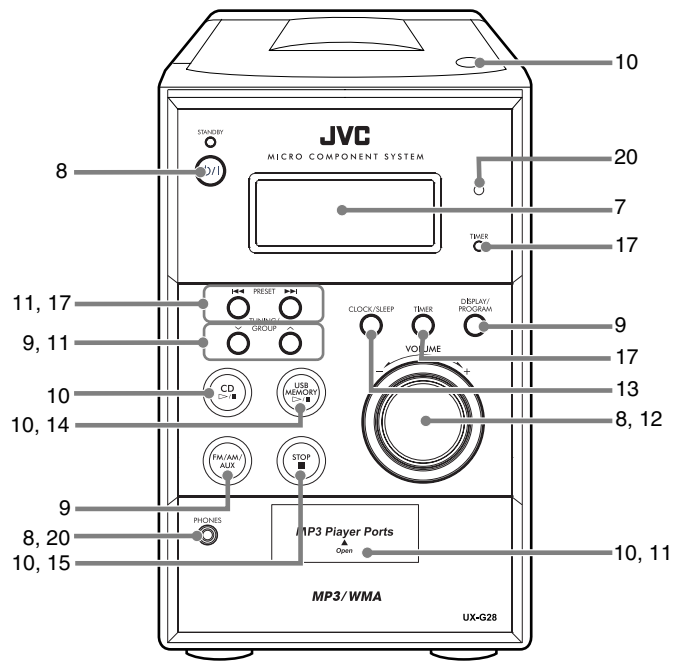



Table des matières



Introduction	2
Précautions	2
Comment lire ce manuel	3
Pour commencer	4
Étape 1: Déballage	4
Étape 2: Préparation de la télécommande	4
Étape 3: Connexions	5
Avant d'utiliser la chaîne	7
Opérations quotidiennes—Lecture	8
Écoute de la radio	9
Lecture d'un disque	10
Lecture à partir de l'appareil de stockage de masse	
USB	10
Lecture à partir d'un autre appareil	11
Opérations quotidiennes—Ajustement	
du son et autres ajustements	12
Ajustement du volume	12
Ajustement du son	12
Réglage de l'horloge	13
Mise hors tension de l'appareil automatiquement	13
Opérations avancées - Disque/	
périphérique USB de stockage de masse	14
Programmation de l'ordre de lecture—	
Lecture programmée	14
Lecture dans un ordre aléatoire—Lecture aléatoire	16
Répétition de la lecture—Lecture répétée	16
Utilisation de la minuterie	17
Réglage de la minuterie	17
Informations additionnelles	19
Pour en savoir plus sur cette chaîne	19
Guide de dépannage	20
Entretien	20
Spécifications	21
Nomenclature	22

Introduction

Merci pour avoir acheté un produit JVC. Veuillez lire attentivement toutes les instructions avant d'utiliser l'appareil afin de bien comprendre son fonctionnement et d'obtenir les meilleures performances possibles.

Précautions

Installation

- Installez la chaîne dans un endroit plat, sec, et ni trop chaud, ni trop froid—entre 5°C et 35°C.
- Installez la chaîne dans un endroit avec une bonne ventilation pour éviter tout échauffement intérieur de l'appareil.



N'INSTALLEZ PAS la chaîne dans un endroit proche d'une source de chaleur ou sujet à la lumière directe du soleil, à une poussière excessive ou à des vibrations.

- Laissez suffisamment d'espace entre la chaîne et le téléviseur.
- Éloignez les enceintes du téléviseur pour éviter toute interférence avec ce dernier.

Sources d'alimentations

- Pour débrancher la chaîne de la prise murale, tirez toujours sur la fiche et non pas sur le cordon d'alimentation secteur.



NE MANIPULEZ PAS le cordon d'alimentation secteur avec les mains mouillées.

Condensation d'humidité

De la condensation peut se produire sur les lentilles à l'intérieur de la chaîne dans les cas suivants:

- Après le démarrage d'un chauffage dans la pièce
- Dans une pièce humide
- Si la chaîne est amenée directement d'un endroit froid vers un endroit chaud

Si cela se produit, la chaîne risque de ne pas fonctionner correctement. Dans ce cas, laissez-la sous tension pendant quelques heures jusqu'à ce que l'humidité se soit évaporée, puis débranchez le cordon d'alimentation secteur puis rebranchez-le.



Pour votre sécurité, respectez les points suivants attentivement:

- Assurez-vous qu'il y a une ventilation suffisante autour de l'appareil principal. Une mauvaise ventilation peut entraîner un échauffement et endommager la chaîne.
- NE BLOQUEZ PAS le ventilateur ni les ouvertures ou orifices prévus pour la ventilation. S'ils sont bloqués par un journal, un tissu, etc., la chaleur ne pourra peut-être pas être évacuée de l'appareil.

Autres

- Si un objet métallique ou un liquide tombait à l'intérieur de la chaîne, débranchez le cordon d'alimentation secteur et consultez votre revendeur avant d'utiliser l'appareil à nouveau.



NE DÉMONTÉZ PAS la chaîne. Il n'y a aucune pièce réparable par l'utilisateur à l'intérieur.



- Si vous n'avez pas l'intention d'utiliser la chaîne pendant une période prolongée, débranchez le cordon d'alimentation secteur de la prise murale.



En cas de problème, débranchez le cordon d'alimentation secteur et consultez votre revendeur.

Comment lire ce manuel

Pour rendre ce manuel aussi simple et facile à comprendre que possible, nous avons adopté les méthodes suivantes:

- Les opérations des touches et des commandes sont expliquées dans le tableau ci-dessous. Dans ce manuel, nous expliquons principalement les opérations à l'aide de la télécommande; cependant, vous pouvez utiliser les touches et les commandes de l'appareil si elles portent le même nom (ou un nom similaire) et la même marque.
- **Certains conseils et remarques associées sont expliqués plus tard dans les sections "Pour en savoir plus sur cette chaîne" et "Guide de dépannage", mais pas dans la section expliquant les opérations.** Si vous souhaitez avoir plus d'informations à propos des fonctions, ou si vous posez des questions, allez à ces sections et vous trouverez les réponses.

	Indique que cette opération est possible uniquement en utilisant la télécommande.
	Indique que cette opération est possible uniquement en utilisant les touches et les commandes de l'appareil.

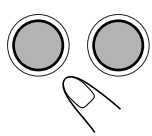
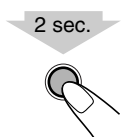
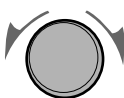
	Indique que vous devez appuyer sur la touche brèvement .
	Indique que vous devez appuyer sur la touche brèvement et répétitivement jusqu'à ce que l'option souhaitée soit choisie.
	Indique que vous devez appuyer sur une des touches.
	Indique que vous maintenez pressée la touche pendant le nombre de secondes indiqué. <ul style="list-style-type: none"> • Le nombre à l'intérieur de la flèche indique la période pendant laquelle vous devez maintenir la touche pressée (2 secondes, dans cet exemple). • Si aucun nombre n'est indiqué dans la flèche, maintenez la touche pressée jusqu'à la fin de la procédure ou jusqu'à ce que vous obteniez le résultat souhaité.
	<ul style="list-style-type: none"> • Indique que vous devez tourner la commande dans la ou les directions spécifiées.

Pour commencer

Étape 1: Déballage et vérification des accessoires.

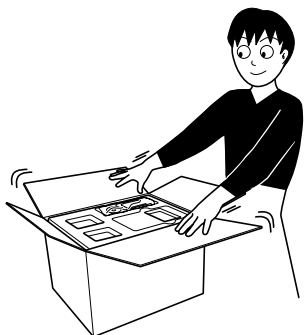

Étape 1: Déballage

Après le déballage, vérifiez que tous les éléments suivants sont présents. Le nombre entre parenthèse indique la quantité de chaque pièce fournie.

- Antenne FM (1)
- Antenne cadre AM (1)
- Télécommande (1)
- Piles (2)

Si quelque chose manquait, consultez votre revendeur immédiatement.

Étape 2: Préparation de la télécommande.

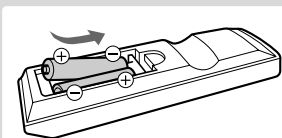

Étape 2: Préparation de la télécommande

Insérez les piles dans la télécommande en respectant les polarités (+ et -).

- Si la télécommande perd de sa puissance ou de son efficacité, remplacez les deux piles.

Étape 3: Connexion des composants tels que les antennes AM/FM, les enceintes etc. (voir pages 5 à 6).

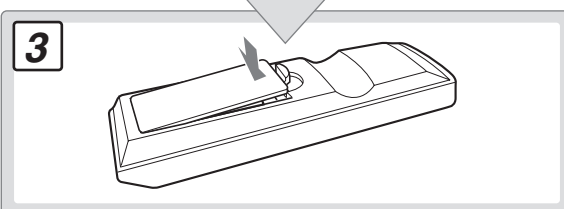
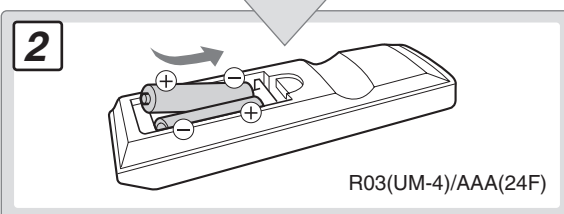
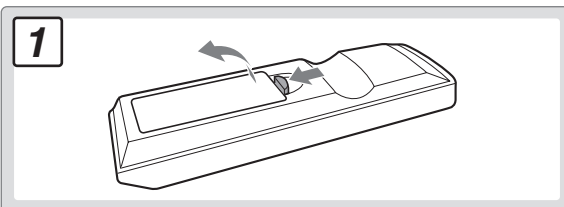
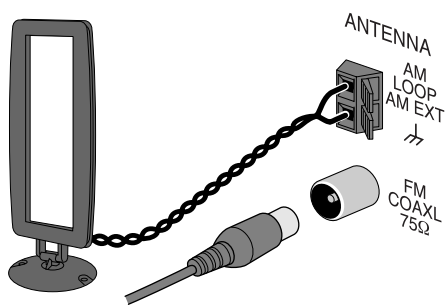

Attention

Les piles ne doivent en aucun cas être exposées à une chaleur excessive (lumière du soleil, feu, etc.).

Enfin, branchez le cordon d'alimentation.

Maintenant, vous pouvez utiliser la chaîne.

Étape 3: Connexions

Si vous avez besoin d'informations plus détaillées, voir page 6.

Les illustrations des prises d'entrée/sortie ci-dessous sont des exemples typiques.
 Quand vous connectez un lecteur audio numérique, etc., référez-vous aussi à leurs modes d'emploi car le nom des prises imprimé au dos de l'appareil peut varier.

Mettez tous les appareils hors tension avant les connexions.

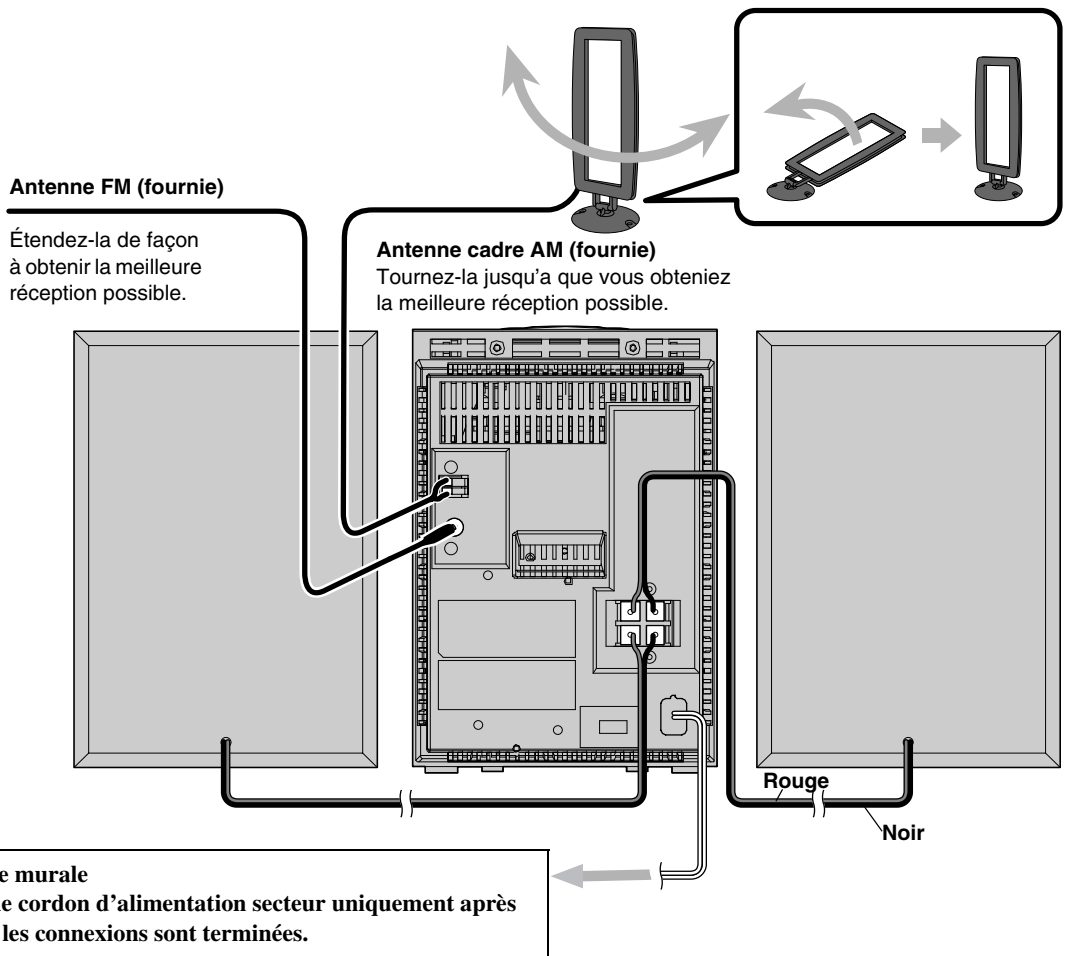

Pour connecter l'antenne cadre AM

Assurez-vous de connecter le fil correctement.

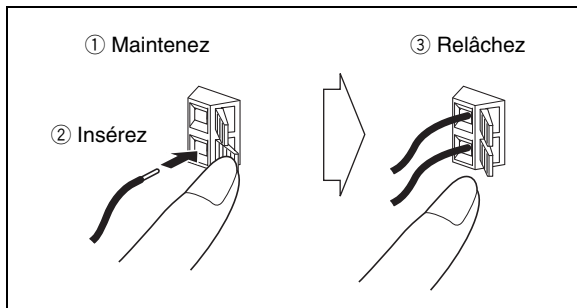

Pour une meilleure réception FM/AM

**Antenne FM
extérieure (non
fournie)**

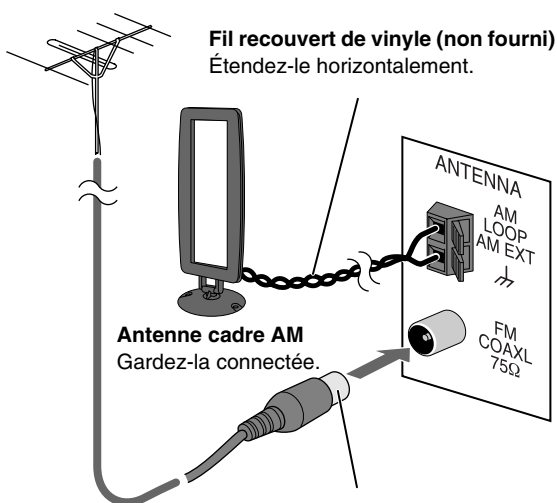

Déconnectez l'antenne FM fournie et connectez l'appareil à une antenne FM extérieure en utilisant un connecteur de type coaxial 75 Ω (IEC ou DIN45325).

- Assurez-vous que les conducteurs d'antenne ne touchent aucunes autres prises, cordons de connexion ou cordon d'alimentation. De plus, gardez les antennes à l'écart des parties métalliques de la chaîne, des cordons de connexion et du cordon d'alimentation secteur. Cela pourrait entraîner une mauvaise réception.

Pour connecter les cordons d'enceinte

Assurez-vous que les deux enceintes sont connectées correctement et solidement.

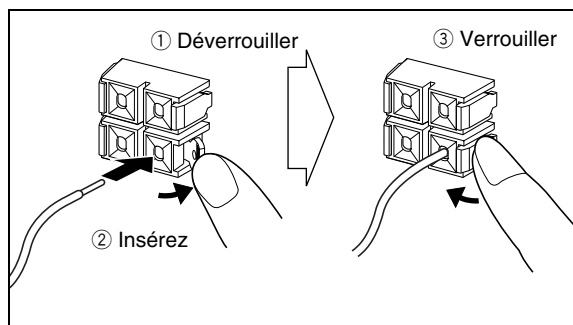

Lors de la connexion des cordons d'enceinte, respectez les polarités des prises d'enceinte: Le cordon noir à (-), le cordon rouge à (+).



- NE CONNECTEZ PAS plus d'une enceinte à chaque prise.
- NE LAISSEZ PAS les conducteurs des cordons d'enceinte toucher les parties métalliques de la chaîne.



memo

- Si les fils de l'antenne cadre AM ou des cordons d'enceinte sont recouverts de vinyle, retirez-le pour mettre à nu l'âme des fils de l'antenne ou de l'enceinte en torsadant la partie en vinyle.

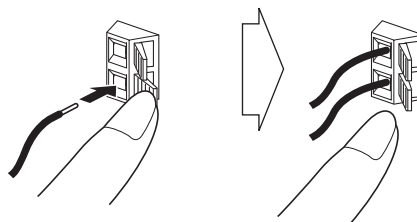

Avant d'utiliser la chaîne

Les indications sur l'affichage vous donnent beaucoup d'informations pendant l'utilisation de la chaîne. Avant d'utiliser la chaîne, familiarisez-vous avec les indicateurs, et en particulier, quand et comment ils s'allument sur l'affichage.

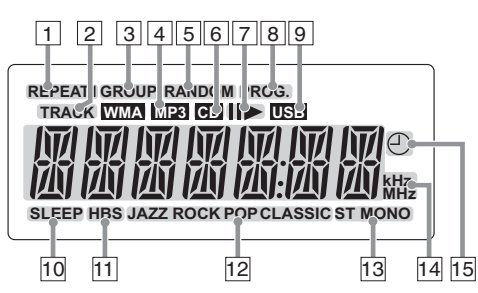

Indications sur l'affichage principal

- Lors de l'écoute de la radio:
 - 1 Bande
 - 2 Fréquence
 - 3 Nom de la source
- Lors de la lecture d'un CD:
 - 4 Numéro de plage
 - 5 Durée de lecture écoutée
 - 6 Numéro de plage dans le groupe en cours
 - 7 Numéro de plage
- Lorsque USB MEMORY est sélectionné:
 - 8 Numéro de plage en cours
 - 9 Durée de lecture écoutée
- Quand la lecture du disque est arrêtée:
 - 10 CD:
 - 11 Nombre total de pages
 - 12 Durée de lecture totale
 - 13 MP3/WMA:
 - 14 Nombre total de groupes
 - 15 Nombre total de pages

- 1 Indicateur de mode REPEAT
 - S'allume quand le mode de répétition est en service.
- 2 Indicateur TRACK
 - Disque audio: S'allume pendant la lecture et à l'arrêt.
 - Disque MP3/WMA: S'allume pendant la lecture.
- 3 Indicateur GROUP
 - Disque MP3/WMA: S'allume pendant l'arrêt.
- 4 Indicateur MP3/WMA
 - S'allume quand un disque MP3/WMA (fichier) est détecté.
- 5 Indicateur RANDOM
 - S'allume quand le mode de lecture aléatoire est en service.
- 6 Indicateur CD
 - S'allume quand un disque audio est détecté.
- 7 Indicateur **▶▶**
 - **▶**: S'allume quand un disque ou un appareil USB est en cours de lecture.
 - **▶▶**: S'allume quand un disque ou un appareil USB est sur pause.
- 8 Indicateur PROG. (Programme)
 - S'allume quand le mode de lecture de programmation est en service.
- 9 Indicateur USB
 - Clignote quand un appareil de stockage de masse USB est en service.
- 10 Indicateur SLEEP
 - S'allume quand la minuterie d'arrêt est en service.
- 11 Indicateur HBS
 - S'allume quand le mode HBS (Hyper Bass Sound) est en service. (voir page 12)
- 12 Indicateur SOUND MODE
 - Indique le mode sonore sélectionné. (voir page 12)
- 13 Indicateur de réception FM
 - MONO: S'allume quand le mode FM monaural est en service.
 - ST: S'allume quand une station FM stéréo de signal suffisamment fort est accordée.
- 14 Indicateurs de fréquence
 - S'allume quand la fréquence est détectée.
- 15 Indicateur TIMER
 -  : S'allume quand la minuterie quotidienne est en attente; clignote pendant son fonctionnement.

Opérations quotidiennes—Lecture

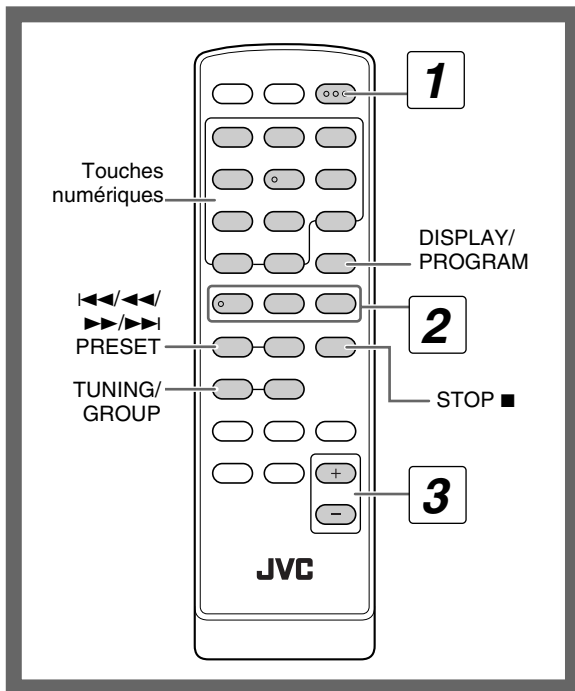

1 Mise sous tension de l'appareil.
Le témoin STANDBY s'éteint sur l'appareil.

2 Sélection de la source.
La lecture automatique démarre si la source choisie est prête.
• Si vous appuyez sur AUX, la lecture du composant externe démarre.

3 Ajustez le volume.

4 Commandez l'appareil source comme expliqué ci-après.

Pour éteindre (en mode d'attente) la chaîne

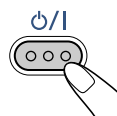

Le témoin STANDBY s'allume sur l'appareil.

• Une petite quantité d'énergie est toujours consommée, même en mode d'attente.

Pour une écoute privée

Connectez un casque d'écoute à la prise PHONES sur l'appareil. Plus aucun son ne sort des enceintes. Assurez-vous de réduire le volume avant de connecter un casque ou de vous le mettre sur les oreilles.

• Déconnecter le casque d'écoute met à nouveau en service les enceintes.

NE METTEZ PAS la chaîne hors tension (en attente) quand son niveau de volume est réglé extrêmement haut; sinon la déflagration soudaine du son pourrait endommager les enceintes et/ou le casque d'écoute lors de la mise sous tension de la chaîne ou de la lecture.



Comment sélectionner des numéros

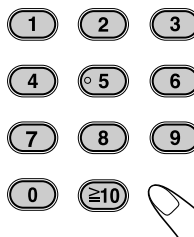

Exemples:

• **Jusqu'à 99 morceaux de musique**

15: $\geq 10 \rightarrow 1 \rightarrow 5$

• **Plus de 100 morceaux de musique dans le groupe en cours.**

15: $\geq 10 \rightarrow 0 \rightarrow 1 \rightarrow 5$

150: $\geq 10 \rightarrow 1 \rightarrow 5 \rightarrow 0$

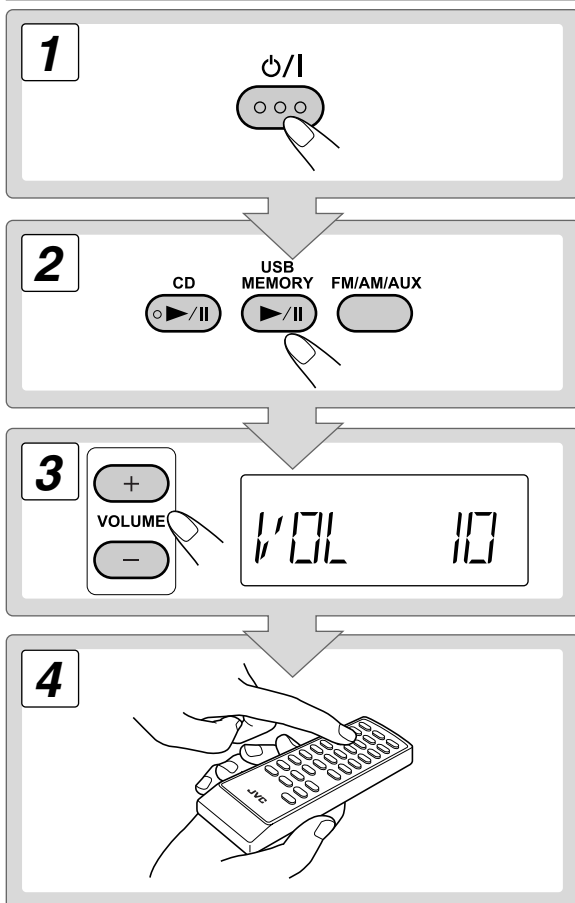

Écoute de la radio

Pour choisir la bande (FM ou AM)

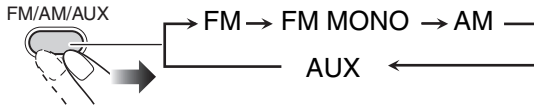

Vous pouvez aussi effectuer la même opération en utilisant la touche FM/AM/AUX sur la chaîne.

Pour accorder une station

Quand FM ou AM est choisi...

Télécommande:	Appareil:
<p>1 sec.</p> <p>TUNING/GROUP</p>	<p>1 sec.</p> <p>TUNING/GROUP</p>

La fréquence change sur l'affichage.

Quand une station (fréquence) avec un signal suffisamment fort est accordée, la fréquence s'arrête de changer.

- Si vous appuyez répétitivement sur la touche, la fréquence change pas à pas.

Pour arrêter la recherche manuelle, appuyez sur n'importe quelle touche.

Si la station FM reçue est difficile à écouter

Choisissez "FM MONO"

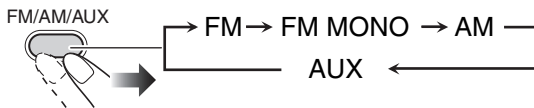

FM MONO: La réception sera meilleure, mais vous n'aurez plus d'effet stéréo. L'indicateur MONO s'allume.

Pour prérégler les stations

Vous pouvez prérégler 20 stations FM et 10 stations AM.

- 1** Accordez la station que vous souhaitez prérégler.
- 2** Mettez en service le mode d'entrée de numéro de préréglage.

DISPLAY/
PROGRAM



- Terminez la procédure suivante pendant que l'indication clignote sur l'affichage.

- 3** Choisissez un numéro de préréglage pour la station à mémoriser.

- Comment sélectionner des numéros, voir page 8.
- Vous pouvez aussi utiliser les boutons |◀◀/▶▶|.

- 4** Mémorisez la station.

DISPLAY/
PROGRAM



Pour accorder une station préréglée

- 1** Choisissez une bande (FM ou AM).

FM/AM/AUX

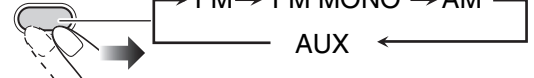

- 2** Choisissez un numéro de préréglage pour la station mémorisée.

Comment sélectionner des numéros, voir page 8.
Vous pouvez aussi utiliser le |◀◀/▶▶|.

Supports et fichiers pouvant être lus

Ce système peut lire les types de supports et de fichiers suivants.

Support	CD audio, CD-R/RW, appareil de stockage de masse USB
Format de fichier	MP3, WMA

CD audio	CD-R	CD-RW
		

- Il se peut que ce système ne lise pas certains fichiers, même si leur format figure ci-dessus.
- Précautions pour la lecture de disques à double face au format DualDisc
La face non-DVD d'un "DualDisc" n'est pas compatible avec le format "Compact Disc Digital Audio". Par conséquent, la lecture de la face non-DVD d'un DualDisc n'est pas recommandée sur cet appareil.
- Microsoft et Windows Media sont des marques déposées ou des marques de Microsoft Corporation aux États-Unis et/ou dans d'autres pays.

Lecture à partir de l'appareil de stockage de masse USB

Cette chaîne est équipée d'une prise USB MEMORY sur le panneau avant. Vous pouvez connecter un appareil de stockage de masse USB tel qu'une unité de mémoire Flash USB, un lecteur audio numérique (DAP) sur cette chaîne. Ce système ne peut pas reconnaître un appareil de stockage de masse USB dont la puissance nominale dépasse les 5V/500mA.

IMPORTANT

- Vous ne pouvez transférer aucune donnée sur votre appareil de stockage de masse USB à partir de cette chaîne.
- Vous ne pouvez pas connecter un ordinateur à la prise USB MEMORY de la chaîne.
- Réglez toujours le volume sur "VOL MIN" lors de la connexion ou de la déconnexion de l'autre appareil.
- Connectez l'appareil de stockage de masse USB directement à la chaîne. L'utilisation d'un hub USB peut entraîner un dysfonctionnement.
- Les pistes codées ou cryptées à l'aide d'une méthode spéciale ne peuvent pas être lues sur l'appareil.
- La batterie de l'appareil de stockage de masse USB est rechargée lorsque l'appareil est en marche.



Lecture d'un disque

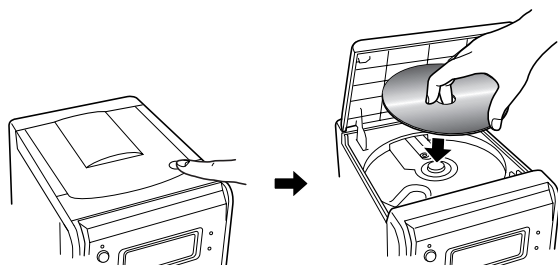

Pour insérer un disque

Vous pouvez insérer des disques lors de la lecture d'une autre source.



Pour démarrer:	Pour faire une pause:	Pour arrêter:
	 Pour reprendre la lecture, appuyez de nouveau sur la touche.	

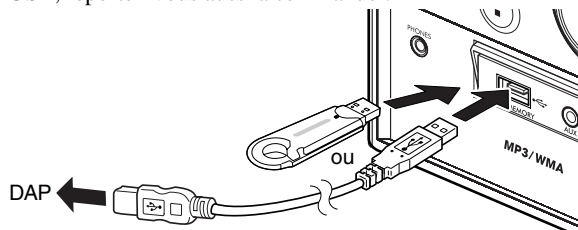

Pour connecter l'appareil de stockage de masse USB

Lors de la connexion d'un appareil de stockage de masse USB, reportez-vous aussi à son manuel.



- Lorsque vous déconnectez l'appareil de stockage de masse USB, assurez-vous que la chaîne est à l'arrêt.

Pour écouter de la musique sur l'appareil de stockage de masse USB

Pour démarrer:	Pour faire une pause:	Pour arrêter:
		

- L'indicateur USB s'affiche à l'écran, quand USB MEMORY est sélectionné.

Pour choisir une plage/groupe

Pour choisir une plage:

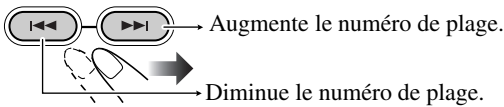

Pour choisir un groupe (uniquement pour les disques MP3/WMA, appareils USB):

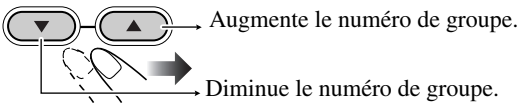

Pour localiser un passage particulier

Lors de la lecture d'un disque, maintenez la touche pressée jusqu'à ce que la position souhaitée soit atteinte.

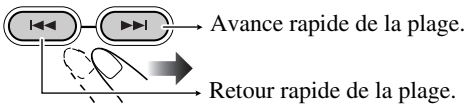

Pour localiser une plage directement et lancer la lecture



Comment sélectionner des numéros, voir page 8.



- Quand vous écoutez un disque MP3/WMA ou un périphérique USB de stockage de masse, les plages pouvant être sélectionnées à l'aide des touches numériques se limitent à un groupe actuel.

Pour afficher la balise ID3

Appuyez sur DISPLAY/PROGRAM pendant la lecture d'un disque MP3/WMA.

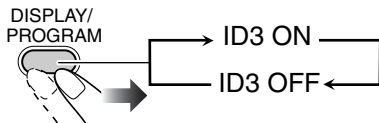

Quand "ID3 ON" est réglé, la balise ID3 s'affiche après avoir indiqué la source.

Lecture à partir d'un autre appareil

Pour connecter un autre appareil

En utilisant un cordon à mini fiche stéréo (non fourni), vous pouvez connecter un appareil muni de prises de sortie audio analogique, tel qu'un Digital Audio Player (DAP), un téléviseur, etc.

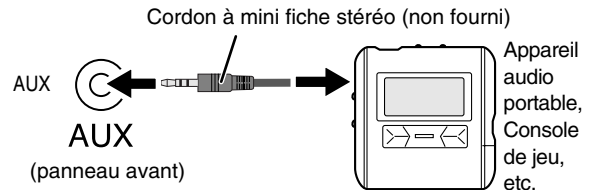

Si la sortie audio de l'autre appareil n'est pas de type mini-fiche stéréo,

Utilisez un adaptateur de fiche pour convertir la mini-fiche stéréo au format de la fiche correspondant à la sortie audio. Référez-vous aux modes d'emploi fourni avec l'autre appareil.

IMPORTANT

- Réglez toujours le volume sur "VOL MIN" lors de la connexion ou de la déconnexion de l'autre appareil.

Pour sélectionner AUX



Opérations quotidiennes—Ajustement du son et autres ajustements

Télécommande

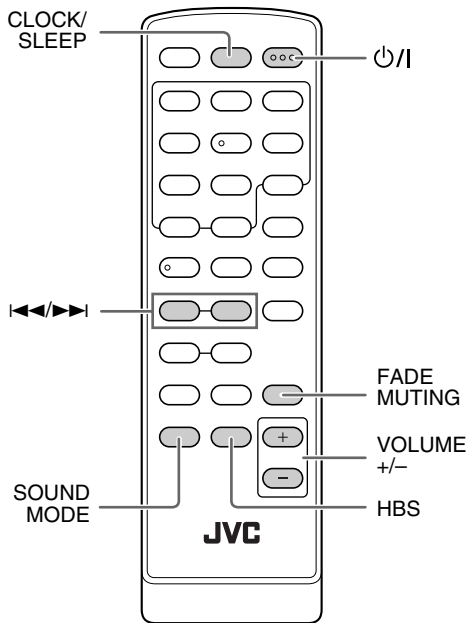

Appareil

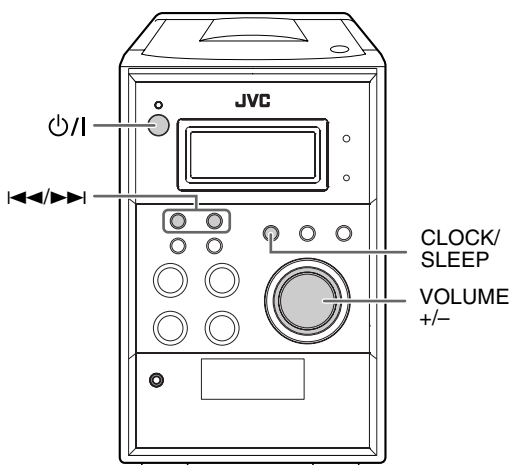

Ajustement du volume

Vous pouvez ajuster le niveau du volume de 0 (VOL MIN) à 31 (VOL MAX).

Télécommande:	Appareil:

Pour couper le volume momentanément



Pour rétablir le volume, appuyez de nouveau sur la touche ou ajuster le niveau de volume.

Ajustement du son

Pour renforcer les graves—HBS

Vous pouvez profiter de sons graves puissants grâce à l'effet sonore Hyper-Bass.

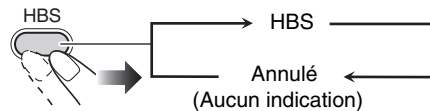

Mode sonore

Vous pouvez sélectionner l'un des 4 modes SEA (Sound Effect Amplifier). Vous pouvez utiliser cet effet uniquement pour la lecture.

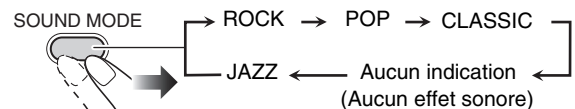

JAZZ	Accentuation des basses fréquences pour les musiques telles que le jazz.
ROCK	Accentue les basses et les hautes fréquences.
POP	Convient à la musique vocale.
CLASSIC	Convient à la musique classique.
Aucun indication	Aucun effet sonore n'est appliqué.

Réglage de l'horloge

Sans régler l'horloge intégrée, vous ne pouvez pas utiliser la minuterie quotidienne (voir page 17).

1 Éteindre (en mode d'attente)

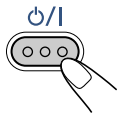

2 Mettez en service le mode de réglage de l'horloge.



3 Ajustez les heures.

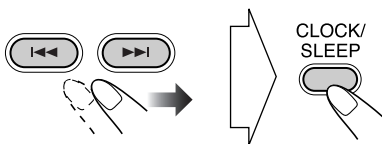

4 Ajustez les minutes.

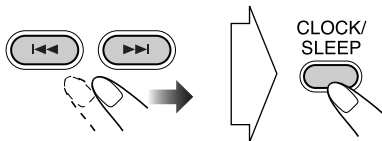

L'horloge intégrée commence à fonctionner.

Pour vérifier l'heure actuelle pendant la lecture



Affiche l'horloge pendant quelques secondes et repasse à la source.

Si une coupure de courant se produit

L'horloge perd ses réglages et clignote. Vous devez régler à nouveau l'horloge.

Mise hors tension de l'appareil automatiquement

Pour mettre la chaîne hors tension après une certaine période de temps—Minuterie d'arrêt

1 Activer le mode Minuterie d'arrêt.



2 Spécifiez la durée (en minutes).

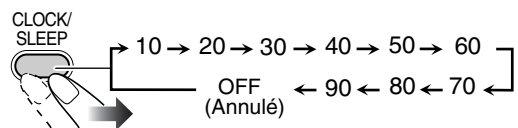

- La minuterie est réglée en quelques secondes. La chaîne s'éteint automatiquement lorsque le décompte sélectionné est exécuté.

Pour vérifier la durée restante avant la mise hors tension

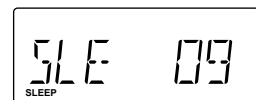

Opérations avancées - Disque/périphérique USB de stockage de masse

Télécommande

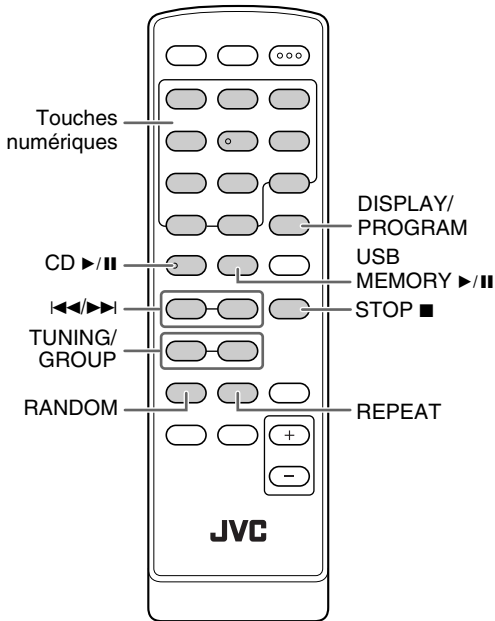

Appareil

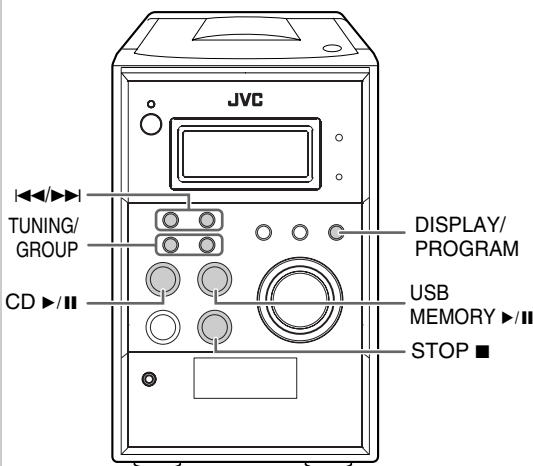

Programmation de l'ordre de lecture

Lecture programmée

Vous pouvez arranger l'ordre de lecture des plages (32 maximum) avant de démarrer la lecture.

- Vous pouvez répéter une ou toutes les plages programmées en appuyant sur REPEAT.

1 Avant de démarrer la lecture, appuyez sur DISPLAY/PROGRAM.

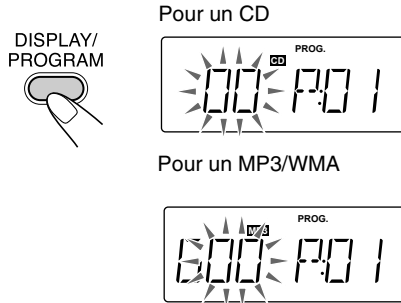

2 Choisissez les plages que vous souhaitez pour la lecture programmée.

Comment sélectionner des numéros, voir page 8. Vous pouvez aussi utiliser le ◀◀/▶▶.

Pour un CD

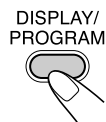
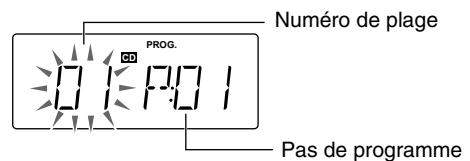

Pour un MP3/WMA

Appuyez sur TUNING/GROUP pour choisir un groupe.

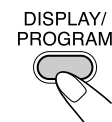

Puis choisissez une plage.



L'étape de programmation suivante sera indiquée quand vous programmez des plages.

Pour un CD

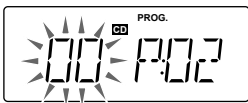

Pour un MP3/WMA



3 Répétez l'étape 2 pour programmer d'autres plages.

4 Démarrez la lecture.

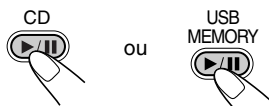

Les plages que vous avez choisies sont reproduites dans l'ordre que vous avez programmé.

Pour sauter une plage:	Pour faire une pause:	Pour arrêter:
	<p>Pour reprendre la lecture, appuyez de nouveau sur la touche.</p>	

- Les plages ne peuvent pas être sélectionnées avec les touches numériques pendant la lecture programmée.

Pour vérifier le contenu programmé

Pendant que l'indicateur PROG. apparaît sur l'affichage et avant la lecture...



Pour modifier le programme

Pendant que l'indicateur PROG. apparaît sur l'affichage et avant la lecture...

Modifier:

- 1 Appuyez plusieurs fois sur DISPLAY/PROGRAM jusqu'à ce que le numéro programmé à modifier s'affiche.
- 2 Répétez l'étape 2 de la page 14.

Pour ajouter une étape au programme:

- 1 Appuyez plusieurs fois DISPLAY/PROGRAM jusqu'à ce que "00" s'affiche à l'écran.
- 2 Répétez la procédure 2 de la page 14.

Pour effacer tout un programme:

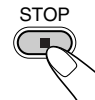

Quittez simultanément le mode de programmation. Tous les programmes sont également effacés lorsqu'une des actions suivantes est effectuée: capot du CD ouvert, autre source sélectionnée, chaîne mise hors tension.

Lecture dans un ordre aléatoire—Lecture aléatoire

Vous pouvez lire toutes les plages du disque, de l'appareil de stockage de masse USB dans un ordre aléatoire.

1 Appuyer sur RANDOM.







2 Démarrez la lecture.



La lecture dans un ordre aléatoire démarre.

La lecture aléatoire s'arrête quand toutes les plages ont été reproduites.

Pour sauter une plage:	Pour faire une pause:	Pour arrêter:
	 OU  Pour reprendre la lecture, appuyez de nouveau sur la touche.	

- Les plages ne peuvent pas être sélectionnées avec les touches numériques pendant la lecture aléatoire.

Pour quitter la lecture aléatoire

Pendant que l'indicateur RANDOM apparaît sur l'affichage...



Répétition de la lecture—Lecture répétée

Vous pouvez répéter la lecture.

Pour un CD:

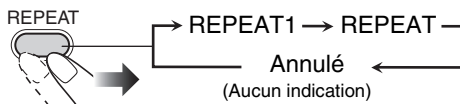

Pour les disques MP3/WMA, les appareils de stockage de masse USB (DAP):

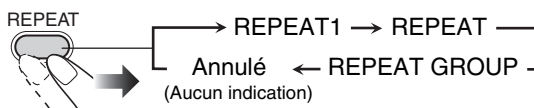

REPEAT1	Répète la plage actuelle.
REPEAT GROUP	Répète toutes les plages du groupe en cours.
REPEAT	Répète toutes les plages. Répète le programme.

Utilisation de la minuterie

Télécommande

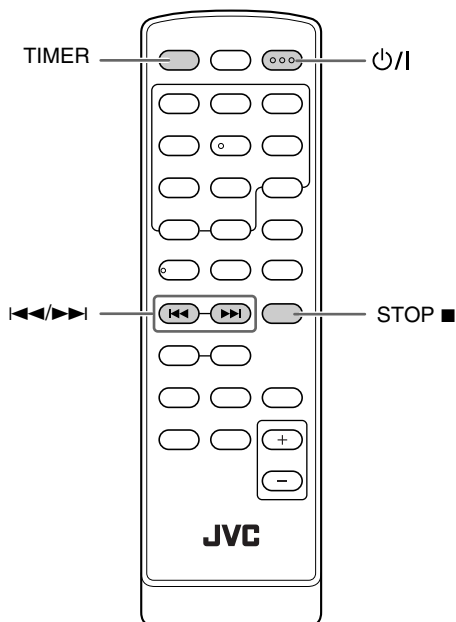

Appareil

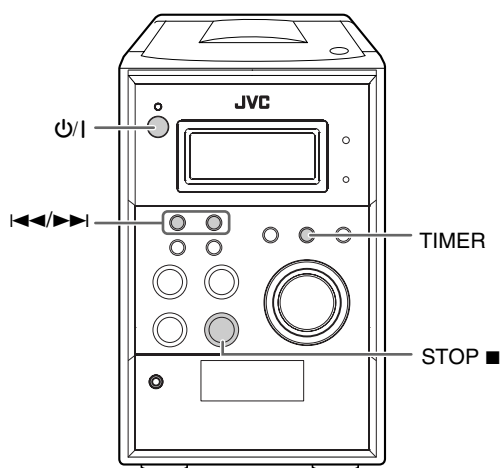

Réglage de la minuterie

En utilisant la minuterie, vous pouvez vous réveiller au son de musique, etc.

- Vous pouvez régler la minuterie lorsque la chaîne se met sous tension.
- Pour quitter le réglage de la minuterie, appuyez sur ■ autant de fois que nécessaire.

Fonctionnement de la minuterie

Après avoir réglé la minuterie, l'indicateur de minuterie (⊕) s'affiche à l'écran. L'indicateur TIMER s'allume sur l'appareil. La minuterie est activée à la même heure chaque jour, jusqu'à ce que la minuterie soit désactivée manuellement.

Quand l'heure de mise en service arrive

La chaîne se met sous tension, accorde la station spécifiée ou démarre la source spécifiée.

- Le niveau sonore augmente progressivement jusqu'au niveau utilisé lors de votre dernière écoute. (Vol. maximum 16)
- Pendant le fonctionnement de la minuterie, l'indicateur de minuterie (⊕) s'affiche à l'écran.
- Le réglage de la minuterie reste en mémoire tant qu'il n'est pas changé.
- Sans annuler la minuterie, vous pouvez changer la source ou ajuster le volume après le démarrage de la minuterie.

1 Pour activer le réglage TIMER

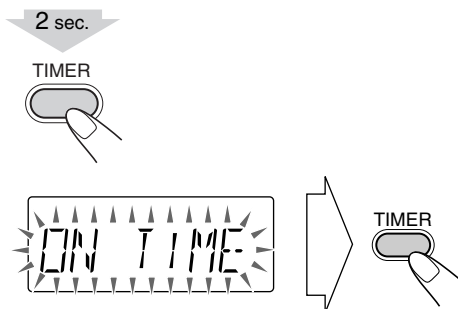

2 Heure de mise sous tension

① Réglez les heures

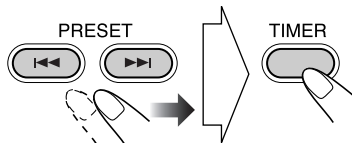

② Réglez les minutes

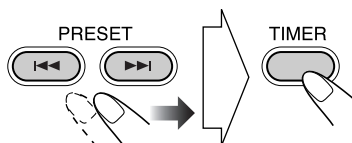

3 Heure de mise hors tension

① Réglage de l'heure de mise hors tension.

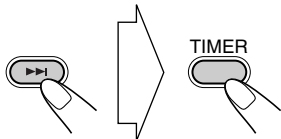

② Réglez l'heure.

Reportez-vous à l'étape 2 ①, ②

Vous ne pouvez pas utiliser la même heure pour l'heure de mise sous tension et l'heure de mise hors tension.

4 Sélectionnez la source de lecture.

① Sélectionnez la source.

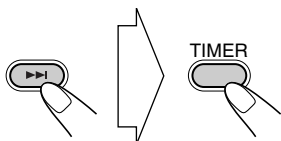

② Sélectionnez la source de lecture; "CD", "USB" ou "TUNER".

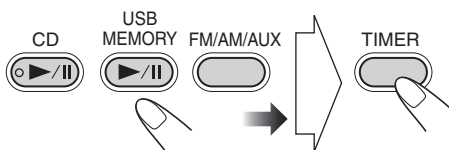

Si vous sélectionnez "TUNER"

-1 Sélectionnez "AM PRE" ou "FM PRE", puis appuyez sur TIMER.

-2 Sélectionnez le numéro préréglé, puis appuyez sur TIMER.

5 Appuyez sur TIMER pour l'activer.

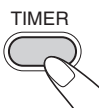

L'indicateur de minuterie s'affiche à l'écran et le témoin TIMER s'allume sur l'appareil.

6 Mettez la chaîne sur STANDBY.

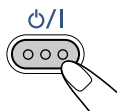

Pour désactiver le TIMER.

À la mise sous tension de la chaîne.

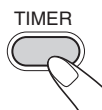

L'indicateur de minuterie () disparaît de l'écran et le témoin TIMER s'éteint sur l'appareil.



memo

- Lorsque vous réglez SLEEP TIMER et DAILY TIMER, la minuterie qui éteint l'appareil en premier a la priorité.

Informations additionnelles

Pour en savoir plus sur cette chaîne

Opérations quotidiennes—Lecture (voir pages 8)

Écoute de la radio:

- Si vous mémorisez une nouvelle station sur un numéro de préréglage déjà utilisé, la station précédemment mémorisée sur ce numéro est effacée.
- Si vous débranchez le cordon d'alimentation secteur ou si une coupure de courant se produit, les stations préréglées sont effacées en quelques jours. Si cela se produit, préréglez de nouveau les stations.

Lecture d'un disque:

- Cette chaîne ne peut pas reproduire les disques à "écriture par paquets".
- Pour la lecture de MP3/WMA...
 - Les disques MP3/WMA nécessitent un temps de lecture initiale plus long que les CD ordinaires. (Cela dépend de la complexité de la configuration des groupes/fichiers.)
 - Certains fichiers MP3/WMA ne peuvent pas être reproduits et sont sautés. Cela provient des conditions et du processus d'enregistrement.
 - Lors de la création d'un disque MP3/WMA, utilisez le format de disque ISO 9660 Niveau 1 ou Niveau 2.
 - Cette chaîne peut reproduire les fichiers MP3/WMA portant le code d'extension <.mp3/.wma> (quelle que soit la casse des lettres).
 - Certains caractères ou symboles n'apparaissent pas correctement sur l'affichage. Le nombre maximum de caractères apparaissant sur l'affichage est de 32 (sans le code d'extension) pour les fichiers, et de 30 pour la balise ID3.
 - Il est recommandé de créer chaque fichier MP3/WMA avec un taux d'échantillonnage de 44,1 kHz et un débit binaire de 128 kbps.
 - Cette chaîne peut reconnaître un total de 999 plages et 500 groupes sur un disque MP3/WMA. Ceux qui dépassent le nombre maximal ne peuvent pas être reconnus.
 - L'ordre de lecture des plages MP3/WMA peut différer de celui prévu au moment de l'enregistrement. Si un dossier ne contient pas de plage MP3/WMA, il est ignoré.

Opérations quotidiennes—Ajustement du son et autres ajustements (voir pages 12 et 13)

Ajustement du volume:

- Assurez-vous de réduire le volume avant de connecter un casque ou de vous le mettre sur les oreilles.

Ajustement du son:

- Cette fonction affecte aussi le son du casque d'écoute.

Réglage de l'horloge:

- L'horloge clignote à l'écran jusqu'à ce que vous l'ayez réglée.
- L'horloge peut avancer ou retarder d'une ou deux minutes par mois. Si cela se produit, réglez de nouveau l'horloge.

Opérations avancées de disque/appareil de stockage de masse USB (voir pages 14 à 16)

Programmation de l'ordre de lecture—Lecture programmée:

- Si vous essayez de programmer une 33ème plage, "FULL" apparaît sur l'affichage.
- Pendant la programmation...
 - Votre entrée est ignorée si vous essayez de programmer un numéro qui n'existe pas sur le disque (par exemple, la plage 14 sur un disque avec seulement 12 plages).

Utilisation de la minuterie (voir pages 17 et 18)

- Si vous débranchez le cordon d'alimentation secteur ou qu'une coupure de courant se produit, la minuterie est annulée. Vous devez d'abord régler l'horloge, puis à nouveau la minuterie.
- Vous ne pouvez pas utiliser la même heure pour l'heure de mise sous tension et l'heure de mise hors tension.

Configuration de groupes/plages MP3/WMA

Cette chaîne reproduit les plages MP3/WMA de la façon suivante.

L'ordre de lecture qui figure sur l'illustration concerne les plages MP3/WMA d'un disque.

Les plages MP3/WMA sur un appareil de stockage de masse USB peuvent être lues différemment.

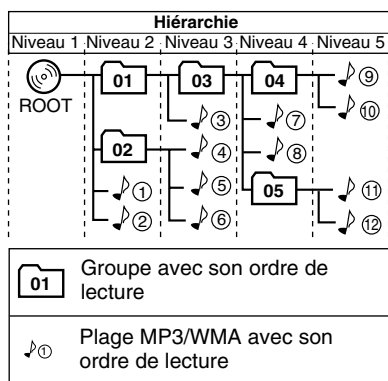

Guide de dépannage

Si vous des problèmes avec votre chaîne, cherchez d'abord une solution dans cette liste avant d'appeler un réparateur.

Général:

Les ajustements ou les réglages sont annulés soudainement avant la fin.

⇒ Il y a un temps limite. Recommencez la procédure.

L'appareil ne fonctionne pas.

⇒ Le microprocesseur intégré fonctionne mal à cause d'interférences électriques extérieures. Débranchez le cordon d'alimentation secteur et rebranchez-le.

La chaîne ne peut pas être commandé avec la télécommande.

⇒ Il y a un obstacle entre la télécommande et le capteur de télécommande de la chaîne.

⇒ Dirigez-la sur le capteur de télécommande situé sur le panneau avant.

⇒ Les signaux ne peuvent pas atteindre le capteur de télécommande. Approchez-vous de la chaîne.

⇒ Les piles sont usées.

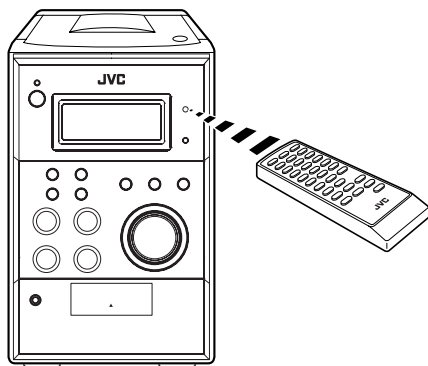

Aucun son n'est entendu des enceintes.

⇒ Les connexions des enceintes sont incorrectes ou lâches (voir page 6).

⇒ Le casque d'écoute est connecté (voir page 8).

Radio:

Trop de bruit pendant les émissions de radio (voir pages 4 à 6).

⇒ Les connexions des antennes sont incorrectes ou lâches.

⇒ L'antenne cadre AM est trop proche de la chaîne.

⇒ L'antenne FM n'est pas correctement étendue et positionnée.

Disques:

Le disque n'est pas reproduit.

⇒ Le disque a été placé à l'envers. Placez le disque avec la partie imprimée dirigée vers le haut.

Le son d'un disque est discontinu.

⇒ Le disque est rayé ou sale.

Minuteriers:

La minuterie quotidienne ne fonctionne pas.

⇒ La chaîne était sous tension au moment de la mise en service de la minuterie. La minuterie fonctionne

uniquement quand la chaîne est hors tension.

⇒ Il y a peut-être eu une coupure de courant. Réglez tout d'abord l'horloge, puis la minuterie.

"INVALID" s'affiche à l'écran.

⇒ Réglez d'abord l'heure de mise hors tension (voir page 18).

Entretien

Afin d'obtenir les meilleures performances de votre chaîne, gardez vos disques et le mécanisme propre.

Manipulation des disques

- Pour retirer les disques de leur boîte, tenez-les par les côtés et en appuyant légèrement sur le trou central.
- Ne touchez pas la surface brillante du disque ni ne le tordez.
- Remettez les disques dans leur boîte après utilisation pour éviter tout gondolage.
- Faites attention de ne pas rayer la surface du disque.
- Évitez une exposition directe au soleil, à des températures extrêmes et à l'humidité.

Pour nettoyez les disques:

Essayez les disques avec un chiffon doux en ligne droite du centre vers l'extérieur.

Nettoyage de la chaîne

- Les tâches doivent être frottées avec un chiffon doux. Si la chaîne est très sale, frottez-la avec un chiffon humidifié avec une solution détergente neutre diluée dans de l'eau, puis essuyez avec un chiffon sec.
- Faites attention aux points suivants, sinon la qualité de la chaîne pourrait être détériorée, la chaîne pourrait être endommagée ou sa peinture pourrait peler:
 - NE FROTTEZ PAS avec un chiffon dur.
 - NE FROTTEZ PAS trop fort.
 - NE FROTTEZ PAS avec un diluant ou de la benzine.
 - N'APPLIQUEZ PAS une substance volatile telle qu'un insecticide sur la chaîne.
 - NE LAISSEZ PAS un objet en caoutchouc ou en plastique en contact prolongé avec la chaîne.

Spécifications

Section de l'amplificateur

Puissance de sortie:	8 W par canal, min. RMS, transmis en 4 Ω à 1 kHz avec une distorsion harmonique totale ne dépassant pas les 10%.
Enceintes/impédance:	4 Ω – 8 Ω

Prises

AUX IN	
Sensibilité/Impédance entrée (250mV/50kΩ)	
USB Ver.2.0 (Pleine vitesse)	
Appareil compatible:	Stockage de masse
Système fichier compatible:	FAT16, FAT32
Alimentation bus:	Max 5V/500mA

Section du tuner

Plage d'accord FM:	87,5 MHz – 108,0 MHz
Plage d'accord AM (PO):	520 kHz – 1710 kHz

Section du lecteur CD

Plage dynamique:	70 dB
Rapport signal sur bruit:	70 dB

Général

Alimentation:	Secteur 120 V \sim , 60 Hz
Consommation:	35 W (pendant le fonctionnement) 0,7 W (en attente)
Dimensions (approx.):	144 mm × 212 mm × 254 mm (L/H/P)
Masse (approx.):	2,5 kg

Enceintes

Type:	1 voie, à évent acoustique accordé
Haut-parleurs:	cône de 10 cm × 1
Impédance:	4 Ω
Dimensions (approx.):	136 mm × 212 mm × 178 mm (L/H/P)
Masse (approx.):	1,3 kg chacune

Accessoires fournis

Voir page 4.

La conception, le design et les caractéristiques sont susceptibles d'être modifiés sans préavis.

Nomenclature

Référez-vous aux pages indiquées pour savoir comment utiliser les touches et les commandes.

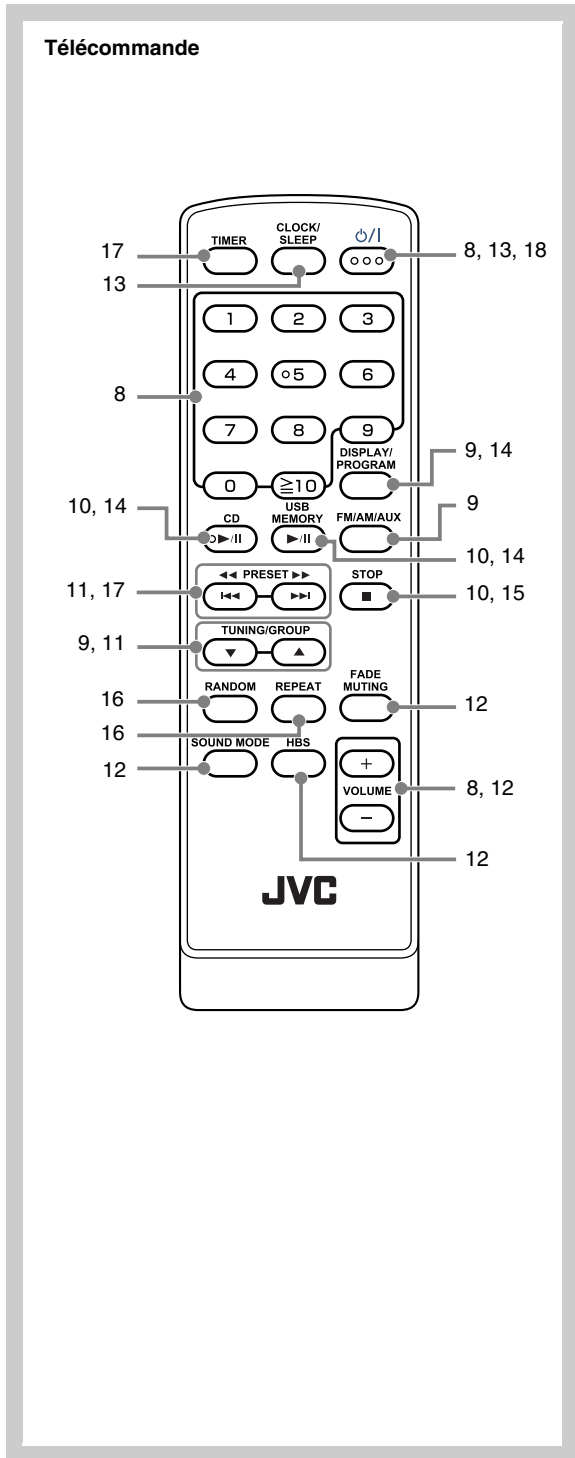

Appareil

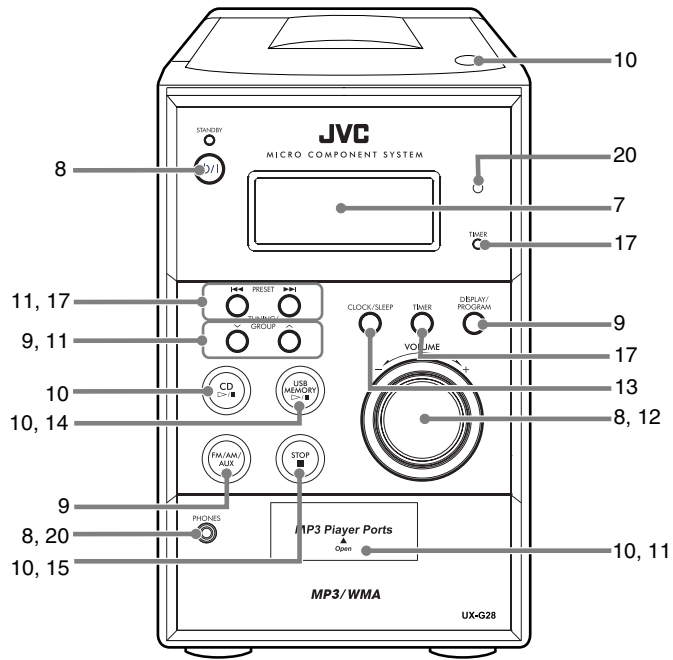



JVC



EN

Free Manuals Download Website

<http://myh66.com>

<http://usermanuals.us>

<http://www.somanuals.com>

<http://www.4manuals.cc>

<http://www.manual-lib.com>

<http://www.404manual.com>

<http://www.luxmanual.com>

<http://aubethermostatmanual.com>

Golf course search by state

<http://golfingnear.com>

Email search by domain

<http://emailbydomain.com>

Auto manuals search

<http://auto.somanuals.com>

TV manuals search

<http://tv.somanuals.com>