

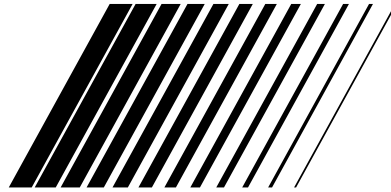

JVC



VIDEO CASSETTE RECORDER MAGNÉSCOPE À CASSETTE

HR-J633U

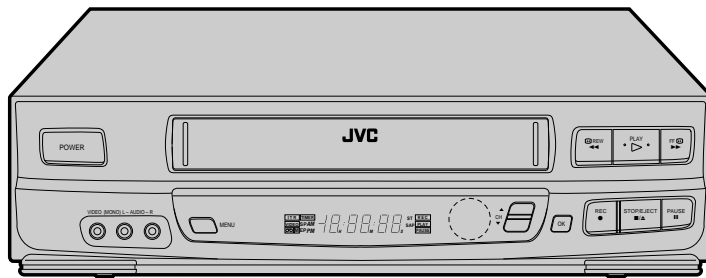

Hi-Fi

VHS

INSTRUCTIONS MANUEL D'INSTRUCTIONS

For Customer Use:

Enter below the Serial No. which is located on the rear of cabinet. Retain this information for future reference.

Model No. **HR-J633U**



Serial No. _____

PU30425-1775

Cher client,

Nous vous remercions pour l'achat du magnétoscope à cassette VHS JVC. Avant son utilisation, veuillez lire les informations pour votre sécurité et les précautions de sécurité indiquées dans les pages suivantes pour assurer une utilisation sûre de votre nouveau magnétoscope.

PRÉCAUTIONS

	ATTENTION RISQUE D'ÉLECTROCUTION NE PAS OUVRIR	
<p>ATTENTION: POUR ÉVITER TOUT RISQUE D'ÉLECTROCUTION, NE PAS RETIRER LE CAPOT (OU L'ARRIÈRE). AUCUNE PIÈCE INTERIEURE N'EST À REGLER PAR L'UTILISATEUR. SE RÉFÉRER À UN AGENT QUALIFIÉ EN CAS DE PROBLÈME.</p>		



Le symbole de l'éclair à l'intérieur d'un triangle équilatéral est destiné à alerter l'utilisateur sur la présence d'une "tension dangereuse" non isolée dans le boîtier du produit. Cette tension peut être suffisante pour provoquer l'électrocution de personnes.



Le point d'exclamation à l'intérieur d'un triangle équilatéral est destiné à alerter l'utilisateur sur la présence d'opérations d'entretien importantes au sujet desquelles des renseignements se trouvent dans le manuel d'instructions.

**AVERTISSEMENT:
POUR ÉVITER LES RISQUES
D'INCENDIE OU
D'ÉLECTROCUTION, NE PAS
EXPOSER L'APPAREIL À LA PLUIE NI
À L'HUMIDITÉ.**

ATTENTION:

Cet magnétoscope ne doit être utilisé que sur du courant alternatif en 120 V~, 60 Hz. Afin d'éviter tout risque d'incendie ou d'électrocution, NE PAS utiliser d'autres sources d'alimentation électrique.

CAUTION:

TO PREVENT ELECTRIC SHOCK, MATCH WIDE BLADE OF PLUG TO WIDE SLOT, FULLY INSERT.

ATTENTION:

POUR ÉVITER LES CHOCS ÉLECTRIQUES, INTRODUIRE LA LAME LA PLUS LARGE DE LA FICHE DANS LA BORNE CORRESPONDANTE DE LA PRISE ET POUSSER JUSQU'AU FOND.

Remarque destinée à l'installateur du système CATV:

Cet encadré est destiné à attirer l'attention de l'installateur du système CATV sur l'article 820-40 du NEC qui donne des instructions concernant la mise à la terre correcte et qui, en particulier, insiste sur le fait que le câble de mise à la terre doit être relié au système de mise à la terre de l'immeuble, le plus près possible du point d'entrée du câble.

ATTENTION:

Des changements ou modifications non approuvés par JVC peuvent annuler le droit de l'utilisateur à faire fonctionner l'appareil.

Ne pas respecter les précautions suivantes peut produire des dommages au magnétoscope, à la télécommande ou à la cassette.

- 1. NE PAS** placer le magnétoscope . . .
 - ... dans un endroit sujet à des températures extrêmes ou à l'humidité.
 - ... en plein soleil.
 - ... dans un endroit poussiéreux.
 - ... dans un endroit où des champs magnétiques puissants sont générés.
 - ... sur une surface qui n'est pas stable ou sujette aux vibrations.
- 2. NE PAS** boucher les trous d'aération du magnétoscope.
- 3. NE PAS** poser d'objets lourds sur le magnétoscope ou sur la télécommande.
- 4. NE PAS** poser d'objets susceptibles de se renverser sur le dessus du magnétoscope ou de la télécommande.
- 5. ÉVITER** des chocs violents au magnétoscope pendant son transport.

****CONDENSATION DE L'HUMIDITÉ**

L'humidité dans l'air se condensera sur le magnétoscope quand vous le transportez d'une pièce froide à une pièce chaude, ou sous des conditions de très forte humidité, comme des gouttelettes d'eau qui se forment à la surface d'un verre rempli d'un liquide froid. La condensation de l'humidité sur le tambour de têtes causera des dommages à la bande. Dans les cas où la condensation de l'humidité peut se produire, laissez l'alimentation mise pendant quelques heures pour que le magnétoscope devienne sec.

****A PROPOS DU NETTOYAGE DES TÊTES**

L'accumulation de poussières et d'autres particules sur les têtes vidéo peut rendre l'image de lecture brouillée ou interrompue. Bien contacter le revendeur JVC le plus proche si de tels problèmes se produisent.



- Les cassettes portant la marque "VHS" (ou "S-VHS") peuvent être utilisées avec ce magnétoscope. Toutefois, uniquement des enregistrements "VHS" peuvent être lus avec ce modèle.
- Le VHS HQ est compatible avec le matériel VHS existant.

CONSIGNES DE SÉCURITÉ IMPORTANTES

L'énergie électrique peut effectuer de nombreuses fonctions utiles. Mais un usage incorrect peut causer une éventuelle électrocution ou des risques d'incendie. Cet appareil a été conçu et fabriqué pour garantir votre propre sécurité. Pour ne pas anéantir les sécurités incorporées, observez les règles de base suivantes pour son installation, utilisation et entretien.

ATTENTION:

Suivre et respecter tous les avertissements et instructions marqués sur votre produit et dans son mode d'emploi. Pour votre sécurité, lire avant son utilisation toutes les consignes de sécurité et le mode d'emploi et conserver cette brochure et le mode d'emploi avec votre produit pour une référence ultérieure.

INSTALLATION

1. Mise à la terre et polarisation

- (A) Votre produit peut être équipé d'une fiche secteur polarisée (une fiche ayant une lame plus grande que l'autre). Cette fiche ne rentrera dans la prise secteur seulement que d'une seule façon. C'est un élément de sécurité. Si vous ne pouvez pas introduire complètement la fiche dans la prise, essayez de retourner la fiche. Si la fiche ne rentre toujours pas, contacter votre électricien pour remplacer votre prise obsolète. Ne pas anéantir l'objectif de sécurité de la fiche polarisée.
- (B) Votre produit peut être équipé d'une fiche de mise à la terre à 3 fils, une fiche ayant une troisième broche (de mise à la terre). Cette fiche rentre seulement dans une prise secteur avec terre. C'est un élément de sécurité. Si vous ne pouvez pas introduire la fiche dans la prise, contacter votre électricien pour remplacer votre prise obsolète. Ne pas anéantir l'objectif de sécurité de la fiche avec mise à la terre.

2. Sources d'alimentation

Faire fonctionner votre appareil seulement à partir du type de source d'alimentation indiqué sur la plaquette indicatrice. Si vous n'êtes pas sûr du type d'alimentation de votre intérieur, consulter votre revendeur d'appareils ou la compagnie locale d'électricité. Si votre appareil est prévu pour fonctionner sur piles, batteries ou sur d'autres sources, se reporter au manuel d'instructions.

3. Surcharge

Ne pas surcharger des prises de courant murales, des cordons prolongateurs ni des prises de courant commodes. Tout ceci peut conduire à une électrocution ou à un risque d'incendie.

4. Protection du cordon d'alimentation

Les cordons d'alimentation doivent être placés pour ne pas marcher dessus ni les serrer par des objets placés sur ou contre eux. Faire attention aux cordons à fiches, aux prises de courant commodes, et à l'endroit où ils sortent de l'appareil.

5. Ventilation

Des fentes et des ouvertures dans le coffret sont prévues pour la ventilation. Pour garantir un fonctionnement fiable de l'appareil et le protéger contre une surchauffe, ces ouvertures ne doivent pas être bouchées ou recouvertes.

- Ne pas boucher les ouvertures en plaçant l'appareil sur un lit, un canapé, une couverture ou sur d'autres surfaces similaires.
- Ne pas placer l'appareil dans une installation incorporée comme dans une bibliothèque ou une baie à moins qu'une ventilation correcte soit prévue ou que ce soit conforme aux instructions du fabricant.

6. Montage sur un mur ou au plafond

Le produit doit être monté sur un mur ou au plafond seulement comme le recommande le fabricant.

INSTALLATION D'ANTENNE

1. Mise à la terre de l'antenne extérieure

Si une antenne extérieure ou un système câblé est raccordé au produit, s'assurer que l'antenne ou le système câblé est mis à la terre pour offrir une protection contre des surtensions et l'accumulation de charges statiques. L'article 810 du Code Electrique National (NEC), ANSI/NFPA 70, fournit des informations sur la mise à la terre correcte du mât et la structure support, la liaison d'un fil d'entrée d'antenne à un appareil de décharge d'antenne, la taille des conducteurs de terre, la position de l'appareil de décharge d'antenne, le raccordement aux piquets de terre et les conditions requises pour le piquet de terre.

2. Foudre

Pour plus de protection pour ce produit pendant un orage, ou quand il reste inutilisé pour une longue période, le débrancher de la prise secteur et débrancher l'antenne ou le système câblé. Ceci prévient des dommages au produit causés par la foudre ou des surtensions sur le secteur.

3. Lignes électriques

Un système d'antenne extérieure ne doit pas être situé à proximité des lignes électriques aériennes ou d'autres circuits électriques ou d'éclairage électrique, ou d'où il pourrait tomber sur de tels circuits ou lignes. En installant un système d'antenne extérieure, une attention extrême doit être prise pour ne pas toucher de telles lignes électriques, un contact avec elles peut être fatal.

EXEMPLE DE MISE A LA TERRE D'ANTENNE SELON LES INSTRUCTIONS DU CODE ÉLECTRIQUE NATIONAL, ANSI/NFPA 70

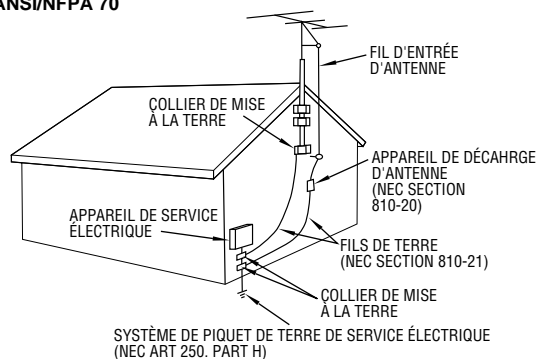

NEC - CODE ÉLECTRIQUE NATIONAL

UTILISATION

1. Accessoires

Pour éviter des blessures:

- Ne pas placer ce produit sur un chariot, un support, un trépied ou une table instables. Il pourrait tomber, causant des blessures sérieuses à un enfant ou à un adulte, en endommageant sérieusement l'appareil.
- Utiliser seulement avec un chariot, un support, un trépied ou une table recommandés par le fabricant ou vendus avec le produit.
- Utiliser un accessoire de montage recommandé par le fabricant et suivre les instructions du fabricant pour tout montage de l'appareil.
- Ne pas faire rouler un chariot avec de petites roulettes dans des seuils ou sur des carpettes entassées.

2. Combinaison produit et chariot

La combinaison d'un appareil et d'un chariot doit être déplacée avec précaution. Des arrêts brutaux, une force excessive, et des surfaces irrégulières peuvent faire basculer l'appareil et le chariot.

AVERTISSEMENT SUR LES
CHARIOTS PORTABLES
(Symbole fourni par RETAC)



3. Eau et humidité

Ne pas utiliser ce produit près de l'eau - par exemple, près d'une baignoire, d'un lavabo, d'un évier de cuisine ou d'une installation de lavage, dans un endroit humide, ou près d'une piscine ou d'endroits semblables.

4. Entrée d'objet et de liquide

Ne jamais pousser des objets de toute sorte dans ce produit par les ouvertures, ils pourraient toucher des points sous tension dangereux ou court-circuiter des pièces, ce qui pourrait causer une électrocution ou un incendie. Ne jamais verser de liquide quelconque sur le produit.

5. Fixations

Ne pas utiliser des fixations non recommandées par le fabricant de ce produit, elles pourraient présenter des risques.

6. Nettoyage

Débrancher ce produit de la prise secteur avant le nettoyage. Ne pas utiliser de nettoyeurs liquides ou aérosols. Utiliser un tissu humide pour le nettoyage.

7. Chaleur

Le produit doit être éloigné des sources de chaleur comme des radiateurs, bouches de chaleurs, appareils de chauffage, et d'autres produits (comprenant les amplificateurs) qui produisent de la chaleur.

DÉPANNAGE

1. Dépannage

Si votre produit ne fonctionne pas correctement ou montre un net changement dans ses performances et que vous ne pouvez pas revenir à un fonctionnement normal en suivant la procédure détaillée du mode d'emploi, n'essayez pas de réparer par vous-mêmes, ouvrir ou démonter les capots peut vous exposer à des tensions dangereuses ou à d'autres dangers. Confier toutes les réparations à du personnel de service qualifié.

2. Dommages nécessitant une réparation

Débrancher le produit de la prise secteur et confier toutes les réparations à du personnel de service qualifié dans les conditions suivantes:

- Quand le cordon secteur ou la fiche est endommagé.
- Si un liquide a coulé, ou si des objets sont tombés dans le produit.
- Si le produit a été exposé à la pluie ou l'eau.
- Si le produit ne fonctionne pas normalement en suivant le mode d'emploi. Régler seulement que les commandes qui sont indiquées dans le mode d'emploi, un mauvais réglage des autres commandes peut causer des dommages et demandera souvent un long travail par un technicien qualifié pour remettre le produit dans son fonctionnement normal.
- Si le produit est tombé ou si le coffret a été endommagé.
- Si le produit montre un net changement dans ses performances - ceci indique le besoin d'un dépannage.

3. Pièces de remplacement

Si des pièces de remplacement sont nécessaires, être sûr que le technicien de service a utilisé des pièces de remplacement spécifiées par le fabricant ou ont les mêmes caractéristiques que les pièces d'origine. Des remplacements non autorisés peuvent causer un incendie, une électrocution ou d'autres accidents.

4. Contrôle de sécurité

Après tout dépannage ou réparation de ce produit, demander au technicien de service d'effectuer les tests de sécurité pour s'assurer que le produit est dans un état de fonctionnement sûr.

COMMENT UTILISER CE MANUEL D'INSTRUCTIONS

- Toutes les sections principales et les sous-sections sont indiquées dans le sommaire à la page 5. L'utiliser en cherchant des informations sur une procédure ou une caractéristique particulière.
- L'index aux pages 43 à 45 catalogue les termes fréquemment utilisés, et le numéro de la première page dans laquelle ils sont utilisés ou expliqués dans le manuel.
- Le renvoi  signale une référence à une autre page pour des instructions ou des informations complémentaires.
- Les touches de fonctionnement nécessaires pour les diverses procédures sont clairement indiquées par l'utilisation d'illustrations au début de chaque section principale.

AVANT D'INSTALLER VOTRE NOUVEAU MAGNÉTOSCOPE . . .

. . . veuillez lire les sections/parties énoncées ci-dessous.

- "Précautions" à la page 2
- "Consignes de sécurité importantes" aux pages précédentes

I NSTALLATION DE VOTRE NOUVEAU
MAGNÉSCOPE 6

Raccordements de base 6

RÉGLAGES INITIAUX 7

Horloge 7

Préparatifs 7

Sélection de la langue 8

Réglage de l'horloge 8

Automatique 8

Semi-automatique 9

Manuel 10

Syntonisateur 11

Régler les canaux recevables 11

Ajouter ou éliminer un canal 13

LECTURE ET ENREGISTREMENT
SIMPLES 14

Lecture simple 14

Enregistrement simple 15

FONCTIONS DE LECTURE ET
D'ENREGISTREMENT 16

Lecture 16

Arrêt sur image 16

Image au ralenti, en inverse, au ralenti

inverse ou en accéléré 16

Alignement manuel 17

Sélection de la piste son 18

Surimpression 19

Recherche de saut 20

Lecture répétée 20

Recherche indexée 20

Instant ReView 21

Remise à zéro du compteur 21

Mémoire de compteur 21

Indicateur de position de bande 22

Mémoire de la fonction suivante 22

Lecture AV COMPU LINK 22

Enregistrement 24

Pour la meilleure image possible 24

Préparatifs 24

Enregistrement 25

Lecture 26

Regarder un programme pendant

l'enregistrement d'un autre 27

Afficher la durée d'enregistrement écoulée 27

Stéréo et SAP (Second Programme Audio) 28

Pour enregistrer des programmes SAP 28

ENREGISTREMENT PAR
MINUTERIE 29

Minuterie d'arrêt (ITR) 29

Programmation sur écran de la

minuterie 29

Vérifier et annuler des programmes 31

Minuterie automatique 32

MONTAGE 33Montage vers ou à partir d'un autre
magnéscope 33

Commande de deux magnétoscopes JVC 33

Montage à partir d'un camescope 34

Montage par assemblage 36

FONCTIONS SPÉCIFIQUES 37

Télécommande multimarque TV 37

Télécommande multimarque pour

adaptateur de TV câblée 38

Verrouillage enfant 38

EN CAS DE DIFFICULTÉS 39

Alimentation 39

Transport de bande 39

Lecture 39

Enregistrement 39

Enregistrement par minuterie 40

Autres problèmes 40

QUESTIONS ET RÉPONSES 41

Lecture 41

Enregistrement 41

Enregistrement par minuterie 41

CARACTÉRISTIQUES TECHNIQUES 42**I**NDEX 43

Terminologie 43

Vue de face 44

Vue de derrière 44

Panneau d'affichage avant 45

Télécommande 45



6 INSTALLATION DE VOTRE NOUVEAU MAGNÉTOSCOPE

Raccordements de base

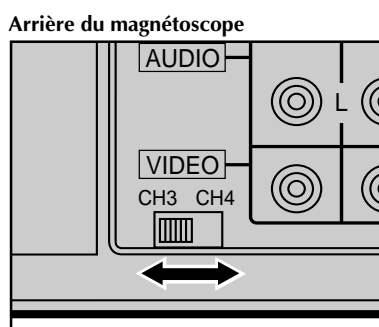
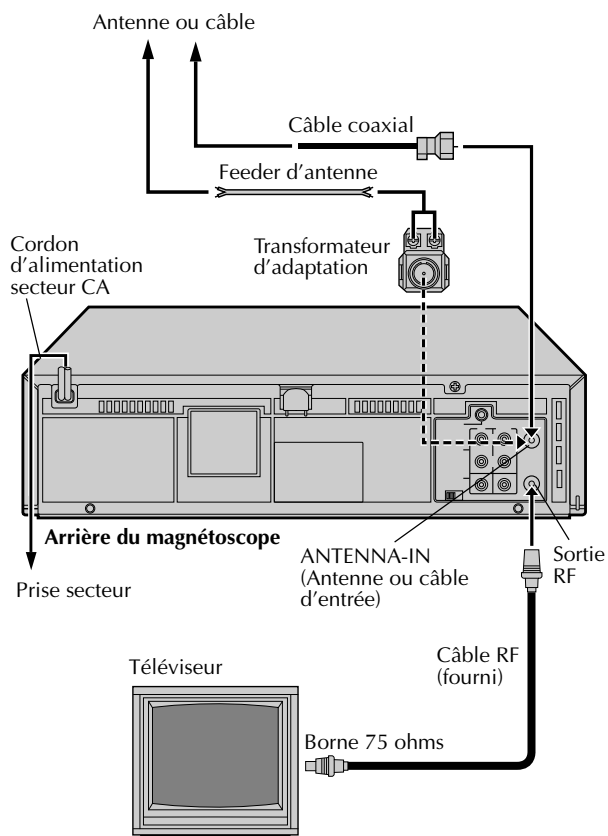

1

VÉRIFIER LE CONTENU

S'assurer que l'emballage contient tous les accessoires indiqués dans "CARACTÉRISTIQUES TECHNIQUES" (☞ p. 42).

2

TROUVER UNE PLACE POUR LE MAGNÉTOSCOPE

Poser le magnéscope sur une surface horizontale stable.

3

RACCORDER LE MAGNÉTOSCOPE AU TÉLÉVISEUR

La méthode de raccordement que vous utilisez dépend du type de téléviseur que vous disposez.

Raccordement RF

- Pour le raccordement à un téléviseur SANS bornes d'entrée AV . . .
 - a- Débrancher l'antenne TV du téléviseur.
 - b- Raccorder le câble d'antenne TV à la prise ANT IN sur l'arrière du magnéscope.
 - c- Raccorder le câble RF fourni entre la prise RF OUT sur l'arrière du magnéscope et la borne d'antenne du téléviseur.

Raccordement AV

- Pour le raccordement à un téléviseur avec bornes d'entrée AV . . .
 - a- Raccorder l'antenne, le magnéscope et le téléviseur comme montré dans l'illustration.
 - b- Raccorder un câble Audio/Vidéo (non fourni) entre les prises AUDIO OUT et VIDEO OUT sur l'arrière du magnéscope et les prises d'entrée AV sur le téléviseur.

4

BRANCHER LE MAGNÉTOSCOPE À UNE SOURCE D'ALIMENTATION

Brancher la fiche d'alimentation sur une prise de courant CA.

- Effectuer le réglage automatique de l'horloge (☞ p. 7).

5

DERNIERS PRÉPARATIFS POUR L'UTILISATION

Sélectionner le canal VCR (3 ou 4) en réglant le commutateur sur l'arrière du magnéscope comme montré dans l'illustration.

Mettre le téléviseur en marche. Vous pouvez alors effectuer la lecture simple (☞ p. 14) et l'enregistrement (☞ p. 15).

REMARQUES:

- Le canal VCR est le canal sur lequel le téléviseur va sortir les signaux vidéo et audio du magnéscope.
- Le commutateur CH3-CH4 est pré-réglé sur la position CH3. Régler sur CH4 si CH3 est utilisé pour la diffusion dans votre région.
- Si votre téléviseur n'a pas de bornes d'entrée AV, régler le canal sur le téléviseur pour correspondre au réglage du commutateur CH3-CH4 sur l'arrière du magnéscope.
- Même si votre téléviseur a des bornes d'entrée AV, vous devez le raccorder au magnéscope en utilisant un câble RF pour pouvoir enregistrer un programme pendant que vous en regardez un autre (☞ p. 27).
- Pour une identification complète du panneau arrière du magnéscope, se reporter à l'index (VUE ARRIÈRE ☞ p. 44).

Horloge

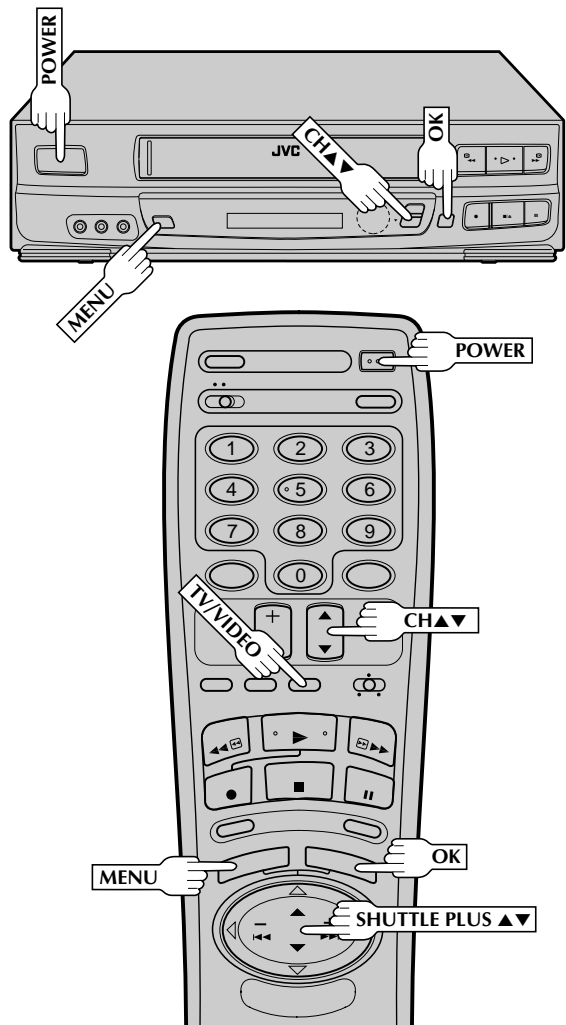

ATTENTION POUR LES ABONNÉS UTILISANT UN ADAPTATEUR DE TV CÂBLÉE

Si vous effectuez les procédures de réglage automatique ou semi-automatique de l'horloge ...

- Sélectionner le canal PBS sur votre adaptateur avant de brancher votre magnétoscope sur une prise de courant. (Si vous avez plusieurs canaux PBS, vous pouvez avoir à sélectionner le canal PBS si le réglage automatique de l'horloge n'a pas réussi.)
- L'adaptateur de TV câblée doit être réglé sur le canal PBS aux heures de réglage de l'horloge, ou le réglage n'aura pas lieu.
- Si vous effectuez avec succès le réglage automatique de l'horloge, le mode d'heure d'été sera réglé sur "AUTO". Dans ce cas, une fois que l'heure de réglage de l'heure d'été arrive (p. 9), votre adaptateur de TV câblée doit être réglé sur le canal PBS de votre région ou le réglage n'aura pas lieu. Si ce n'est pas satisfaisant, changer le réglage de l'heure d'été sur "MARCHE" ou "ARRÊT" (procédure semi-automatique, étape 6 ou procédure manuelle, étape 3).

L'heure et la date peuvent être réglées automatiquement à partir de données supplémentaires de réglage de l'horloge qui sont transmises par l'un des canaux normaux de télédiffusion. Nous appelons ce canal TV le "Canal Principal" et c'est un canal PBS dans votre région. Avec le câble d'antenne raccordé, votre magnétoscope peut régler automatiquement l'horloge quand la fiche d'alimentation est branchée sur une prise secteur. La fonction d'horloge automatique balaye tous les canaux reçus par votre magnétoscope pour trouver les données de réglage de l'horloge du canal principal.

**Ne pas mettre en marche avant que l'heure (ou "--:--") apparaisse sur le panneau d'affichage.*

Avant que l'horloge soit réglée, AUTO apparaît sur l'affichage.

PAS RÉGLÉE



RÉGLÉE



Après réglage, l'heure actuelle apparaît (en heures et minutes).

Normalement, la fonction de réglage automatique de l'horloge réglera l'horloge correctement. Toutefois, si une heure incorrecte est affichée sur le panneau d'affichage avant, vous pouvez recevoir les données de réglage d'un canal PBS d'une zone horaire adjacente, ou d'un canal PBS incorrect d'un système de TV câblée. Dans ce cas, effectuer la procédure de réglage semi-automatique (p. 9) ou manuel (p. 10) de l'horloge.

Si "AUTO" reste sur l'affichage pendant plus de 30 minutes, effectuer la procédure de réglage semi-automatique (p. 9) ou manuel (p. 10) de l'horloge. Dans le cas du réglage semi-automatique, vous devez régler manuellement le Canal Principal.

Si "AUTO CLOCK SET" ou "SEMI-AUTO CLOCK SET" est sélectionné, l'horloge sera ajustée automatiquement par le canal PBS toutes les heures sur les heures (sauf pour 11:00 PM, minuit, 1:00 AM et 2:00 AM) en fonction des données de réglage de l'horloge du canal PBS qui arrivent. (Les ajustements automatiques de l'horloge ne peuvent seulement être effectués que quand l'alimentation du magnétoscope est coupée.)

Si "--:--" apparaît sur l'affichage, votre câble d'antenne peut ne pas être raccordé au magnétoscope, il peut ne pas y avoir de signal d'un canal PBS disponible dans votre région, ou votre adaptateur de TV câblée peut ne pas être réglé sur le canal PBS. Si tout est raccordé et réglé correctement, effectuer la procédure de réglage manuel de l'horloge (p. 10).

Préparatifs

METTRE EN MARCHÉ LE MAGNÉTOSCOPE

1

Appuyer sur **POWER**. En regardant à travers le canal 3 ou 4, appuyer sur **TV/VIDEO** pour sélectionner le mode VIDEO. VIDEO est affiché sur le panneau d'affichage avant.

AVOIR ACCÈS AU MENU SUR ÉCRAN

2

Appuyer sur **MENU** pour obtenir l'écran du menu principal.

AVOIR ACCÈS À L'ÉCRAN DE RÉGLAGE PRIVÉ

3

Sur l'écran de menu principal, placer la flèche près de "CUSTOM SET" en appuyant sur **CH ▲▼** ou sur **SHUTTLE PLUS ▲▼**, puis sur **OK**.

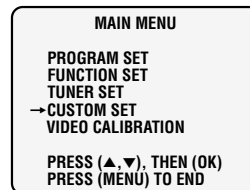

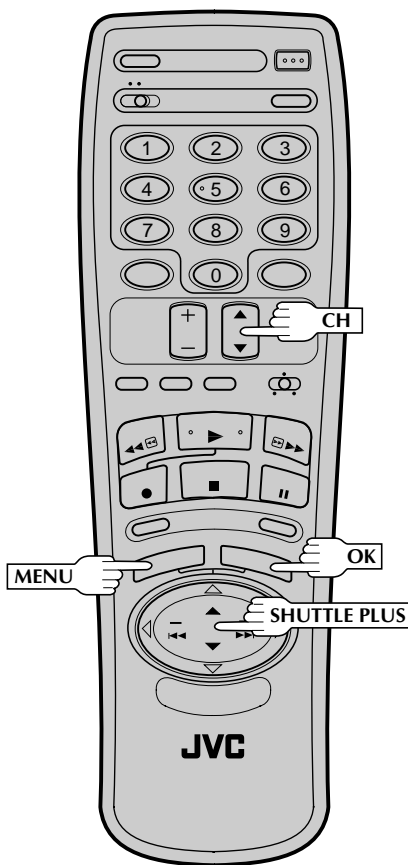
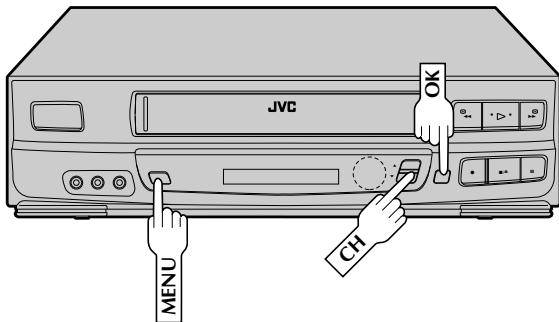

Sélection de la langue

1 AVOIR ACCÈS À L'ÉCRAN DE SÉLECTION DE LA LANGUE

Les messages sont pré-réglés pour apparaître en anglais. Si vous voulez les voir en espagnol ou en français, placer la flèche près de "LANGUAGE SELECT" en appuyant sur **CH ▲▼** ou sur **SHUTTLE PLUS ▲▼**, puis sur **OK**.

CUSTOM SET
 OVERRIDE
 AUTO CLOCK SET
 → LANGUAGE SELECT
 PRESS (▲, ▼), THEN (OK)
 PRESS (MENU) TO END

2 SÉLECTIONNER LA LANGUE

Sur l'écran de sélection de la langue, placer la flèche près de la langue désirée en appuyant sur **CH ▲▼** ou sur **SHUTTLE PLUS ▲▼**, puis sur **MENU**. L'écran de réglage privé réapparaît.

SELECTION LANGUAGE
 ENGLISH
 ESPAÑOL
 → FRANCAIS
 APPUYEZ (▲, ▼) POUR CHOISIR
 APPUYEZ (MENU) POUR FINIR

Réglage de l'horloge

Cette étape doit être effectuée avant de commencer les procédures de réglage automatique, semi-automatique ou manuel de l'horloge (chacune commence à partir de l'étape 2).

1 AVOIR ACCÈS À L'ÉCRAN DE SÉLECTION DE MODE

Placer la flèche dans l'écran de réglage privé "COMMANDE RÉGLAGE HORLOGE" en appuyant sur **CH ▲▼** ou sur **SHUTTLE PLUS ▲▼**, puis sur **OK**.

RÉGLAGE PRIVÉ
 → COMMANDE
 RÉGLAGE HORLOGE
 SELECTION LANGUAGE
 APPUYEZ (▲, ▼) APRÈS (OK)
 APPUYEZ (MENU) POUR FINIR

Automatique

2 SÉLECTIONNER LE MODE

Sur l'écran de commande de réglage de l'horloge, placer la flèche près de "RÉGLAGE HORLOGE AUTO" en appuyant sur **CH ▲▼** ou sur **SHUTTLE PLUS ▲▼**, puis sur **OK**.

COMMANDE RÉGLAGE HORLOGE
 → RÉGLAGE HORLOGE AUTO
 HORLOGE SEMI-AUTO RÉGL.
 RÉGLAGE HORLOGE MANUEL
 APPUYEZ (▲, ▼) APRÈS (OK)
 APPUYEZ (MENU) POUR FINIR

3 ÉTEINDRE LE MAGNÉTOSCOPE

L'écran de réglage automatique de l'horloge apparaît. Lire le message, appuyer sur **MENU** pour revenir à l'écran normal, puis éteindre le magnétoscope jusqu'à l'affichage de l'heure.

RÉGLAGE HORLOGE AUTO
 POUR AJUSTEMENT AUTO.
 RÉGLER L'HORLOGE, FERMER
 LE VCR MAINTENANT
 LAISSER FERMÉ JUSQU'À CE
 QUE LE TEMPS APPARAÎT
 SUR VCR

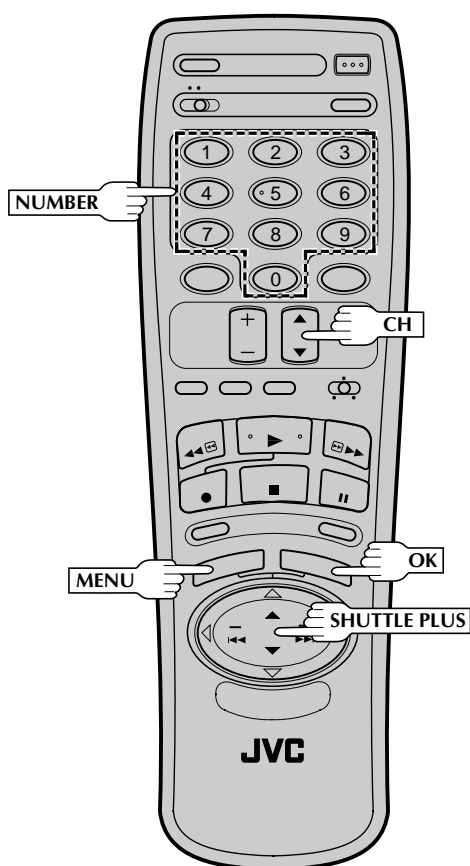
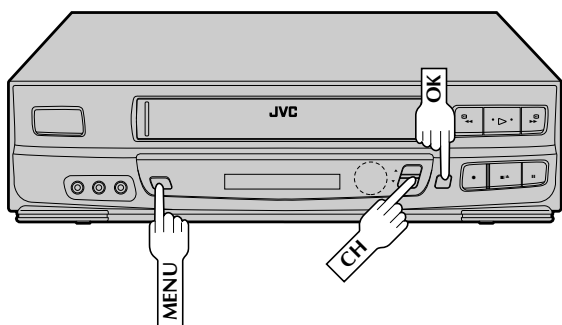

**HEURE D'ÉTÉ AUTOMATIQUE

Cette fonction permet le réglage automatique de l'horloge du magnétoscope au début et à la fin de la période d'heure d'été.

Avec la fonction d'heure d'été automatique activée, . . .

. . . le premier dimanche d'avril à 2:00 AM, l'horloge est ajustée à 3:00 AM.

. . . le dernier dimanche d'octobre à 2:00 AM, l'horloge est ajustée à 1:00 AM.

Semi-automatique

2

SÉLECTIONNER LE MODE

Sur l'écran de commande de réglage de l'horloge, placer la flèche près de "HORLOGE SEMI-AUTO RÉGL." en appuyant sur **CH ▲▼** ou sur **SHUTTLE PLUS ▲▼**, puis sur **OK**.

3

AVOIR ACCÈS AUX ÉCRANS DE SÉLECTION

Sur l'écran de réglage semi-automatique de l'horloge, placer la flèche près du mode désiré en appuyant sur **CH ▲▼** ou sur **SHUTTLE PLUS ▲▼**, puis sur **OK**.

HORLOGE SEMI-AUTO RÉGL.

→ SELEC. CANAL PRINCIPAL
SELEC. TEMPS ZONE
SELEC. D'HEURE D'ÉTÉ

APPUYEZ (▲,▼) APRÈS (OK)
APPUYEZ (MENU) POUR FINIR

Pour sélectionner le Canal Principal— étape 4

Pour sélectionner la zone horaire— étape 5

Pour sélectionner le mode d'heure d'été — étape 6

4

SÉLECTIONNER LE CANAL PRINCIPAL

Vous pouvez sélectionner soit "AUTO", ou entrer un numéro de canal PBS.

Pour une sélection automatique du canal, appuyer simplement sur **MENU**. Pour sélectionner manuellement le canal PBS, appuyer sur les touches **NUMBER**

appropriées, sur **CH ▲▼** ou sur **SHUTTLE PLUS ▲▼**, pour boucler sur les numéros de canal (maintenir la touche pressée pour accélérer la progression) et arrêter quand le numéro désiré apparaît. Appuyer sur **MENU** et l'écran de réglage semi-automatique de l'horloge réapparaît.

SELEC. CANAL PRINCIPAL

(TV)
CANAL AUTO

APPUYEZ (▲,▼) POUR CHOISIR
APPUYEZ (MENU) POUR FINIR

REMARQUE:

Il y a des canaux PBS qui ne transmettent pas de données de réglage d'horloge.

5

SÉLECTIONNER LA ZONE HORAIRE

Vous pouvez sélectionner soit "AUTO", ou sélectionner la zone correcte. Si vous sélectionnez "AUTO" dans l'étape 4 et si vous vivez près de la frontière d'une zone horaire adjacente, ou si vous recevez des

canaux de TV câblée, un canal PBS d'une zone horaire différente peut devenir votre canal principal. Dans ce cas, bien sélectionner manuellement la zone horaire correcte. Placer la flèche près de votre choix en appuyant sur **CH ▲▼** ou sur **SHUTTLE PLUS ▲▼**, puis appuyer sur **MENU** pour faire revenir l'écran de réglage semi-automatique de l'horloge.

SELEC. TEMPS ZONE

→ AUTO MONTAGNE
ATLANTIQUE PACIFIQUE
EST ALASKA
CENTRAL HAWAÏ

APPUYEZ (▲,▼) POUR CHOISIR
APPUYEZ (MENU) POUR FINIR

SUITE À LA PAGE SUIVANTE.

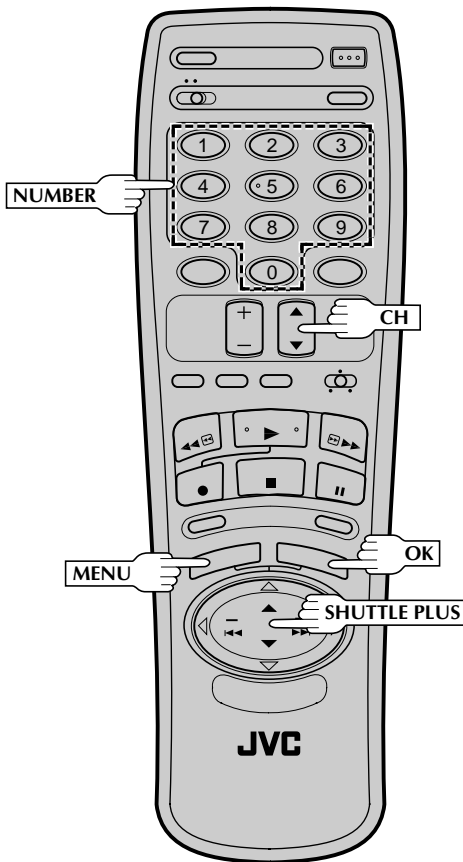
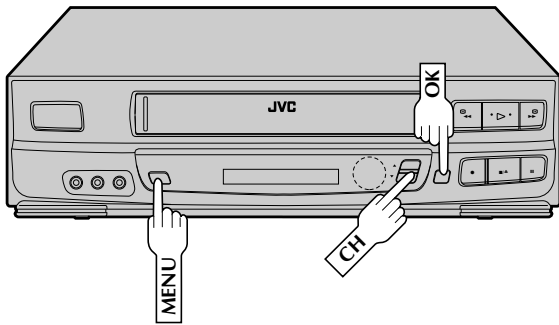

6

SÉLECTIONNER LE MODE D'HEURE D'ÉTÉ

Vous avez trois choix:
a–Sélectionner “AUTO” et le réglage de l’horloge de votre magnétoscope sera fait en fonction du signal venant du Canal Principal.
b–Sélectionner “MARCHÉ” et le réglage sera fait à partir de l’horloge elle-même.
c–Sélectionner “ARRÉT” si l’heure d’été ne s’applique pas dans votre cas.



Placer la flèche près de votre choix en appuyant sur **CH** ▲▼ ou sur **SHUTTLE PLUS** ▲▼, puis appuyer sur **MENU** et l’écran de réglage semi-automatique de l’horloge réapparaît.

Manuel

2

SÉLECTIONNER LE MODE

Sur l’écran de commande de réglage de l’horloge, placer la flèche près de “RÉGLAGE HORLOGE MANUEL” en appuyant sur **CH** ▲▼ ou sur **SHUTTLE PLUS** ▲▼, puis sur **OK**.

3

RÉGLER LA DATE, L'HEURE ET L'HEURE D'ÉTÉ

Appuyer sur les touches **NUMBER** appropriées pour régler la date et l’heure (si seulement un chiffre, appuyer d’abord sur “0”), et appuyer sur **CH** ▲▼ ou sur **SHUTTLE PLUS** ▲▼ pour régler AM/PM et HEURE D’ÉTÉ sur “MARCHÉ” (réglage automatique basé sur l’horloge du magnétoscope) ou “ARRÉT” (si l’heure d’été ne s’applique pas dans votre cas). Appuyer sur **OK** après les réglages AM/PM et HEURE D’ÉTÉ, et quand vous avez fini avec cet écran, appuyer sur **MENU** pour faire démarrer l’horloge.



REMARQUE:

CH ▲▼ et **SHUTTLE PLUS** ▲▼ peuvent être utilisés pour effectuer toutes les opérations. (Dans ce cas, appuyer sur **OK** après chaque réglage.)

4

FAIRE DES CORRECTIONS

Pour changer tout réglage, appuyer sur **OK** jusqu’à ce que l’item que vous voulez changer clignote, puis régler comme dans l’étape 3.

Syntonisateur

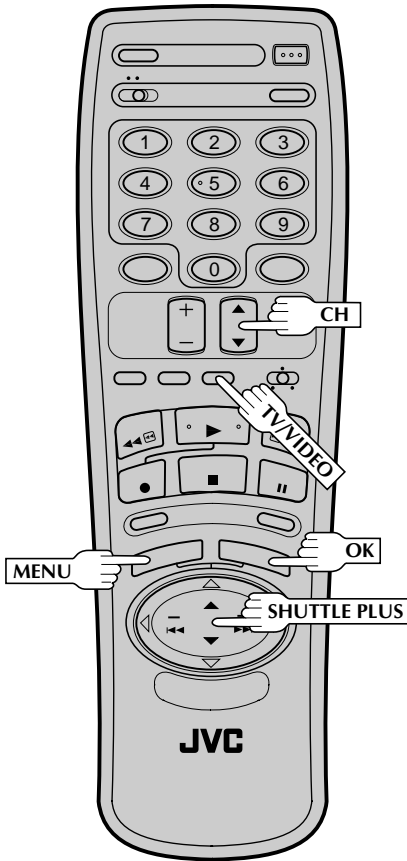
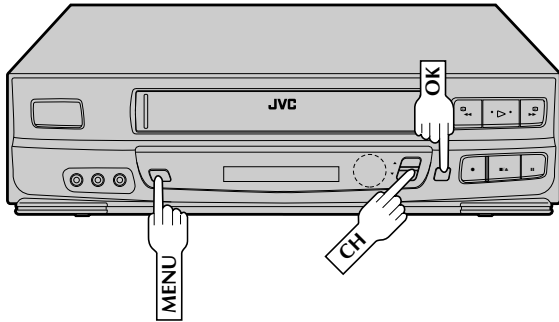

Régler les canaux recevables

1

METTRE EN MARCHÉ LE MAGNÉTOSCOPE

En regardant à travers le canal 3 ou 4, appuyer sur **TV/VIDEO** pour sélectionner le mode VIDEO. VIDEO est affiché sur le panneau d'affichage avant.

2

AVOIR ACCÈS AU MENU SUR ÉCRAN

Appuyer sur **MENU**.

3

AVOIR ACCÈS À L'ÉCRAN DE RÉGLAGE DU SYNTONISATEUR

Placer la flèche près de "RÉGL. DU SYNTONISATEUR" en appuyant sur **CH ▲▼** ou **SHUTTLE PLUS ▲▼**, puis sur **OK**.

4

AVOIR ACCÈS À L'ÉCRAN DE BANDE

Placer la flèche près de "BANDE" en appuyant sur **CH ▲▼** ou **SHUTTLE PLUS ▲▼**, puis sur **OK**.



5

RÉGLER LA BANDE DE FRÉQUENCE

Si vous recevez vos canaux TV à partir d'une antenne externe, sélectionner "TV". Si vous recevez vos canaux TV à partir d'un système de TV câblée, sélectionner "CABLE". Placer la flèche près de votre choix en appuyant sur **CH ▲▼** ou **SHUTTLE PLUS ▲▼**, puis sur **MENU** pour revenir à l'écran de réglage du syntonisateur.

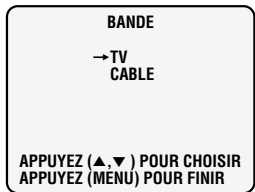

SUITE À LA PAGE SUIVANTE.

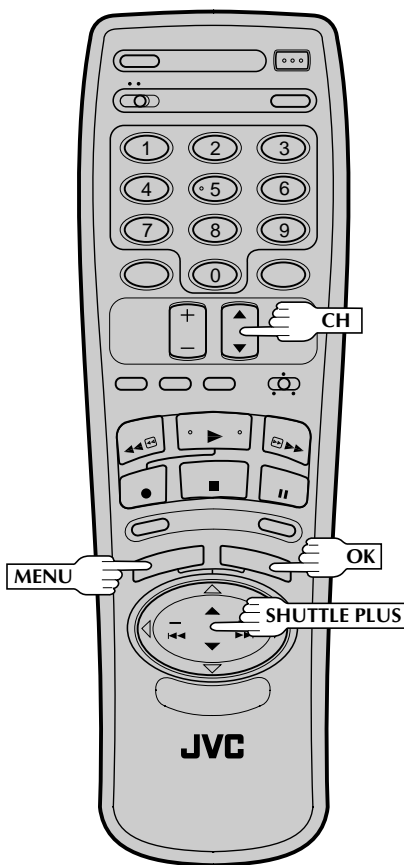
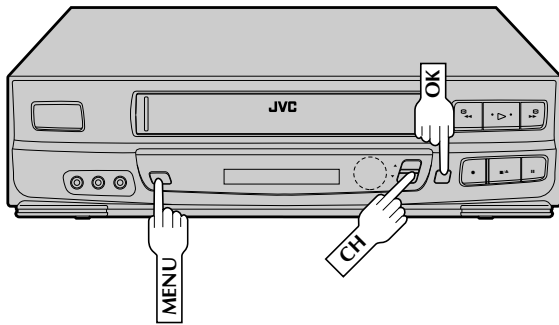

6

EFFECTUER LE RÉGLAGE AUTOMATIQUE DES CANAUX

Placer la flèche près de "RÉGL. AUTO DES CANAUX" en appuyant sur **CH ▲▼** ou **SHUTTLE PLUS ▲▼**, puis sur **OK**. Les canaux recevables dans votre région sont affectés automatiquement aux touches **CH ▲▼**, et les canaux non recevables sont sautés.

RÉGL. AUTO DES CANAUX

(TV)
CANAL 2 AJOUTÉ
CHERCHER...

APPUYEZ (MENU) POUR FINIR

REMARQUES:

- A la fin du réglage automatique des canaux, "BALAYAGE COMPLÉTÉ" apparaît sur l'écran.
- Si le balayage n'a pas réussi, "BALAYAGE COMPLÉTÉ - AUCUN SIGNAL" apparaît sur l'écran. Vérifier le réglage de la bande et les raccordements et recommencer.

REVENIR À L'ÉCRAN NORMAL

Appuyer sur **MENU** le nombre de fois nécessaire.

7

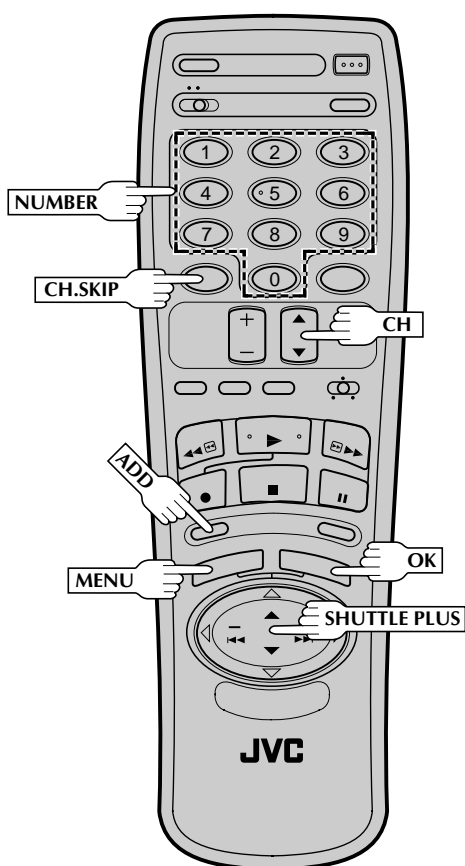
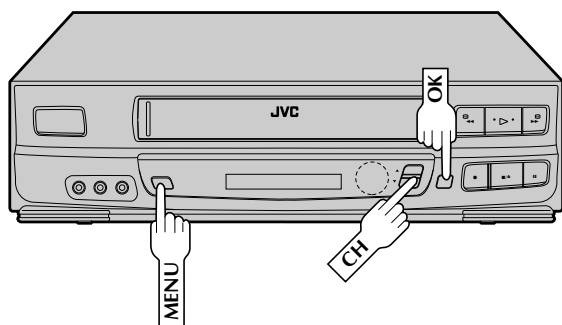

Ajouter ou éliminer un canal

1 AVOIR ACCÈS À L'ÉCRAN DE RÉGLAGE DU SYNTONISATEUR

Accéder en effectuant les étapes 2 et 3 de la procédure du syntonisateur.

- Pour ajouter un canal, aller à l'étape 2.
- Pour éliminer un canal, sauter à l'étape 4.

2 AVOIR ACCÈS À L'ÉCRAN AFC

Placer la flèche près de "AFC" en appuyant sur CH ▲▼ ou SHUTTLE PLUS ▲▼, puis sur OK.

3 FAIRE LA SÉLECTION

Placer la flèche près de "SPÉCIAL" en appuyant sur CH ▲▼ ou SHUTTLE PLUS ▲▼, puis sur MENU pour revenir à l'écran de réglage du syntonisateur.

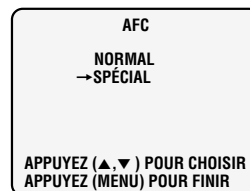

4 AVOIR ACCÈS À L'ÉCRAN DE RÉGLAGE MANUEL DES CANAUX

Placer la flèche près de "RÉGL. MANU DES CANAUX" en appuyant sur CH ▲▼ ou SHUTTLE PLUS ▲▼, puis sur OK.

5 METTRE EN MÉMOIRE LE CANAL DÉSIRÉ

Entrer le numéro de canal en utilisant les touches NUMBER ou en appuyant sur CH ▲▼ ou SHUTTLE PLUS ▲▼, puis appuyer sur ADD pour ajouter ou sur CH.SKIP pour éliminer. Répéter pour chaque canal que vous voulez mettre en mémoire ou sauter.



6 REVENIR À L'ÉCRAN NORMAL

Appuyer sur MENU le nombre de fois nécessaire.

Lecture simple

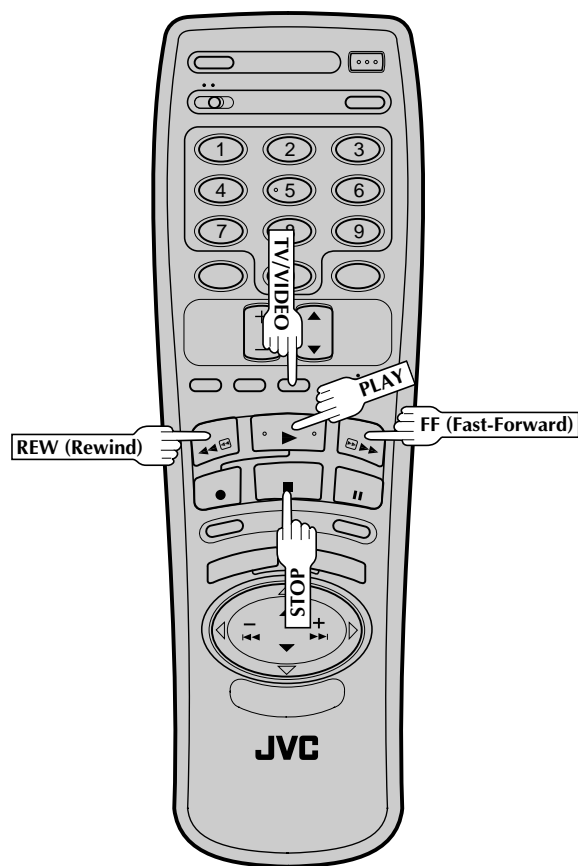
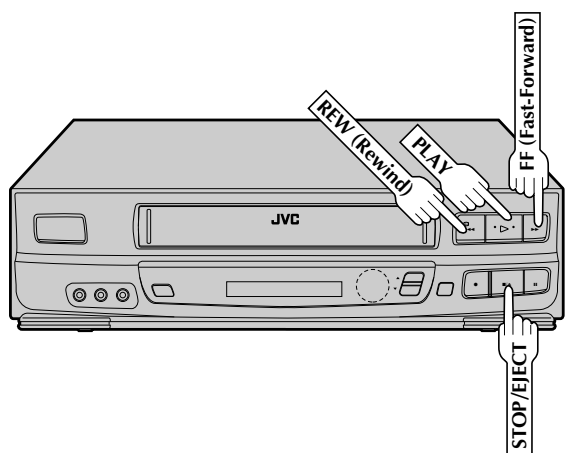

1 CHARGER UNE CASSETTE

S'assurer que la face de la cassette portant la fenêtre est en haut, que le côté arrière portant l'étiquette est face à vous et que la flèche sur le devant de la cassette est pointée vers le magnétoscope. Ne pas appliquer trop de force pour l'introduction.

- L'alimentation du magnétoscope est mise automatiquement.
- En regardant à travers le canal 3 ou 4, appuyer sur **TV/VIDEO** pour sélectionner le mode VIDEO. VIDEO est affiché sur le panneau d'affichage avant.
- Le compteur est automatiquement remis à "0H 00M 00S".
- Si la languette de sécurité d'enregistrement de la cassette a été retirée, la lecture commence automatiquement.

2 TROUVER LE DÉBUT DU PROGRAMME

Si la bande est avancée au delà du point de début, appuyer sur **REW**. Pour faire défiler en avant, appuyer sur **FF**.

3 COMMENCER LA LECTURE

Appuyer sur **PLAY**. "VIDEO CALIBRATION" apparaît sur l'écran (☞ p. 26).

4 ARRÊTER LA LECTURE

Appuyer sur **STOP** ou **STOP/EJECT**. Puis appuyer sur **STOP/EJECT** pour retirer la cassette.

Cassettes utilisables

VHS standard
T-30 (ST-30**)
T-60 (ST-60**)
T-90
T-120 (ST-120**)
T-160 (ST-160**)
ST-210**

Compact VHS*
TC-20 (ST-C20**)
TC-30 (ST-C30**)
T-40 (ST-C40**)

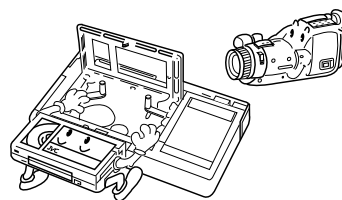

* Des enregistrements de caméscope VHS compact peuvent être lus sur ce magnétoscope. Placer simplement la cassette enregistrée dans un adaptateur de cassette VHS et elle peut être utilisée comme toute cassette VHS de taille standard.

** Ce magnétoscope peut enregistrer sur des cassettes VHS et Super VHS. Toutefois, il enregistrera et lira que des signaux vidéo VHS standard. Il n'est pas possible de lire une bande enregistrée en Super VHS.

Enregistrement simple

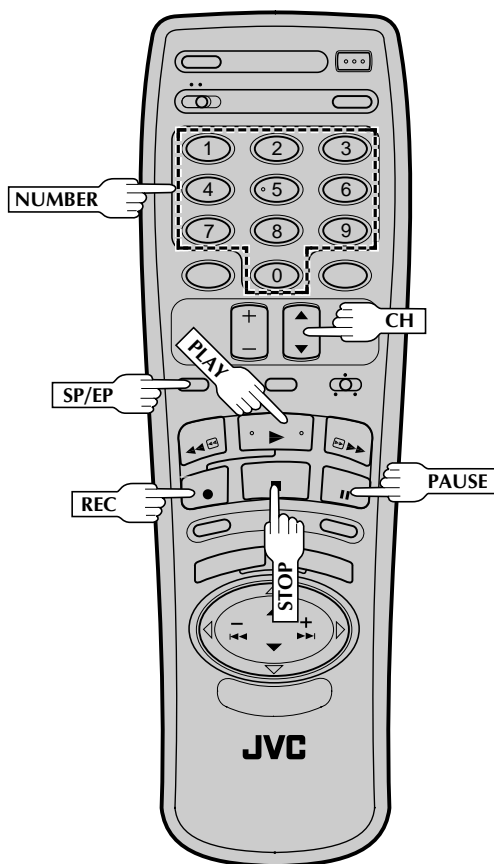
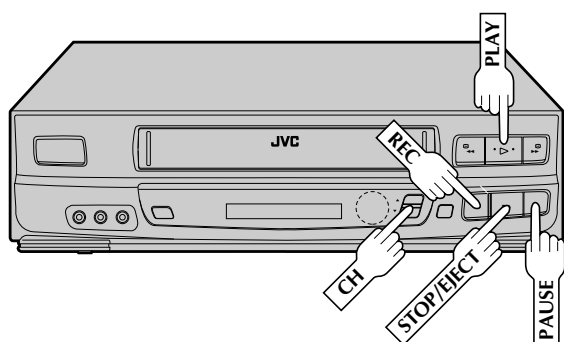

1 CHARGER UNE CASSETTE

S'assurer que la languette de sécurité d'enregistrement est intacte. Si ce n'est pas le cas, couvrir l'emplacement avec de la bande adhésive avant d'introduire la cassette.

2 SÉLECTIONNER LE CANAL À ENREGISTRER

Appuyer sur **CH ▲▼**. Ou appuyer sur les touches **NUMBER** appropriées.

3 RÉGLER LA VITESSE D'ENREGISTREMENT

Appuyer sur **SP/EP** pour régler la vitesse d'enregistrement.

4 COMMENCER L'ENREGISTREMENT

Appuyer simultanément sur **REC** et **PLAY** de la télécommande ou appuyer sur **REC** sur le panneau avant du magnétoscope.

L'étalonnage vidéo actif prend place au début du premier enregistrement SP et du premier enregistrement EP après introduction de la cassette (☞ p. 25).

5 FAIRE UNE PAUSE/REPRISE D'ENREGISTREMENT

Appuyer sur **PAUSE**. Appuyer sur **PLAY** pour reprendre l'enregistrement.

6 ARRÊTER L'ENREGISTREMENT

Appuyer sur **STOP** ou **STOP/EJECT**. Puis appuyer sur **STOP/EJECT** pour retirer la cassette.

Prévention d'effacement accidentel

- Pour éviter un enregistrement accidentel sur une cassette enregistrée, retirer sa languette de sécurité d'enregistrement. Pour enregistrer dessus plus tard, couvrir l'emplacement avec de la bande adhésive.

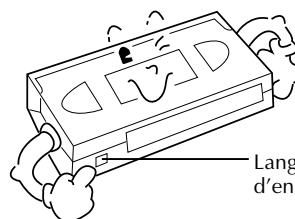

Languette de sécurité d'enregistrement

Lecture

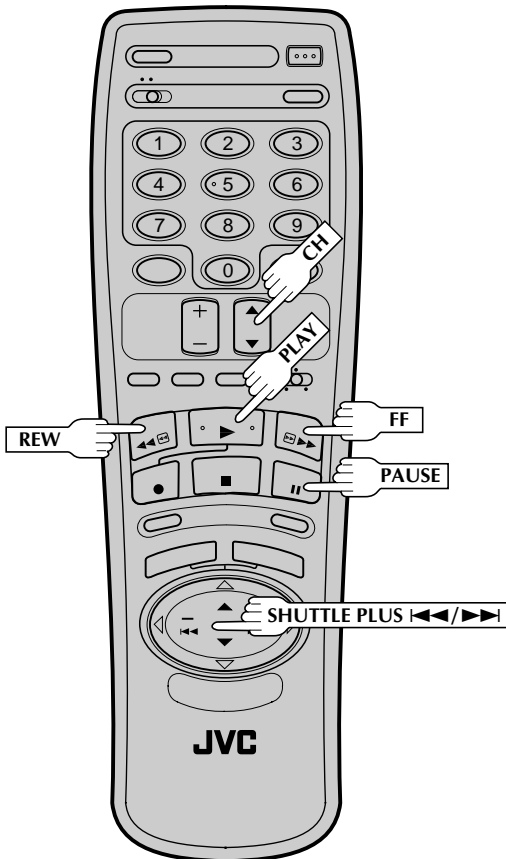
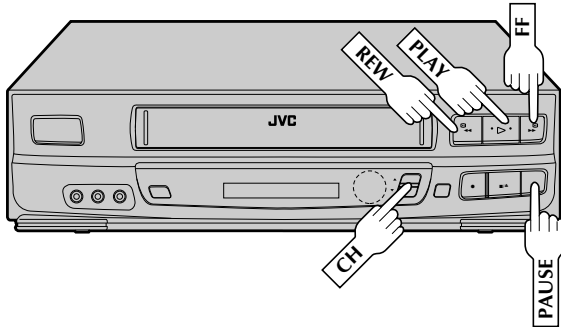

Arrêt sur image

1 FAIRE UNE PAUSE PENDANT LA LECTURE

Appuyer sur **PAUSE**. S'il y a des instabilités verticales, appuyer sur **CH ▲** ou **▼** sur le magnétoscope ou sur la télécommande pour rendre l'image plus stable.

2 LIRE IMAGE PAR IMAGE

Faire avancer la bande d'une image en appuyant à nouveau sur **PAUSE**.

- Pour commander le sens, appuyer sur **SHUTTLE PLUS ◀▶** ou **▶▶** pendant le mode d'arrêt sur image.

3 REPRENDRE LA LECTURE NORMALE

Appuyer sur **PLAY** pendant le mode d'arrêt sur image.

Image au ralenti, en inverse, au ralenti inverse ou en accéléré

1 PENDANT LA LECTURE

Appuyer sur **SHUTTLE PLUS ◀▶** ou **▶▶**.

- Pour augmenter la vitesse dans le sens avant, appuyer sur **▶▶**.
- Pour augmenter la vitesse dans le sens avant, appuyer sur **◀▶**.
- Pour lire au ralenti en inverse, et en mode de lecture inverse, continuer à appuyer sur **◀▶** après sélection de tous les modes de ralenti avant.

Appuyer sur **FF** pour l'accélération avant, ou sur **REW** pour l'accélération en sens inverse.

2 REPRENDRE LA LECTURE NORMALE

Appuyer sur **PLAY**.

REMARQUES:

- Maintenir pressé **FF** ou **REW** pendant plus de 2 secondes pour des recherches courtes en accéléré. Lorsque la touche est relâchée, la lecture normale reprend.
- Si des barres parasites apparaissent pendant la lecture ou au ralenti, corriger en utilisant l'alignement manuel. (p. 17)

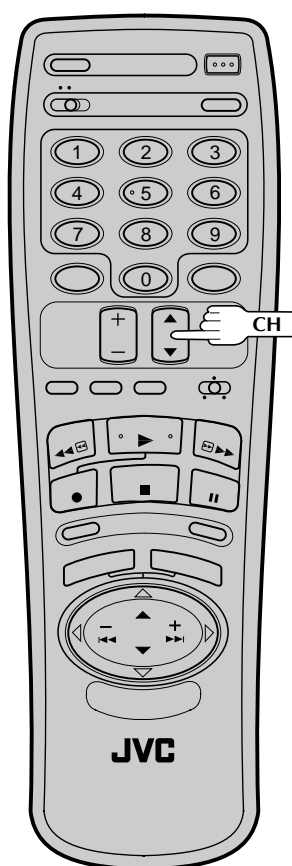
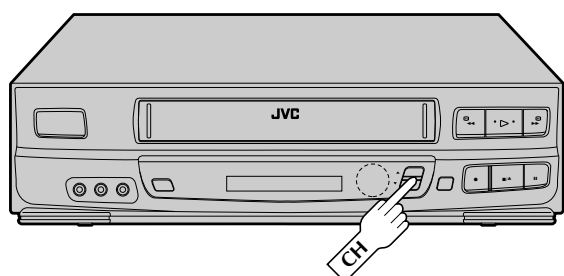

Alignement manuel

Lorsque la lecture commence, la fonction d'alignement automatique du magnétoscope est engagée. Si des parasites apparaissent dans l'image, vous pouvez forcer cette fonction et faire le réglage manuellement.

PASSER EN MODE D'ALIGNEMENT MANUEL

1 Pendant la lecture, appuyer simultanément sur les touches **CH▲▼** en façade du magnétoscope pour annuler le mode d'alignement automatique et permettre le réglage en alignement manuel.

AJUSTER MANUELLEMENT L'ALIGNEMENT

2 Appuyer sur **CH▲▼** du panneau avant du magnétoscope ou de la télécommande. Appuyer légèrement pour un ajustement fin, ou appuyer et maintenir pour un ajustement grossier. Regarder l'écran et continuer à ajuster jusqu'à ce que la qualité optimale de l'image et du son soit obtenue.

REPASSER EN ALIGNEMENT AUTOMATIQUE

3 Appuyer simultanément sur les touches **CH▲▼** en façade du magnétoscope.

REMARQUE:

*Pendant la lecture au ralenti, appuyer simplement sur **CH▲** ou **▼** en façade du magnétoscope ou sur la télécommande pour ajuster l'alignement.*

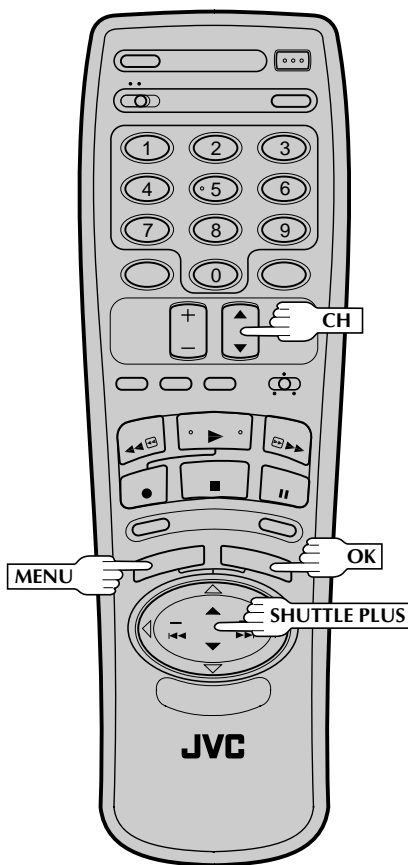
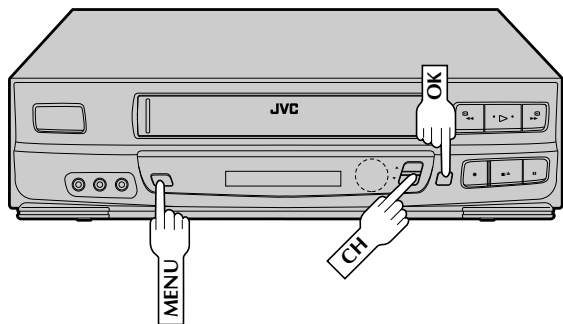

Sélection de la piste son

Votre magnétoSCOPE peut enregistrer simultanément deux pistes son (Hi-Fi et Normale) et lire la piste sélectionnée, ou les deux ensemble.

1

AVOIR ACCÈS À L'ÉCRAN DU MENU PRINCIPAL

Appuyer sur **MENU** pendant la lecture ou quand le magnétoSCOPE est en mode d'arrêt.

2

AVOIR ACCÈS À L'ÉCRAN DE RÉGLAGE DE FONCTION

Placer la flèche près de "FIXER FONCTION" en appuyant sur **CH▲▼** ou sur **SHUTTLE PLUS ▲▼**, puis sur **OK**.

3

AVOIR ACCÈS À L'ÉCRAN MONITEUR AUDIO

Placer la flèche près de "MONITEUR AUDIO" en appuyant sur **CH▲▼** ou sur **SHUTTLE PLUS ▲▼**, puis sur **OK**.

FONCTIONS
 → MINUTERIE AUTOMATIQUE
 SUPERPOSER
 SECOND AUDIO
 MONITEUR AUDIO
 ENTRÉE AUXILIAIRE
 FONCTION SPÉCIALE

APPUYEZ (▲, ▼) APRÈS (OK)
 APPUYEZ (MENU) POUR FINIR

4

SÉLECTIONNER LE MODE

Vous avez trois choix:

- a- Hi-Fi
- b- Normal
- c- Mix (les deux ensemble)

Placer la flèche près de votre choix en appuyant sur **CH▲▼** ou sur **SHUTTLE PLUS ▲▼**.

MONITEUR AUDIO
 → HI-FI
 NORM
 MIX

APPUYEZ (▲, ▼) POUR CHOISIR
 APPUYEZ (MENU) POUR FINIR

5

REVENIR À L'ÉCRAN NORMAL

Appuyer sur **MENU** le nombre de fois nécessaire.

REMARQUE:

Si la bande en lecture n'a pas de piste son Hi-Fi, la piste son Normal sera entendue quel que soit le choix que vous avez fait sur l'écran moniteur audio.

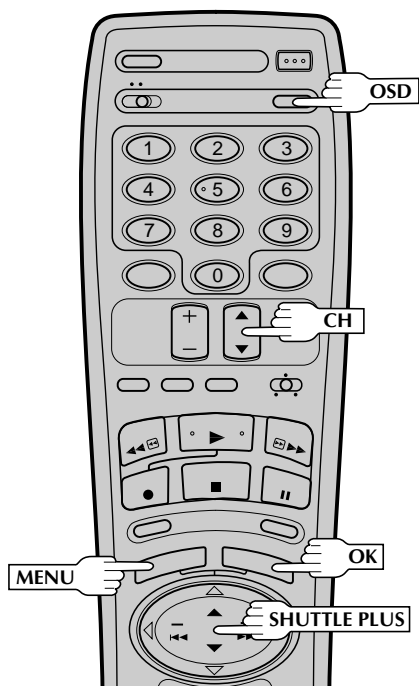
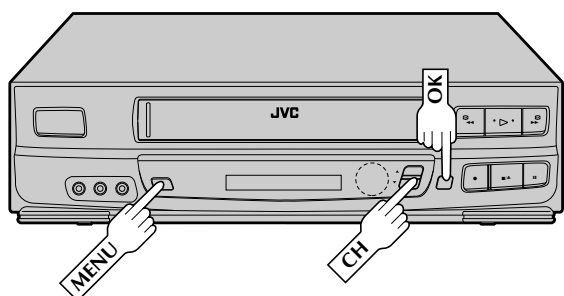

Pour rappeler une indication

- 1 Appuyer sur **OSD**.
 - Toutes les indications correspondant à l'état courant sont affichées sur l'écran pendant 5 secondes, laissant l'information de compteur et RECORD/PAUSE pendant le mode de pause d'enregistrement. (Pas d'indication en arrêt sur image ni en recherche.)
- 2 Appuyer à nouveau sur **OSD** pour effacer l'affichage.

Surimpression

Cette fonction, commutable entre MARCHÉ et ARRÊT, détermine si les indicateurs de fonctionnement apparaîtront ou pas sur l'écran.

1 AVOIR ACCÈS À L'ÉCRAN DU MENU PRINCIPAL
Appuyer sur **MENU**.

2 AVOIR ACCÈS À L'ÉCRAN DE RÉGLAGE DE FONCTION
Placer la flèche près de "FIXER FONCTION" en appuyant sur **CH▲▼** ou sur **SHUTTLE PLUS ▲▼**, puis sur **OK**.

3 AVOIR ACCÈS À L'ÉCRAN SUPERPOSER
Placer la flèche près de "SUPERPOSER" en appuyant sur **CH▲▼** ou sur **SHUTTLE PLUS ▲▼**, puis sur **OK**.

FONCTIONS

→ MINUTERIE AUTOMATIQUE
SUPERPOSER
SECOND AUDIO
MONITEUR AUDIO
ENTRÉE AUXILIAIRE
FONCTION SPÉCIALE

APPUYEZ (▲, ▼) APRÈS (OK)
APPUYEZ (MENU) POUR FINIR

4 SÉLECTIONNER LE MODE
Placer la flèche près de "MARCHÉ" ou "ARRÊT" en appuyant sur **CH▲▼** ou sur **SHUTTLE PLUS ▲▼**.

SUPERPOSER

→ MARCHÉ
ARRÊT

APPUYEZ (▲, ▼) POUR CHOISIR
APPUYEZ (MENU) POUR FINIR

5 REVENIR À L'ÉCRAN NORMAL
Appuyer sur **MENU** le nombre de fois nécessaire.

L'indication surimprimée sur l'écran TV vous dit ce que le magnétoscope fait.

Canal syntonisé ou mode AUX(iliaire)
Lorsque le canal est changé, le nouveau canal est affiché sur l'écran pendant 5 secondes.

Heure de l'horloge

Indicateur de position de bande

Marque de "cassette chargée"
Lorsqu'une cassette est chargée, la marque est affichée pendant 5 secondes. Elle clignote quand la touche EJECT du magnétoscope est pressée.

CH 125 RECORD
THU 12:00 AM PAUSE
 [] SP

B-----+-----E

NORM INDEX-1
HI-FI COUNT MEMORY OFF
 -1:23:45

Mode de fonctionnement
Lorsque le mode de fonctionnement est changé, le nouveau mode est affiché - RECORD (5 s), PLAY (5 s), FF/REW (5 s) si engagé à partir du mode d'arrêt), RECORD PAUSE (aussi longtemps que la Pause est engagée) et ITR **:*(5 s).

Indicateur de vitesse d'enregistrement

Indicateur INDEX

Valeur du compteur

Mémoire de compteur on/off

Indicateurs de mode audio

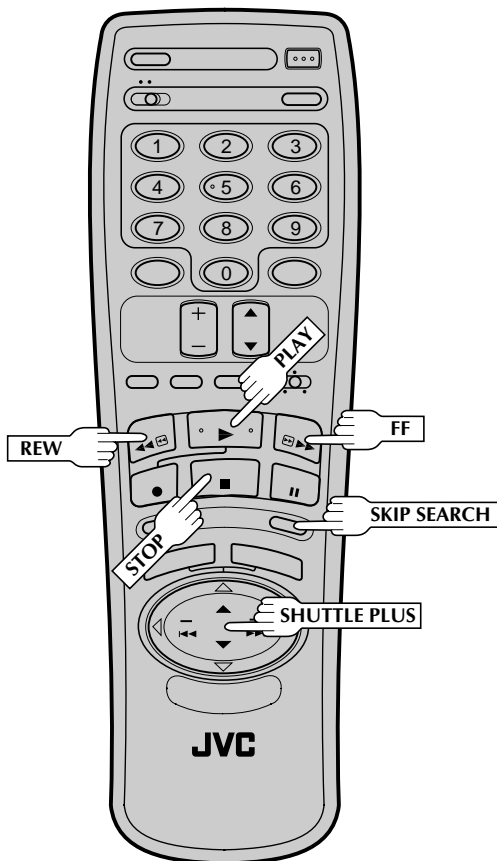
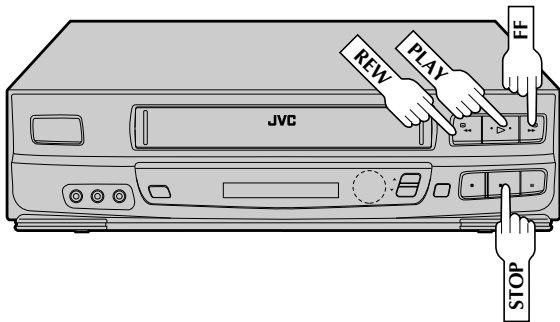

Recherche de saut

1 PASSER DES SECTIONS NON VOULUES

Appuyer sur **SKIP SEARCH** de 1 à 4 fois pendant la lecture. Chaque pression lance une période de 30 secondes de lecture accélérée. La lecture normale reprend automatiquement.

REMARQUE:

Pour revenir en lecture normale pendant la recherche de saut, appuyer sur **PLAY**.

Lecture répétée

1 LANCER LA RÉPÉTITION

Pendant la lecture, appuyer sur **PLAY** et maintenir pressé (jusqu'à ce que "PLAY" clignote sur le panneau d'affichage avant), puis relâcher.

- La bande entière est lue 20 fois.

2 ARRÊTER LA RÉPÉTITION

Appuyer sur **STOP** n'importe quand pour arrêter.

REMARQUE:

Appuyer sur **PLAY**, **REW**, **FF**, **PAUSE** ou **SHUTTLE PLUS** ◀◀ ou ▶▶ arrête également la lecture répétée.

Recherche indexée

Cette fonction recherche des codes d'indexation qui sont placés sur la bande au début d'un enregistrement.

1 LANCER LA RECHERCHE

Alors que la bande est arrêtée, appuyer sur **SHUTTLE PLUS** ◀◀ ou ▶▶.

2 AVOIR ACCÈS À UN CODE ÉLOIGNÉ

Pour accéder à un enregistrement situé 2 à 9 codes d'indexation plus loin, appuyer plusieurs fois sur **SHUTTLE PLUS** ◀◀ ou ▶▶ jusqu'à ce que le nombre correct soit affiché sur l'écran (seulement si **SUPERPOSER** est réglé sur **MARCHE** (p. 19)). La lecture commence automatiquement quand l'enregistrement désiré est localisé.

- Pour trouver le tout début du programme désiré, appuyer sur **REW** ou **FF** et chercher visuellement le point de début.

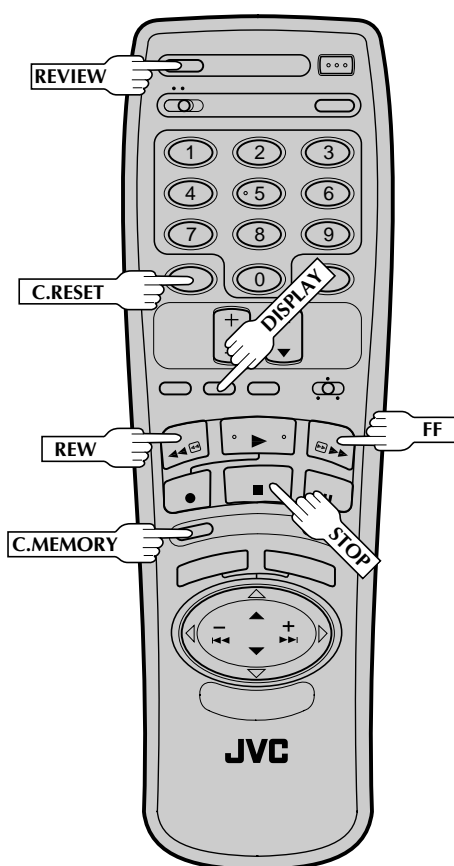
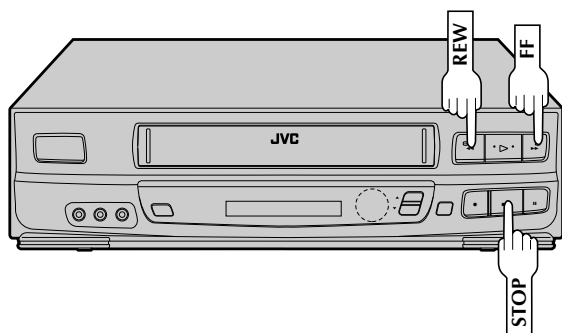

Instant ReView

À la pression d'une touche, vous pouvez mettre en marche votre magnéscope, rembobiner la bande et commencer à visionner le programme le plus récemment enregistré par minuterie.

ACTIVER INSTANT REVIEW

1

Après s'être assuré que le magnéscope est éteint et que le mode de minuterie est à l'arrêt, appuyer sur **REVIEW**.

- L'alimentation est mise en marche et le magnéscope recherche le code d'indexation indiquant le début du dernier programme enregistré par minuterie, puis commence automatiquement la lecture.
- Vous pouvez accéder à un programme de 2 à 9 codes d'indexation plus loin par rapport à la position courante sur la bande. Si, par exemple, vous avez 5 programmes enregistrés et que vous voulez regarder le 3ème, appuyer trois fois sur **REVIEW**.
- Pour trouver le tout début du programme désiré, appuyer sur **REW** ou **FF** et chercher visuellement le point de début.

Remise à zéro du compteur

REMETTRE LE COMPTEUR À ZÉRO

1

Appuyer sur **C.RESET**.

REMARQUE:

En appuyant sur la touche **DISPLAY**, vous pouvez changer l'affichage pour montrer la valeur du compteur, le numéro de canal ou l'heure de l'horloge. (Le numéro de canal n'est pas affiché pendant la lecture.)

Mémoire de compteur

Lorsque cette fonction est activée, la bande retourne à la position "zéro" du compteur.

ACTIVER LA MÉMOIRE DE COMPTEUR

1

Appuyer sur **C.RESET** pendant la lecture à un point pour lequel vous voulez avoir un accès rapide pour plus tard. Le compteur passe à "0H 00M 00S".

Puis appuyer sur **C.MEMORY**. L'indicateur de mémoire de compteur sur le panneau d'affichage avant s'allume.

REVENIR À LA POSITION ZÉRO DU COMPTEUR

2

Appuyer sur **STOP** (pendant la lecture), puis sur **REW**. La bande est rembobinée et s'arrête automatiquement autour de "0H 00M 00S".

- Pour effacer la mémoire de compteur, appuyer sur **C.MEMORY**.

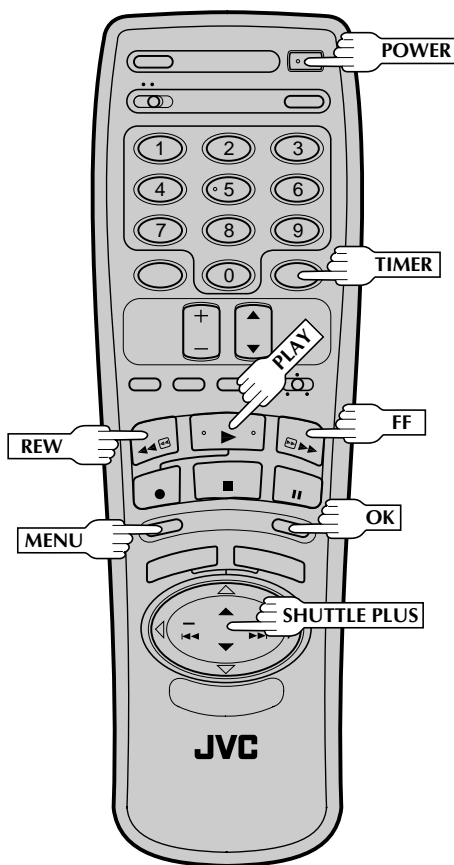
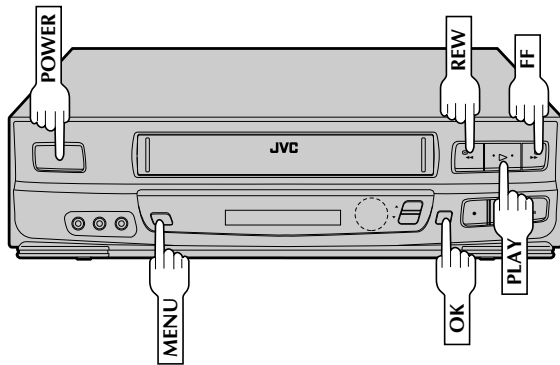

Indicateur de position de bande

L'indicateur de position de bande apparaît sur l'écran quand, à partir du mode d'arrêt, vous appuyez sur FF, REW ou effectuez une recherche indexée ou Instant ReView. La position de "■" par rapport à "B" (début) ou "E" (fin) vous montre où vous êtes sur la bande.

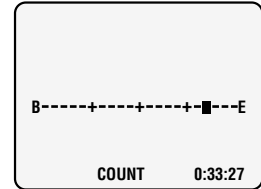

** SUPERPOSER doit être réglé sur MARCHE, sinon l'indicateur n'apparaîtra pas. (☞ p. 19).

Mémoire de la fonction suivante

La mémoire de la fonction suivante "dit" au magnétoscope ce qu'il a à faire après le rembobinage de la bande.

* Avant de continuer, s'assurer que le magnétoscope est en mode d'arrêt.

- a- Pour le lancement automatique de la lecture après le rembobinage ...
... appuyer sur REW, puis appuyer sur PLAY dans les 2 secondes.
- b- Pour la coupure automatique de l'alimentation après le rembobinage ...
... appuyer sur REW, puis appuyer sur POWER dans les 2 secondes.
- c- Pour l'attente de minuterie automatique après le rembobinage ...
... Appuyer sur REW, puis appuyer sur TIMER dans les 2 secondes.

Lecture AV COMPU LINK

Votre magnétoscope est compatible avec des éléments AV COMPU LINK de JVC, comprenant des amplificateurs, des récepteurs et des téléviseurs.

FAIRE LES RACCORDEMENTS

1

Raccorder votre magnétoscope à un appareil AV COMPU LINK comme montré dans l'illustration à la page 23.

- Le câble AV COMPU LINK est un cordon avec une mini-fiche mono de 3,5 mm à chaque extrémité.

METTRE EN MARCHÉ LE MAGNÉSCOPE

2

Appuyer sur **POWER**.

AVOIR ACCÈS À L'ÉCRAN DU MENU PRINCIPAL

3

Appuyer sur **MENU**.

AVOIR ACCÈS À L'ÉCRAN DE RÉGLAGE DE FONCTION

4

Placer la flèche près de "FIXER FONCTION" en appuyant sur **CH▲▼** ou sur **SHUTTLE PLUS ▲▼**, puis sur **OK**.

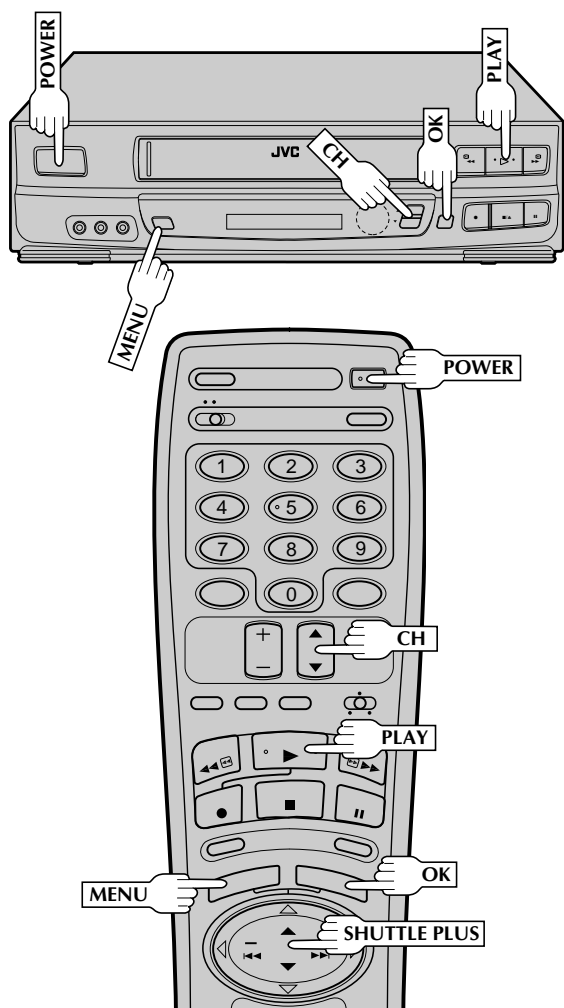

Exemple

Votre magnétoscope

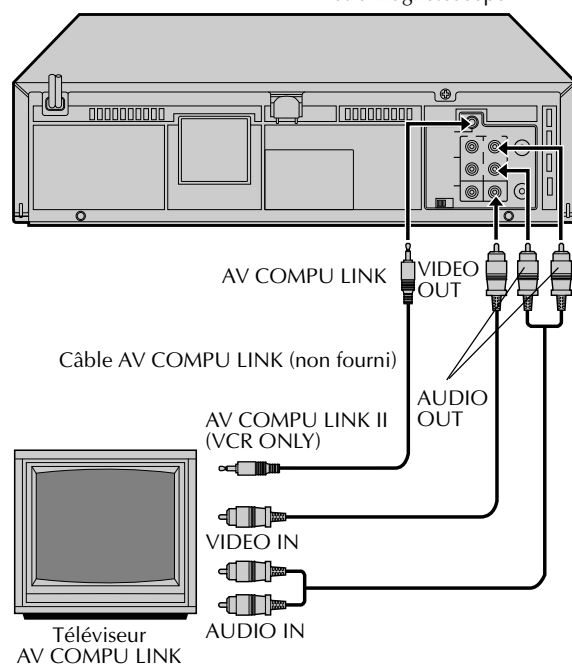

5 AVOIR ACCÈS À L'ÉCRAN DE FONCTIONS SPÉCIALES

Appuyer sur **CH▲▼** ou sur **SHUTTLE PLUS ▲▼** pour placer la flèche près de "FONCTIONS SPÉCIALES", puis appuyer sur **OK**.

FONCTIONS
MINUTERIE AUTOMATIQUE
SUPERPOSER
SECOND AUDIO
MONITEUR AUDIO
ENTRÉE AUXILIAIRE
→ FONCTION SPÉCIALE

APPUYEZ (▲,▼) APRÈS (OK)
APPUYEZ (MENU) POUR FINIR

6 PERMETTRE LA LECTURE AV COMPU LINK

Appuyer sur **CH▲▼** ou sur **SHUTTLE PLUS ▲▼** pour placer la flèche près de "AV COMPU LINK".

FONCTION SPÉCIALE
PAUSE
→ AV COMPU-LINK

APPUYEZ (▲,▼) POUR CHOISIR
APPUYEZ (MENU) POUR FINIR

7 REVENIR À L'ÉCRAN NORMAL

Appuyer sur **MENU** le nombre de fois nécessaire.

8 EFFECTUER LA LECTURE AV COMPU LINK

Introduire simplement une cassette et appuyer sur **PLAY** (si la languette de sécurité d'enregistrement de la cassette a été retirée, la lecture commence automatiquement). Les appareils reliés sont mis en marche, et le téléviseur est réglé automatiquement sur son mode VIDEO!

REMARQUE:

Le raccordement varie en fonction du type de téléviseur que vous avez. Veuillez vous reporter au manuel d'instructions du téléviseur en faisant ce raccordement.

Enregistrement

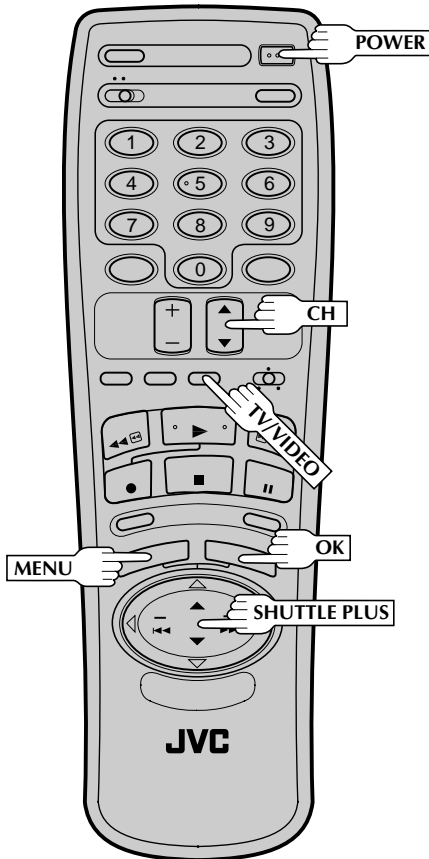
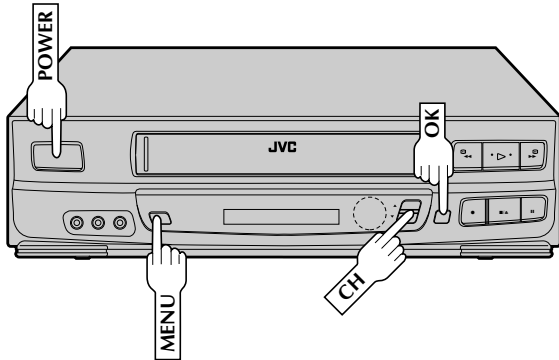

Pour la meilleure image possible

Votre magnéscope dispose d'une fonction d'étalonnage vidéo actif, qui contrôle l'état de la bande utilisée pendant l'enregistrement et la lecture, et compense pour offrir les images d'enregistrement et de lecture les meilleures possibles. *Le réglage par défaut pour à la fois l'enregistrement et la lecture est "ON".

Préparatifs

1 METTRE EN MARCHÉ LE MAGNÉSCOPE

Appuyer sur **POWER**. En regardant à travers le canal 3 ou 4, appuyer sur **TV/VIDEO** pour sélectionner le mode VIDEO. VIDEO est affiché sur le panneau d'affichage avant.

2 AVOIR ACCÈS À L'ÉCRAN DU MENU PRINCIPAL

Appuyer sur **MENU**.

3 AVOIR ACCÈS À L'ÉCRAN DE CALIBRATION VIDÉO

Appuyer sur **CH▲▼** ou sur **SHUTTLE PLUS ▲▼** pour placer la flèche près de "VIDÉO CALIBRATION", puis appuyer sur **OK**.

MENU PRINCIPAL
→ FIXER PROGRAMME
FIXER FONCTION
RÉGL. DU SYNTONISATEUR
RÉGLAGE PRIVÉ
VIDÉO CALIBRATION
APPUYEZ (▲, ▼) APRÈS (OK)
APPUYEZ (MENU) POUR FINIR

4 SÉLECTIONNER LE MODE

Placer la flèche près de "MARCHE" en appuyant sur **CH▲▼** ou sur **SHUTTLE PLUS ▲▼**, puis sur **OK** pour déplacer la flèche sur la section Lecture. Régler la lecture sur "MARCHE", puis appuyer sur **MENU** le nombre de fois nécessaire pour revenir à l'écran normal. (Appuyer sur **OK** fait revenir la flèche dans la section Enregistrement.)

CALIBRATION ACTIVE VIDÉO
ENREGISTRE. → MARCHE
ARRET
LECTURE → MARCHE
ARRET
APPUYEZ (▲, ▼) APRÈS (OK)
APPUYEZ (MENU) POUR FINIR

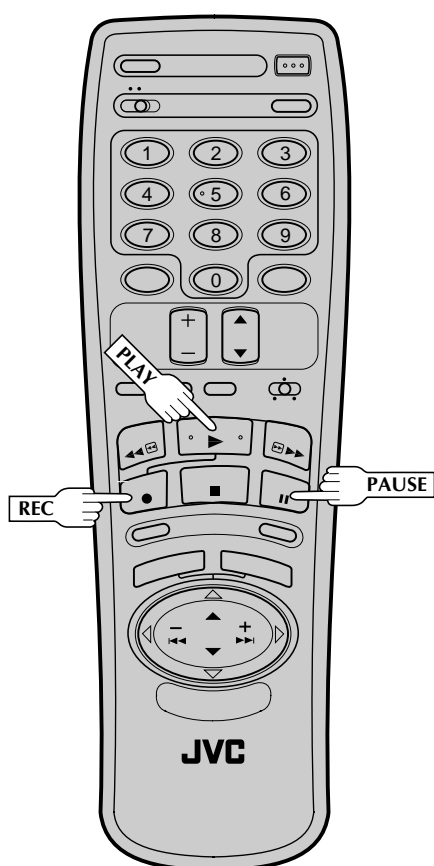
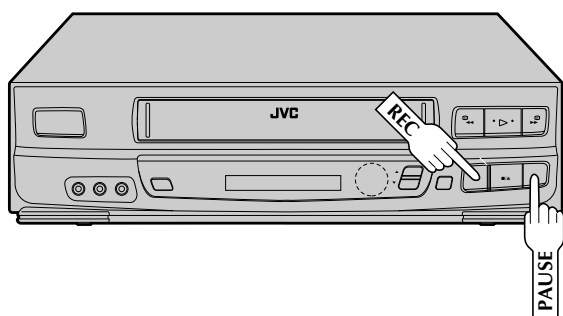

Enregistrement

Effectuer les étapes 1 à 3 de la page 15 ("Enregistrement simple") avant de continuer.

COMMENCER L'ENREGISTREMENT

1

Appuyer sur **REC** et tout en maintenant pressé, appuyer sur **PLAY** de la télécommande ou appuyer sur **REC** sur le panneau avant du magnétoscope.

- Le magnétoscope prend environ 7 secondes pour évaluer la qualité de la bande utilisée, puis l'enregistrement commence avec le niveau d'image optimisé.

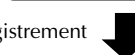
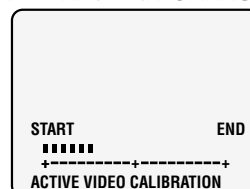

ÉTALONNAGE TERMINÉ

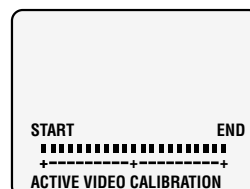

REMARQUES:

- L'étalonnage a lieu immédiatement avant le premier enregistrement SP et le premier enregistrement EP après introduction de la cassette. Il ne prend pas place pendant l'enregistrement.
- Dans le cas d'un enregistrement par minuterie, l'étalonnage prend place pour le mode SP et le mode EP avant le premier enregistrement par minuterie après introduction de la cassette (quelle que soit la vitesse de la bande sélectionnée pour cet enregistrement).
- Une fois que la cassette est éjectée, les données d'étalonnage sont effacées. La prochaine fois qu'une cassette est utilisée pour l'enregistrement, l'étalonnage est à nouveau effectué.
- SUPERPOSER doit être réglé sur "MARCHE" ou l'écran d'étalonnage vidéo actif n'apparaîtra pas (☞ p. 19).

ATTENTION:

- Comme l'étalonnage a lieu avant que l'enregistrement commence réellement, il y a un retard de 7 secondes environ après avoir appuyé sur **REC** et **PLAY** sur la télécommande, ou sur **REC** sur le magnétoscope. Pour être sûr d'enregistrer la séquence ou le programme voulu complètement, effectuer d'abord les étapes suivantes:
 - Appuyer en même temps sur **PAUSE** et **REC** pour passer en mode de pause d'enregistrement.
 - Le magnétoscope contrôle alors automatiquement l'état de la bande et, après 7 secondes environ, repasse en mode de pause d'enregistrement.
 - Appuyer sur **PLAY** pour lancer l'enregistrement.
- Si vous voulez éviter l'étalonnage vidéo actif et lancer directement l'enregistrement, régler "ENREGISTRE." sur "ARRÊT" dans l'étape 4 de la procédure des préparatifs (☞ p. 24).

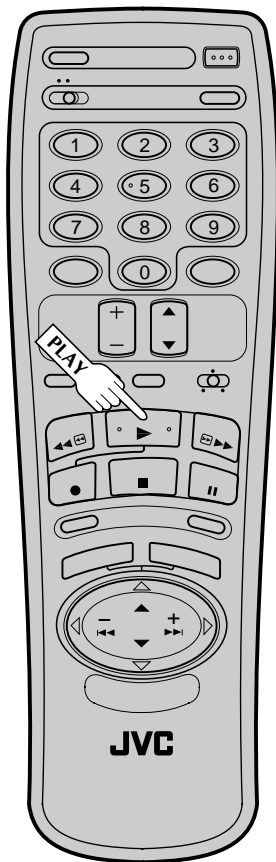
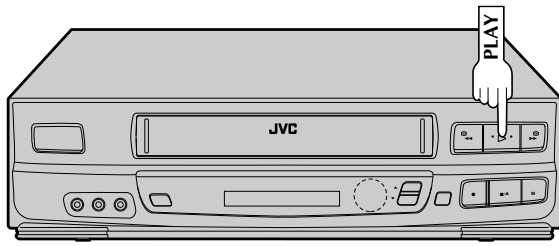

Lecture

Le magnéscope évalue la qualité de la bande une fois que vous avez lancé la lecture.

Avant de commencer, effectuer les étapes 1 et 2 de la page 14.

1 COMMENCER LA LECTURE

Appuyer sur **PLAY**.

- Le magnéscope ajuste la qualité d'image de lecture en fonction de la qualité de la bande utilisée.

—VIDEO CALIBRATION—

REMARQUES:

- En utilisant des bandes de location, ou des bandes enregistrées sur d'autres magnétoscopes, régler "LECTURE" sur "MARCHE" ou "ARRÊT" comme désiré à l'étape 4 de la procédure des préparatifs.
- SUPERPOSER doit être réglé sur "MARCHE" ou l'écran d'étalonnage vidéo actif n'apparaîtra pas (p. 19).

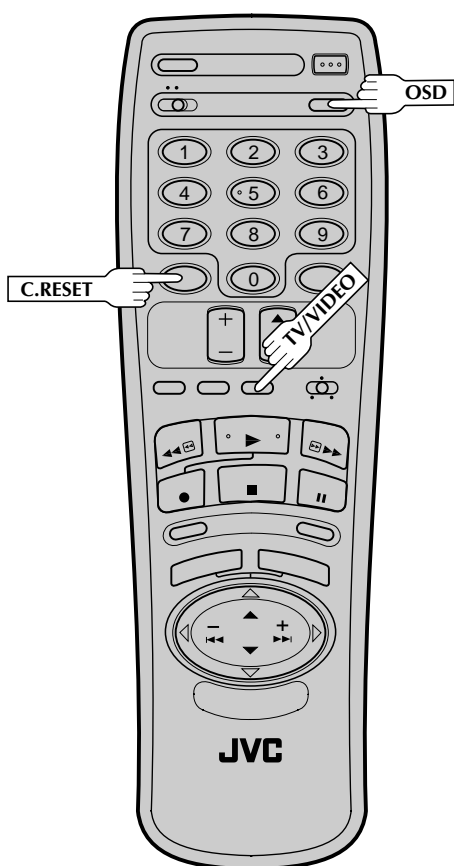
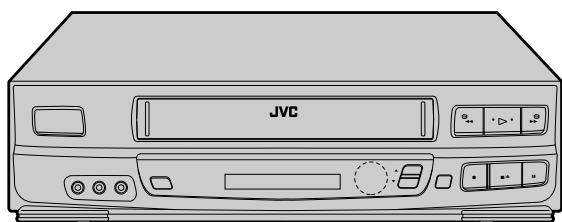

Regarder un programme pendant l'enregistrement d'un autre

1 PASSER EN MODE TV

Pendant l'enregistrement ...

- Si vous utilisez le raccordement RF (☞ p. 6), appuyer sur **TV/VIDEO**. L'indicateur VIDEO du magnétoscope s'éteint et l'émission TV étant enregistrée disparaît.
- Si vous utilisez le raccordement AV (☞ p. 6), changer le mode d'entrée du téléviseur de AV en TV.

2 SÉLECTIONNER LE CANAL À VISIONNER

Utiliser le sélecteur de canal du téléviseur pour régler la chaîne que vous voulez regarder.

Afficher la durée d'enregistrement écoulée

1 REMETTRE LE COMPTEUR À ZÉRO

Avant que l'enregistrement commence, appuyer sur **C.RESET**. Le compteur est remis à zéro et affiche la durée écoulée exacte comme la bande défile.

2 AFFICHER LA DURÉE ÉCOULÉE SUR L'ÉCRAN

Pendant l'enregistrement, appuyer sur **OSD** n'importe quand pour voir la durée écoulée. Appuyer à nouveau pour retirer l'affichage.

- S'assurer que "SUPERPOSER" est réglé sur "MARCHE" (☞ p. 19).

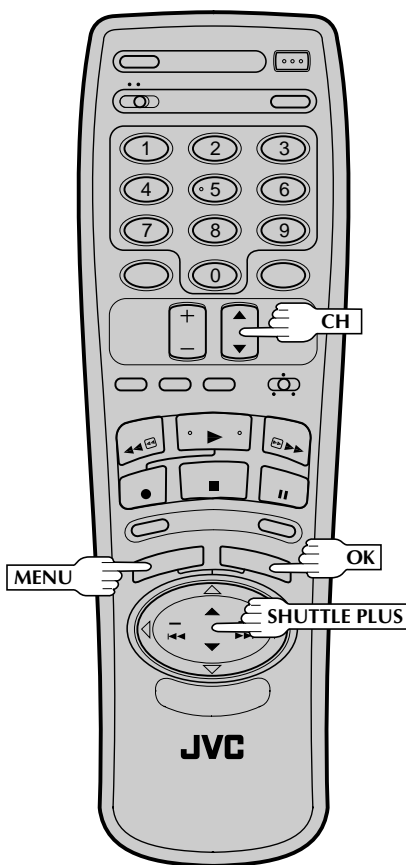
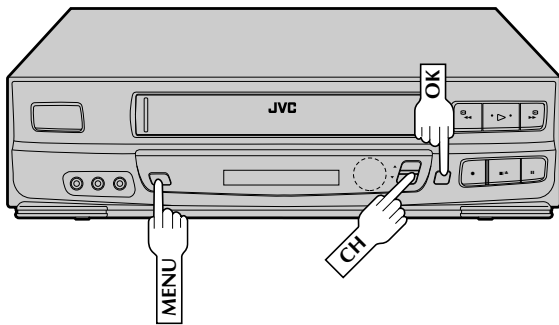

REMARQUES:

- Si un programme SAP est reçu, l'audio SAP est enregistré sur les deux pistes audio Hi-Fi et normal. Le programme audio principal ne sera pas enregistré.
- Si un programme non SAP est reçu, l'audio principal est enregistré sur les deux pistes audio Hi-Fi et normal.

Stéréo et SAP (Second Programme Audio)

Le décodeur MTS incorporé de votre magnéto-scopie permet la réception d'émissions à son TV multi-canal.

- L'indicateur ST sur le panneau d'affichage s'allume pendant la réception d'une émission stéréo, et SAP s'allume pendant la réception d'un programme SAP.
- Les deux indicateurs s'allument quand un programme stéréo est accompagné par de l'audio SAP.

Pour enregistrer des programmes stéréo . . .

. . . suivre simplement la procédure d'enregistrement de base.

Pour écouter la piste son stéréo pendant l'enregistrement . . .

. . . sélectionner "HI-FI" sur l'écran moniteur audio (☞ p. 18).

Pour enregistrer des programmes SAP . . .

1 AVOIR ACCÈS À L'ÉCRAN DU MENU PRINCIPAL

Appuyer sur MENU.

2 AVOIR ACCÈS À L'ÉCRAN DE RÉGLAGE DE FONCTION

Placer la flèche près de "FIXER FONCTION" en appuyant sur CH▲▼ ou sur SHUTTLE PLUS ▲▼, puis sur OK.

3 AVOIR ACCÈS À L'ÉCRAN SECOND AUDIO

Placer la flèche près de "SECOND AUDIO" en appuyant sur CH▲▼ ou sur SHUTTLE PLUS ▲▼, puis sur OK.

4 SÉLECTIONNER LE MODE

Placer la flèche près de "MARCHE" en appuyant sur CH▲▼ ou sur SHUTTLE PLUS ▲▼.



5 REVENIR À L'ÉCRAN NORMAL

Appuyer sur MENU le nombre de fois nécessaire.

Minuterie d'arrêt (ITR)

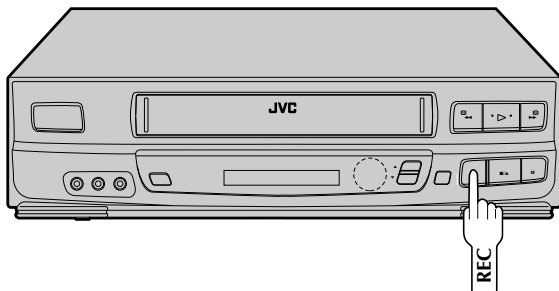

Cette méthode facile vous permet d'enregistrer de 30 minutes à 6 heures (par tranches de 30 minutes), et de couper le magnétoscope après la fin de l'enregistrement.

COMMENCER L'ENREGISTREMENT

1

Appuyer sur **REC**.

PASSER EN MODE ITR

2

Appuyer à nouveau sur **REC**. ITR clignote et 0:30 apparaît dans l'affichage.

RÉGLER LA DURÉE D'ENREGISTREMENT

3

Si vous voulez enregistrer pendant plus de 30 minutes, appuyer sur REC pour prolonger la durée. Chaque pression prolonge la durée d'enregistrement de 30 minutes.

REMARQUES:

- Vous pouvez effectuer ITR seulement en utilisant la touche **REC** sur le panneau avant du magnétoscope.
- Après avoir réglé la durée, l'affichage précédent réapparaît.
- Pour vérifier la durée d'enregistrement restante, appuyer une fois sur **REC** pendant l'enregistrement et la durée restante est affichée pendant 5 secondes environ. Faire attention de ne pas appuyer à nouveau pendant ces 5 secondes, ou alors vous ajouterez 30 minutes de plus à l'enregistrement.

Programmation sur écran de la minuterie

* Se reporter à l'illustration de la page 30.

Vous pouvez directement programmer la minuterie du magnétoscope pour enregistrer jusqu'à 8 spectacles, sur une période d'un an. Se rappeler, l'horloge doit être réglée avant pour pouvoir programmer la minuterie (☞ p. 7).

CHARGER UNE CASSETTE

1

S'assurer que la languette de sécurité d'enregistrement est intacte. Si ce n'est pas le cas, couvrir l'emplacement avec de la bande adhésive avant d'introduire la cassette.

- Le magnétoscope est mis en marche, et le compteur est remis à zéro, automatiquement.

AVOIR ACCÈS À L'ÉCRAN DE RÉGLAGE DE PROGRAMMATION

2

Appuyer sur **MENU**, puis sur **OK**.

PROGRAMME 1	
DATE	--/--
DEBUT	---:-- AM
FIN	---:-- AM
CANAL	-- SP
APPUYEZ LE NUMÉRO (0-9) OU (▲, ▼), APRÈS (OK) APPUYEZ (MENU) POUR FINIR	

SUITE À LA PAGE SUIVANTE.

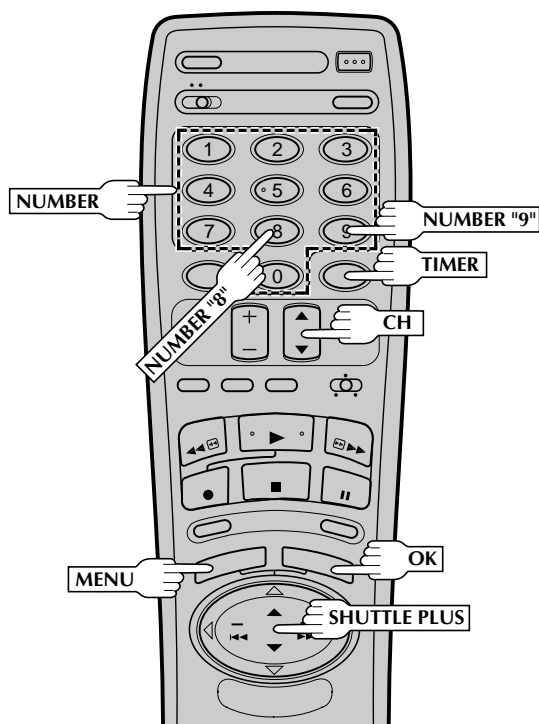
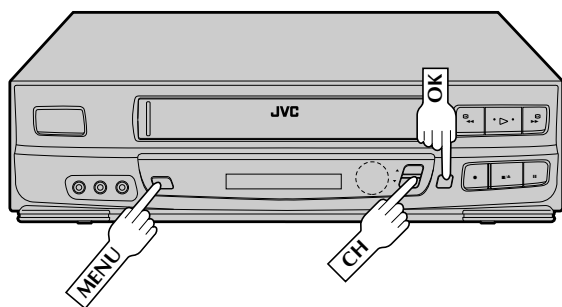
**EXEMPLE**

Si vous programmez le magnétoscope pour enregistrer par minuterie un spectacle le 6 septembre sur le canal 40 de midi à 1:00 PM en mode SP, l'écran ressemblera à ceci:

PROGRAMME 1	
DATE	9/ 6 DIM
DEBUT	12:00 PM
FIN	1:00 PM
CANAL	40 SP
APPUYEZ LE NUMÉRO (0-9) OU (▲, ▼), APRES (OK) APPUYEZ (MENU) POUR FINIR	

REMARQUES:

- Pour sortir du mode de minuterie avant que l'enregistrement commence, appuyer à nouveau sur **TIMER**. Une nouvelle pression fera repasser en mode de minuterie.
- En cas de coupure de courant après programmation, le soutien mémoire du magnétoscope garde vos sélections pendant 10 minutes.
- Si vous sélectionnez "FIXER PROGRAMME" avant d'avoir réglé la date et l'heure, un message d'erreur apparaît. Suivre ses instructions.
- Si vous entrez une heure de début qui est déjà passée, ERREUR apparaît sur l'écran en clignotant.

3 SÉLECTIONNER UN NUMÉRO DE PROGRAMME

Appuyer sur les touches **NUMBER** appropriées ou sur **CH▲▼** ou **SHUTTLE PLUS ▲▼** pour sélectionner un numéro de programme vacant, puis appuyer sur **OK**. La première fois que vous faites cela, tous les numéros seront vacants, alors appuyer simplement sur **OK** quand l'écran apparaît.

4 RÉGLER LES INFORMATIONS DE PROGRAMMATION

Appuyer sur les touches **NUMBER** appropriées pour régler la date, l'heure de début et de fin et le numéro de canal. Appuyer sur **CH▲▼** ou sur **SHUTTLE PLUS ▲▼** pour régler AM/PM, le numéro de canal et la vitesse de bande. Puis appuyer sur **OK** après les réglages AM/PM et vitesse de bande.

- Toute information sur un chiffre (sauf le numéro de canal) doit être précédée d'un "0".
- Il est possible de régler toutes les informations en utilisant les touches **CH▲▼** ou **SHUTTLE PLUS ▲▼**. (Dans ce cas, appuyer sur **OK** après chaque réglage.)

** Vous pouvez enregistrer des programmes sélectionnés à la même heure tous les jours de la semaine, ou une fois par semaine. Avant d'entrer le mois, appuyer sur la touche **NUMBER "8"** (DAILY) ou **"9"** (WEEKLY). Soit "DAILY" ou "WEEKLY" apparaît. Appuyer à nouveau et "DAILY" ou "WEEKLY" disparaît.

5 FAIRE DES CORRECTIONS

Pour changer l'un des réglages, appuyer sur **OK** jusqu'à ce que l'item que vous voulez changer commence à clignoter. Puis régler comme dans l'étape 4.

6 REVENIR À L'ÉCRAN NORMAL

Appuyer sur **MENU** le nombre de fois nécessaire.

- Appuyer seulement une fois pour avoir accès à l'écran de minuterie automatique (☰ p. 32).

7 PASSER EN MODE DE MINUTERIE

Appuyer sur **TIMER**. Le magnétoscope s'éteint automatiquement.

- Les programmes qui commencent après minuit doivent avoir la date du lendemain.
- Une fois que l'enregistrement par minuterie est terminé, l'alimentation du magnétoscope est coupée automatiquement.
- Vous pouvez programmer la minuterie alors qu'un enregistrement normal est en cours; le menu sur écran ne sera pas enregistré.
- Si la fin de la bande est atteinte pendant l'enregistrement par minuterie, la cassette est automatiquement éjectée.
- Lors de l'enregistrement par minuterie de canaux câblés reçus à travers un adaptateur de TV câblée, bien s'assurer que l'adaptateur est en marche.

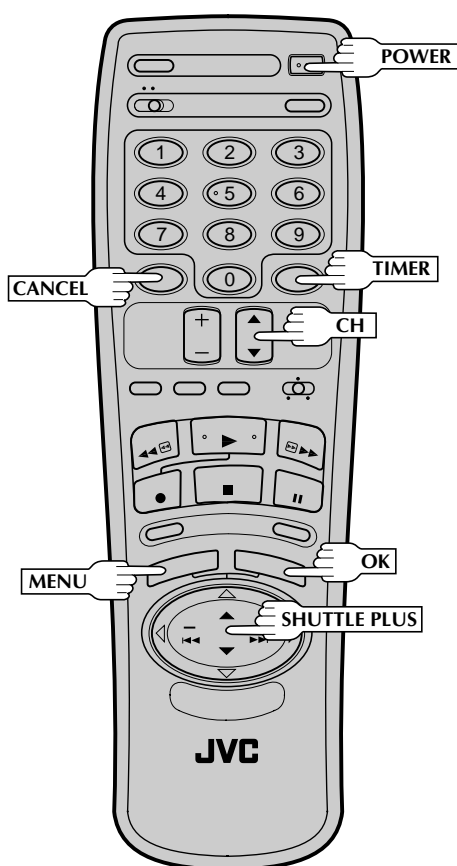
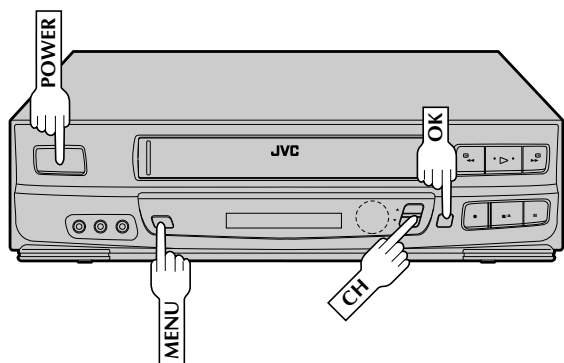

Vérifier et annuler des programmes

1

SORTIR DU MODE DE MINUTERIE

Appuyer sur **TIMER**, puis sur **POWER**.

2

AVOIR ACCÈS À L'ÉCRAN DE RÉGLAGE DE PROGRAMMATION

Appuyer sur **MENU**, puis sur **OK**.

3

VÉRIFIER LES INFORMATIONS PROGRAMMÉES

Appuyer sur **CH▲▼** ou sur **SHUTTLE PLUS ▲▼** pour vérifier les programmes les uns après les autres.

Pour annuler un programme . . .

4

ANNULER UN PROGRAMME

Appuyer sur **CANCEL**.

- Répéter les étapes 3 et 4 le nombre de fois nécessaire.

5

REVENIR À L'ÉCRAN NORMAL

Appuyer sur **MENU** le nombre de fois nécessaire. S'il reste encore des programmes, passer à l'étape 6.

6

REVENIR EN MODE DE MINUTERIE

Appuyer à nouveau sur **TIMER**.

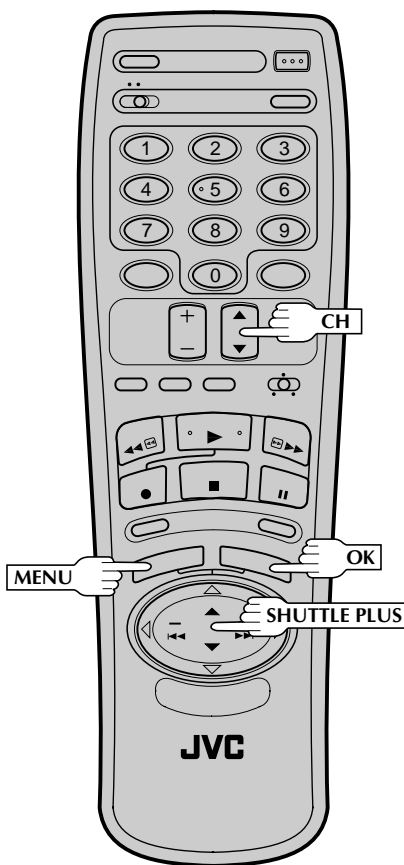
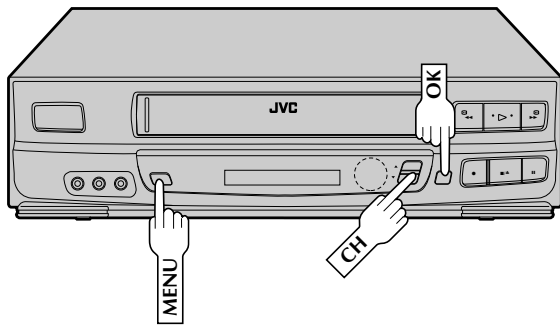

Minuterie automatique

Quand cette fonction est activée, le mode de minuterie est engagé automatiquement quand l'alimentation du magnétoscope est coupée, et le mode est relâché quand l'alimentation est remise.

1

AVOIR ACCÈS À L'ÉCRAN DU MENU PRINCIPAL

Appuyer sur MENU.

2

AVOIR ACCÈS À L'ÉCRAN DE RÉGLAGE DE FONCTION

Placer la flèche près de "FIXER FONCTION" en appuyant sur CH▲▼ ou sur SHUTTLE PLUS ▲▼, puis sur OK.

3

AVOIR ACCÈS À L'ÉCRAN DE MINUTERIE AUTOMATIQUE

Placer la flèche près de "MINUTERIE AUTOMATIQUE" en appuyant sur CH▲▼ ou sur SHUTTLE PLUS ▲▼, puis sur OK. Passer alors à l'étape 2 de la procédure ci-dessous.

Ou, pendant la programmation de la minuterie sur écran ...

1

AVOIR ACCÈS À L'ÉCRAN DE RÉGLAGE DE FONCTION

Dans l'étape 5 de la procédure de programmation de la minuterie sur écran (p. 30), appuyer sur MENU.

2

SÉLECTIONNER LE MODE

Placer la flèche près de votre choix ("MARCHE" ou "ARRÊT") en appuyant sur CH▲▼ ou sur SHUTTLE PLUS ▲▼.

MINUTERIE AUTOMATIQUE

→MARCHE
ARRÊT

APPUYEZ (▲,▼) POUR CHOISIR
APPUYEZ (MENU) POUR FINIR

3

REVENIR À L'ÉCRAN NORMAL

Appuyer sur MENU.

Montage vers ou à partir d'un autre magnéto

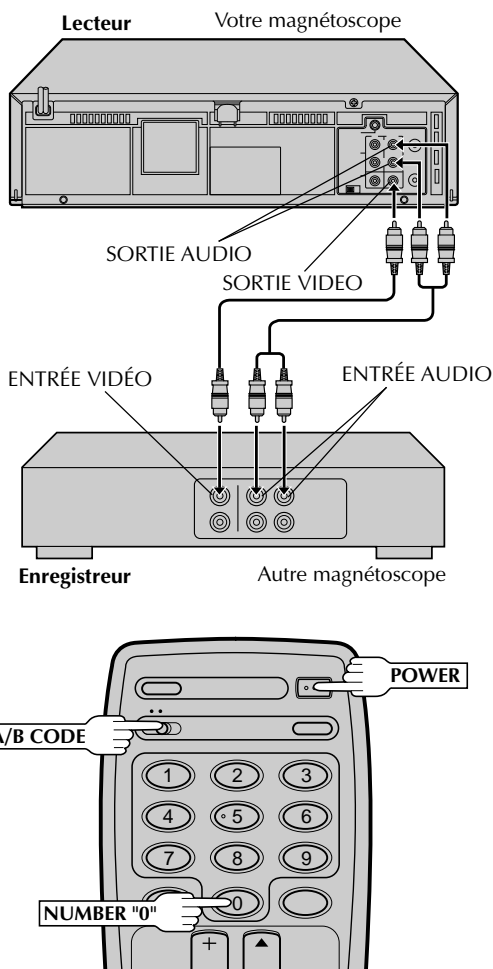

Vous pouvez utiliser votre magnéto comme lecteur ou enregistreur.

FAIRE LES RACCORDEMENTS

1

Raccorder un câble AV (non fourni) entre les connecteurs de sortie vidéo et audio du lecteur et les connecteurs d'entrée vidéo et audio de l'enregistreur.

- Si vous utilisez votre magnéto comme enregistreur et un magnéto monophonique comme lecteur, raccorder le connecteur de sortie audio du lecteur au connecteur AUDIO IN L de l'enregistreur.

CHARGER DES CASSETTES

2

Introduire la cassette de lecture dans le lecteur et la cassette à enregistrer dans l'enregistreur.

RÉGLER LE MODE D'ENTRÉE DE L'ENREGISTREUR

3

Régler sur AUX. Avec ce magnéto, appuyer sur la touche **NUMBER "0"** (AU apparaît sur l'affichage à la place du numéro de canal).

REMARQUE:

En utilisant ce magnéto comme enregistreur, s'assurer de sélectionner "AVANT" ou "ARRIÈRE" (en fonction des connecteurs d'entrée que vous utilisez) sur l'écran d'entrée auxiliaire (p. 34, "Montage à partir d'un caméscope" étapes 4,5,9 à 11).

LANCER LE LECTEUR

4

Le régler en mode de lecture.

LANCER L'ENREGISTREUR

5

Le régler en mode d'enregistrement.

Commande de deux magnétos JVC

La télécommande fournie peut commander deux magnétos JVC de façon indépendante en utilisant le commutateur **A/B CODE**. Vous pouvez régler ce magnéto pour qu'il réponde seulement aux commandes de la télécommande quand le commutateur est réglé sur **B**, et un autre magnéto pour qu'il réponde qu'aux commandes quand le commutateur est réglé sur **A**. Le commutateur est préréglé sur **A** car ce magnéto répond normalement aux signaux de code **A**. Vous pouvez facilement modifier ce magnéto pour qu'il accepte des commandes de code **B**.

- 1 Débrancher le cordon d'alimentation du magnéto de la prise secteur.
- 2 Régler le commutateur **A/B CODE** de la télécommande sur **B**.
- 3 Rebrancher le cordon d'alimentation du magnéto sur la prise secteur.
- 4 Mettre l'alimentation du magnéto sur marche en appuyant sur **POWER** de la télécommande.

Le magnéto ne répondra alors qu'aux commandes de code **B**.

Montage à partir d'un caméscope

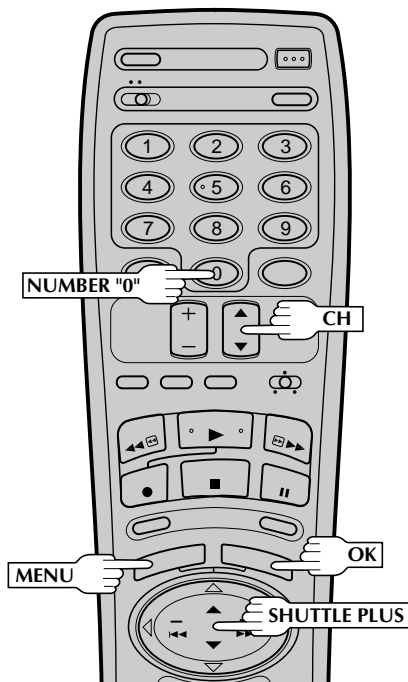
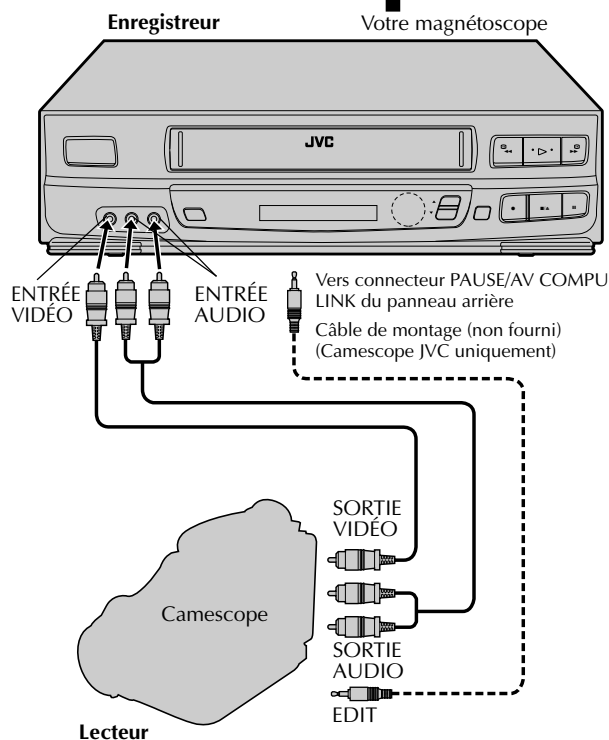

Vous pouvez utiliser un caméscope comme lecteur et votre magnétoscope comme enregistreur.

1 FAIRE LES RACCORDEMENTS

Raccorder un câble AV (non fourni) entre les connecteurs de sortie vidéo et audio du caméscope et les connecteurs VIDEO IN et AUDIO IN de votre magnétoscope.

- Si vous utilisez un caméscope JVC disposant de la fonction de commande de montage, le caméscope peut commander votre magnétoscope. Le câble AV COMPU LINK est un cordon avec une mini-fiche mono de 3,5 mm à chaque extrémité.

2 CHARGER UNE CASSETTE

Introduire la cassette à enregistrer dans l'enregistreur.

3 RÉGLER LE MODE D'ENTRÉE DE L'ENREGISTREUR

Appuyer sur la touche **NUMBER "0"** pour régler sur AUX.

4 AVOIR ACCÈS À L'ÉCRAN DU MENU PRINCIPAL

Appuyer sur **MENU**.

5 AVOIR ACCÈS À L'ÉCRAN DE RÉGLAGE DE FONCTION

Placer la flèche près de "FIXER FONCTION" en appuyant sur **CH▲▼** ou sur **SHUTTLE PLUS ▲▼**, puis sur **OK**.

Si vous utilisez un caméscope JVC à commande de montage — étape 6

Si non — étape 9

6 AVOIR ACCÈS À L'ÉCRAN DE FONCTIONS SPÉCIALES

Appuyer sur **CH▲▼** ou sur **SHUTTLE PLUS ▲▼** pour placer la flèche près de "FONCTIONS SPÉCIALES", puis appuyer sur **OK**.

7 SÉLECTIONNER LE MODE

Appuyer sur **CH▲▼** ou sur **SHUTTLE PLUS ▲▼** pour placer la flèche près de "PAUSE".

FONCTION SPÉCIALE

→ PAUSE
AV COMPU-LINK

APPUYEZ (▲, ▼) POUR CHOISIR
APPUYEZ (MENU) POUR FINIR

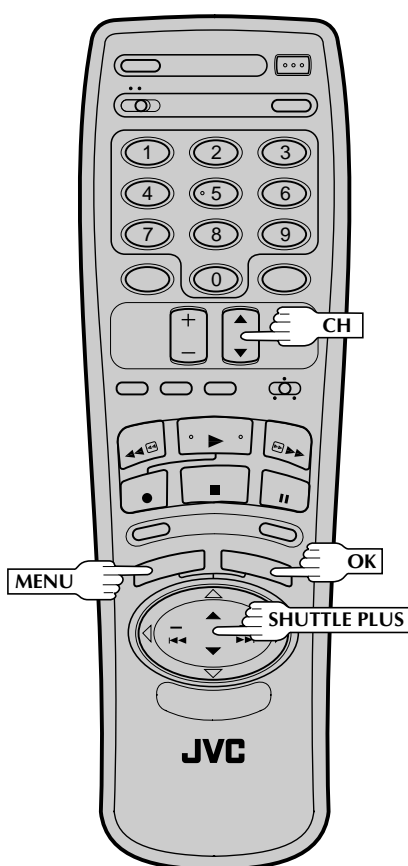
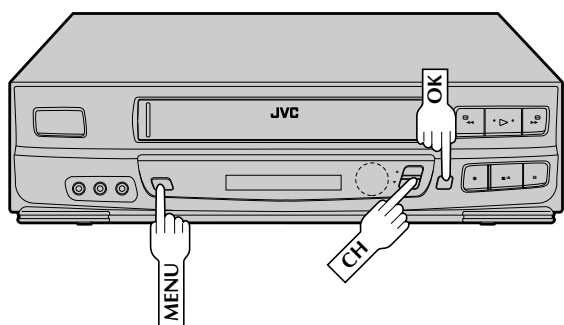

8 REVENIR À L'ÉCRAN DE RÉGLAGE DE FONCTION

Appuyer sur **MENU**.

9 AVOIR ACCÈS À L'ÉCRAN D'ENTRÉE AUXILIAIRE

Appuyer sur **CH▲▼** ou sur **SHUTTLE PLUS ▲▼** pour placer la flèche près de "ENTRÉE AUXILIAIRE", puis appuyer sur **OK**.

10 SÉLECTIONNER L'ENTRÉE

Si vous raccordez le câble AV aux connecteurs AV en façade du magnétoscope, placer la flèche près de "AVANT" en appuyant sur **CH▲▼** ou sur **SHUTTLE PLUS ▲▼**. Si vous raccordez le câble AV aux connecteurs AV à l'arrière du magnétoscope, placer la flèche près de "ARRIÈRE" en appuyant sur **CH▲▼** ou sur **SHUTTLE PLUS ▲▼**.

ENTRÉE AUXILIAIRE

→ AVANT
ARRIÈRE

APPUYEZ (▲,▼) POUR CHOISIR
APPUYEZ (MENU) POUR FINIR

11 REVENIR À L'ÉCRAN NORMAL

Appuyer sur **MENU** le nombre de fois nécessaire.

12 LANCER LE LECTEUR

Régler le camescope en mode de lecture.

13 LANCER L'ENREGISTREUR

Régler votre magnétoscope en mode d'enregistrement.

- Se référer au manuel d'instructions du camescope/magnétoscope pour les instructions de fonctionnement.

Montage par assemblage

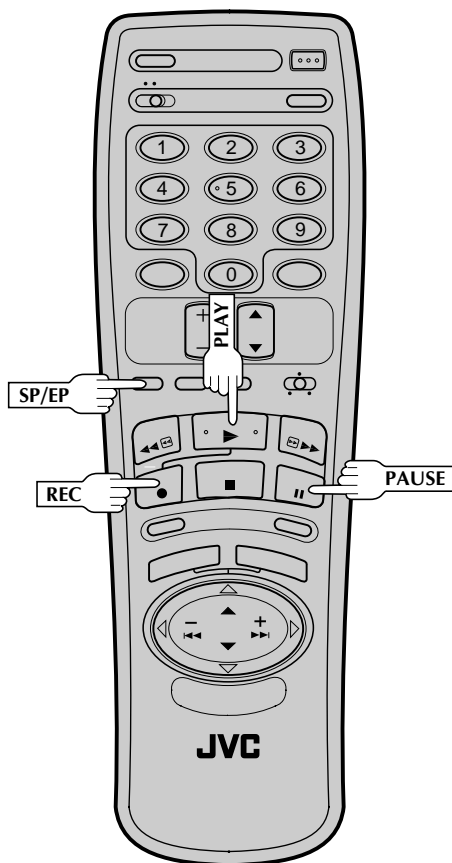
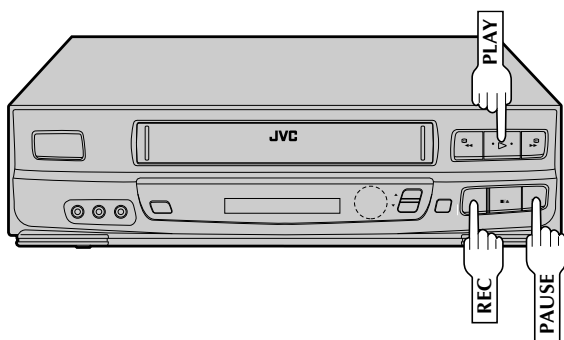

Le montage par assemblage ajoute des séquences enregistrées les unes derrière les autres.
Pour utiliser votre magnéscope comme enregistreur ...

- 1 CHARGER DES CASSETTES**
Introduire la cassette originale dans le lecteur, et la cassette à enregistrer dans l'enregistreur.
- 2 RÉGLER LA VITESSE D'ENREGISTREMENT**
Régler sur "SP" ou "EP" en appuyant sur la touche SP/EP sur la télécommande.
- 3 PASSER EN MODE D'ATTENTE D'ENREGISTREMENT**
Appuyer en même temps sur REC et PAUSE.
- 4 TROUVER LE POINT DE DÉBUT DE MONTAGE**
Lire la bande originale pour atteindre la séquence que vous voulez monter.
- 5 LANCER LE MONTAGE**
Lorsque vous avez atteint la scène sur la bande originale à copier, appuyer sur PLAY pour initialiser le mode d'enregistrement de l'enregistreur.
- 6 ARRÊTER LE MONTAGE**
Appuyer sur PAUSE pour faire une pause sur la bande dans l'enregistreur.
- 7 CONTINUER LE MONTAGE**
Répéter les étapes 4 à 6 comme vous aimez.

REMARQUE:

Le montage par assemblage est également possible en utilisant votre magnéscope comme lecteur.

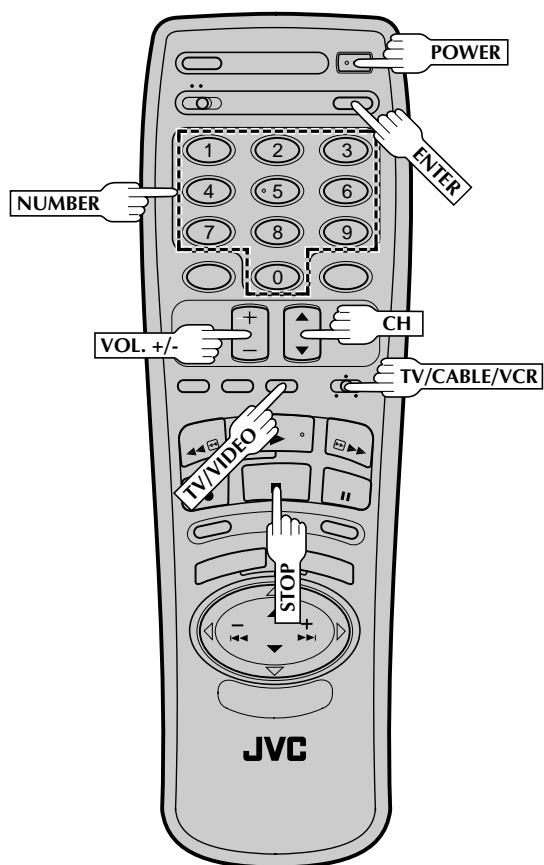

Télécommande multimarque TV

En plus de commander plusieurs fonctions sur des téléviseurs à télécommande JVC, la télécommande du magnétoscope peut commander ces fonctions sur des téléviseurs des marques indiquées ci-dessous.

Avant de commencer . . .

- Couper l'alimentation du téléviseur en utilisant sa télécommande.
- Régler le commutateur TV/CABLE/VCR de la télécommande sur TV.

RÉGLER LE CODE DE MARQUE DU TÉLÉVISEUR

1

Se référer au tableau ci-dessous. Tout en maintenant pressé **POWER**, entrer le code de marque de votre téléviseur en utilisant les touches **NUMBER**, puis appuyer sur **STOP**.

- Vous n'avez pas à répéter cette étape jusqu'au remplacement des piles de votre télécommande.
- Si vous entrez le code pour PANASONIC 1 et que vous ne pouvez pas faire fonctionner votre téléviseur, essayez d'entrer le code pour PANASONIC 2.

ESSAYER DE FAIRE FONCTIONNER LE TÉLÉVISEUR

2

Appuyer sur **POWER** sur la télécommande pour mettre en marche l'alimentation du téléviseur. Si ça marche, essayer d'autres fonctions.

- Les touches **POWER**, **TV/VIDEO**, **CH▲▼**, **VOL +/-** et **NUMBER** sur la télécommande peuvent être toutes utilisées pour commander le téléviseur. *Selon la marque, le canal TV peut ne pas changer sauf si vous appuyez sur **ENTER** après avoir appuyé sur les touches **NUMBER**.
- Pour que la télécommande puisse à nouveau commander le magnétoscope, régler le commutateur TV/CABLE/VCR sur VCR.

REMARQUE:

En fonction du type du téléviseur, il peut y avoir des cas où certaines ou toutes les fonctions ne peuvent pas être commandées en utilisant la télécommande.

MARQUE DU TÉLÉVISEUR	CODE DE MARQUE
JVC	01
MAGNAVOX	02
MITSUBISHI	03
PANASONIC 1	04
RCA	05
SHARP	06
SONY	07
TOSHIBA	08
ZENITH	09
HITACHI	10
PANASONIC 2	11
SAMSUNG	12
SANYO/SEARS	13

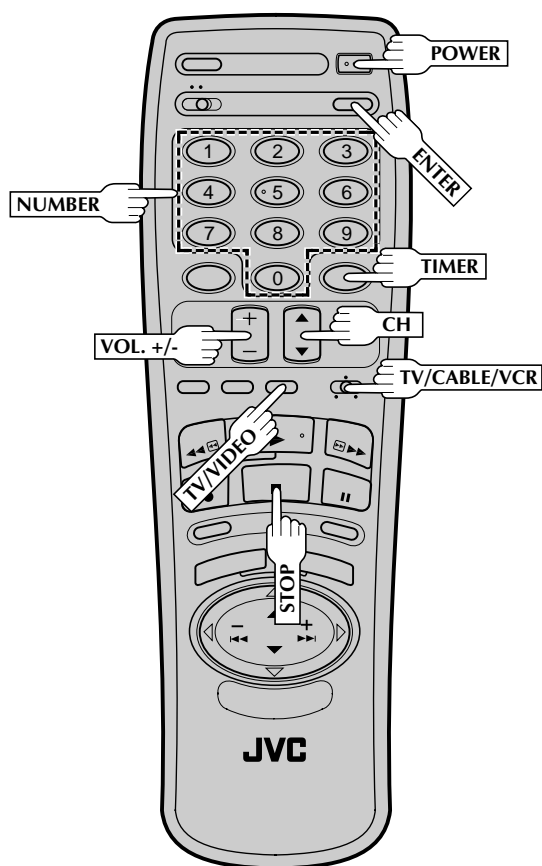

Verrouillage enfant

Cette fonction vous permet d'éviter des commandes non voulues et éviter des enregistrements accidentels.

- 1 Mettre en marche l'alimentation du magnétoscope.
- 2 Appuyer sur **POWER** de la télécommande et maintenir appuyé jusqu'à ce que l'indicateur de verrouillage enfant ("—") apparaisse sur le panneau d'affichage avant.

* Pour annuler le verrouillage enfant, appuyer sur **POWER** sur la télécommande pour mettre en marche le magnétoscope. Pendant l'enregistrement par minuterie, appuyer sur **TIMER** annule également le verrouillage enfant.

REMARQUES:

- Lorsque le verrouillage enfant est engagé, s'assurer de laisser la télécommande hors de portée des enfants.
- L'enregistrement par minuterie peut être effectué alors que le verrouillage enfant est engagé. La fonction reste en effet après la fin de l'enregistrement.

Télécommande multimarque pour adaptateur de TV câblée

La télécommande du magnétoscope peut commander des fonctions sur les adaptateurs de TV câblée des marques indiquées ci-dessous.

Certaines marques d'adaptateur de TV câblée ont plusieurs codes. Si l'adaptateur ne fonctionne pas avec un code, essayer d'en entrer un autre.

Avant de commencer . . .

- Couper l'alimentation de l'adaptateur de TV câblée en utilisant sa télécommande.
- Régler le commutateur **TV/CABLE/VCR** de la télécommande de votre magnétoscope sur **CABLE**.

1 RÉGLER LE CODE DE LA MARQUE DE L'ADAPTATEUR

Se référer au tableau ci-dessous. Tout en maintenant pressé **POWER**, entrer le code de la marque de votre adaptateur de TV câblée en utilisant les touches **NUMBER**, puis appuyer sur **STOP**.

- Vous n'avez pas à répéter cette étape jusqu'au remplacement des piles de votre télécommande.

2 ESSAYER DE FAIRE FONCTIONNER L'ADAPTATEUR

Appuyer sur **POWER** sur la télécommande pour mettre en marche l'alimentation de l'adaptateur de TV câblée. Si ça marche, essayer d'autres fonctions.

- Les touches **POWER**, **CH▲▼** et **NUMBER** sur la télécommande peuvent être toutes utilisées pour commander l'adaptateur. *Selon la marque, le canal de l'adaptateur peut ne pas changer sauf si vous appuyez sur **ENTER** après avoir appuyé sur les touches **NUMBER**.
- Pour que la télécommande puisse à nouveau commander le magnétoscope, régler le commutateur **TV/CABLE/VCR** sur **VCR**.

REMARQUE:

En fonction du type de l'adaptateur de TV câblée, il peut y avoir des cas où certaines ou toutes les fonctions ne peuvent pas être commandées en utilisant la télécommande.

MARQUE DE L'ADAPTATEUR DE TV CÂBLÉE	CODE DE MARQUE
CURTIS	09, 10
GEMINI	08
GENERAL INSTRUMENTS	01, 02, 03, 04, 05, 06, 07, 08
HAMLIN	15, 16, 17, 18
JERROLD	01, 02, 03, 04, 05, 06, 07, 08
OAK	19, 20, 21
PANASONIC	24, 25, 26
PIONEER	13, 14
RCA	24, 25, 26
REGAL	15, 16, 17, 18
SAMSUNG	08, 13
SCIENTIFIC ATLANTA	09, 10
SIGMA	19, 20, 21
SL MARX	08, 13
SPRUCER	24, 25, 26
TELEVIEW	08, 13
TOCOM	22, 23
VIDEOWAY	11, 12
ZENITH	11, 12



Avant de faire appel à un réparateur pour un problème, utilisez ce tableau et regardez si vous ne pouvez pas réparer le trouble par vous-même. Des petits problèmes sont souvent faciles à corriger, ce qui vous épargne la peine d'avoir à envoyer votre magnétoscope en réparation.

ALIMENTATION		
SYMPTÔME	CAUSE POSSIBLE	ACTION CORRECTIVE
1. L'alimentation ne vient pas.	<ul style="list-style-type: none"> Le cordon d'alimentation est débranché. 	Brancher le cordon d'alimentation.
2. L'horloge fonctionne, mais l'alimentation du magnétoscope ne vient pas.	<ul style="list-style-type: none"> Le mode de minuterie (TIMER) est engagé avec la minuterie automatique réglée sur "ARRÊT" (☞ p. 32). 	Appuyer sur TIMER pour sortir du mode de minuterie.
3. La télécommande ne fonctionne pas.	<ul style="list-style-type: none"> Les piles sont usées. Le sélecteur A/B CODE est sur la mauvaise position. Le commutateur TV/CABLE/VCR est sur une mauvaise position. 	Remplacer les piles usées par des neuves. Refaire le réglage de code A/B (☞ p. 33) Régler le commutateur sur la position correspondant à l'appareil que vous voulez commander.
TRANSPORT DE BANDE		
SYMPTÔME	CAUSE POSSIBLE	ACTION CORRECTIVE
1. La cassette se coince en cours de chargement et est éjectée.	<ul style="list-style-type: none"> La cassette a été introduite de façon incorrecte. 	S'assurer que la face à fenêtre est en haut, le côté arrière portant l'étiquette vous fait face et la flèche sur le devant de la cassette est pointée vers le magnétoscope. Puis introduire la cassette.
2. La bande s'arrête pendant le rembobinage ou l'avance rapide.	<ul style="list-style-type: none"> L'indicateur de mémoire de compteur ("M") est allumé sur le panneau d'affichage avant. 	Appuyer sur C.MEMORY pour sortir du mode de mémoire de compteur et éteindre l'indicateur.
LECTURE		
SYMPTÔME	CAUSE POSSIBLE	ACTION CORRECTIVE
1. La bande défile mais l'image n'apparaît pas.	<ul style="list-style-type: none"> Si vous utilisez le raccordement RF OUT (☞ p. 6), le sélecteur de canal sur le téléviseur n'est pas réglé correctement. Si vous utilisez le raccordement AV (☞ p. 6), le téléviseur n'est pas réglé sur le bon mode. 	Régler le sélecteur de canal sur le canal 3 ou 4. Régler le téléviseur sur son mode AV.
2. Des parasites apparaissent pendant la recherche visuelle.	<ul style="list-style-type: none"> C'est normal. 	
3. Des coupures sont perceptibles sur la piste son Hi-Fi.	<ul style="list-style-type: none"> L'alignement automatique est engagé. 	Passer et ajuster en mode d'alignement manuel (☞ p. 17).
4. L'image de lecture est floue ou interrompue, alors que les émissions TV sont nettes.	<ul style="list-style-type: none"> Les têtes vidéo peuvent être sales. 	Les têtes doivent être nettoyées. Consulter votre revendeur JVC.
5. La piste son Hi-Fi ne peut pas être entendue.	<ul style="list-style-type: none"> L'option MONITEUR AUDIO de l'écran de réglage de fonction n'a pas été réglée correctement. 	Régler MONITEUR AUDIO sur HI-FI (☞ p. 18).
ENREGISTREMENT		
SYMPTÔME	CAUSE POSSIBLE	ACTION CORRECTIVE
1. L'enregistrement ne démarre pas.	<ul style="list-style-type: none"> Il n'y a pas de cassette chargée. La cassette chargée a sa languette de sécurité d'enregistrement retirée. 	Introduire une cassette. Retirer la cassette et couvrir l'emplacement avec de la bande adhésive, ou charger une cassette avec sa languette de sécurité d'enregistrement intacte.
2. Les émissions TV ne peuvent pas être enregistrées correctement.	<ul style="list-style-type: none"> Le magnétoscope a été réglé par erreur sur son mode AUX. 	Régler le magnétoscope sur le canal approprié.

SUITE À LA PAGE SUIVANTE.



<p>3. Le montage bande sur bande ne fonctionne pas.</p>	<ul style="list-style-type: none"> • Le camescope et le magnétoscope ne sont pas raccordés correctement. • L'alimentation sur un ou plusieurs appareils n'a pas été mise sur marche. • Le mode d'entrée du magnétoscope n'a pas été réglé correctement. 	<p>Se référer aux instructions et à l'illustration sous "Montage à partir d'un camescope" (☞ p. 34) et raccorder correctement les appareils. Bien mettre sur marche l'alimentation de tous les appareils. Régler le mode d'entrée du magnétoscope sur AUX et sélectionner "AVANT" ou "ARRIÈRE" sur l'écran d'entrée auxiliaire (☞ p. 35).</p>
---	--	---

ENREGISTREMENT PAR MINUTERIE

SYMPTÔME	CAUSE POSSIBLE	ACTION CORRECTIVE
<p>1. L'enregistrement par minuterie ne fonctionne pas.</p>	<ul style="list-style-type: none"> • L'horloge et/ou la minuterie n'a pas été réglée correctement. • La minuterie n'est pas engagée. • Le magnétoscope n'a pas été réglé correctement. 	<p>Vérifier et effectuer de nouveau les réglages de l'horloge/minuterie pour que ce soit correct. Appuyer sur TIMER et s'assurer que TIMER apparaît sur le panneau d'affichage avant. Refaire les procédures de réglage (☞ p. 7).</p>
<p>2. La programmation sur écran de la minuterie ne fonctionne pas.</p>	<ul style="list-style-type: none"> • L'enregistrement par minuterie est en cours. 	<p>La programmation de la minuterie ne peut pas être effectuée lorsque l'enregistrement par minuterie est en cours. Attendre sa fin.</p>
<p>3. TIMER et ☐☐ sur le panneau d'affichage ne s'arrêtent pas de clignoter.</p>	<ul style="list-style-type: none"> • La minuterie est engagée, mais il n'y a pas de cassette chargée. 	<p>Charger une cassette avec sa languette de sécurité d'enregistrement intacte, ou avec l'emplacement couvert par de la bande adhésive.</p>
<p>4. La cassette est éjectée automatiquement, et TIMER et ☐☐ sur le panneau d'affichage ne s'arrêtent pas de clignoter.</p>	<ul style="list-style-type: none"> • La cassette chargée a sa languette de sécurité d'enregistrement retirée. 	<p>Retirer la cassette et couvrir l'emplacement avec de la bande adhésive, ou la remplacer par une cassette sur laquelle la languette de sécurité est intacte.</p>
<p>5. TIMER clignote pendant 10 secondes et le mode de minuterie est relâché.</p>	<ul style="list-style-type: none"> • TIMER a été pressé alors qu'il n'y a pas de programmes en mémoire, ou les informations de programmation d'enregistrement par minuterie n'ont pas été programmées correctement. 	<p>Vérifier les données programmées et reprogrammer si nécessaire, puis appuyer à nouveau sur TIMER.</p>
<p>6. La cassette est éjectée automatiquement, l'alimentation est coupée et TIMER et ☐☐ ne s'arrêtent pas de clignoter.</p>	<ul style="list-style-type: none"> • La fin de la bande a été atteinte pendant l'enregistrement par minuterie. 	<p>Le programme peut ne pas avoir été enregistré dans son intégralité. La prochaine fois, s'assurer d'avoir assez de durée sur la bande pour enregistrer le programme en entier.</p>

AUTRES PROBLÈMES

SYMPTÔME	CAUSE POSSIBLE	ACTION CORRECTIVE
<p>1. En balayant les canaux, certains sont sautés.</p>	<ul style="list-style-type: none"> • Ces canaux ont été pré-réglés pour être sautés. 	<p>Si vous avez besoin des canaux sautés, les remettre en mémoire (☞ p. 13).</p>
<p>2. Le canal ne peut pas être changé.</p>	<ul style="list-style-type: none"> • L'enregistrement est en cours. 	<p>Appuyer sur PAUSE pour faire une pause d'enregistrement, changer de canal, puis appuyer sur PLAY pour reprendre l'enregistrement.</p>
<p>3. La télécommande ne fonctionne pas avec mon téléviseur.</p>	<ul style="list-style-type: none"> • Le commutateur TV/CABLE/VCR est réglé sur une position autre que TV. 	<p>Régler le commutateur sur TV.</p>
<p>4. La télécommande ne fonctionne pas avec mon adaptateur de TV câblée.</p>	<ul style="list-style-type: none"> • Le commutateur TV/CABLE/VCR est réglé sur une position autre que CABLE. 	<p>Régler le commutateur sur CABLE.</p>
<p>5. Bien que le réglage automatique ou semi-automatique de l'horloge a été sélectionné, l'heure est incorrecte.</p>	<ul style="list-style-type: none"> • Les données de réglage de l'horloge reçues à partir du canal principal sont incorrectes. 	<p>Sélectionner un canal principal différent pendant la procédure de réglage semi-automatique (☞ p. 9), ou effectuer la procédure de réglage manuel (☞ p. 10).</p>



QUESTIONS ET RÉPONSES

LECTURE

- Q. Que se passe-t-il si la fin de la bande est atteinte pendant la lecture ou la recherche ?**
- R. La bande est automatiquement rembobinée au début.

- Q. Est-ce que le magnétoSCOPE peut rester indéfiniment en arrêt sur image ?**
- R. Non. Il s'arrête automatiquement au bout de 5 minutes pour protéger les têtes.

- Q. Pendant la recherche, au ralenti, en arrêt sur image et en lecture image par image, je ne peux pas entendre l'audio. Quel est le problème ?**
- R. C'est normal.

- Q. Pendant la recherche, l'arrêt sur image et la lecture image par image, l'image est intermittente. Quelle est la cause ?**
- R. Une perte d'image se produit quand ces types de lecture sont tentés avec une bande enregistrée en mode LP. Une pression sur PLAY pour repasser en lecture normale fera revenir l'image.

- Q. En revenant de la recherche à vitesse multiple à la lecture normale, l'image est distordue. Dois-je être concerné par cela ?**
- R. Non, c'est normal.

- Q. Des barres parasites apparaissent pendant la recherche à vitesse multiple. Quel est le problème ?**
- R. C'est normal.

- Q. En plus d'éviter l'enregistrement, quel effet a le retrait de la languette de sécurité ?**
- R. Il empêche le marquage de codes d'indexation.

- Q. Quelquefois, pendant la recherche indexée, le magnétoSCOPE ne peut pas trouver exactement le point de début du programme que je veux voir. Pourquoi ?**
- R. Il peut y avoir des codes d'indexation trop près les uns des autres.

ENREGISTREMENT

- Q. Lorsque je fais une pause d'enregistrement et reprends l'enregistrement, la fin de l'enregistrement avant la pause est recouverte par le nouvel enregistrement. Pourquoi est-ce que cela se produit ?**
- R. C'est normal. C'est pour réduire la distorsion à la pause et aux points de reprise.

- Q. Est-ce que le magnétoSCOPE peut rester indéfiniment en mode de pause d'enregistrement ?**
- R. Non. Il s'arrête automatiquement au bout de 5 minutes pour protéger les têtes.

- Q. Que se passe-t-il si la bande arrive à sa fin pendant l'enregistrement ?**
- R. Le magnétoSCOPE la rembobine automatiquement au début.

ENREGISTREMENT PAR MINUTERIE

- Q. REC et TIMER restent allumés sur le panneau d'affichage avant. Est-ce qu'il y a un problème ?**
- R. Non. C'est un état normal lorsqu'un enregistrement par minuterie est en cours.

- Q. Est-ce que je peux programmer la minuterie pendant que je regarde une bande ou une émission TV ?**
- R. Vous ne verrez pas l'image parce qu'elle est remplacée par le menu sur écran, mais l'audio du programme ou de la bande que vous visionnez est présent.

ATTENTION:

Ce magnétoSCOPE contient des microprocesseurs. Des bruits électroniques externes ou des interférences peuvent causer un mauvais fonctionnement. Dans de tels cas, couper l'alimentation et débrancher le cordon secteur. Puis le rebrancher et remettre l'alimentation. Sortir la cassette. Après contrôle de la cassette, faire fonctionner l'appareil comme d'ordinaire.

GÉNÉRALES

Alimentation	: CA 120 V ~, 60 Hz
Consommation	: 21 W
Température	
Fonctionnement	: 5°C à 40°C
Stockage	: -20°C à 60°C
Position de fonctionnement	: Uniquement horizontale
Dimensions (L x H x P)	: 360 x 94 x 276 mm
Poids	: 3,4 kg
Format	: Standard VHS NTSC
Durée maximale d'enregistrement	
SP	: 210 mn avec une cassette vidéo ST-210
EP	: 630 mn avec une cassette vidéo ST-210

VIDÉO/AUDIO

Système de signal	: Signaux couleur NTSC et monochromes EIA, 525 lignes/60 trames
Système d'enregistrement/lecture	: Système à balayage hélicoïdal avec têtes DA-4 (double azimuth)
Rapport signal sur bruit	: 45 dB
Résolution horizontale	: 240 lignes
Gamme de fréquence	
Audio normal	: 70 Hz à 10.000 Hz
Audio Hi-Fi	: 20 Hz à 20.000 Hz
Entrée/sortie	: Connecteurs RCA (IN x 2, OUT x 1)

SYNTONISATEUR

Système de syntonisation	: Syntonisateur à synthèse de fréquence
Canaux couverts	
VHF	: Canaux 2 à 13
UHF	: Canaux 14 à 69
CATV	: 113 canaux
Sortie RF	: Canal 3 ou 4 (commutable; pré-réglé sur le canal 3 avant expédition) 75 ohms, asymétrique

MINUTERIE

Référence de l'horloge	: Par quartz
Capacité de programmation	: Minuterie sur 1 an/8 programmes
Durée de soutien mémoire	: 10 mn environ

ACCESSOIRES

Accessoires fournis	: Câble RF (type F), Boîtier de télécommande à infrarouge, Pile "AA" x 2
---------------------	--

Terminologie

Ce guide sert de référence rapide pour localiser des termes fréquemment utilisés et les noms d'affichage sur écran. La première page sur laquelle le terme apparaît est indiquée. La plupart des termes apparaissent plusieurs fois dans le manuel d'instructions.

A

Adaptateur de cassette	14
AFC	13
Affichage sur écran	19
Ajouter un canal	13
Alignement automatique	17
Alignement manuel	17
Annuler un programme	31
Arrêt sur image	16

B

Bande	11
-------------	----

C

Canal principal (PBS)	7
Caractéristiques techniques	42
Code A/B	33
Commande de réglage de l'horloge	8

E

Éliminer un canal	13
Entrée auxiliaire	35
Enregistrement	15
Enregistrement par minuterie	29
Étalonnage vidéo actif	24

H

Heure d'été automatique	9
Horloge automatique	8

I

Indicateur de position de bande	22
Instant ReView	21
Introduction de cassette	14
ITR (Minuterie d'arrêt)	29

L

Languette de sécurité d'enregistrement	15
Lecture	14
Lecture accélérée	16
Lecture accélérée inverse	16
Lecture au ralenti	16
Lecture au ralenti inverse	16
Lecture AV Compu Link	22
Lecture image par image	16
Lecture inversée	16
Lecture répétée	20

M

Mémoire de compteur	21
Mémoire de la fonction suivante	22
Menu principal	7
Minuterie automatique	32
Moniteur audio	18
Montage	33

P

Programmation de la minuterie	29
-------------------------------------	----

R

Raccordement AV	6
Raccordement RF	6
Raccordement à un téléviseur	6
Réglage automatique des canaux	12
Réglage automatique de l'horloge	8
Remise à zéro du compteur	21
Réglage de code de télécommande multimarque	37
Réglage de fonction	18
Réglage de la vitesse d'enregistrement	15
Réglage de programmation	29
Réglage du syntonisateur	11
Réglage manuel de l'horloge	10
Réglage manuel des canaux	13
Réglage semi-automatique de l'horloge	9
Recherche de saut	20
Recherche indexée	20

S

SAP (Second Programme Audio)	28
Second audio	28
Sélection de la langue	8
Sélection de la zone horaire	9
Sélection du canal principal	9
Shuttle plus	7
Sommaire	5
Surimpression	19

V

Vérifier un programme	31
Verrouillage enfant	38

VUE DE FACE

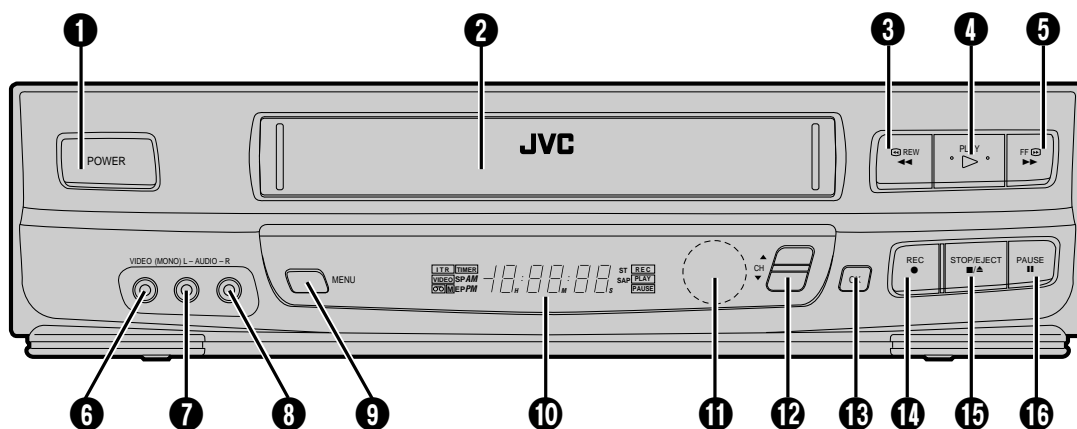

- | | |
|--|---|
| <ul style="list-style-type: none"> ❶ Touche de fonctionnement marche/arrêt (☞ p. 7) ❷ Fenêtre de chargement de la cassette ❸ Touche de rembobinage (☞ p. 14) Touche de recherche inverse (☞ p. 16) ❹ Touche de lecture (☞ p. 14) ❺ Touche d'avance rapide (☞ p. 14) Touche de recherche avant (☞ p. 16) ❻ Connecteur d'entrée vidéo (☞ p. 34) ❼ Connecteur d'entrée audio mono (☞ p. 34) Connecteur d'entrée audio [L] (☞ p. 34) | <ul style="list-style-type: none"> ❽ Connecteur d'entrée audio [R] (☞ p. 34) ❾ Touche Menu (☞ p. 7) ❿ Panneau d'affichage avant (☞ p. 45) ⓫ Capteur de télécommande ⓬ Touches de canal +/- (☞ p. 7) ⓭ Touche OK (☞ p. 7) ⓮ Touche d'enregistrement (☞ p. 15) ⓯ Touche d'arrêt/éjection (☞ p. 14) ⓰ Touche de pause (☞ p. 15) |
|--|---|

VUE DE DERRIÈRE

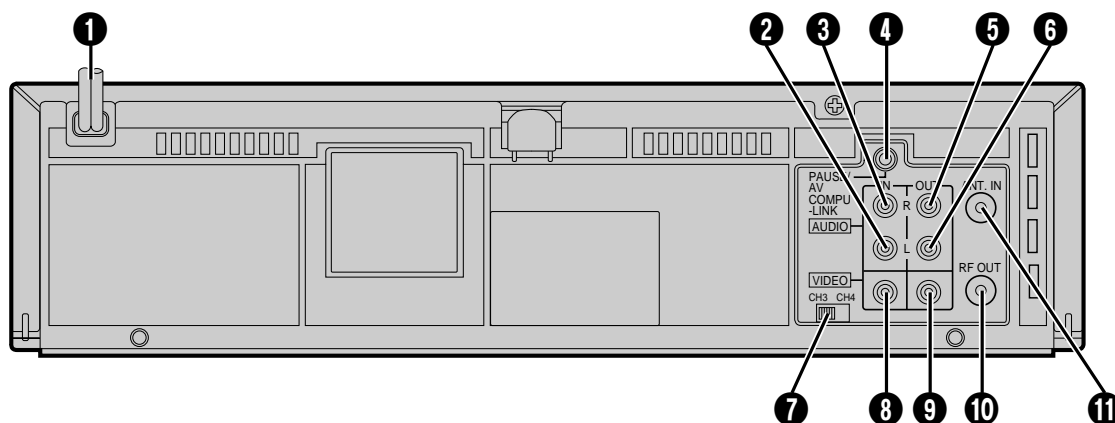

- | | |
|--|--|
| <ul style="list-style-type: none"> ❶ Cordon d'alimentation (☞ p. 6) ❷ Connecteur d'entrée audio mono (☞ p. 33) Connecteur d'entrée audio [L] (☞ p. 33) ❸ Connecteur d'entrée audio [R] (☞ p. 33) ❹ Connecteur de PAUSE de télécommande (☞ p. 34) Connecteur AV COMPU LINK (☞ p. 22) ❺ Connecteur de sortie audio Hi-Fi [R] (☞ p. 6) | <ul style="list-style-type: none"> ❻ Connecteur de sortie audio Hi-Fi [L] (☞ p. 6) ❼ Commutateur de canal 3/4 (☞ p. 6) ❽ Connecteur d'entrée vidéo (☞ p. 33) ❾ Connecteur de sortie vidéo (☞ p. 6) ❿ Connecteur de sortie RF (☞ p. 6) ⓫ Connecteur d'entrée d'antenne (☞ p. 6) |
|--|--|

PANNEAU D'AFFICHAGE AVANT

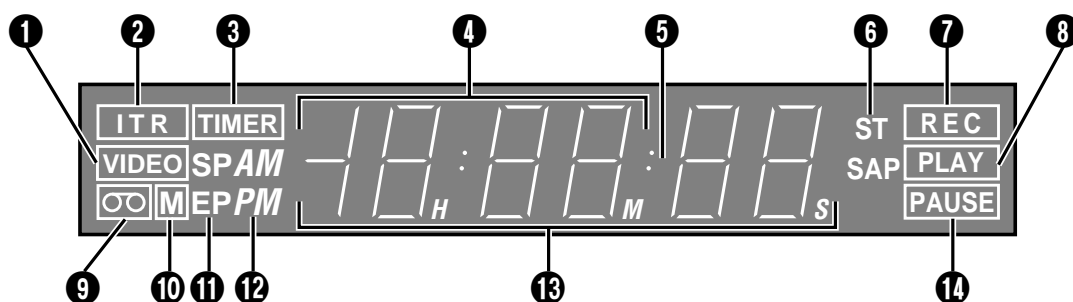

- 1 Indicateur de mode vidéo (☞ p. 7)
- 2 Indicateur d'enregistrement par minuterie d'arrêt (☞ p. 29)
- 3 Indicateur de mode de minuterie (☞ p. 30)
- 4 Affichage de l'horloge (☞ p. 7)
- 5 Affichage du compteur (☞ p. 21)
- 6 Indicateurs de son TV multi-canal (☞ p. 28)
- 7 Indicateur de mode d'enregistrement (☞ p. 15)
- 8 Indicateur de mode de lecture (☞ p. 14)
- 9 Marque de "cassette chargée"
- 10 Marque de mémoire de compteur (☞ p. 21)
- 11 Indicateurs de vitesse d'enregistrement (☞ p. 15)
- 12 Indicateurs AM/PM (☞ p. 7)
- 13 Affichage du canal ["AU" pour mode AUX] (☞ p. 34)
- 14 Indicateur de mode de pause (☞ p. 15)

TÉLÉCOMMANDE (fournie)

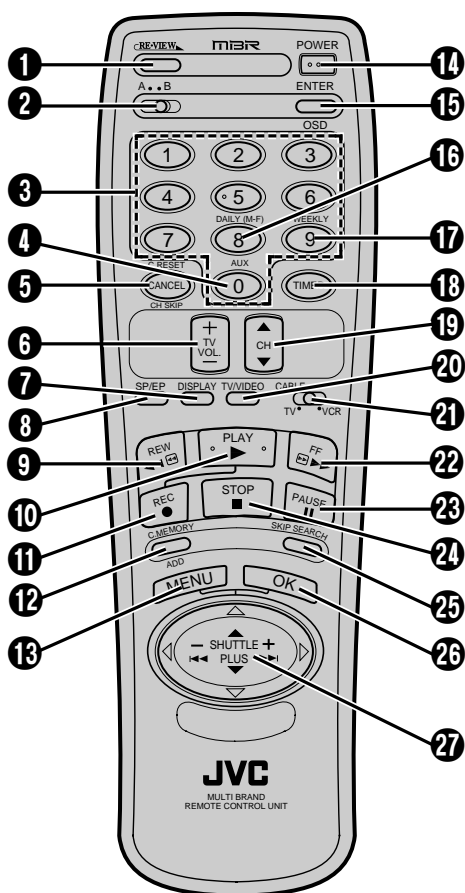

- 1 Touche Instant ReView (☞ p. 21)
- 2 Sélecteur de code A/B (☞ p. 33)
- 3 Touches NUMBER (☞ p. 9)
- 4 Touche de sélection de mode "AUX" (☞ p. 34)
- 5 Touche CANCEL (☞ p. 31)
- 6 Touche de remise à zéro du compteur [C.] RESET (☞ p. 21)
- 7 Touche d'élimination de canaux [CH.] SKIP (☞ p. 13)
- 8 Touches de volume [VOL] +/- (☞ p. 37)
- 9 Touche DISPLAY (☞ p. 21)
- 10 Touche de vitesse d'enregistrement [SP/EP] (☞ p. 15)
- 11 Touche de rembobinage [REW] (☞ p. 14)
- 12 Touche PLAY (☞ p. 14)
- 13 Touche d'enregistrement [REC] (☞ p. 15)
- 14 Touche de mémoire de compteur [C] MEMORY (☞ p. 21)
- 15 Touche ADD (☞ p. 13)
- 16 Touche MENU (☞ p. 7)
- 17 Touche POWER ON/OFF (☞ p. 7)
- 18 Touche ENTER (☞ p. 37)
- 19 Touche d'affichage sur écran [OSD] (☞ p. 19)
- 20 Touche d'enregistrement par minuterie DAILY (☞ p. 30)
- 21 Touche d'enregistrement par minuterie WEEKLY (☞ p. 30)
- 22 Touche TIMER (☞ p. 30)
- 23 Touches de canal [CH] +/- (☞ p. 7)
- 24 Touche TV/VIDEO (☞ p. 7)
- 25 Commutateur TV/CABLE/VCR (☞ p. 37)
- 26 Touche d'avance rapide [FF] (☞ p. 14)
- 27 Touche PAUSE (☞ p. 37)
- 28 Touche STOP (☞ p. 14)
- 29 Touche SKIP SEARCH (☞ p. 20)
- 30 Touche OK (☞ p. 7)
- 31 Touche SHUTTLE PLUS (☞ p. 7)

Free Manuals Download Website

<http://myh66.com>

<http://usermanuals.us>

<http://www.somanuals.com>

<http://www.4manuals.cc>

<http://www.manual-lib.com>

<http://www.404manual.com>

<http://www.luxmanual.com>

<http://aubethermostatmanual.com>

Golf course search by state

<http://golfingnear.com>

Email search by domain

<http://emailbydomain.com>

Auto manuals search

<http://auto.somanuals.com>

TV manuals search

<http://tv.somanuals.com>