

JVC[®]

*For model:
AV-20FD23*

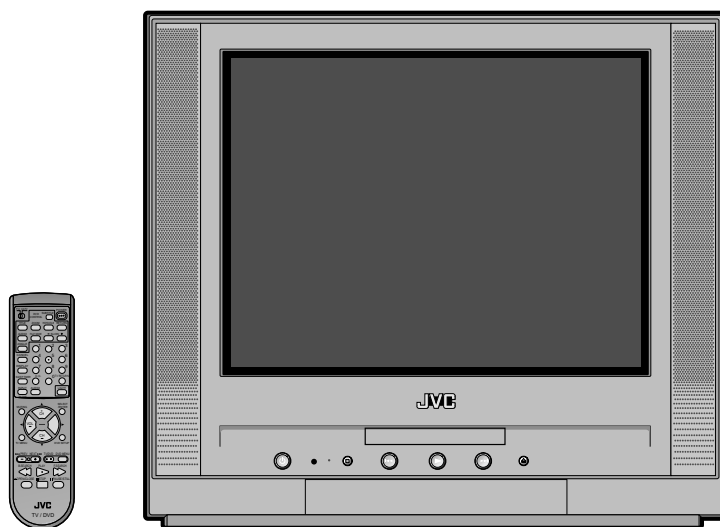

TV/DVD COMBO USER'S GUIDE



IMPORTANT NOTE TO THE CUSTOMER:

In the space below, enter the serial number for your television (located on the rear of the television cabinet).
Staple your sales receipt or invoice to the inside cover of this guide.
Keep this user's guide in a convenient place for future reference.
Keep the carton and original packaging for future use.

Serial Number

	CAUTION RISK OF ELECTRIC SHOCK DO NOT OPEN	
<p>CAUTION: TO REDUCE THE RISK OF ELECTRIC SHOCK, DO NOT REMOVE COVER (OR BACK). NO USER-SERVICEABLE PARTS INSIDE. REFER SERVICING TO QUALIFIED SERVICE PERSONNEL.</p>		

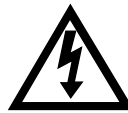

The lightning flash with arrowhead symbol, within an equilateral triangle is intended to alert the user to the presence of uninsulated dangerous voltage within the product's enclosure that may be of sufficient magnitude to constitute a risk of electric shock.



The exclamation point within an equilateral triangle is intended to alert the user to the presence of important operating and maintenance (servicing) instructions in the literature accompanying the appliance.

<p>WARNING: TO PREVENT FIRE OR SHOCK HAZARD, DO NOT EXPOSE THIS APPLIANCE TO RAIN OR MOISTURE.</p>
<p>CAUTION: TO PREVENT ELECTRIC SHOCK DO NOT USE THIS POLARIZED PLUG WITH AN EXTENSION CORD, RECEPTACLE OR OTHER OUTLET UNLESS THE BLADES CAN BE FULLY INSERTED TO PREVENT BLADE EXPOSURE.</p>

WARNING: This equipment has been tested and found to comply with the limits for a Class B digital device, pursuant to Part 15 of the FCC Rules. These limits are designed to provide reasonable protection against harmful interference in a residential installation. This equipment generates, uses and can radiate radio frequency energy and, if not installed and used in accordance with the instructions, may cause harmful interference to radio communications. However, there is no guarantee that interference will not occur in a particular installation. If this equipment does cause harmful interference to radio or television reception, which can be determined by turning the equipment off and on, the user is encouraged to try to correct the interference by one or more of the following measures:

- Reorient or relocate the receiving antenna.
- Increase the separation between the equipment and receiver.
- Connect the equipment into an outlet on a circuit different from that to which the receiver is connected.
- Consult the dealer or an experienced radio/TV technician for help.

CAUTION: Changes or modifications not expressly approved by the party responsible for compliance with the FCC Rules could void the user's authority to operate this equipment.

<p>CAUTION: THIS DIGITAL VIDEO PLAYER EMPLOYS A LASER SYSTEM.</p> <p>TO ENSURE PROPER USE OF THIS PRODUCT, PLEASE READ THIS USER'S GUIDE CAREFULLY AND RETAIN FOR FUTURE REFERENCE. SHOULD THE UNIT REQUIRE MAINTENANCE, CONTACT A JVC AUTHORIZED SERVICE CENTER.</p> <p>USE OF CONTROLS, ADJUSTMENTS OR THE PERFORMANCE OF PROCEDURES OTHER THAN THOSE SPECIFIED HEREIN MAY RESULT IN HAZARDOUS RADIATION EXPOSURE.</p> <p>TO PREVENT DIRECT EXPOSURE TO LASER BEAM, DO NOT TRY TO OPEN THE ENCLOSURE. VISIBLE LASER RADIATION MAY BE PRESENT WHEN THE ENCLOSURE IS OPENED. DO NOT STARE INTO BEAM.</p>

Location of the required Marking

The rating sheet and the safety caution are on the rear of the unit.

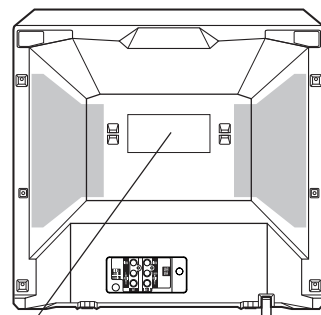

CERTIFICATION: COMPLIES WITH
FDA RADIATION PERFORMANCE
STANDARDS, 21 CFR SUBCHAPTER J.

IMPORTANT SAFEGUARDS

1. READ INSTRUCTIONS

All the safety and operating instructions should be read before the unit is operated.

2. RETAIN INSTRUCTIONS

The safety and operating instructions should be retained for future reference.

3. HEED WARNINGS

All warnings on the unit and in the operating instructions should be adhered to.

4. FOLLOW INSTRUCTIONS

All operating and use instructions should be followed.

5. CLEANING

Unplug this unit from the wall outlet before cleaning. Do not use liquid cleaners or aerosol cleaners.

Use a damp cloth for cleaning the exterior cabinet only.

6. ATTACHMENTS

The manufacturer of this unit does not make any recommendations for attachments, as they may cause hazards.

7. WATER AND MOISTURE

Do not use this unit near water. For example, near a bathtub, washbowl, kitchen sink, laundry tub, in a wet basement, or near a swimming pool.

8. ACCESSORIES

Do not place this unit on an unstable cart, stand, tripod, bracket, or table.

The unit may fall, causing serious injury, and serious damage to the unit.

- 8A. An appliance and cart combination should be moved with care. Quick stops, excessive force, and uneven surfaces may cause the appliance and cart combination to overturn.

9. VENTILATION

Slots and openings in the cabinet back or bottom are provided for ventilation, and to ensure reliable operation of the unit, and to protect it from overheating.

These openings must not be blocked or covered. The openings should never be blocked by placing the unit on a bed, sofa, rug, or other similar surface. This unit should never be placed near or over a radiator or heat source. This unit should not be placed in a built-in installations such as a bookcase or rack unless proper ventilation is provided or the manufacturer's instructions have been adhered to.

10. POWER SOURCES

This unit should be operated only from the type of power source indicated on the rating plate. If you are not sure of the type of power supply to your home, consult your appliance dealer or local power company. For units intended to operate from battery power, or other sources, refer to the operating instructions.

11. GROUNDING OR POLARIZATION

This unit is equipped with a polarized alternating-current line plug (a plug having one blade wider than the other). This plug will fit into the power outlet only one way. This is a safety feature. If you are unable to insert the plug fully into the outlet, try reversing the plug. If the plug should still fail to fit, contact your electrician to replace your obsolete outlet. Do not defeat the safety purpose of the polarized plug, if your unit is equipped with a 3-wire grounding-type plug, a plug having a third (grounding) pin. This plug will only fit into a grounding-type power outlet. This too, is a safety feature. If you are unable to insert the plug into the outlet, contact your electrician to replace your obsolete outlet.

Do not defeat the safety purpose of the grounding-type plug.

PORTABLE CART WARNING
(symbol provided by RETAC)



S3126A

12. POWER-CORD PROTECTION

Power-supply cords should be routed so that they are not likely to be walked on or pinched by items placed upon or against them, paying particular attention to cords at plugs, convenience receptacles, and the point where they exit from the appliance.

13. LIGHTNING

To protect your unit from a lightning storm, or when it is left unattended and unused for long periods of time, unplug it from the wall outlet and disconnect the antenna or cable system. This will prevent damage to the unit due to lightning and power line surges.

14. POWER LINES

An outside antenna system should not be located in the vicinity of overhead power lines or other electric light or power circuits, or where it can fall into such power lines or circuits. When installing an outside antenna system, extreme care should be taken to keep from touching such power lines or circuits, as contact with them might be fatal.

15. OVERLOADING

Do not overload wall outlets and extension cords, as this can result in a risk of fire or electric shock.

16. OBJECT AND LIQUID ENTRY

Do not push objects through any openings in this unit, as they may touch dangerous voltage points or short out parts that could result in fire or electric shock. Never spill or spray any type of liquid into the unit.

17. OUTDOOR ANTENNA GROUNDING

If an outside antenna or cable system is connected to the unit, be sure the antenna or cable system is grounded to provide some protection against voltage surges and built-up static charges, Section 810 of the National Electrical Code, ANSI/NFPA 70, provides information with respect to proper grounding of the mast and supporting structure, grounding of the lead-in wire to an antenna discharge unit, size of grounding conductors, location of antenna discharge unit, connection to grounding electrodes, and requirements for the grounding electrode.

18. SERVICING

Do not attempt to service this unit yourself as opening or removing covers may expose you to dangerous voltage or other hazards. Refer all servicing to qualified service personnel.

19. DAMAGE REQUIRING SERVICE

Unplug this unit from the wall outlet and refer servicing to qualified service personnel under the following conditions:

- a. When the power-supply cord or plug is damaged.
- b. If liquid has been spilled, or objects have fallen into the unit.
- c. If the unit has been exposed to rain or water.
- d. If the unit does not operate normally by following the operating instructions. Adjust only those controls that are covered by the operating instructions, as an improper adjustment of other controls may result in damage and will often require extensive work by a qualified technician to restore the unit to its normal operation.
- e. If the unit has been dropped or the cabinet has been damaged.
- f. When the unit exhibits a distinct change in performance, this indicates a need for service.

20. REPLACEMENT PARTS

When replacement parts are required, be sure the service technician uses replacement parts specified by the manufacturer or those that have the same characteristics as the original part.

Unauthorized substitutions may result in fire, electric shock or other hazards.

21. SAFETY CHECK

Upon completion of any service or repairs to this unit, ask the service technician to perform safety checks to determine that the unit is in proper operating condition.

22. HEAT

The product should be situated away from heat sources such as radiators, heat registers, stoves, or other products (including amplifiers) that produce heat.

23. DISC TRAY

Keep your fingers well clear of the disc tray as it is closing. It may cause serious personal injury.

24. CONNECTING

When you connect the product to other equipment, turn off the power and unplug all of the equipment from the wall outlet. Failure to do so may cause an electric shock and serious personal injury. Read the owner's manual of the other equipment carefully and follow the instructions when making any connections.

25. SOUND VOLUME

Reduce the volume to the minimum level before you turn on the product. Otherwise, sudden high volume sound may cause hearing or speaker damage.

26. SOUND DISTORTION

Do not allow the product output distorted sound for a longtime. It may cause speaker overheating and fire.

27. HEADPHONES

When you use the headphones, keep the volume at a moderate level. If you use the headphones continuously with high volume sound, it may cause hearing damage.

28. LASER BEAM

Do not look into the opening of the disc tray or ventilation opening of the product to see the source of the laser beam. It may cause sight damage.

29. DISC

Do not use a cracked, deformed, or repaired disc. These discs are easily broken and may cause serious personal injury and product malfunction.

30. NOTE TO CATV SYSTEM INSTALLER

This reminder is provided to call the CATV system installer's attention to Article 820-40 of the NEC that provides guidelines for proper grounding and, in particular, specifies that the cable ground shall be connected to the grounding system of the building, as close to the point of cable entry as practical.

EXAMPLE OF ANTENNA GROUNDING AS PER THE NATIONAL ELECTRICAL CODE

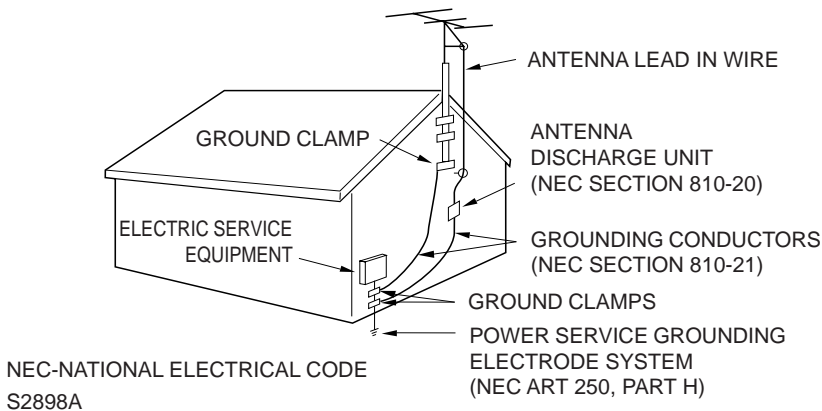

CONDENSATION

Moisture will form in the operating section of the player if the player is brought from cool surroundings into a warm room or if the temperature of the room rises suddenly. When this happens, player's performance will be impaired.

To prevent this, let the player stand in its new surroundings for about an hour before switching it on, or make sure that the room temperature rises gradually.

Condensation may also form during the summer if the player is exposed to the breeze from an air conditioner. In such cases, change the location of the player.

Power Source

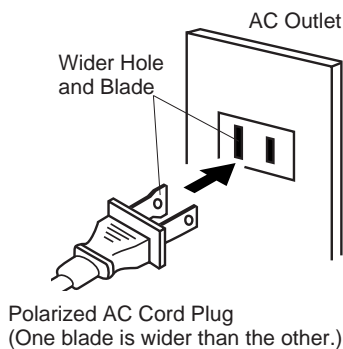

TO USE AC POWER SOURCE

Use the AC polarized line cord provided for operation on AC. Insert the AC cord plug into a standard 120V 60Hz polarized AC outlet.

NOTES:

- Never connect the AC line cord plug to other than the specified voltage (120V 60Hz). Use the attached power cord only.
- If the polarized AC cord does not fit into a non-polarized AC outlet, do not attempt to file or cut the blade. It is the user's responsibility to have an electrician replace the obsolete outlet.
- If you cause a static discharge when touching the unit and the unit fails to function, simply unplug the unit from the AC outlet and plug it back in. The unit should return to normal operation.

Features

Color TV With DVD/CD player

Unique space saving design combines a 20" flat color TV and a DVD/CD player.

The DVD disc has much more capacity, but is the same size as the audio CD disc. Picture/Audio quality of the DVD exceeds other software. Picture quality is higher than Super VHS. Audio quality is higher than audio CD. The DVD also has special options; audio language selection, subtitle language selection or multi-angle, etc.

The DVD PLAYER can play back audio CDs.

High Quality Picture

Horizontal Resolution

More than 500 lines. It exceeds Super VHS (400 lines) or Laser Disc (430 lines) in resolution.

Compatible with a wide range of DVD audio outputs

Digital Audio Jack (Coaxial)

- When a component with a built-in Dolby Digital decoder is connected, Dolby Digital sound can produce the effect of being in a movie theater or a concert hall.
- Surround standard different from Dolby Digital. This format is already in use in many theaters. By connecting this unit to a DTS decoder or an AV amplifier with a built-in DTS decoder, the DTS audio of DVD discs recorded in this format can be enjoyed. However, audio will not be output from the analog audio output jacks.
- By connecting this unit to an AV amplifier with a built-in MPEG decoder, the MPEG audio of DVD discs recorded in this format can be enjoyed.
- The Linear PCM sound of a 48 kHz/16 bit through 96 kHz/20 bit exceeds audio CD sound.

Convenience Features

Frame Advance - The **PAUSE/STILL** moves one frame at a time.

Slow Motion - The **SLOW** moves you back and forth through the program by 4 steps of 1/7-1/2 times.

Repeat Playback - You can repeat chapter track or title between two selected points.

Program Playback (Audio CD) - You can play back tracks in programmed sequences.

Zoom (DVD only) - You can zoom in the selected subject on the screen during playback.

Note: Make sure that discs are suitable for the following functions.

Multi-Language - Maximum 32 language subtitles and maximum 8 language soundtracks can be played back for movies or programs.

Multi-Angle - Pictures of Sports or a Live Concert are recorded with many cameras. When you play such a disc, you can change the angles during playback.

Parental Control - You can limit the play back of scenes or sounds of adult DVD discs which have parental level.

Video Aspect Ratio - You can change the aspect ratio of the screen for your monitor.

TV Features

Flat Picture Tube - It reduces the influence of surrounding light resulting in outstanding image detail and clarity.

181 Channel Tuner - Receives standard VHF and UHF broadcast channels and up to 113 cable channels. The actual number of channels received depends upon channel reception in your area or your cable system.

Closed Caption Decoder With Full Text Mode - Displays text captions or full screen text on the screen for hearing impaired viewers.

Picture Adjustments Using The Remote Control - The On-Screen display allows precise remote control adjustment of BRIGHTNESS, CONTRAST, COLOR, TINT and SHARPNESS.

Programmable TV Sleep Timer - Operable from the remote control, the TV can be programmed up to 120 minutes to turn off automatically.

On-Screen 3 Language Display - You can select one of 3 languages, English, Spanish or French for on-screen programming.

V-Chip - The V-Chip function can read the rating of a TV program or movie content if the program is encoded with this information. V-chip will allow you to set a restriction level.

This product incorporates copyright protection technology that is protected by method claims of certain U.S. patents and other intellectual property rights owned by Macrovision Corporation and other rights owners. Use of this copyright protection technology must be authorized by Macrovision Corporation, and is intended for home and other limited viewing uses only unless otherwise authorized by Macrovision Corporation. Reverse engineering or disassembly is prohibited.

IMPORTANT RECYCLING INFORMATION

This product utilizes both a Cathode Ray Tube (CRT) and other components that contain lead. Disposal of these materials may be regulated in your community due to environmental considerations. For disposal or recycling information, please contact your local authorities, or the Electronic Industries Alliance: <http://www.eiae.org>

Contents

Before using your unit

IMPORTANT SAFEGUARDS	3
Power source	5
Features	6
Contents	7
Parts and functions	8
Remote control	9
Antenna connections	11
Cable TV connections	12

TV operation

Setting the language	13
TV operation	14
Closed caption	16
To memorize channels	17
Setting the V-Chip	19
Picture control adjustment	22
Stereo and separate audio program (SAP)	23
Sound control adjustment	24

Playback operation

Disc	25
Setting setup language	26
Playback procedure	27
Special playback	28

Advanced Function

Zooming	29
Repeat playback	30
Program playback/Random playback (Audio CD)	31
MP3 playback	32
Changing soundtrack language/Subtitles	33
Changing angles/Title selection/DVD menu	34

Additional Information

Parental control setting	35
To change the parental level	36
Temporary disabling of rating level by DVD disc ..	37
Setting the aspect ratio of TV screen	38
Setting on screen display/Status display of Disc ..	39
Setting menu language	40
Setting subtitle language	41
Setting audio soundtrack language	42
Dynamic Range Control (DRC)	43
Connection to other equipments	44
Problems and troubleshooting	46
Reception disturbances	48
Language code list	49
Specifications	50
Appendix (Remote programming)	51

Parts and functions

Front

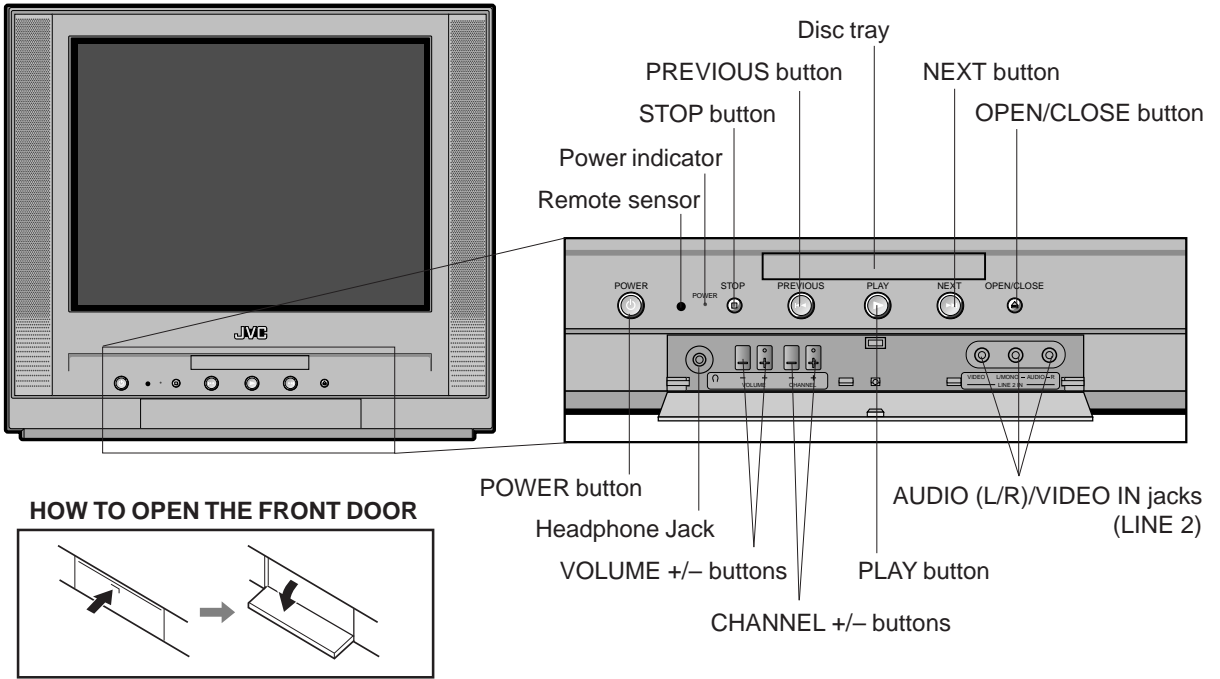

Rear

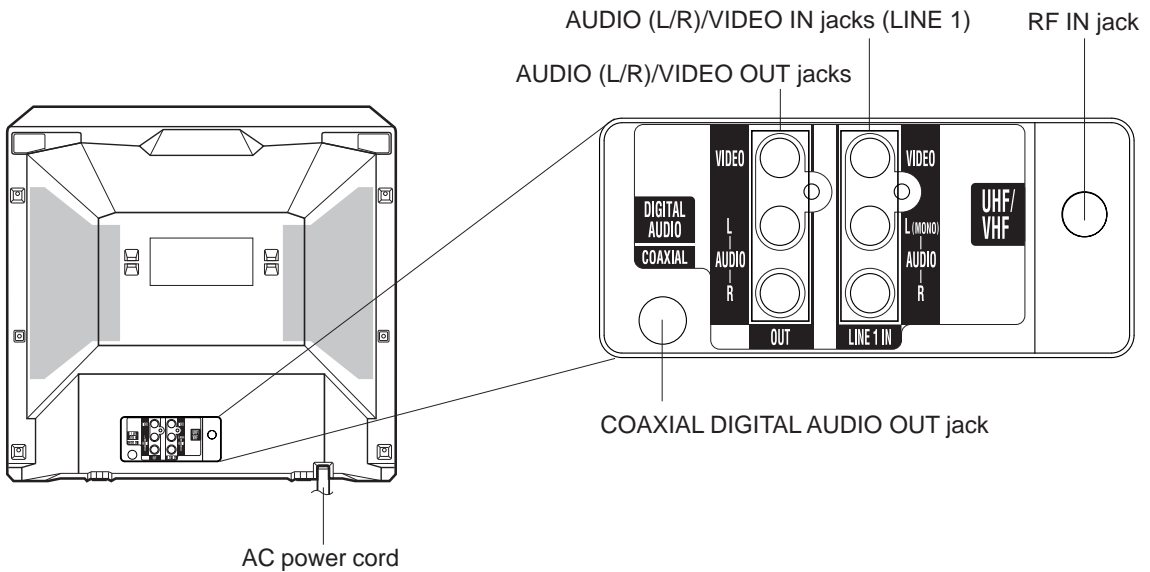

Remote control

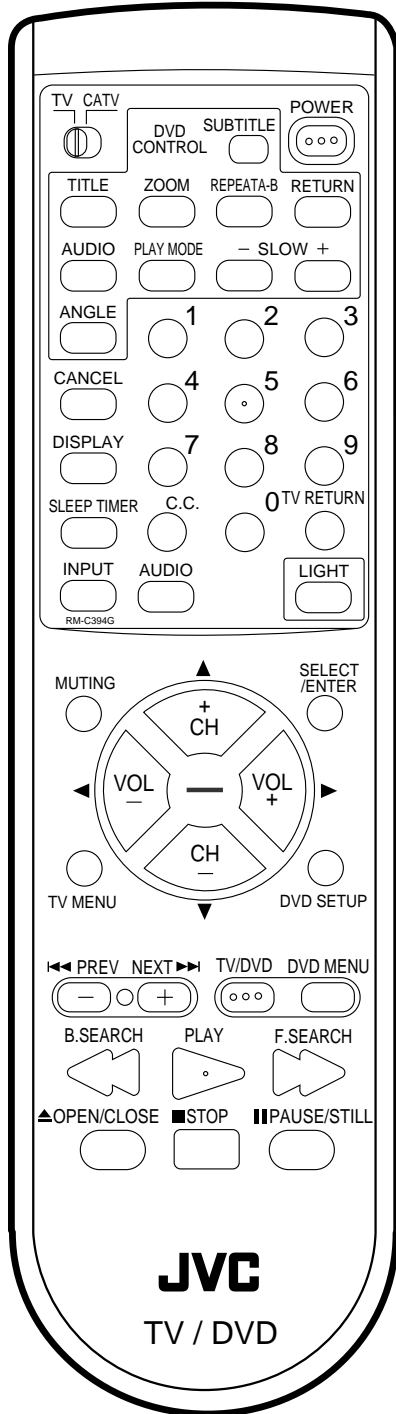

		Page
POWER	Power on/off	13,14
RETURN	Remove DVD set up menu	35-43
REPEAT A-B	Repeat playback between A and B	30
SUBTITLE	Set Subtitle	33
TITLE	Select title	34
ZOOM	Zoom	29
AUDIO (for TV)	Switch the sound of TV	23
PLAY MODE	Select playback mode	30,31
SLOW+/-	Forward/Reverse-slow motion	28
ANGLE	Change playback angle	34
0-9	Direct channel selection of TV Input setting Enter a password	14,18 31,32 19,21,35-37
CANCEL	Reset information in the menu	22,24
DISPLAY	Call information	15
SLEEP TIMER	Set sleep timer	15
INPUT	Switch between TV channel/LINE	45
AUDIO (for DVD)	Change sound track language of DVD	33
C.C.	Switch between TV/Caption/Text in Closed Caption mode	16
TV RETURN	Switch between present/last channels	15
LIGHT	Turn the illumination on for CH and VOL	10
MUTING	Turn the sound on and off	14
TV MENU	Display menu of TV setup	13,17-22,24
DVD SETUP	Display menu of DVD setup	26,35,36,38-43
SELECT/ENTER	Enter information in the menu Select option in the menu	13,19,21,26, 27,29-32,34-43
PREV/NEXT	Skip chapter to forward or reverse direction	28
TV/DVD	Switch between the TV mode/ DVD mode	10,26
DVD MENU	Display menu of DVD software	34
B.SEARCH/F.SEARCH	Fast Forward/Review playback	28
PLAY	Playback	27,28,31,32,34
OPEN/CLOSE	Open the tray/ Close the tray	27,32
PAUSE/STILL	Pause CD sound/Still picture of DVD	28
STOP	Stop	27,32
CH +/- (▲▼)	Select channel of TV Cursor buttons	15 13,17-22,24,26-32,34-43
VOL +/- (◀▶)	Adjust volume Cursor buttons	14 13,17-22,24,26-32,34-43
TV/CATV switch	Switch to operate TV or CATV	10,51

Remote control

Inserting Batteries

- 1 Slide the battery compartment cover in the direction of the arrow.

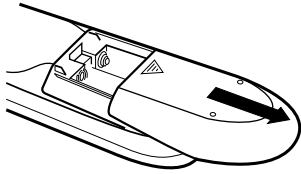

- 2 Install two "AA" batteries (supplied), paying attention to the polarity diagram in the battery compartment.

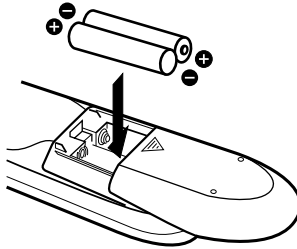

- 3 Replace the compartment cover.

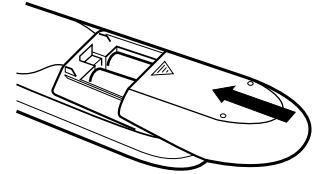

BATTERY PRECAUTIONS

The precautions below should be followed when using batteries in this device:

1. Use only the size and type of batteries specified.
2. Be sure to follow the correct polarity when installing the batteries as indicated in the battery compartment. Reversed batteries may cause damage to the device. To avoid a potential short circuit, insert the "–" end first.
3. Do not mix different types of batteries together (e.g. Alkaline and Carbon-zinc) or old batteries with fresh ones.
4. If the device is not to be used for a long period of time, remove the batteries to prevent damage or injury from possible battery leakage.
5. Do not try to recharge batteries not intended to be recharged; they can overheat and rupture. (Follow battery manufacturer's directions.)
6. When you change the batteries, try to complete the task within three minutes. If you take longer than three minutes, the remote control codes for your Cable Box may have to be reset (see page 50).

REMOTE CONTROL BASICS

- Before you can operate the remote control, you must first install the batteries (included). See "Inserting Batteries" on this page above for instructions.
- Press the POWER button to turn the television on or off.
- Make sure the TV/CATV switch is set to TV. Move the switch to CATV only if you need to operate a cable box. (You must set the remote control to operate a cable box. Please see page 50 for instructions.)
- Press the CH + and CH – buttons to scan through the channels. Tap the CH + or CH – button to move through the channels one channel at a time.
- Press VOL + or VOL – to raise or lower the volume. An indicator bar will appear onscreen to show you the television volume level.
- The CH +/- and VOL +/- buttons are also used to navigate JVC's onscreen menu system.
- You can directly access specific channels using the 10-key pad.
- This remote includes illuminated buttons for key features like CH +/- buttons, and VOL +/- buttons. Press the LIGHT button to turn the illumination on.
- Each press of TV/DVD on the remote control, switches the screen between the TV screen (TV mode) and the DVD screen (DVD mode). You can operate a TV and TV menu in the TV mode, and a DVD and DVD SETUP menu in the DVD mode.

Operation

- Aim the remote control at the remote sensor and press control buttons to operate.
- Operate the remote control within 30° angle on either side of the remote sensor, up to a distance of Approx. 5 meters.

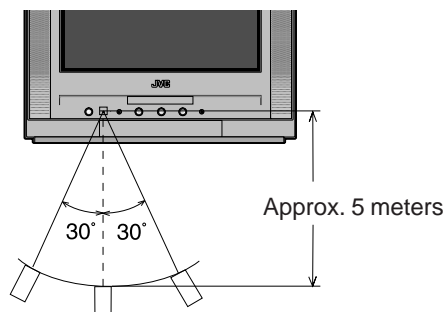

Antenna connections

If you are using an indoor or outdoor antenna, follow the instructions below that correspond to your antenna system. If you are using a cable TV service (CATV), see page 12 for Cable TV connections.

Combination VHF/UHF Antenna (Single 75 ohm Cable or 300 ohm Twin-lead Wire)

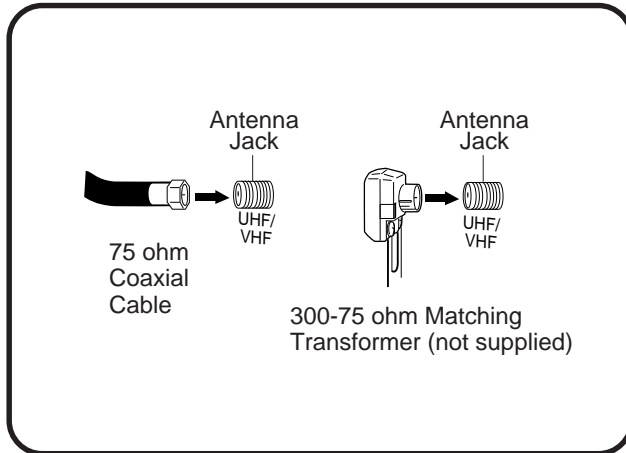

Connect the 75 ohm Cable from the Combination VHF/UHF Antenna to the Antenna Jack.

If your Combination VHF/UHF Antenna has a 300 ohm Twin-lead Wire, the use of the 300-75 ohm Matching Transformer may be necessary.

Combination VHF/UHF Antenna (Separate VHF and UHF 300 ohm Twin-lead Wires)

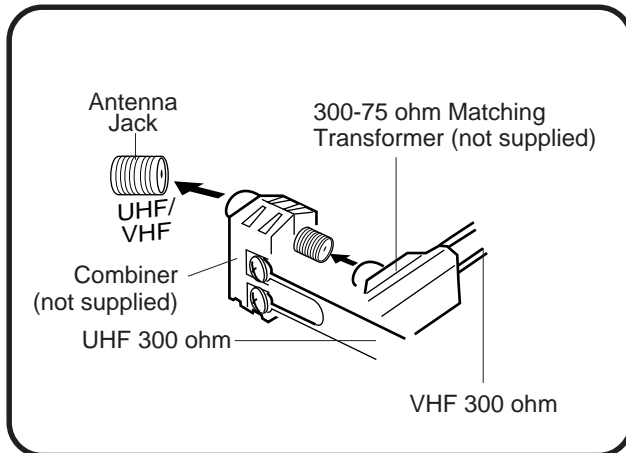

Connect the UHF 300 ohm Twin-lead Wire to the Combiner (not supplied). Connect the VHF 300 ohm Twin-lead Wire to the 300-75 ohm Matching Transformer. Attach the Transformer to the Combiner, then attach the Combiner to the Antenna Jack.

Separate VHF/UHF Antennas (75 ohm VHF Cable and 300 ohm UHF Twin-lead Wires)

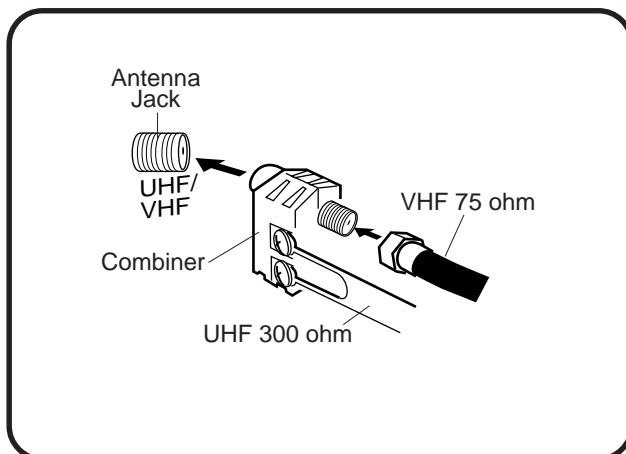

Connect the VHF 75 ohm cable and UHF 300 ohm Twin-lead Wire to the Combiner. Attach the Combiner to the Antenna Jack.

Cable TV connections

This TV/DVD has an extended tuning range and can tune most cable channels without using a Cable TV Converter box. Some cable companies offer "premium pay channels" in which the signal is scrambled. Descrambling these signals for normal viewing requires the use of a descrambler device which is generally provided by the cable company.

FOR SUBSCRIBERS TO BASIC CABLE TV SERVICE

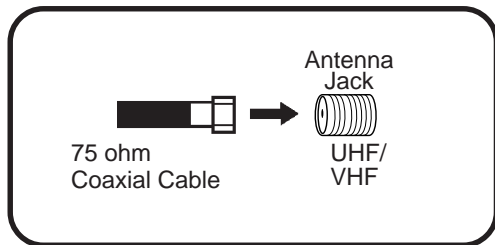

For basic cable service not requiring a Converter/Descrambler box, connect the CATV 75 ohm Coaxial Cable directly to the Antenna Jack on the back of the TV/DVD.

FOR SUBSCRIBERS TO SCRAMBLED CABLE TV SERVICE

If you subscribe to a cable TV service which requires the use of a Converter/Descrambler box, connect the incoming 75 ohm Coaxial Cable to the Converter/Descrambler box. Using another 75 ohm Coaxial Cable, connect the output jack of the Converter/Descrambler box to the Antenna Jack on the TV/DVD. Follow the connections shown below. Set the TV/DVD to the output channel of the Converter/Descrambler box (usually channel 3 or 4) and use the Converter/Descrambler box to select channels.

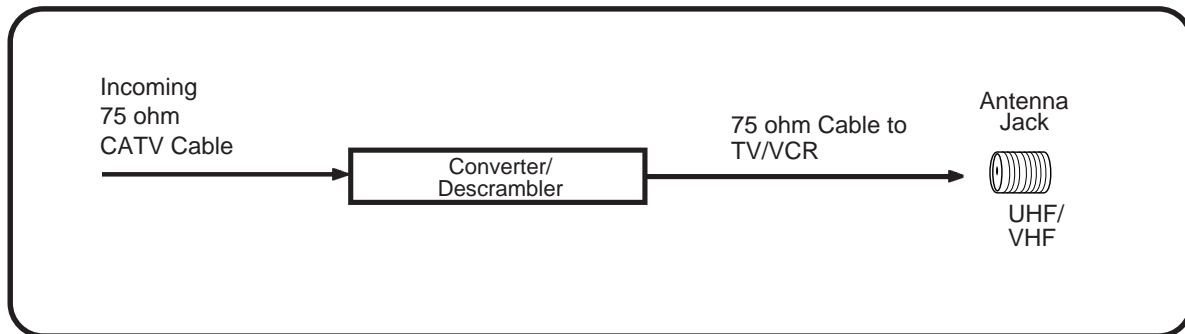

FOR SUBSCRIBERS TO UNSCRAMBLED BASIC CABLE TV SERVICE WITH SCRAMBLED PREMIUM CHANNELS

If you subscribe to a cable TV service in which basic channels are unscrambled and premium channels require the use of a Converter/Descrambler box, you may wish to use a signal Splitter and an A/B Switch box (available from the Cable company or an electronics supply store). Follow the connections shown below. With the switch in the "B" position, you can directly tune any nonscrambled channels on your TV/DVD. With the switch in the "A" position, tune your TV/DVD to the output of the Converter/Descrambler box (usually channel 3 or 4) and use the Converter/Descrambler box to tune scrambled channels.

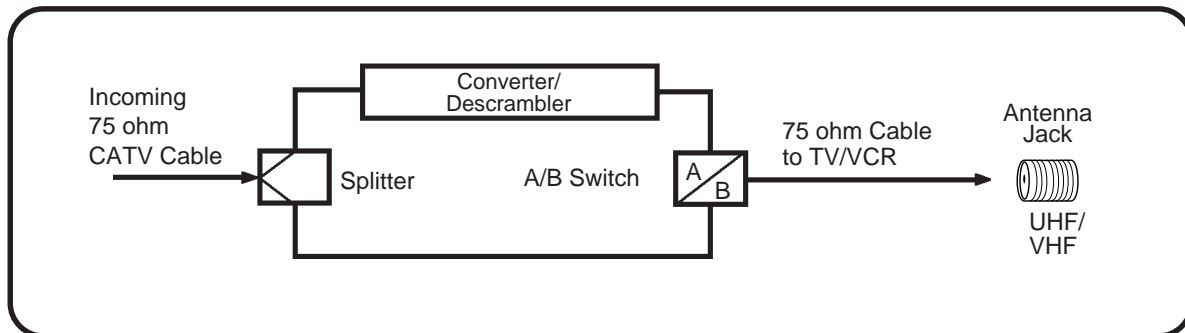

Setting the language

You can choose from three different languages (English, French and Spanish) for the on-screen displays. Adjustment menus and messages will appear in the language of your choice. On-screen language selection (step 5) will automatically appear on the screen when you press the MENU button initially. Select the language you prefer first, then proceed with the other menu options.

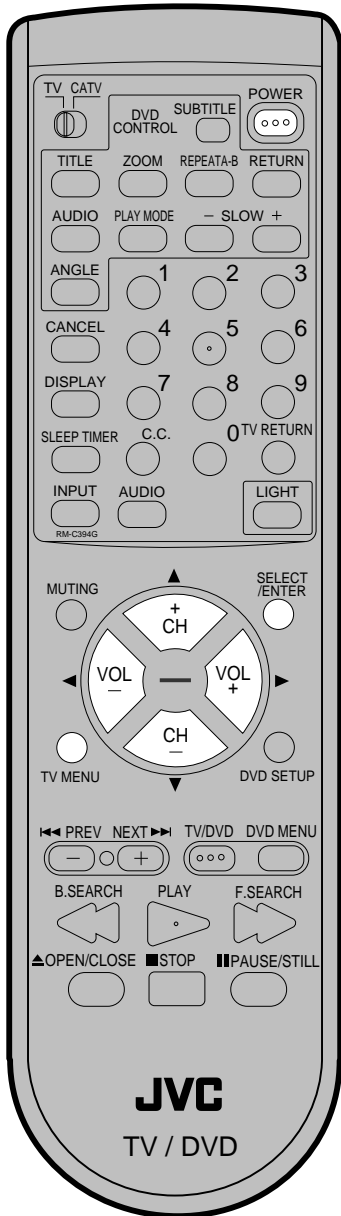

1 To turn on the TV/DVD, press **POWER**. The Power indicator will light.

2 Press **TV MENU**. The TV menu screen will appear.

3 Press **◀** or **▶** until the SET-UP menu appears.



4 Press **▲** or **▼** to select the "LANGUAGE" option, then press **◀** or **▶** button.



5 Press **▲** or **▼** to select the desired language: English (ENGLISH), Spanish (ESPAÑOL) or French (FRANCAIS), then press **ENTER**.

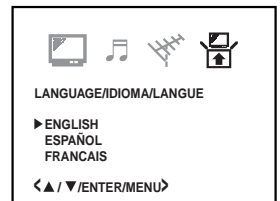

Press **TV MENU** until the MENU screen is cleared.

NOTE:

- If the unit does not operate properly, or No key operation (by the unit and/or the remote control): Static electricity, etc., may affect the player's operation. Disconnect the AC power cord once, then connect it again.
- The TV section has its own menu and also DVD section has its own menu (see page 26).

TV operation

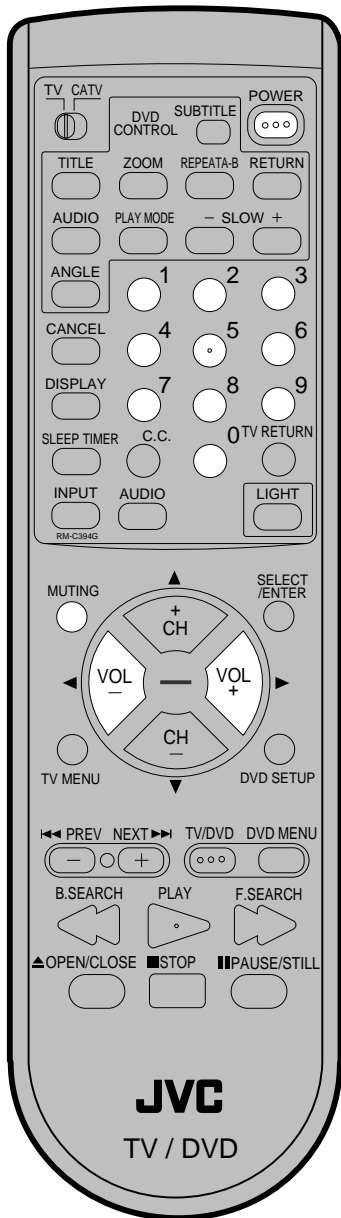

- 1 To turn on the TV/DVD, press **POWER**.
- 2 Adjust the volume level by pressing **VOL +** or **-**. The volume level will be indicated on the screen by green bars. As the volume level increases, so do the number of bars. If the volume decreases, the number of green bars also decreases.

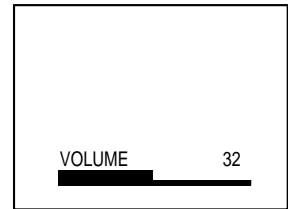

- 3 Set the TV/CATV menu option to the appropriate position. (See page 17.)

TV - VHF/UHF channels
CATV - CABLE TV channels

- 4 Press the Direct Channel selection buttons to select the channel.
TV Mode Direct Channel Selection
When the TV/CATV menu option is in the TV position, all channels can be instantly selected by using two buttons. (for example, to select channel 2, press "0", then "2". If you press only "2", channel selection will be delayed for a few seconds.) For channels 10 and above, press the 2 digits in order.

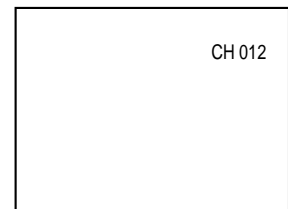

CATV Mode Direct Channel Selection

When the TV/CATV menu option is in the CATV position, channels can be selected as follows:

TO SELECT CATV CHANNELS:

- 1-9: Press "0" twice, then 1-9 as needed. Example, to select channel 2, press "002".
- 10-12: Press "0", then the remaining 2 digits. Example, to select channel 12, press "012".
- 13-99: Press the 2 digits in order. Example, to select channel 36, press "36".
- 100-125: Press the 3 digits in order. Example, to select channel 120, press "120".

NOTE FOR CHANNELS 1-12:

If only 1 or 2 buttons are pressed, the corresponding channel will be selected in 2 seconds.

MUTING

The **MUTING** button instantly turns the volume down completely when you press it.

Press **MUTING** button and the volume level will instantly go to zero. To restore the volume to its previous level, press **MUTING** button again.

NOTES:

- If a channel with no broadcast is selected, the sound will automatically be muted.
- If a station being viewed stops broadcasting, the TV will automatically shut itself off after 15 minutes.

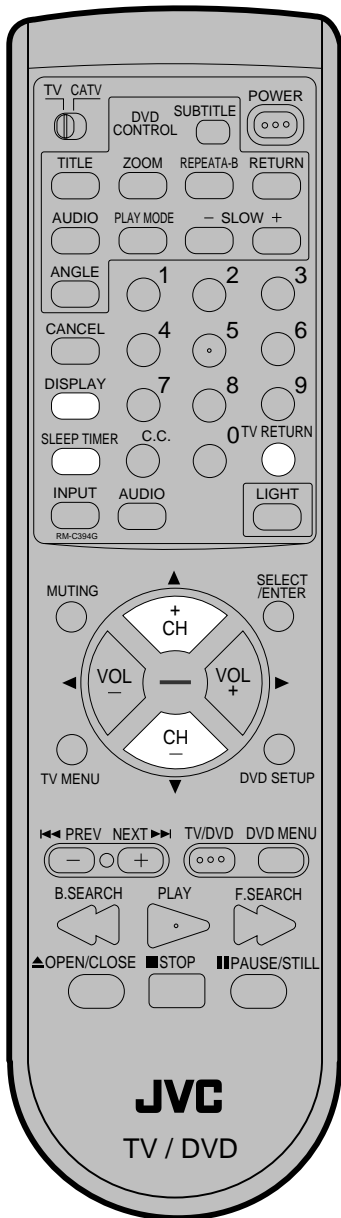

CHANNEL UP/DOWN

Press and release **CH +** or **-**. The channel automatically stops at the next channel set into memory.

For proper operation, before selecting channels, they should be set into the memory. See pages 17 and 18 "To memorize channels"

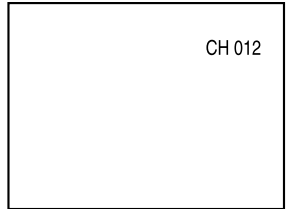

DISPLAY

Press **DISPLAY** to display the current informations on the screen. Press **DISPLAY** again to disappear the call display.

- Channel number or VIDEO mode
- Stereo or SAP (second audio program) audio status
- Audio output status

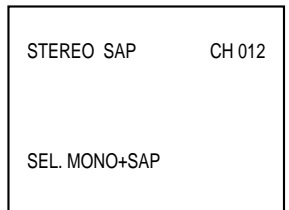

TV RETURN

This button allows you to go back to the last channel selected by pressing **TV RETURN**. Press **TV RETURN** again to return to the last channel you were watching.

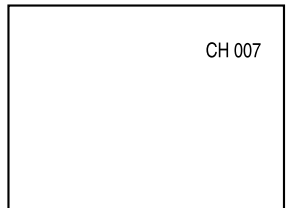

SLEEP TIMER

To set the TV/DVD to turn off after a preset amount of time, press **SLEEP TIMER** on the remote control. The clock will count down 10 minutes for each press of **SLEEP TIMER** (120, 110, ...10, 0). After the sleep time is programmed, the display will appear briefly every ten minutes to remind you that the sleep timer is operating. To confirm the sleep timer setting, press **SLEEP TIMER** and the remaining time will be displayed for a few seconds. To cancel the sleep timer, press **SLEEP TIMER** repeatedly until the display turns to 0.

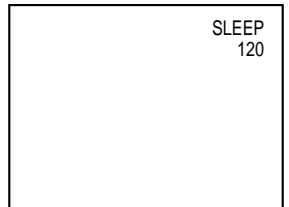

To memorize channels

This TV/DVD is equipped with a channel memory feature which allows channels to skip up or down to the next channel set into memory, skipping over unwanted channels. Before selecting channels, they must be programmed into the TV/DVD's memory. In addition to normal VHF and UHF channels, this TV/DVD can receive up to 113 Cable TV channels. To use this TV/DVD with an antenna, set the TV/CATV menu option to the TV mode. When shipped from the factory, this menu option is in the CATV mode.

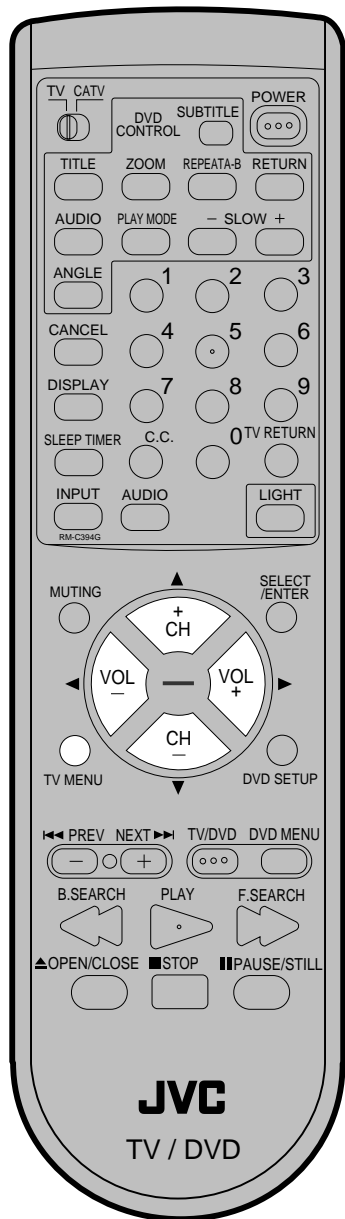

TV/CATV SELECTION

1 Press **TV MENU** in the TV mode.
The TV menu screen will appear.

2 Press **◀** or **▶** until the CHANNEL-
SETUP menu appears.

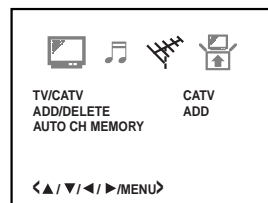

3 Press **▲** or **▼** to select the "TV/
CATV".

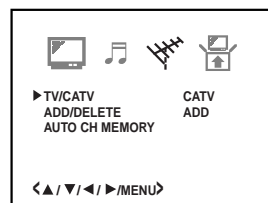

4 Press **◀** or **▶** to select the TV
or CATV mode.

TV - VHF/UHF channels
CATV - CABLE TV channels

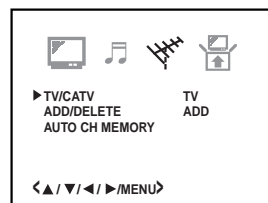

5 Press **TV MENU** until the MENU
screen is cleared.

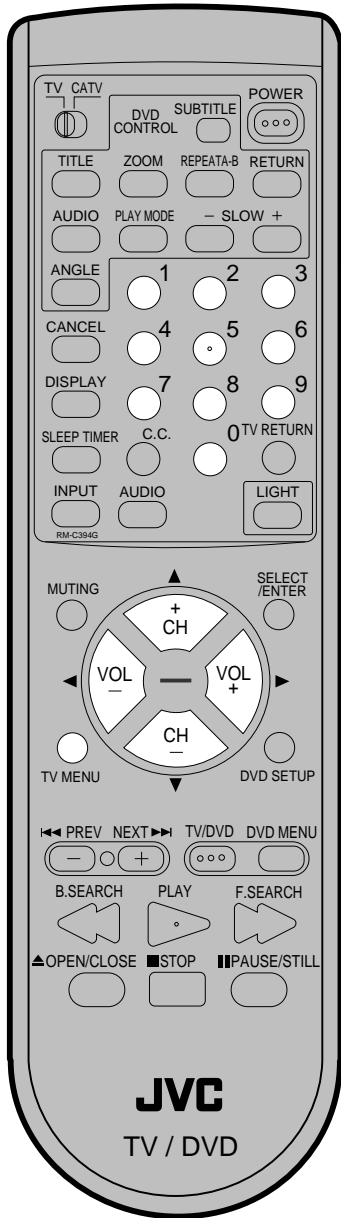

AUTOMATIC MEMORY TUNING

- 1 Press **TV MENU** in the TV mode. The TV menu screen will appear.
- 2 Press **◀** or **▶** until CHANNEL-SETUP menu appears.

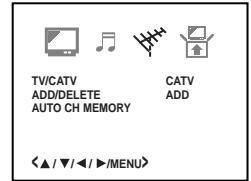

- 3 Press **▲** or **▼** to select the "AUTO CH MEMORY", then press **◀** or **▶**. The TV will begin memorizing all the channels available in your area.

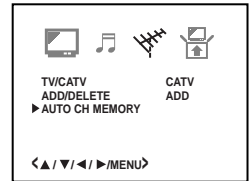

- 4 Press **TV MENU** until the MENU screen is cleared.

TO ADD/DELETE CHANNELS

- 1 Select the desired channel to be memorized or deleted using **Direct Channel Selection (0-9)**, or **CH +** or **-**.

- 2 Press **TV MENU** in the TV mode. The TV menu screen will appear.

- 3 Press **◀** or **▶** until CHANNEL-SETUP menu appears.

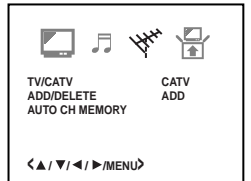

- 4 Press **▲** or **▼** to select the "ADD/DELETE".

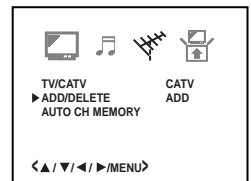

- 5 Press **◀** or **▶** to select ADD or DELETE, whichever function you want to perform.

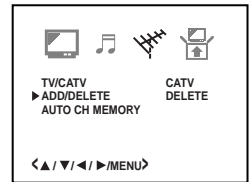

- 6 Press **TV MENU** until the MENU screen is cleared.

- 7 Repeat steps 1-6 for other channels you want to add or delete.

Setting the V-Chip

An age limitation can be set to forbid children to see and hear violent scenes or pictures for adults, etc. The TV/DVD corresponds to "TV RATING" and "MOVIE RATING". To use the V-Chip function, you must register a password.

TO REGISTER PASSWORD

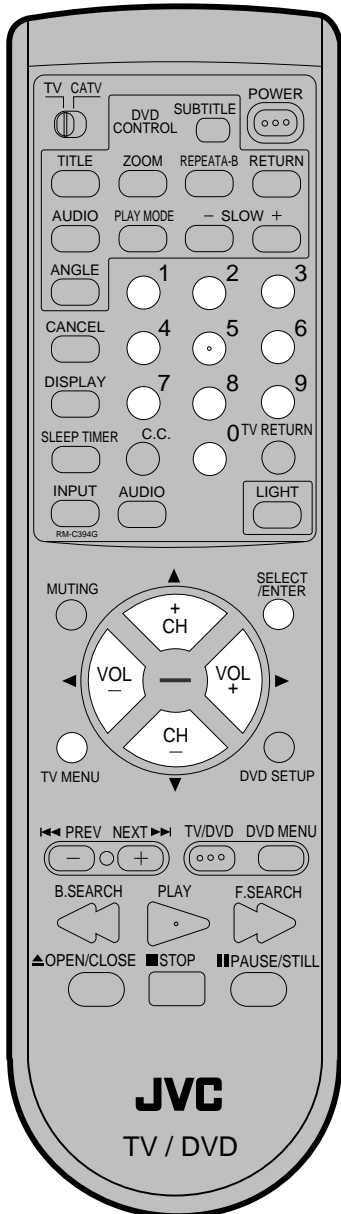

1 Press **TV MENU** in the TV mode. The TV menu screen will appear.

2 Press **◀** or **▶** until the **SETUP** menu appears.



3 Press **▲** or **▼** to select the "V-CHIP SET", then press **◀** or **▶**.



4 Enter the password (4 digits) using **Direct Channel Selection (0-9)**, then press **ENTER**.

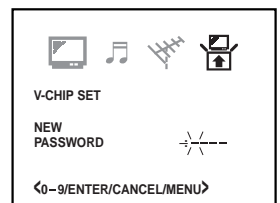

"*" appears instead of the number.

5 Enter the same password again for the safety, then press **ENTER**. Now the password was registered and V-Chip setting menu will appear on the display.

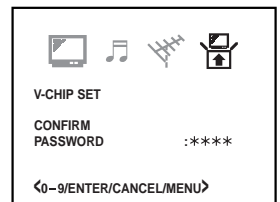

NOTES:

- If you forget the password, you cannot set the V-Chip.
- To avoid forgetting the password, write it down and keep in the safe place.

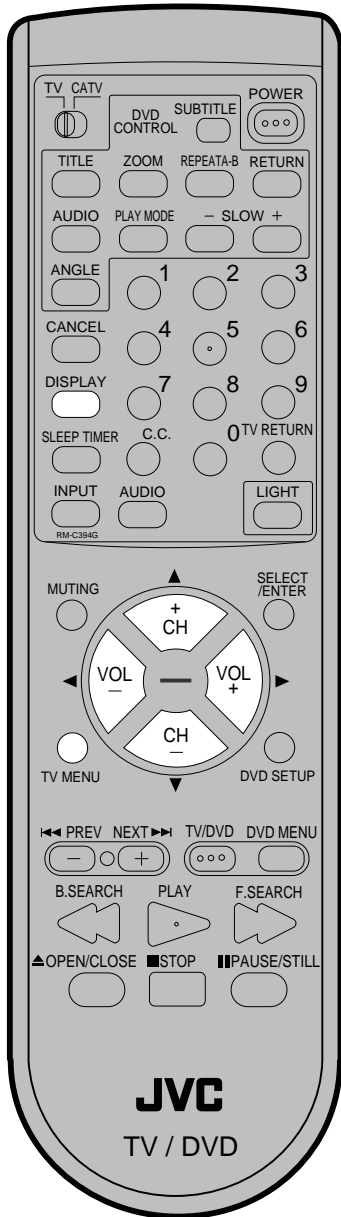

To use after the TV is protected

When the program applied to the V-Chip setting is received, enter the password. Protection can be cancelled.

NOTE:

The V-Chip function is activated only on programs and tapes that have the rating signal.

TO SET THE V-CHIP

- In the V-CHIP SET menu, press ▲ or ▼ to select the "US TV RATING".
- Press ◀ or ▶ to display the desired setting.
OFF : US TV RATING is not set
TV-Y : All children
TV-Y7 : 7 years old and above
TV-G : General Audience
TV-PG : Parental guidance
TV-14 : 14 years old and above
TV-MA : 17 years old and above

V-CHIP SET	: OFF
V-CHIP	: OFF
▶ US TV RATING	: TV-Y
MOVIE RATING	: OFF
CAN ENG RATING	: OFF
CAN FRE RATING	: OFF
CHANGE PASSWORD	: OFF

◀▲/▼/◄/►/MENU>

When you select TV- Y7, TV-PG, TV-14 or TV-MA, press **DISPLAY** to show the contained rating. Press ▲ or ▼ to select the desired item you want. Press ◀ or ▶ to select ON or OFF. If you want to back to V-CHIP SET menu, press **TV MENU**.

- Press ▲ or ▼ to select the "MOVIE RATING". Press ◀ or ▶ to select desired rating.
OFF : MOVIE RATING is not set
G : All ages
PG : Parental guidance
PG-13 : Parental guidance less than 13 years old
R : Under 17 years old
 Parental guidance suggested
NC-17 : 17 years old and above
X : Adult only

V-CHIP SET	: OFF
V-CHIP	: OFF
US TV RATING	: OFF
▶ MOVIE RATING	: G
CAN ENG RATING	: OFF
CAN FRE RATING	: OFF
CHANGE PASSWORD	: OFF

◀▲/▼/◄/►/MENU>

- Press ▲ or ▼ to select the "CAN ENG RATING", then press ◀ or ▶ to select desired rating.

V-CHIP SET	: OFF
V-CHIP	: OFF
US TV RATING	: OFF
MOVIE RATING	: OFF
▶ CAN ENG RATING	: G
CAN FRE RATING	: OFF
CHANGE PASSWORD	: OFF

◀▲/▼/◄/►/MENU>

E: Exempt

Exempt programming includes: news, sports, documentaries and other information programming, talk shows, music videos, and variety programming.

C: Programming Intended for Children

Violence Guidelines: There will be no realistic scenes of violence. Depictions of aggressive behavior will be infrequent and limited to portrayals that are clearly imaginary, comedic or unrealistic in nature.

C8+: Programming Intended for Children 8 and Over

Violence Guidelines: Any realistic depictions of violence will be infrequent, discreet, of low intensity and will show the consequences of the acts. There will be no offensive language, nudity or sexual content.

G: General Audience

Programming will contain little violence and will be sensitive to themes which could affect younger children.

PG: Parental Guidance

Programming intended for a general audience, but which may not be suitable for younger children. Parents may consider some content not appropriate for children aged 8-13.

14+: 14 Years and Older

Parents are strongly cautioned to exercise discretion in permitting viewing by pre-teens and early

teens. Programming may contain mature themes and scenes of intense violence.

18+: Adult

Material intended for mature audiences only.

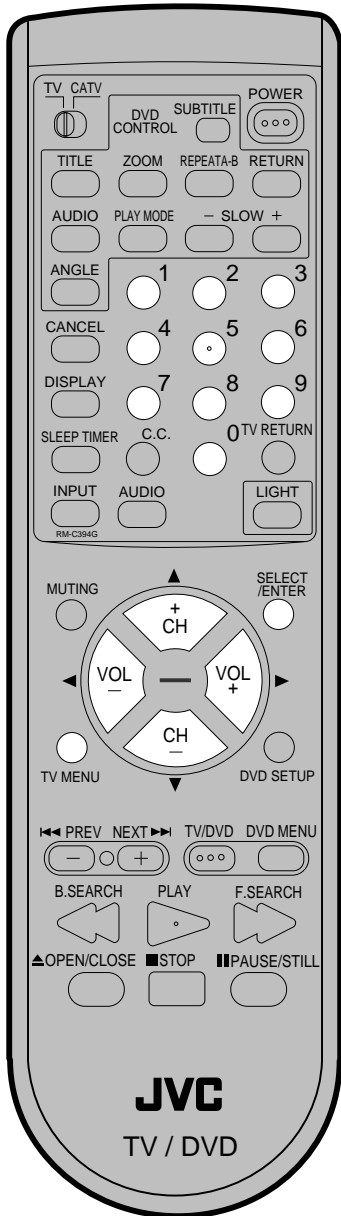

5 Press ▲ or ▼ to select “V-CHIP”. Press ◀ or ▶ to display “ON” to activate the V-Chip function.

6 Press **TV MENU** until the MENU screen is cleared.

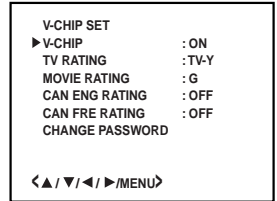

TO CHANGE PASSWORD

1 Press **TV MENU** in the TV mode. The TV menu screen will appear.

2 Press ◀ or ▶ until **SETUP** menu appears.



3 Press ▲ or ▼ to select the “V-CHIP SET”, then press ◀ or ▶.



4 Enter the Password using **Direct Channel Selection (0-9)**, then press **ENTER**.

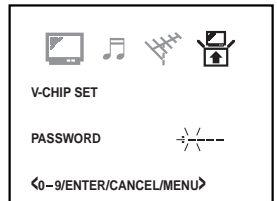

5 Press ▲ or ▼ to select “CHANGE PASSWORD”, then press ◀ or ▶.

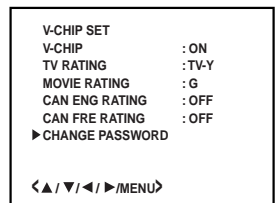

6 Enter the new password using **Direct Channel Selection (0-9)**, then press **ENTER**.

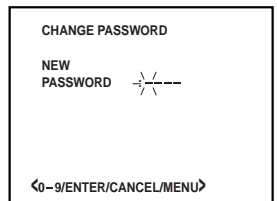

7 Enter the same password again for safety, then press **ENTER**.

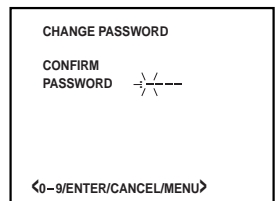

8 Press **TV MENU** repeatedly to return to normal screen.

Picture control adjustment

Picture controls are factory preset but you can adjust them individually as follows:

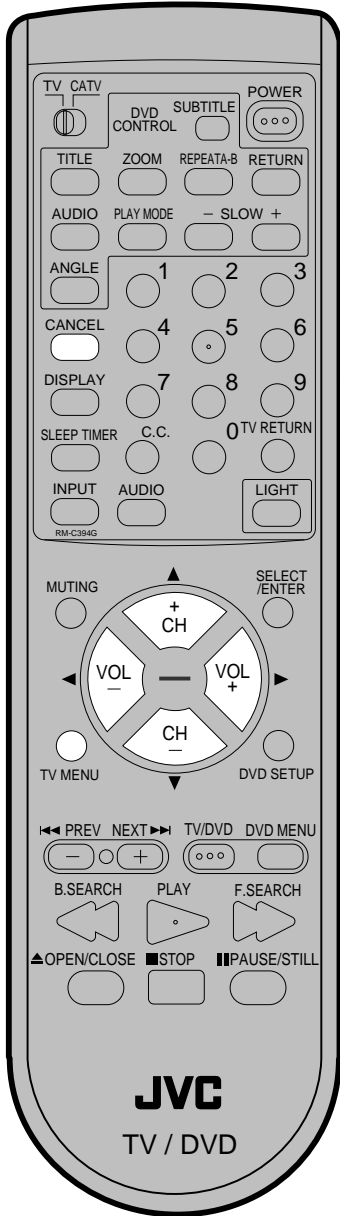

1 Press **TV MENU** in the TV mode. The TV menu screen will appear.

2 Press **◀** or **▶** until **PICTURE** menu appears.

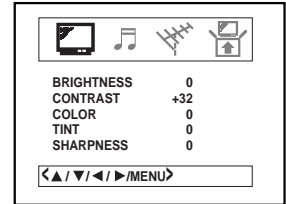

3 Press **▲** or **▼** to select the item you want to adjust.

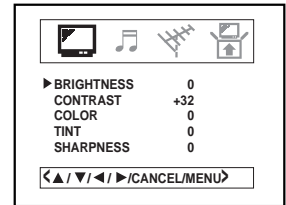

4 Press **◀** or **▶** to adjust the setting.

	▶	◀
BRIGHTNESS	increase brightness	decrease brightness
CONTRAST	increase contrast	decrease contrast
COLOR	be brilliant color	be pale color
TINT	be greenish color	be reddish color
SHARPNESS	makes picture clearer	makes picture softer

5 After your desired setting press **TV MENU** until the MENU screen is cleared.

CANCEL

Pressing **CANCEL** while making picture adjustments will return all adjustments to the factory preset levels.

NOTE:

The **CONTRAST** default setting is set to maximum at the factory.

Stereo and separate audio program (SAP)

The TV/DVD is equipped with a feature known as Multi-channel TV Sound or MTS. MTS broadcasts greatly enhance TV viewing by bringing you programs with high fidelity stereo sound. MTS also provides an extra channel called the Separate Audio Program or SAP which broadcasters can use to transmit a second language for bilingual transmission or for other purposes.

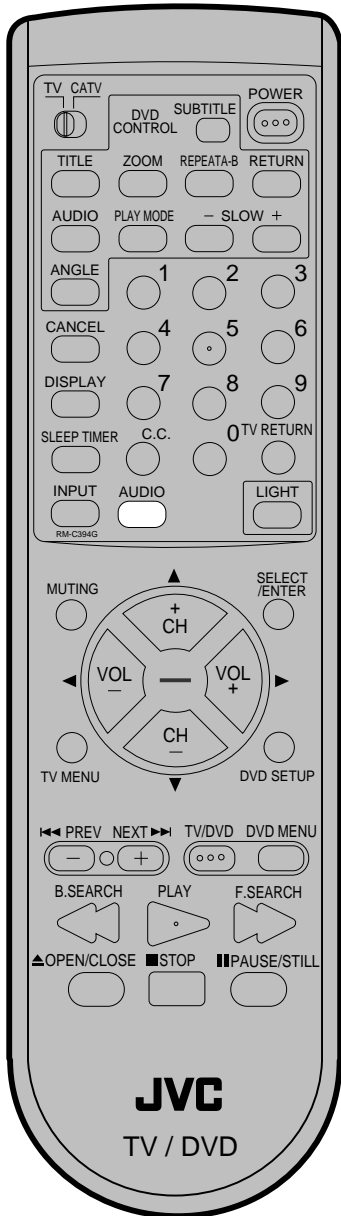

LISTENING TO STEREO SOUND

When the TV is turned on or a channel selection is made, make certain the STEREO appears on the screen. This means that "Stereo" broadcasting is available. You can enjoy stereo sound from the left and right speakers.

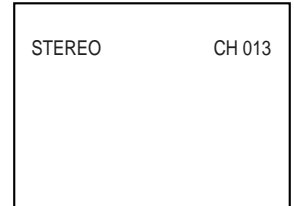

- When "Mono" broadcasting is received, no indication is displayed.
- If the broadcast signal is not strong enough or clear stereo sound is not available, press **AUDIO** on the center of the remote control to change to mono sound. The noise should be eliminated. Press it again to return to the stereo sound.

LISTENING TO SAP (SEPARATE AUDIO PROGRAM)

When the TV is turned on or a channel selection is made, make certain the SAP appears on the screen. This means that the "Separate Audio Program" broadcasting is available.

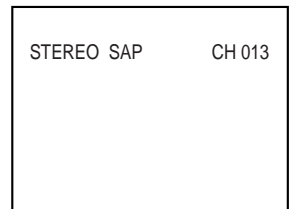

TO SELECT DESIRED SOUND

Press **AUDIO** to select the desired sound.

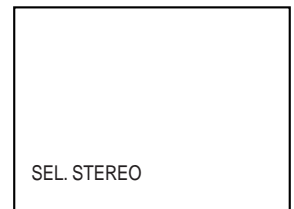

MONO+SAP BROADCASTING

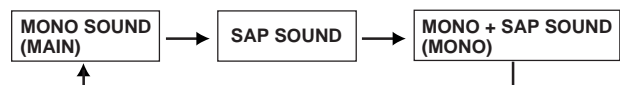

STEREO+SAP BROADCASTING

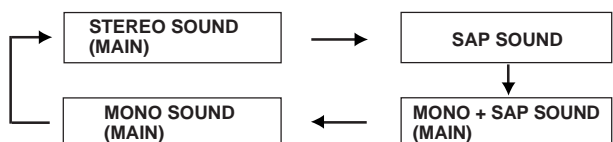

Sound control adjustment

Sound controls are factory preset but you can adjust them individually as follows:

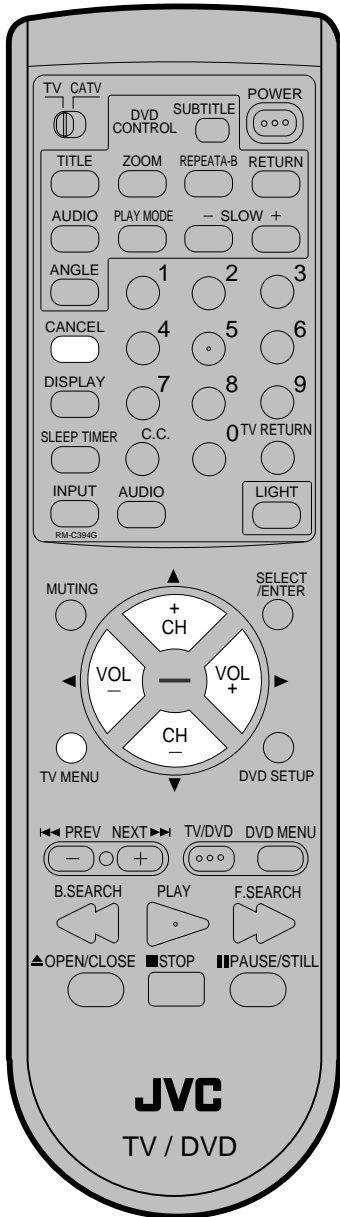

1 Press **TV MENU** in the TV mode.
The TV menu screen will appear.

2 Press ◀ or ▶ until the **AUDIO** menu appears.

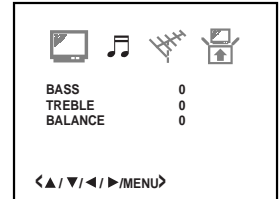

3 Press ▲ or ▼ to select the item you want to adjust.

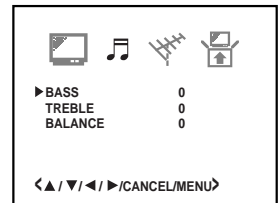

4 Press ◀ or ▶ to adjust the setting.

BASS:

Press ◀ or ▶ to adjust the bass sound.

TREBLE:

Press ◀ or ▶ to adjust the treble sound.

BALANCE:

Press ◀ or ▶ to obtain an equal sound level from both speakers.

5 After your desired setting press **TV MENU** until the MENU screen is cleared.

CANCEL

Pressing **CANCEL** while making sound adjustments will return all adjustments to the factory preset levels.

The unit detects whether the disc loaded is a DVD disc or Audio CD and MP3-data which has been recorded on CD-R or CD-RW automatically sets the mode.

Disc Notes

Do not play DVD-ROM, DVD-Audio, DVD-R, DVD+R, DVD-RAM, CD-ROM, CDV, CD-G, Video CD or Photo CD to prevent accidental erasure of prerecorded material.

This unit applies to DVD discs from Region 1 only. Other Region number discs cannot be played with this unit.

Title/Chapter/Track

Title

When two or more movies are recorded on a disc, the disc is divided into two or more sections. Each section is called a "TITLE".

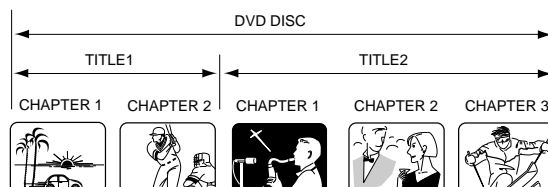

Chapter

The titles can be subdivided into many sections. Each section is called a "CHAPTER".

Track

An Audio CD can contain several items. These are assigned to the tracks.

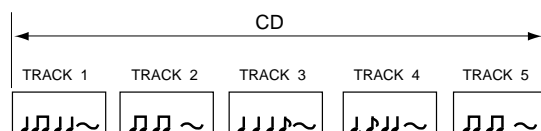

Removing Disc from Case

Be sure to hold the edge of disc. Do not touch the surface of the disc. Pick up the disc gently from the case.

- Do not scratch the disc.
- Do not get dirt on the surface of the disc.
- Do not stick a label or adhesive tape on the disc.
- Do not drop or bend the disc.

Storing Disc

- Store the disc in the case to avoid risk of scratches, dirt or damage.
- Do not leave disc exposed to direct sunlight or in hot or humid places.

Cleaning Disc

Wipe the disc with a clean, dry cloth from centre to edge.

- Do not wipe the disc round.
- Do not use liquid or aerosol cleaners.

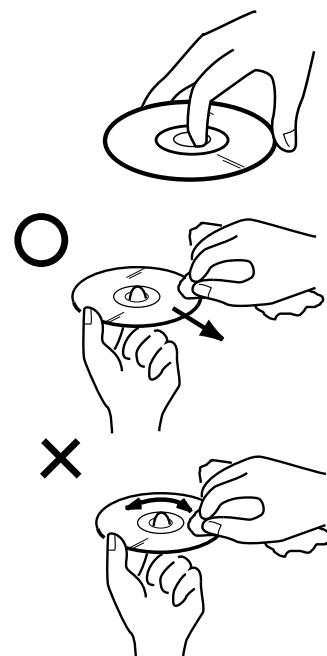

Setting setup language

The setup language can be selected.

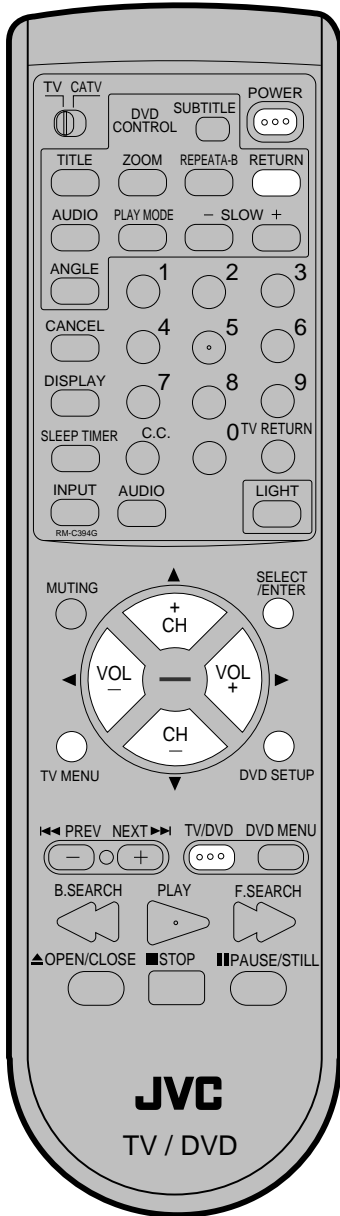

- If the unit does not operate properly: Static electricity, etc., may affect the player's operation. Disconnect the AC power cord once, then connect it again.

Preparation

- Insert the AC cord plug into a standard 120V 60Hz polarized AC outlet.
Note: When connecting to other equipment, unplug the unit from the AC outlet.
- Press **POWER** on the unit or on the remote control to turn on the unit. The POWER indicator will light.
- When using an amplifier, switch on the amplifier.

- 1 Press **TV/DVD** to select the DVD mode.
"Reading" changes to "No Disc".
(If DVD disc has already loaded, the playback will start automatically.)



- 2 Press **DVD SETUP** in the stop mode.
Press ◀ or ▶ to select "Other".

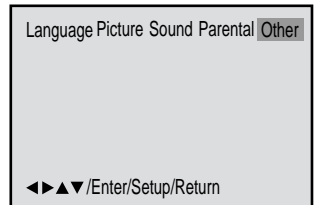

- 3 Press ▼ to select "OSD Language".

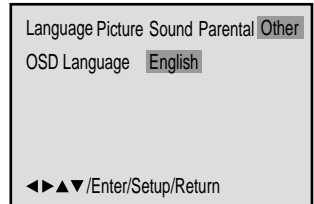

- 4 Press ▶ or **ENTER** and then press ▲ or ▼ to select desired language(e.g. English), then press **ENTER**.

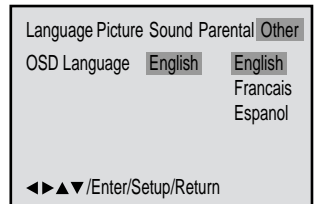

NOTE: To make SETUP screen disappear, press **DVD SETUP** (or **RETURN**) while the SETUP screen is shown.

Playback procedure

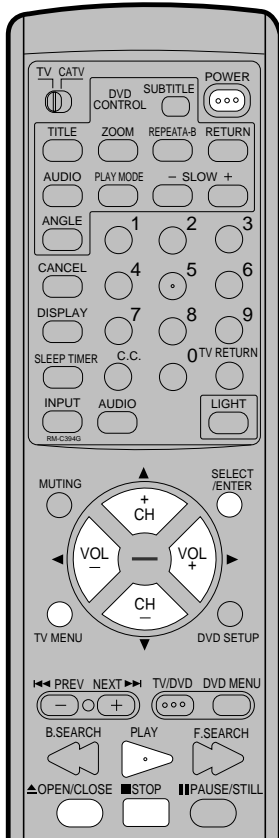

Note:

- If a non-compatible disc is loaded, "Incorrect Disc", "Region Code Error" or "Parental Error" will appear on the TV screen according to the type of loaded disc. In this case, check your disc again (See pages 25 and 35).
- Some discs may take a minute or so to start playback.
- When you set a single-faced disc label downwards (ie. the wrong way up) and press **PLAY** or **OPEN/CLOSE** on the unit, "Reading" will appear on the display for 10 seconds and then "No Disc" will continue to be displayed.
- Some playback operations of DVDs may be intentionally fixed by software producers. Since this unit plays DVDs according to the disc contents the software producers designed, some playback features may not be available. Also refer to the instructions supplied with the DVDs.
- When playing DTS-encoded Audio CDs, excessive noise will be heard from the analogue stereo outputs. To avoid possible damage to the audio system, the consumer should take proper precautions when the analogue stereo outputs of the DVD player are connected to an amplification system.

- 1 Press **OPEN/CLOSE** on the unit. The disc tray will open.

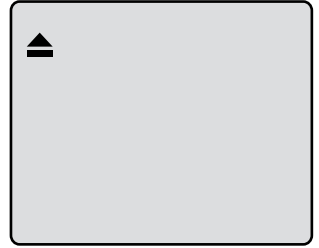

- 2 Place a disc onto the tray. Hold the disc, position it with the printed label side up, align it with the guides, and place it in its proper position.

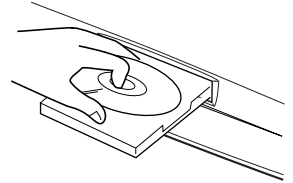

- 3 Press **PLAY** or **OPEN/CLOSE** on the unit. The disc tray closes automatically. On the TV-screen, ▲ changes to "Reading" and then playback commences.

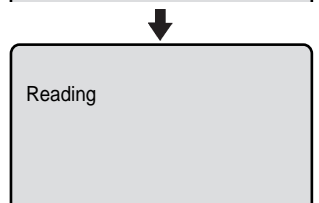
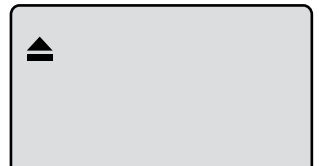

- A menu screen may appear on the TV screen, if the disc has a menu feature. In this case, press ▲, ▼, ◀, ▶ or **SELECT** to operate a menu feature.

- 4 Press **STOP** to end playback.
 - The unit records the stopped point, depending on the disc. "■" appears on the screen. Press **PLAY** to resume playback (from the scene point).
 - If you press **STOP** again or unload the disc ("■" appears on the screen.), the unit will clear the stopped point.
- 5 To stop the playback, press **STOP**. Then press **OPEN/CLOSE** on the unit. The disc tray opens. Remove the disc and press **OPEN/CLOSE** on the unit then press **POWER**. The disc tray closes automatically and unit turns off.

Special playback

Note: there may be a slight delay between you pressing the button and the function activating.

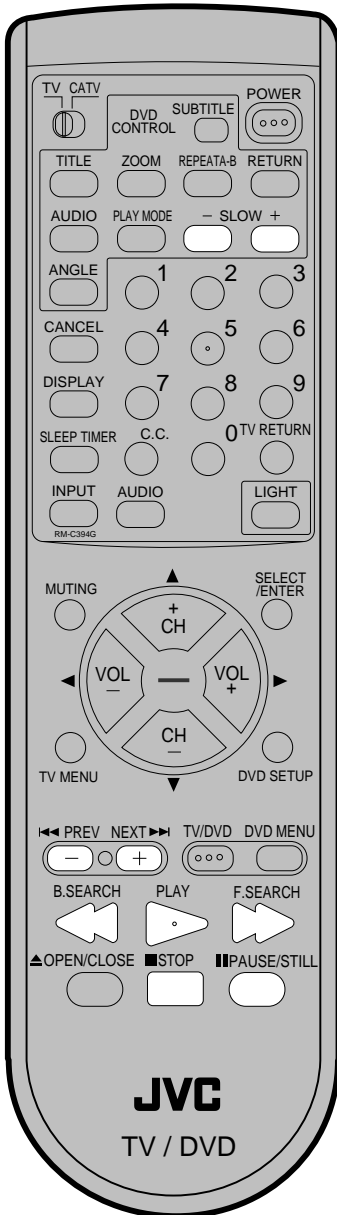

Note:

The unit is capable of holding a still video image or On screen display image on your television screen indefinitely. If you leave the still video image or On screen display image displayed on your TV for an extended period of time, you risk permanent damage to your television screen. Projection televisions are very susceptible.

Fast Forward Playback

Press **F. SEARCH** during normal playback. Each press of the **F. SEARCH** button will increase the speed of the search **▶▶** (x2), **▶▶▶** (x4), **▶▶▶▶** (x8), **▶▶▶▶▶** (x20).

- To resume normal playback, press **PLAY**.

Review Playback

Press **B. SEARCH** during normal playback. Each press of the **B. SEARCH** button will increase the speed of the search **◀◀** (x2), **◀◀◀** (x4), **◀◀◀◀** (x8), **◀◀◀◀◀** (x20).

- To resume normal playback, press **PLAY**.

Still Playback

Press **PAUSE** during normal playback to pause playback.

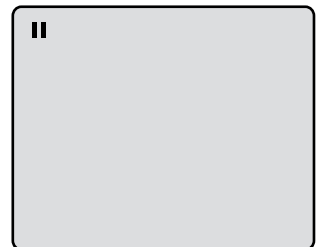

To resume normal playback, press **PLAY**.

Frame Advance

Press **PAUSE** during still playback. One frame is advanced each time you press **PAUSE**.

To resume normal playback, press **PLAY**.

Slow-motion Playback

Press **SLOW (-)** Reverse or **SLOW (+)** Forward during normal playback or still playback. Each press of **SLOW** will change the speed of the slow x1/2, x1/4, x1/6, x1/7.

- To resume normal playback, press **PLAY**.
- To resume the still playback, press **PAUSE**.

Locating a chapter or track

Press **NEXT (▶▶)** Forward or **PREV (◀◀)** Reverse during playback to locate a chapter that you want to watch. Each time you press the button, a chapter or track is skipped.

Zooming

This unit will allow you to zoom in on the frame image. You can then make selections by switching the position of the frame.

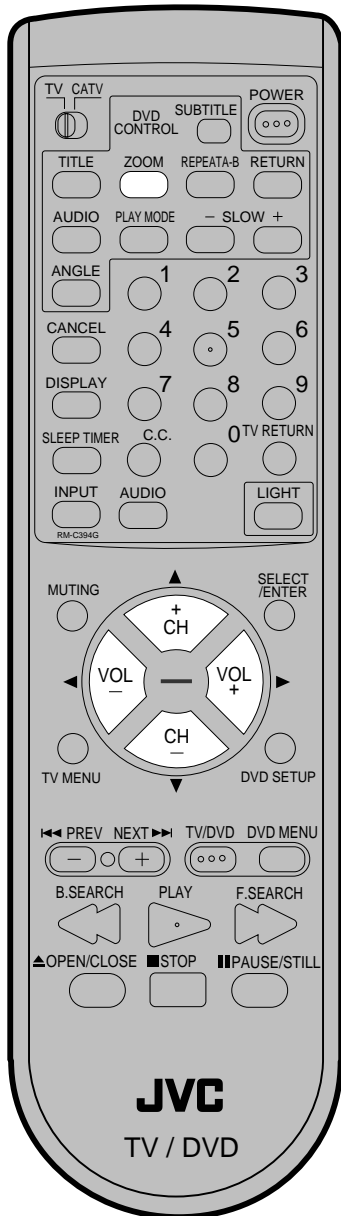

- 1 Press **ZOOM** during playback.

The centre part of the image will be zoomed in. Each press of **ZOOM** will change the ZOOM **Q** 1 (x 1.3), **Q** 2 (x 1.5) and **Q** 3 (x 2.0).

Q 1

- 2 Press **▲/▼** or **◀/▶** to view a different part of the frame. You may move the frame from the centre position to UP, DOWN, LEFT or RIGHT direction.
- 3 In the zoom mode press **ZOOM** repeatedly to return to a 1:1 view (**Q** Off).

Note:

- You can select the Pause, Slow or Search playback in the zoom mode. However, you cannot zoom in during the Slow or Search playback.
- Some discs may not respond to Zooming feature.

Repeat playback

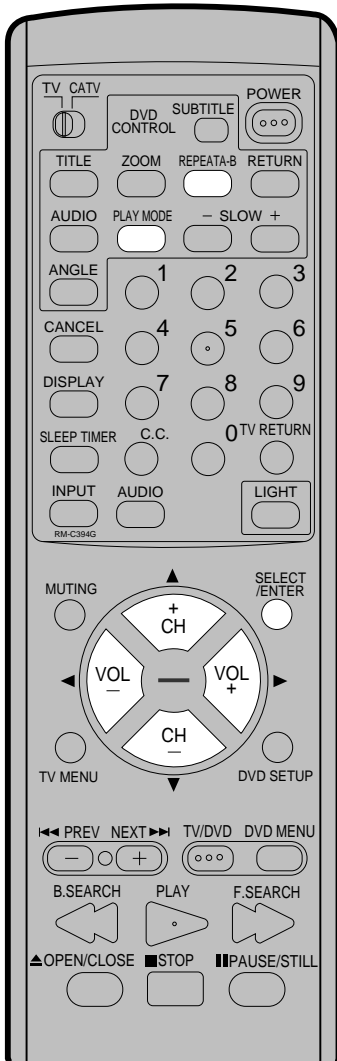

Note:

- Some discs may not work with the repeat operation.
- In A-B repeat mode, subtitles near point A or B may not appear.
- During the A-B Repeat Playback the ANGLE feature will not operate.
- You may not be able to set A-B Repeat, depending on the scenes of the DVD.
- A-B repeat does not work with an interactive DVD.

Title, Chapter, Track Playback

Press **PLAY MODE** during playback or stop mode.

DVD

Press ◀/▶ or **ENTER** once or twice to select “Chapter” or “Title”.

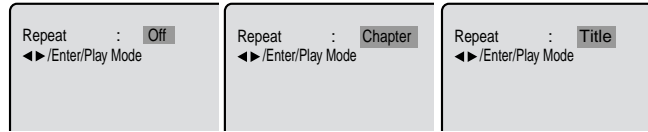

Audio CD

Press ▼ to select “Repeat”.

Press ◀/▶ or **ENTER** once or twice to select Track or All.

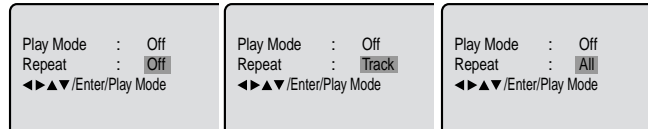

Press **PLAY MODE** again to make the screen disappear.

Press **PLAY** to start Repeat playback.

To resume normal playback, select Repeat “Off”.

A-B Repeat Playback

A-B repeat playback allows you to repeat material between two selected points.

- 1 Press **REPEAT A-B** during playback.
The start point is selected.

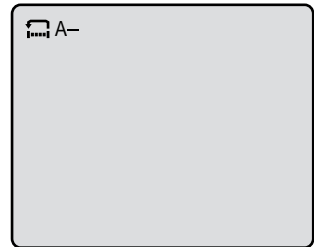

- 2 Press **REPEAT A-B** again.
The end point is selected. Playback starts at the point that you selected. Playback stops at the end point, returns to Point A automatically, then starts again.

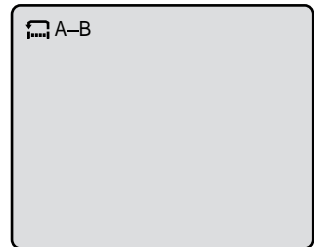

To resume normal playback press **REPEAT A-B** again.
“Off” appears on the screen.

Program playback/Random playback (Audio CD)

You can arrange the order of tracks on the disc.

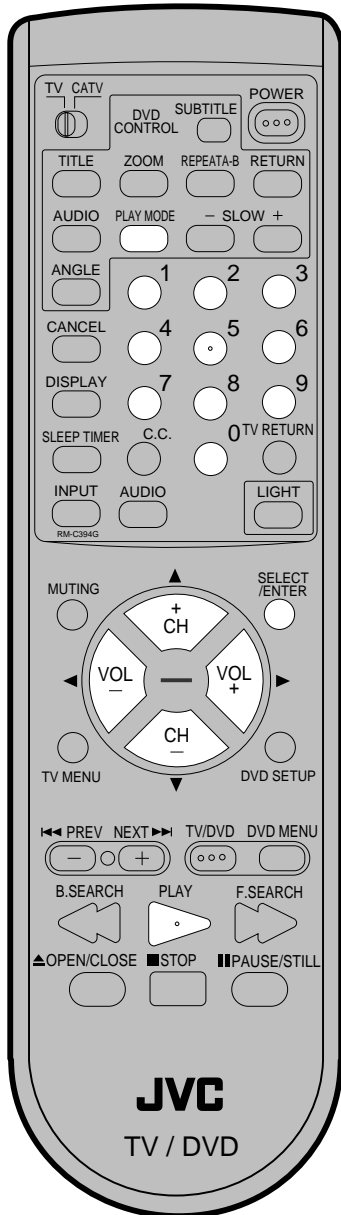

Program playback

- 1 Press **PLAY MODE** in the stop mode.
- 2 Press **▲/▼** to select Play Mode, then press **◀/▶** to select program.

Play Mode	: Program
Repeat	: Off
1 ---	4 --- 7 --- 10 ---
2 ---	5 --- 8 --- 11 ---
3 ---	6 --- 9 --- 12 ---
Clear	Program Playback
◀▶▲▼/Enter/0-9/Cancel/Play Mode	

- 3 Press **▲/▼** or **◀/▶** to select the programming position. Use **Numbered buttons (0-9)** to input the Track numbers.
 - To program others, repeat Step 3.
 - If you put a wrong number, press **CANCEL**.

Play Mode	: Program
Repeat	: Off
1 09 -	4 --- 7 --- 10 ---
2 03 -	5 --- 8 --- 11 ---
3 11 -	6 --- 9 --- 12 ---
Clear	Program Playback
◀▶▲▼/Enter/0-9/Cancel/Play Mode	

- 4 Press **▲/▼** or **◀/▶** to select "Program Playback" and press **ENTER**. The programmes you selected will start to playback in the order. To return to normal playback, select Play Mode: Off.

Program Playback

- To cancel program play, select Quit and press **ENTER**.
- The program is cancelled when you open the disc tray or turn the power off.

Random playback

- 1 Press **PLAY MODE** in the stop mode.
- 2 Press **▲/▼** to select "Play Mode", then press **◀/▶** to select "Random".
- 3 Press **PLAY**.

Play Mode	: Random
Repeat	: Off
◀▶▲▼/Enter/Play Mode	

MP3 playback

This player can play back the MP3-data which has been recorded on CD-R or CD-RW. To produce the MP3-data, you need a Windows-PC with CD-ROM drive and a MP3-encoding Software (not supplied). The Apple-HFS-System can not be played.

MP3 CD Information

Limitations on MP3 CD playback

- MP3 CD is the disc that is standardized by ISO9660, its file name must include 3-digits extension letters, "mp3".
- The directory and file names of the MP3 CD must be correspond to the ISO standardized files.
- This unit can read 200 files per disc. If one directory has more than 200 files, it reads up to 200 files, the remaining files will be omitted.
- As for multi-session disc, only the first session can be played.
- If the CD has both audio tracks and MP3 files, only audio tracks are played.
- It may take more than one minute for this unit to read MP3 files depending on its structure.
- Music recorded by "Joliet Recording Specification" can be played back, the file name is displayed (within 17 letters) on the screen Long file names will be condensed.
- The music files recorded by "Hierarchical File System" (HFS) cannot be played.

Limitations on display

- The maximum number for display is 17 letters. Available letters for display are the following: capital or small alphabets of A through Z, numbers of 0 through 9, and _ (under score).
- Other letters than those above are replaced in hyphen.

Notes on MP3 files

To play back MP3 CD in the recorded order,

1. Use MP3 software that records data alphabetically or numerically.
2. Name each file including two-digit or three-digit number (e.g. "01" "02" or "001" "002").
3. Refrain from making too many sub-folders.

CAUTION:

- Some MP3 CDs can not be played back depending on the recording conditions.
- The CD-R/RW that has no music data or non-MP3 files can not be played back.

- 1 Press **OPEN/CLOSE**.
The disc tray will open.
Place a disc onto the tray.

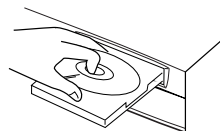

- 2 Press **PLAY** or **OPEN/CLOSE**.
The disc tray closes automatically.
On the TV-screen, "Reading" and then reading file number will appear. Reading will take as much time as the number of file.

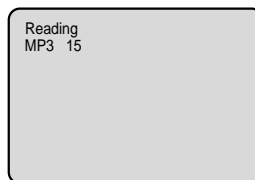

- 3 A MP3 menu screen will appear on the TV screen.
Press **◀/▶** or **ENTER** to select folder.

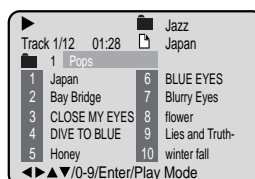

- 4 Press **▲/▼** or **◀/▶** or **Number buttons (0-9)** to select the desired track, then press **ENTER**. Track is selected and play commences.
 - In case the folder includes more than 11 tracks, press **◀** or **▶** to display next track list.

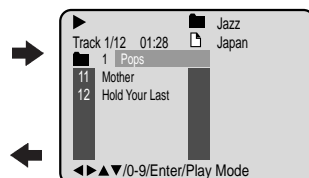
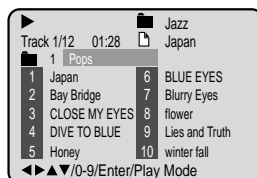

- 5 Press **STOP** to end playback.
 - The unit records the stopped point. "■" appears on the screen. Press **PLAY** to resume playback (from the scene point).
 - If you press **STOP** again or unload the disc, the unit will clear the stopped point.

- 6 Then press **OPEN/CLOSE**.
The disc tray opens.
Remove the disc and press **POWER**.
The disc tray closes automatically and DVD/VCR turns off.

Note:

- During MP3-Playback, you can not use SEARCH, A-B Repeat functions.
- You can use Repeat (Track or All), Random functions and Program playback for MP3 CD Playback. (See page 31)

Changing soundtrack language / Subtitles



Note:

- If the desired language is not heard after pressing the button several times, the language is not recorded on the disc.
- Changing soundtrack language is cancelled when you open the disc tray or turn the power off. The initial default language or available language will be heard if the disc is played back again.
- If desired language is not selected after pressing the button several times, the language is not recorded on the disc.
- Changing subtitle language is cancelled when you open the disc tray or turn the power off.
- Depending on the DVD, you may not be able to turn the subtitles on even if they are recorded on it. Depending on the DVD, you may not be able to turn the subtitles off. Depending on the DVD, you may not be able to change the subtitles even if multilingual subtitles are recorded on it. While playing the DVD, the subtitle may change when: -you open or close the disc tray -you change the title.
- In some cases, the subtitle language is not changed to the selected one immediately.

Changing soundtrack language

You can select the language when you play a multilingual disc.

- 1 Press **AUDIO** during playback.

2/8 Fra DolbyDigital

The current soundtrack language will appear.

- 2 Press **AUDIO** repeatedly until the desired language is selected.

1/8 Eng DolbyDigital

The on-screen display will disappear after a few seconds.

Turning the Subtitles On and Off

When playing back a disc recorded with subtitles, you can turn the subtitles on or off.

Press **SUBTITLE** during playback until "off" appears.

Off

Changing the subtitle language

You can select the language when playing back a disc recorded with multi-lingual subtitles.

- 1 Press **SUBTITLE** repeatedly during playback until your desired language appears.

1/32 Eng

- 2 The on-screen display will disappear after a few seconds.

Changing angles / Title selection / DVD menu

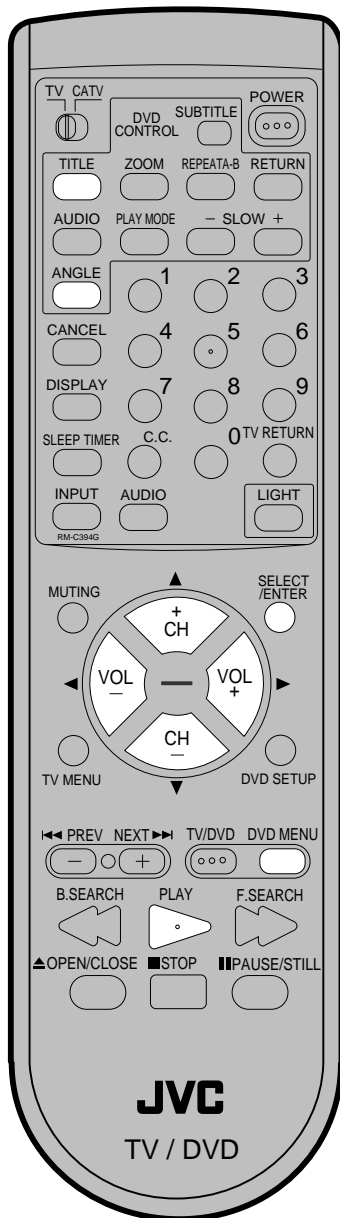

Note:

- Depending on the DVD, you may not be able to change the angles even if multi-angles are recorded on the DVD.
- Depending on the DVD, you may not be able to select the title. Depending on the DVD, a "title menu" may simply be called a "menu" or "title" in the instructions supplied with the disc.

Changing Angles

When playing back a disc recorded with multi-angle facility, you can change the angle that you are viewing the scene from.

- 1 Press **ANGLE** during playback.

The current angle will appear.

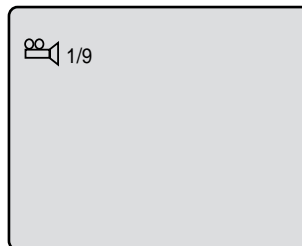

- 2 Press **ANGLE** repeatedly until the desired angle is selected.

Title Selection

Two or more titles are recorded on some discs. If the title menu is recorded on the disc, you can select the desired title.

- 1 Press **TITLE** during playback.
Title menu appears on the screen.
- 2 Press **▲/▼** or **◀/▶** to select the desired title.
- 3 Press **ENTER** or **PLAY**.
The playback of the selected title will start.

DVD Menu

Some DVDs allow you to select the disc contents using the menu.

When you play back these DVDs, you can select the subtitle language and sound-track language, etc. using the DVD menu.

- 1 Press **DVD MENU** during playback.
The DVD menu appears on the screen.
 - Press **DVD MENU** again to resume playback at the scene when you pressed **DVD MENU**.
- 2 Press **▲/▼** or **◀/▶** to select the desired item.
- 3 Press **ENTER**.
The menu continues to another screen. Repeat steps 2 and 3 to set the item completely.

Parental control setting

Some discs are specified not suitable for children. Such discs can be limited not to play back with the unit.

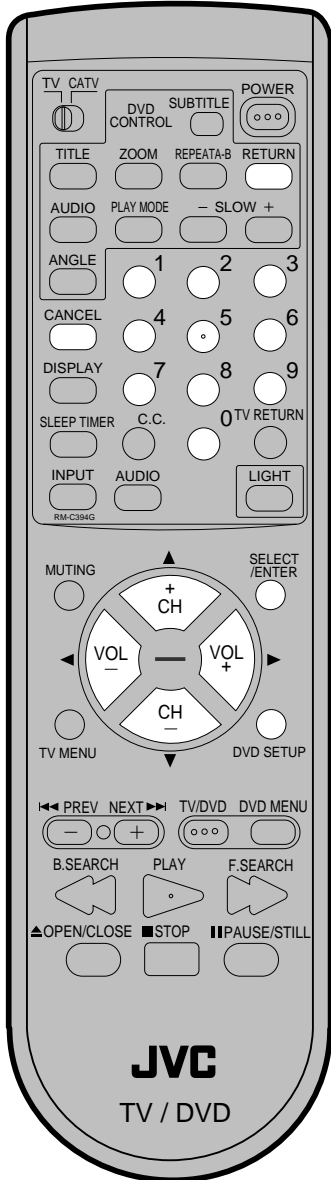

Note:

- If each setup (P.35-43) has been completed, the unit can always be worked under the same conditions (especially with DVD discs). Each setup will be retained in the memory if you turn the power off.
- Depending on the discs, the unit cannot limit playback.
- Some discs may not be encoded with specific rating level information though its disc jacket says "adult". For those discs, the age restriction will not work.

1 Press **DVD SETUP** in the stop mode.

Press ◀ or ▶ to select "Parental".
Then press ▼ or ENTER.

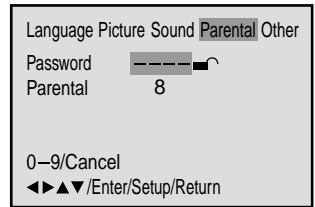

2 Press ▲ or ▼ to select "Parental", then press ◀ or ▶ until the level you require appears.

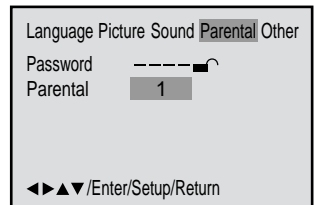

3 Press ▲ or ▼ to select "Password". Press **number buttons (0-9)** to input a 4-digit password. Be sure to remember this number!

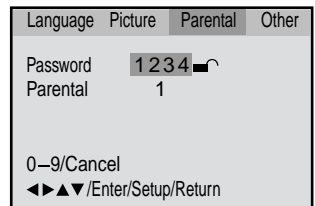

• If you input a wrong number, press **CANCEL**.

- **Level Off** : The parental control setting does not function.
- **Level 8** : Almost all DVD software can be played back.
- **Level 1** : DVD software for adults cannot be played back.
- Select from the level 1 to level 8. The limitation will be more severe as the level number is lower.

If you want to lock this Parental Level, press ▲ to select the Password.

Press **ENTER** to store the password.

Note: Now the rating is locked and the setting cannot be changed unless you enter the correct password.

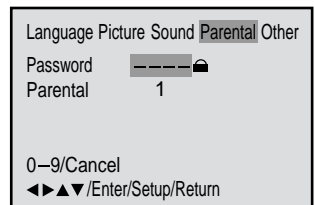

4 Press **DVD SETUP** or **RETURN** to remove the parental control screen.

To change the parental level

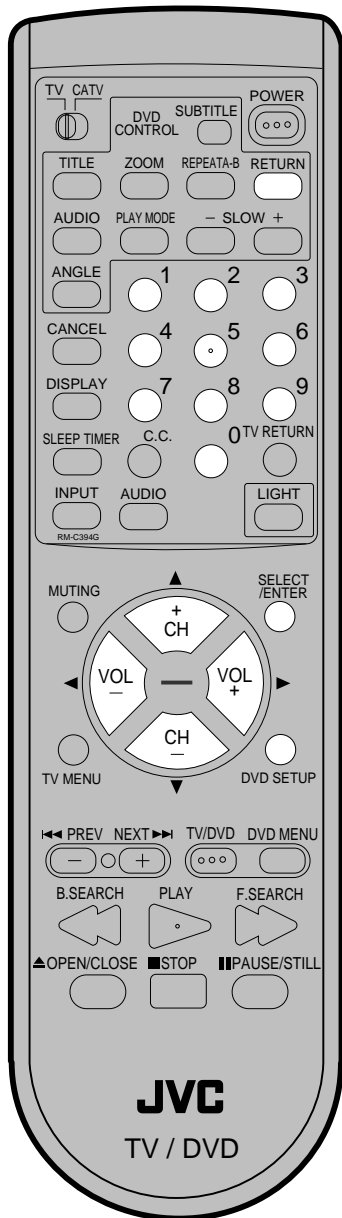

Note:

Do not forget the password. If you forget the password, contact the dealer that you purchased the unit from.

- 1 Press **DVD SETUP** in the stop mode or No Disc.

Press ◀ or ▶ to select "Parental".
Then press ▼ or **ENTER**.

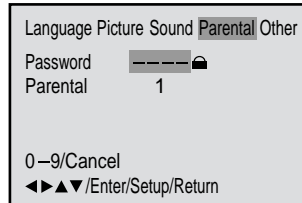

- 2 Press **number buttons (0-9)** to enter the password you have stored.

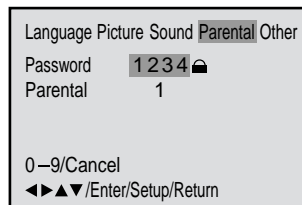

- 3 Press **ENTER**.
The rating is now unlocked.

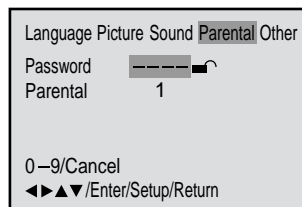

- 4 Press ▲ or ▼ to select "Parental", then press ◀ or ▶ to change the parental level.

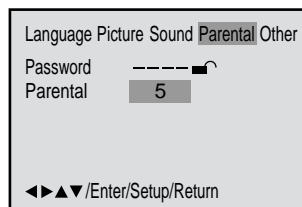

- 5 Press ▲ or ▼ to select "Password", then press **number buttons (0-9)** to enter the password.
Note: You can change the password if you want.

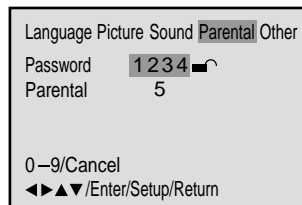

- 6 Press **ENTER**.
Now the parental level is changed and locked.

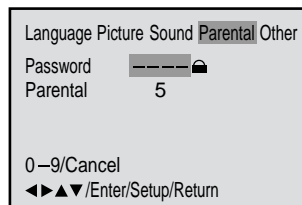

- 7 Press **DVD SETUP** or **RETURN** to remove the parental control screen.

Temporary disabling of rating level by DVD disc

Depending on the DVD disc, the disc may try to temporarily cancel the rating level that you have set. It is up to you to decide whether to cancel the rating level or not.

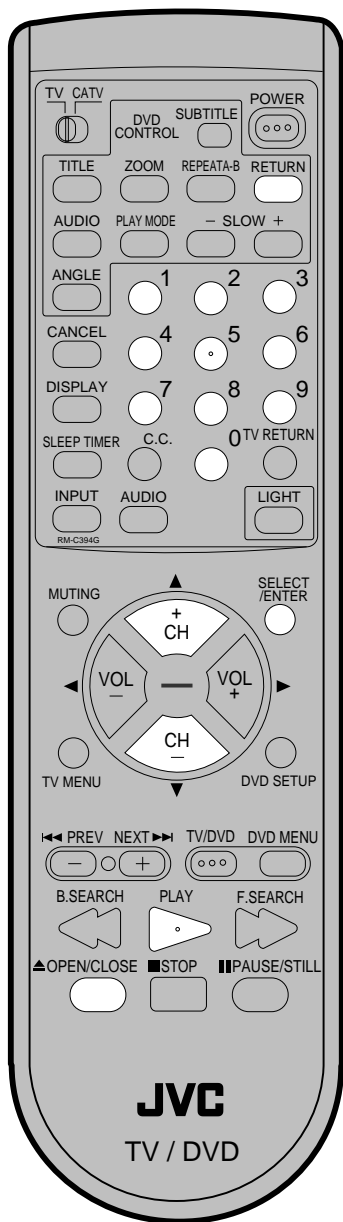

Note:

This temporary cancellation of rating level will be kept until the disc is ejected. When the disc is ejected, the original rating level will be set again automatically.

- 1 Load a DVD disc and press **PLAY** or **OPEN/CLOSE** on the unit (see P.27).

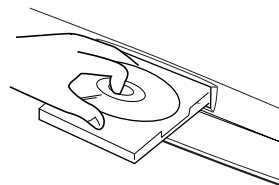

- 2 If the DVD disc has been designed to temporarily cancel the Rating level, the screen which follows the "Reading" screen will change, depending on which disc is played. If you select "YES" with the SELECT key, "Your disc exceeds the parental control level#." screen will then appear.

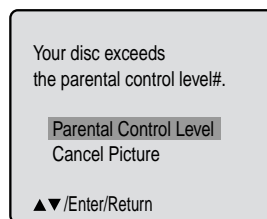

- 3 If you wish to cancel the set rating level temporarily, select "Parental Control Level" with ▲ or ▼, then press **SELECT**. If the 4-digit password at step 3 on P.35 has been set, the password entering screen will appear as shown in step 4 below. Alternatively, if the password has not been set, playback will commence. If you don't know (or have forgotten) the password, select "Cancel Picture". The setting screen will disappear. Press **OPEN/CLOSE** to remove the disc.

- 4 Enter the password with **number buttons (0-9)**. Then press **ENTER**.

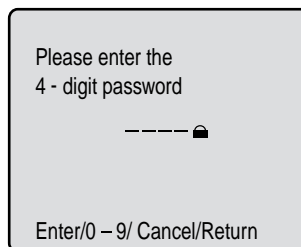

If you interrupt the entering, press **RETURN**.

- 5 Playback will commence if the entered password was correct.

Setting the aspect ratio of TV screen

You can select the aspect ratio for your TV.

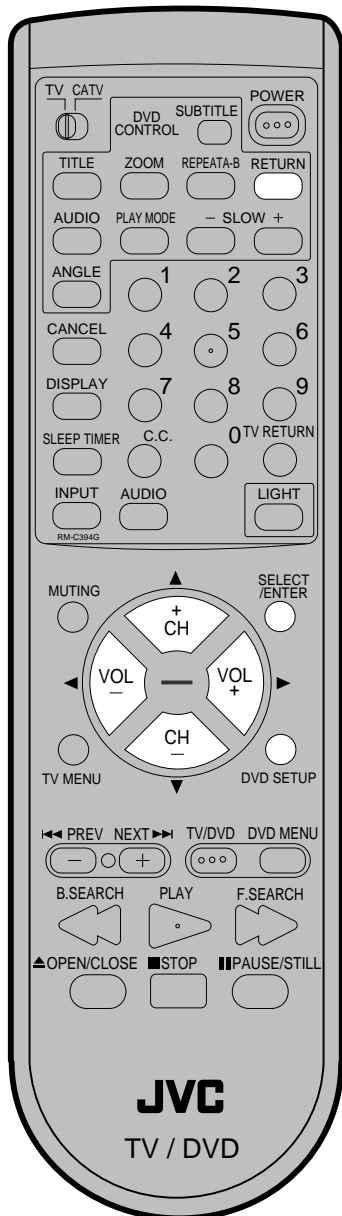

Note:

If the DVD disc is not formatted in the pan & scan style, it displays 4:3 style.

1 Press **DVD SETUP** in the stop mode or No Disc.

Press ◀ or ▶ to select "Picture".

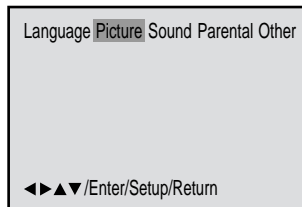

2 Press ▼ or **ENTER**, then press ▲ or ▼ to select "Tv Screen".

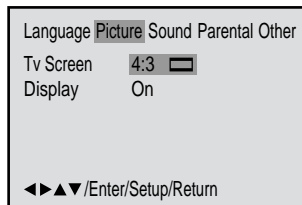

3 Press ▶ or **ENTER**. Press ▲ or ▼ to select your desired screen type, then press **ENTER**.

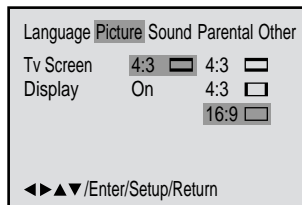

You have the following screen sizes to choose from:

4:3

Select this mode when connecting to a conventional TV. When playing back a wide screen-DVD disc, it displays the wide picture with black bands at the top and bottom of screen.

4:3 **PAN SCAN**

It displays the wide picture on the whole screen with left and right edges automatically cut off.

16:9 **WIDE SCREEN**

Select this mode when connecting to a wide-screen TV. A wide screen picture is displayed full size.

4 To make **SETUP** screen disappear, press **DVD SETUP** or **RETURN** while the **SETUP** screen is being displayed.

Setting on Screen display/Status display of Disc

On screen display can be switched on or off when you press the buttons.

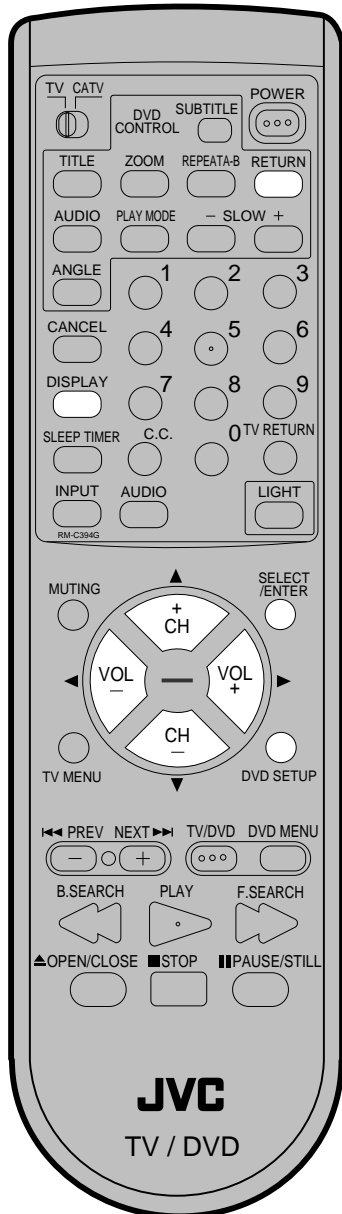

1 Press **DVD SETUP** in the stop mode or No Disc.

Press ◀ or ▶ to select "Picture".

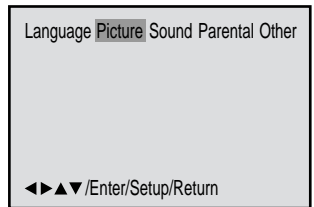

2 Press ▼ or **ENTER**, then press ▲ or ▼ to select "Display".

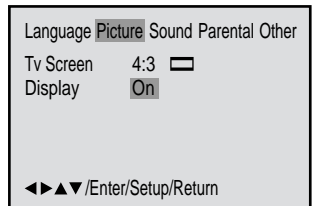

3 Press ◀/▶ or **ENTER** to select "On" or "Off".

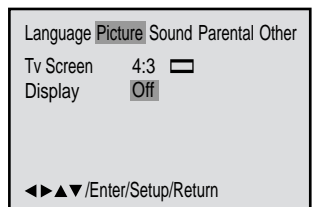

On: On screen displays appear when you press the buttons (factory setting).

Off: On screen displays do not appear when you press any buttons.

4 To make SETUP screen disappear, press **DVD SETUP** or **RETURN** while the SETUP screen is being displayed.

Status display of Disc

Each Press of **DISPLAY**, the status display of the disc will appear on the screen and change as follows.

DVD

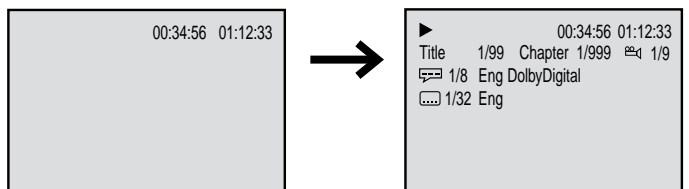

To make status display disappear, press **DISPLAY** again.

CD

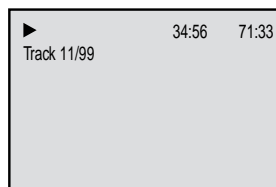

When you playback the CD disc, the status display will appear on the screen and continue displaying.

Setting menu language

You can select the language of the disc menu messages of DVDs.

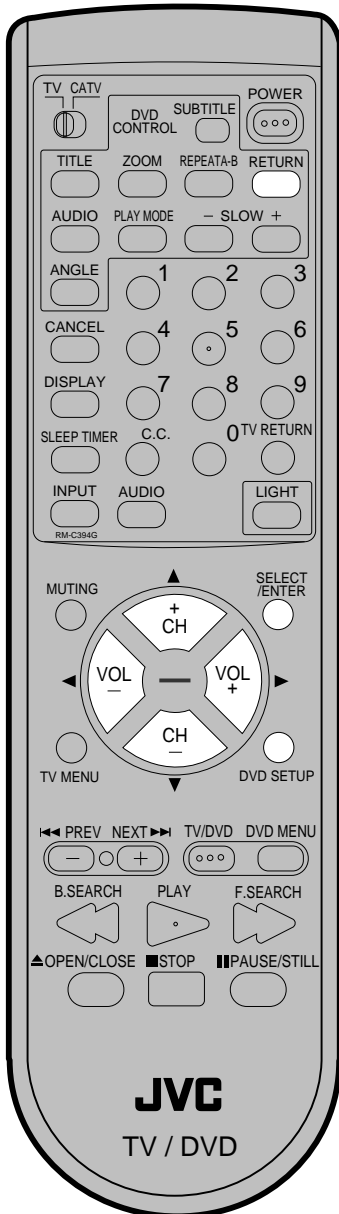

1 Press **DVD SETUP** in the stop mode or No Disc.

Press ◀ or ▶ to select "Language".

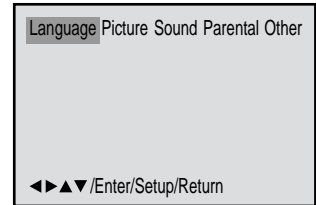

2 Press ▼ or **ENTER**, then press ▲ or ▼ to select "Menu".

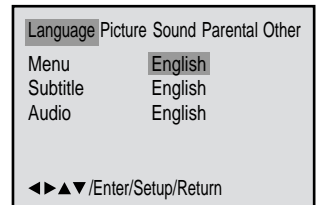

3 Press ▶ or **ENTER**. Press ▲ or ▼ to select your desired language, then press **ENTER**.

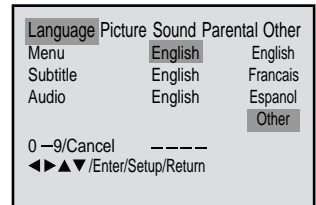

English, Francais, Espanol

The selected language is the first-priority Menu language.

Other : Other language can be selected (See the Language Code List on page 49).

4 To make SETUP screen disappear, press **DVD SETUP** or **RETURN** while the SETUP screen is being displayed.

Setting subtitle language

The same subtitle language can always be selected even if you replace the disc or turn the power off.

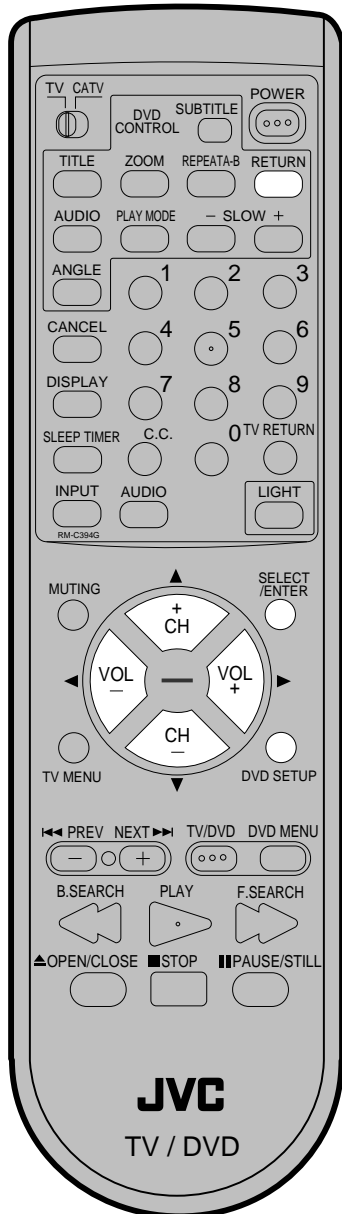

Note:

If the selected language is not recorded on the disc, the first-priority language is selected.

- 1 Press **DVD SETUP** in the stop mode or No Disc. Press **◀** or **▶** to select "Language".

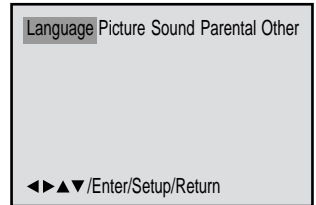

- 2 Press **▼** or **ENTER**, then press **▲** or **▼** to select "Subtitle".

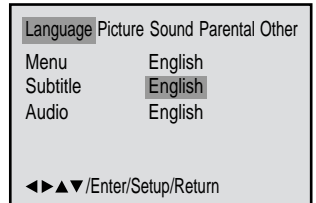

- 3 Press **▶** or **ENTER**. Press **▲** or **▼** to select your desired language, then press **ENTER**.

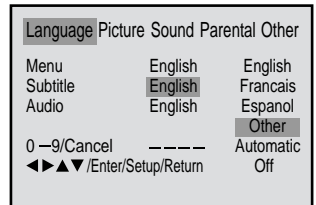

English, Francais, Espanol

The subtitle is displayed with the selected language if it is recorded on the disc.

Other:

If you want to select another language, enter the language code (see the language code list on page 49).

Automatic:

- The unit will automatically select the same language in the AUDIO setting.
- When the unit selects the same language as the AUDIO, the subtitles will not appear during playback.
- When you do not use the same language as the AUDIO, the subtitles will appear during playback.

Off:

Subtitles do not appear.

- 4 To make SETUP screen disappear, press **DVD SETUP** or **RETURN** while the SETUP screen is being displayed.

Setting audio soundtrack language

The same audio soundtrack language can always be selected by your unit even if you replace the disc or turn the power off.

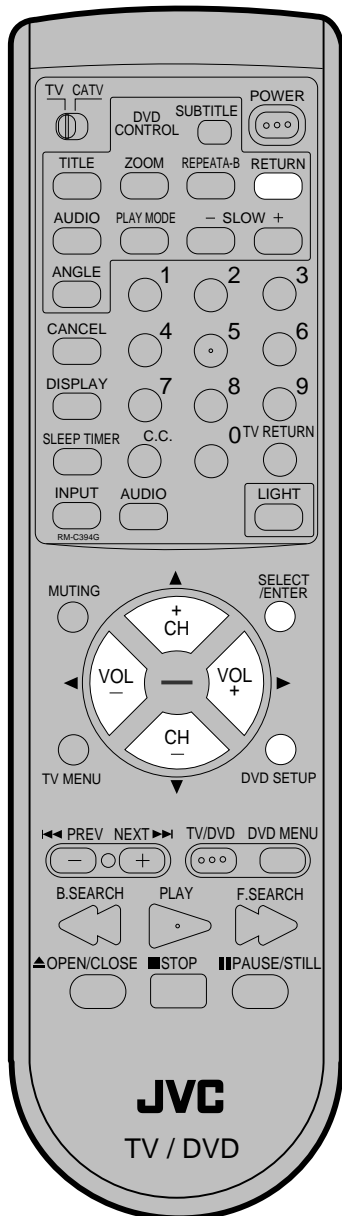

- 1 Press **DVD SETUP** in the stop mode or No Disc. Press ◀ or ▶ to select "Language".

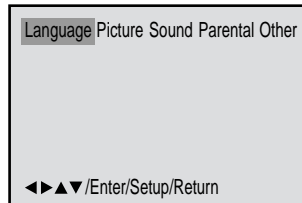

- 2 Press ▼ or **ENTER**, then press ▲ or ▼ to select "Audio".

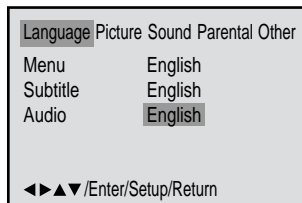

- 3 Press ▶ or **ENTER**. Press ▲ or ▼ to select your desired Audio Language, then press **ENTER**.

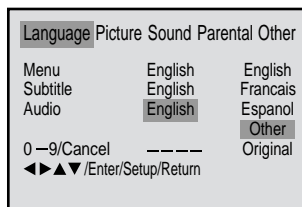

- **English, Francais, Espanol:** The language you have selected will play if it is recorded on the disc.
- **Other:** If you want to select another language, enter the language code (See the Language Code List on page 49).
- **Original:** The unit will select the first priority language of each disc.

- 4 To make SETUP screen disappear, press **DVD SETUP** or **RETURN** while the SETUP screen is being displayed.

Note:

If the selected language is not recorded on the disc, the original language will be heard.

Dynamic Range Control (DRC)

DRC (Dynamic Range Control) enables you to control the dynamic range so as to achieve a suitable sound for your equipment.

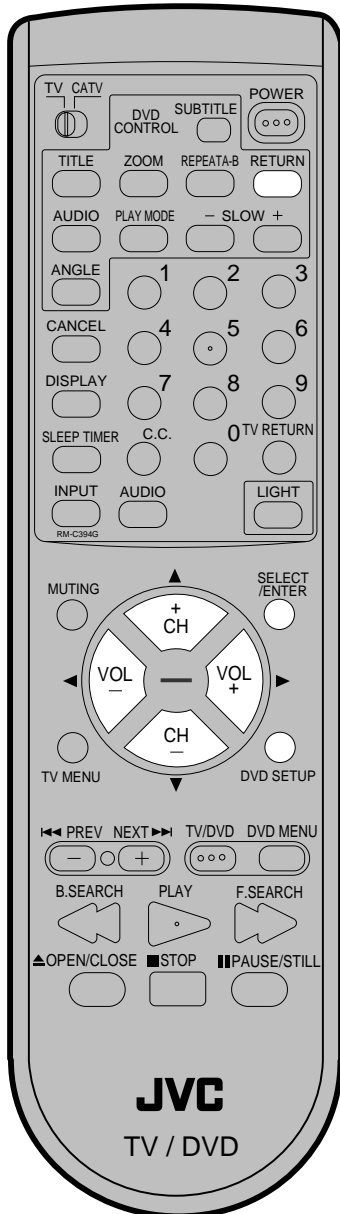

Note:

- This function works only during playback of Dolby Digital recorded discs.
- The level of Dynamic Range Reduction may differ depending on DVD video disc.

- 1 Press **DVD SETUP** in the stop mode.
Press ◀ or ▶ to select "Sound".

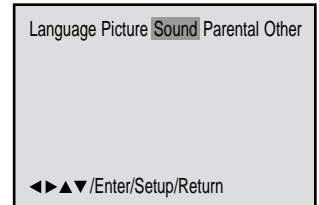

- 2 Press ▼ or **ENTER** to select "DRC".

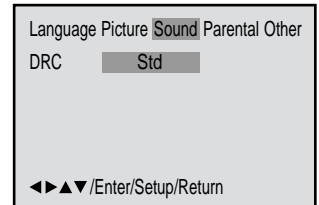

- 3 Press ▶ or **ENTER**, then press ▲ or ▼ to select desired setting.

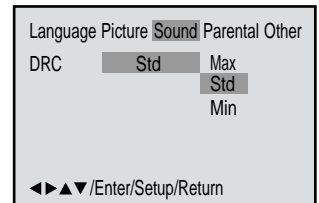

Max: Full dynamic range is increased.

Std: Full dynamic range is maintained.

Min: Dynamic range is reduced.

- 4 To make **SETUP** screen disappear, press **DVD SETUP** or **RETURN** while the **SETUP** screen is being displayed.

Connections to other equipments

The exact arrangement you use to interconnect various video and audio components to the TV/DVD is dependent on the model and features of each component. Check the Owner's Manual provided with each component for the location of video and audio inputs and outputs.

Using an Audio Amplifier

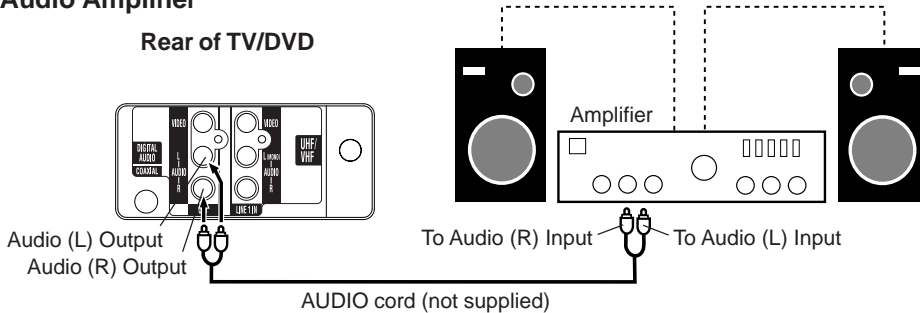

Using an AV Amplifier with built-in digital surround

If you are using an Amplifier with a built-in digital surround as follows, you can enjoy the various audio systems including Dolby Digital Surround audio that sounds just like the movie.

Connect an AV amplifier with built-in Dolby Digital decoder, DTS decoder, MPEG decoder or etc as shown below.

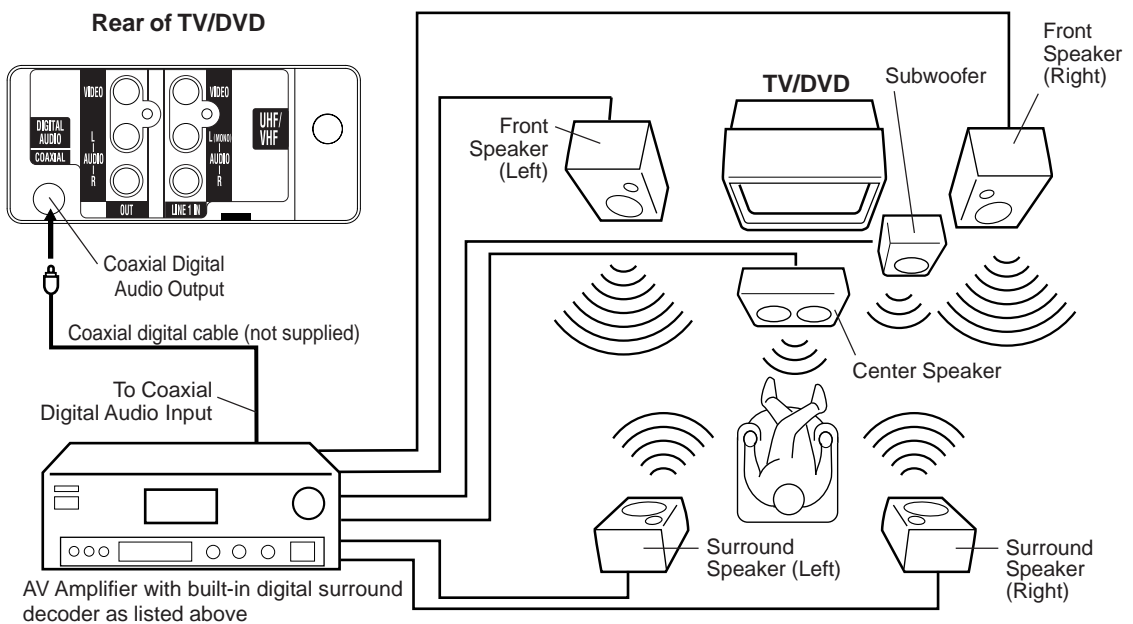

* Manufactured under license from Dolby Laboratories. "Dolby" and the double-D symbol are trademarks of Dolby Laboratories. Confidential unpublished works. © 1992-1997 Dolby Laboratories, Inc. All rights reserved.

* "DTS" and "DTS Digital Out" are trademarks of Digital Theater Systems, Inc.

NOTE:

- When you make the connections above, do not set DOLBY DIGITAL to DOLBY DIGITAL, MPEG to MPEG to ON on the AV Amplifier. If you do, a loud noise will suddenly come out from the speakers, affecting your ears or causing the speakers to be damaged.
- When playing DTS-encoded CDs, only noise will be heard from the speakers or analogue stereo outputs.
- Some DTS decoders which do not support DVD-DTS interface may not work properly with the unit.

Using the audio/video inputs

If you connect the TV/DVD to VCR, camcorder or TV game, you can select by pressing **INPUT**.

Press **INPUT** repeatedly to select the desired mode.

"LINE1", "LINE2" or TV channel will display on the screen for 4 seconds.

NOTE:

In the DVD mode this key will not operate.

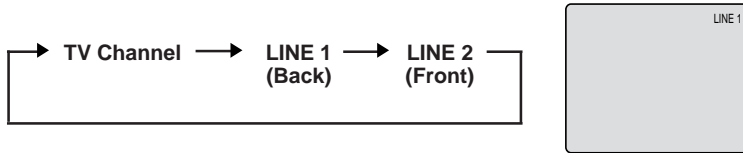

1. To connect the TV/DVD to a VCR

Press the **INPUT** to select the desired mode to use the TV as a monitor. Operate your VCR as usual.

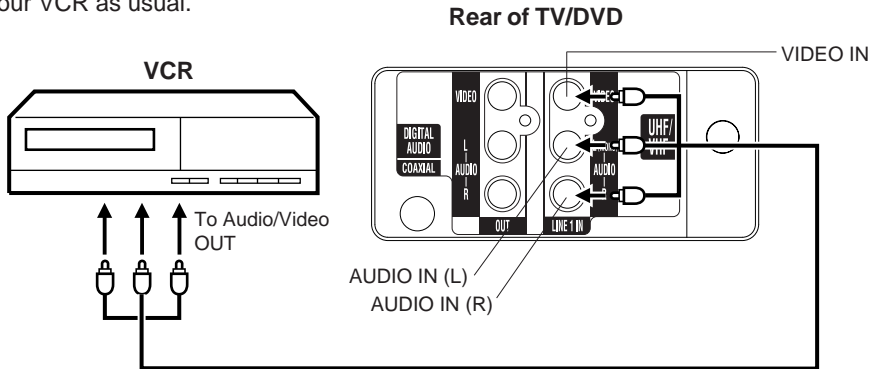

2. To connect the TV to a camcorder

To playback from the camcorder, connect the camcorder to the TV/DVD as shown.

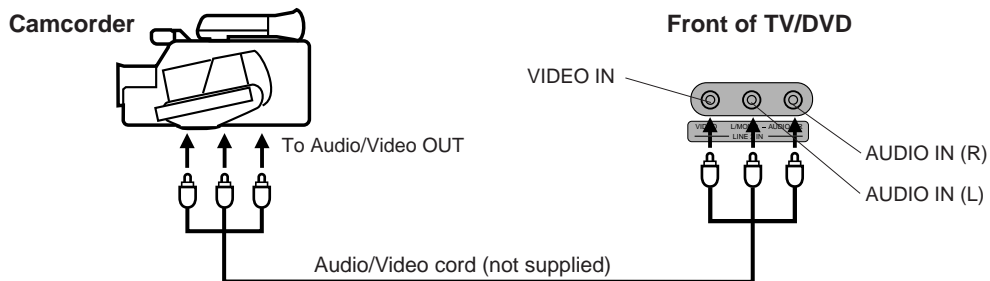

3. To connect the TV to a TV Game

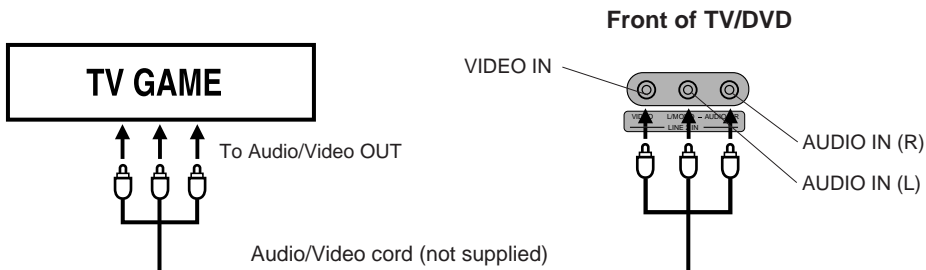

Problems and troubleshooting

Use the following check list for troubleshooting when you have problems with your unit. Consult your local dealer or service outlet if problems persist.

Be sure all connections are properly made when using with other units.

SYMPTOMS	POSSIBLE SOLUTIONS	PAGE
POWER		
TV/DVD does not operate.	•Make sure the power cord is plugged in.	5
	•Try another AC outlet.	10
	•Power is off, check fuse or circuit breaker. •Unplug unit, then plug it back in.	5
TV BROADCAST RECEPTION		
Poor sound or No sound	•Station or CATV experiencing problems, tune to another station.	14
	•Check Volume adjustments (Volume and Muting).	14
	•Check for sources of possible interference.	48
Poor picture or No picture	•Station or CATV experiencing problems, tune to another station.	14
	•Check antenna or CATV connections, reorient antenna.	11,12
	•Check for sources of possible interference.	48
	•Check picture control adjustments.	22
Poor reception on some channels	•Station or CATV experiencing problems, tune to another station.	14
	•Station signal is weak, reorient antenna to receive weaker station.	11,12
	•Check for sources of possible interference.	48
Poor color or no color	•Station or CATV experiencing problems, tune to another station.	14
	•Make sure channels are set into memory.	18
	•Check picture control adjustments.	22
	•Check antenna or CATV connections, reorient antenna.	11,12
	•Check for sources of possible interference.	48
Picture wobbles or drifts	•Station or CATV experiencing problems, tune to another station.	14
	•Make sure channels are set into memory.	18
	•CATV company is scrambling signal.	–
	•Check antenna orientation.	11
No CATV reception	•Check all CATV connections.	12
	•Set TV/CATV menu option to the CATV mode.	17
	•Station or CATV system problems, try another station.	14
Horizontal or diagonal bars on screen	•Check antenna connections, reorient antenna.	11,12
	•Check for sources of possible interference.	48
No reception above channel 13	•Make sure TV/CATV menu option is in the appropriate mode.	17
	•If using antenna, check UHF antenna connections.	11
TV shuts off	•No broadcast on station tuned.	18
	•Sleep Timer is set.	15
	•Power interrupted.	–
Closed - Caption is not activated.	•TV station experiencing problems or program tuned is not closed captioned. Try another channel.	18
	•Check CATV connection or VHF/UHF antenna, reposition or rotate antenna.	11,12
	•Press C.C. button to turn on the closed caption decoder.	17
Display is not shown in your language.	•Select proper language in the menu options.	13

SYMPTOMS	POSSIBLE SOLUTIONS	PAGE
DVD		
Playback doesn't start.	<ul style="list-style-type: none"> • No disc is inserted. • The disc may be dirty. Clean up the disc. • The unit cannot play CD-ROMs, etc. 	27 25 –
No picture	<ul style="list-style-type: none"> • TV/AV selector is not set correctly. 	26
No sound	<ul style="list-style-type: none"> • Check the input selector of the amplifier is set properly. • The unit is in the Special playback mode. • Select the correct Audio Output position on AV amplifier. 	– 28 44
Picture is distorted during CUE or REVIEW.	<ul style="list-style-type: none"> • The picture will be distorted occasionally. 	–
Stopping playback, search, slow-motion play, repeat play, or program play, etc. cannot be performed.	<ul style="list-style-type: none"> • Some discs may not do some of the functions. 	–
No 4:3 (16:9) picture	<ul style="list-style-type: none"> • The setup does not match your TV. 	38
No on-screen display	<ul style="list-style-type: none"> • Select Display On. 	39
No surround sound	<ul style="list-style-type: none"> • The setup does not match your stereo system. 	44
The unit or remote operation key is not functioning.	<ul style="list-style-type: none"> • Turn off the unit and unplug the AC power cord for several minutes, then replug it. 	–
Playback does not start when the title is selected.	<ul style="list-style-type: none"> • Check the RATING LEVEL setup. 	35,36
Audio soundtrack and/or subtitle language is not changed when you play back a DVD.	<ul style="list-style-type: none"> • Multilingual language is not recorded on the DVD disc. 	41,42
No subtitle	<ul style="list-style-type: none"> • Some discs have no subtitles. • Subtitles are cleared. Press SUBTITLE. 	41
Angle cannot be changed.	<ul style="list-style-type: none"> • Multi-angles are not recorded on the DVD disc. 	34
✋ appears on the screen.	<ul style="list-style-type: none"> • The function is prohibited with the unit or the disc. 	–
REMOTE CONTROL		
The remote control does not function.	<ul style="list-style-type: none"> • Aim at the remote control at the remote sensor. • Operate within Approx. 5 Meters or reduce the light in the room. • Clear the path of the beam. • The batteries are weak. Replace the batteries. • Check the batteries are inserted correctly. 	10

Reception disturbances

Most types of television interference can be remedied by adjusting the height and position of the VHF/UHF antenna. Outdoor antennas are recommended for best results. The most common types of television interference are shown below. If one of these symptoms appear when the TV/DVD is connected to a Cable TV system, the disturbance may be caused by the local Cable TV company broadcast.

IGNITION

Black spots or horizontal streaks may appear, the picture may flutter or drift. Usually caused by interference from automobile ignition systems, neon lamps or AC powered tools and appliances such as drills or hair dryers.



GHOSTS

Ghosts are caused by the television signal following two paths. One is the direct path and the other is reflected by tall buildings, hills or other large objects. Changing the direction or position of the antenna may improve the reception.



SNOW

If the TV/VCR is located far from the TV station, in a fringe reception area where the signal is weak, small dots may appear in the picture. If the signal is extremely weak, the installation of a larger external antenna may be necessary.



RADIO FREQUENCY INTERFERENCE (RFI)

Caused by two-way radios, this type of interference produces moving ripples or diagonal streaks in the picture. Some cases may cause a loss of contrast in the picture. Changing the direction and position of the antenna or installing an RFI filter may improve the picture.

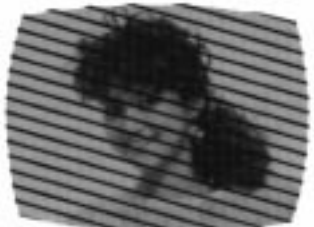

PICTURE SIZE VARIATION

A slight picture size variation is normal when you adjust the CONTRAST or BRIGHTNESS settings.



CARE AND MAINTENANCE

To prevent fire or shock hazard, disconnect the TV/DVD from the power source before cleaning. The finish on the cabinet may be cleaned with mild soap and a soft, damp cloth and cared for as other furniture. Use caution when cleaning or wiping the plastic parts.

Language Code List

Enter the appropriate code number for the initial settings "AUDIO", "SUBTITLE" and/or "MENU LANGUAGE" (see pages 40-42).

Language Name	Code	Language Name	Code	Language Name	Code	Language Name	Code
Abkhazian	1112	Fiji	1620	Lingala	2224	Singhalese	2919
Afar	1111	Finnish	1619	Lithuanian	2230	Slovak	2921
Afrikaans	1116	French	1628	Macedonian	2321	Slovenian	2922
Albanian	2927	Frisian	1635	Malagasy	2317	Somali	2925
Amharic	1123	Galician	1722	Malay	2329	Spanish	1529
Arabic	1128	Georgian	2111	Malayalam	2322	Sundanese	2931
Armenian	1835	German	1415	Maltese	2330	Swahili	2933
Assamese	1129	Greek	1522	Maori	2319	Swedish	2932
Aymara	1135	Greenlandic	2122	Marathi	2328	Tagalog	3022
Azerbaijani	1136	Guarani	1724	Moldavian	2325	Tajik	3017
Bashkir	1211	Gujarati	1731	Mongolian	2324	Tamil	3011
Basque	1531	Hausa	1811	Nauru	2411	Tatar	3030
Bengali; Bangla	1224	Hebrew	1933	Nepali	2415	Telugu	3015
Bhutani	1436	Hindi	1819	Norwegian	2425	Thai	3018
Bihari	1218	Hungarian	1831	Oriya	2528	Tibetan	1225
Breton	1228	Icelandic	1929	Panjabi	2611	Tigrinya	3019
Bulgarian	1217	Indonesian	1924	Pashto, Pushto	2629	Tonga	3025
Burmese	2335	Interlingua	1911	Persian	1611	Turkish	3028
Byelorussian	1215	Irish	1711	Polish	2622	Turkmen	3021
Cambodian	2123	Italian	1930	Portuguese	2630	Twi	3033
Catalan	1311	Japanese	2011	Quechua	2731	Ukrainian	3121
Chinese	3618	Javanese	2033	Rhaeto-Romance	2823	Urdu	3128
Corsican	1325	Kannada	2124	Romanian	2825	Uzbek	3136
Croatian	1828	Kashmiri	2129	Russian	2831	Vietnamese	3219
Czech	1329	Kazakh	2121	Samoan	2923	Volapük	3225
Danish	1411	Kirghiz	2135	Sanskrit	2911	Welsh	1335
Dutch	2422	Korean	2125	Scots Gaelic	1714	Wolof	3325
English	1524	Kurdish	2131	Serbian	2928	Xhosa	3418
Esperanto	1525	Laothian	2225	Serbo-Croatian	2918	Yiddish	2019
Estonian	1530	Latin	2211	Shona	2924	Yoruba	3525
Faroese	1625	Latvian, Lettish	2232	Sindhi	2914	Zulu	3631

Specifications

GENERAL

Power supply:	AC 120V 60Hz
Power consumption:	Operation: 110W Stand by: 5W
Weight:	56.1lbs (25.5 kg)
Dimensions:	Width : 22-5/8 inches (574 mm) Height: 20-3/8 inches (515 mm) Depth : 19-1/8 inches (483 mm)

TELEVISION

Picture tube:	Type 20 (508 mm diagonal)
Tuner type:	Quartz PLL Frequency Synthesized
Receiving channels:	VHF 2-13 UHF 14-69 CATV 14-36 (A)-(W) 37-59 (AA)-(WW) 60-85 (AAA)-(ZZZ) 86-94 (86)-(94) 95-99 (A-5)-(A-1) 100-125 (100)-(125) 01 (5A)
Antenna input:	VHF/UHF In 75 ohm coaxial
Speaker:	3" (76 mm), 8 ohm x 2
Audio output power:	2.5W + 2.5W

DVD/CD player

Signal system:	NTSC
Applicable disc:	1. DVD (12cm, 8cm) 2. CD (12cm, 8cm)
Audio characteristics:	DVD: 4Hz - 22KHz
Frequency response:	CD: 4Hz - 20KHz
S/N Ratio:	90dB
Harmonic distortion:	0.06%
Wow and flutter:	Below Measurable Level
Dynamic range:	96dB
Input/Output:	Inputs : Video : (RCA) 1 Vp-p/75ohm Audio : (RCA) -8 dB/50Kohm Outputs : Video : (RCA) 1 Vp-p/75ohm Audio : (RCA) -8 dB/1Kohm
Headphone Jack:	3.5mm Stereo mini-jack
Digital audio out:	0.5Vp-p 75ohms terminated
Pickup:	CD : Wavelength: 775 - 815 nm Maximum output power: 0.5 mW DVD : Wavelength: 650 - 666 nm Maximum output power: 2.0 mW

ACCESSORIES:

Remote control x 1
Batteries (2 x AA)

Appendix (Remote programming)

REMOTE PROGRAMMING

Setting the CATV Codes

You can program your remote to operate your cable box, satellite receiver by using the instructions and codes listed below. If the equipment does not respond to any of the codes listed below or to the code search function, use the remote control supplied by the manufacturer.

Cable Box or Satellite setup

The remote control is programmed with CATV and/or Satellite codes for power on, power off, channel up, channel down, and 10 key operation.

- 1) Find the CATV/Satellite brand from the list of codes shown below.
 - 2) Slide the 2-way selector switch to "CATV".
 - 3) Press and hold down the DISPLAY button.
 - 4) With the DISPLAY button held down, enter the first code number listed using the 10 key pad.
 - 5) Release the DISPLAY button.
 - 6) Confirm the operation of the Cable Box/Satellite receiver.
- If your CATV or Satellite box does not respond to the first code, try the others listed. If it does not respond to any code, try the Search Codes Function as shown below.

Cable Box	CODES	Cable Box	CODES
ABC	024	Pulsar	051, 032
Archer	032, 025	Puser	032
Cableview	051, 032	RCA	061, 070
Citizen	022, 051	Realistic	032
Curtis	058, 059	Regal	058, 064, 040, 041, 042, 045, 068
Diamond	024, 032, 025	Regency	034
Eagle	029	Rembrandt	037, 032, 051, 038
Eastern	034	Samsung	051
GC Brand	032, 051	Scientific Atlanta	057, 058, 059
Gemini	022, 043	SLMark	051, 047
General Instrument	065, 024, 025, 026, 027, 020, 021, 022, 057, 023	Sprucer	051, 056
Hamlin	040, 041, 042, 045, 058, 064	Stargate	032, 051
Hitachi	049, 024	Telecaption	067
Jerrold	065, 024, 025, 026, 027, 020, 021, 022, 057, 023	Television	047, 051
Macom	049, 050, 051, 054	Texscan	044
Magnavox	033	Tocom	035, 036, 066
Memorex	030	Toshiba	050
Movietime	032, 051	Unika	032, 025
Oak	039, 037, 048	Universal	022, 032
Panasonic	055, 056, 060, 071	Videoway	052
Paragon	063	Viewstar	029, 030
Philips	028, 029, 030, 052, 053, 031, 069	Zenith	063, 046
Pioneer	047, 062	Zenith/Drake Satellite	046

Digital Satellite Systems	CODES	Digital Satellite Systems	CODES
Echostar	100, 113, 114	Philips	102, 103
Express VU	100, 113	Primestar	108
G.E.	106	Proscan	106, 109, 110
G.I.	108	RCA	106, 109, 110
Gradiente	112	Sony	107
Hitachi	104, 111	Star Choice	104, 108
HNS (Hughes)	104	Toshiba	101
Pranasonic	105	Uniden	102, 103

Cable/Satellite Search Codes Function:

- 1) Slide the 2-Way Mode Selector switch to CATV.
- 2) Press the TV POWER and TV RETURN buttons. Hold for at least three seconds and release.
- 3) Press TV POWER, see if the CATV or Satellite box responds.
- 4) If there was a response, press TV RETURN. The operating codes are now set. If there was no response, repeat Step 3. If you repeat Step 3 a total of 52 times without a response, use the remote control which came with the equipment.
- 5) Press TV RETURN to exit.



JVC COMPANY OF AMERICA

Division of U.S. JVC CORP.
1700 Valley Road
Wayne, New Jersey 07470

JVC CANADA, INC.

21 Finchdene Square
Scarborough, Ontario
Canada M1X 1A7



JVC[®]

*For model:
AV-20FD23*

TV/DVD COMBO USER'S GUIDE

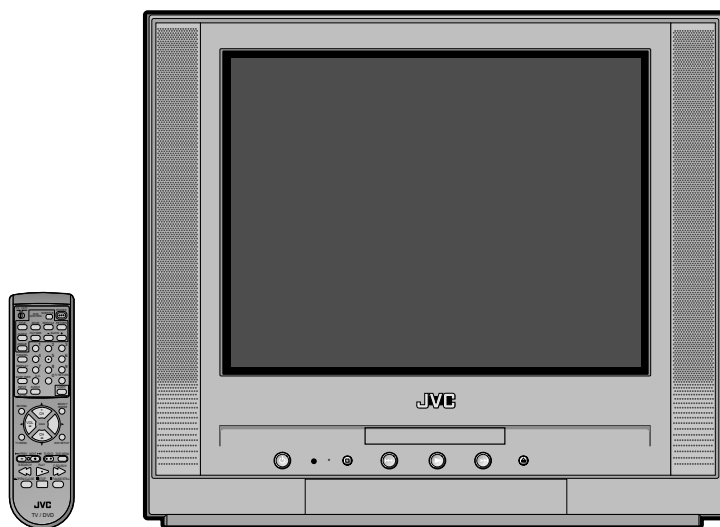

IMPORTANT NOTE TO THE CUSTOMER:

In the space below, enter the serial number for your television (located on the rear of the television cabinet).
Staple your sales receipt or invoice to the inside cover of this guide.
Keep this user's guide in a convenient place for future reference.
Keep the carton and original packaging for future use.

Serial Number



ATTENTION
RISQUE DE CHOC ELECTRIQUE
NE PAS OUVRIR



ATTENTION: AFIN DE REDUIRE LES RISQUES DE CHOC ELECTRIQUE, NE PAS RETIRER LE COUVERCLE (OU LE PANNEAU ARRIERE). AUCUNE PIECE NE PEUT ETRE REPARÉE PAR L'UTILISATEUR. CONFIEZ L'APPAREIL A UN TECHNICIEN QUALIFIE.

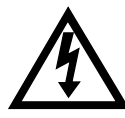

Le signe représentant un éclair dans un triangle équilatéral a pour but d'avertir l'utilisateur du danger présenté par des pièces non isolées à l'intérieur de l'appareil et dont la tension est suffisante pour provoquer des décharges électriques dangereuses.



Le point d'exclamation dans un triangle équilatéral a pour but d'avertir l'utilisateur que des instructions importantes relatives à l'utilisation et à l'entretien se trouvent dans le manuel accompagnant l'appareil.

AVERTISSEMENT: AFIN D'ÉVITER TOUT RISQUE D'INCENDIE OU D'ELECTROCUTION, N'EXPOSEZ PAS CET APPAREIL A LA PLUIE NI A L'HUMIDITE.

ATTENTION: POUR PREVENIR LES CHOCS ELECTRIQUES, N'UTILISEZ PAS CETTE FICHE POLARISEE AVEC UNE RALLONGE, UNE PRISE DE COURANT OU UNE AUTRE SORTIE DE COURANT, SAUF SI LES LAMES PEUVENT ETRE INSEREES A FOND SANS EN LAISSER AUCUNE PARTIE A DECOUVERT.

AVERTISSEMENT: Cet appareil a fait l'objet de tests qui ont déterminé qu'il est en conformité avec les limites imposées pour les appareils numériques de la classe B, selon le chapitre 15, des règles de la FCC. Ces limites sont prescrites afin d'offrir une protection raisonnable contre toute interférence préjudiciable dans une installation résidentielle. Cet appareil produit, emploi et peut être la cause d'un rayonnement radioélectrique et, si l'installation et l'emploi ne sont pas conformes aux instructions, risque de présenter un brouillage nuisible aux radiocommunications. Toutefois, il est impossible de garantir qu'aucune interférence ne sera produite par une installation particulière. Si cet appareil est la source de brouillage nuisible à la réception des émissions radiophoniques ou télévisuelles, déterminé en allumant et en éteignant plusieurs fois de suite l'appareil, l'utilisateur pourra tenter de résoudre ce problème de brouillage par une des mesures suivantes:

- Changer l'orientation ou l'installation de l'antenne de réception.
- Eloigner davantage l'appareil du récepteur.
- Brancher le cordon d'alimentation de l'appareil dans une prise ou sur un circuit séparé du récepteur.
- Consulter le distributeur ou un technicien expérimenté en radio/TV pour assistance.

ATTENTION: Tout changement ou toute modification n'étant pas autorisée de façon explicite par l'organisme responsable de la conformité aux règles de la FCC peut entraîner l'interdiction à l'utilisateur d'utiliser cet appareil.

PRÉCAUTIONS :
 CE LECTEUR DVD UTILISE UN SYSTEME LASER.

POUR UTILISER CORRECTEMENT CE PRODUIT, VEUILLEZ LIRE CE GUIDE D'UTILISATION SOIGNEUSEMENT ET GARDEZ-LE A TITRE DE RÉFÉRENCE FUTURE. SI L'APPAREIL DOIT SUBIR DES OPÉRATIONS DE MAINTENANCE, CONTACTEZ UN CENTRE DE SERVICE JVC AGRÉÉ.

L'UTILISATION DES COMMANDES, DES RÉGLAGES OU L'EXÉCUTION DE PROCÉDURES QUI NE SONT PAS SPÉCIFIÉES DANS CE DOCUMENT PEUVENT ENTRAÎNER UNE EXPOSITION DANGEREUSE AU RAYON LASER.

POUR ÉVITER TOUTE EXPOSITION DIRECTE AU RAYON LASER, NE TENTEZ PAS D'OUVRIR LE COMPARTIMENT. UN RAYONNEMENT LASER VISIBLE RISQUE D'ÊTRE PRÉSENT QUAND LE COMPARTIMENT EST OUVERT. IL NE FAUT PAS REGARDER LE FAISCEAU.

Emplacement des marquages nécessaires

La fiche signalétique et les instructions de sécurité sont situées à l'arrière de l'appareil.

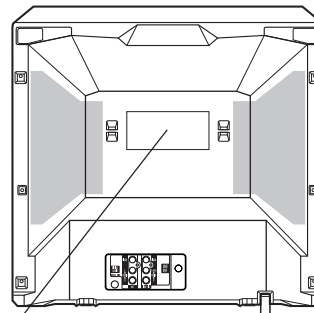

CERTIFICATION : CONFORME AUX NORMES « FDA RADIATION PERFORMANCE STANDARDS, 21 CFR SUBCHAPTER J. »

IMPORTANTES MESURES DE SECURITE

1. Lisez les instructions

Lisez attentivement toutes les instructions sur le fonctionnement et la sécurité avant de mettre l'appareil en marche.

2. Conservez les instructions

Gardez les instructions, pour vous y référer plus tard, au besoin.

3. Tenez compte de ces mises en garde

Toutes les mises en garde imprimées sur l'appareil ou contenues dans le manuel d'instructions doivent être observées.

4. Observez les instructions

Toutes les instructions sur le fonctionnement et l'utilisation doivent être suivies.

5. Nettoyage

Débranchez l'appareil de la prise électrique avant de le nettoyer. N'utilisez pas de produits de nettoyage liquides ni en aérosol, mais essuyez l'appareil avec un linge humide.

6. Accessoires

Le fabricant de cet appareil ne conseille aucun accessoire car leur emploi peut être dangereux.

7. Eau et humidité

N'utilisez pas l'appareil dans des endroits humides ou près de l'eau, comme par exemple à proximité d'une baignoire, d'un évier de cuisine ou de salle de bain, dans un sous-sol humide ou autour d'une piscine.

8. Emplacement de l'appareil

Ne placez pas cet appareil vidéo sur un chariot, support, trépied ou table instable, car il pourrait en tomber, se casser et blesser sérieusement quelqu'un se trouvant à proximité.

MISE EN GARDE EN CAS
D'UTILISATION D'UN CHARIOT
(Symbole fourni par la RETAC)



S3126A

- 8A. Si vous voulez déplacer l'appareil avec le chariot sur lequel il est placé, procédez avec prudence, car des arrêts brusques, une force excessive ou des surfaces inégales peuvent causer le renversement de l'appareil avec le chariot.

9. Ventilation

Les fentes et les orifices se trouvant à l'endos et sous le boîtier de l'appareil sont destinées à assurer sa ventilation de manière à ce qu'il fonctionne sans anomalie et qu'il ne soit pas exposé à une surchauffe. N'obstruez pas ces orifices d'aération en plaçant l'appareil sur une surface molle, comme un lit, un divan ou un tapis. Ne le placez pas non plus près ou au-dessus d'un radiateur ou d'une bouche de chauffage ni sur une étagère ou dans un meuble fermé, dont les parois pourraient bloquer la circulation d'air autour de l'appareil. Suivez les instructions du fabricant.

10. Source d'alimentation

Cet appareil ne peut être raccordé qu'à la source d'alimentation indiquée sur sa plaque signalétique.

Si vous ne connaissez pas la tension de votre source de courant, questionnez votre marchand ou votre compagnie d'électricité locale. Pour les appareils destinés à être alimentés par des piles ou autres sources de courant, consultez le manuel d'instructions.

11. Mise à la terre ou polarisation

Cet appareil est doté d'une fiche polarisée de courant alternatif (une lame plus large que l'autre) qui ne peut se brancher sur la prise que d'une seule façon. S'il vous est impossible de la brancher sur la prise, essayez de l'inverser. Si c'est toujours impossible, demandez à un électricien de vous remplacer la prise désuète. N'essayez pas de neutraliser l'objectif sécuritaire de la fiche polarisée si votre appareil est doté d'une fiche à 3 broches à mise à la terre. Cette fiche peut se brancher seulement sur une prise électrique à mise à la terre. Ceci est aussi un dispositif de sécurité.

12. Protection du cordon d'alimentation

Le cordon d'alimentation doit être acheminé de façon à ne pas être écrasé ni coincé. Il faut aussi faire attention aux fiches, prises et points de sortie de l'appareil.

13. Orage électrique

Pour éviter les dommages causés par la foudre ou les soudaines hausses de tension, débranchez l'appareil de la prise électrique et déconnectez l'antenne ou le système de câblodistribution si l'appareil doit rester sans surveillance et inutilisé pendant une longue période.

IMPORTANTES MESURES DE SECURITE (SUITE)

14. Lignes de haute tension

L'antenne extérieure ne doit pas être placée à proximité de lignes d'alimentation aériennes ni de circuits de courant, ni de telle façon qu'elle puisse toucher ces lignes ou circuits en tombant. Pendant l'installation de l'antenne extérieure, il faut être très prudent de ne pas toucher ces lignes ou circuits car leur contact peut être fatal.

15. Surcharge

Ne surchargez pas les prises électriques murales ni les cordons de rallonge, car cela risque de causer un incendie ou des chocs électriques.

16. Pénétration de liquide ou corps étranger

Faites attention de ne pas laisser tomber un corps étranger ni de laisser pénétrer un liquide dans les orifices de l'appareil, car cela peut toucher des points de tension dangereux, causer un court-circuit, un incendie ou des chocs électriques. Ne versez jamais de liquide sur l'appareil.

17. Mise à la terre de l'antenne extérieure

Si une antenne extérieure ou un système de transmission par câble est relié à l'appareil, vous devez vous assurer que l'antenne ou le système de transmission par câble est convenablement mis à la terre de manière à être protégé, dans toute la mesure du possible, contre les surtensions et les charges d'électricité statique. La section 810 du code national de l'électricité (ANSI/NFPA 70) vous renseigne sur les moyens appropriés de mettre le mât et la structure de support à la terre, de la mise à la terre du fil de descente vers un élément de décharge de l'antenne, et du raccordement des électrodes de mise à la terre.

18. Service ou réparation

Le consommateur ne doit pas essayer de réparer l'appareil lui-même, mais doit se limiter aux réglages décrits dans le manuel d'instructions. En cas de besoin, confiez l'appareil à un centre de service autorisé.

19. Dommages exigeant des réparations

L'appareil doit être débranché de la prise électrique et confié à un réparateur qualifié si:

- La fiche ou le cordon d'alimentation a été endommagé;
- Un objet est tombé ou un liquide a pénétré à l'intérieur de l'appareil;
- L'appareil a été exposé à la pluie;
- L'appareil ne fonctionne pas convenablement quand vous suivez les instructions. Effectuez seulement les réglages expliqués dans le manuel d'instructions, car des réglages inadéquats peuvent endommager sérieusement l'appareil, qui exigera alors des réparations coûteuses par un technicien qualifié pour retrouver son bon état de fonctionnement;
- L'appareil est tombé ou son boîtier a été endommagé;
- Le fonctionnement de l'appareil a changé de façon marquante.

20. Pièces de rechange

Quand il est nécessaire de remplacer certaines pièces de l'appareil, assurez-vous que le réparateur utilise des pièces recommandées par le fabricant ou ayant les mêmes caractéristiques que les pièces originales. Le remplacement par des pièces non autorisées peut causer un incendie, des chocs électriques ou d'autres accidents.

21. Vérification de sécurité

Après service ou réparation, demandez au technicien d'effectuer des vérifications de sécurité pour s'assurer que l'appareil est en bon état de fonctionnement.

22. Chaleur

N'exposez pas cet appareil à des sources de chaleur, comme des radiateurs, bouches de chauffage, cuisinières ou autres appareils dégageant ou produisant de la chaleur, y compris un amplificateur.

23. Compartiment à disque

Gardez les doigts à l'écart du compartiment à disque quand il se ferme, sinon vous risquez de vous blesser sérieusement.

24. Connexion

Quand vous connectez le produit sur un autre matériel, éteignez la machine et débranchez tout le matériel de la prise murale. Sinon, un choc électrique peut se produire ainsi que des blessures graves. Lisez soigneusement le manuel d'utilisateur des autres appareils et suivez les instructions quand vous effectuez les connexions.

25. Volume sonore

Réduisez le volume au niveau minimum avant d'allumer l'appareil. Sinon, un volume sonore élevé soudain risque d'endommager les oreilles ou les hauts-parleurs.

26. Distorsion sonore

Le produit ne doit pas produire un son déformé pendant longtemps. Sinon, le haut-parleur risque de surchauffer ou de brûler.

27. Écouteurs

Quand vous utilisez les écouteurs, maintenez le volume à un niveau modéré. Si vous utilisez les écouteurs continuellement à un volume sonore élevé, l'ouïe peut être affectée.

28. Faisceau laser

Il ne faut pas regarder à l'intérieur de l'ouverture du compartiment à disque ou de la ventilation de l'appareil pour regarder le faisceau laser. Sinon, vous risquez d'endommager la vue.

29. Disque

Il ne faut pas utiliser de disque craqué, déformé ou réparé. Ces disques se brisent facilement et peuvent causer des blessures sérieuses et un mauvais fonctionnement de l'appareil.

30. Remarque à la personne qui effectuera le raccordement au réseau de câblodistribution

Cet avis est destiné à lui rappeler l'article 820-40 du Code national de l'électricité (NEC) qui donne les lignes de conduite sur la mise à la terre correcte et qui stipule que "la mise à la terre du câble doit être raccordée à un système de mise à la terre de l'édifice, aussi près que possible de son point d'entrée".

EXEMPLE DE LA MISE A LA TERRE DE L'ANTENNE SELON LES INSTRUCTIONS DU CODE DE L'ELECTRICITE

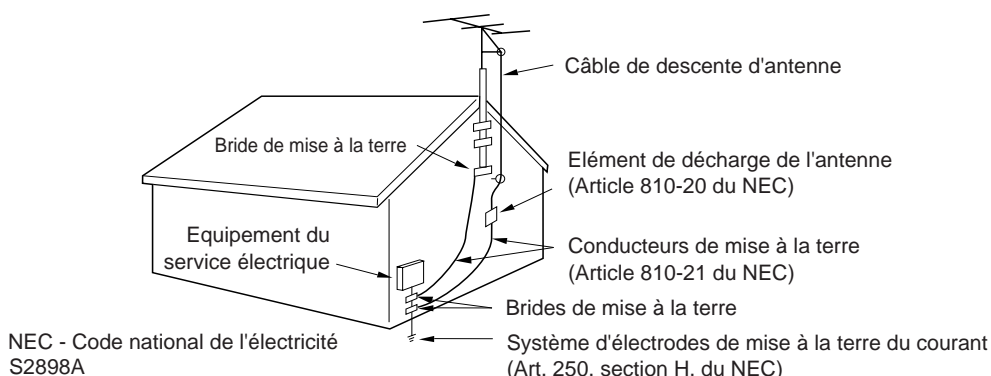

Condensation

Une couche d'humidité se formera dans la partie opérationnelle du lecteur si celui-ci passe d'un milieu froid dans une salle chauffée ou si la température de la salle augmente subitement. Dans ces cas-là, la performance du lecteur sera affectée.

A des fins préventives, placez le lecteur dans son nouvel environnement pendant environ une heure avant de l'allumer, ou veillez à faire monter la température de la salle petit-à-petit.

Une couche de condensation peut également se former pendant l'été si le lecteur est exposé à l'air d'un climatiseur. Dans ces cas, changez l'emplacement du lecteur.

Source d'alimentation

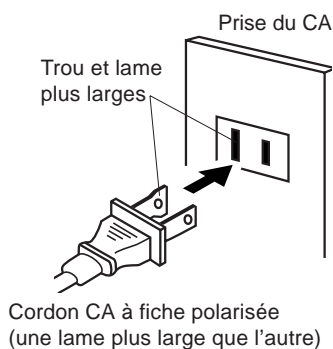

POUR UTILISER LA SOURCE D'ALIMENTATION

Utiliser le cordon du CA polarisé qui convient à l'opération du CA. Insérez la fiche du CA à la prise du CA polarisée (120 volts, 60 hertz).

REMARQUES:

- Ne branchez jamais le cordon du CA sur une prise à tension autre que celle spécifiée (120 volts, 60 hertz) et utilisez seulement le cordon d'alimentation fourni.
- S'il est impossible d'insérer la fiche polarisée dans une prise du CA non polarisée, n'essayez pas de couper ni de limer la lame la plus large, il incombe à l'utilisateur de demander à un électricien de remplacer la prise défectueuse.
- Si vous recevez un choc électrique quand vous touchez l'appareil, et qu'il cesse de fonctionner, débranchez-le simplement de la prise électrique, attendez quelques minutes puis branchez-le de nouveau. L'appareil devrait alors fonctionner normalement.

Caractéristiques

Télécouleur avec lecture DVD/CD audio

Conception unique en son genre pour économiser l'espace qui combine un plat 20" de télécouleur et un lecteur DVD/CD audio.

Le disque DVD a une très grande capacité quoique sa taille soit celle d'un CD audio.

La qualité de l'image et du son du DVD est supérieure à celle des autres supports.

L'image est meilleure que celle du Super VHS, et la qualité du son est plus grande que celle du CD audio.

De plus, le disque DVD permet des options spécifiques telles que la sélection du langage du film ou des sous-titres, et la vision en multi-angles.

Le lecteur DVD accepte le disque DVD ainsi que le CD audio.

La qualité d'image (HQ)

Résolution horizontale :

plus de 500 lignes c'est à dire plus que le S VHS (400 lignes) ou le laser disque (430 lignes).

Compatibilité à une large gamme de sorties audio :

prise audio digital optique , prise coaxial :

- Lorsque l'appareil connecté intègre un décodeur Dolby digital, le son produit est celui d'un " son-cinéma " ou " son théâtre ".
- Son " surround ", différent d'un son Dolby digital. Ce format de son est déjà utilisé dans de nombreux théâtres : Par simple connexion de cet appareil à un décodeur DTS ou à un ampli AV intégrant un décodeur DTS (Digital Theater system), on retrouve en sortie le son DTS du DVD enregistré dans ce format. Toutefois, la sortie audio ne sera pas possible à partir de la prise analogique.
- Si l'appareil est connecté à un ampli AV intégrant un décodeur MPEG, la lecture se fera en son MPEG (si le DVD a été enregistré en MPEG).
- Le son linéaire PCM d'un 48 kHz/16 bit sur un 96kHz/20 bit dépasse le son d'un CD audio.

les " PLUS " de cet appareil

Avance image par image - La fonction **PAUSE/STILL** permet l'avance image par image.

Ralenti - La touche **SLOW** vous permet de faire reculer ou avancer le programme par 4 fois 1/7 - 1/2.

Lecture répétée - Fonction " Repeat " applicable sur un chapitre, un titre, une piste, un segment entre deux points.

Lecture programmée (CD Audio) - Les plages ont été programmées dans un ordre préférenciel.

ZOOM (DVD) - Pendant la lecture, possibilité de Zoom avant.

Note: S'assurer que les disques intègrent les fonctions suivantes.

Multi-langages - possibilité de 8 langues maximum pour le film, 32 langues maxi pour les sous-titres.

Multi-angles - Les images de sport ou de concert sont filmées par plusieurs caméras. Cet appareil permet une lecture à angles multiples par simple utilisation de la touche multi angle.

Contrôle parental - possibilité de verrouillage de scènes ou de son sur certains disques pour adultes intégrant le blocage parental.

Format écran vidéo - sélection du format de l'écran pour la lecture.

Fonctions TV

Tube cathodique plat - Il réduit les nuisances de la lumière ambiante en accentuant les détails et la clarté de l'image.

Système de syntonisation 181 canaux - Peut capter tous les canaux VHF/UHF de télévision disponibles dans votre région et jusqu'à 113 canaux câblodistribués. Le nombre réel de canaux captés dépend de la réception des canaux dans votre région ou de votre système de câblodistribution.

Décodeur de sous-titres avec mode de texte intégral - Fait apparaître les sous-titres ou un texte sur tout l'écran pour les téléspectateurs malentendants.

Réglage de l'image par télécommande - L'affichage à l'écran permet de régler avec précision, au moyen de la télécommande, la luminosité, la couleur, le contraste, la netteté et la teinte de l'image.

Minuterie d'arrêt différé programmable - Le télécouleur peut être programmé, par télécommande, pour s'éteindre automatiquement après une période pouvant aller jusqu'à 120 minutes.

Affichage trilingue à l'écran - Vous pouvez choisir l'affichage des étapes de la programmation en trois langues: français, anglais ou espagnol.

Puce V - La puce V permet de classer une émission télévisée ou le contenu d'un film. Grâce à cette information, il est possible de définir un niveau de restriction.

Cet appareil int-ègre une technologie de protection des droits d'auteurs qui est couverte aux Etats-Unis par des brevets détenus par Macrovision Corporation et d'autres sociétés, soit par d'autres formes de propriété intellectuelle appartenant également à Macrovision et à d'autres sociétés. L'utilisation de la technologie visant à la protection des droits d'auteur doit être autorisée par Macrovision Corporation, et doit être limitée à des fins domestiques, ou similaires, sauf accord préalable de Macrovision Corporation. La rétro-technique et le désassemblage sont interdits.

IMPORTANTES INFORMATIONS DE RECYCLAGE

Ce produit utilise à la fois un tube cathodique et d'autres composants qui contiennent du plomb. Il se peut que l'évacuation de ces matériaux soit réglementée dans votre communauté afin de protéger l'environnement. Pour de plus amples renseignements sur l'évacuation ou le recyclage, veuillez contacter vos autorités locales ou l'association Electronic Industries Alliance à <http://www.eiae.org>

Table des matieres

Avant la première utilisation

IMPORTANTES MESURES DE SECURITE	3
Source d'alimentation	5
Caractéristiques	6
Table des matieres	7
Commandes et fonctions	8
Télécommande	9
Raccordements des antennes	11
Raccordements a la câblodistribution	12

Fonctionnement du télécouleur

Choix de la langue	13
Fonctionnement du télécouleur	14
Sous-titrage	16
Mise en mémoire des canaux	17
Utilisation de la Puce V	19
Ajustements de l'image	22
Stéréophonie et canal son séparé (SAP)	23
Ajustement des réglages sonores	24

Lecture d'un disque

A propos du disque	25
Sélection de la langue	26
Lecture en mode basique	27
Lecture en modes spéciaux	28

Fonctions évoluées

Zoom	29
Lecture répétée	30
Lecture en ordre programmé/Lecture au hasard (CD audio)	31
Lecture de fichiers MP3	32
Sélection d'une autre langue pendant la lecture/ Sélection de la langue des sous titres	33
Changement de l'angle de caméra/Sélection du titre/Menu DVD	34

Informations complémentaires

Réglage des différents niveaux de blocage	35
Pour changer le niveau parental	36
Fonction d'annulation temporaire du verrouillage parental dans le disque DVD	37
Réglage du format écran	38
Réglage de l'affichage/Affichage d'état disque ...	39
Sélection de la langue du Menu	40
Sélection de la langue des sous-titres	41
Sélection de la langue du film	42
Dynamique audio (contrôle de la gamme d'amplification)	43
Connexion à un autre appareil	44
Problèmes et anomalies	46
Problemes de reception	48
Liste des codes langues	49
Fiche technique	50
Appendice (Programmation avec la télécommande)	51

Commandes et fonctions

VUE AVANT

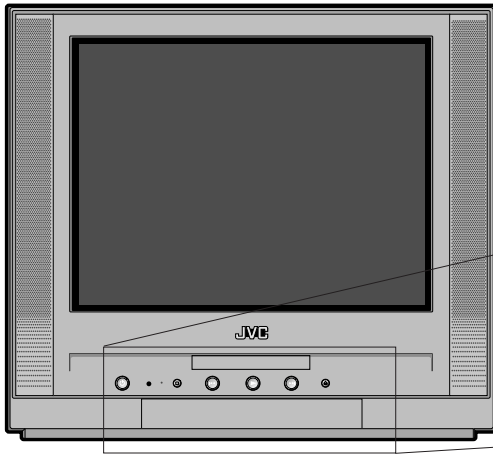

Touche précédent (PREVIOUS)
 Touche d'arrêt (STOP)
 Voyant d'alimentation (POWER)
 Capteur de la télécommande
 Compartiment disque
 Touche suivant (NEXT)
 Touche ouverture/fermeture (OPEN/CLOSE)

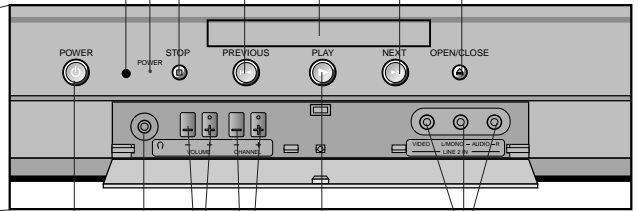

Interrupteur (POWER)
 Prise d'écouteur (HEADPHONE)
 Commandes de volume (VOLUME + / -)
 Sélecteurs de canaux (CHANNEL + / -)
 Touche de lecture (PLAY)
 Prises d'entrée AUDIO (L/R)/VIDEO (LINE 2)

COMMENT OUVRIR LE PANNEAU FRONTAL

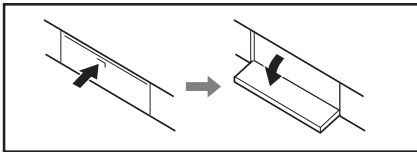

VUE ARRIERE

Prises d'entrée AUDIO (L/R)/VIDEO (LINE 1)
 Prises de sortie AUDIO (L/R)/VIDEO
 Prise d'antenne UHF/VHF (UHF/VHF)

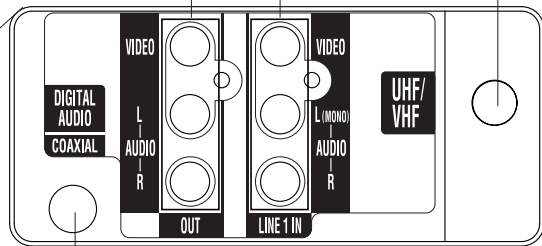
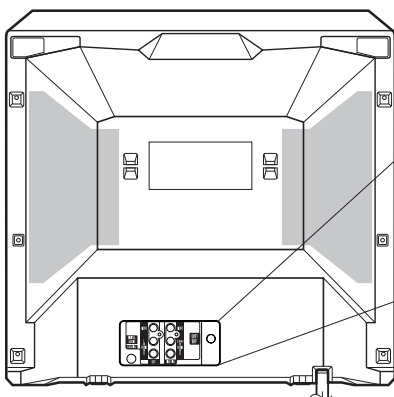

Prise de sortie audio digital coaxial
 Cordon d'alimentation du CA

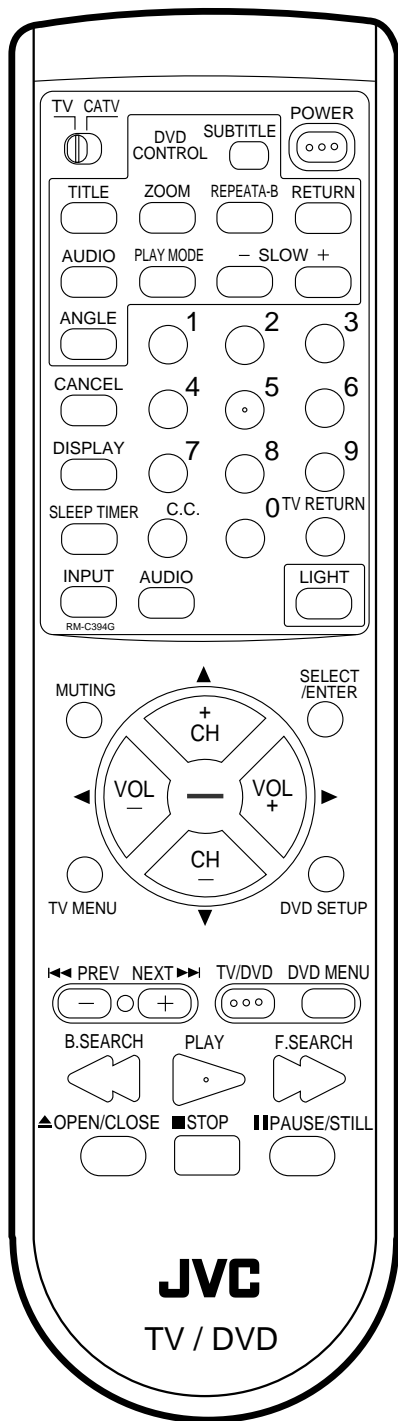

		Page
POWER	Touche STANDBY/MARCHE-ARRET	13,14
RETURN	Fait disparaître le menu de configuration DVD	35-43
REPEAT A-B	Répéter la lecture entre A et B	30
SUBTITLE	Sous-titres	33
TITLE	Sélection du titre	34
ZOOM	Zoom	29
AUDIO (pour la télévision)	Commande de son de la télévision	23
PLAY MODE	Sélection du mode de lecture	30,31
SLOW+/-	Avance/Retour-Ralenti	28
ANGLE	Changer l'angle de lecture	34
0-9	Sélection directe de canal du réglage d'entrée télévision	14,18
	Réglage de l'arrêt différé	31,32
	Entrer un mot de passe	19,21,35-37
CANCEL	Réinitialisation des informations dans le menu	22,24
DISPLAY	Recherche de l'information	15
SLEEP TIMER	Réglage de l'arrêt différé	15
INPUT	Commutation entre canal TV/LIGNE	45
AUDIO (pour DVD)	Changer la langue du film (DVD)	33
C.C.	Commutation entre TV/Sous-titres/Texte dans le mode Sous-titres fermé	16
TV RETURN	Commutation entre canaux présent/précédent	15
LIGHT	Permet d'activer l'illumination pour CH (canal) et VOL	10
MUTING	Activation et désactivation du son	14
TV MENU	Affichage du menu de configuration TV	13,17-22,24
DVD SETUP	Affichage du menu de configuration DVD	26,35,36,38-43
SELECT/ENTER	Permet de saisir les informations dans le menu	13,19,21,26,
	Sélection d'une option de menu	27,29-32,34-43
PREV/NEXT	Sauter un chapitre en avant ou en arrière	28
TV/DVD	Commutation entre le mode TV / mode DVD	10,26
DVD MENU	Affichage du menu de logiciel DVD	34
B.SEARCH/F.SEARCH	Lecture en Avance Rapide/Retour	28
PLAY	Lecture	27,28,31,32,34
OPEN/CLOSE	Ouverture/Fermeture du compartiment	27,32
PAUSE/STILL	Pause	28
STOP	Arrêt	27,32
CH +/- (▲▼)	Sélection du canal TV	15
	curseurs de déplacement	13,17-22,24,26-32,34-43
VOL +/- (◀▶)	Réglage du volume	14
	Touches curseurs	13,17-22,24,26-32,34-43
TV/CATV switch	Commutation TV ou CATV	10,51

Télécommande

INSERTION DES PILES

- 1 Ouvrez le couvercle du compartiment à piles en le faisant glisser dans la direction de la flèche.
- 2 Insérez deux piles "AA" en observant leurs polarités, tel qu'indiqué sur le diagramme.
- 3 Fermez le couvercle.

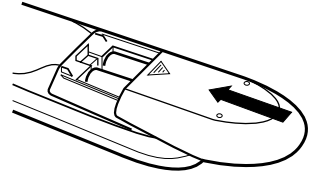
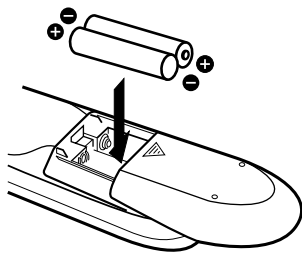
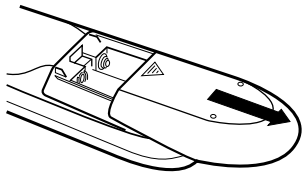

PRECAUTIONS A PRENDRE AVEC LES PILES

Quand cet appareil est alimenté par des piles, vous devez observer les précautions suivantes:

1. Utilisez seulement des piles de format et de genre spécifiés.
2. Quand vous insérez les piles, assurez-vous d'observer leur polarité, tel qu'indiqué à l'intérieur du compartiment. Si vous inversez les piles, vous pouvez endommager l'appareil. Pour éviter tout risque de court-circuit, introduisez d'abord le pôle "-".
3. Ne mélangez pas des piles de genres différents (par exemple des piles alcalines avec des piles au carbonezinc) ou d'anciennes piles avec de nouvelles piles.
4. Si l'appareil ne doit pas être utilisé pendant un certain temps, retirez les piles du compartiment pour éviter qu'elles coulent et endommagent l'appareil.
5. N'essayez pas de recharger des piles non rechargeables, car elles peuvent surchauffer et éclater. Suivez les instructions du fabricant des piles.
6. Lorsque vous remplacez les piles, essayez de le faire en moins de trois minutes. Si vous dépassez les trois minutes, les codes de télécommande relatifs au décodeur câble risquent d'être réinitialisés (voir page 8).

Fonctions de base de la télécommande

- Avant de pouvoir utiliser la télécommande, vous devez d'abord poser les piles (fournies). Reportez-vous à la section "INSERTION DES PILES" au bas de cette page pour instructions.
- Appuyez sur le bouton POWER pour mettre la télévision en marche ou à l'arrêt.
- Assurez-vous que le commutateur TV/CATV se trouve sur la position TV. Mettez le commutateur sur la position CATV seulement si vous devez utiliser une boîte de câble.
(Il faut régler la télécommande pour utilisation avec boîtier de câbles. Consultez la page 50 pour lire les instructions.)
- Appuyez sur les boutons CH + et CH - pour balayer à travers les canaux. Tapez sur le bouton CH+ ou CH - pour passer à travers les canaux un à la fois.
- Appuyez sur VOL + ou VOL - pour augmenter ou baisser le volume. Une barre indicatrice apparaîtra à l'écran pour vous montrer le niveau du volume de la télévision.
- Les boutons CH +/- et VOL +/- servent également à la navigation dans le système JVC de menus à l'écran.
- Vous pouvez accéder directement à des canaux particuliers à l'aide du pavé à clavier numérique.
- Certaines touches de ce boîtier de télécommande peuvent être éclairées, par exemple les touches CH +/- ou VOL +/- . Appuyez sur la touche LIGHT pour que ces touches s'éclaircent.
- Chaque fois que vous appuyez sur TV/DVD sur la télécommande, l'écran passe du mode TV au mode DVD. Vous pouvez utiliser une télévision et un menu TV dans le mode TV, ainsi qu'un DVD et menu de configuration DVD dans le mode DVD.

Fonctionnement

- Pointez la télécommande sur le capteur et appuyez sur les commandes pour la faire fonctionner.
- Utilisez la télécommande dans un angle de 30° de chaque côté du capteur, jusqu'à une distance d'environ 5 mètres.

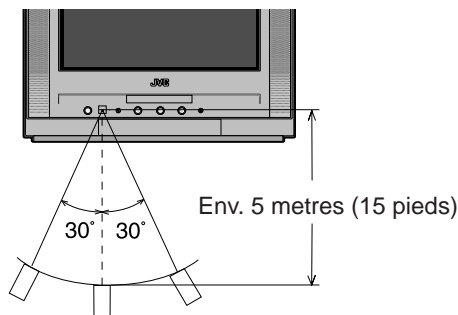

Raccordements des antennes

Si vous utilisez une antenne intérieure ou extérieure (non fourni), suivez les directives ci-dessous, qui correspondent à votre genre d'antenne. Si vous êtes abonné à un service de câblodistribution (CATV), voyez les directives de la page 12.

Antenne combinée VHF/UHF (câble unique de 75 ohms ou fil jumelé de 300 ohms)

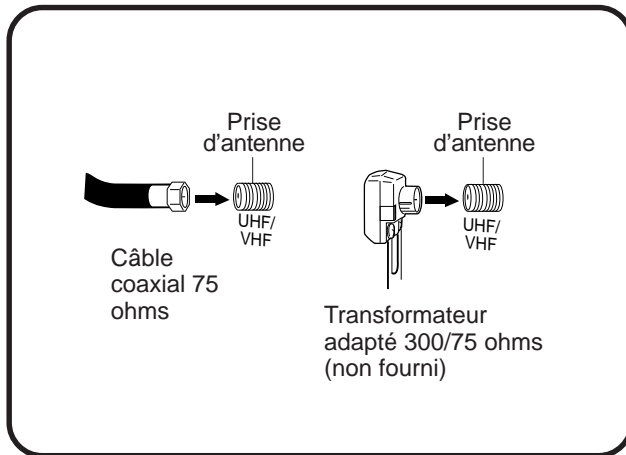

Raccordez le câble de 75 ohms de l'antenne combinée VHF/UHF à la prise d'antenne.

Si votre antenne VHF/UHF combinée est dotée d'un fil jumelé de 300 ohms, il est peut-être nécessaire d'utiliser un transformateur adapté 300/75 ohms.

Antenne VHF/UHF combinée (fils jumelés séparés VHF et UHF de 300 ohms)

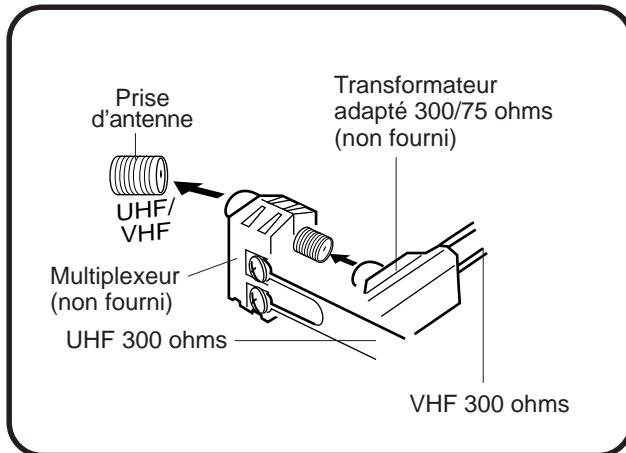

Raccordez le fil jumelé UHF de 300 ohms à un multiplexeur (non fourni). Raccordez le fil jumelé VHF de 300 ohms au transformateur adapté 300/75 ohms. Raccordez le transformateur au multiplexeur puis branchez le multiplexeur sur la prise d'antenne.

Antennes séparées VHF/UHF (câble de 75 ohms de l'antenne VHF et fil jumelé UHF 300 ohms)

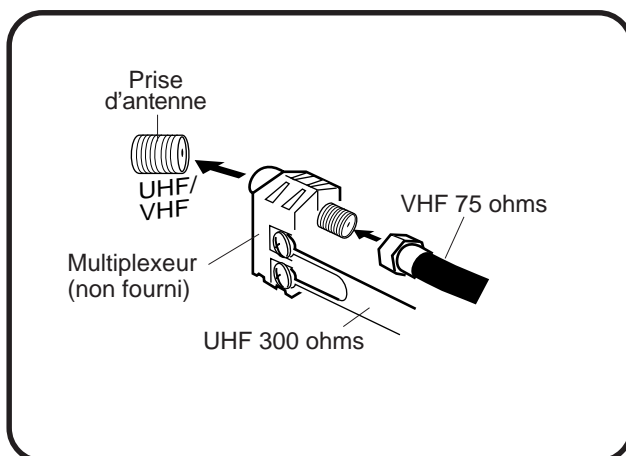

Raccordez le câble de 75 ohms de l'antenne VHF et le fil jumelé de l'antenne UHF de 300 ohms au multiplexeur (non fourni) et branchez ce dernier sur la prise d'antenne.

Raccordements a la câblodistribution

Ce TV/DVD a une gamme de syntonisation étendue et peut capter la plupart des canaux sans utiliser un convertisseur. Certaines compagnies de câblodistribution permettent le visionnement de "canaux payants" dont le signal est brouillé. Pour regarder ces signaux, un débrouilleur, en général fourni par la compagnie, est nécessaire.

POUR LES ABONNES AUX SERVICES DE BASE DE CÂBLODISTRIBUTION

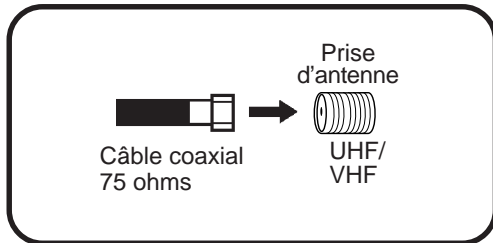

Pour les services de base du câble sans convertisseur/débrouilleur, raccordez directement le câble coaxial 75 ohms de la câblodistribution à la prise d'antenne, à l'endos de l'appareil.

POUR LES ABONNES AUX SERVICES DE CABLODISTRIBUTION A CANAUX BROUILLES

Si vous souscrivez aux services de câblodistribution exigeant l'utilisation d'un convertisseur/débrouilleur, raccordez le câble coaxial d'entrée de 75 ohms au convertisseur/débrouilleur. Au moyen d'un autre câble coaxial de 75 ohms, raccordez la prise de sortie du convertisseur/débrouilleur à la prise d'antenne du télécouleur. Suivez les instructions ci-dessous. Réglez le télécouleur sur le canal de sortie du convertisseur/débrouilleur (en général 3 ou 4) et utilisez le convertisseur/débrouilleur pour choisir le canal.

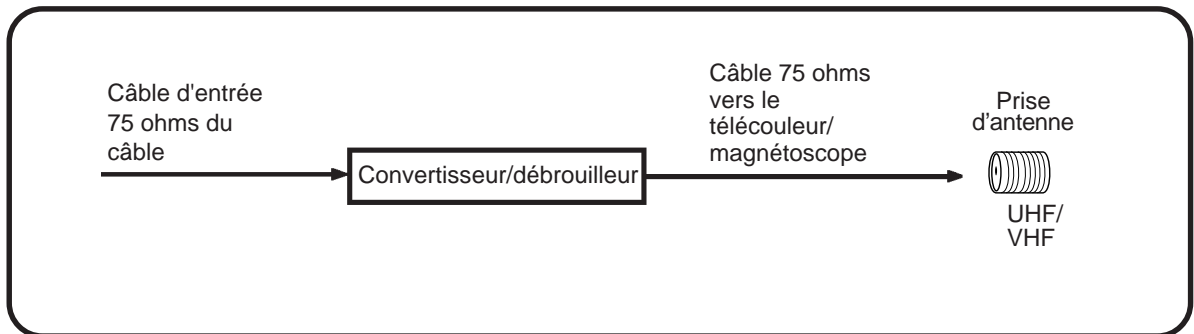

POUR LES ABONNES AUX SERVICES DE BASE DE CÂBLODISTRIBUTION AVEC CANAUX PAYANTS BROUILLES

Si vous souscrivez aux services de câblodistribution dont les canaux sont payants et brouillés, exigeant l'utilisation d'un convertisseur/débrouilleur, il est peut être nécessaire d'utiliser un séparateur et une boîte de commutation A/B (vendu par l'installateur du câble ou dans tout magasin spécialisé). Quand le commutateur A/B est réglé à la position "B", il est possible de syntoniser tous les canaux non brouillés en utilisant le système de syntonisation du télécouleur. Quand il est réglé à la position "A", il est possible de syntoniser le téléviseur sur le canal de sortie du décodeur (en général 3 ou 4) et d'utiliser le convertisseur/débrouilleur pour syntoniser les canaux brouillés.

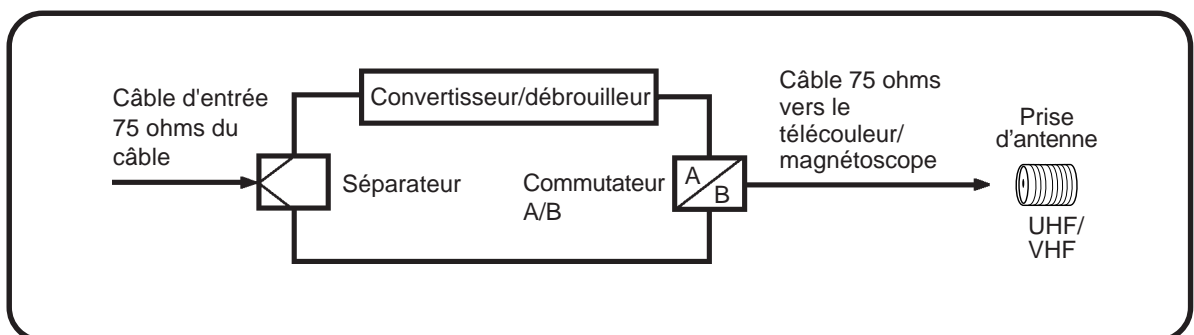

Choix de la langue

Vous pouvez choisir parmi les trois langues suivantes (Anglais, Français et Espagnol) pour l'affichage à l'écran. Les menus et les messages de réglage apparaîtront dans la langue de votre choix. Le choix de la langue d'affichage à l'écran (opération 5) se présente à vous, automatiquement, lorsque vous appuyez initialement sur la touche MENU. Tout d'abord, choisissez la langue que vous désirez puis passez aux autres options offertes par le menu.

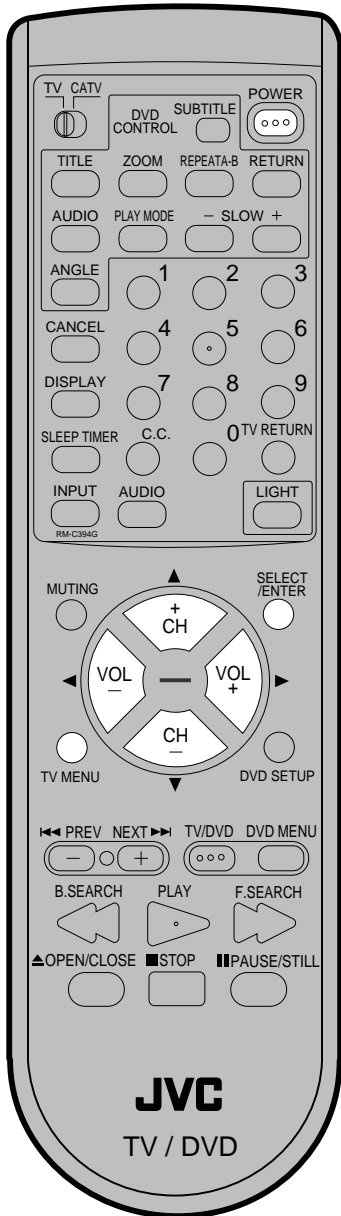

1 Pour mettre l'appareil en circuit, pressez l'interrupteur (**POWER**). L'indicateur Power s'allume.

2 Pressez la touche **TV MENU**.
Le menu TV apparaît à l'écran.

3 Appuyez sur ◀ ou ▶ jusqu'à ce que le menu **SYSTEME DE REGLAGE** apparaisse.



4 Pressez la touche ▲ ou ▼ pour choisir l'option du choix de la langue d'affichage (**LANGUAGE**), puis pressez la touche ◀ ou ▶.



5 Pressez la touche ▲ ou ▼ pour choisir la langue désirée: français (**FRANCAIS**), anglais (**ENGLISH**) ou espagnol (**ESPAÑOL**), puis pressez la touche **ENTER**.

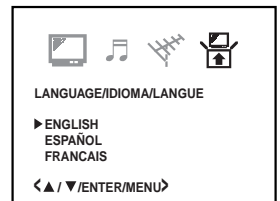

Pressez de nouveau la touche **TV MENU** jusqu'à ce que l'écran MENU disparaisse.

REMARQUES:

- Si l'appareil ne fonctionne pas correctement ou les touches ne répondent pas (sur l'appareil et/ou la télécommande) : l'électricité statique ou un autre facteur risquent d'affecter le fonctionnement du lecteur. Débranchez le cordon d'alimentation du CA une fois, puis rebranchez-le.
- La section TV a son propre menu ce qui est également le cas de la section DVD (voir page 26).

Fonctionnement du télécouleur

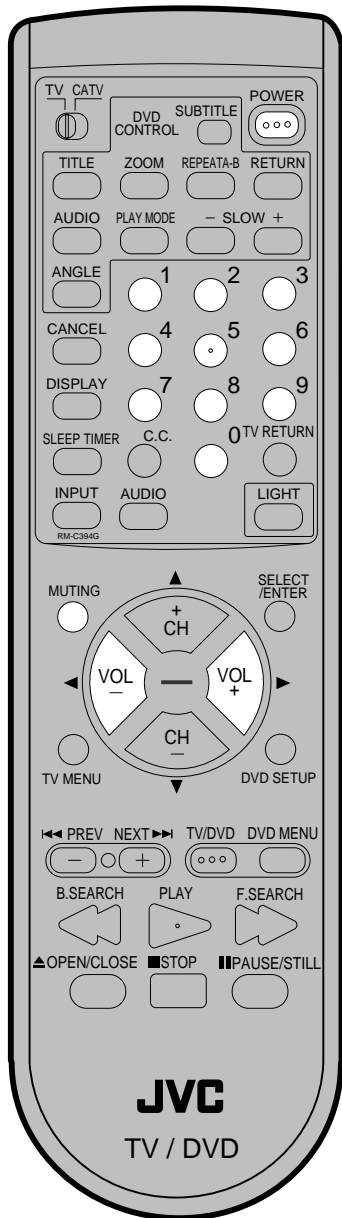

REMARQUES:

- Si un canal inactif est choisi, le son est immédiatement coupé et l'écran devient bleu. Les touches de volume et de mise en sourdine ne seront pas opérationnelles.
- Si la station que vous regardez cesse d'émettre, le télécouleur se met hors circuit 15 minutes plus tard.

1 Pour mettre l'appareil en circuit, pressez l'interrupteur (**POWER**).

2 Réglez le volume au niveau désiré en pressant les touches de réglage du **VOL +** ou **-**. Le niveau du son sera indiqué à l'écran par des barres vertes. Au fur et à mesure que le volume augmente, le nombre de barres augmente aussi à l'écran, et vice versa.

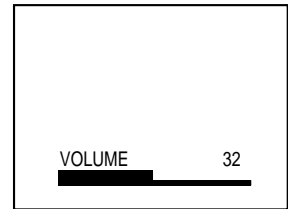

3 Réglez le menu de sélection de mode TV/CATV à la position appropriée (Voyez à la page 17).

TV - Canaux VHF/UHF
CATV - Canaux du CABLE

4 Pressez les touches d'accès direct (0 à 9) pour choisir les canaux.

Sélection directe des canaux

Quand le menu des options est réglé à la position "TV", tous les canaux peuvent être sélectionnés instantanément en pressant deux touches (par exemple "0" et "2" pour choisir le canal 2. Si vous pressez seulement "2", la sélection du canal peut être retardée de quelques secondes). Pour les canaux supérieurs à 10, pressez les 2 touches, dans l'ordre.

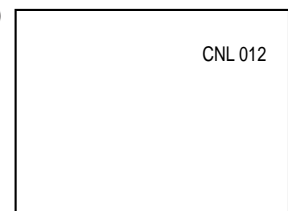

Sélection directe des canaux câblodistribués

Quand le menu des options est réglé à la position "CATV", les canaux peuvent être captés tel que suit:

POUR CHOISIR LES CANAUX:

- 1-9 Pressez deux fois la touche **0**, puis 1 à 9, selon le cas. exemple, pour le canal 2, pressez "**002**".
- 10-12 Pressez d'abord la touche **0** puis les deux autres touches. exemple, pour le canal 12, pressez "**012**".
- 13-99 Pressez les deux touches, dans l'ordre. exemple, pour le canal 36, pressez "**36**".
- 100-125 Pressez les trois chiffres, dans l'ordre. exemple, pour le canal 120, pressez "**120**".

REMARQUE POUR LES CANAUX 1 A 12:

Si seulement 1 ou 2 touches sont pressées, le canal correspondant sera capté 2 secondes plus tard.

Touche **MUTING**

Le signal sonore est automatiquement coupé quand vous appuyez sur la touche **MUTING**.

Appuyez sur la touche **MUTING**; le signal sonore est immédiatement coupé. Pour rétablir le signal sonore à sa valeur d'origine, appuyez une nouvelle fois sur la touche **MUTING**.

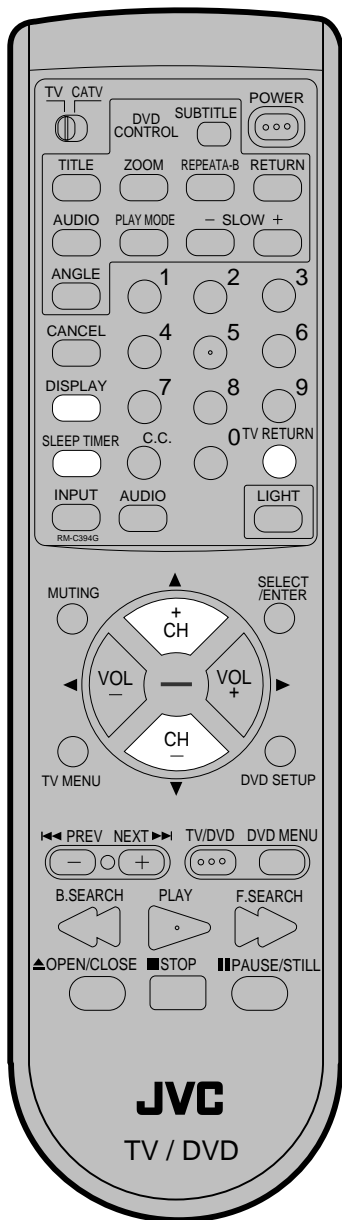

TOUCHES DE SELECTION DE CANAUX + ET -

Pressez et relâchez la touche **CH +** ou **-**. L'appareil passe automatiquement au prochain canal mis en mémoire. Pour obtenir de bons résultats, avant de choisir les canaux, ils doivent être mis dans la mémoire du télécouleur. Voyez la section sur la "Mise en memoire des canaux", aux pages 17 et 18.

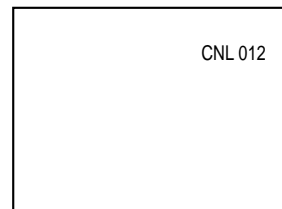

Touche DISPLAY

Appuyez sur la touche **DISPLAY** pour afficher, comme suit, les informations sur l'écran. Pressez de nouveau la touche **DISPLAY** pour faire disparaître l'affichage du rappel.

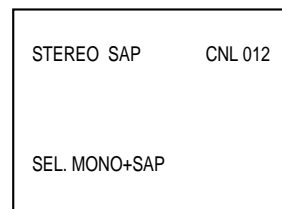

- Numéro de canaux ou mode VIDÉO
- Programmes audio séparés (SAP)
- Soritie audio

REVUE RAPIDE (TV RETURN)

Cette touche permet de retourner au canal que vous regardiez précédemment. Pressez-la de nouveau pour retourner au canal actuel.

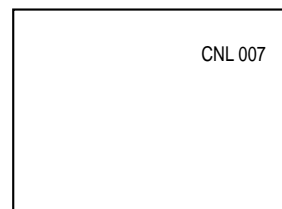

ARRET DIFFERE (SLEEP TIMER)

Pour programmer l'appareil pour qu'il s'éteigne automatiquement après une période prédéterminée, pressez la touche **SLEEP TIMER** de la télécommande. L'heure affichée reculera de 10 minutes à chaque pression, c'est-à-dire qu'elle comptera 120, 110 ...10, 0, Après la programmation de la durée avant l'arrêt différé, le chiffre affiché disparaît puis réapparaît temporairement toutes les dix minutes pour rappeler que cette fonction est activée. Pour vérifier la durée restante, pressez une fois la touche **SLEEP TIMER** et cette durée sera temporairement affichée. Pour désactiver cette fonction, pressez de façon répétée la touche **SLEEP TIMER** jusqu'à ce que l'affichage indique "0".

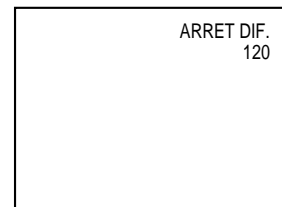

Sous-titrage

QUE SIGNIFIE SOUS-TITRAGE?

Ce téléviseur a la capacité de décoder et d'afficher les émissions télévisées avec sous-titres. Ce genre d'émissions affichent un texte sur l'écran pour les téléspectateurs malentendants, ou traduisent et affichent le texte en une autre langue.

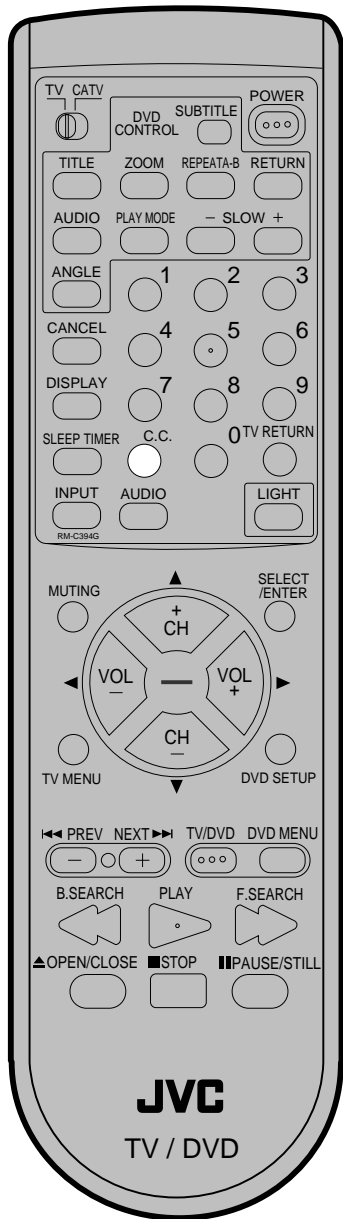

Sous-titres (CAPTIONS): Ce mode fait afficher le texte à l'écran en anglais ou en une autre langue (suivant le réglage du sélecteur canaux 1 ou canaux 2).

En général, les émissions à sous-titres anglais sont transmises au canal 1 et les émissions à sous-titres en une autre langue sont transmises au canal 2.

Texte (TEXT): En général, ce mode fait apparaître tout un texte sur le tiers de l'écran affichant un horaire des émissions ou d'autres informations.

Quand vous choisissez le mode de sous-titrage, il restera en effet jusqu'à ce que vous le changiez, même si vous changez de canal. Si le signal de sous-titrage est perdu, à cause d'une annonce télévisée ou une interruption de transmission, les sous-titres apparaîtront de nouveau quand le signal est reçu de nouveau.

Quand vous changez de canal, les sous-titres apparaîtront environ 10 secondes plus tard.

Les sous-titres apparaissent en général au bas de l'écran, pour avoir le moins d'interférence possible avec l'image. Pour les émissions de nouvelles, d'habitude trois lignes défilent à l'écran. La plupart des autres émissions offrent deux ou trois lignes de sous-titres près de la personne qui parle afin que le téléspectateur puisse suivre facilement le dialogue.

Les mots soulignés ou en italique indiquent des titres, des mots en langue étrangère ou des mots qui doivent être accentués. Les mots chantés sont en général entourés de notes musicales.

Dans les guides d'émissions télévisées, celles à sous-titrage sont en général suivies du symbole "CC" (CLOSED CAPTIONED).

POUR VOIR LES SOUS-TITRES

Appuyez sur la touche **C.C.** sur la télécommande pour commuter entre le mode de télévision normale et les deux modes de sous-titrage: sous-titre (Caption) et texte pleine écran (Full Screen Text).

SS-TITRE CNL 1

REMARQUES:

- Quand vous choisissez le mode à sous-titrage, les sous-titres apparaissent à l'écran environ 10 secondes plus tard.
- Si aucun signal de sous-titrage n'est reçu, les sous-titres n'apparaissent pas mais le téléviseur reste en mode de sous-titrage.
- Des fautes d'orthographe ou des caractères insolites apparaissent parfois pendant le sous-titrage. C'est tout-à-fait normal, surtout si l'émission est en direct, car alors les sous-titres sont créés en direct et il n'y a pas assez de temps pour les vérifier.
- En mode de sous-titrage, l'affichage du volume ou de la coupure du son peut ne pas être visible ou peut interférer avec les sous-titres.
- Certains systèmes de câblodistribution ou de protection anticopie peuvent interférer avec le sous-titrage.
- Si vous utilisez une antenne intérieure ou si la réception est mauvaise, le texte ou sous-titre peut ne pas apparaître ou apparaître avec des fautes ou des caractères insolites. Dans ce cas, changez la position de l'antenne ou utilisez une antenne extérieure.

Mise en mémoire des canaux

Les canaux disponibles dans votre région peuvent être programmés dans la mémoire de ce TV/DVD. Ce qui permet de balayer tous les canaux mémorisés, en ordre croissant/décroissant, à partir du canal présent, ou de sauter les canaux non désirés. Avant de choisir les canaux, ils doivent avoir été mis en mémoire. En plus de recevoir les canaux VHF et UHF, votre nouvel appareil peut aussi capter jusqu'à 113 canaux câblodistribués. Pour utiliser ce TV/DVD avec une antenne, réglez l'option de menu TV/CATV à la position "TV". Lorsque l'appareil est expédié de l'usine, cette option est réglée à la position "CATV".

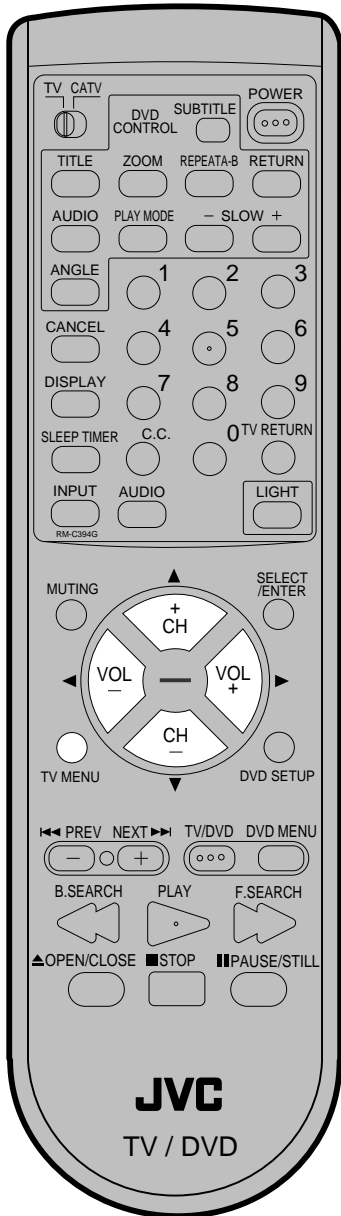

TV/CATV SELECTION

- 1 Appuyez sur la touche **TV MENU** dans le mode TV. L'indicateur Power s'allume.
- 2 Appuyez sur **◀** ou **▶** jusqu'à ce que le menu **PROG. CNL** apparaisse.
- 3 Appuyez sur la touche **▲** ou **▼** pour choisir le mode TV/CATV.
- 4 Appuyez sur la touche **◀** ou **▶** pour choisir le mode TV (télévision) ou CATV.

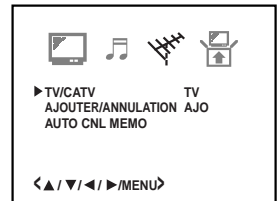
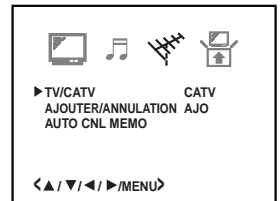
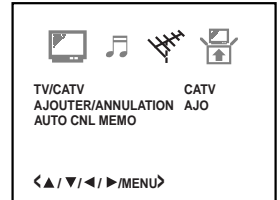

TV - Canaux VHF/UHF
CATV - Canaux du CABLE TV

- 5 Appuyez de nouveau la touche **TV MENU** jusqu'à ce que l'écran MENU disparaisse.

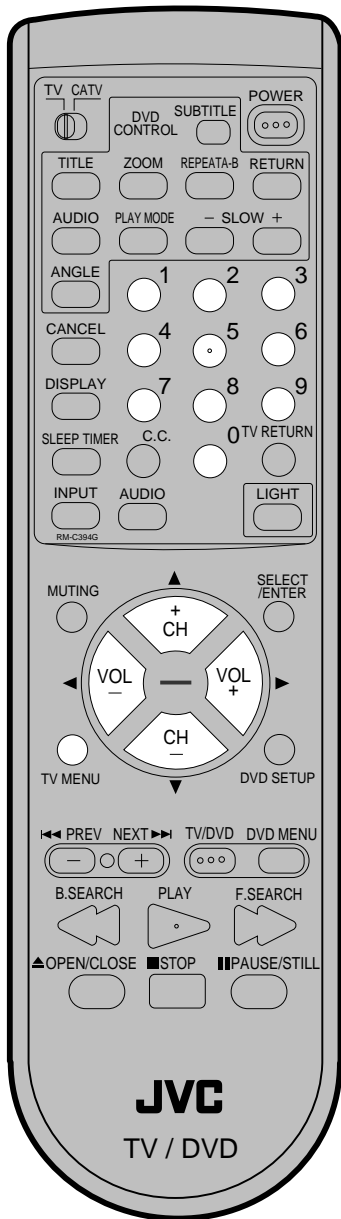

SYNTONISATION AUTOMATIQUE DES CANAUX PROGRAMMES EN MEMOIRE

- 1 Pressez la touche **TV MENU** dans le mode TV.
Le menu TV apparaît à l'écran.
- 2 Appuyez sur ◀ ou ▶ jusqu'à ce que le menu **PROG. CNL** apparaisse.

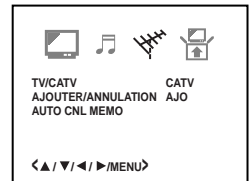

- 3 Pressez la touche ▲ ou ▼ pour choisir le mode "AUTO CNL MEMO", puis pressez la touche ◀ ou ▶. L'appareil commence à mettre en mémoire tous les canaux disponibles dans votre région.

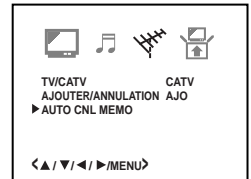

- 4 Pressez de nouveau la touche **TV MENU** jusqu'à ce que l'écran **MENU** disparaisse.

TO ADD/DELETE CHANNELS

- 1 Choisissez le canal que vous souhaitez mémoriser ou effacer en utilisant les **touches de sélection directe de canal (touches numériques 0-9)** ou la touche **CH +** ou **-**.

- 2 Pressez la touche **TV MENU**.
Le menu TV apparaît à l'écran.

- 3 Appuyez sur ◀ ou ▶ jusqu'à ce que le menu **PROG. CNL** apparaisse.

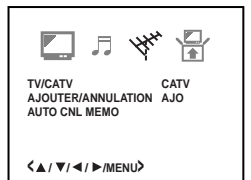

- 4 Pressez la touche ▲ ou ▼ pour choisir "AJOUTER/ANNULATION".



- 5 Appuyez sur ◀ ou ▶ pour sélectionner **AJO** ou **ANN**, quelle que soit la fonction que vous souhaitez utiliser.

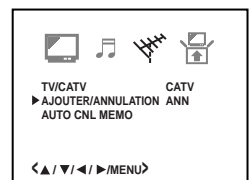

- 6 Pressez de nouveau la touche **TV MENU** jusqu'à ce que l'écran **MENU** disparaisse.

- 7 Répétez les étapes 1-6 pour les autres canaux que vous souhaitez ajouter ou supprimer.

Utilisation de la Puce V

Une limitation d'âge peut être réglée pour interdire aux enfants de regarder et d'entendre les scènes violentes, les images pour adultes, etc. Le TV/DVD possède les classifications "CLASS. PROG. TV" et "CLASS. FILM". Pour utiliser la fonction puce V, programmez d'abord un mot de passe.

POUR PROGRAMMEZ UN MOT DE PASSE

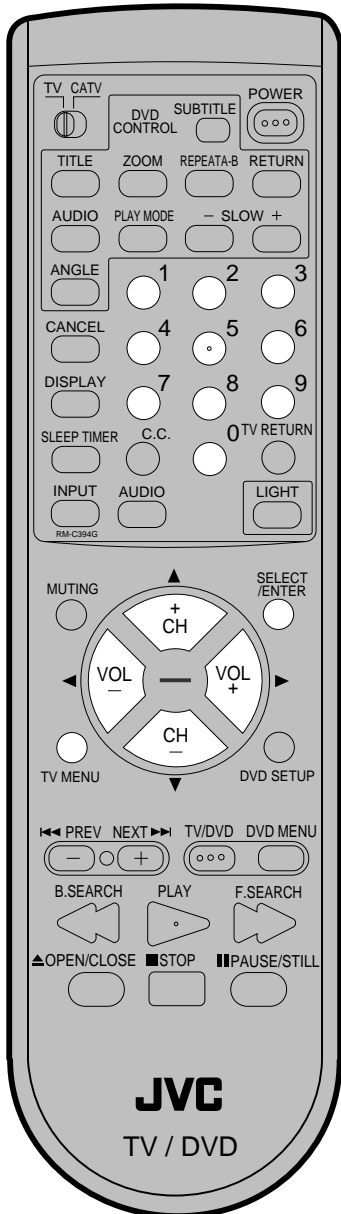

1 Pressez la touche **TV MENU** dans le mode TV.
Le menu TV apparaît à l'écran.

2 Appuyez sur ◀ ou ▶ jusqu'à ce que le menu **SYSTEME DE REGLAGE** apparaisse.



3 Pressez la touche ▲ ou ▼ pour choisir le mode "REGLAGE PUCE V", pressez la touche ◀ ou ▶.



4 Entrez le mot de passe (4 chiffres) en utilisant les **touches de sélection directe de canal (0-9)**, puis en appuyant sur la touche **ENTER**.

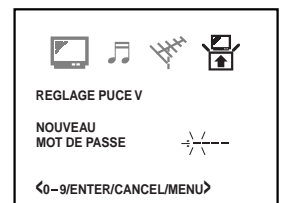

"*" apparaît à la place du chiffre.

5 Entrez de nouveau le même mot de passe pour vérification, puis appuyez sur la touche **ENTER**. Maintenant le mot de passe a été enregistré et le menu Réglage de la puce V va s'afficher.

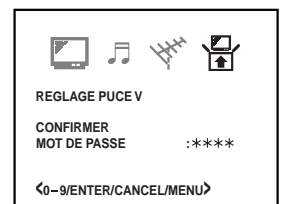

REMARQUES:

- Si vous avez oublié votre mot de passe, vous ne pouvez pas régler la puce V.
- Pour ne pas oublier votre mot de passe, notez-le quelque part et conservez-le dans un endroit sûr.

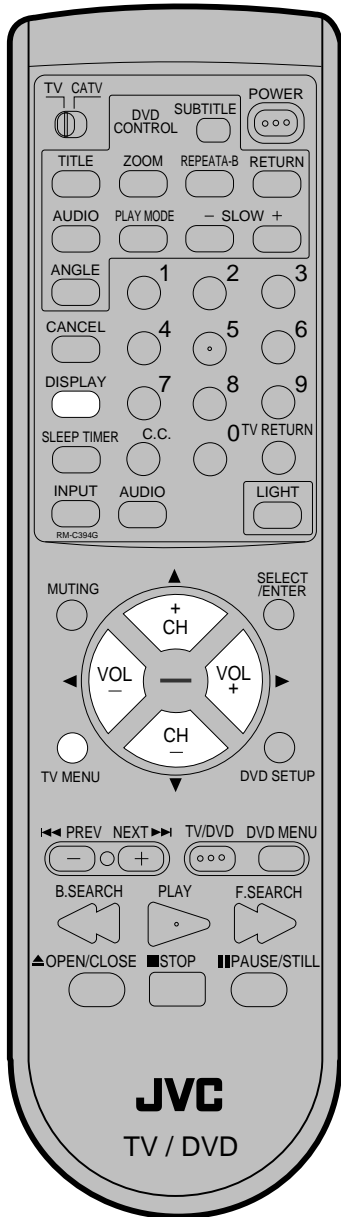

Pour utiliser le téléviseur après le réglage de la protection

Lorsque vous souhaitez regarder une émission télévisée correspondant au réglage de la puce V.

REMARQUE:

La fonction puce V est en service uniquement pour les émissions et les bandes qui ont un signal de classification.

POUR RÉGLER LA PUCE V

- 1 Dans le menu REGLAGE PUCE V, appuyez sur la touche ▲ ou ▼ pour choisir la classification "CLASS. PROG. TV".
- 2 Appuyez sur la touche ◀ ou ▶ pour afficher le réglage souhaité.

REGLAGE PUCE V	
V-CHIP	: OFF
▶ CLASS. PROG. TV	: TV-Y
CLASS. FILM	: OFF
CLASS. CAN ANG	: OFF
CLASS. CAN FRA	: OFF
CHANGE. MOT DE PASSE	
◀▲/▼/◄/►/MENU	

- OFF** : Aucun réglage pour CLASS. PROG. TV
- TV-Y** : tous les enfants
- TV-Y7** : enfants de plus de 7 ans
- TV-G** : programme pour enfants
- TV-PG** : assistance des parents
- TV-14** : adolescents de plus de 14 ans
- TV-MA** : adolescents de plus de 17 ans

Dans le cas de TV-Y7, TV-PG, TV-14 et TV-MA, appuyez sur la touche **DISPLAY** pour connaître le niveau. Utilisez la touche ▲ ou ▼ pour sélectionner la valeur voulue. Appuyez sur la touche ◀ ou ▶ pour choisir ON ou OFF. Appuyez sur la touche **TV MENU** pour revenir dans le menu REGLAGE PUCE V.

- 3 Pressez la touche ▲ ou ▼ pour choisir le mode "CLASS. FILM". Appuyez sur la touche ◀ ou ▶ pour afficher le type de classification souhaité.

- OFF** : Aucun réglage pour CLASS. FILM
- G** : tous les âges
- PG** : assistance parentale
- PG-13** : assistance parentale, moins de 13 ans
- R** : moins de 17 ans, assistance parentale conseillée
- NC-17** : plus de 17 ans
- X** : adultes seulement

REGLAGE PUCE V	
V-CHIP	: OFF
▶ CLASS. PROG. TV	: OFF
CLASS. FILM	: G
CLASS. CAN ANG	: OFF
CLASS. CAN FRA	: OFF
CHANGE. MOT DE PASSE	
◀▲/▼/◄/►/MENU	

- 4 Pressez la touche ▲ ou ▼ pour choisir le mode "CLASS. CAN FRA", puis appuyez sur la touche ◀ ou ▶ pour afficher le type de classification souhaité.

E: Exemptées.

Les programmes exempts comprennent: les informations, les émissions sportives, les documentaires et autres programmes d'information, les débats, les vidéos de musique, et les programmes de variétés.

G: Général.

Directives de violence: il n'y aura aucune scène réaliste de violence. Les descriptions de comportements agressifs seront rares et limitées à des représentations de nature clairement fictive, comique ou irréaliste.

8ans+: Général-Déconseillé aux jeunes enfants.

Directives de violence: toute description réaliste de violence sera rare, discrète ou peu intensive, et montrera les conséquences des actes. Il n'y aura ni langage choquant, ni nudité, ni contenu sexuel.

13ans+: Cette émission peut ne pas convenir aux enfants de moins de 13 ans. Programmes destinés à une audience générale, mais qui peuvent ne pas convenir à de jeunes enfants. Les parents peuvent juger que certain contenu ne convient pas à des enfants âgés de 8 à 13 ans.

16ans+: Cette émission ne convient pas aux moins de 16 ans.

Les parents sont fortement avisés d'exercer leur discrétion avant d'autoriser l'écoute par des pré adolescents et des jeunes adolescents. Les programmes peuvent contenir des thèmes mûrs ainsi que des scènes de violence intense.

18ans+: Cette émission est réservée aux adultes.

Matériel destiné uniquement à un public adulte.

REGLAGE PUCE V	
V-CHIP	: OFF
▶ CLASS. PROG. TV	: OFF
CLASS. FILM	: OFF
CLASS. CAN ANG	: G
▶ CLASS. CAN FRA	: OFF
CHANGE. MOT DE PASSE	
◀▲/▼/◄/►/MENU	

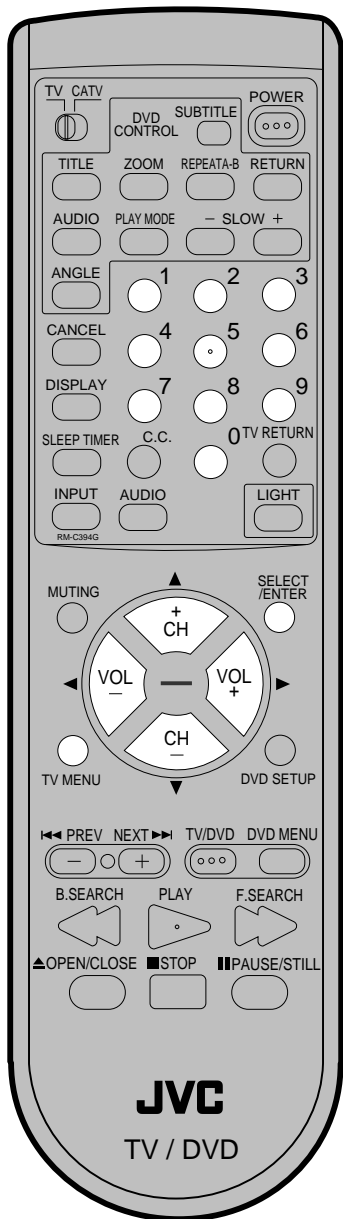

5 Pressez la touche ▲ ou ▼ pour choisir le mode V-CHIP. Pressez la touche ◀ ou ▶ pour afficher "ON" pour mettre ne service la fonction V-CHIP.

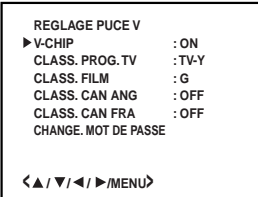

6 Pressez de nouveau la touche **TV MENU** jusqu'à ce que l'écran MENU disparaisse.

POUR CHANGER LE MOT DE PASSE

1 Pressez la touche **TV MENU** dans le mode TV. Le menu TV apparaît à l'écran.



2 Appuyez sur ◀ ou ▶ jusqu'à ce que le menu SYSTEME DE REGLAGE apparaisse.



3 Pressez la touche ▲ ou ▼ pour choisir le mode "REGLAGE PUCE V", pressez la touche ◀ ou ▶.

4 Entrez le mot de passe en utilisant les **touches de sélection directe de canal (0-9)**, puis en appuyant sur la touche **ENTER**.

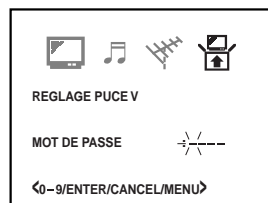

5 Pressez la touche ▲ ou ▼ pour choisir le mode "CHANGE. MOT DE PASSE", pressez la touche ◀ ou ▶.

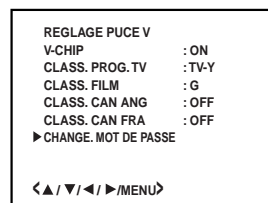

6 Entrez le nouveau mot de passe en utilisant les **touches de sélection directe de canal (0-9)**, puis appuyez sur la touche **ENTER**.

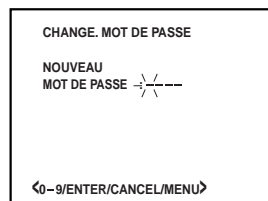

7 Entrez de nouveau le même mot de passe pour vérification, puis appuyez sur la touche **ENTER**.

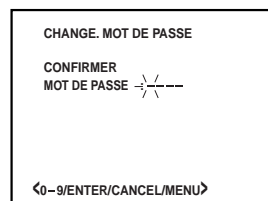

8 Appuyez à plusieurs reprises sur la touche **TV MENU** pour retourner à un écran normal.

Ajustements de l'image

Les commandes de réglage de l'image ont été préréglées à l'usine, mais vous pouvez les régler individuellement comme suit.

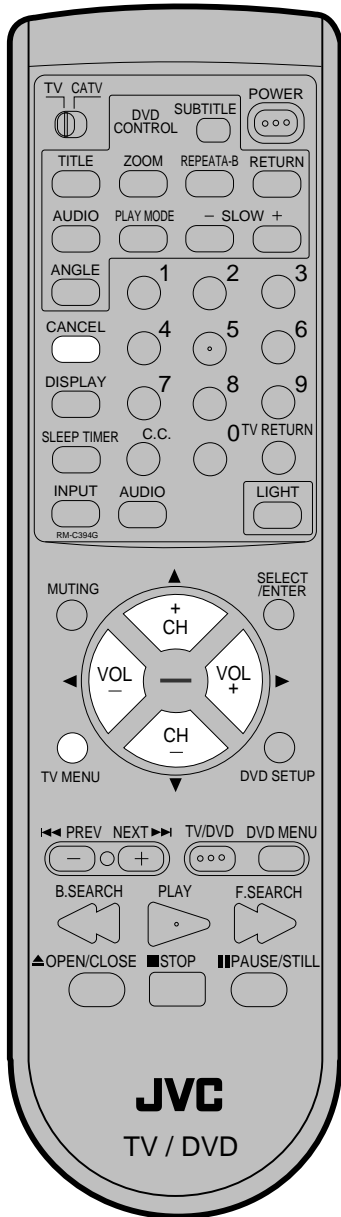

1 Pressez la touche **TV MENU** dans le mode TV.
Le menu TV apparaît à l'écran.

2 Appuyez sur ◀ ou ▶ jusqu'à ce que le menu **IMAGE** apparaisse.

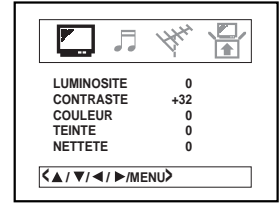

3 Pressez la touche ▲ ou ▼ pour choisir le paramètre que vous désirez régler.

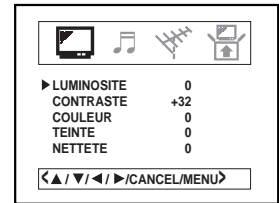

4 Appuyez sur la touche ◀ ou ▶ pour faire varier le réglage.

	▶	◀
LUMINOSITE	Augmentation de la luminosité	Diminution de la luminosité
CONTRASTE	Augmentation du contraste	Diminution du contraste
COULEUR	Augmentation de la brillance des couleurs	Diminution de la brillance des couleurs
NETTETE	Augmentation de dominante verte	Augmentation de dominante rouge
TEINTE	Augmentation de la netteté de l'image	Diminution de la netteté de l'image

5 Après le paramètre voulu, pressez de nouveau la touche **TV MENU** jusqu'à ce que l'écran **MENU** disparaisse.

REMISE A L'ETAT INITIAL (CANCEL)

Pressez la touche **CANCEL** pendant le réglage de l'image pour retourner les réglages d'image à leurs niveaux prédéterminés à l'usine.

REMARQUE:

Le contraste a été réglé au maximum à l'usine.

Stéréophonie et canal son séparé (SAP)

Ce TV/DVD est doté des circuits MTS (Multi-channel TV Sound). Les circuits MTS augmentent le plaisir de la télévision puisque la stéréophonie devient possible. La spécification MTS prévoit également la présence d'un canal son supplémentaire (canal son séparé) qui peut être utilisé par la station pour diffuser en même temps les mêmes informations sonores dans une autre langue, soit parce que la station désire offrir des émissions bilingues, soit parce qu'elle souhaite offrir un service supplémentaire.

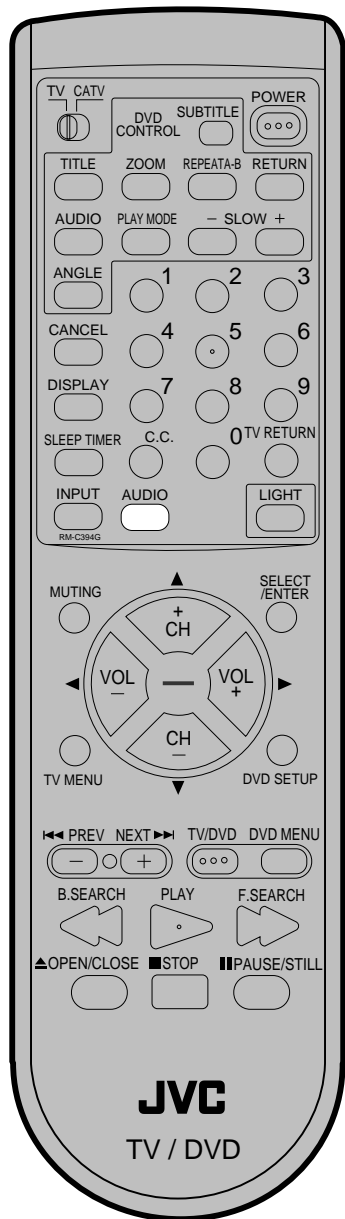

ÉCOUTE D'UNE ÉMISSION EN STÉRÉOPHONIE

Après la mise en circuit du téléviseur, ou l'accord sur une station, la mention STEREO apparaît à l'écran si l'émission reçue est en stéréophonie. Vous pouvez alors profiter de la stéréophonie grâce aux haut-parleurs gauche et droit de l'appareil.

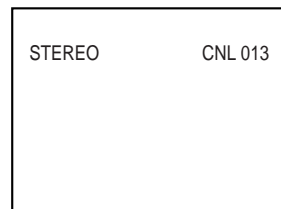

- Si l'émission reçue est en monophonie, aucune mention n'apparaît à l'écran.
- Si la qualité de la réception est médiocre, ou encore si la réception en stéréophonie n'est pas suffisamment claire, appuyez sur la touche **AUDIO** pour passer en monophonie. Dans ce cas, les parasites dans de la reproduction sonore seront éliminés. Appuyez une nouvelle fois sur cette touche pour revenir au mode stéréophonique.

ÉCOUTE D'UNE ÉMISSION AVEC CANAL SON SÉPARÉ (SAP)

Après la mise en service du téléviseur, ou l'accord sur une station, la mention SAP apparaisse à l'écran si l'émission reçue est accompagnée d'un canal son séparé. Normalement les émissions SAP contiennent le son principal (langue) et le son SAP (deuxième langue ou informations).



Pour choisir les sons désirés

Appuyez sur la touche **AUDIO**.

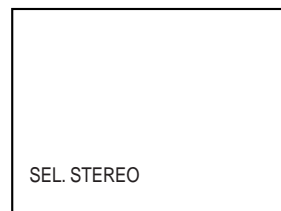

ÉMISSION MONOPHONIQUE + CANAL SON SÉPARÉ

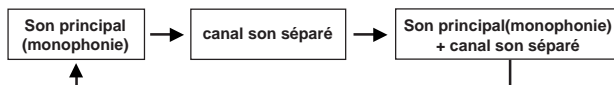

ÉMISSION STÉRÉOPHONIQUE + CANAL SON SÉPARÉ

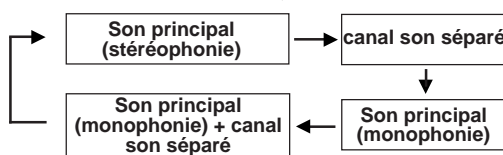

Ajustement des réglages sonores

Les réglages sonores ont été réalisés en usine mais vous pouvez les modifier à votre guise de la manière suivante.

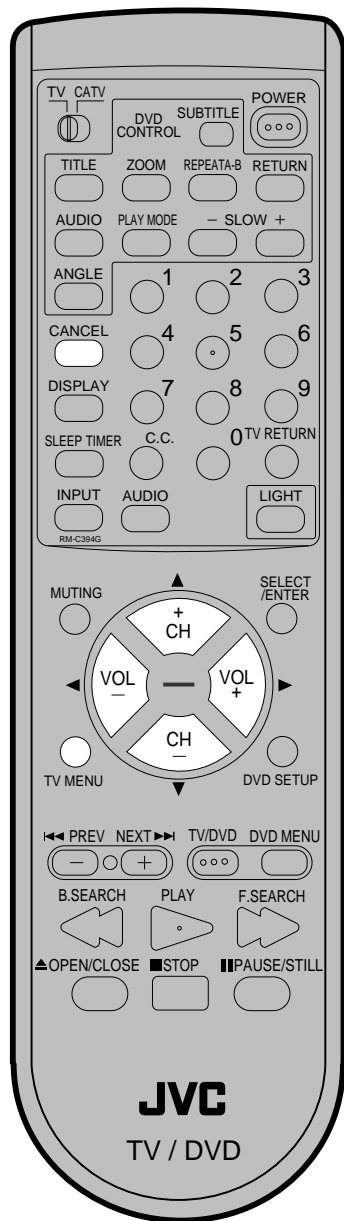

1 Pressez la touche **TV MENU**.
Le menu TV apparaît à l'écran.

2 Appuyez sur ◀ ou ▶ jusqu'à ce que le menu **AUDIO** apparaisse.

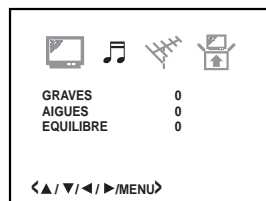

3 Pressez la touche ▲ ou ▼ pour choisir le paramètre que vous désirez régler.

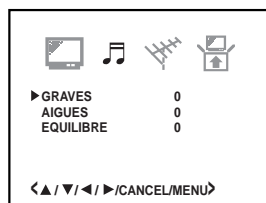

4 Appuyez sur la touche ◀ ou ▶ pour faire varier le réglage.

GRAVES:

Pressez la touche ◀ ou ▶ pour régler les graves.

AIGUES:

Pressez la touche ◀ ou ▶ pour régler les aigües.

EQUILIBRE:

Appuyez sur ◀ ou ▶ pour obtenir le même niveau sonore dans les deux hauts-parleurs.

5 Après le paramètre voulu, pressez de nouveau la touche **TV MENU** jusqu'à ce que l'écran **MENU** disparaisse.

DÉFAUT (CANCEL)

Tandis que vous effectuez les réglages sonores, appuyez sur la touche **CANCEL** pour rétablir les valeurs usine.

A propos du disque

Le lecteur détecte quel genre de disque a été chargé (DVD, CD AUDIO) , les données MP-3 qui ont été enregistrées sur CD-R ou CD-RW et adapte automatiquement les spécificités correspondantes.

Conseils

Ne pas utiliser de DVD ROM, DVD AUDIO, DVD-R, DVD+R, DVD-RAM, CD ROM, CDV, CD-G, CD vidéo et CD photo pour éviter l'endommagement des disques.

Cet appareil accepte les disques DVD en code régional 2. Aucun autre code ne peut être utilisé.

TITRES/CHAPITRES/PLAGES

Titre

lorsque le disque comprend 2 films ou plus, il est divisé en 2 ou plusieurs parties, chacune d'entre elles étant désignée par " TITRE ".

Chapitre

Les titres peuvent être subdivisés en de nombreuses sections. Chaque section est appelée un "CHAPITRE".

Piste

Un CD audio peut comporter plusieurs éléments. Ceux-ci sont affectés aux pistes.

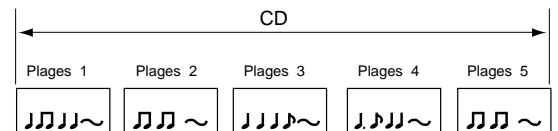
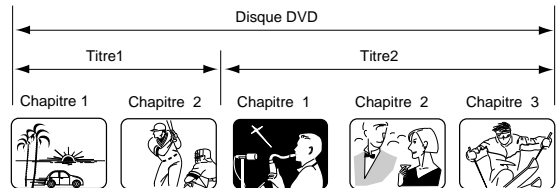

Pour sortir un disque de son compartiment.

Le tenir par le bord sans toucher la surface, et manipuler sans heurt.

- Attention de ne pas le rayer.
- Ne pas salir la surface du disque.
- Ne jamais y coller d'adhésif.
- Ne pas le faire tomber ou le distordre.

Rangement des disques

- Remettre le disque dans son enveloppe protectrice pour le mettre à l'abri de tout dommage.
- Eviter de le laisser exposé au soleil ou de le placer dans un lieu trop chaud ou humide.

Nettoyage du disque

L'essuyer avec un chiffon sec propre depuis le centre jusqu'au bord

- Ne pas l'essuyer en tournant.
- Ne pas utiliser de nettoyant liquide ou en aérosol.

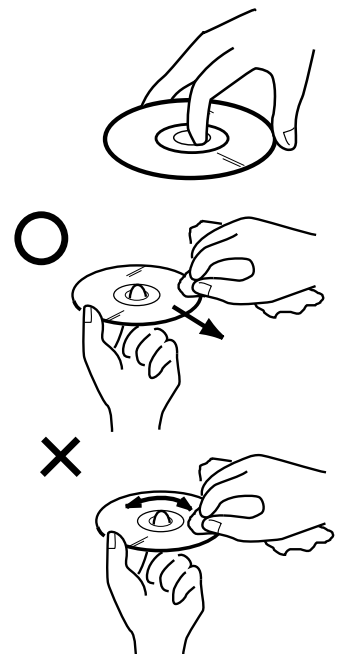

Sélection de la langue

Vous pouvez sélectionner la langue de configuration.

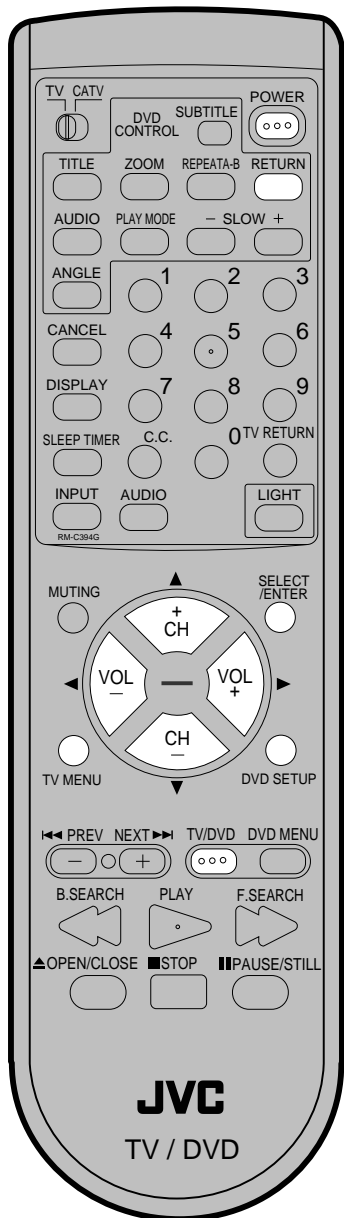

• Si l'appareil ne fonctionne pas correctement :

L'électricité statique ou un autre facteur peuvent affecter le fonctionnement du lecteur. Débranchez le cordon d'alimentation de CA une fois, puis rebranchez-le.

Préparation

- Introduisez la fiche du cordon de CA dans une prise de CA polarisée standard 120V 60Hz.
Remarque: Quand vous branchez sur un autre matériel, débranchez l'appareil de la prise de CA.
- Appuyez sur **POWER** sur l'appareil ou sur la télécommande pour mettre l'appareil sous tension. Le voyant POWER s'allume.
- Quand vous utilisez un amplificateur, mettez-le sous tension.

- 1 Pressez la touche **TV/DVD** pour choisir le mode DVD. "Lecture" modifications "Pas de disque".
(Si le disque DVD est déjà chargé, la lecture commence automatiquement.)



- 2 Pressez **DVD SETUP** en mode arrêt. Pressez la touche ◀ ou ▶ pour choisir "Autres".

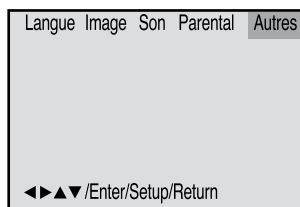

- 3 Pressez la touche ▼ pour choisir le "OSD Langue".

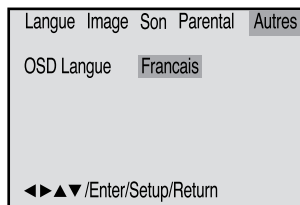

- 4 Pressez la touche ▶ ou **ENTER**, puis pressez la touche ▲ ou ▼ pour choisir la langue désirée (exemple Francais), puis pressez la touche **ENTER**.

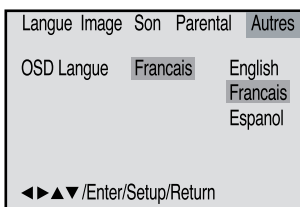

REMARQUE: Pour faire disparaître l'écran de configuration, appuyez sur **DVD SETUP** (ou **RETURN**) pendant l'affichage de l'écran CONFIGURATION.

Lecture en mode basique

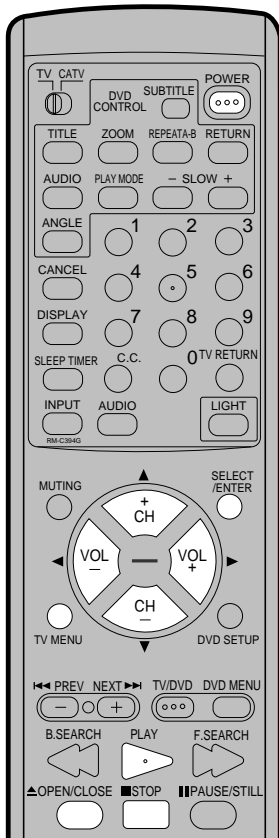

Remarques:

- Si un disque non compatible est chargé, "Ce Disque Ne Peut Etre Lu.", "Code Régional Incorrect" or "Erreur Bloq. Parental" s'affichera sur l'écran TV selon le type de disque chargé. Dans ce cas, revérifiez votre disque (voir pages 25 et 35).
- Certains disques ont besoin d'environ une minute avant que la lecture démarre.
- Quand vous placez le côté imprimé d'un disque vers le bas (c.-à-d. dans le mauvais sens) et que vous appuyez sur **PLAY** ou **OPEN/CLOSE** sur l'appareil, "Lecture" s'affichera pendant 10 secondes, puis "Pas de disque" continuera à s'afficher.
- Certaines opérations de lecture DVD peuvent être fixées délibérément par les réalisateurs de logiciels.
Comme cet appareil lit les DVD en fonction du contenu du disque conçu par les réalisateurs de logiciels, certaines fonctions de lecture risquent de ne pas exister. Consultez également les instructions fournies avec les DVD.
- Quand vous passez des CD audio DTS, les prises de sortie stéréo analogiques peuvent produire un bruit excessif. Pour éviter d'endommager le système audio, l'utilisateur devrait prendre les précautions qui s'imposent quand les sorties stéréo analogiques du lecteur DVD sont branchées sur un système d'amplification.

- 1 Appuyez sur **OPEN/CLOSE** de l'appareil. Le compartiment à disque s'ouvre.

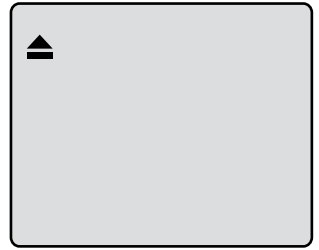

- 2 Placez un disque sur le plateau. Tenez le disque, positionnez-le avec le côté imprimé vers le haut, alignez-le avec les guides et placez-le dans la position correcte.

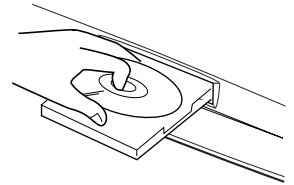

- 3 Appuyez sur **PLAY** ou **OPEN/CLOSE** de l'appareil. Le compartiment à disque se ferme automatiquement. L'écran TV passe à "Lecture" et la lecture commence.

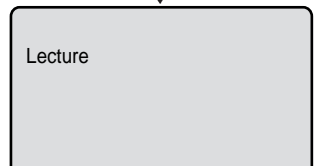
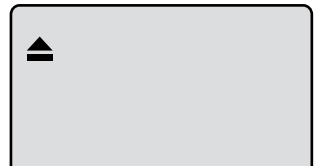

- Un écran de menu peut s'afficher sur l'écran TV, si le disque a une fonction de menu. Dans ce cas, appuyez sur **▲**, **▼**, **◀**, **▶** ou **SELECT** pour utiliser une fonction de menu.

- 4 Appuyez sur **STOP** pour finir la lecture.
 - L'appareil enregistre le point final selon le disque. "■" s'affiche à l'écran. Appuyez sur **PLAY** pour reprendre la lecture (à partir de la scène).
 - Si vous réappuyez sur **STOP** ou déchargez le disque ("■" s'affiche à l'écran), l'appareil efface le point final.

- 5 Pour arrêter la lecture, appuyez sur **STOP**. Ensuite, appuyez sur **OPEN/CLOSE** sur l'appareil. Le compartiment à disque s'ouvre. Retirez le disque et appuyez sur **OPEN/CLOSE** sur l'appareil, puis appuyez sur **POWER**. Le compartiment à disque se ferme automatiquement et l'appareil se met hors tension.

Lecture en modes spéciaux

Remarque: un léger retard peut se manifester après que vous ayez appuyé sur le bouton pour activer la fonction.

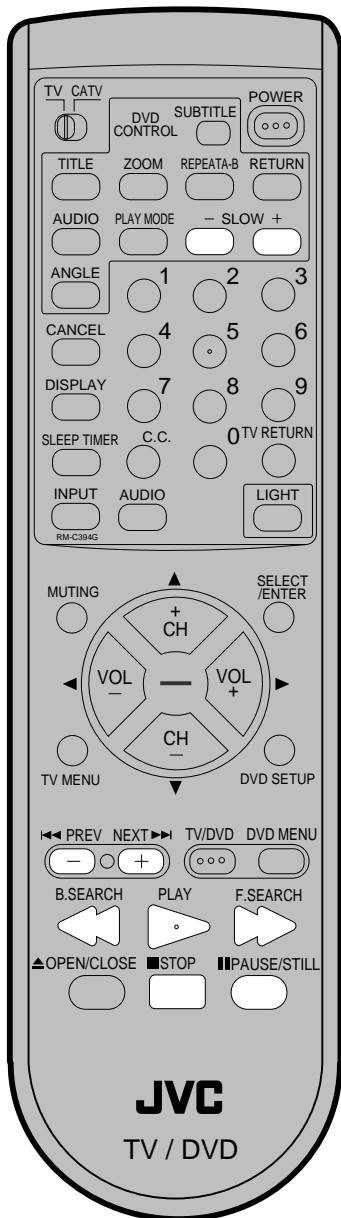

Remarque :

Cet appareil est capable de maintenir indéfiniment une image vidéo à l'arrêt ou une image affichée sur votre écran de télévision. Si vous laissez l'image vidéo à l'arrêt ou l'image affichée à l'écran trop longtemps sur votre écran de télévision, vous risquez d'endommager votre écran de télévision de façon permanente. Les télévisions de projection sont très sensibles.

Lecture rapide

Appuyez sur **F. SEARCH** pendant la lecture normale. À chaque fois que vous appuyez sur **F. SEARCH**, la vitesse de recherche augmente par ►►(x2), ►►►(x4), ►►►►(x8), ►►►►►(x20).

- Pour reprendre la lecture normale, appuyez sur **PLAY**.

Review Playback

Appuyez sur **B. SEARCH** pendant la lecture normale. À chaque fois que vous appuyez sur **B. SEARCH**, la vitesse de recherche augmente par ◀◀(x2), ◀◀◀(x4), ◀◀◀◀(x8), ◀◀◀◀◀(x20).

- Pour reprendre la lecture normale, appuyez sur **PLAY**.

Arrêt de lecture

Appuyez sur **PAUSE** pendant la lecture normale pour pauser la lecture.

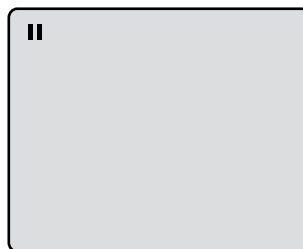

Pour reprendre la lecture normale, appuyez sur **PLAY**.

Avance d'image

Appuyez sur **PAUSE** pendant l'arrêt sur l'image. Vous avancez d'une image à chaque fois que vous appuyez sur **PAUSE**.

Pour reprendre la lecture normale, appuyez sur **PLAY**.

Lecture au ralenti

Appuyez sur **SLOW (-)** Retour ou **SLOW (+)** Avance pendant la lecture normale ou l'arrêt sur l'image. À chaque fois que vous appuyez sur **SLOW**, la vitesse de ralenti augmente par 1/2, 1/4, 1/6, 1/7.

- Pour reprendre la lecture normale, appuyez sur **PLAY**.
- Pour reprendre l'arrêt sur l'image, appuyez sur **PAUSE**.

Localisation d'un chapitre ou d'une piste

Appuyez sur **NEXT (►►►)** Avance ou **PREV (◀◀◀)** Retour pendant la lecture pour localiser un chapitre que vous souhaitez regarder.

À chaque fois que vous appuyez sur la commande, vous sautez un chapitre ou une piste.

Zoom

Cet appareil vous permet de faire un zoom avant sur l'image. Ensuite, vous pouvez effectuer les sélections en changeant la position de l'image.

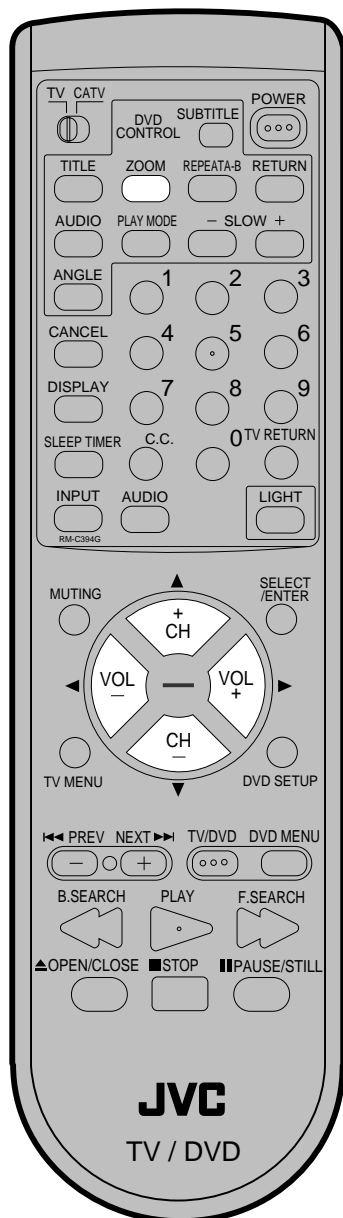

- 1 Pressez la touche **ZOOM** pendant la lecture. Vous ferez un zoom avant sur la partie centrale de l'image. À chaque fois que vous appuyez sur **ZOOM**, vous modifierez le ZOOM **Q** 1 (x 1.3), **Q** 2 (x 1.5) et **Q** 3 (x 2.0).

Q 1

- 2 Appuyez sur **▲/▼** or **◀/▶** pour afficher une autre partie de l'image. À partir de la position centrale, vous pouvez déplacer l'image à GAUCHE ou à DROITE.
- 3 Dans le mode zoom, appuyez sur **ZOOM** à plusieurs reprises pour retourner à une vue 1:1 (**Q** Arret).

Remarque :

- Vous pouvez sélectionner Pause, Ralenti ou Recherche dans le mode zoom. Néanmoins, vous ne pouvez pas faire de zoom avant avec les fonctions Ralenti ou Recherche.
- Certains disques ne répondent pas à la fonction zoom.

Lecture répétée

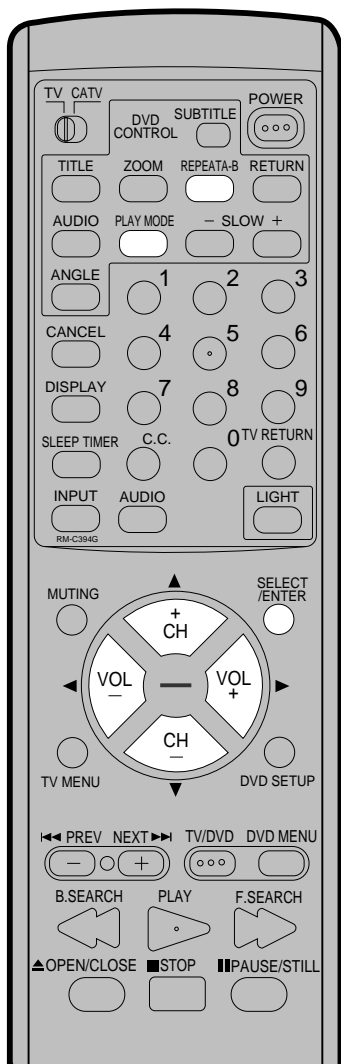

Remarque:

- Certains disques ne fonctionnent pas avec la répétition.
- Dans le mode de répétition A-B, les sous-titres près du point A ou B risquent de ne pas s'afficher.
- Durant la lecture de répétition A-B, la fonction ANGLE ne fonctionne pas.
- Il sera éventuellement impossible de définir la répétition A-B, en fonction des scènes du DVD.
- La répétition A-B ne fonctionne pas avec un DVD interactif.

Titre, Chapitre, Lecture de piste

Appuyez sur **PLAY MODE** pendant la lecture ou le mode d'arrêt.

DVD

Appuyez sur ◀/▶ ou **ENTER** une ou deux fois pour sélectionner "Chapitre" ou "Titre".

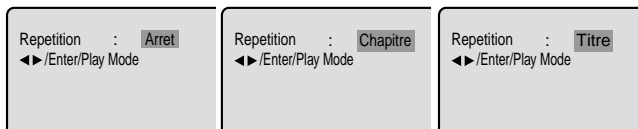

CD audio

Appuyez sur ▼ pour sélectionner "Repetition".

Appuyez sur ◀/▶ ou **ENTER** une ou deux fois pour sélectionner Piste ou Totale.

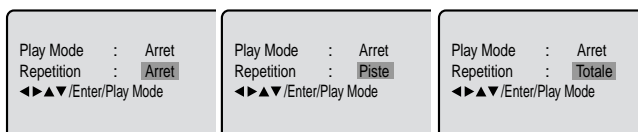

Réappuyez sur **PLAY MODE** pour faire disparaître l'écran.

Appuyez sur **PLAY** pour commencer la lecture répétée.

Pour reprendre la lecture normale, sélectionnez Repetition "Arrêt".

Lecture à répétition A-B

La lecture à répétition A-B vous permet de répéter le matériel entre deux points sélectionnés.

- 1 Appuyez sur **REPEAT A-B** pendant la lecture. Le point de démarrage est sélectionné.

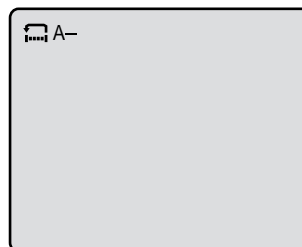

- 2 Réappuyez sur **REPEAT A-B**. Le point d'arrêt est sélectionné.

La lecture commence au point que vous avez sélectionné.
La lecture s'arrête au point final, retourne au Point A automatiquement et recommence.

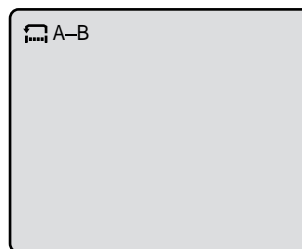

Pour reprendre la lecture normale, réappuyez sur **REPEAT A-B**. "Arret" s'affiche à l'écran.

Lecture en ordre programmé/Lecture au hasard (CD audio)

Vous pouvez arranger l'ordre des pistes sur le disque.

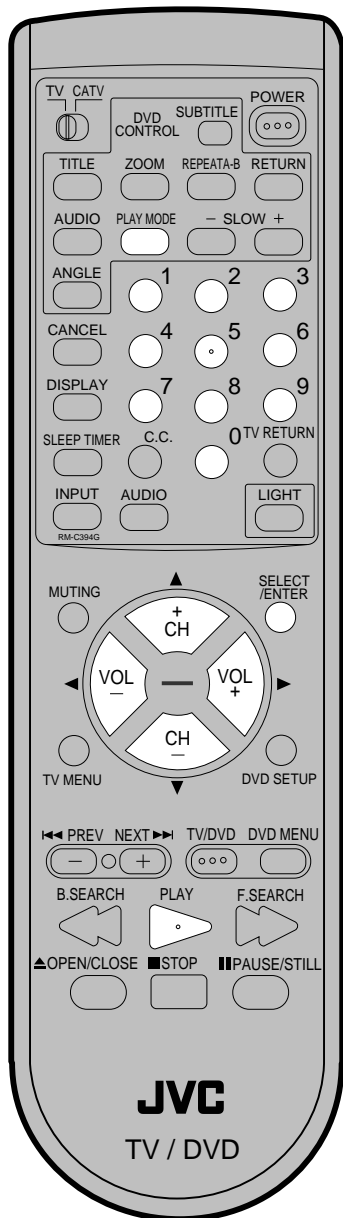

Lecture programmée

1 Appuyez sur le **PLAY MODE** dans le mode stop.

2 Appuyez sur **▲/▼** pour sélectionner Play Mode, puis appuyez sur **◀/▶** pour sélectionner le programme.

Play Mode	: Programmée
Repetition	: Arrêt
1 ---	4 --- 7 --- 10 ---
2 ---	5 --- 8 --- 11 ---
3 ---	6 --- 9 --- 12 ---
Cancel.	Lecture Programmée
◀▶▲▼/Enter/0-9/Cancel/Play Mode	

3 Appuyez sur **▲/▼** ou **◀/▶** pour sélectionner la position de programmation. Utilisez les **touches numérotées (0-9)** pour introduire les numéros de piste.

Play Mode	: Programmée
Repetition	: Arrêt
1 09 -	4 --- 7 --- 10 ---
2 03 -	5 --- 8 --- 11 ---
3 11 -	6 --- 9 --- 12 ---
Cancel.	Lecture Programmée
◀▶▲▼/Enter/0-9/Cancel/Play Mode	

- Pour en programmer d'autres, répétez l'étape 3.
- En cas d'erreur, appuyer sur **CANCEL**.

4 Appuyez sur **▲/▼** ou **◀/▶** pour sélectionner "Lecture Programmée" et appuyez sur **ENTER** ou **PLAY**. Les programmes que vous avez sélectionnés commencent à passer dans l'ordre. Pour retourner à la lecture normale, sélectionnez Play Mode: Arrêt.

Lecture Programmée

- Pour annuler la lecture programmée, sélectionnez Quitter et appuyez sur **ENTER**.
- Le programme est annulé quand vous ouvrez le compartiment à disque ou quand vous éteignez l'appareil.

Lecture au hasard

1 Appuyez sur **PLAY MODE** dans le mode d'arrêt.

2 Appuyez sur **▲/▼** pour sélectionner "Play Mode", ensuite appuyez sur **◀/▶** pour sélectionner "Random".

Play Mode	: Random
Repetition	: Arrêt
◀▶▲▼/Enter/Play Mode	

3 Appuyez sur **PLAY**.

Lecture de fichiers MP3

Ce lecteur peut lire les données MP3 qui sont enregistrées sur CD-R ou CD-RW. Pour produire les données MP3, il vous faut disposer d'un PC Windows comportant un graveur de CD-ROM et un logiciel de codage MP3 (non fourni).
Le système Apple HFS ne peut pas être lu.

Informations concernant les CD de fichiers MP3

Limitations de la lecture de CD avec fichiers MP3

- Le CD de fichiers MP3 doit être au format de disque normalisé selon l'ISO9660; les noms de fichier doivent comporter trois chiffres et les lettres d'extension "mp3".
- Le nom des répertoires et des fichiers du CD MP3 doivent correspondre aux normes des fichiers ISO.
- Cet appareil peut lire jusqu'à 200 fichiers par disque. Si un répertoire comporte plus de 200 fichiers, les fichiers excédentaires sont omis.
- Dans le cas de disques multisessions, seule la première session peut être lue.
- Si le disque comporte à la fois des fichiers audio et des fichiers MP3, seules les pistes audio sont lues.
- La lecture des fichiers MP3 peut demander une minute et plus à cet appareil, selon leur structure.
- La musique enregistrée selon la norme d'enregistrement "Joliet" peut être lue; dans ce cas, le nom du fichier (max. 17 lettres) est affiché sur l'écran de manière abrégée.
- Les fichiers de musique enregistrés selon le système "Hierarchical File System" (HFS) ne peuvent pas être lus.

Limitations de l'afficheur

- La longueur maximale d'affichage est de 17 lettres. Les lettres disponibles pour l'affichage sont les suivantes : majuscules ou minuscules de A à Z, chiffres de 0 à 9, et _ (souligné).
- Les lettres autres que celles énumérées ci-dessus sont remplacées par des tirets.

Remarques concernant les fichiers MP3

Pour lire le CD de fichiers MP3 dans l'ordre d'enregistrement,

1. Veuillez utiliser le logiciel MP3 avec la fonction qui peut enregistrer les données alphabétiquement ou numériquement.
2. Nous vous recommandons d'affecter à chaque fichier un nom comportant deux ou trois chiffres, comme "01" "02" ou "001" "002".
3. Veuillez éviter de constituer un trop grand nombre de sous-dossiers pour refléter vos préférences.

AVERTISSEMENT:

- Certains CD de fichiers MP3 ne pourront pas être lus si les conditions d'enregistrement ne sont pas conformes.
- Les CD-R/RW qui ne comportent pas de fichiers de musique ou qui comportent des fichiers non MP3 ne peuvent pas être lus.

- 1 Appuyez sur **OPEN/CLOSE**. Le compartiment à disque s'ouvre. Puis placez un disque sur le plateau.

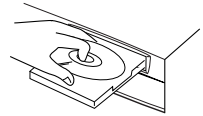

- 2 Appuyez sur **PLAY** ou **OPEN/CLOSE** de l'appareil. Le compartiment à disque se ferme automatiquement. Sur l'écran du téléviseur, le message "Lecture" et le numéro du fichier lu sont affichés. La durée de lecture dépend du nombre de fichiers.

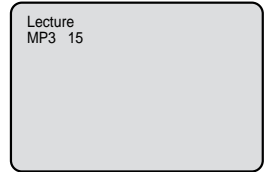

- 3 Le menu MP3 apparaît à l'écran. Appuyez sur **◀/▶** ou **ENTER** pour sélectionner le dossier.

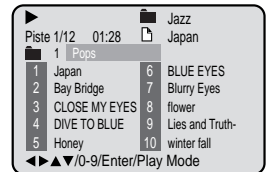

- 4 Appuyez sur **▲/▼** ou **◀/▶** ou sur les **touches numériques (0-9)** pour sélectionner la piste que vous désirez, puis appuyez sur **ENTER**. La piste est sélectionnée et la lecture commence.

- Dans le cas où le dossier comporterait plus de 11 pistes, appuyez sur **◀** ou **▶** pour afficher la liste suivante de pistes.

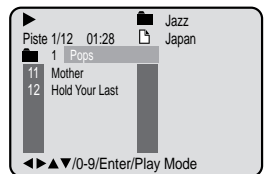
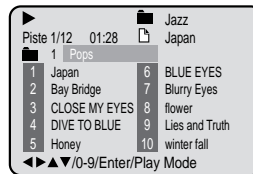

- 5 Appuyez sur **STOP** pour finir la lecture.

- L'appareil enregistre le point final. "■" s'affiche à l'écran. Appuyez sur **PLAY** pour reprendre la lecture (à partir de la scène).
- Si vous réappuyez sur **STOP** ou déchargez le disque, l'appareil efface le point final.

- 6 Ensuite, appuyez sur **OPEN/CLOSE**.

Le compartiment à disque s'ouvre.

Retirez le disque, puis appuyez sur **POWER**.

Le compartiment à disque se ferme automatiquement et l'appareil se met hors tension.

REMARQUES:

- Durant la lecture de MP3 CD, la fonction Recherche et répétition A-B ne fonctionne pas.
- Vous pouvez utiliser les fonctions de lecture répétée (Repeat) ou aléatoire (random) et de lecture de programme pour la lecture des CD MP3. (Voir page 31).

Sélection d'une autre langue pendant la lecture/Sélection de la langue des sous titres

Selection d'une autre langue pendant la lecture

Vous pouvez sélectionner la langue quand vous passez un disque multilingue.



- 1 Appuyez sur **AUDIO** pendant la lecture.

La langue actuelle de la bande son s'affiche.

2/8 Fra DolbyDigital

- 2 Appuyez sur **AUDIO** à plusieurs reprises jusqu'à ce que la langue voulue soit sélectionnée.

L'affichage à l'écran disparaît après quelques secondes

1/8 Eng DolbyDigital

Activer ou désactiver les sous-titres

Quand vous repassez un disque enregistré avec des sous-titres, vous pouvez activer ou désactiver les sous-titres.

Appuyez sur **SUBTITLE** pendant la lecture jusqu'à l'affichage de "Arret".

Arret

Modification de la langue de sous-titrage

Vous pouvez sélectionner la langue quand vous repassez un disque enregistré avec des sous-titres multilingues.

- 1 Appuyez sur **SUBTITLE** à plusieurs reprises pendant la lecture jusqu'à l'affichage de la langue voulue.

1/32 Eng

- 2 L'affichage à l'écran disparaît après quelques secondes.

Remarque:

- Si vous n'entendez pas la langue désirée après avoir appuyé sur la commande plusieurs fois, la langue de votre choix n'est pas enregistrée sur le disque.
- La modification de la langue de la bande son est annulée quand vous ouvrez le compartiment à disque ou que vous éteignez l'appareil. Vous entendrez la langue initiale par défaut ou la langue disponible si vous repassez le disque.
- Si la langue désirée n'est pas sélectionnée après avoir appuyé sur la commande plusieurs fois, la langue n'est pas enregistrée sur le disque.
- La modification de la langue de sous-titrage est annulée quand vous ouvrez le compartiment à disque ou que vous éteignez l'appareil.
- Selon le DVD, il peut s'avérer impossible d'activer les sous-titres même s'ils sont enregistrés. Selon le DVD, il peut s'avérer impossible de désactiver les sous-titres. Selon le DVD, il peut s'avérer impossible de modifier les sous-titres même si les sous-titres multilingues sont enregistrés. Pendant la lecture du DVD, le sous-titre peut changer quand : -vous ouvrez ou fermez le compartiment à disque -vous changez le titre.
- Dans certains cas, la langue de sous-titrage ne passe pas immédiatement à la langue sélectionnée.

Changement de l'angle de caméra / Sélection du titre / Menu DVD

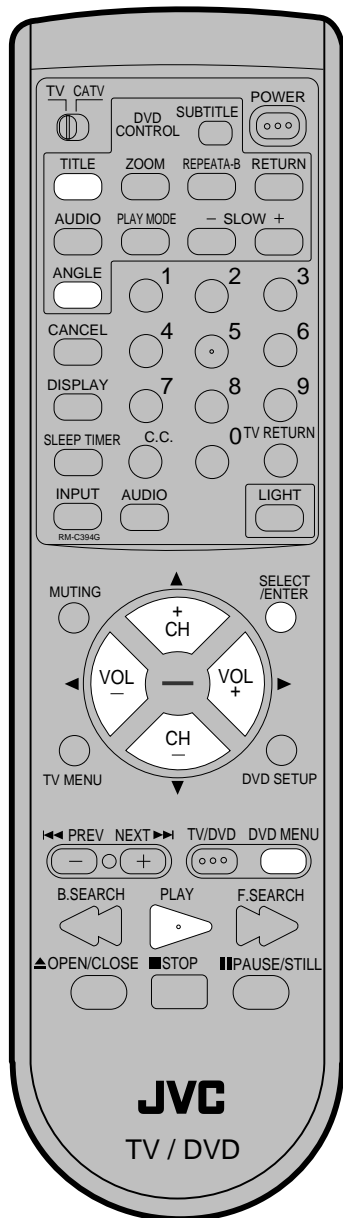

Remarque:

- Selon le DVD, il peut s'avérer impossible de modifier les angles même si des angles multiples sont enregistrés sur le DVD.
- Selon le DVD, il peut s'avérer impossible de sélectionner le titre. Selon le DVD, un "menu titre" peut simplement s'appeler un "menu" ou "titre" dans les instructions fournies avec le disque.

Modifications des angles

Quand vous passez un disque enregistré avec une fonction multi-angles, vous pouvez modifier l'angle de vue de la scène.

- 1 Appuyez sur **ANGLE** pendant la lecture.

L'angle actuel s'affiche.

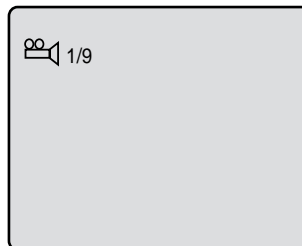

- 2 Appuyez sur **ANGLE** à plusieurs reprises jusqu'à ce que l'angle voulu soit sélectionné.

Sélection du titre

Au moins deux autres titres sont enregistrés sur certains disques. Si le menu titre est enregistré sur le disque, vous pouvez sélectionner le titre voulu.

- 1 Appuyez sur **TITLE** pendant la lecture. Le menu Titre s'affiche à l'écran.
- 2 Appuyez sur **▲/▼** ou **◀/▶** pour sélectionner le titre voulu.
- 3 Appuyez sur **ENTER** ou **PLAY**. La lecture du titre sélectionné commence.

Menu DVD

Certains DVD vous permettent de sélectionner le contenu du disque à l'aide du menu.

Quand vous passez ces DVD, vous pouvez sélectionner la langue de sous-titrage et la langue de la bande sonore, etc. à l'aide du menu DVD.

- 1 Appuyez sur **DVD MENU** pendant la lecture. Le menu DVD s'affiche à l'écran.
 - Réappuyez sur **DVD MENU** pour reprendre la lecture à la scène qui passait quand vous avez appuyé sur **DVD MENU**.
- 2 Appuyez sur **▲/▼** ou **◀/▶** pour sélectionner l'élément voulu.
- 3 Appuyez sur **ENTER**. Le menu passe à un autre écran. Répétez les étapes 2 et 3 pour définir l'élément complètement.

Réglage des différents niveaux de blocage

Certains disques ne conviennent pas aux enfants. Ces disques peuvent être limités pour ne pas fonctionner avec l'appareil.

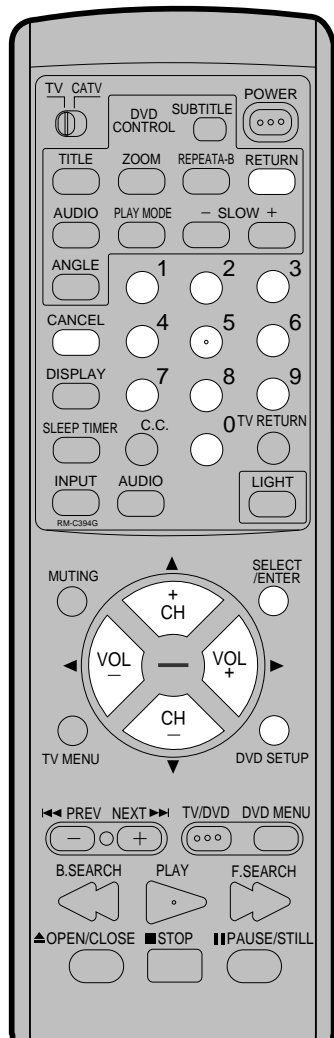

1 Appuyez sur **DVD SETUP** dans le mode d'arrêt.

Appuyez sur ◀ ou ▶ pour sélectionner Parental.

Puis appuyez sur ▼ ou **ENTER**.

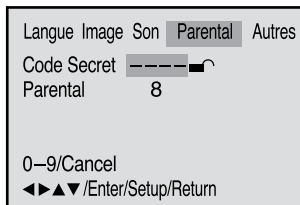

2 Appuyez sur ▲ ou ▼

pour sélectionner Parental, puis appuyez sur ◀ ou ▶ jusqu'à l'affichage du niveau voulu.

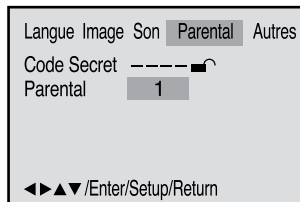

3 Appuyez sur ▲ ou ▼

pour sélectionner le mot de passe.

Appuyez sur les **touches numérotées (0-9)** pour introduire un mot de passe de 4 caractères.

Il ne faut pas oublier pas ce numéro !

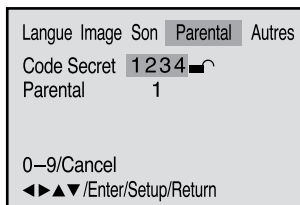

• Si vous tapez un numéro incorrect, appuyez sur **CANCEL**.

• **Niveau Off** : Le réglage de contrôle parental ne fonctionne pas.

• **Niveau 8** : Possible de passer tous les logiciels DVD.

• **Niveau 1** : Impossible de passer les logiciels DVD destinés aux adultes.

• Sélectionnez du niveau 1 au niveau 8. Les restrictions sont plus sévères quand le numéro de niveau est faible.

Remarque :

• Si chaque configuration (P.35-43) a été réalisée, l'appareil peut toujours être utilisé dans les mêmes conditions (spécialement avec les disques DVD).

Chaque configuration restera en mémoire si vous éteignez l'appareil.

• Selon les disques, l'appareil ne peut pas limiter la lecture.

• Il est possible que certains disques ne soient pas codés avec les informations du niveau de classification spécifiques bien que la pochette de disque porte la mention "adulte". Pour ces disques, les restrictions d'âge ne fonctionnent pas.

Si vous souhaitez verrouiller ce niveau parental, appuyez ▲ pour sélectionner le mot de passe.

Appuyez sur **ENTER** pour mémoriser le mot de passe.

Remarque: la classification est désormais verrouillée et il est impossible de modifier le paramètre à moins d'introduire le mot de passe correct.

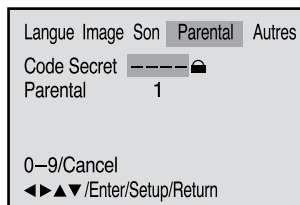

4 Appuyez sur **DVD SET UP** ou **RETURN** pour faire disparaître l'écran de contrôle parental.

Pour modifier le niveau parental

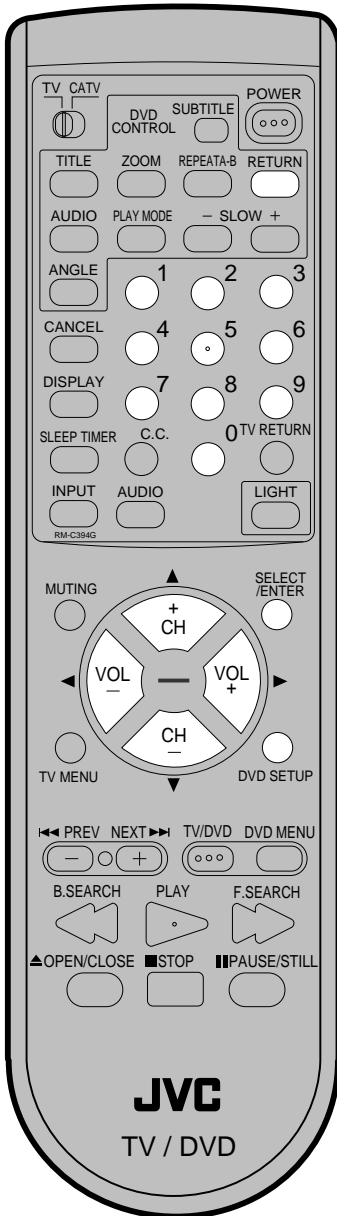

Remarque:

Il ne faut pas oublier le mot de passe. Si vous oubliez le mot de passe, contactez le vendeur chez lequel vous avez acheté l'appareil.

- Appuyez sur **DVD SETUP** dans le mode d'arrêt ou Pas de disque.
Appuyez sur ◀ or ▶ pour sélectionner "Parental".
Ensuite, appuyez sur ▼ ou **ENTER**.

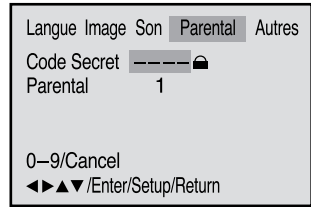

- Appuyez sur les **touches numérotées (0-9)** pour taper le mot de passe que vous avez enregistré.

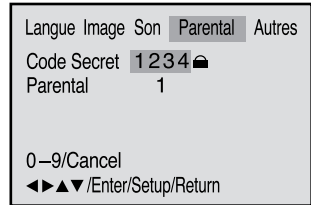

- Appuyez sur **ENTER**.
La classification est désormais déverrouillée.

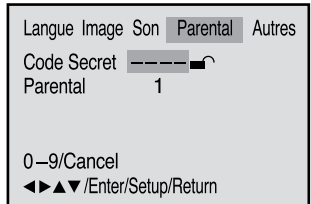

- Appuyez sur ▲ or ▼ pour sélectionner "Parental", puis appuyez sur ◀ or ▶ pour modifier le niveau parental.

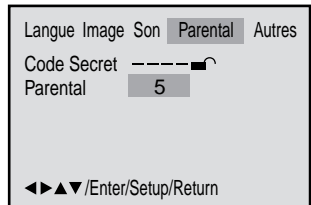

- Appuyez sur ▲ or ▼ pour sélectionner "Mot de passe", puis appuyez sur les **touches numérotées (0-9)** pour saisir le mot de passe.
Remarque: vous pouvez modifier le mot de passe à votre gré.

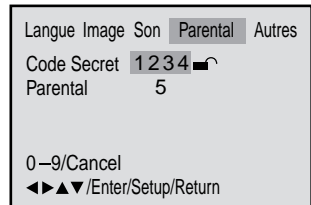

- Appuyez sur **ENTER**.
Maintenant, le niveau parental est modifié et verrouillé.

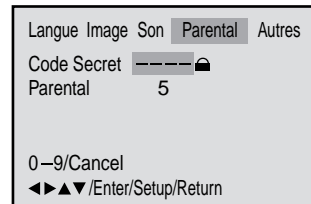

- Appuyez sur **DVD SETUP** ou **RETURN** pour faire disparaître l'écran de contrôle parental.

Fonction d'annulation temporaire du verrouillage parental dans le disque DVD

Il se peut que le disque DVD essaie d'annuler temporairement le niveau parental que vous avez défini. C'est à vous de voir si vous voulez annuler le niveau parental ou non.

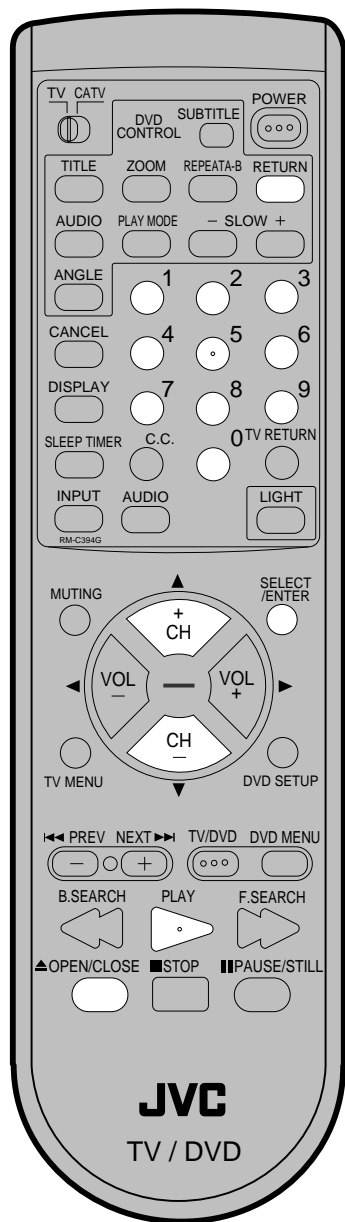

Remarque:

Cette annulation temporaire de niveau parental sera conservée jusqu'à l'éjection du disque.

Une fois le disque éjecté, le niveau parental d'origine sera restauré automatiquement.

- 1 Chargez un disque DVD et appuyez sur **PLAY** ou **OPEN/CLOSE** sur l'unité (voir P.27).

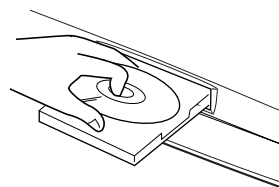

- 2 Si le disque DVD a été conçu pour annuler temporairement le niveau parental, l'écran qui suit celui de "Lecture" changera, en fonction du disque lu. Si vous sélectionnez "YES" à l'aide de la touche **SELECT**, "Votre choix dépasse la limite du bloq Parental (niveau#)" s'affichera.



Votre choix dépasse la limite du bloq. parental(niveau #).

Indice de Niveau
Cancel Image

▲▼/Enter/Return

- 3 Si vous souhaitez annuler temporairement le niveau parental, sélectionnez "Indice de Niveau", puis appuyez sur **SELECT** si le mot de passe à 4 chiffres à l'étape 3 de la page 35 a été défini. L'écran de saisie du mot de passe apparaît, (voir l'étape 4 ci-dessous). Si vous n'avez pas défini de mot de passe, la lecture commencera. Si vous ne connaissez pas (ou avez oublié) le mot de passe, sélectionnez "Cancel Image". L'écran de définition du mot de passe disparaît. Appuyez sur **OPEN/CLOSE** pour retirer le disque.

- 4 Entrez le mot de passe à l'aide des **touches numérotées (0-9)**. Appuyez ensuite sur **ENTER**.

Si vous interrompez la saisie, appuyez sur **RETURN**.

Veuillez entrer
Les 4 chiffres du code secret.

----■

Enter/0 - 9/ Cancel/Return

- 5 La lecture commence si le mot de passe saisi est correct.

Réglage du format écran

Vous pouvez sélectionner le format de l'image pour votre téléviseur.

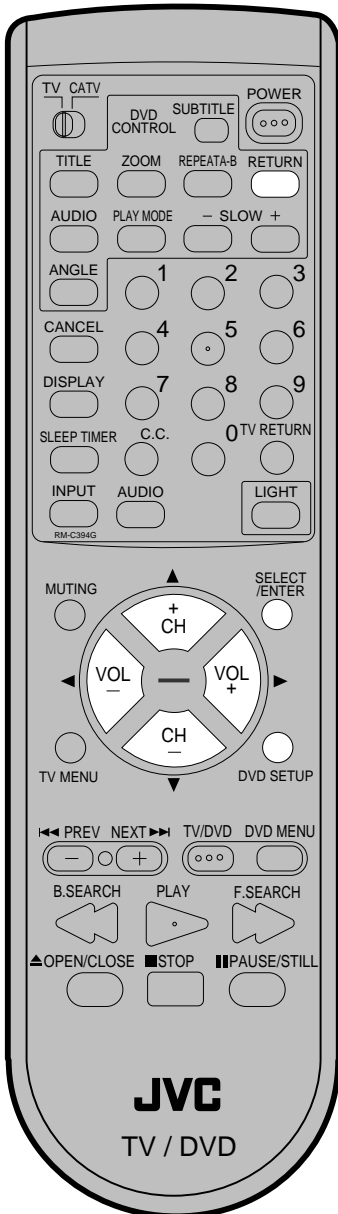

Remarque:

Si le disque DVD n'est pas formaté dans le style pan & scan, il affiche le style 4:3.

- 1 Appuyez sur **DVD SETUP** dans le mode d'arrêt ou Pas de disque. Appuyez sur ◀ ou ▶ pour sélectionner "Image".

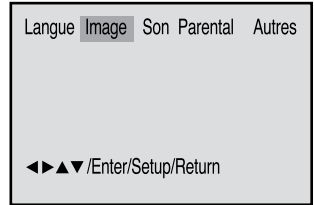

- 2 Appuyez sur ▼ ou **ENTER**, puis appuyez sur ▲ ou ▼ pour sélectionner "Ecran Tv".

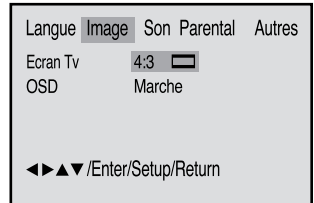

- 3 Appuyez sur ▶ ou **ENTER**. Appuyez sur ▲ ou ▼ pour sélectionner le type d'écran voulu, ensuite appuyez sur **ENTER**.

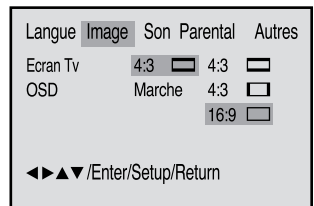

Vous pouvez choisir l'écran parmi les tailles suivantes:

4:3

Sélectionnez ce mode quand vous êtes branché sur une télévision traditionnelle. Quand vous passez un disque DVD grand écran, il affiche l'image grand écran avec des bandes noires en haut et en bas de l'écran.

4:3 PAN SCAN

Il affiche l'image grand écran sur tout l'écran avec coupure automatique des bordures gauche et droite.

16:9 GRAND ÉCRAN

Sélectionnez ce mode quand vous vous branchez sur un téléviseur à large écran.

Une image grand écran s'affiche dans toute sa taille.

- 4 Pour faire disparaître l'écran SETUP, appuyez sur **DVD SETUP** ou **RETURN** pendant que l'écran SETUP est affiché.

Réglage de l'affichage/Affichage d'état disque

Vous pouvez activer ou désactiver l'affichage à l'écran quand vous appuyez sur les commandes.

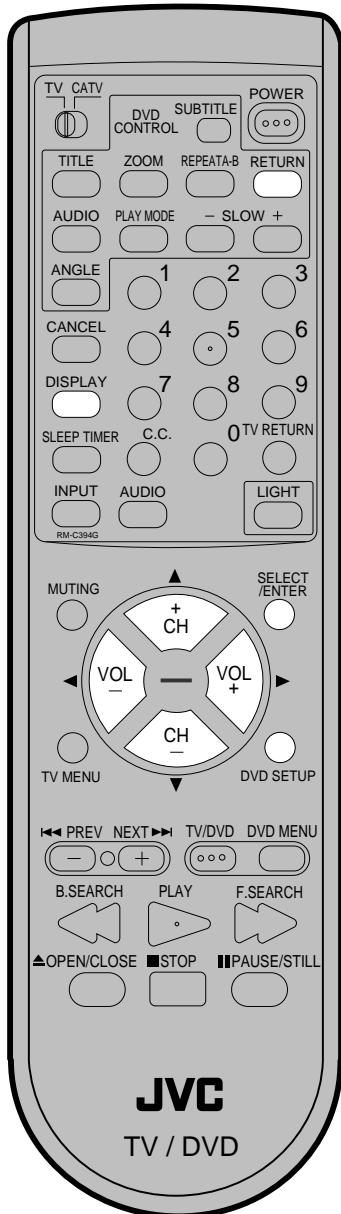

- 1 Appuyez sur **DVD SETUP** dans le mode d'arrêt ou Pas de disque.
Appuyez sur ◀ ou ▶ pour sélectionner "Image".

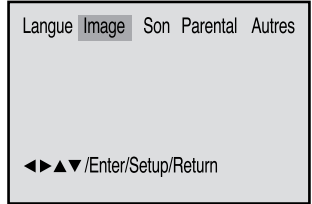

- 2 Appuyez sur ▼ ou **ENTER**, puis appuyez sur ▲ ou ▼ pour sélectionner "OSD".

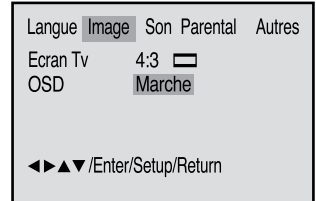

- 3 Appuyez sur ◀/▶ ou **ENTER** pour sélectionner "Marche" ou "Arrêt".

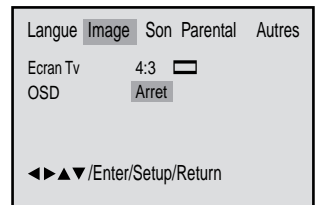

Marche : Les affichages à l'écran apparaissent quand vous appuyez sur les commandes (valeurs usines).

Arrêt : Les affichages à l'écran n'apparaissent pas quand vous appuyez sur les commandes.

- 4 Pour faire disparaître l'écran SETUP, appuyez sur **DVD SETUP** ou **RETURN** pendant que l'écran SETUP est affiché.

Affichage d'état du disque

À chaque fois que vous appuyez sur **DISPLAY**, l'affichage d'état du disque apparaît à l'écran et change de la manière suivante.

DVD

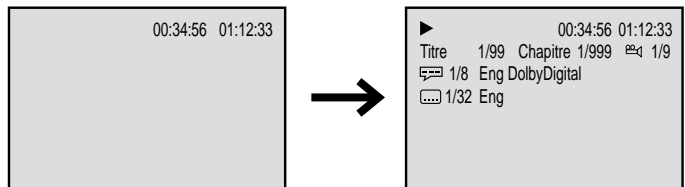

Pour faire disparaître l'affichage d'état, réappuyez sur **DISPLAY**.

CD

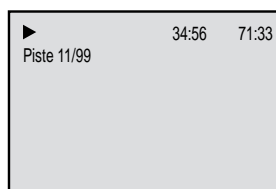

Lorsque vous lisez le CD, l'affichage de l'état apparaîtra sur l'écran et y restera.

Sélection de la langue du Menu

Vous pouvez sélectionner la langue des messages du menu disque DVD.

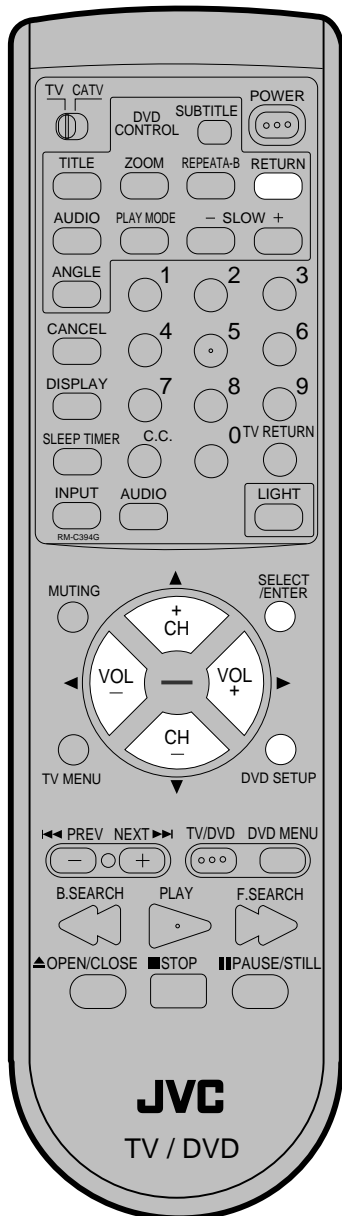

- 1 Appuyez sur **DVD SETUP** dans le mode d'arrêt ou Pas de disque.

Appuyez sur ◀ ou ▶ pour sélectionner "Langue".

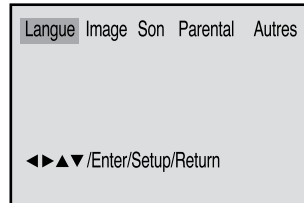

- 2 Appuyez sur ▼ ou **ENTER**, puis appuyez sur ▲ ou ▼ pour sélectionner "Menu".

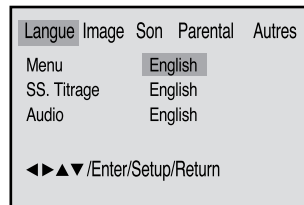

- 3 Appuyez sur ▶ ou **ENTER**. Appuyez sur ▲ ou ▼ pour sélectionner la langue voulue, puis appuyez sur **ENTER**.

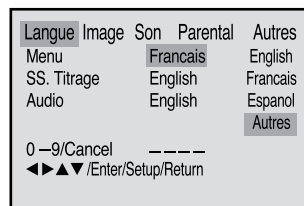

English, Francais, Espanol

La langue sélectionnée est la langue prioritaire du menu.

Autres : il est possible de sélectionner une autre langue (consultez la Liste des codes langues à la page 49).

- 4 Pour faire disparaître l'écran SETUP, appuyez sur **DVD SETUP** ou **RETURN** pendant que l'écran SETUP est affiché.

Sélection de la langue des sous-titres

La même langue de sous-titrage peut toujours être sélectionnée même si vous remplacez le disque ou que vous éteignez l'appareil.

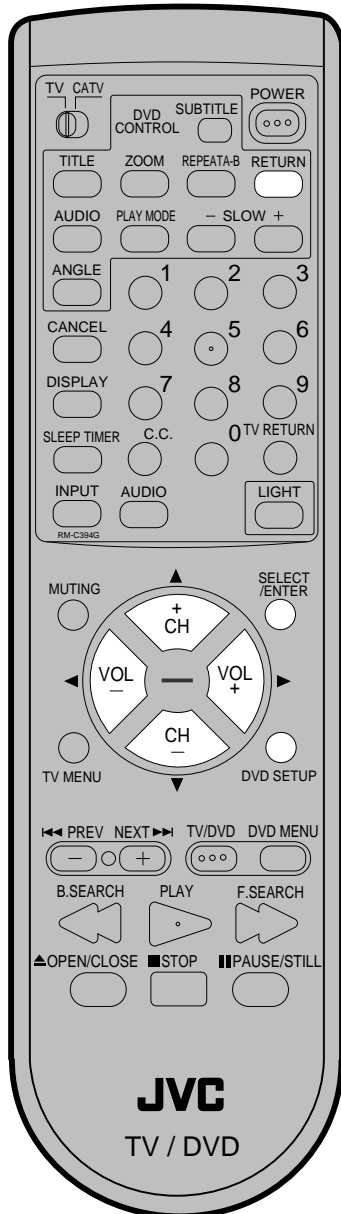

Remarque:

Si la langue sélectionnée n'est pas enregistrée sur le disque, la langue prioritaire est sélectionnée.

- 1 Appuyez sur **DVD SETUP** dans le mode d'arrêt ou Pas de disque.
Appuyez sur ◀ ou ▶ pour sélectionner "Langue".

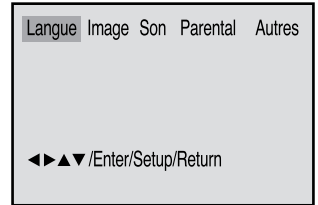

- 2 Appuyez sur ▼ ou **ENTER**, puis appuyez sur ▲ ou ▼ pour sélectionner "SS. Titrage".

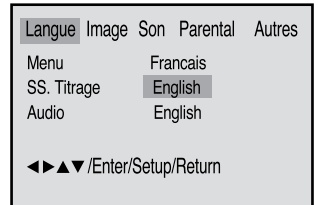

- 3 Appuyez sur ▶ ou **ENTER**.
Appuyez sur ▲ ou ▼ pour sélectionner la langue voulue, puis appuyez sur **ENTER**.

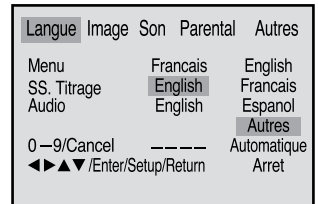

English, Français, Español

Le sous-titre est affiché dans la langue sélectionnée même s'il est enregistré sur le disque.

Autres:

Si vous souhaitez sélectionner une autre langue, tapez le code langue (consultez la liste des codes langues à la page 49).

Automatique:

- L'appareil sélectionne automatiquement la même langue dans le paramètre AUDIO.
- Quand l'appareil sélectionne la même langue que l'AUDIO, les sous-titres ne s'affichent pas pendant la lecture.
- Quand vous n'utilisez pas la même langue que l'AUDIO, les sous-titres s'affichent pendant la lecture.

Arrêt:

Les sous-titres ne s'affichent pas.

- 4 Pour faire disparaître l'écran SETUP, appuyez sur **DVD SETUP** ou **RETURN** pendant que l'écran SETUP est affiché.

Sélection de la langue du film

La même langue de bande sonore peut toujours être sélectionnée par votre appareil même si vous remplacez le disque ou que vous éteignez l'appareil.

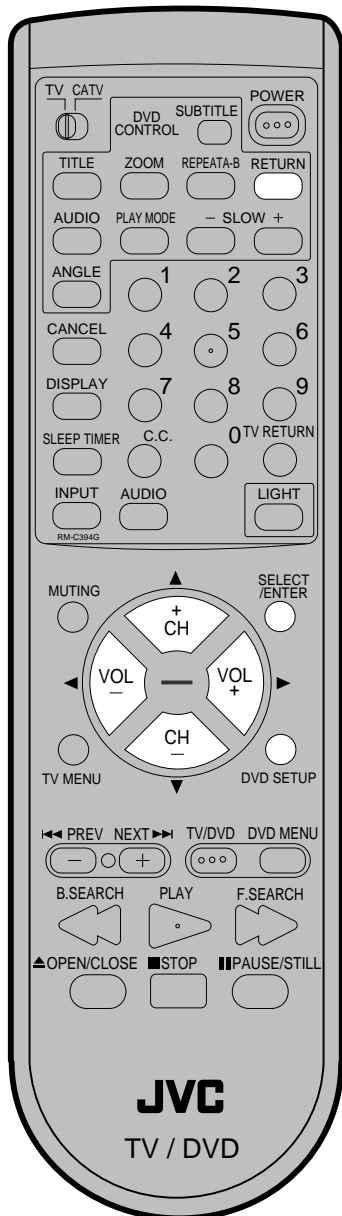

1 Appuyez sur **DVD SETUP** dans le mode d'arrêt ou Pas de disque.

Appuyez sur ◀ ou ▶ pour sélectionner "Langue".

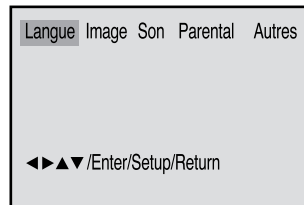

2 Appuyez sur ▼ ou **ENTER**, puis appuyez sur ▲ ou ▼ pour sélectionner "Audio".

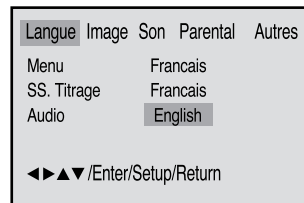

3 Appuyez sur ▶ ou **ENTER**. Appuyez sur ▲ ou ▼ pour sélectionner la langue audio voulue, puis appuyez sur **ENTER**.

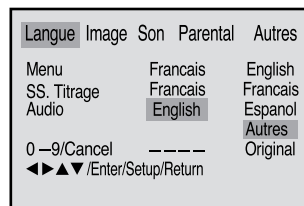

• English, Francais, Espanol :

La langue que vous avez sélectionnée sera utilisée si elle est enregistrée sur le disque.

• **Autres**: si vous souhaitez sélectionner une autre langue, introduisez le code langue (consulter la Liste des codes langues à la page 49).

• **Original**: l'appareil sélectionnera la langue prioritaire de chaque disque.

4 Pour faire disparaître l'écran SETUP, appuyez sur **DVD SETUP** ou **RETURN** pendant que l'écran SETUP est affiché.

Remarque:

Si la langue sélectionnée n'est pas enregistrée sur le disque, vous entendrez la langue originale.

Dynamique audio (contrôle de la gamme d'amplification)

La fonction DRC (Dynamique audio - contrôle de la gamme d'amplification) vous permet de contrôler la gamme d'amplification dynamique afin d'obtenir un son adapté à votre équipement.

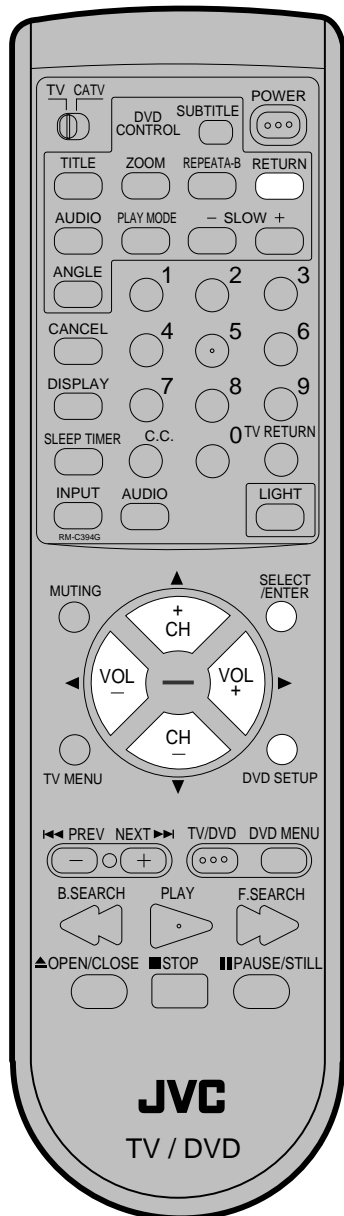

- 1 Appuyez sur **DVD SETUP** dans le mode d'arrêt.
Appuyez sur ◀ ou ▶ pour sélectionner "Son".

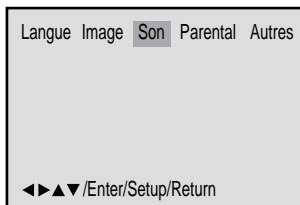

- 2 Appuyez sur ▼ ou **ENTER** pour sélectionner "DRC".

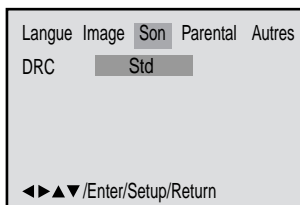

- 3 Appuyez sur ▶ ou **ENTER**, puis Appuyez sur ▲ ou ▼ tsélectionner la réglare voulue.

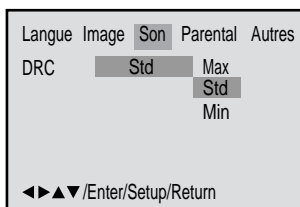

- Max:** La gamme d'amplification dynamique complète est augmentée.
- Std:** La gamme d'amplification dynamique complète reste la même.
- Min:** La gamme d'amplification dynamique est réduite.

- 4 Pour faire disparaître l'écran SETUP, appuyez sur **DVD SETUP** ou **RETURN** pendant que l'écran SETUP est affiché.

REMARQUES:

- La fonction Dynamique audio (contrôle de la gamme d'amplification) ne fonctionne que lorsque vous lisez des disques enregistrés en Dolby Digital.
- Le niveau du Dynamique audio depend de chaque DVD.

Connexion à un autre appareil

La configuration exacte des liaisons entre les divers appareils audio et vidéo et le TV/DVD, dépend du modèle et des particularités de chacun. Pour connaître l'emplacement des entrées et des sorties audio et vidéo, reportez-vous au mode d'emploi qui est fourni avec chaque appareil.

Utilisation d'un amplificateur Audio

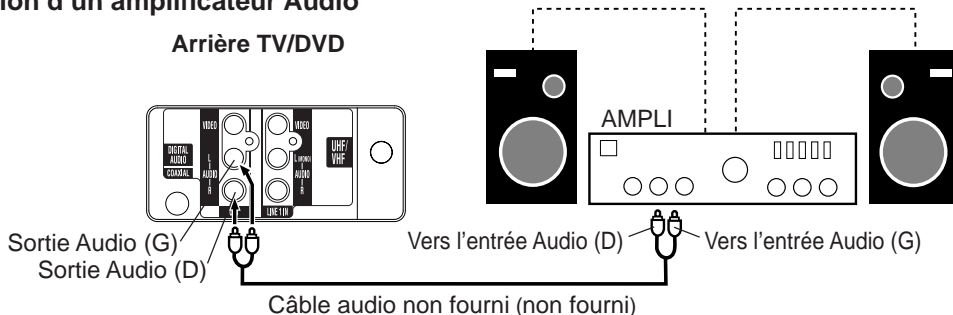

Utilisation d'un ampli AV avec décodeur intégré

En connectant un ampli avec décodeur intégré il est possible de bénéficier d'un montage "home cinéma" avec un son dolby surround d'une qualité parfaite.

Connectez un ampli AV intégrant un décodeur numérique Dolby, un décodeur DTS, un décodeur MPEG ou etc comme c'est indiqué ci-dessous.

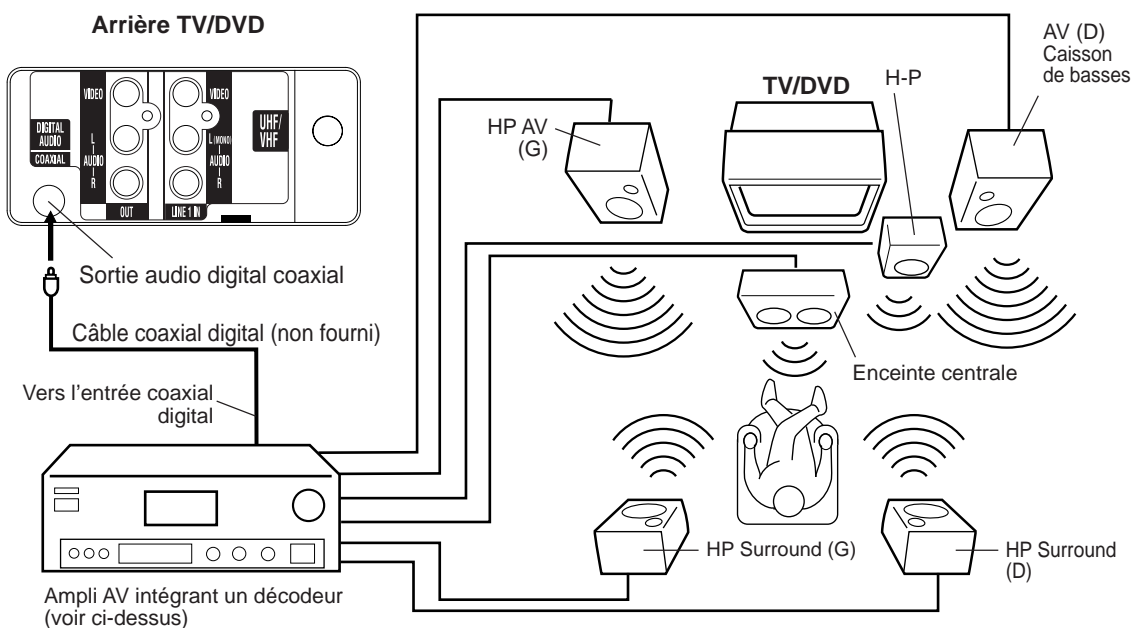

* Fabriqué sous licence de Dolby Laboratories. "Dolby" et le symbole double D sont des marques commerciales de Dolby Laboratories. Œuvres confidentielles non publiées. © 1992-1997 Dolby Laboratories, Inc.. Tous droits réservés.

* "DTS" et "DTS Digital Out" sont des marques déposées par Digital Theatre Systems, Inc.

REMARQUES:

- Quand vous effectuez les connexions ci-dessus, Il ne faut pas activer DOLBY DIGITAL sur DOLBY DIGITAL et MPEG sur MPEG sur l'ampli AV. Sinon, un bruit fort sortira brusquement des hauts-parleurs et risquera de vous faire mal aux oreilles et d'endommager les hauts-parleurs.
- Quand vous passez des CD DTS, vous n'entendrez que du bruit dans les hauts-parleurs ou les sorties stéréo analogiques.
- Certains décodeurs DTS, qui n'acceptent pas l'interface DVD-DTS, risquent de ne pas fonctionner correctement avec l'appareil.

Using the audio/video inputs

Si vous reliez le TV/DVD au magnétoscope, au caméscope, au à un jeu vidéo ou DVD, vous pouvez choisir l'appareil au moyen de la touche **INPUT**.

Appuyez plusieurs fois sur la touche **INPUT** pour choisir le mode désiré. "LINE1", "LINE2" ou TV canal s'affiche sur l'écran pendant 4 secondes.

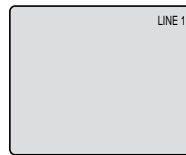

REMARQUE:

Cette touche ne fonctionne pas dans le mode DVD.

1. Pour raccorder le téléviseur à un magnétoscope

Appuyez sur la touche **INPUT** pour choisir le mode désiré et utiliser le téléviseur comme un moniteur. Faites fonctionner le magnétoscope de la façon habituelle.

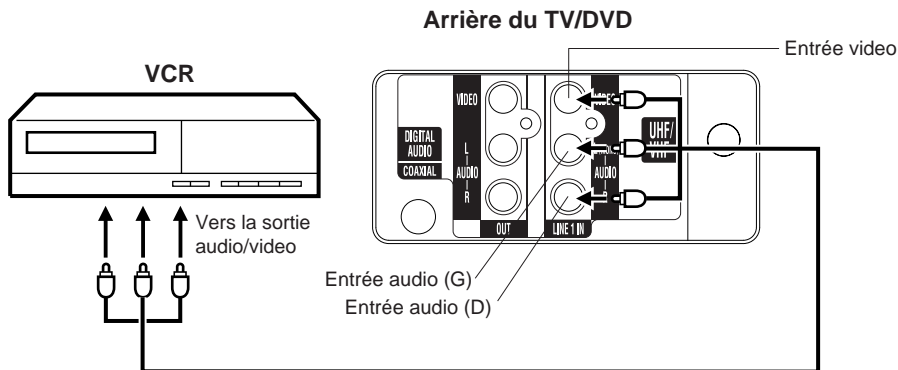

2. Pour relier le TV/DVD à un caméscope

Pour la lecture de la cassette du caméscope, reliez le caméscope au TV/DVD de la manière illustrée.

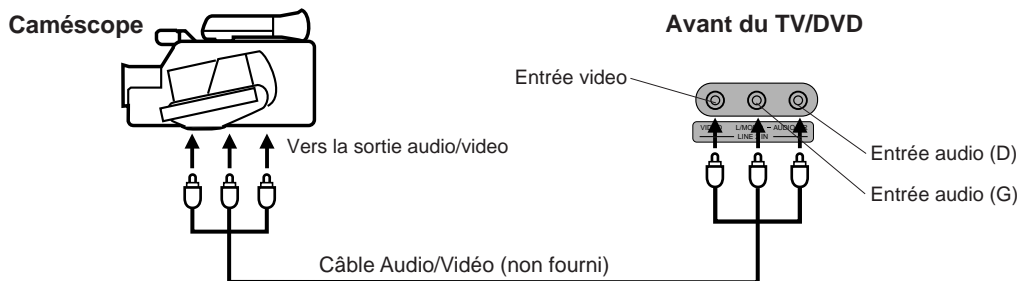

3. Pour relier le TV/DVD à un jeu vidéo

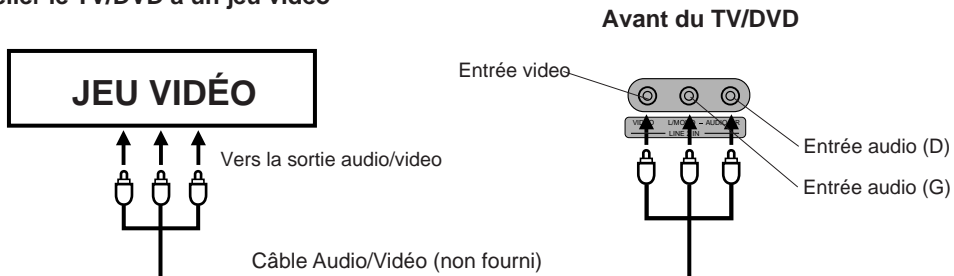

Problèmes et anomalies

Vérifier avant tout que les connexions avec les autres équipements sont bien faites.

La liste ci-dessous peut s'avérer utile dans le cas de problèmes mineurs.

Si les problèmes persistent, il est important de consulter la station technique la plus proche.

SYMPTÔME	SOLUTION POSSIBLE	PAGE
ALIMENTATION		
L'appareil ne fonctionne pas.	• Assurez-vous que le cordon d'alimentation soit branché.	5
	• Essayez une autre prise.	10
	• Il n'y a pas de courant. Vérifiez le fusible ou le disjoncteur. • Débranchez l'appareil pendant une heure puis branchez-le de nouveau.	5
RECEPTION D'ÉMISSIONS TÉLÉVISÉES		
Mauvais son ou son inexistant.	• Problème à la station ou au réseau de câblodistribution. Essayez une autre station.	14
	• Vérifiez le réglage du son (VOL ou MUTING).	14
	• Recherchez des sources d'interférences possibles.	48
Mauvaise image ou image inexistante.	• Problème à la station ou au réseau de câblodistribution. Essayez une autre station.	14
	• Vérifiez le raccordement de la CATV ou de l'antenne. Ou changez la position de l'antenne.	11,12
	• Recherchez des sources d'interférences possibles.	48
	• Vérifiez les réglages de l'image.	22
Mauvaise réception de certains canaux.	• Problème à la station ou au réseau de câblodistribution. Essayez une autre station.	14
	• Le signal de la station est faible. Changez la position de l'antenne.	11,12
	• Recherchez des sources d'interférences possibles.	48
Mauvaise couleur ou couleur inexistante.	• Problème à la station ou au réseau de câblodistribution. Essayez une autre station.	14
	• Assurez-vous que les canaux soient mis en mémoire.	18
	• Vérifiez les réglages de l'image.	22
	• Vérifiez le raccordement de la CATV ou de l'antenne. Ou changez la position de l'antenne.	11,12
	• Recherchez des sources d'interférences possibles.	48
L'image tremble ou dérive.	• Problème à la station ou au réseau de câblodistribution. Essayez une autre station.	14
	• Assurez-vous que les canaux soient mis en mémoire.	18
	• La compagnie de câblodistribution brouille les signaux.	–
	• Vérifiez la position de l'antenne.	11
Pas de réception de la câblodistribution.	• Vérifiez le raccordement au réseau de câblodistribution.	12
	• Réglez l'option du menu de TV/CATV sur le mode CATV.	17
	• Problème à la station ou au réseau de câblodistribution. Essayez une autre station.	14
Barres horizontales ou diagonales à l'écran.	• Assurez-vous que le menu du mode TV/CATV soit réglé au mode approprié. • Recherchez des sources d'interférences possibles.	11,12 48
Pas de réception au-delà du canal 13.	• Assurez-vous que l'option du menu du mode TV/CATV soit réglé sur un mode approprié. • Si vous utilisez une antenne UHF, vérifiez son raccordement.	17 11
Le télécouleur s'éteint.	• La station cesse d'émettre.	18
	• L'arrêt différé est réglé.	15
	• Il n'y a pas de courant.	–
Le décodeur de sous-titres ne fonctionne pas.	• La station a des problèmes ou cette émission n'est pas sous-titrée. Essayez un autre canal.	18
	• Vérifiez le raccordement de la CATV ou de l'antenne VHF/UHF, ou changez la position de l'antenne.	11,12
	• Pressez la touche C.C. pour mettre le décodeur en circuit.	17
L'affichage n'est pas montré dans la langue sélectionnée.	• Choisissez la langue voulue parmi les options du menu.	13

SYMPTÔME	SOLUTION POSSIBLE	PAGE
DVD		
La lecture ne démarre pas.	<ul style="list-style-type: none"> • Pas de disque chargé. • Disque sale/le nettoyer. • CD ROM, ne peut être lu etc... 	27 25 –
Pas d'image	<ul style="list-style-type: none"> • Le sélecteur TV/AV n'est pas réglé correctement. 	26
Pas de son	<ul style="list-style-type: none"> • Voir si le sélecteur d'entrée de l'ampli est bien réglé. • L'appareil est en mode de Lecture Spécial. • Sélectionne la position de sortie audio correcte sur l'ampli AV. 	– 28 44
L'image est distordue en AV RAP ou RET.RAP.	<ul style="list-style-type: none"> • Défaut d'image passager. 	–
Pause lecture, recherche, ralenti, repeat, lecture programmée, ne peuvent se faire.	<ul style="list-style-type: none"> • Certains disques n'intègrent pas telle ou telle fonction. 	–
Pas d'image 4 : 3 ou 16 : 9	<ul style="list-style-type: none"> • Le réglage n'est pas compatible avec le TV. 	38
Pas d'affichage OSD.	<ul style="list-style-type: none"> • Sélectionner OSD Marche. 	39
Pas de son surround.	<ul style="list-style-type: none"> • Le réglage du système stéréo est incorrect. 	44
L'appareil, ou certaines touches ne fonctionnent pas.	<ul style="list-style-type: none"> • Eteindre l'appareil débrancher le cordon d'alim. Qques minutes. Rebrancher. 	–
La lecture ne démarre pas lorsque le titre est choisi.	<ul style="list-style-type: none"> • Vérifier le réglage du BROQ. PARENTAL. 	35,36
La langue du film ou des sous titres n'est pas modifiable en cours de lecture.	<ul style="list-style-type: none"> • Le disque n'est pas multilingues. 	41,42
Pas de sous-titres.	<ul style="list-style-type: none"> • Certains disques n'en ont pas. • Les sous-titres sont annulés. Presser la touche SUBTITLE. 	41
Pas de changement d'angle possible.	<ul style="list-style-type: none"> • Le disque DVD n'est pas multi-angles. 	34
 s'affiche sur l'écran.	<ul style="list-style-type: none"> • La fonction demandée n'existe pas sur ce appareil ou film. 	–
TELECOMMANDE		
La télécde ne fonctionne pas.	<ul style="list-style-type: none"> • Diriger la télécde vers le sensor. • opérer à 5m environ ou réduire l'éclairage. • Dégagez le trajet du faisceau. • de la pièce. Les piles sont à remplacer. • Voir si elles sont insérées correctement. 	10

Problemes de reception

Il est possible de remédier à la plupart des interférences à la télévision en réglant la hauteur et en changeant la position de l'antenne VHF/UHF. Pour obtenir les meilleurs résultats, il est recommandé d'utiliser une antenne extérieure. La plupart des interférences sont expliquées ci-dessous. Si un de ces symptômes apparaît quand le téléviseur est raccordé au système de câblodistribution, le problème peut être causé par votre compagnie de câblodistribution locale.

ALLUMAGE

Des taches noires ou des rayures horizontales peuvent apparaître ou l'image peut trembler ou dériver. En général, ces interférences sont causées par le système d'allumage de véhicules, des lampes au néon, des perceuses électriques ou d'autres appareils électriques.



IMAGE-FANTOME

Les images-fantômes sont souvent causées par le signal télévisé qui suit deux voies, une, la directe, et l'autre, qui est réfléchi par des édifices, collines ou autres obstacles sur son chemin. Il est souvent possible d'améliorer la réception en changeant la direction ou la position de l'antenne.



IMAGE ENNEIGEE

Si votre récepteur se trouve dans les régions limitrophes d'une station de télévision où le signal est faible, l'image peut être criblée de petits points. Dans ce cas, il est peut-être nécessaire d'utiliser une antenne extérieure pour obtenir une bonne réception.



INTERFERENCE DE LA FREQUENCE RADIO

Ce genre d'interférence produit des parasites en forme d'ondulations ou de rayures diagonales, et dans certains cas, une perte de contraste de l'image. Il est possible d'améliorer l'image en changeant la direction et la position de l'antenne ou en installant un filtre RFI.

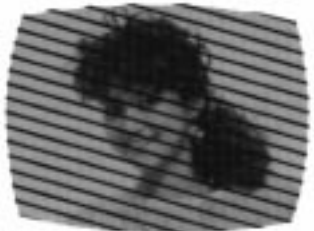

VARIATION DE LA GRANDEUR DE L'IMAGE

Une légère variation de la grandeur de l'image est normale lors du réglage de la commande de contraste ou de luminosité.



SOINS ET ENTRETIEN

Pour éviter les risques d'incendie ou de choc électrique, déconnectez l'appareil de la source du CA avant de le nettoyer. Comme pour nettoyer tout meuble, essuyez le boîtier avec un linge doux humecté d'eau légèrement savonneuse. Faites attention en nettoyant ou en essuyant les pièces en plastique.

Liste des codes langues

Lors du réglage initial de l' Audio, du SS. Titrage , et/ou Menu (pages 40-42), entrer les codes pays suivants :

Langue	Code	Langue	Code	Langue	Code	Langue	Code
Abkhazian	1112	Fiji	1620	Lingala	2224	Singhalese	2919
Afar	1111	Finnish	1619	Lithuanian	2230	Slovak	2921
Afrikaans	1116	French	1628	Macedonian	2321	Slovenian	2922
Albanian	2927	Frisian	1635	Malagasy	2317	Somali	2925
Amharic	1123	Galician	1722	Malay	2329	Spanish	1529
Arabic	1128	Georgian	2111	Malayalam	2322	Sundanese	2931
Armenian	1835	German	1415	Maltese	2330	Swahili	2933
Assamese	1129	Greek	1522	Maori	2319	Swedish	2932
Aymara	1135	Greenlandic	2122	Marathi	2328	Tagalog	3022
Azerbaijani	1136	Guarani	1724	Moldavian	2325	Tajik	3017
Bashkir	1211	Gujarati	1731	Mongolian	2324	Tamil	3011
Basque	1531	Hausa	1811	Nauru	2411	Tatar	3030
Bengali; Bangla	1224	Hebrew	1933	Nepali	2415	Telugu	3015
Bhutani	1436	Hindi	1819	Norwegian	2425	Thai	3018
Bihari	1218	Hungarian	1831	Oriya	2528	Tibetan	1225
Breton	1228	Icelandic	1929	Panjabi	2611	Tigrinya	3019
Bulgarian	1217	Indonesian	1924	Pashto, Pushto	2629	Tonga	3025
Burmese	2335	Interlingua	1911	Persian	1611	Turkish	3028
Byelorussian	1215	Irish	1711	Polish	2622	Turkmen	3021
Cambodian	2123	Italian	1930	Portuguese	2630	Twi	3033
Catalan	1311	Japanese	2011	Quechua	2731	Ukrainian	3121
Chinese	3618	Javanese	2033	Rhaeto-Romance	2823	Urdu	3128
Corsican	1325	Kannada	2124	Romanian	2825	Uzbek	3136
Croatian	1828	Kashmiri	2129	Russian	2831	Vietnamese	3219
Czech	1329	Kazakh	2121	Samoan	2923	Volapük	3225
Danish	1411	Kirghiz	2135	Sanskrit	2911	Welsh	1335
Dutch	2422	Korean	2125	Scots Gaelic	1714	Wolof	3325
English	1524	Kurdish	2131	Serbian	2928	Xhosa	3418
Esperanto	1525	Laothian	2225	Serbo-Croatian	2918	Yiddish	2019
Estonian	1530	Latin	2211	Shona	2924	Yoruba	3525
Faroese	1625	Latvian, Lettish	2232	Sindhi	2914	Zulu	3631

Fiche technique

DONNEES GENERALES

Sources d'alimentation:	AC 120V 60Hz
Consommation de courant:	En marche: 110 Watts En veill: 5 Watts
Poids:	56,1lbs (25,5 kg)
Dimensions:	Largeur : 22-5/8 po (574 mm) Hauteur : 20-3/8 po (515 mm) Pro fondeur : 19-1/8 po (483 mm)

TELECOULEUR

Tube image:	Type 20 (508 mm diagonale)
Syntonisateur:	A synthétiseur de fréquences à boucle d'asservissement à quartz (PLL)
Canaux captés:	VHF 2-13 UHF 14-69 CATV 14-36 (A)-(W) 37-59 (AA)-(WW) 60-85 (AAA)-(ZZZ) 86-94 (86)-(94) 95-99 (A-5)-(A-1) 100-125 (100)-(125) 01 (5A)
Entrée d'antenne:	Câble coaxial VHF/UHF 75 ohms
Haut-parleur:	3 po (76 mm), 8 ohms x 2
Puissance de sortie audio:	2,5W + 2,5W

LECTURE DVD/CD AUDIO

Standard:	NTSC
Disques compatibles:	1. DVD (12cm, 8cm) 2. CD (12cm, 8cm)
Caractéristiques Audio:	DVD: 4Hz - 22KHz
Réponse en fréquence:	CD: 4Hz - 20KHz
Rapport signal/bruit:	90dB
Distorsion harmonique:	0,06%
Pleurage et scintillement:	inférieur aux limites mesurables
Gamme dynamique:	96dB
Entrée/Sorties:	Entrée : Video : (RCA) 1 Vc-à-c/75ohm Audio : (RCA) -8 dB/50Kohm Sorties : Video : (RCA) 1 Vc-à-c/75ohm Audio : (RCA) -8 dB/1Kohm
Prise d'ecouteur:	Mini-prise stéréo 3,5mm
Sortie Digital Audio:	0,5Vc-à-c 75 ohm
Pick-up:	CD: longueur d'onde : 775-815nm puissance maximum de sortie 0,5mW DVD: longueur d'onde : 650-666nm puissance maximum de sortie : 2,0mW

ACCESSOIRES:

Télécommande x 1
Piles (2 x AA)

Appendice (Programmation avec la télécommande)

PROGRAMMATION AVEC LA TÉLÉCOMMANDE

Réglage du récepteur CATV

Vous pouvez programmer votre télécommande pour qu'elle puisse commander votre récepteur câble ou satellite en utilisant les instructions et les codes indiqués ci-dessous. Si l'équipement ne répond à aucun de ces codes ou à la fonction de recherche, utilisez la télécommande fournie par le fabricant.

Configuration du décodeur câble box ou Satellite

La télécommande est programmée avec des codes CATV et/ou Satellite pour la mise sous tension, la mise hors tension, le canal précédent ou suivant et un fonctionnement sur clavier numérique.

- 1) Repérez la marque CATV/Satellite dans la liste de codes ci-dessous.
- 2) Placez le sélecteur 2 positions (TV/CATV) sur "CATV".
- 3) Maintenez la touche DISPLAY enfoncée.
- 4) Avec la touche DISPLAY enfoncée, tapez le premier code indiqué en utilisant le pavé clavier numérique.
- 5) Relâchez la touche DISPLAY.
- 6) Vérifiez le bon fonctionnement du récepteur câble/Satellite.
 - Si le décodeur câble ou satellite ne répond pas au premier code, essayez les autres. S'il ne répond à aucun code, essayez la fonction de recherche de codes décrite au bas de la page.

Décodeur câble	CODES	Décodeur câble	CODES
ABC	024	Pulsar	051, 032
Archer	032, 025	Puser	032
Cableview	051, 032	RCA	061, 070
Citizen	022, 051	Realistic	032
Curtis	058, 059	Regal	058, 064, 040, 041, 042, 045, 068
Diamond	024, 032, 025	Regency	034
Eagle	029	Rembrandt	037, 032, 051, 038
Eastern	034	Samsung	051
GC Brand	032, 051	Scientific Atlanta	057, 058, 059
Gemini	022, 043	SLMark	051, 047
General Instrument	065, 024, 025, 026, 027, 020, 021, 022, 057, 023	Sprucer	051, 056
Hamlin	040, 041, 042, 045, 058, 064	Stargate	032, 051
Hitachi	049, 024	Telecaption	067
Jerrold	065, 024, 025, 026, 027, 020, 021, 022, 057, 023	Televue	047, 051
Macom	049, 050, 051, 054	Texscan	044
Magnavox	033	Tocom	035, 036, 066
Memorex	030	Toshiba	050
Movietime	032, 051	Unika	032, 025
Oak	039, 037, 048	Universal	022, 032
Panasonic	055, 056, 060, 071	Videoway	052
Paragon	063	Viewstar	029, 030
Philips	028, 029, 030, 052, 053, 031, 069	Zenith	063, 046
Pioneer	047, 062	Zenith/Drake Satellite	046

Système Satellite numérique	CODES	Système Satellite numérique	CODES
Echostar	100, 113, 114	Philips	102, 103
Express VU	100, 113	Primestar	108
G.E.	106	Proscan	106, 109, 110
G.I.	108	RCA	106, 109, 110
Gradiente	112	Sony	107
Hitachi	104, 111	Star Choice	104, 108
HNS (Hughes)	104	Toshiba	101
Pranasonic	105	Uniden	102, 103

Fonction de recherche de codes:

- 1) Positionnez le sélecteur de mode (sélecteur TV/CATV) sur CATV.
- 2) Appuyez sur les touches TV POWER et TV RETURN. Maintenez la pression environ trois secondes puis relâchez.
- 3) Appuyez sur TV POWER et voyez si le récepteur CATV ou Satellite répond.
- 4) Si vous obtenez une réponse, appuyez sur TV RETURN. Les codes de fonctionnement sont maintenant définis. Si vous n'obtenez pas de réponse, répétez l'étape 3. Si vous répétez l'étape 3 52 fois sans obtenir de réponse, utilisez la télécommande qui a été fournie avec l'équipement.
- 5) Appuyez sur TV RETURN pour quitter.



JVC COMPANY OF AMERICA

Division of U.S. JVC CORP.
1700 Valley Road
Wayne, New Jersey 07470

JVC CANADA, INC.

21 Finchdene Square
Scarborough, Ontario
Canada M1X 1A7



Free Manuals Download Website

<http://myh66.com>

<http://usermanuals.us>

<http://www.somanuals.com>

<http://www.4manuals.cc>

<http://www.manual-lib.com>

<http://www.404manual.com>

<http://www.luxmanual.com>

<http://aubethermostatmanual.com>

Golf course search by state

<http://golfingnear.com>

Email search by domain

<http://emailbydomain.com>

Auto manuals search

<http://auto.somanuals.com>

TV manuals search

<http://tv.somanuals.com>