

JVC

ATTENTION !

Bien raccorder le câble d'antenne TV au connecteur ENTREE ANTENNE sur l'arrière du magnétoscope avant de mettre en marche le magnétoscope.
(Voir "Raccordements de base" à la page 10.)

MAGNETOSCOPE

HR-J780MS HR-J781MS

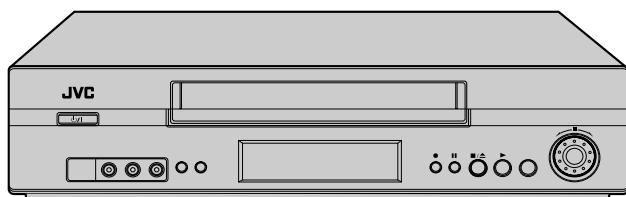

SHOWVIEW[®] DELUXE
SQPB
Hi-Fi
VHS PAL SECAM

MODE D'EMPLOI

- PAL/SECAM/MESECAM
- T-V LINK
- 4 têtes vidéo
- Hi-Fi Stéréo
- Décodeur NICAM/A2 incorporé
- Système SHOWVIEW intégré
- Molette DÉFILEMENT évoluée

SOMMAIRE

SÉCURITÉ D'ABORD	2
Pour votre sécurité	2
Précautions à observer	3
INDEX	4
INSTALLATION DE VOTRE NOUVEAU MAGNÉTOSCOPE	10
Raccordements de base	10
RÉGLAGES INITIAUX	12
Réglage automatique	12
Téléchargement pré-réglé	13
RÉGLAGE DU CONTRÔLEUR SAT	15
Installation du récepteur et du contrôleur satellite	15
T-V LINK	17
Fonctions de T-V Link	17
LECTURE	18
Lecture simple	18
Fonctions de lecture	19
ENREGISTREMENT	22
Enregistrement simple	22
Fonctions d'enregistrement	23
Système d'image B.E.S.T.	25
ENREGISTREMENT PAR MINUTERIE	26
Enregistrement programmé avec le système SHOWVIEW [®]	26
Enregistrement programmé express	28
Enregistrement par minuterie express de 24 heures	30
Enregistrement automatique d'émission satellite	33
MONTAGE	34
Montage à partir d'un camescope	34
Montage vers ou à partir d'un autre magnétoscope	35
Doublage audio	36
RACCORDEMENTS DE SYSTÈME	38
Raccordement/utilisation d'une chaîne stéréo	38
Raccordement à un récepteur satellite ...	39
RÉGLAGES AUXILIAIRES	41
Réglage du système SHOWVIEW [®]	41
Réglage de mode	42
Réglage du tuner	46
Réglage de l'horloge	52
EN CAS DE DIFFICULTÉS	54
QUESTIONS ET RÉPONSES	57
Liste des termes	58
CARACTÉRISTIQUES TECHNIQUES	Couverture

3615 JVC

LPT0491-001B

Pour votre sécurité

La plaque d'identification et les précautions à observer pour votre sécurité se trouvent sur l'arrière de l'appareil.

ATTENTION: TENSION DANGEREUSE À L'INTERIEUR

ATTENTION: POUR ÉVITER TOUT RISQUE D'INCENDIE OU D'ÉLECTROCUTION, NE PAS EXPOSER CET APPAREIL À LA PLUIE NI À L'HUMIDITÉ.

ATTENTION

- Si vous n'avez pas l'intention d'utiliser le magnéscope pendant une longue période, il est recommandé de débrancher son cordon d'alimentation de la prise secteur.
- Tension dangereuse à l'intérieur. Pour les réparations internes, s'adresser à un personnel qualifié. Pour éviter l'électrocution ou les risques d'incendie, débrancher le cordon d'alimentation de la prise secteur avant de raccorder ou de débrancher tout câble de signal ou d'antenne.

IMPORTANT

- Bien lire les diverses précautions à la page 2 et 3 avant d'installer ou de faire fonctionner le magnéscope.
- Il peut être illégal de réenregistrer des cassettes préenregistrées, des disques ou d'autres matériels protégés par copyright sans le consentement du détenteur des droits d'auteur du son ou de l'enregistrement vidéo.

La touche MARCHÉ $\psi/1$ ne coupe pas complètement l'alimentation de l'appareil, mais commute le courant de fonctionnement. " ψ " indique le mode d'attente de l'alimentation et "1" correspond à marche.

Les bandes vidéo enregistrées avec ce magnéscope dans le mode LD (longue durée) ne peuvent pas être lues sur un magnéscope à simple vitesse.

Lorsque l'appareil est installé dans un meuble ou des étagères, s'assurer qu'il y a un espace suffisant sur tous les côtés pour permettre une bonne aération (10 cm ou plus sur les deux côtés, au-dessus et à l'arrière).

Pour jeter des piles, il faut prendre en compte les problèmes liés à l'environnement et respecter strictement les réglementations ou lois locales régissant la mise au rebut de ces piles.

Ne pas respecter les précautions suivantes peut endommager le magnéscope, la télécommande ou la cassette.

1. NE PAS placer le magnéscope ...

- ... dans un endroit soumis à des températures ou à une humidité extrêmes.
- ... en plein soleil.
- ... dans un endroit poussiéreux.
- ... dans un endroit où des champs magnétiques puissants sont générés.
- ... sur une surface qui est instable ou soumise à des vibrations.

2. NE PAS boucher les ouvertures ou trous d'aération du magnéscope.

(Si les ouvertures ou trous d'aération sont bouchés par un journal, du tissu, etc., la chaleur peut ne pas pouvoir se dissiper.)

3. NE PAS poser d'objets lourds sur le magnéscope ou la télécommande.

4. NE PAS poser d'objet susceptible de se renverser sur le dessus du magnéscope ou de la télécommande.

(Un incendie ou une décharge électrique peut se produire si de l'eau ou du liquide pénètre dans cet appareil.)

5. NE PAS exposer l'appareil à des gouttes ou à des projections.

6. NE PAS utiliser cet appareil dans une salle de bains ni des endroits où il y a de l'eau. Et NE PAS poser un récipient rempli d'eau ou de liquide (comme des produits de beauté ou médicaments, un vase de fleurs, une plante en pot, une tasse, etc.) au-dessus de cet appareil.

7. NE PAS poser une source de flamme nue, comme une bougie allumée, sur l'appareil.

8. ÉVITER de faire subir des chocs violents au magnéscope pendant son transport.



SQPB HQ SHOWVIEW[®]
DELUXE

- Des cassettes marquées "VHS" (ou "S-VHS") peuvent être utilisées avec ce magnéscope. Toutefois, l'enregistrement S-VHS n'est pas possible avec ce modèle.
- Ce modèle dispose de la fonction SQPB (S-VHS QUASI PLAYBACK) qui rend possible la lecture des bandes PAL enregistrées au format S-VHS et en mode VN, avec la résolution VHS normale.
- Le VHS HQ est compatible avec le matériel VHS existant.
- SHOWVIEW est une marque déposée par Gemstar Development Corporation. Le système SHOWVIEW est fabriqué sous licence de Gemstar Development Corporation.

Précautions à observer

Bien respecter ces consignes de sécurité. Ne pas le faire peut causer des dommages au magnéscope, à la télécommande ou à la cassette.

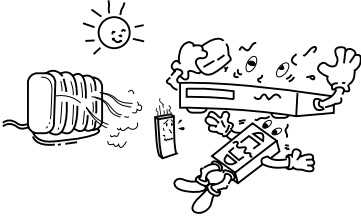

Eviter les endroits très chauds et l'exposition au soleil

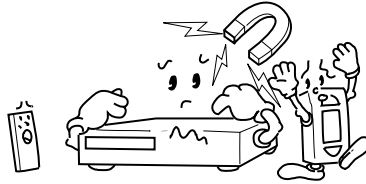

Eviter les champs magnétiques puissants

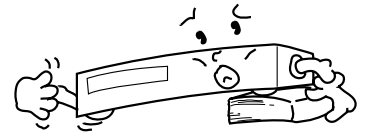

Utiliser l'appareil en position horizontale et stable seulement

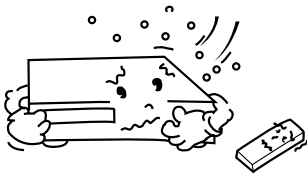

Eviter les endroits très froids



Ne pas boucher les grilles d'aération sur le magnéscope

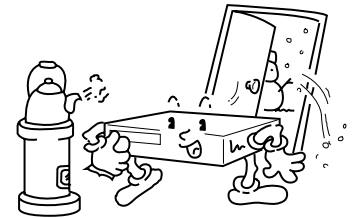

Attention à la condensation

L'humidité dans l'air se condensera sur le magnéscope quand vous le transportez d'une pièce froide à une pièce chaude, ou sous des conditions de très forte humidité, comme des gouttelettes d'eau qui se forment à la surface d'un verre rempli avec un liquide froid. La condensation de l'humidité sur le tambour de têtes causera des dommages à la bande. Dans les cas où de la condensation se produit, laisser l'alimentation pendant quelques heures pour que le magnéscope sèche.

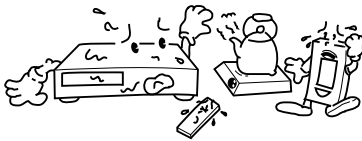

Eviter les endroits très humides

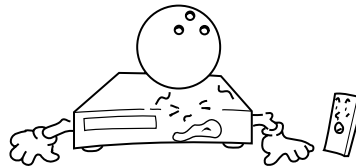

Ne pas poser d'objets lourds sur le magnéscope ou sur la télécommande

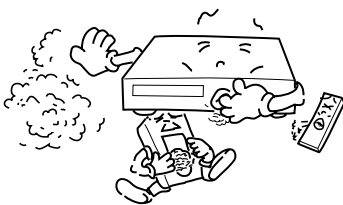

Eviter les endroits très poussiéreux

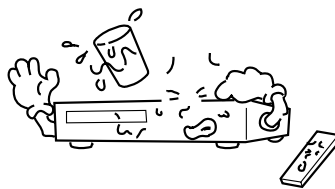

Ne pas poser d'objets susceptibles de se renverser sur le dessus du magnéscope ou de la télécommande

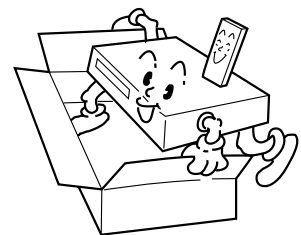

En cas de transport

- Bien retirer la cassette du magnéscope avant de l'emballer
- Eviter des chocs violents au magnéscope en cours d'emballage et de transport



Eviter les endroits soumis à des vibrations

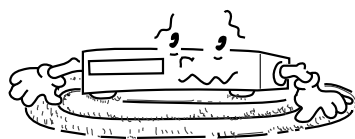

Ne pas placer le magnéscope sur des coussins, des oreillers ou sur une carpepe épaisse.

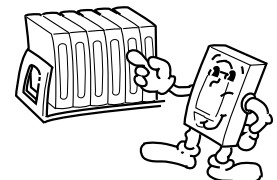

Remettre les cassettes dans leurs boîtes et les ranger verticalement.

VUE DE FACE

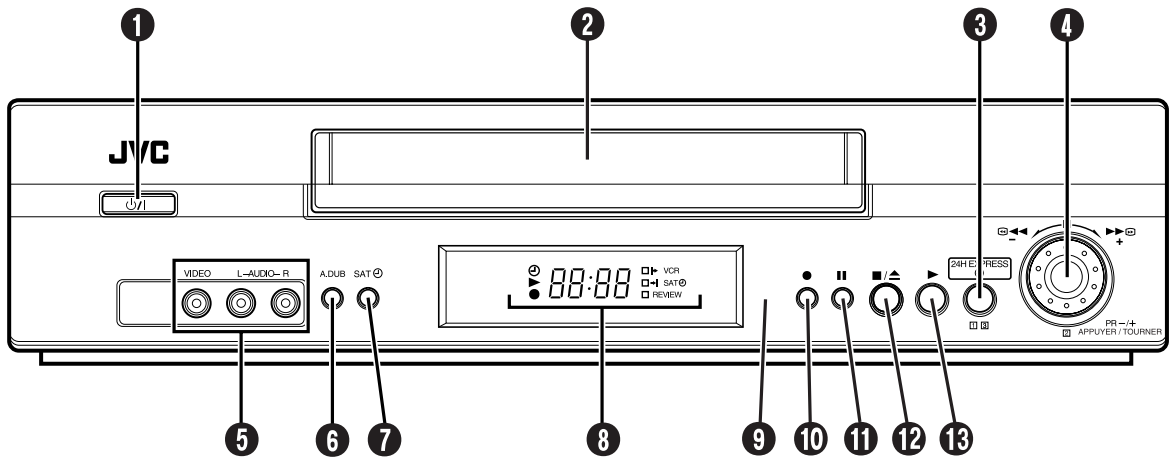

- ❶ **Touche de marche** $\phi/1$ pour mettre en marche ou à l'arrêt le magnéscope (la mise en place d'une cassette met aussi l'alimentation en marche).
- ❷ **Fenêtre de chargement de la cassette** pour introduire la cassette; la porte se ferme et l'indicateur de "cassette chargée" s'allume sur le panneau d'affichage avant.
- ❸ **Touche 24H EXPRESS** \ominus permettant l'enregistrement par minuterie express de 24 heures. \hookrightarrow p. 30
- ❹ **Molette DÉFILEMENT évoluée** pour effectuer la recherche d'image ; sélectionner une chaîne ; régler l'enregistrement par minuterie express de 24 heures. \hookrightarrow p. 18, 19, 30
- ❺ **Connecteur d'entrée VIDEO** permettant un raccordement facile de la sortie vidéo d'un camescope pour du montage.
Connecteurs d'entrée AUDIO (L/R)* permettant un raccordement facile de la sortie audio d'un camescope ou d'une autre source pour du montage. \hookrightarrow p. 34
** L désigne le canal gauche et R le canal droit.*
- ❻ **Touche de doublage audio (A.DUB)** pour lancer le doublage audio. \hookrightarrow p. 36
- ❼ **Touche SAT** \ominus pour permettre/interdire le mode d'enregistrement automatique d'émission satellite. \hookrightarrow p. 33
- ❽ **Panneau d'affichage avant** offrant une vue claire de divers affichages et indicateurs. \hookrightarrow p. 6
- ❾ **Fenêtre de réception infrarouge** vers où la télécommande doit être dirigée en cours d'utilisation.
- ❿ **Touche d'enregistrement** (●) pour lancer l'enregistrement normal (appuyer une seule fois), l'enregistrement immédiat (minuterie d'arrêt) (appuyer deux fois) ; pour régler la durée de l'enregistrement immédiat. \hookrightarrow p. 22, 23
- ⓫ **Touche de pause** (II) pour arrêter momentanément la bande pendant l'enregistrement \hookrightarrow p. 22, arrêter momentanément la bande pendant la lecture; lire image par image à chaque pression supplémentaire. \hookrightarrow p. 19
- ⓬ **Touche d'arrêt/éjection** (■/▲) pour arrêter la bande ; éjecter la bande à partir du mode d'arrêt. \hookrightarrow p. 18
- ⓭ **Touche de lecture** (▶) pour lire la bande \hookrightarrow p. 18 ; annuler les modes de pause, arrêt sur image, ralenti et recherche. \hookrightarrow p. 19

VUE ARRIÈRE

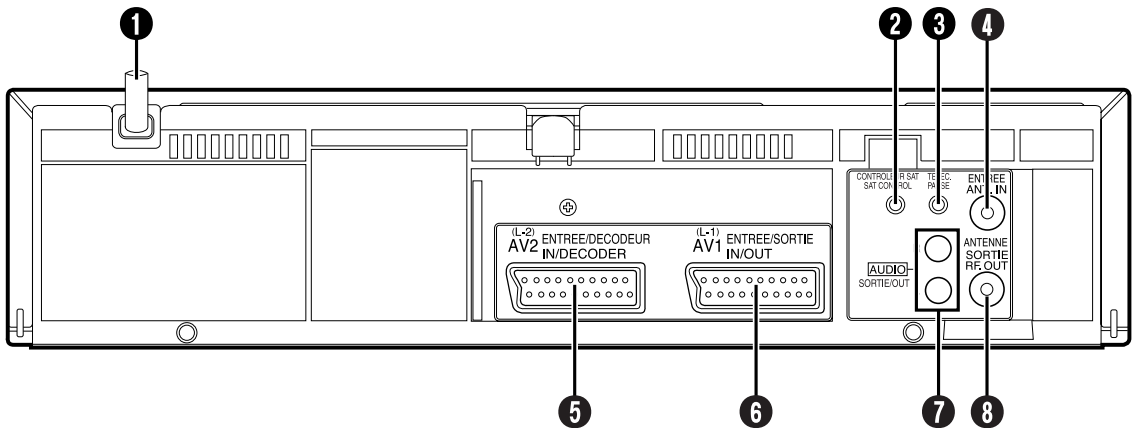

- 1** **Cordon d'alimentation** pour fournir l'alimentation au magnétoscope. ☞ p. 10
- 2** **Connecteur CONTROL SAT** permettant le raccordement du contrôleur satellite pour l'enregistrement par minuterie avec un récepteur satellite. ☞ p. 15
- 3** **Connecteur de télécommande (TELEC.)** permettant le raccordement à un second magnétoscope disposant d'un connecteur TELEC. ou à un caméscope JVC disposant du système de commande de montage, pour un montage facile. ☞ p. 34
- 4** **Connecteur d'entrée d'antenne (ENTREE ANTENNE)** permettant le raccordement de l'antenne. ☞ p. 10
- 5** **Connecteur AV2 (L-2) ENTREE/DECODEUR** permettant le raccordement d'un récepteur satellite, d'un second magnétoscope ou d'un décodeur. L'entrée peut être enregistrée quand "L-2" est sélectionné. ☞ p. 10, 15, 35
Vous pouvez également visionner des programmes codés avec un décodeur raccordé à ce connecteur. ☞ p. 10
- 6** **Connecteur AV1 (L-1) ENTREE/SORTIE** permettant le raccordement AV au téléviseur ou à un second magnétoscope ☞ p. 10, 35 ; l'entrée de ce connecteur peut être enregistrée quand "L-1" est sélectionné.
- 7** **Connecteurs SORTIE AUDIO (L/R)*** permettant le raccordement d'un enregistreur audio, d'un téléviseur ou d'un autre magnétoscope pour la copie. ☞ p. 38
** L désigne le canal gauche et R le canal droit.*
- 8** **Connecteur de sortie d'antenne (SORTIE ANTENNE)** permettant le raccordement au connecteur d'antenne du téléviseur. ☞ p. 10

PANNEAU D’AFFICHAGE AVANT

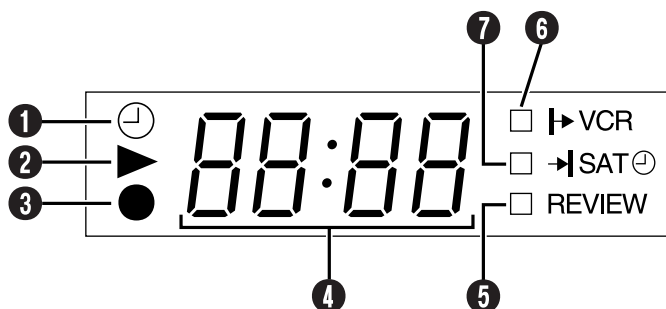

- ❶ **Indicateur de mode de minuterie** s’allumant quand \ominus a été pressée pour engager le mode de minuterie. ☞ p. 27, 29
- ❷ **Indicateur de lecture** s’allumant pendant la lecture ; clignotant pendant la lecture répétée ou pendant le rebobinage de la mémoire de la fonction suivante pour la lecture. ☞ p. 18, 21
- ❸ **Indicateur d’enregistrement** s’allumant pendant l’enregistrement ; clignotant pendant l’enregistrement immédiat. ☞ p. 22, 23
- ❹ **Affichage de la chaîne** montrant la position de la chaîne où la station actuellement reçue est mémorisée.
Affichage du mode montrant le mode d’entrée externe sélectionné (L-1, L-2, F-1 ou SAT*).
** Lorsque "SELECTION L-2" est réglé sur "SAT" (☞ p. 45), "SAT" apparaît plutôt que "L-2".*
Affichage de l’horloge montrant l’heure courante. ☞ p. 14
 Pour commuter l’affichage, appuyer sur $-:--$. La position de canal n’est pas affichée pendant la lecture.
- ❺ **Indicateur Instant REVIEW** montrant en clignotant après l’enregistrement combien de programmes ont été enregistrés par minuterie. ☞ p. 20
- ❻ **Indicateur VCR** s’allumant pendant le mode VCR. ☞ p. 23
Indicateur d’heure de début (\rightarrow) affichant l’heure de début. ☞ p. 30
- ❼ **Indicateur SAT \ominus** s’allumant en mode d’enregistrement automatique d’émission satellite. ☞ p. 33
Indicateur d’heure de fin (\rightarrow |) affichant l’heure de fin. ☞ p. 30

AFFICHAGES SUR ÉCRAN

Quand "O.S.D." est réglé sur "M.", (☞ p. 43), divers indicateurs de fonctionnement apparaissent sur l'écran TV.

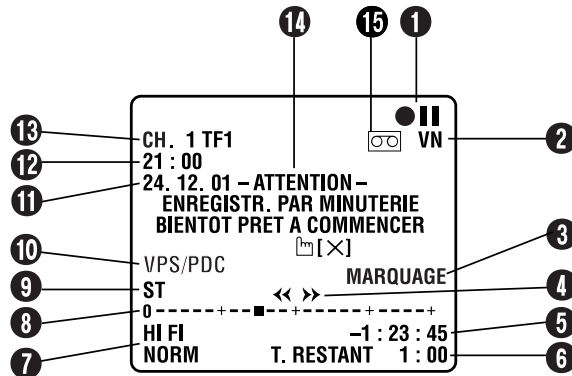

- ❶ Indicateurs de mode de fonctionnement
- ❷ Vitesse d'enregistrement VN/LD/EP
** EP est uniquement pour la lecture NTSC.*
- ❸ Indicateur MARQUAGE s'allumant pendant environ 2 secondes pendant le marquage d'un code d'indexation. ☞ p. 21
- ❹ Sens de défilement de la bande
- ❺ Affichage de compteur ☞ p. 24
- ❻ Indicateur de durée de bande restante ☞ p. 24
- ❼ Affichage du mode audio ☞ p. 21
- ❽ Indicateur de position de bande

L'indicateur de position de bande apparaît sur l'écran TV quand vous appuyez sur ◀◀ ou ▶▶ à partir du mode d'arrêt ou effectuez une recherche indexée (☞ p. 21). La position de "■" par rapport à "0" (début) ou "+" (fin) vous indique où vous êtes sur la bande.

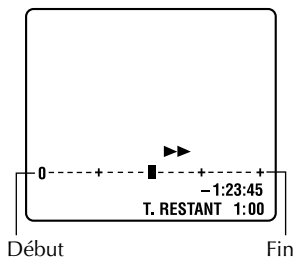

REMARQUE:

En fonction du type de bande utilisée, l'indicateur de position de bande peut ne pas apparaître correctement.

- ❾ Type d'émission ☞ p. 24
- ❿ Indicateur PDC s'allumant quand la fonction PDC a été engagée pour l'enregistrement par minuterie. ☞ p. 27, 29
** L'enregistrement VPS (Video Programme System) n'est pas possible avec ce magnétoscope.*
- ⓫ Jour/mois/année
- ⓬ Affichage de l'horloge
- ⓭ Numéro de position du canal (chaîne) et nom de station/indicateur d'entrée auxiliaire (L-1, L-2, F-1 or SAT*).
** Lorsque "SELECTION L-2" est réglé sur "SAT" (☞ p. 45), "SAT" apparaît plutôt que "L-2".*
- ⓮ Affichage d'avertissement de minuterie
Si vous n'êtes pas alors en mode de minuterie, un avertissement apparaît sur l'écran TV pour vous signaler que l'enregistrement par minuterie commencera dans 5 minutes. L'avertissement clignote pendant toutes ces 5 minutes, jusqu'à ce que l'enregistrement par minuterie commence. Pour effacer l'affichage, appuyer sur X.
- ⓯ Marque de "cassette chargée"

TÉLÉCOMMANDE

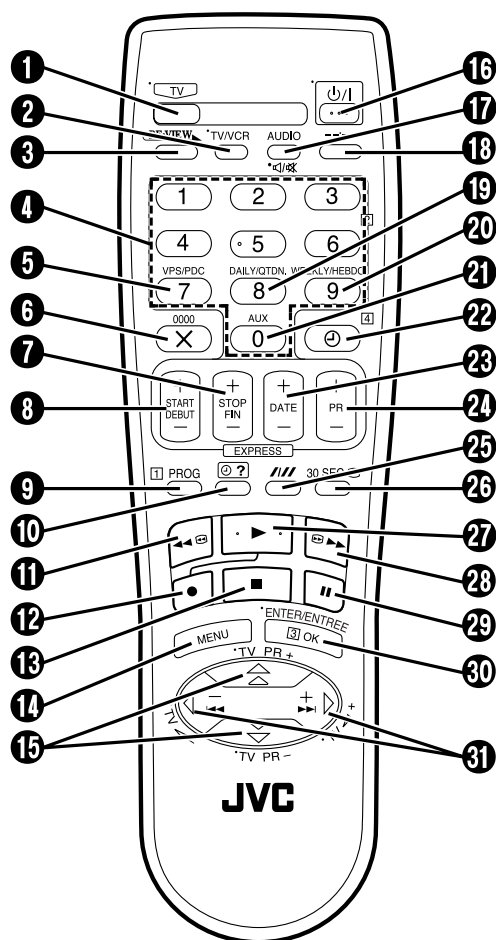

Les touches avec un petit point sur la gauche du nom peuvent également être utilisées pour commander un téléviseur JVC tout en maintenant pressée la touche TV. (☞ p. 9, "Fonctionnement de téléviseurs JVC")

Cette télécommande ne transmet que des signaux de code A; elle n'est pas utilisable pour des signaux de code B.

- ❶ **Touche TV** permettant d'opérer à l'aide de la télécommande le téléviseur raccordé. ☞ "Fonctionnement de téléviseurs JVC" à la page 9
- ❷ **Touche TV/VCR** commutant le mode du magnétoSCOPE entre vidéo et TV. ☞ p. 23 ; commutant le mode du téléviseur entre TV et AV. ☞ "Fonctionnement de téléviseurs JVC" à la page 9
- ❸ **Touche REVIEW** pour "revoir" un programme enregistré par minuterie. ☞ p. 20
- ❹ **Touches numériques** utilisées dans la sélection de chaîne ☞ p. 22 ; la programmation de la minuterie SHOWVIEW. ☞ p. 26
- ❺ **Touche PDC** pour activer/annuler l'enregistrement PDC. ☞ p. 29
* L'enregistrement VPS (Video Programme System) n'est pas possible avec ce magnétoSCOPE.
- ❻ **Touche X** pour annuler des programmes de la minuterie. ☞ p. 26
Touche de remise à zéro du compteur (0000) pour remettre le compteur à 0:00:00. ☞ p. 24
- ❼ **Touche d'heure de fin (FIN +/-)** pour entrer l'heure de fin du programme. ☞ p. 28
- ❽ **Touche d'heure de début (DEBUT +/-)** pour accéder à l'écran de programmation normal; pour entrer l'heure de début du programme. ☞ p. 28
- ❾ **Touche PROG** pour accéder à l'écran de programmation SHOWVIEW. ☞ p. 26
- ❿ **Touche de vérification de programme (⊖ ?)** pour accéder aux écrans/affichages de programmation (l'écran/affichage d'information du programme suivant apparaît à chaque fois que la touche est pressée). ☞ p. 31
- ⓫ **Touche de retour rapide (◀◀)** pour rembobiner la bande ☞ p. 18 ; lancer la recherche inverse à grande vitesse. ☞ p. 19
- ⓬ **Touche d'enregistrement (●)** - ☞ p. 22, 23
- ⓭ **Touche d'arrêt (■)** pour arrêter la bande. ☞ p. 18
- ⓮ **Touche MENU** pour accéder à l'écran du menu principal. ☞ p. 16
- ⓯ **Touche Δ∇** utilisée pour la sélection dans les menus sur écran. ☞ p. 12
Touche TV PR +/- pour sélectionner une chaîne sur le téléviseur raccordé. ☞ "Fonctionnement de téléviseurs JVC" à la page 9

- 16 Touche de marche** $\odot/|$ pour mettre en marche ou à l'arrêt le magnétoscope (la mise en place d'une cassette met aussi l'alimentation en marche).
- 17 Touche AUDIO** pour sélectionner la piste son en sortie. ☞ p. 21
Touche de silencieux 🔇 pour couper le son du téléviseur raccordé. ☞ "Fonctionnement de téléviseurs JVC" dans l'encadré de la colonne de droite
- 18 Touche d'affichage** (– : –) pour commuter l'affichage entre la chaîne et l'heure. ☞ p. 24
** La chaîne n'est pas affichée pendant la lecture.*
- 19 Touche d'enregistrements quotidiens (QTDN.)** permettant l'enregistrement programmé de séries quotidiennes. ☞ p. 27, 29
- 20 Touche d'enregistrement par minuterie (HEBDO)** permettant l'enregistrement programmé de séries hebdomadaires. ☞ p. 27, 29
- 21 Touche d'entrée auxiliaire (AUX)** pour sélectionner le mode d'entrée auxiliaire du magnétoscope. ☞ p. 34
- 22 Touche de minuterie** ⌚ pour engager le mode d'attente de minuterie. ☞ p. 27, 29
- 23 Touche DATE +/-** pour entrer la date du programme pour l'enregistrement programmé. ☞ p. 28
- 24 Touche de canal (PR +/-)** pour sélectionner une chaîne sur le magnétoscope. ☞ p. 22
- 25 Touche d'alignement** /// pour activer/annuler l'alignement automatique pendant la lecture. ☞ p. 20
Touche de vitesse d'enregistrement (VN/LD) pour sélectionner la vitesse d'enregistrement. ☞ p. 22
- 26 Touche de recherche de saut (30 SEC)** pour lancer une période de 30 secondes de lecture accélérée. ☞ p. 21
- 27 Touche de lecture** ▶ – ☞ p. 18, 19
- 28 Touche d'avance rapide** ▶▶ pour faire défiler rapidement la bande en avant ☞ p. 18 ; lancer la recherche avant à grande vitesse. ☞ p. 19
- 29 Touche de pause** || – ☞ p. 19
- 30 Touche OK** pour valider des sélections faites dans les menus sur écran. ☞ p. 12
- 31 Touche** ◀ ▶ pour initialiser des fonctions telles que la recherche indexée ☞ p. 21, la recherche à vitesse variable, la lecture image par image. ☞ p. 19, 20
Touches de volume TV ◀ +/- ▶ pour commander le volume du téléviseur raccordé. ☞ "Fonctionnement de téléviseurs JVC" dans l'encadré de la colonne de droite

Utilisation

La télécommande peut commander la plupart des fonctions de votre magnétoscope, ainsi que les fonctions de base des téléviseurs JVC. (☞ "Fonctionnement de téléviseurs JVC" ci-dessous)

- Diriger la télécommande vers la fenêtre de réception infrarouge.
- La distance de fonctionnement maximale de la télécommande est de 8 m environ.

Fonctionnement de téléviseurs JVC

Pour commander votre téléviseur, tout en maintenant pressée **TV**, appuyer sur la touche correspondante: $\odot/|$, **TV/VCR**, **TV PR +/-**, **TV** ◀ +/- ▶ (Volume), 🔇 (Silencieux).

REMARQUES:

- En introduisant les piles, bien s'assurer de les introduire dans le bon sens, comme indiqué sur le couvercle des piles.
- En fonction du type du téléviseur JVC, il peut y avoir des cas où certaines ou toutes les fonctions ne peuvent pas être commandées en utilisant la télécommande.
- Si pour certaines raisons la télécommande ne fonctionne pas correctement, retirer les piles, attendre un moment, remettre les piles puis essayer de nouveau.

Raccordements de base

Il est essentiel que votre magnétoscope soit correctement branché pour des résultats corrects.

CES ÉTAPES DOIVENT ÊTRE TERMINÉES AVANT D'EFFECTUER TOUTE OPÉRATION VIDÉO.

1 Vérifier le contenu.

S'assurer que l'emballage contient tous les accessoires indiqués dans "CARACTÉRISTIQUES TECHNIQUES" (☞ couverture).

2 Trouver une place pour le magnétoscope.

Poser le magnétoscope sur une surface horizontale stable.

3 Raccorder le magnétoscope au téléviseur.

La méthode de raccordement que vous utilisez dépend du type de téléviseur dont vous disposez.

- 1 Débrancher le câble d'antenne TV du téléviseur.
- 2 Raccorder le câble d'antenne TV au connecteur ENTREE ANTENNE sur l'arrière du magnétoscope.
- 3 Raccorder le câble RF fourni entre le connecteur SORTIE ANTENNE sur l'arrière du magnétoscope et le connecteur d'antenne du téléviseur.
- 4 Raccorder le câble péritélévision à 21 broches (fourni) entre le connecteur AV1 (L-1) ENTREE/SORTIE sur l'arrière du magnétoscope et le connecteur péritélévision à 21 broches sur le téléviseur.

4 Brancher le magnétoscope sur le secteur.

Brancher la fiche du cordon d'alimentation sur une prise secteur.

Une fois le raccordement terminé, effectuer "Réglage automatique" à la page 12.

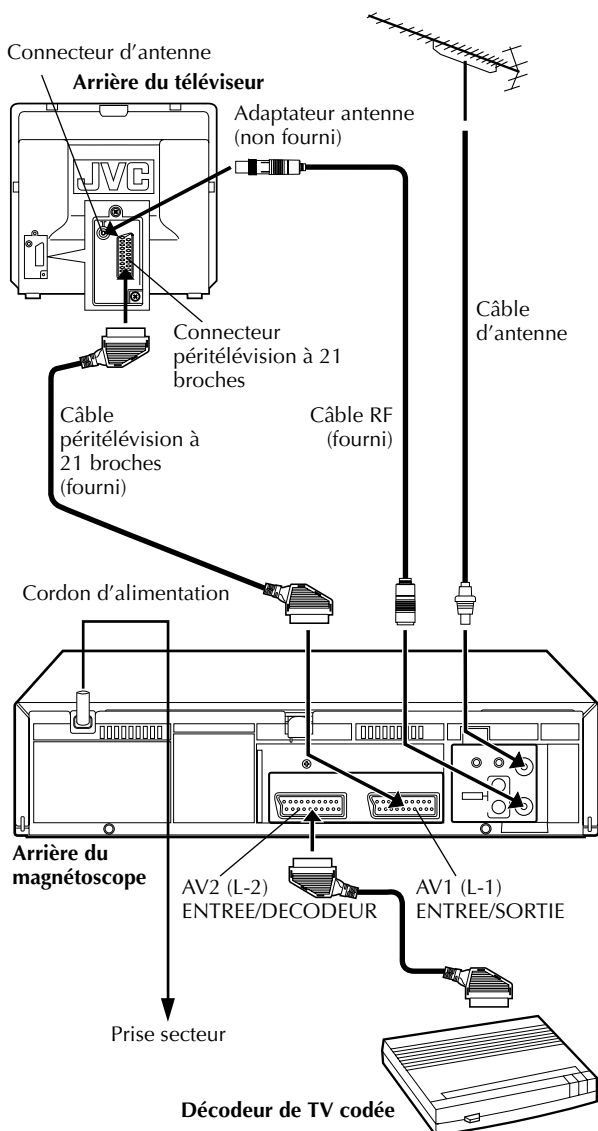

Faire le raccordement AV si votre téléviseur dispose d'un connecteur d'entrée AV péritélévision à 21 broches pour réduire les risques d'interférence. Et si vous utilisez un téléviseur stéréo, vous aurez besoin du câble péritélévision à 21 broches (fourni) pour profiter de la lecture stéréo des cassettes vidéo.

DIFFERENCE ENTRE LES CONNECTEURS AV1 (L-1) ENTREE/SORTIE ET AV2 (L-2) ENTREE/DECODEUR

Les connecteurs AV1 (L-1) ENTREE/SORTIE et AV2 (L-2) ENTREE/DECODEUR permettent le raccordement au téléviseur ou autres appareils. Cependant, ces connecteurs ayant des fonctions différentes, consultez le tableau suivant avant de procéder à un raccordement.

	AV1 (L-1) ENTREE/SORTIE	AV2 (L-2) ENTREE/DECODEUR
ENTREE VIDEO	v	v
SORTIE VIDEO	v	—
ENTREE S-VIDEO	—	—
SORTIE S-VIDEO	—	—
ENTREE RVB	—	—
ENTREE AUDIO GAUCHE	v	v
ENTREE AUDIO DROIT	v	v
SORTIE AUDIO GAUCHE	v	—
SORTIE AUDIO DROIT	v	—
Autres	<ul style="list-style-type: none"> ● T-V LINK (☞ p. 17) 	<ul style="list-style-type: none"> ● Canal Plus (voir ci-après) ● Enregistrement automatique d'émission satellite (☞ p. 33)

REMARQUES:

- Réglez "SELECTION L-2" sur le mode approprié en fonction de l'appareil. (☞ p. 45)
- Pour plus de détails, référez-vous au manuel de l'appareil que vous souhaitez raccorder.

RACCORDEMENT DECODEUR-MAGNETOSCOPE (Canal Plus)

- Si vous êtes abonné aux programmes codés (Canal Plus), raccorder simplement votre décodeur au connecteur AV2 (L-2) ENTREE/DECODEUR de votre magnétoscope et régler dans le menu "SELECTION L-2" sur "DECODEUR" (☞ p. 45). Ensuite, bien mémoriser Canal Plus avec la procédure "Recevoir une chaîne codée", telle qu'elle vous est indiquée à la page 49. Vous pourrez ainsi profiter de ces programmes codés comme des programmes ordinaires.
- La fonction messagerie du nouveau décodeur Canal Plus est disponible avec ce modèle, sauf lorsqu'il est en mode TV et positionné sur Canal Plus.

Réglage automatique

Réglage automatique des chaînes/ réglage automatique de l'horloge/ réglage automatique des numéros guides

Après que vous ayez appuyé sur la touche $\odot/1$ du magnétoscope ou de la télécommande pour allumer le magnétoscope pour la première fois, vous pouvez régler automatiquement les chaînes, l'horloge et les numéros guides.

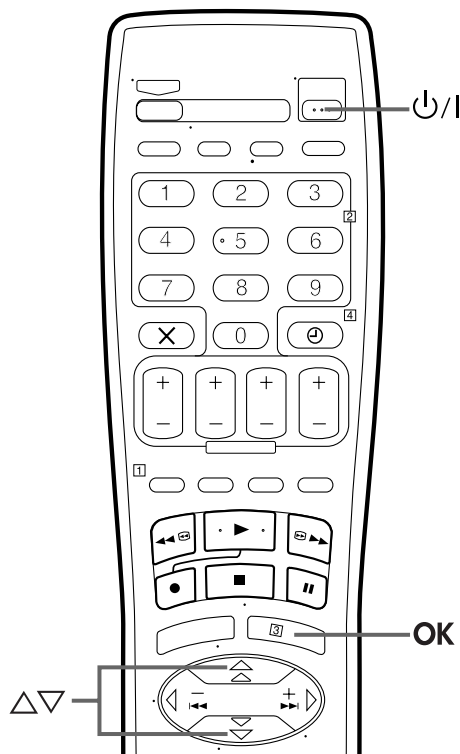

ATTENTION

Une fois que vous avez effectué le réglage automatique, même si le soutien mémoire du magnétoscope est expiré, toutes les stations mémorisées et leurs numéros guides restent dans la mémoire du magnétoscope et le magnétoscope n'effectuera pas de nouveau le réglage automatique. Vous avez seulement besoin de régler l'horloge. (☞ p. 52)

Si vous avez déménagé dans une zone différente, effectuez chaque réglage comme requis.

- Réglage du tuner ☞ p. 46
- Réglage de l'horloge ☞ p. 52

Avant de commencer, s'assurer de la suite:

- Le câble de l'antenne TV doit être raccordé au magnétoscope.
- Le cordon d'alimentation du magnétoscope doit être branché à une prise secteur.
- Si vous voulez utiliser l'affichage sur écran, le téléviseur doit être réglé sur son mode AV.

Effectuer le réglage automatique.

Appuyer sur $\odot/1$ du magnétoscope ou de la télécommande. L'affichage de REGL. AUTO. DES CANAUX/T-V LINK apparaît sur le panneau d'affichage avant et/ou l'écran TV.

Sur le panneau d'affichage avant

Appuyer sur \triangle/∇ pour sélectionner "Auto" et appuyer sur OK ou \triangleright .

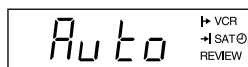

Sur l'affichage sur écran

Appuyer sur \triangle/∇ pour déplacer la barre illuminée (curseur) sur "REGL. AUTO. DES CANAUX" et appuyer sur OK ou \triangleright .



"Auto" apparaît sur le panneau d'affichage avant en clignotant; ne PAS appuyer sur des touches du magnétoscope ou de la télécommande avant que le panneau d'affichage montre l'heure, "(CH) 1" ou "--:--" comme illustré à la page 14.

- Si vous utilisez l'affichage sur écran, l'écran REGL. AUTO. DES CANAUX apparaîtra. Comme le réglage automatique progresse, la marque "■" sur l'écran TV se déplace de la gauche vers la droite. Une fois le réglage automatique terminé, l'écran normal est rétabli.
- Si vous avez raccordé le magnétoscope à un téléviseur offrant T-V Link, etc. via un câble péritélévision à 21 broches entièrement câblé, le magnétoscope exécute automatiquement le téléchargement pré-réglé et l'écran T-V LINK apparaît (☞ p. 13).

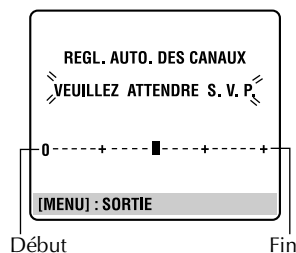

REMARQUES:

- Dans une région où aucune station TV ne transmet de signal PDC (Programme Delivery Control), le magnétoscope ne peut effectuer ni le réglage automatique de l'horloge ni le réglage automatique des numéros guides.
- S'il y a une coupure de courant, ou si vous appuyez sur $\odot/1$ ou MENU alors que le réglage automatique est en cours, le réglage automatique sera interrompu; bien couper une fois l'alimentation du magnétoscope et essayer de nouveau.
- Le réglage automatique de l'horloge peut ne pas fonctionner correctement en fonction des conditions de réception.

Téléchargement pré-réglé

Réglage automatique des chaînes par téléchargement via le téléviseur / réglage automatique de l'horloge / réglage automatique des numéros guide

ATTENTION

Vous pouvez utiliser cette fonction uniquement avec un téléviseur offrant T-V Link, etc.* Assurez-vous d'utiliser un câble péritélévision à 21 broches entièrement câblé.

* Compatible avec des téléviseurs offrant T-V Link, EasyLink, Megalogic, SMARTLINK, Q-Link, DATA LOGIC ou NexTVView Link à l'aide d'un câble péritélévision à 21 broches entièrement câblé. Le degré de compatibilité et le nombre de fonctions disponibles peuvent varier en fonction du système utilisé.

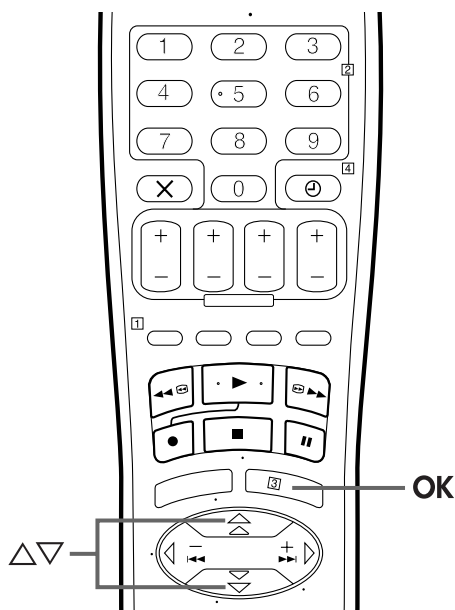

REMARQUES:

- Pour plus de détails, se reporter au manuel d'instructions du téléviseur.
- Dans une région où aucune station TV ne transmet de signal PDC (Programme Delivery Control), le magnétoscope ne peut effectuer ni le réglage automatique de l'horloge ni le réglage automatique des numéros guides.
- S'il y a une coupure de courant, ou si vous appuyez sur $\psi/1$ ou **MENU** alors que le téléchargement ou la configuration sont en cours, ces opérations seront interrompues; bien couper une fois l'alimentation du magnétoscope et essayer de nouveau à partir du commencement.
- Le réglage automatique de l'horloge peut ne pas fonctionner correctement en fonction des conditions de réception.
- Sur ce magnétoscope, vous pouvez utiliser les caractères: A-Z, 0-9, -, *, + et _ (espace) pour nommer une station (N.TV). Les noms de certaines stations téléchargées peuvent être différents de ceux de votre téléviseur (☞ p. 50).

Si vous avez raccordé le magnétoscope à un téléviseur offrant T-V Link, etc., le magnétoscope effectuera automatiquement le téléchargement pré-réglé plutôt que le réglage automatique à la page 12. Après le téléchargement, le magnétoscope règle l'horloge et le numéro guide automatiquement. Avant de lancer cette procédure, vous devez au préalable avoir effectué le raccordement de base (☞ p. 10).

Télécharger à partir du téléviseur.

Appuyer sur $\psi/1$ du magnétoscope ou de la télécommande. L'affichage de REGL. AUTO. DES CANAUX/T-V LINK apparaît sur le panneau d'affichage avant et/ou l'écran TV.

Sur le panneau d'affichage avant

Appuyer sur $\Delta \nabla$ pour sélectionner "CH --" et appuyer sur **OK** ou \triangleright .

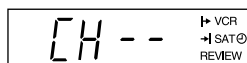

Sur l'affichage sur écran

Appuyer sur $\Delta \nabla$ pour déplacer la barre illuminée (curseur) sur "T-V LINK" et appuyer sur **OK** ou \triangleright .



Les positions pré-réglées indiquées sur le panneau d'affichage croissent à partir de "CH1"; ne PAS appuyer sur des touches du magnétoscope ou de la télécommande avant que le panneau d'affichage montre l'heure, "(CH) 1" ou "--:--" comme illustré à la page 14.

- Si vous utilisez l'affichage sur écran, l'écran de T-V LINK apparaît. Puis l'écran de REGL. DES NUMEROS GUIDES apparaît pendant le réglage du numéro guide. Une fois le téléchargement pré-réglé terminé, "TERMINÉ" apparaît pendant environ 5 secondes, puis l'écran normal est rétabli.
- Une pression sur n'importe quelle touche du magnétoscope ou de la télécommande interrompra un téléchargement en cours.

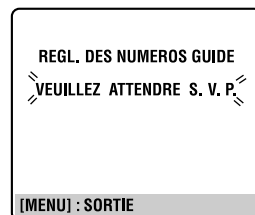
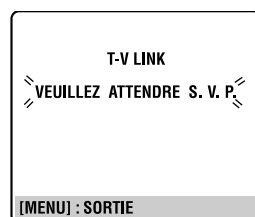

Le résultat du réglage automatique/Téléchargement pré-réglé apparaît sur le panneau d'affichage avant.

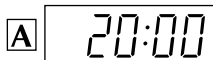

Si le réglage automatique des canaux et le réglage automatique de l'horloge ont été effectués avec succès, l'heure actuelle correcte est affichée.

Mettre en marche le téléviseur et sélectionner son mode AV, puis s'assurer que toutes les stations nécessaires ont été mises dans la mémoire du magnétoscope en utilisant les touches **PR**.

- Si des noms de station (N.TV – p. 51) ont également été mis dans la mémoire du magnétoscope, le nom de station sera affiché dans le coin supérieur gauche de l'écran TV pendant 5 secondes environ lorsque la chaîne est changée.
- Si vous voulez régler manuellement le tuner pour ajouter ou sauter des canaux, pour changer les positions pré-réglées ou pour régler ou changer des noms de station, voir pages 48 à 51.



Si le réglage automatique des canaux a fonctionné mais que le réglage automatique de l'horloge n'a pas marché, "1" (No de chaîne) est affiché.

Mettre en marche le téléviseur et sélectionner son mode AV, puis s'assurer que toutes les stations nécessaires ont été mises dans la mémoire du magnétoscope en utilisant les touches **PR**.

- Si des noms de station (N.TV – p. 51) ont également été mis dans la mémoire du magnétoscope, le nom de station sera affiché dans le coin supérieur gauche de l'écran TV pendant 5 secondes environ lorsque la chaîne est changée.
- Si vous voulez régler manuellement le tuner pour ajouter ou sauter des canaux, pour changer les positions pré-réglées ou pour régler ou changer des noms de station, voir pages 48 à 51.
- Effectuer le "Réglage de l'horloge" à la page 52.

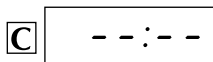

Si le réglage automatique des canaux et le réglage automatique de l'horloge ont tous les deux échoué, "--:--" est affiché.

S'assurer que les câbles sont raccordés correctement et couper une fois l'alimentation du magnétoscope, puis remettre l'alimentation du magnétoscope.

Effectuer de nouveau le réglage automatique ou le téléchargement pré-réglé.

IMPORTANT

- Pour vérifier si les numéros guide ont été réglés correctement, effectuer l'enregistrement programmé SHOWVIEW (p. 26).
- En fonction des conditions de réception, les noms de station peuvent ne pas être mémorisés correctement, et le réglage automatique des numéros guides peut ne pas fonctionner correctement. Si les numéros guides ne sont pas réglés correctement, lorsque vous enregistrez par minuterie un programme TV avec le système SHOWVIEW, le magnétoscope enregistrera le programme TV d'une autre chaîne. En programmant la minuterie en mode système SHOWVIEW, bien vérifier que la chaîne désirée est correctement sélectionnée (p. 26, "Enregistrement programmé avec le système SHOWVIEW").
- Votre magnétoscope mémorise toutes les stations détectées même si les conditions de réception sont médiocres. Vous pouvez effacer ces stations si la qualité de réception est inacceptable, (p. 49, "Eliminer une chaîne").

Installation du récepteur et du contrôleur satellite

La procédure qui suit est nécessaire si vous captez des canaux satellite avec un récepteur satellite. Environ 20 secondes avant l'enregistrement programmé avec le système SHOWVIEW (☞ p. 26), l'enregistrement programmé express (☞ p. 28) ou l'enregistrement par minuterie express de 24 heures (☞ p. 30), le magnéscope règle son mode d'entrée sur "L-2" et passe automatiquement sur la chaîne du récepteur satellite en utilisant le contrôleur satellite (non fourni).

Installation du contrôleur satellite

1 Positionner le contrôleur satellite.

Placer le contrôleur satellite de telle sorte que rien n'obstrue la voie entre son émetteur et le capteur du récepteur satellite.

2 Fixer le contrôleur satellite.

Fixer solidement à l'aide du ruban adhésif attaché à l'arrière du contrôleur satellite.

3 Effectuer les raccordements.

S'assurer de raccorder le connecteur AV2 (L-2) ENTREE/ DECODEUR du magnéscope au connecteur péritélévision à 21 broches du récepteur satellite.

REMARQUE:

Lors du raccordement du récepteur satellite, se référer à son manuel d'instruction.

4 Raccorder le contrôleur satellite au magnéscope.

Raccorder le contrôleur satellite au connecteur CONTROLEUR SAT sur le panneau arrière.

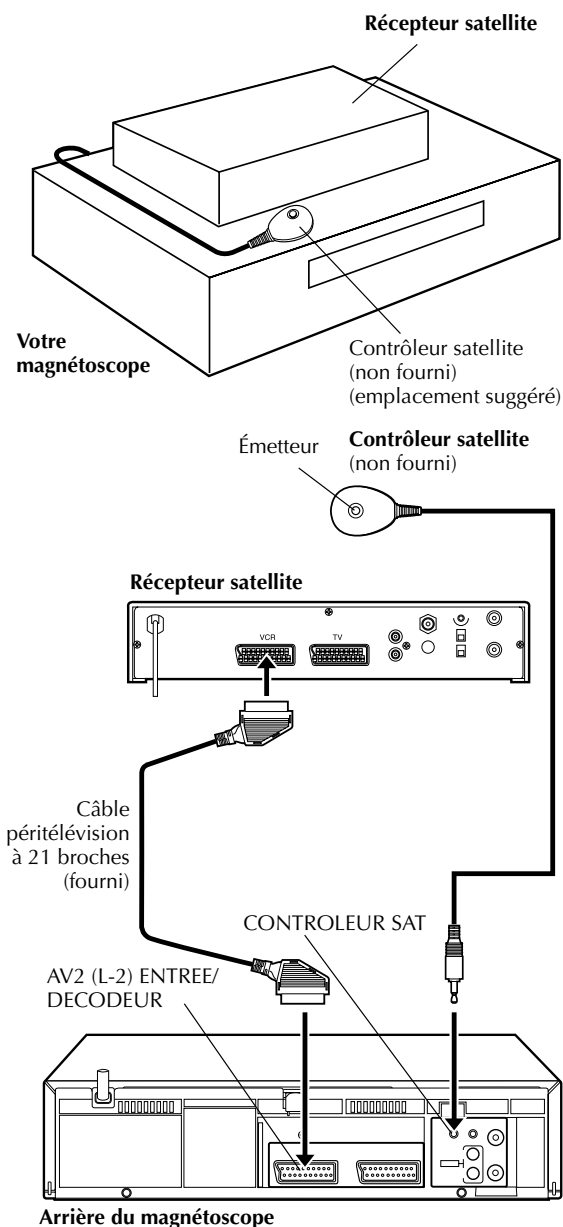

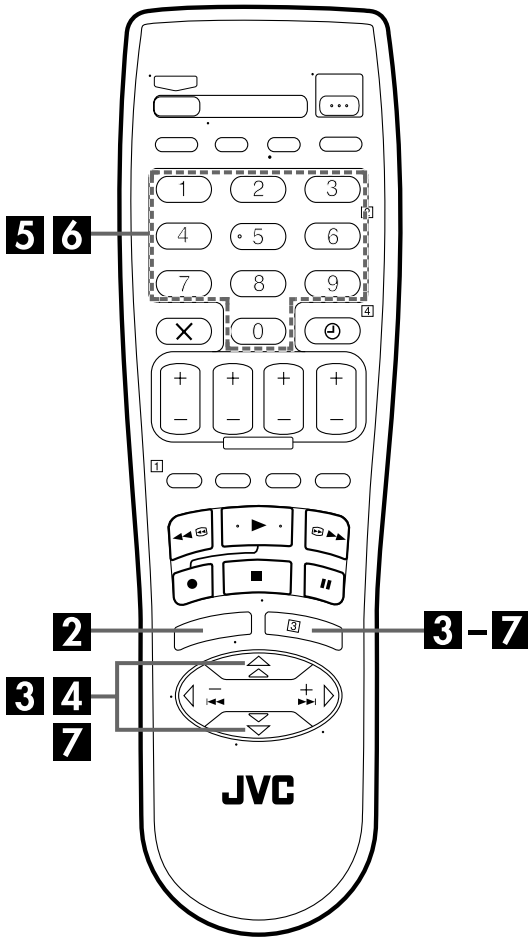

Réglage de la marque et du canal du récepteur satellite

Après l'installation, régler correctement la marque et le canal ; sinon, le contrôleur satellite ne peut pas fonctionner correctement.

Mettre en marche le téléviseur et sélectionner le mode AV.

1 Mettre en marche le récepteur satellite.

Mettre l'alimentation sur le récepteur satellite.

2 Accéder à l'écran "MENU PRINCIPAL" sur le magnétoscope.

Appuyer sur MENU.

3 Accéder à l'écran de "REGLAGES INITIAUX".

Appuyer sur $\Delta \nabla$ pour déplacer la barre illuminée (curseur) sur "REGLAGES INITIAUX", puis appuyer sur **OK** ou \triangleright .

4 Accéder à l'écran de "REGL. CONTROLE SAT".

Appuyer sur $\Delta \nabla$ pour déplacer la barre illuminée (curseur) sur "REGL. CONTROLE SAT", puis appuyer sur **OK** ou \triangleright .

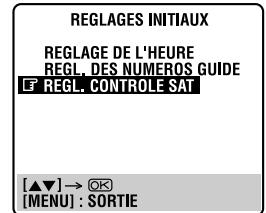

5 Entrer la marque du récepteur satellite.

Appuyer sur les **touches numériques** appropriées pour entrer le code de marque à partir de la liste à la page 17, puis appuyer sur **OK**.

- Si le code de marque entré n'est pas valide, le champ d'entrée de code est remis à l'état initial. Recommencer pour entrer le bon code de marque.
- Si la magnétoSCOPE est en mode de lecture ou d'enregistrement, vous ne pouvez pas régler le code de marque.



6 Sélectionner la chaîne du récepteur satellite.

Appuyer sur les **touches numériques** appropriées pour entrer la position de la chaîne sur le récepteur satellite, puis appuyer sur **OK**.

- Vous pouvez régler la position de la chaîne de 1 à 999.
- Après la pression sur **OK**, le magnétoSCOPE entre en mode de test.

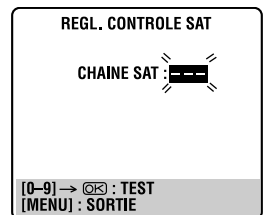

7 Vérifier les résultats du test.

Si le numéro de chaîne du récepteur satellite a été changé pour le même que vous avez réglé à l'étape 6...

Appuyer sur Δ / ∇ pour déplacer la barre illuminée (curseur) sur "CHAINE TUNER SAT...", puis appuyer sur **OK** ou \triangleright pour sortir du mode de réglage du contrôleur SAT.



Si le numéro de chaîne du récepteur satellite n'a pas été changé correctement...

Appuyer sur Δ / ∇ pour déplacer la barre illuminée (curseur) sur "CHAINE INCHANGEE", puis appuyer sur **OK** ou \triangleright . Reprendre ensuite la procédure à partir de l'étape 5.

NOM DE MARQUE	CODE
JVC	73
AMSTRAD	60, 61, 62, 63, 92
CANAL SATELLITE	81
CANAL +	81
D-BOX	85
ECHOSTAR	78, 79, 80
ECHOSTAR (VIA DIGITAL)	82
FINLUX	68
FORCE	89
GALAXIS	88
GRUNDIG	64, 65
HIRSCHMANN	64, 78, 99
ITT NOKIA	68
JERROLD	75
KATHREIN	70, 71, 96
LUXOR	68
MASCOM	93
MASPRO	70
NOKIA	87, 94
PACE	65, 67, 74, 86, 92
PANASONIC	74, 92
PHILIPS	66, 84
RFT	69
SABA	97
SAGEM	83, 90
SALORA	68
SIEMENS	64
SKYMASTER	69, 98
THOMSON	97
TPS	83
TRIAx	91
WISI	64

REMARQUES:

- Le contrôleur satellite peut ne pas fonctionner avec tous les types de récepteur satellite.
- Pour certains récepteurs satellite, vous devez régler le mode d'entrée de canaux pour l'entrée de deux chiffres.
- Si votre récepteur satellite a plus de deux modes de canaux, s'assurer de le régler sur le "mode tous canaux". Pour plus d'informations, se référer au manuel d'instructions du récepteur satellite.
- Lors de la sélection du canal du récepteur satellite (étape 6), les signaux émis par la télécommande peuvent interférer avec les signaux transmis par le contrôleur satellite. Dans ce cas, placer la télécommande le plus près possible de la fenêtre de réception infrarouge du magnétoscope.

Fonctions de T-V Link

Vous pouvez utiliser ces fonctions uniquement avec un téléviseur offrant T-V Link, etc*.

Pour plus de détails, se reporter au manuel d'instructions du téléviseur.

* Compatible avec des téléviseurs offrant T-V Link, EasyLink, Megalogic, SMARTLINK, Q-Link, DATA LOGIC ou NexTView Link à l'aide d'un câble péritelévision à 21 broches entièrement câblé. Le degré de compatibilité et le nombre de fonctions disponibles peuvent varier en fonction du système utilisé.

NexTView Link

Vous pouvez télécharger les informations de numéro de guide électronique (GPE) à partir de votre téléviseur pour un enregistrement par minuterie sur le magnétoscope.

Pour plus de détails, se reporter au manuel d'instructions du téléviseur.

Mise en marche automatique du téléviseur

Le téléviseur se met en marche et se règle automatiquement sur son mode AV chaque fois que vous lisez une cassette.

Pour plus de détails, se reporter au manuel d'instructions du téléviseur.

Mise en mode d'attente automatique du magnétoscope

Vous pouvez couper l'alimentation de votre magnétoscope à l'aide de la télécommande de votre téléviseur.

Pour plus de détails, se reporter au manuel d'instructions du téléviseur.

Direct Rec

Vous pouvez facilement commencer à enregistrer le programme que vous visionnez sur le téléviseur. Quand vous utilisez cette fonction, régler "DIRECT REC" sur "M." (p. 43).

Lecture simple

Mettre en marche le téléviseur et sélectionner le mode AV.

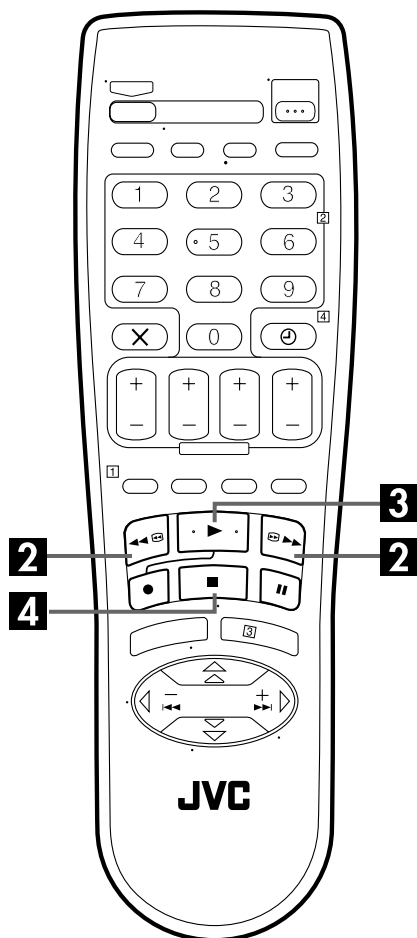
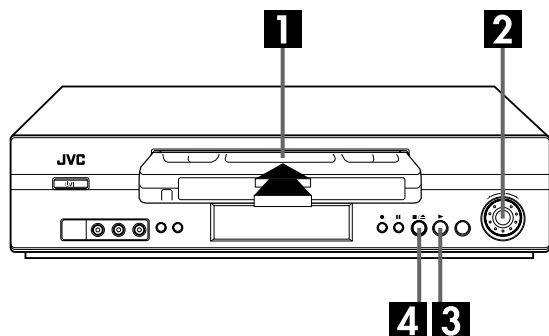

1 Charger une cassette.

S'assurer que la face de la cassette portant la fenêtre est en haut, que le côté arrière portant l'étiquette est face à vous et que la flèche sur le devant de la cassette est pointée vers le magnéto. • Ne pas appliquer trop de force pour l'introduction. • L'alimentation du magnéto est mise automatiquement et le compteur est automatiquement remis à "0:00:00". • Si la languette de sécurité d'enregistrement de la cassette a été retirée, la lecture commence automatiquement.

2 Trouver le début du programme.

Si la bande est avancée au delà du point de début, appuyer sur ◀ ou tourner la molette DÉFILEMENT sur la gauche. Pour faire défiler en avant, appuyer sur ▶ ou tourner la molette DÉFILEMENT sur la droite.

3 Lancer la lecture.

Appuyer sur ▶. "bEST" apparaît en clignotant sur le panneau d'affichage avant du magnéto pendant l'alignement automatique. (☞ p. 25)

4 Arrêter la lecture.

Appuyer sur ■ sur la télécommande ou ■/▲ sur le panneau avant du magnéto. Puis appuyer sur ■/▲ pour retirer la cassette.

Nettoyer les têtes vidéo à l'aide d'une cassette de nettoyage "sèche" — EL3 — lorsque:

- L'image qui apparaît lors de la lecture d'une cassette manque de fini, est de mauvaise qualité.
- L'image n'est pas nette ou n'apparaît pas.
- "UTILISEZ LA CASSETTE DE NETTOYAGE JVC." apparaît sur l'écran (seulement lorsque "O.S.D." est réglé sur "M." (☞ p. 43)).

Cassettes utilisables

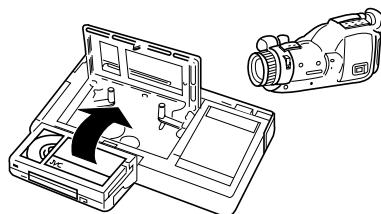

- Des enregistrements de caméscope VHS compact peuvent être lus sur ce magnéto. Placer simplement la cassette enregistrée dans un adaptateur de cassette VHS et elle peut être utilisée comme toute cassette VHS de taille standard.
- Ce magnéto dispose de la fonction SQPB (S-VHS QUASI PLAYBACK) qui vous permet de regarder les cassettes enregistrées au format S-VHS et en mode VN avec la résolution VHS normale.
 - * SQPB n'offre pas la résolution Super S-VHS.
- Ce magnéto peut enregistrer sur des cassettes VHS ordinaires et Super VHS. Toutefois, il n'enregistrera que des signaux vidéo VHS standard.
 - * L'enregistrement S-VHS n'est pas possible avec ce magnéto.

Fonctions de lecture

REMARQUE:

Se référer à l'illustration de la télécommande ci-dessous en lisant les procédures suivantes.

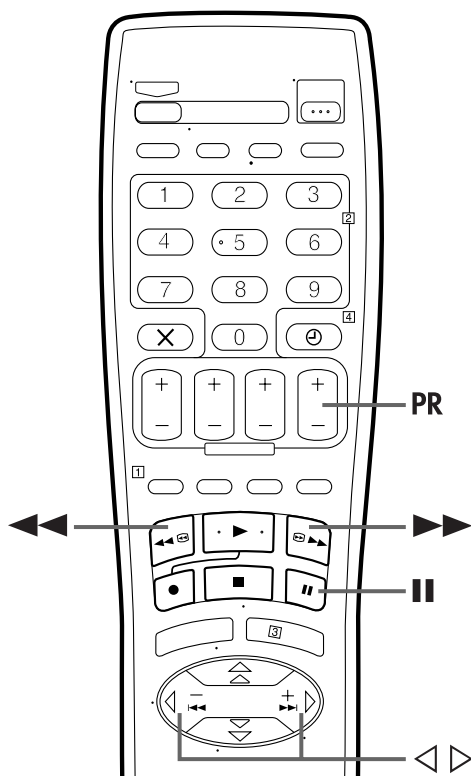
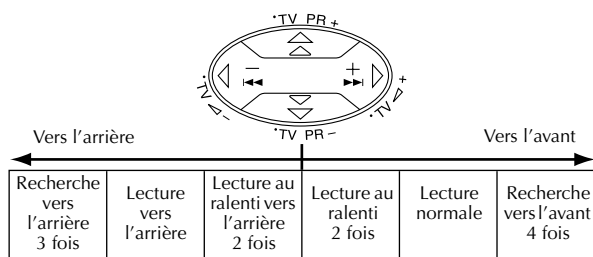

ATTENTION

En mode de recherche, d'arrêt sur image, de ralenti, ou de lecture image par image,

- l'image sera déformée.
- des barres de bruit apparaîtront.
- une cassette enregistrée en mode LD subira une perte de couleur.

Arrêt sur image/lecture image par image

1 Faire une pause pendant la lecture.

Appuyer sur la molette **DÉFILEMENT**.

OU

Appuyer sur **II**.

- S'il y a un tremblement vertical de l'image, utiliser les touches **PR** pour ajuster l'image.

2 Lire image par image.

Tourner la molette **DÉFILEMENT** vers la droite pour la lecture image par image avant, ou vers la gauche pour la lecture image par image inverse.

OU

Appuyer sur **II**.

OU

Appuyer sur ◀ ou ▶.

Pour reprendre la lecture normale, appuyer sur ▶ ou appuyer sur la molette **DÉFILEMENT**.

Recherche à grande vitesse

Pendant la lecture, tourner rapidement la molette de défilement **JOG** sur la gauche ou la droite.

OU

Pendant la lecture ou en arrêt sur image, appuyer sur ▶▶ pour la recherche à grande vitesse avant, ou sur ◀◀ pour la recherche à grande vitesse inverse.

Pour reprendre la lecture normale, appuyer sur ▶.

REMARQUES:

- Pour des recherches courtes, pendant la lecture ou l'arrêt sur image, maintenir pressé ▶▶ ou ◀◀. En relâchant, la lecture normale reprend.
- Pour éviter une distorsion d'image avec une bande MESECAM enregistrée en mode LD, régler "SYST. COULEUR" sur "MESECAM" (p. 45) pendant la recherche, l'arrêt sur image ou l'avance image par image.

REMARQUES SUR SQPB:

- Quand vous lisez une cassette enregistrée au format S-VHS et en mode VN, des parasites peuvent apparaître en mode d'arrêt sur image, de ralenti ou de lecture image par image.
- En fonction de la bande, des parasites peuvent apparaître pendant la lecture normale.

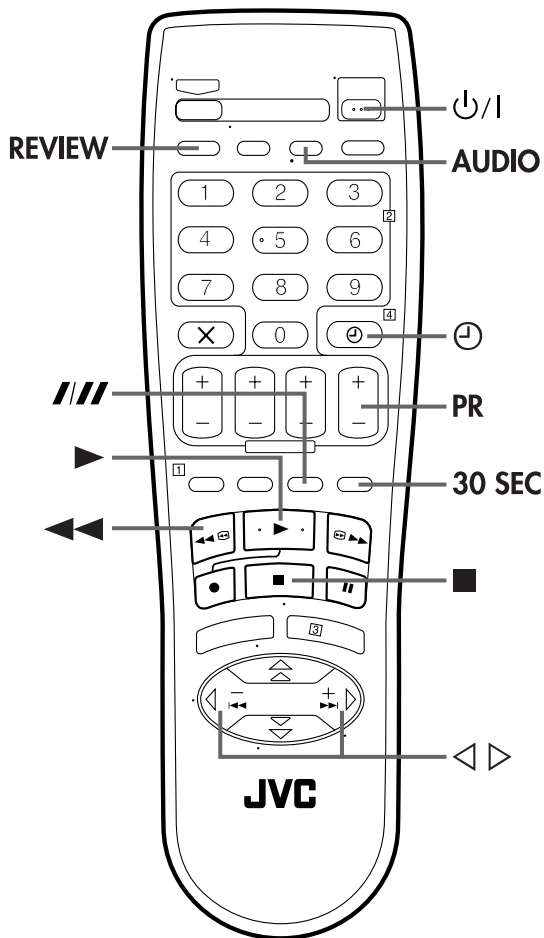

Alignement manuel

Votre magnéscope dispose d'une commande d'alignement automatique. Pendant la lecture, vous pouvez l'annuler et régler manuellement l'alignement en appuyant sur les touches **PR**.

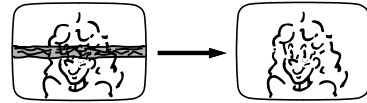

1 Annuler l'alignement automatique.

Pendant la lecture, appuyer sur **///** sur la télécommande.

2 Ajuster manuellement l'alignement.

Appuyer sur **PR** + ou -.

- Appuyer de nouveau sur **///** pour repasser en alignement automatique.

REMARQUE:

Quand une nouvelle cassette est introduite, le magnéscope passe automatiquement en mode d'alignement automatique.

Instant ReView

Simplement en appuyant sur une seule touche, le magnéscope est mis en marche, il rembobine la bande et commence la lecture du dernier programme enregistré par minuterie. Si vous avez plusieurs programmes enregistrés, vous pouvez accéder facilement à n'importe lequel d'entre eux.

REMARQUE:

Avant de commencer, s'assurer que l'alimentation du magnéscope est coupée et que le mode de minuterie n'est pas engagé.

Activer Instant ReView.

Appuyer sur **REVIEW**. L'alimentation du magnéscope est mise en marche et le magnéscope recherche le code d'indexation indiquant le début du dernier programme enregistré par minuterie. Une fois trouvé, la lecture commence automatiquement.

- Le panneau d'affichage avant vous dit combien de programmes ont été enregistrés. Si vous avez par exemple, 3 programmes, l'indicateur Instant REVIEW et "3" clignotent. Pour regarder le premier des trois programmes, appuyer trois fois sur **REVIEW**. Le magnéscope fait la recherche et lance la lecture automatiquement. Vous pouvez accéder à un programme jusqu'à 9 codes d'indexation de la position courante de la bande.
- Instant ReView n'est pas possible alors que le magnéscope est en mode de minuterie.
- Le nombre de programmes enregistrés ne sera pas affiché sur le panneau d'affichage après l'enregistrement automatique d'émission satellite (☞ p. 33).

Recherche à vitesse variable (lecture au ralenti comprise)

Pendant la lecture, tourner la molette **DÉFILEMENT** vers la droite pour la recherche à vitesse variable avant, ou vers la gauche pour la recherche à vitesse variable inverse.

OU

Pendant la lecture, appuyer sur **<** ou **>** de façon répétée.

- Chaque fois que vous appuyez sur **<** ou sur **>**, ou chaque fois que la molette **DÉFILEMENT** passe une position de dé clic, la vitesse de lecture change. Pour diminuer la vitesse pendant une recherche d'image, appuyez de façon répétée sur la touche du sens opposé ou tournez la molette dans le sens opposé.
- Pendant l'arrêt sur image, maintenez pressée **>** pour démarrer la lecture au ralenti vers l'avant (ou **<** pour démarrer la lecture au ralenti vers l'arrière). Quand vous relâchez la touche, l'arrêt sur image est rétabli. Pendant l'arrêt sur image, maintenir pressée **||** pendant plus de 2 secondes démarre aussi la lecture au ralenti vers l'avant. Si vous appuyez de nouveau sur **||**, l'arrêt sur image est rétabli.
- Vous pouvez ajuster manuellement l'alignement pendant la lecture au ralenti. (☞ colonne de droite)

Pour reprendre la lecture normale, appuyer sur **>**.

Recherche indexée

Votre magnétope marque automatiquement des codes d'indexation au début de chaque enregistrement. Cette fonction vous donne un accès rapide à tout code d'indexation jusqu'à 9 dans un sens ou l'autre.

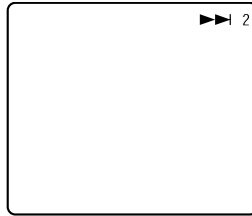

REMARQUES:

- Avant de commencer, s'assurer que le magnétope est en mode d'arrêt.
- Si "O.S.D." est réglé sur "M.", (☞ p. 43), "MARQUAGE" clignote sur l'écran pendant le marquage d'un code d'indexation.

Activer la recherche indexée.

Appuyer sur ◀ ou ▶ (◀◀ ou ▶▶). "◀◀ 1" ou "▶▶ 1" est affiché sur l'écran TV et la recherche commence dans le sens correspondant.

- Pour accéder aux codes d'indexation 2 à 9, appuyer plusieurs fois sur ◀ ou ▶ jusqu'à l'affichage du bon numéro d'index.

Exemple:

Pour localiser le début de B à partir de la position courante, appuyer deux fois sur ◀.

Pour localiser le début de D à partir de la position courante, appuyer une fois sur ▶.

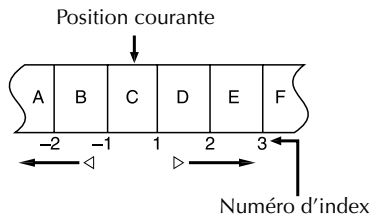

- Quand le code d'indexation spécifié est trouvé, la lecture commence automatiquement.

Recherche par sauts

Pendant la lecture, appuyer sur la touche **30 SEC** d'une à quatre fois pour sauter les sections non désirées. Pour reprendre la lecture normale, appuyer sur ▶.

- Chaque pression lance une période de 30 secondes de lecture accélérée. La lecture normale reprend automatiquement.

Mémoire de la fonction suivante

La Mémoire de la fonction suivante indique au magnétope ce qu'il doit faire après le rembobinage. Avant de continuer, s'assurer que le magnétope est dans le mode d'arrêt.

- Pour commencer automatiquement la lecture.
Appuyer sur ◀◀, puis appuyer sur ▶ dans les 2 secondes.
- Pour couper automatiquement l'alimentation.
Appuyer sur ◀◀, puis appuyer sur ⏻ dans les 2 secondes.
- Pour activer automatiquement le mode d'attente de la minuterie.
Appuyer sur ◀◀, puis appuyer sur ⊖ dans les 2 secondes.

Lecture répétée

Votre magnétope peut lire automatiquement toute la bande 100 fois de suite.

1 Lancer la lecture.

Appuyer sur ▶.

2 Activer la lecture répétée.

Appuyer sur ▶ et maintenir pendant plus de 5 secondes, puis relâcher.

- L'indicateur de lecture (▷) sur le panneau d'affichage avant clignote lentement.
- Après avoir lu une bande 100 fois, le magnétope s'arrête automatiquement.

3 Arrêter la lecture répétée.

Appuyer sur ■ n'importe quand.

- Appuyer sur ▶, ◀◀, ▶▶ ou || arrête également la lecture répétée.

Sélection de la piste son

Votre magnétope peut enregistrer trois pistes son (HI-FI G, HI-FI D et NORM) et il lira celle que vous sélectionnez.

Pendant la lecture

Appuyer sur **AUDIO** de la télécommande change la piste son comme suit:

PISTE	UTILISATION
Affichage sur écran	
HI FI G ▷ ◁ D	Pour bandes stéréo Hi-Fi
HI FI G ▷	Pour l'audio principal des bandes bilingues
HI FI ◁ D	Pour l'audio secondaire des bandes bilingues
NORM	Pour bandes avec doublage audio
HI FI NORM	Pour bandes avec doublage audio

REMARQUES:

- Normalement, "HIFI G ▷ ◁ D" doit être sélectionné. Dans ce mode, les bandes stéréo Hi-Fi sont lues en stéréo, et la piste normal est lue automatiquement pour des bandes avec seulement l'audio normal.
- Pour des instructions sur l'enregistrement de programmes stéréo et bilingues, se référer à page 24.
- "O.S.D." doit être réglé sur "M." ou les affichages sur écran n'apparaîtront pas (☞ p. 43).

Enregistrement simple

Mettre en marche le téléviseur et sélectionner le mode AV.

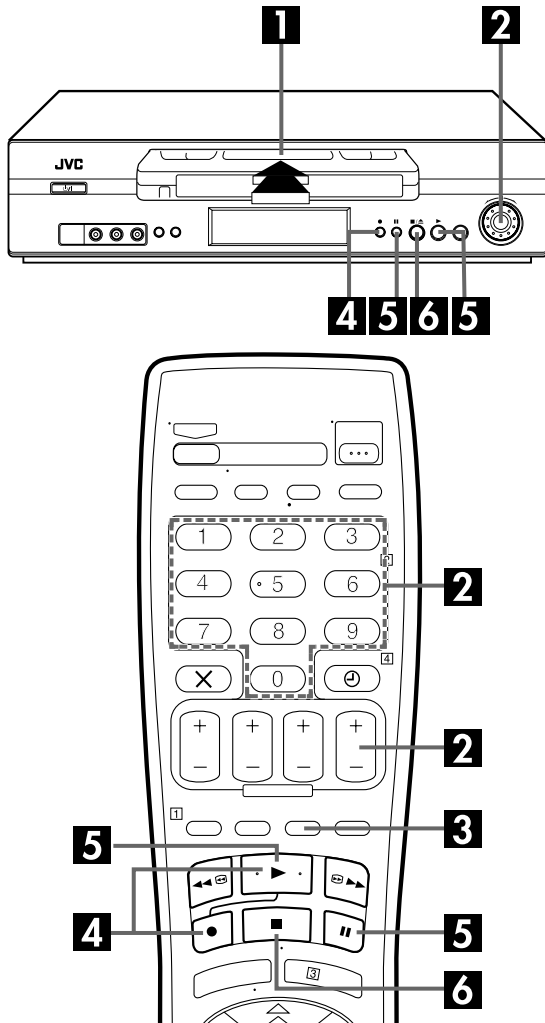

Fonction de reprise d'enregistrement

Si une panne de courant se produit pendant l'enregistrement, enregistrement immédiat (☞ p. 23) ou enregistrement par minuterie (☞ p. 26, 28, 30), l'enregistrement reprendra automatiquement quand le courant est rétabli, à moins que le soutien mémoire du magnétoSCOPE soit expiré.

ATTENTION:

- La piste son hi-fi enregistrée avec ce magnétoSCOPE ne peut pas être lue avec des appareils vidéo autres que VHS Hi-Fi.
- La piste son normal est compatible avec tout matériel VHS.
- En enregistrant en SECAM, l'audio Hi-Fi peut être enregistré dans les deux modes VN et LD. Toutefois, en PAL, l'enregistrement audio Hi-Fi n'est possible que dans le mode VN.

1 Charger une cassette.

Introduire une cassette avec la languette de sécurité d'enregistrement intacte.

- L'alimentation du magnétoSCOPE est mise automatiquement et le compteur est automatiquement remis à "0:00:00".

2 Choisir un programme.

Appuyer sur **PR +/-** ou sur les **touches numériques**. Ou appuyer sur la molette **DÉFILEMENT** et la tourner sur la gauche ou la droite pour sélectionner le canal que vous voulez enregistrer.

3 Régler la vitesse d'enregistrement.

Appuyer sur **VN/LD (///)**. Regarder l'indicateur VN/LD sur l'écran TV pour confirmer la vitesse d'enregistrement sélectionnée.

4 Commencer l'enregistrement.

Appuyer sur ● et maintenir pressé en appuyant sur ► de la télécommande, ou appuyer sur ● sur le magnétoSCOPE.

- Si "O.S.D." est réglé sur "M.", (☞ p. 43), "MARQUAGE" clignote sur l'écran pendant le marquage d'un code d'indexation.

B.E.S.T prend place au début du premier enregistrement VN et du premier enregistrement LD après introduction de la cassette. (☞ p. 25)

Aux utilisateurs d'un téléviseur offrant T-V Link:

Si "DIRECT REC" est réglé sur "M.", l'émission apparaissant actuellement sur l'écran du téléviseur sera enregistrée (☞ p. 43).

5 Faire une pause/reprise d'enregistrement.

Appuyer sur **II**. Appuyer sur ► pour reprendre l'enregistrement.

- Vous pouvez sélectionner le canal en mode de pause d'enregistrement.

6 Arrêter l'enregistrement.

Appuyer sur ■ sur la télécommande ou ■/▲ sur le magnétoSCOPE. Puis appuyer sur ■/▲ pour retirer la cassette.

Prévention d'effacement accidentel

Pour éviter un enregistrement accidentel sur une cassette enregistrée, retirer sa languette de sécurité d'enregistrement. Pour enregistrer dessus plus tard, couvrir l'emplacement avec de la bande adhésive.

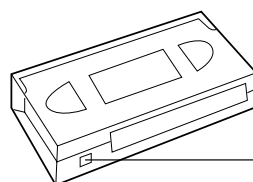

Languette de sécurité d'enregistrement

Fonctions d'enregistrement

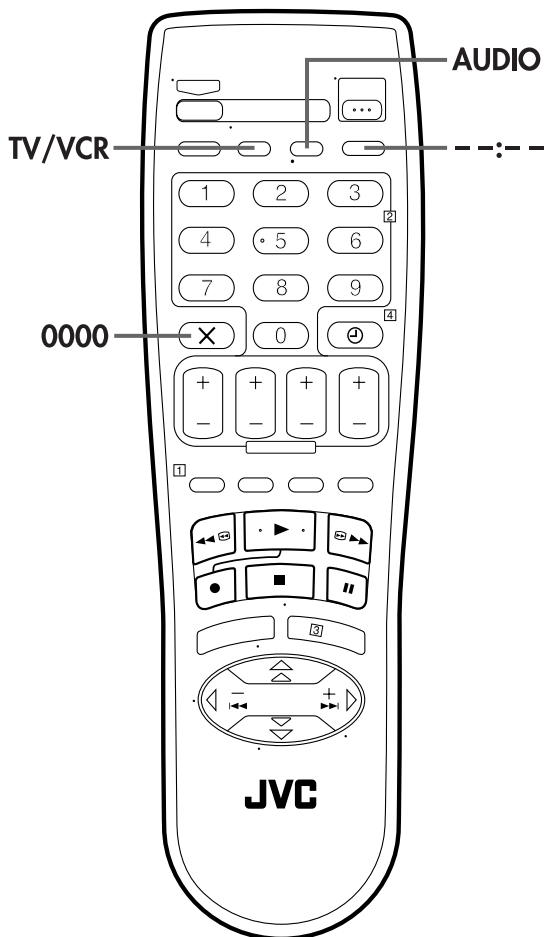
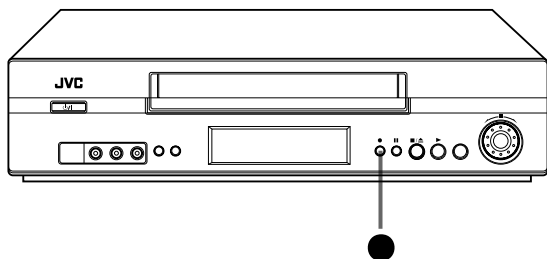

Enregistrement immédiat (minuterie d'arrêt)

Cette méthode facile vous permet d'enregistrer de 30 minutes à 6 heures (par tranches de 30 minutes), et de couper le magnéscope après la fin de l'enregistrement.

1 Commencer l'enregistrement.

Appuyer sur ● sur le magnéscope.

2 Passer en mode de l'enregistrement immédiat.

Appuyer à nouveau sur ●. "0" clignote et 0:30 apparaît dans l'affichage.

3 Régler la durée d'enregistrement.

Si vous voulez enregistrer pendant plus de 30 minutes, appuyer sur ● pour prolonger la durée. Chaque pression prolonge la durée d'enregistrement de 30 minutes.

REMARQUE:

Vous pouvez effectuer l'enregistrement immédiat seulement en utilisant la touche ● sur le panneau avant du magnéscope.

Regarder un programme pendant l'enregistrement d'un autre

Appuyer sur TV/VCR. L'indicateur VCR du magnéscope et l'émission TV étant enregistrée disparaissent. Une fois l'enregistrement en cours, tout ce que vous devez faire est de régler les commandes de chaîne sur le téléviseur pour la station que vous voulez visionner.

- Le programme sélectionné avec les commandes de chaîne du téléviseur apparaît sur l'écran du téléviseur alors que celui sélectionné avec les touches **PR** du magnéscope est enregistré sur la bande.
- Si un décodeur est raccordé au magnéscope (p. 10), vous pouvez sélectionner aussi bien un canal brouillé avec les commandes de chaîne du téléviseur.

Indication de durée d'enregistrement écoulée

1 Afficher le compteur.

Appuyer sur **--:--** pour que la valeur du compteur apparaisse sur l'écran TV.

2 Remettre le compteur à zéro.

Appuyer sur **0000** avant de lancer l'enregistrement ou la lecture.

- Le compteur est remis à "0:00:00" et montre la durée écoulée exacte comme la bande défile. Vous pouvez contrôler la durée exacte d'un enregistrement ou d'une lecture.

Durée de bande restante

Appuyer sur **--:--** pour que la durée restante sur la bande apparaisse sur l'écran TV.

REMARQUE:

En fonction du type de bande utilisée, la valeur de la durée de bande restante n'apparaît pas immédiatement, ou n'est pas correcte. "--:--" peut quelquefois apparaître, ou l'affichage peut clignoter par moment.

IMPORTANT:



A l'heure actuelle, il n'y a pas de diffusion bilingue en France.

Réception de programmes stéréo et bilingues

Votre magnétoscope dispose d'un décodeur de son multiplex (A2) et d'un décodeur de son stéréo numérique (NICAM) également, rendant possible la réception des émissions stéréo et bilingues.

Lorsque la chaîne est changée, le type de l'émission reçue sera affiché sur l'écran du téléviseur pendant quelques secondes.

Type d'émission reçue	Affichage sur écran
Stéréo A2	ST
Bilingue A2	BIL.
Monophonique normal	(pas d'affichage)
Stéréo NICAM	ST NICAM
Bilingue NICAM	BIL. NICAM
Monophonique NICAM	NICAM

- Pour écouter un programme stéréo, appuyer sur **AUDIO** jusqu'à ce que "HIFI G  D" apparaisse sur l'écran TV.
- Pour écouter un programme bilingue, appuyer sur **AUDIO** jusqu'à ce que "HIFI G  D" apparaisse sur l'écran TV.
- Pour écouter l'audio Standard (monophonique normal) tout en recevant une émission NICAM, appuyer sur **AUDIO** jusqu'à ce que "NORM" apparaisse sur l'écran TV.

REMARQUE:

"O.S.D." doit être réglé sur "M." ou les affichages sur écran n'apparaîtront pas ( p. 43).

Enregistrement de programmes stéréo et bilingues (A2)

Les programmes stéréo sont automatiquement enregistrés en stéréo sur les pistes Hi-Fi et la piste audio normale enregistre le mélange G+D.

- Les programmes bilingues sont automatiquement enregistrés en bilingue sur les pistes Hi-Fi et la piste audio normale enregistre le son principal.

Enregistrement des programmes NICAM stéréo et bilingues

Le programme NICAM est enregistré sur les pistes Hi-Fi et la piste audio normale enregistre le son normal.

REMARQUES:

- Si la qualité du son stéréo capté est mauvaise, l'émission est reçue en mono avec une meilleure qualité.
- Avant la lecture d'un programme enregistré en stéréo, ou d'un programme bilingue, se référer à "Sélection de la piste son" à la page 21.

Système d'image B.E.S.T.

Le système B.E.S.T. (Biconditional Equalised Signal Tracking) contrôle l'état de la bande pendant la lecture et l'enregistrement, et compense pour offrir les images d'enregistrement et de lecture les meilleures possibles. Vous pouvez régler "B.E.S.T." sur "M." ou "A." selon vos préférences (☞ p. 43).

Lecture

Le magnéscope évalue la qualité de la bande une fois que vous avez lancé la lecture.

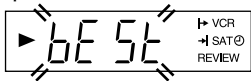

- Le magnéscope ajuste la qualité de l'image de lecture en fonction de la qualité de la bande utilisée.
- B.E.S.T. est actif pendant l'alignement automatique. "bEst" apparaît en clignotant sur le panneau d'affichage avant du magnéscope.

REMARQUES:

- En regardant une bande enregistrée avec "B.E.S.T." réglé sur "M.", il est recommandé de laisser "B.E.S.T." sur "M." pendant la lecture.
- En regardant une bande de location, ou une bande enregistrée sur un autre magnéscope, ou en utilisant votre magnéscope comme lecteur source pour le montage, régler B.E.S.T. selon vos préférences (☞ p. 43).
- "bEst" apparaît seulement au début de l'alignement automatique. Bien qu'il n'apparaisse pas après cela, la fonction B.E.S.T. est opérationnelle.

Enregistrement

Le magnéscope évalue la qualité de la bande une fois que vous avez lancé l'enregistrement.

PENDANT LE FONCTIONNEMENT B.E.S.T.

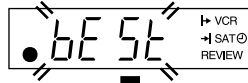

FONCTIONNEMENT B.E.S.T. TERMINÉ



- Le magnéscope prend environ 7 secondes pour évaluer la qualité de la bande, puis commence l'enregistrement.

REMARQUES:

- Le système B.E.S.T. fonctionne pour les deux modes VN et LD seulement après l'introduction d'une bande avant le premier enregistrement. Il ne prend pas place pendant l'enregistrement.
- Le système B.E.S.T. ne fonctionne pas alors que l'enregistrement automatique d'émission satellite est en cours (☞ p. 33).
- Dans le cas d'enregistrements par minuterie, le système B.E.S.T. fonctionne avant le premier enregistrement.
- Une fois que la cassette est éjectée, les données B.E.S.T. sont effacées. La prochaine fois que la cassette est utilisée pour l'enregistrement, B.E.S.T. est de nouveau effectué.
- Une pression sur la touche ● du magnéscope alors que "bEst" est affiché ne lance pas l'enregistrement immédiat (minuterie d'arrêt) (☞ p. 23).

ATTENTION

Comme le système B.E.S.T. fonctionne avant que l'enregistrement commence réellement, il y a un retard de 7 secondes environ après avoir appuyé sur ● et ► sur la télécommande, ou sur ● sur le magnéscope. Pour être sûr d'enregistrer la séquence ou le programme voulu dans son intégralité, effectuer d'abord les étapes suivantes:

- 1 Appuyer sur || et maintenir pressé, puis appuyer sur ● pour engager le mode de pause d'enregistrement.
 - Le magnéscope contrôle alors automatiquement l'état de la bande et, au bout de 7 secondes environ, repasse en pause d'enregistrement.
 - 2 Appuyer sur ► pour lancer l'enregistrement.
- Si vous ne voulez pas utiliser le système B.E.S.T. et commencer immédiatement l'enregistrement, régler "B.E.S.T." sur "A." (☞ p. 43).

Enregistrement programmé avec le système SHOWVIEW®

Avant d'effectuer l'enregistrement programmé SHOWVIEW:

- S'assurer que l'horloge incorporée du magnétoscope est réglée correctement.
- Introduire une cassette avec la languette de sécurité d'enregistrement intacte. L'alimentation du magnétoscope est mise automatiquement.
- Mettre en marche le téléviseur et sélectionner le mode AV.

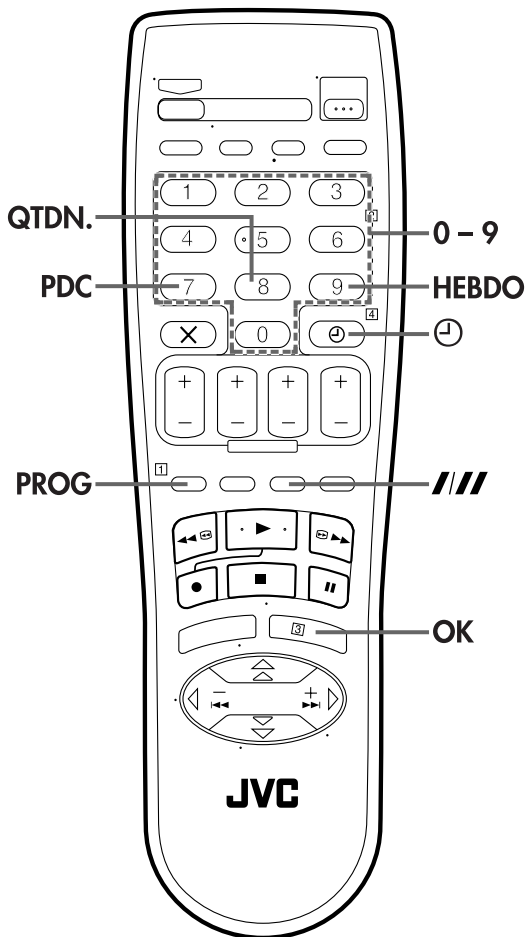

Avec le système SHOWVIEW, l'enregistrement par minuterie est nettement simplifié car chaque programme TV a un numéro de code particulier que votre magnétoscope est capable d'exploiter.

1 Accéder à l'écran SHOWVIEW.

Appuyer sur **PROG.**

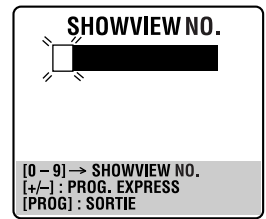

2 Entrer le numéro SHOWVIEW.

Appuyer sur les **touches numériques** pour entrer le numéro SHOWVIEW d'un programme que vous voulez enregistrer.

- Si vous faites une erreur, appuyer sur **X** et entrer le numéro correct.

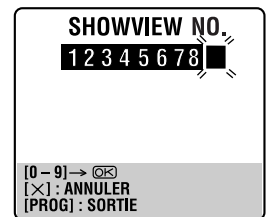

3 Accéder à l'écran du programme SHOWVIEW.

Appuyer sur **OK**, puis l'écran du programme SHOWVIEW apparaît (si c'est le premier, "P1" apparaît).

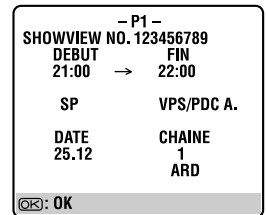

IMPORTANT

S'assurer que le numéro de la chaîne que vous voulez enregistrer est affiché; si ce n'est pas le cas, voir "Réglage du système SHOWVIEW" à la page 41 et régler correctement le nombre guide.

- Si le numéro entré est invalide, "ERREUR" apparaît sur l'écran TV. Appuyer sur **X** et entrer le numéro SHOWVIEW correct.
- Si l'écran de réglage des numéros guides apparaît, voir "ATTENTION" à la page 27.

4 Régler la vitesse d'enregistrement.

Appuyer sur VN/LD (//).

5 Régler le mode PDC.

Appuyer sur PDC pour sélectionner "M." ou "A." comme requis.

- Si "VPS/PDC M." est affiché sur l'écran TV, le PDC est réglé sur M.
- Si "VPS/PDC A." est affiché sur l'écran TV, le PDC est réglé sur A.
-  "Enregistrement PDC" à la page 29.
- L'enregistrement VPS (Video Programme System) n'est pas possible avec ce magnétoscope.

6 Revenir à l'écran normal.

Appuyer sur PROG ou OK. "PROGRAMMATION CORRECTE" apparaît sur l'écran TV pendant 5 secondes, puis l'écran normal apparaît. Si "CHEVAUCHEMENT PROG." apparaît sur l'écran TV, voir page 32.

- Refaire les étapes 1 à 6 pour chaque programme supplémentaire.

7 Engager le mode de minuterie du magnétoscope.

Appuyer sur ☺. Le magnétoscope s'éteint automatiquement et "☺" est affiché sur le panneau d'affichage avant.

- Pour sortir du mode de minuterie, appuyer de nouveau sur ☺.

REMARQUES:

- Pour changer l'heure de fin ...
... appuyer sur FIN +/- après avoir appuyé sur OK dans l'étape 3. De cette façon, vous pouvez facilement compenser des retards éventuels dans la diffusion des émissions.
- Pour enregistrer par minuterie des séries hebdomadaires ou quotidiennes ...
... après avoir appuyé sur OK dans l'étape 3, appuyer sur **HEBDO** (touche numérique "9") pour des séries hebdomadaires ou **QTDN**. (touche numérique "8") pour des enregistrements quotidiens (lundi au vendredi). Soit "HEBDOMADAIRE" ou "QUOTIDIEN" apparaît sur l'écran TV. Appuyer de nouveau sur la touche fait disparaître l'indication correspondante.
- Vous pouvez programmer ce magnétoscope pour enregistrer par minuterie jusqu'à 8 programmes. Si vous essayez de programmer le magnétoscope pour un neuvième, "MEMOIRE DE PROGRAMMATION PLEINE" apparaît sur l'écran TV. Pour enregistrer, vous devez d'abord annuler des programmes inutiles ( p. 31).
- Il n'est pas possible d'enregistrer par minuterie un programme TV dont le numéro SHOWVIEW commence par "0".
- Il n'est pas possible d'enregistrer par minuterie un programme satellite reçu sur la position du canal "0" par le récepteur satellite.

Pour les utilisateurs de récepteur satellite

Pour l'enregistrement par minuterie d'un programme satellite en utilisant le système SHOWVIEW:

- 1 Effectuer "Installation du récepteur et du contrôleur satellite" à la page 15.
- 2 Effectuer les étapes 1 – 7. À l'étape 5, vous ne pouvez pas régler "VPS/PDC" sur "M.".
- 3 Laisser le récepteur satellite en marche.

ATTENTION

Réglage des numéros guides

L'écran de réglage des numéros guides apparaît après avoir effectué l'étape 3 de la page précédente si le numéro guide pour le numéro SHOWVIEW que vous entrez, n'a pas été réglé.

Si vous désirez régler le numéro guide pour la station satellite, appuyer sur la **touche numérique "0"** pour remplacer "CHAINE" par "SAT". Appuyer sur Δ / ∇ pour entrer le numéro de la chaîne sur lequel le magnétoscope ou le récepteur satellite reçoit la station, puis appuyer sur OK ou \triangleright pour régler le numéro de guide. L'écran du programme SHOWVIEW apparaît.

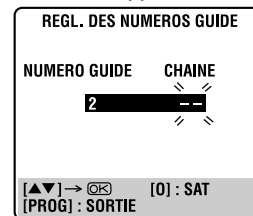

(Ex.)

Pour enregistrer par minuterie un programme de FR2 avec le système SHOWVIEW

* Si votre magnétoscope reçoit FR2 sur la chaîne 2, appuyer sur OK ou \triangleright après avoir entré "2".

Enregistrement programmé express

Avant d'effectuer l'enregistrement programmé express:

- S'assurer que l'horloge incorporée du magnétoscope est réglée correctement.
- Introduire une cassette avec la languette de sécurité d'enregistrement intacte. L'alimentation du magnétoscope est mise automatiquement.
- Mettre en marche le téléviseur et sélectionner le mode AV.

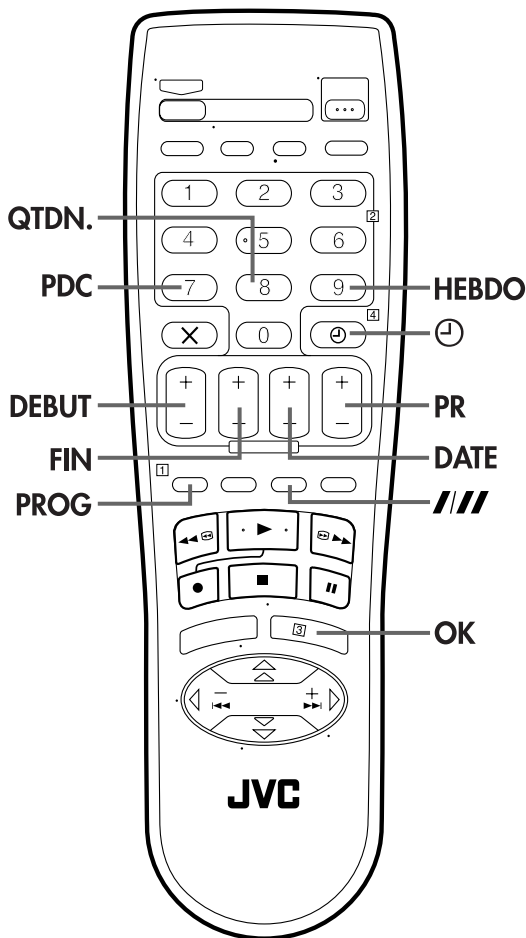

Si vous ne connaissez pas le numéro SHOWVIEW pour le programme que vous voulez enregistrer, utilisez la procédure suivante pour régler votre magnétoscope pour enregistrer par minuterie le programme.

1 Accéder à l'écran SHOWVIEW.

Appuyer sur **PROG**.

2 Accéder à l'écran de programmation.

Appuyer sur **DEBUT +/-**. (Si vous commencez, "P1" apparaît.)

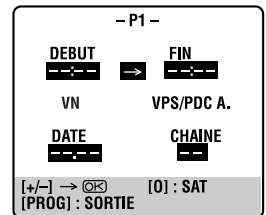

3 Entrer l'heure de début du programme.

Appuyer sur **DEBUT +/-** pour entrer l'heure à laquelle vous voulez que l'enregistrement commence.

- Appuyer sur **DEBUT +/-** et maintenir pressé pour changer par tranches de 30 minutes, ou appuyer et relâcher plusieurs fois pour changer d'une minute à la fois.

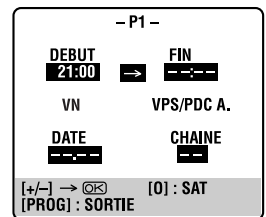

4 Entrer l'heure de fin du programme.

Appuyer sur **FIN +/-** pour entrer l'heure à laquelle vous voulez que l'enregistrement s'arrête.

- Appuyer sur **FIN +/-** et maintenir pressé pour changer par tranches de 30 minutes, ou appuyer et relâcher plusieurs fois pour changer d'une minute à la fois.

5 Entrer la date du programme.

Appuyer sur **DATE +/-**.

- La date courante apparaît sur l'écran TV. La date que vous entrez apparaît à sa place.

6 Entrer la position du canal (chaîne).

Appuyer sur **PR +/-**.

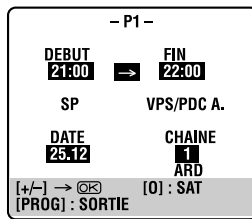

7 Régler la vitesse d'enregistrement.

Appuyer sur **VN/LD (///)**.

8 Régler le mode PDC.

Appuyer sur **PDC** pour sélectionner "M." ou "A." comme requis.

- Si "VPS/PDC M." est affiché sur l'écran TV, le PDC est réglé sur M.
- Si "VPS/PDC A." est affiché sur l'écran TV, le PDC est réglé sur A.
 ➔ "Enregistrement PDC" dans l'encadré de la colonne de droite
- L'enregistrement VPS (Video Programme System) n'est pas possible avec ce magnétoscope.

9 Revenir à l'écran normal.

Après confirmation que toutes les informations sont correctes, appuyer sur **PROG** ou **OK**.

"PROGRAMMATION CORRECTE" apparaît sur l'écran TV pendant 5 secondes, puis l'écran normal apparaît. Si "CHEVAUCHEMENT PROG." apparaît sur l'écran TV, voir page 32.

- Refaire les étapes 1 à 9 pour chaque programme supplémentaire.

10 Engager le mode de minuterie du magnétoscope.

Appuyer sur **⊖**. Le magnétoscope s'éteint automatiquement et "⊖" est affiché sur le panneau d'affichage avant.

- Pour sortir du mode de minuterie, appuyer de nouveau sur **⊖**.

Pour enregistrer par minuterie des séries hebdomadaires ou quotidiennes ...

... n'importe quand pendant les étapes 2 à 8, appuyer sur **HEBDO** (touche numérique "9") pour des séries hebdomadaires ou **QTDN.** (touche numérique "8") pour des enregistrements quotidiens (lundi au vendredi). Soit "HEBDOMADAIRE" ou "QUOTIDIEN" apparaît sur l'écran TV. Appuyer de nouveau sur la touche fait disparaître l'indication correspondante.

REMARQUES:

- Vous pouvez programmer ce magnétoscope pour enregistrer par minuterie jusqu'à 8 programmes. Si vous essayez de programmer le magnétoscope pour un neuvième, "MEMOIRE DE PROGRAMMATION PLEINE" apparaît sur l'écran TV. Pour enregistrer, vous devez d'abord annuler des programmes inutiles (➔ p. 31).
- Il n'est pas possible d'enregistrer par minuterie un programme satellite reçu sur la position du canal "0" par le récepteur satellite.

Pour les utilisateurs de récepteur satellite

Pour l'enregistrement par minuterie d'un programme satellite en utilisant l'enregistrement programmé express:

- 1 Effectuer "Installation du récepteur et du contrôleur satellite" à la page 15.
- 2 Effectuer les étapes 1 – 10. À l'étape 6, appuyer sur la touche numérique "0" pour remplacer "CHAINE" par "SAT". Puis appuyer sur **PR+/-** pour entrer la position de chaîne pour la diffusion par satellite. À l'étape 8, vous ne pouvez pas régler "VPS/PDC" sur "M."
- 3 Laisser le récepteur satellite en marche.

Enregistrement PDC

Actuellement disponibles sur certaines stations TV, le PDC (Programme Delivery Control) est un service conçu pour assurer des enregistrements par minuterie sûrs et précis. Avec ce système, des signaux codés spéciaux sont transmis avec les signaux audio/vidéo. Ces signaux codés commandent votre magnétoscope et ont priorité sur les heures annoncées que vous avez pré-réglées dans la minuterie. Ce qui signifie que votre magnétoscope lancera et arrêtera l'enregistrement quand les programmes TV pré-réglés commencent et se terminent réellement — même si l'heure de diffusion d'un programme TV pré-réglé a changé.

REMARQUES:

- Quand vous entrez manuellement des programmes (programmation normale de la minuterie), régler l'heure de début (heure PDC) exactement comme annoncée dans le programme TV. Si l'heure est différente de celle annoncée, il n'y aura pas d'enregistrement.
- L'enregistrement PDC est également possible quand un récepteur satellite ou un système câblé est raccordé au connecteur AV2 (L-2) ENTREE/DECODEUR de votre magnétoscope.
- L'enregistrement PDC est également possible par le connecteur AV1 (L-1) ENTREE/SORTIE.

Enregistrement par minuterie express de 24 heures

Avant d'effectuer l'enregistrement par minuterie express de 24 heures:

- S'assurer que l'horloge incorporée du magnétoSCOPE est réglée correctement.
- Introduire une cassette avec la languette de sécurité d'enregistrement intacte. L'alimentation du magnétoSCOPE est mise automatiquement.
- Mettre en marche le téléviseur et sélectionner le mode AV.

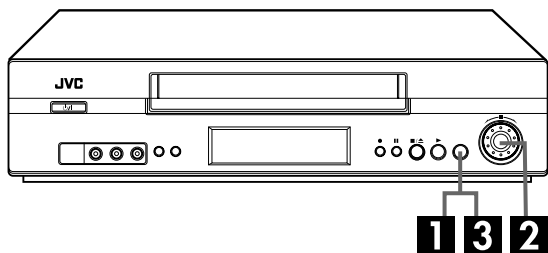

REMARQUES:

- Vous pouvez programmer ce magnétoSCOPE pour enregistrer par minuterie jusqu'à 8 programmes. Si vous essayez de programmer le magnétoSCOPE pour un neuvième, "FULL (pleine)" apparaît sur le panneau d'affichage avant. Pour enregistrer, vous devez d'abord annuler des programmes inutiles (☞ p. 31).
- Il n'est pas possible d'enregistrer par minuterie un programme satellite reçu sur la position du canal "0" par le récepteur satellite.
- Si "Err" apparaît sur le panneau d'affichage avant, répétez les étapes ci-dessus.
- Lorsqu'un menu sur l'écran est affiché, vous ne pouvez pas utiliser la fonction d'enregistrement par minuterie express de 24 heures. Appuyez sur **MENU** pour retourner à l'écran normal, et réessayez.
- Vous pouvez également utiliser la fonction d'enregistrement par minuterie express de 24 heures lorsque le magnétoSCOPE est hors tension.
- Pour la fonction d'enregistrement par minuterie express de 24 heures, l'affichage d'avertissement de chevauchement de programme n'apparaît pas même si certains programmes se chevauchent. Le programme avec le numéro de programme le plus bas sera enregistré et l'autre ne sera pas enregistré correctement.

Vous pouvez programmer un enregistrement par minuterie qui commencera dans les prochaines 24 heures en utilisant la molette DÉFILEMENT sur le magnétoSCOPE.

1 Passer en mode de programmation.

Appuyer sur **24H EXPRESS** ⊕ sur le magnétoSCOPE. L'indicateur d'heure de début (▶) commence à clignoter sur le panneau d'affichage avant.

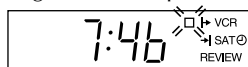

2 Régler l'heure de début et de fin et le canal.

Tourner la molette **DÉFILEMENT** vers la gauche ou la droite pour régler l'heure à laquelle vous voulez que l'enregistrement commence.

- Un dé clic de la molette DÉFILEMENT change le temps, par intervalles de 5 minutes.

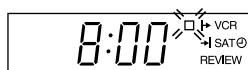

Appuyer sur la molette **DÉFILEMENT**. L'indicateur d'heure de fin (▶) commence à clignoter sur le panneau d'affichage avant. Tourner la molette **DÉFILEMENT** vers la gauche ou la droite pour régler l'heure à laquelle vous voulez que l'enregistrement s'arrête.

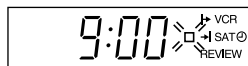

Appuyer sur la molette **DÉFILEMENT**. Tourner la molette **DÉFILEMENT** vers la gauche ou la droite pour sélectionner le canal que vous voulez enregistrer.



- Vous pouvez annuler la ré glage n'importe quand en maintenant pressée la molette **DÉFILEMENT** pendant plus de 3 secondes. Répétez l'étape 2.

3 Engager le mode de minuterie du magnétoSCOPE.

Appuyer sur **24H EXPRESS** ⊕. Le magnétoSCOPE s'éteint automatiquement et "0" est affiché sur le panneau d'affichage avant.

- Pour sortir du mode de minuterie, appuyer de nouveau sur ⊕.

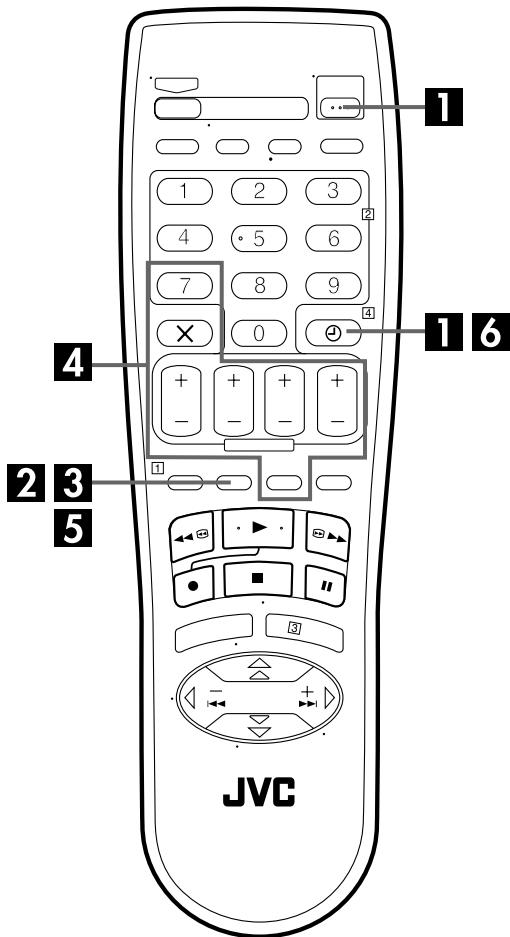

3 Accéder à l'écran de programmation.

Appuyer de nouveau sur $\ominus ?$ pour vérifier plus d'informations. Chaque fois que vous appuyez sur $\ominus ?$, les informations relatives au programme suivant apparaissent.

- P1 -			
DEBUT	8:00	→	FIN
			10:00
VN			VPS/PDC A.
DATE	24.12		CHAINE
			3
			FR3
[$\ominus ?$]: SUIVANT			

Pour annuler ou changer un programme ...

4 Annuler ou changer un programme.

Appuyer sur X pour annuler un programme. Pour changer un programme, appuyer sur la touche appropriée: **DEBUT** +/-, **FIN** +/-, **DATE** +/-, **PR** +/-, **PDC** et/ou **VN/LD** (///).

- Vous pouvez changer "CHAINE" pour "SAT" pour la position de chaîne en appuyant sur la **touche numérique "0"**.

5 Revenir à l'écran normal.

Appuyer sur $\ominus ?$ le nombre de fois nécessaire. S'il reste encore des programmes, passer à l'étape 6.

6 Revenir en mode de minuterie.

Appuyer sur \ominus .

Vérifier, annuler et changer des programmes

1 Sortir du mode de minuterie.

Appuyer sur \ominus , puis sur \uparrow/\downarrow .

2 Accéder à l'écran de vérification de programme.

Appuyer sur $\ominus ?$.

	DEBUT	FIN	CH	DATE
1	8:00	10:00	3	24.12
2	10:00	10:45	2	25.12
3	11:30	13:00	1	25.12
4				
5				
6				
7				
8				
[$\ominus ?$]: SUIVANT				

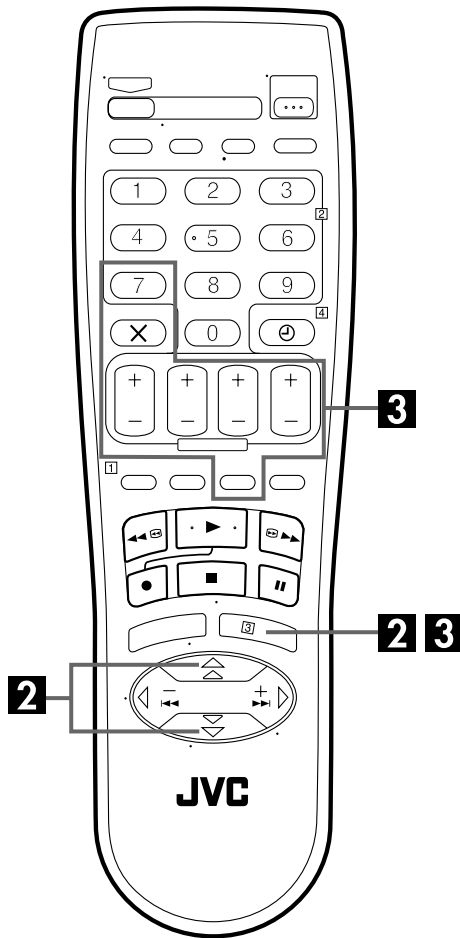

Quand les programmes se chevauchent

Si "CHEVAUCHEMENT PROG." apparaît, il y a un autre programme qui chevauche celui que vous venez d'effectuer. L'écran de vérification de programme apparaît et les programmes qui entrent en conflit se mettent à clignoter.

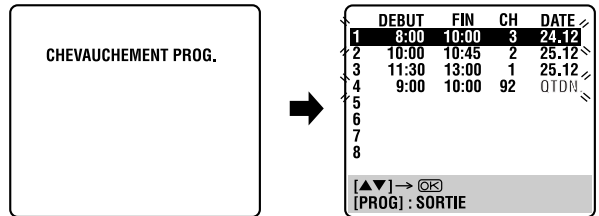

Exemple: Le programme 1 (que vous venez d'effectuer) et le programme 4 se chevauchent.

1 Confirmer les programmes en chevauchement.

Les programmes qui se chevauchent clignotent sur l'écran TV.

2 Sélectionner le programme à modifier.

Appuyer sur ▲▼, puis appuyer sur OK ou ▷.

- Vous ne pouvez sélectionner qu'un seul des programmes qui se chevauchent.

REMARQUE:

Si ce chevauchement vous est égal, appuyer sur **PROG** pour terminer le réglage d'enregistrement programmé. Le programme avec le numéro de programme le plus bas sera enregistré et l'autre ne sera pas enregistré correctement. Si aucun changement n'est effectué pendant environ 1 minute, le magnétoscope retourne à l'écran normal.

3 Annuler ou changer un réglage de programme.

Pour annuler un programme, appuyer sur X quand l'écran de programme dont vous ne voulez pas apparaît. "PROGRAMMATION CORRECTE" apparaît sur l'écran TV pendant 5 secondes, puis l'écran normal apparaît.

Pour modifier un programme, appuyer sur la touche appropriée: **DEBUT**+/-, **FIN**+/-, **DATE**+/-, **PR**+/-, **PDC** et/ou **VN/LD** (///) lorsque l'écran de programme sur lequel vous désirez effectuer des modifications apparaît, puis appuyer sur OK. "PROGRAMMATION CORRECTE" apparaît sur l'écran TV pendant 5 secondes, puis l'écran normal apparaît.

REMARQUE:

Si le problème de chevauchement n'est toujours pas résolu, ou si un autre chevauchement se produit avec le réglage d'enregistrement programmé une fois effectuée la dernière correction sur un programme, les programmes qui entrent en conflit seront à nouveau indiqués sur l'écran de vérification de programme. Répétez les étapes qui précèdent jusqu'à ce que le chevauchement disparaisse.

Enregistrement automatique d'émission satellite

Cette fonction vous permet d'enregistrer automatiquement un programme satellite qui est programmé par minuterie sur votre récepteur satellite externe. Raccorder un récepteur satellite au magnéto et programmer la minuterie sur le récepteur satellite. Le magnéto commence ou arrête l'enregistrement quand les signaux arrivent du récepteur satellite. Après l'enregistrement, l'alimentation du magnéto est automatiquement coupée.

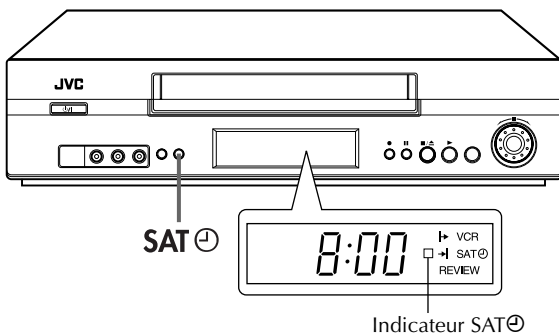

REMARQUES:

- Pour sortir du mode d'enregistrement automatique d'émission satellite, appuyer sur SAT. L'indicateur SAT s'éteint.
- Si l'alimentation du magnéto est coupée, il n'est pas possible de passer en mode d'enregistrement automatique d'émission satellite.
- À l'étape 3, si l'indicateur SAT ne s'allume pas, mais clignote rapidement bien que l'alimentation du récepteur satellite soit coupée, l'enregistrement automatique d'émission satellite ne fonctionnera pas correctement avec ce récepteur satellite*. Si c'est le cas, effectuer "Enregistrement programmé express" (p. 28) pour enregistrer par minuterie l'émission satellite.
- * Certains récepteurs satellite sortent des signaux même si leur alimentation est coupée. L'enregistrement automatique d'émission satellite n'est pas possible avec ces récepteurs satellite.
- L'indicateur SAT clignote alors que l'enregistrement automatique d'émission satellite est en cours.
- Pour la programmation de la minuterie du récepteur satellite, se référer au mode d'emploi du récepteur satellite.
- L'enregistrement automatique d'émission satellite n'est pas possible si votre récepteur satellite n'a pas de minuterie.
- Appuyer sur la touche () du magnéto alors que l'enregistrement automatique d'émission satellite est en cours coupe l'alimentation du magnéto et désengage le mode d'enregistrement automatique d'émission satellite.
- Si vous voulez enregistrer plusieurs programmes satellite avec l'enregistrement automatique d'émission satellite, il n'est pas possible de régler une vitesse d'enregistrement différente pour chaque.
- En fonction du type de récepteur satellite, le magnéto peut ne pas enregistrer le tout début du programme ou peut enregistrer un peu plus que la longueur réelle du programme.
- Si vous passez en mode d'enregistrement automatique d'émission satellite quand l'alimentation du récepteur satellite est mise, le magnéto ne lancera pas l'enregistrement automatique d'émission satellite même si l'indicateur SAT clignote. Si le récepteur satellite est coupé puis remis en marche, le magnéto lance l'enregistrement.
- Vous pouvez également enregistrer un programme de votre système câblé de la même façon si le système a une minuterie.
- Le système B.E.S.T. (p. 25) ne fonctionne pas alors que l'enregistrement automatique d'émission satellite est en cours.
- La fonction Juste à l'heure (p. 52) ne marche pas lorsque le mode d'enregistrement automatique d'émission satellite est engagé.
- Lorsque le mode d'enregistrement automatique d'émission satellite est engagé ou quand l'alimentation du magnéto est coupée après avoir fini un enregistrement automatique d'émission satellite, le magnéto n'entrera pas en mode d'attente de minuterie même si "ENR. PROG. AUTO" est réglé sur "M".
- Après l'enregistrement automatique d'émission satellite, le nombre de programmes enregistrés ne sera pas affiché sur le panneau d'affichage avant pour la fonction Instant ReView (p. 20).

ATTENTION

- Bien s'assurer de ne pas mettre en marche le récepteur satellite alors que le magnéto est en mode d'enregistrement automatique d'émission satellite; sinon, le magnéto lancera l'enregistrement quand l'alimentation du récepteur satellite est mise en marche.
- Si vous avez branché un appareil autre qu'un récepteur satellite au connecteur AV2 (L-2) ENTREE/DECODEUR, s'assurer de ne pas engager le mode d'enregistrement automatique d'émission satellite; sinon, le magnéto lancera l'enregistrement quand l'alimentation de l'appareil branché est mise en marche.
- L'enregistrement automatique d'émission satellite et l'enregistrement par minuterie ne peuvent pas être effectués au même moment.

Avant d'effectuer les étapes suivantes:

- Bien s'assurer que le récepteur satellite est raccordé au connecteur AV2 (L-2) ENTREE/DECODEUR du magnéto. (p. 39)
- Programmer la minuterie sur le récepteur satellite.
- Introduire une cassette avec la languette de sécurité d'enregistrement intacte.

1 Sélectionner le mode de la sélection L-2.

Régler "SELECTION L-2" sur "AV" ou "SAT" (p. 45).

- Lorsque vous sélectionnez "SAT", reportez-vous à "IMPORTANT" à la page 39.

2 Régler la vitesse d'enregistrement.

Appuyer sur VN/LD ().

3 Passer en mode d'enregistrement automatique d'émission satellite.

Maintenir appuyé SAT pendant 2 secondes environ. L'indicateur SAT s'allume et le magnéto s'éteint automatiquement.

Montage à partir d'un caméscope

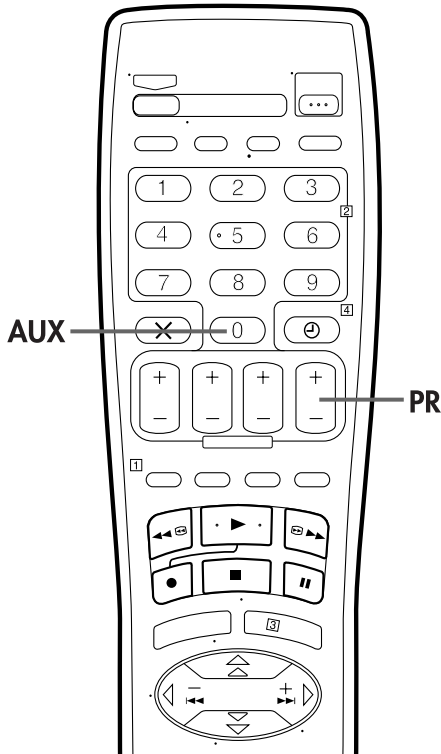

Votre magnéto

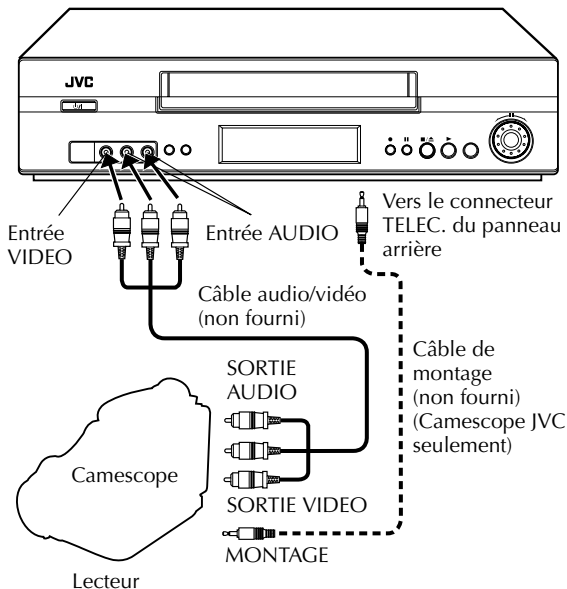

Vous pouvez utiliser un caméscope comme lecteur source et votre magnéto

1 Effectuer les raccordements.

Raccorder les connecteurs de sortie AUDIO/VIDEO du caméscope aux connecteurs d'entrée AUDIO/VIDEO du magnéto

- Si un caméscope JVC avec commande de montage est utilisé, le caméscope peut commander le magnéto. Se reporter au manuel d'instructions du caméscope pour la procédure de fonctionnement.

2 Régler le mode d'entrée de l'enregistreur.

Appuyer sur **AUX** (touche numérique "0") et/ou **PR** pour sélectionner "F-1".

3 Régler le mode de montage.

Voir "CONTROLE IMAGE" à la page 43.

4 Lancer le caméscope.

Engager le mode de lecture du caméscope.

5 Lancer l'enregistreur.

Engager le mode d'enregistrement de l'enregistreur.

REMARQUES:

- Tous les câbles nécessaires peuvent être obtenus chez votre revendeur.
- Lorsque vous sélectionnez "COPIE" pour copier une cassette à l'étape 3, veillez à sélectionner "AUTO" (ou "NORM." lorsque "B.E.S.T." est réglé sur "A.") une fois que vous avez fini de la copier.

Montage vers ou à partir d'un autre magnéto

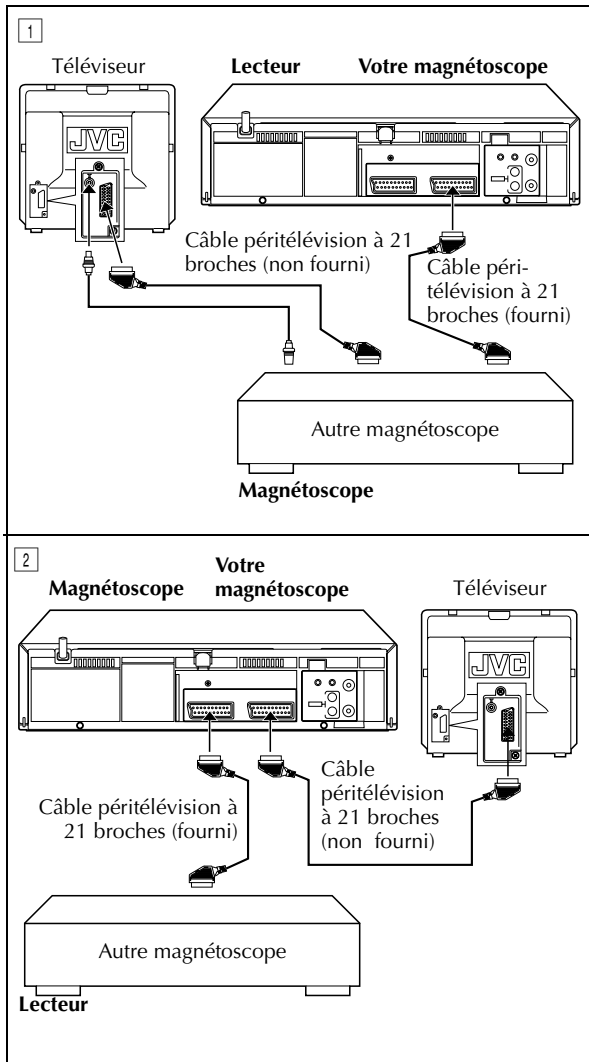

Vous pouvez utiliser votre magnéto comme lecteur source ou comme enregistreur.

1 Effectuer les raccordements.

Raccorder le connecteur péritelévision du lecteur au connecteur péritelévision de l'enregistreur comme montré dans l'illustration.

- 1 En utilisant votre magnéto comme lecteur source ...
... raccorder son connecteur AV1 (L-1) ENTREE/SORTIE à l'enregistreur.
- 2 En utilisant votre magnéto comme enregistreur ...
... raccorder son connecteur AV2 (L-2) ENTREE/DECODEUR au lecteur.

2 Régler le mode d'entrée de l'enregistreur.

Avec ce magnéto comme enregistreur, appuyer sur **AUX (touche numérique "0")** et/ou sur **PR** pour sélectionner "L-2" pour le connecteur AV2 (L-2) ENTREE/DECODEUR, en fonction du connecteur utilisé.

- Pour utiliser un autre magnéto comme enregistreur, se référer à son manuel d'instructions.
- En utilisant le connecteur AV2 (L-2) ENTREE/DECODEUR, s'assurer que "SELECTION L-2" est réglé sur "AV" (☞ p. 45).

3 Régler le mode de montage.

Voir "CONTROLE IMAGE" à la page 43.

4 Lancer le lecteur source.

Engager le mode de lecture du lecteur source.

5 Lancer l'enregistreur.

Engager le mode d'enregistrement de l'enregistreur.

REMARQUES:

- Tous les câbles nécessaires peuvent être obtenus chez votre revendeur.
- Lorsque vous sélectionnez "COPIE" pour copier une cassette à l'étape 3, veillez à sélectionner "AUTO" (ou "NORM." lorsque "B.E.S.T." est réglé sur "A.") une fois que vous avez fini de la copier.
- En utilisant votre magnéto comme lecteur source pour le montage, bien régler "O.S.D." sur "A." avant de lancer le montage (☞ p. 43).

Doublage audio

Le doublage audio remplace le son audio normal d'une bande enregistrée précédemment par une nouvelle piste son.

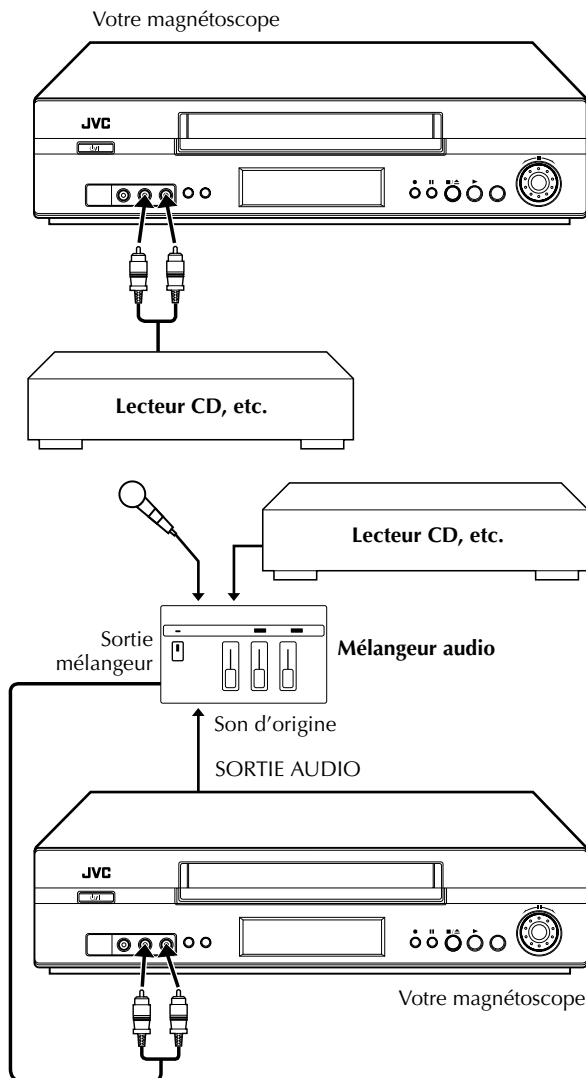
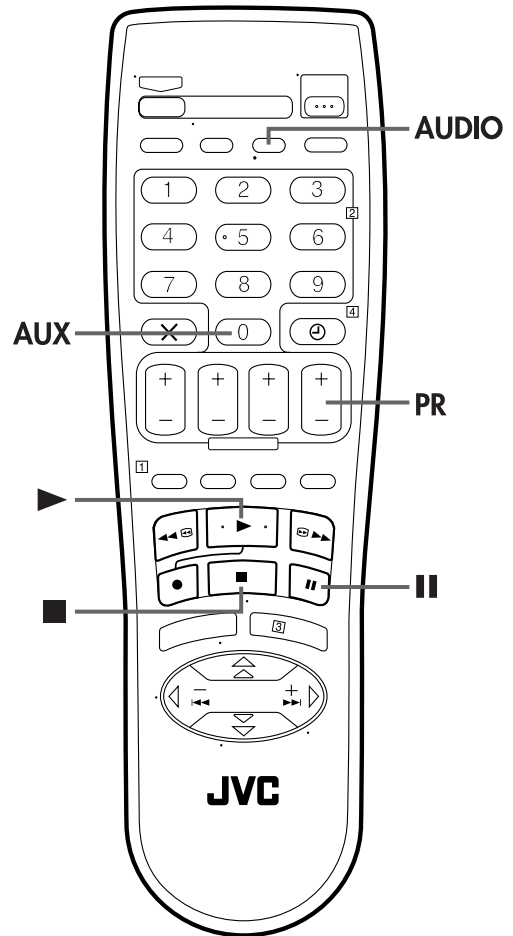
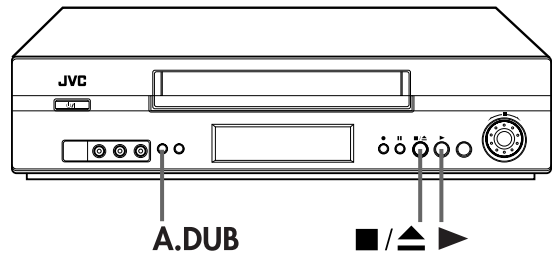
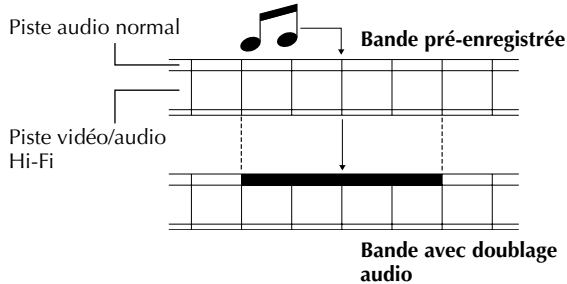

1 Effectuer les raccordements.

Raccorder un appareil audio aux connecteurs d'entrée AUDIO L + R sur le panneau avant du magnétoscope.

- Pour raccorder un appareil audio monophonique, utiliser seulement le connecteur d'entrée AUDIO L du magnétoscope.

2 Régler le mode d'entrée de l'enregistreur.

Appuyer sur **AUX** (touche numérique "0") et/ou **PR** pour sélectionner "F-1".

3 Localiser le point de début.

Appuyer sur ► pour lancer la lecture de la bande dans votre magnétoscope, et appuyer sur ■ quand vous avez trouvé le point où vous voulez commencer le doublage.

4 Engager le mode du doublage audio.

Appuyer sur **A.DUB**.

- Votre magnétoscope passe en mode de pause de doublage audio. ("○" clignote et "▷" est affiché sur le panneau d'affichage avant.)
- Pour effectuer le doublage audio avec mélange audio, appuyer sur **AUDIO** pour sélectionner "◻ + ◻ (G+D)" à ce point.
* Le doublage audio avec mélange audio n'est pas possible si vous utilisez un appareil audio monophonique, ou si vous n'avez pas de mélangeur audio.

5 Lancer le doublage.

Engager le mode de lecture de l'appareil audio, puis appuyer sur ► pour faire démarrer la bande dans votre magnétoscope; le doublage audio commence à ce point.

- "○" clignote et "▷" est affiché sur le panneau d'affichage avant.
- Pour arrêter momentanément le doublage, appuyer sur ■. Appuyer sur ► pour reprendre le doublage.

6 Arrêter le doublage audio.

Appuyer sur ■ sur le magnétoscope (ou ■/▲ sur la télécommande) pour arrêter la bande dans votre magnétoscope, et engager le mode d'arrêt de l'appareil audio.

REMARQUES:

- Pour contrôler le son pendant le doublage audio, la piste son normal est sélectionnée automatiquement. Si vous voulez entendre le son mélangé (pistes son Hi-Fi + Normal), appuyer sur **AUDIO** pour sélectionner "◻ + ◻ (G+D) + NORM" (☞ p. 21).
- Le doublage audio s'arrête automatiquement quand le compteur passe par "0:00:00", et le magnétoscope passe en mode de lecture. Vérifier la valeur du compteur sur l'écran TV avant de commencer le doublage audio en appuyant sur --:--.
- Le doublage audio est également possible en utilisant le connecteur AV1 (L-1) ENTREE/SORTIE ou AV2 (L-2) ENTREE/DECODEUR du panneau arrière. Pour utiliser ces connecteurs péritélévision à 21 broches, bien sélectionner le mode d'entrée approprié ("L-1" ou "L-2") à l'étape 2.
- Le doublage audio n'est pas possible avec des cassettes dont la languette de sécurité d'enregistrement a été retirée.
- Pour lire une bande avec doublage audio, appuyer sur **AUDIO** pour sélectionner la piste son que vous voulez entendre. (☞ p. 21)

Raccordement / utilisation d'une chaîne stéréo

Ces instructions vous permettent de raccorder votre magnétoscope à votre chaîne Hi-Fi stéréo (si vous en avez une) et d'écouter la piste son en passant par la chaîne.

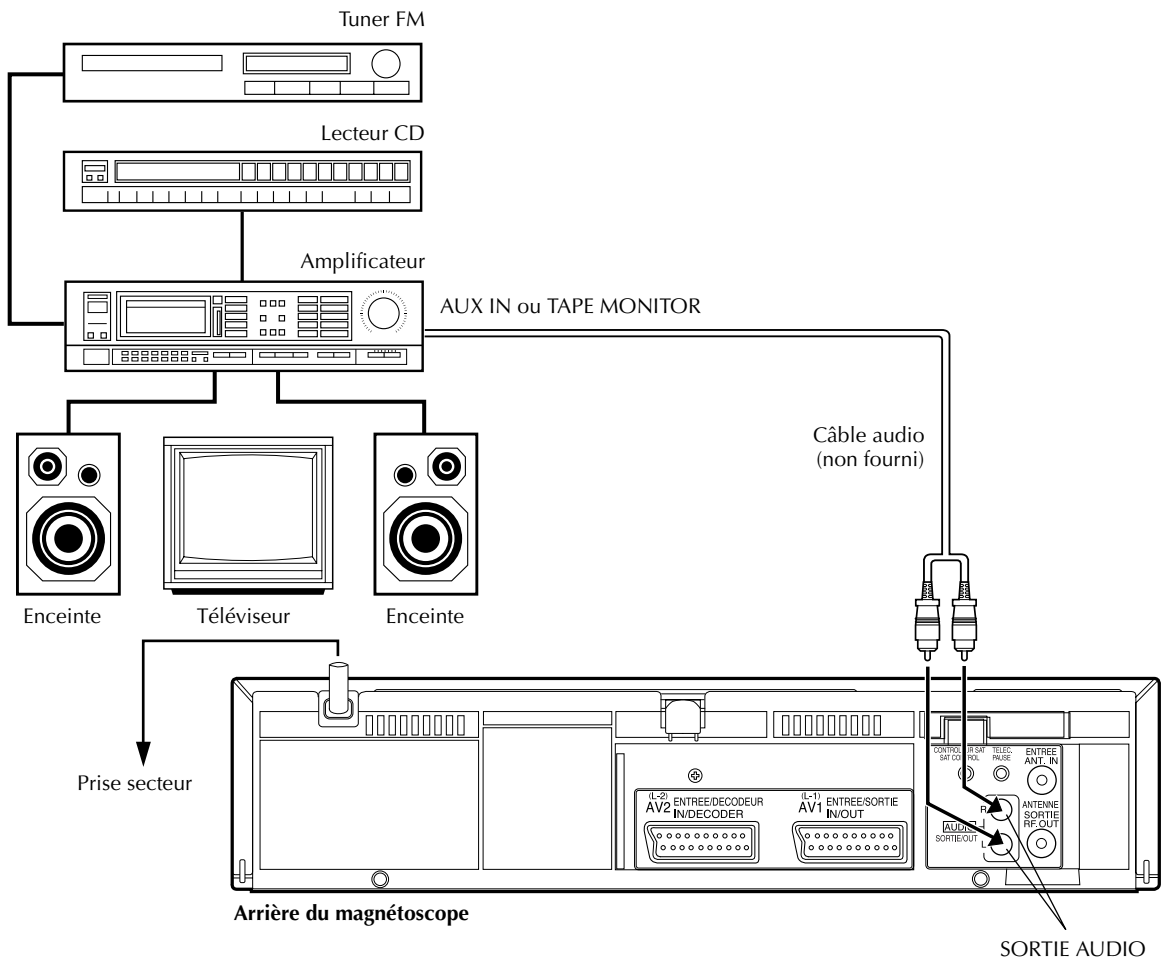

Effectuer les raccordements.

Raccorder les connecteurs SORTIE AUDIO L et R* de votre magnétoscope aux connecteurs AUX IN ou TAPE MONITOR du récepteur ou de l'amplificateur de votre chaîne stéréo.

* L désigne le canal gauche et R le canal droit.

REMARQUE:

En écoutant le son en passant par la chaîne stéréo raccordée, baisser complètement le volume du téléviseur.

ATTENTION:

- Ce magnétoscope a une gamme dynamique de plus de 80 dB en regard à sa capacité audio Hi-Fi. Il est recommandé de vérifier le niveau maximal si vous voulez écouter les signaux audio Hi-Fi en passant par un amplificateur stéréo. Une augmentation soudaine du niveau d'entrée des haut-parleurs risque de les endommager.
- Certains haut-parleurs et téléviseurs sont blindés spécialement pour éviter des interférences de télévision. Si les deux ne sont pas de ce type, ne pas placer les haut-parleurs à côté du téléviseur sinon l'image de lecture vidéo pourrait être affectée.

Raccordement à un récepteur satellite

Si vous ne disposez pas d'un décodeur ...

Raccorder le récepteur satellite au connecteur AV2 (L-2) ENTREE/DECODEUR du magnéscope, puis raccorder le connecteur AV1 (L-1) ENTREE/SORTIE du magnéscope au connecteur d'entrée AV à 21 broches du téléviseur.

REMARQUES:

- Régler "SELECTION L-2" sur "SAT" (☞ p. 45).
- Vous pouvez utiliser la fonction d'enregistrement automatique d'émission satellite (☞ p. 33) à l'aide de cette connexion.
- Pour enregistrer une émission par le biais d'un récepteur satellite, réglez le téléviseur sur son mode AV.
- Pour des détails, consultez le mode d'emploi de votre récepteur satellite.

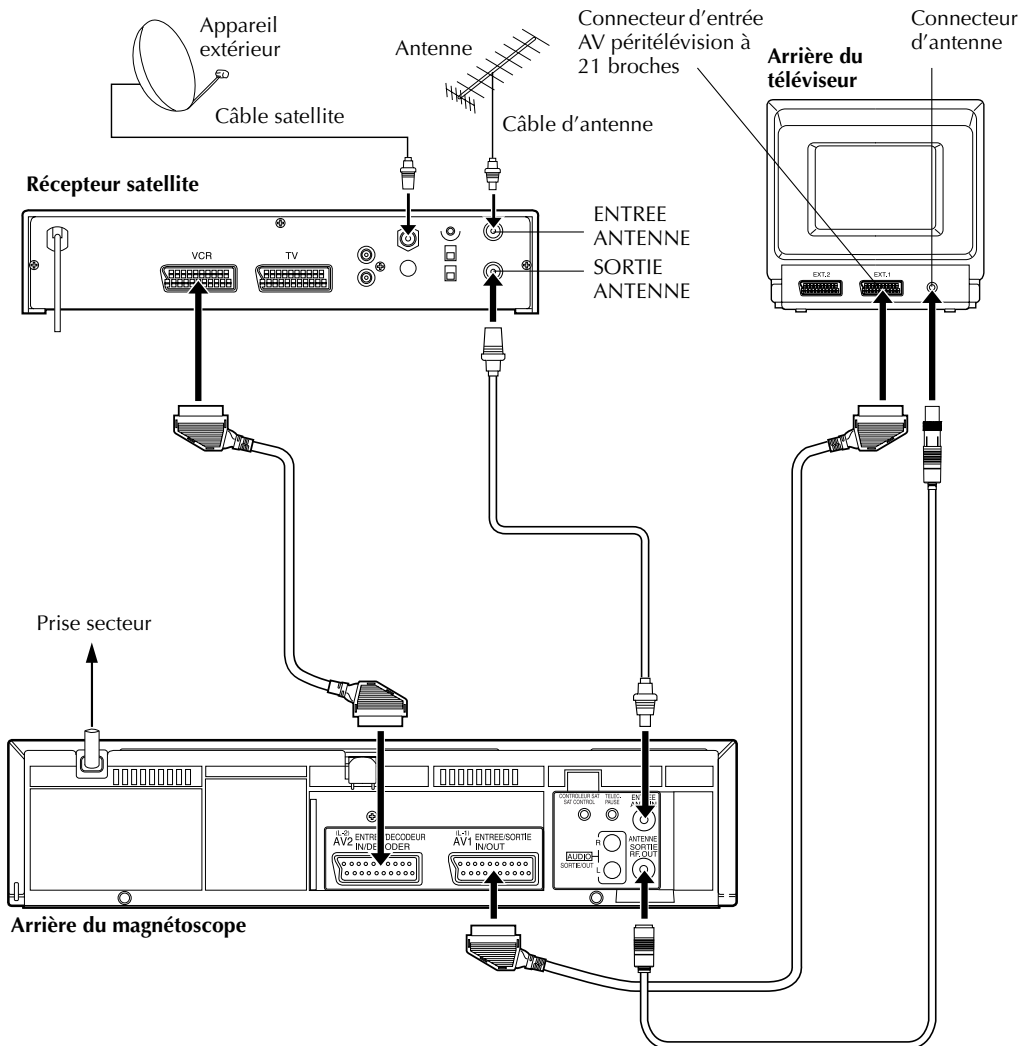

IMPORTANT

Lorsque vous réglez "SELECTION L-2" sur "SAT" (☞ p. 45), vous pouvez regarder une émission diffusée par satellite sur votre récepteur réglé en mode AV même si le magnéscope est éteint.

Lorsque vous allumez le magnéscope, il sélectionne automatiquement la chaîne reçue par le récepteur satellite. Vous pouvez enregistrer facilement des émissions diffusées par satellite.

- Si vous voulez enregistrer des émissions autres que celles diffusées par satellite, sélectionner toujours la chaîne désirée sur le magnéscope.
- Lorsque le magnéscope est en mode d'arrêt ou d'enregistrement, vous pouvez passer de la chaîne reçue par le magnéscope à une émission diffusée par satellite en appuyant sur la touche **TV/VCR**.
- Si vous allumez le magnéscope pendant que le récepteur satellite est en mode d'arrêt, rien n'apparaît sur l'écran TV. Dans ce cas, mettre en marche le récepteur satellite, ou régler le téléviseur sur son mode TV, ou bien appuyer sur la touche **TV/VCR** de la télécommande pour régler le magnéscope sur le mode vidéo.

Réglage du système SHOWVIEW®

IMPORTANT

Normalement, le réglage automatique (☞ p. 12), le téléchargement pré-réglé (☞ p. 13) ou le réglage automatique des canaux (☞ p. 46) règle automatiquement les numéros guides. Vous n'avez besoin de régler manuellement les numéros guides que dans les cas suivants.

- Lorsque, lors de l'enregistrement par minuterie avec le système SHOWVIEW, la position de chaîne, sur laquelle la station que vous voulez enregistrer est reçue sur votre magnétoscope, n'est pas sélectionnée, **OU** lorsque vous ajoutez une chaîne après avoir effectué le réglage automatique, le téléchargement pré-réglé ou le réglage automatique des canaux, — Réglez le numéro guide pour cette station manuellement.
- Lorsque vous voulez enregistrer par minuterie une chaîne satellite avec le système SHOWVIEW, — Réglez les numéros guides pour toutes les diffusions satellites reçues sur votre récepteur satellite.

Mettre en marche le téléviseur et sélectionner le mode AV.

Réglage des numéros guides

1 Accéder à l'écran "MENU PRINCIPAL".

Appuyer sur MENU.

2 Accéder à l'écran de "REGLAGES INITIAUX".

Appuyer sur $\Delta \nabla$ pour déplacer la barre illuminée (curseur) sur "REGLAGES INITIAUX", puis appuyer sur OK ou \triangleright .

3 Accéder à l'écran "REGL. DES NUMEROS GUIDE".

Appuyer sur $\Delta \nabla$ pour déplacer la barre illuminée (curseur) sur "REGL. DES NUMEROS GUIDE", puis appuyer sur OK ou \triangleright .

4 Entrer le numéro guide.

Appuyer sur $\Delta \nabla$ pour entrer le numéro guide pour la station désirée comme montré dans le guide TV. Puis appuyer sur OK ou \triangleright .

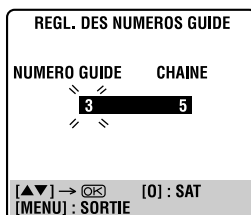

(Ex.) Pour entrer le numéro guide 3 pour France 3.

5 Entrer le numéro de la chaîne.

Appuyer sur la **touche numérique "0"** pour sélectionner "CHAINE" ou "SAT". Puis, appuyer sur $\Delta \nabla$ pour entrer le numéro de la chaîne du magnétoscope sur lequel la diffusion du numéro guide est reçue par le magnétoscope ou le récepteur satellite. Puis appuyer sur OK ou \triangleright .

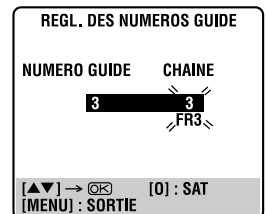

(Ex.) Si France 3 est reçu sur la chaîne 3.

- Pour enregistrer par minuterie une émission satellite avec le système SHOWVIEW, vous devez installer le contrôleur satellite (non fourni) et effectuer la procédure décrite dans "Installation du récepteur et du contrôleur satellite" (☞ p. 15).
- Répéter les étapes 4 et 5 le nombre de fois nécessaire.

6 Revenir à l'écran normal.

Appuyer sur MENU.

Numéros guides

Les numéros guides (NUMEROS GUIDE) se réfèrent aux numéros des stations TV affectés, selon la région de diffusion, pour l'enregistrement par minuterie du système SHOWVIEW. Les numéros guides sont indiqués dans la plupart des guides TV.

Réglage de mode

Mettre en marche le téléviseur et sélectionner le mode AV.

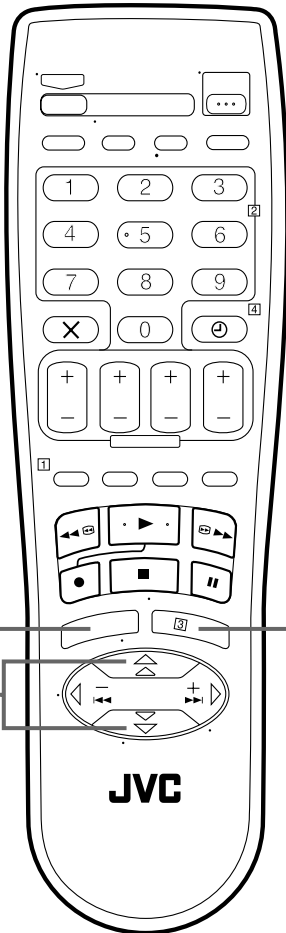

Vous pouvez changer les divers réglages de mode sur l'écran "AUTRES REGLAGES" en suivant la procédure décrite ci-après.

- Pour le réglage de chacun des modes, voir pages 43 à 45.

1 Accéder à l'écran "MENU PRINCIPAL".

Appuyer sur MENU.

2 Accéder à l'écran "AUTRES REGLAGES".

Appuyer sur Δ / ∇ pour déplacer la barre illuminée (curseur) sur "AUTRES REGLAGES", puis appuyer sur OK ou \triangleright .

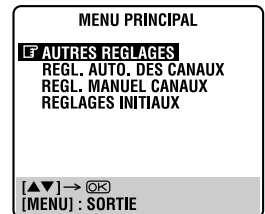

3 Sélectionner le mode.

Appuyer sur Δ / ∇ pour déplacer la barre illuminée (curseur) sur l'option que vous désirez changer.

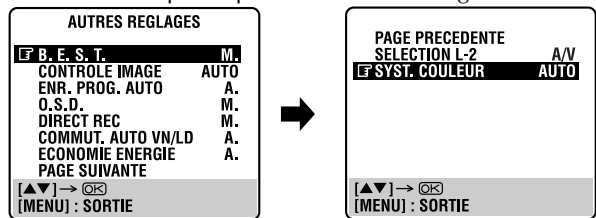

4 Sélectionner le réglage de mode.

Appuyer sur OK ou \triangleright .

5 Revenir à l'écran normal.

Appuyer sur MENU.

Indications du mode sur l'écran

- "A." : Arrêt
- "M." : Marche
- "AUTO" : Automatique

* Le réglage par défaut est indiqué en caractères gras dans le tableau ci-dessous.

<p>■ B.E.S.T. M. A.</p>	<p>Vous pouvez régler le système B.E.S.T. (Biconditional Equalised Signal Tracking) sur "M." ou "A." (☞ p. 25).</p>
<p>■ CONTROLE IMAGE AUTO: Offre les avantages d'une lecture améliorée à l'aide du système d'image B.E.S.T. COPIE: Minimise la détérioration de l'image pendant un montage (enregistrement et lecture). NET. -: Réduit la mauvaise qualité de l'image lors du visionnage de cassettes lues à outrance qui renferment beaucoup de bruit. NET. +: Offre une image plus claire et plus nette lors du visionnage d'images contenant de nombreuses surfaces plates de couleur uniforme comme les dessins animés.</p>	<p>Cette option vous aide à régler la qualité de l'image à la lecture selon vos préférences. Sélectionner en général "AUTO".</p> <p>REMARQUES:</p> <ul style="list-style-type: none"> • Lorsque vous sélectionnez "COPIE", "NET. -" ou "NET. +", le mode sélectionné reste actif tant que vous ne modifiez pas votre sélection. • Lorsque vous sélectionnez "COPIE" pour copier des cassettes, veiller à sélectionner "AUTO" une fois que vous avez fini de les copier. • Lorsque "B.E.S.T." est sur "A.", "CONTROLE IMAGE" passe automatiquement d'"AUTO" à "NORM".
<p>■ ENR. PROG. AUTO M. A.</p>	<p>Si cette fonction est réglée sur "M.", la minuterie est engagée automatiquement quand l'alimentation du magnétoscope est coupée, et relâchée quand l'alimentation est remise.</p> <p>REMARQUE: <i>Par sécurité, quand "ENR. PROG. AUTO" est réglée sur "A.", toutes les autres fonctions du magnétoscope sont bloquées alors que le mode de minuterie est engagé. Pour sortir du mode de minuterie, appuyer sur ⊕.</i></p>
<p>■ O.S.D. M. A.</p>	<p>Lorsque cette fonction est réglée sur "M.", divers indicateurs de fonctionnement apparaissent sur l'écran TV.</p> <p>REMARQUES:</p> <ul style="list-style-type: none"> • En utilisant votre magnétoscope comme lecteur source pour le montage, bien régler "O.S.D." sur "A." avant de lancer le montage. • Pendant la lecture, les indicateurs de mode de fonctionnement peuvent être perturbés en fonction de la bande utilisée.
<p>■ DIRECT REC M. A.</p>	<p>Lorsque cette fonction est réglée sur "M.", vous pouvez facilement commencer l'enregistrement du programme que vous regardez sur le téléviseur. Appuyer sur ● et maintenir pressé en appuyant sur ► de la télécommande, ou appuyer sur ● sur le magnétoscope.</p> <p>REMARQUES:</p> <ul style="list-style-type: none"> • Lorsque vous utilisez la fonction Direct Rec, s'assurer d'utiliser un téléviseur doté de T-V LINK, etc., et raccorder un câble péritélévision à 21 broches entièrement câblé entre le magnétoscope et le téléviseur (☞ p. 10). • Si Direct Rec est réglé sur "A.", la touche ● fonctionne de la façon décrite dans "Enregistrement simple" (☞ p. 22). • Durant Direct Rec, "--" apparaît sur le panneau d'affichage avant.

* Le réglage par défaut est indiqué **en caractères en gras** dans le tableau ci-dessous.

<p>■ COMMUT. AUTO VN/LD M. A.</p>	<p>Lorsque cette fonction est réglée sur "M.", le magnéscope passe automatiquement en mode LD pour permettre l'enregistrement complet s'il n'y a pas assez de bande pour enregistrer toute l'émission lorsque l'enregistrement par minuterie est en mode VN.</p> <p>Par exemple . . . Enregistrement d'un programme d'une durée de 210 minutes sur une cassette de 180 minutes.</p> <table border="1" data-bbox="677 426 1267 484"> <tr> <td style="text-align: center;">Environ 150 minutes</td> <td style="text-align: center;">Environ 60 minutes</td> </tr> <tr> <td style="text-align: center;">Mode VN</td> <td style="text-align: center;">Mode LD</td> </tr> </table> <p style="text-align: center;">Total 210 minutes</p> <p>S'assurer d'avoir réglé cette fonction sur "M." avant que l'enregistrement par minuterie commence.</p> <p>REMARQUES:</p> <ul style="list-style-type: none"> • Si vous avez programmé le magnéscope pour enregistrer par minuterie 2 programmes ou davantage, le second programme et les suivants peuvent ne pas rentrer sur la bande si vous réglez "COMMUT. AUTO VN/LD" sur "M.". Dans ce cas, s'assurer que le mode n'est pas engagé, puis régler manuellement la vitesse d'enregistrement pendant la programmation de la minuterie. • Pour assurer que l'enregistrement rentre sur la bande, cette fonction peut laisser une petite section non-enregistrée à la fin de la bande. • Il peut y avoir des parasites au point sur la bande où le magnéscope commute du mode VN en mode LD. • La fonction de commutation automatique VN/LD n'est pas disponible pendant l'enregistrement immédiat (minuterie d'arrêt), et la fonction ne marchera pas correctement avec des bandes plus longues que des E-180 ainsi qu'avec certaines bandes de longueurs plus courtes. • Si vous effectuez l'enregistrement par minuterie avec à la fois PDC et la commutation automatique VN/LD activés, et que le programme est prolongé au delà de sa longueur originale prévue, il peut y avoir des cas où le programme ne peut pas être enregistré dans son intégralité. 	Environ 150 minutes	Environ 60 minutes	Mode VN	Mode LD
Environ 150 minutes	Environ 60 minutes				
Mode VN	Mode LD				
<p>■ ECONOMIE ENERGIE M. A.</p>	<p>Lorsque cette fonction est réglée sur "M.", vous pouvez réduire la consommation d'énergie lorsque l'alimentation du magnéscope est coupée.</p> <p>REMARQUES:</p> <ul style="list-style-type: none"> • En mode d'économie d'énergie ... <ul style="list-style-type: none"> ... le panneau d'affichage avant est éteint. ... la fonction Juste à l'heure (☞ p. 52) ne fonctionne pas. ... l'image peut être distordue temporairement lorsque vous mettez ou coupez l'alimentation du magnéscope. • Le mode d'économie d'énergie ne fonctionne pas quand ... <ul style="list-style-type: none"> ... le magnéscope est dans le mode d'attente de minuterie. ... l'alimentation du magnéscope est coupée après l'enregistrement par minuterie ou l'enregistrement immédiat. ... le mode d'enregistrement automatique d'émission satellite est engagé (☞ p. 33). ... "SÉLECTION L-2" est réglé sur "DECODEUR" ou "SAT" (☞ p. 45). 				

* Le réglage par défaut est indiqué **en caractères en gras** dans le tableau ci-dessous.

<p>■ SELECTION L-2</p> <p>A/V: Pour utiliser ce magnétoscope comme enregistreur avec le lecteur raccordé au connecteur AV2 (L-2) ENTREE/DECODEUR, ou pour utiliser un récepteur satellite externe raccordé au connecteur AV2 (L-2) ENTREE/DECODEUR.</p> <p>DECODEUR: Pour utiliser un décodeur raccordé au connecteur AV2 (L-2) ENTREE/DECODEUR.</p> <p>SAT: Pour regarder une émission retransmise par satellite sur le téléviseur pendant que le magnétoscope est éteint. (☞ p. 39)</p>	<p>Régler cette fonction sur le mode approprié en fonction du type d'appareil raccordé à la prise AV2 (L-2) ENTREE/DECODEUR du panneau arrière de ce magnétoscope.</p> <p>REMARQUES:</p> <ul style="list-style-type: none"> ● Si vous avez raccordé un décodeur ou un récepteur satellite au connecteur AV2 (L-2) ENTREE/DECODEUR, bien régler "SELECTION L-2" sur "DECODEUR" ou "SAT" après le montage. ● Si vous ne raccordez pas de décodeur ni récepteur satellite au connecteur AV2 (L-2) ENTREE/DECODEUR, laisser "SELECTION L-2" réglé sur "AV". ● Le réglage par défaut est "AV"; si le soutien mémoire du magnétoscope fait défaut à cause d'une coupure de courant ou parce que le secteur a été retiré du magnétoscope, "AV" sera sélectionné automatiquement quand l'alimentation est refournie au magnétoscope. Si vous utilisez un décodeur ou un récepteur satellite, s'assurer de remettre "SELECTION L-2" sur "DECODEUR" ou "SAT". ● Lorsque "SELECTION L-2" est réglé sur "SAT", "SAT" apparaît sur l'écran TV ou "SAT" sur le panneau d'affichage avant plutôt que "L-2".
<p>■ SYST. COULEUR</p> <p>AUTO: Régler normalement sur ce mode. Le système couleur approprié sera sélectionné automatiquement en fonction des signaux de lecture ou d'enregistrement.</p> <p>Si le mode "AUTO" ne fonctionne pas correctement, régler le mode manuel suivant.</p> <p>NTSC→PAL: Pour lire une bande NTSC.</p> <p>PAL: Pour enregistrer des signaux PAL, ou lire une bande PAL.</p> <p>MESECAM: Pour enregistrer des signaux SECAM ou MESECAM comme MESECAM, ou lire une bande MESECAM.</p> <p>SECAM: Pour enregistrer des signaux SECAM, ou lire une bande SECAM.</p> <p>N/B: Pour enregistrer des programmes en noir et blanc, ou lire une bande en noir et blanc (même les bandes avec des signaux couleur seront lues en noir et blanc).</p>	<p>Il y a trois systèmes de télévision couleur différents qui sont PAL, SECAM et NTSC.</p> <p>De plus, MESECAM est la désignation pour des bandes avec des signaux SECAM qui ont été enregistrés sur un magnétoscope PAL compatible MESECAM.</p> <p>Vous pouvez lire des bandes PAL, SECAM, NTSC et MESECAM, ou enregistrer des signaux PAL et SECAM sur ce magnétoscope. Sélectionner le système couleur approprié.</p> <p>REMARQUES:</p> <ul style="list-style-type: none"> ● Le mode "NTSC→PAL" ne peut être sélectionné qu'en lecture. <p>Sur la lecture NTSC</p> <ul style="list-style-type: none"> ● Certains téléviseurs rétrécissent l'image verticalement et placent des barres noires en haut et en bas de l'écran TV. Ce n'est pas un mauvais fonctionnement de la part du magnétoscope ni du téléviseur. ● L'image peut rouler verticalement. Ce qui peut être corrigé en utilisant la commande de stabilité verticale sur le téléviseur. (Si le téléviseur ne dispose pas de cette commande, la correction n'est pas possible.) ● Les valeurs du compteur et de durée de bande restante seront incorrectes. ● Pendant la recherche, l'arrêt sur image ou la lecture image par image, l'image peut être distordue, et il peut y avoir une perte de couleur. ● En fonction du type de téléviseur, le haut et le bas des affichages surimprimés peuvent être coupés pendant la lecture NTSC.

Réglage du tuner

Mettre en marche le téléviseur et sélectionner le mode AV.

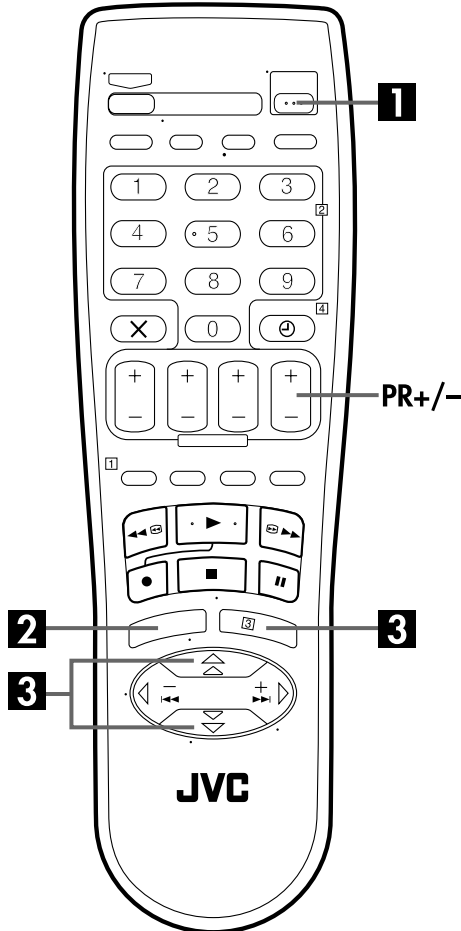

IMPORTANT

Effectuer les étapes suivantes uniquement —
— si le réglage automatique des canaux n'a pas été effectué correctement par le réglage automatique ou le téléchargement pré-réglé (☞ p. 12, 13).
— si vous avez déménagé dans une zone différente ou si une nouvelle station commence à émettre dans votre région.

Votre magnéscope a besoin de mémoriser toutes les stations pour enregistrer des programmes TV. Le réglage automatique des canaux affecte automatiquement toutes les stations reçues dans votre région pour les rappeler avec les touches **PR** sans passer par des canaux vacants.

Réglage automatique des canaux

1 Mettre en marche le magnéscope.

Appuyer sur $\psi/1$.

2 Accéder à l'écran "MENU PRINCIPAL".

Appuyer sur **MENU**.

3 Effectuer le réglage automatique des canaux.

Appuyer sur Δ/∇ pour déplacer la barre illuminée (curseur) sur "REGL. AUTO. DES CANAUX", puis appuyer sur **OK** deux fois.

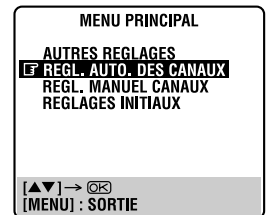

- Si vous avez raccordé le magnéscope et un téléviseur offrant T-V Link, etc., le magnéscope exécute automatiquement le téléchargement pré-réglé et l'écran T-V LINK apparaît. (☞ p. 13).

- L'écran de réglage automatique apparaît et reste affiché alors que le magnéscope fait la recherche des stations recevables.

Comme le réglage automatique des chaînes progresse, la marque "■" sur l'écran TV se déplace de la gauche vers la droite. Attendre jusqu'à l'apparition de l'écran TV montré dans l'étape 4.

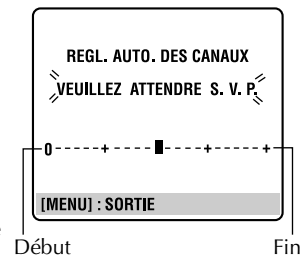

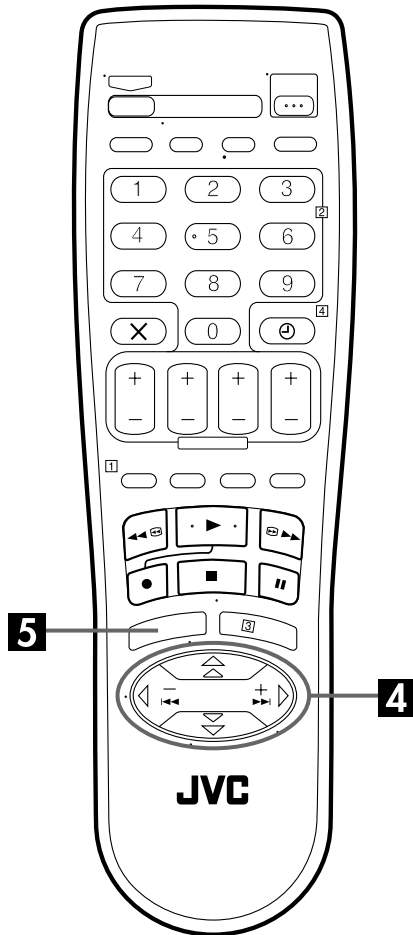

4 Visionner l'écran de confirmation.

Après l'affichage de "RECHERCHE TERMINEE" sur l'écran TV pendant 5 secondes environ, un écran de confirmation ressemblant à celui sur la droite apparaît. Les stations que votre magnétoscope a localisées apparaissent sur un écran de confirmation — N° de chaîne (PR), canaux (CH)* et noms de station (N.TV – p. 51). L'écran sur fond bleu et le programme diffusé actuellement par la station clignotant apparaissent alternativement chacun pendant 8 secondes. Pour accéder à une autre chaîne, utiliser les touches $\Delta \nabla \triangleleft \triangleright$ de la télécommande.

PR	CH	N.TV	PR	CH	N.TV
01	F25	TF1	08		
02	F22	FR2	09		
03	F28	FR3	10		
04	F06		11		
05	F30		12		
06	F33		13		
07			14		

\leftarrow [OK] : CLASSER
 \rightarrow [X] : ANNULER
 [MENU] : SORTIE

* F: Réception hertzienne SECAM L

A: Réseau câblé SECAM L

C: Réseau câblé PAL ou SECAM B/G

Pas de marque: Réception hertzienne PAL ou SECAM B/G

- Les numéros guides seront également réglés automatiquement pendant le réglage automatique des canaux.

5 Revenir à l'écran normal.

Appuyer sur **MENU**.

- En utilisant l'écran de confirmation, vous pouvez sauter ou ajouter des N° de chaîne, entrer des noms de stations et effectuer d'autres opérations. Se reporter aux pages 48 à 51 pour la procédure.
- En fonction des conditions de réception, les stations peuvent ne pas être mises en mémoire dans l'ordre, et les noms de stations peuvent ne pas être mémorisés correctement.

IMPORTANT

- En fonction des conditions de réception, les noms de station peuvent ne pas être mémorisés correctement, et le réglage automatique des numéros guides peut ne pas fonctionner correctement. Si les numéros guides ne sont pas réglés correctement, lorsque vous enregistrez par minuterie un programme TV avec le système SHOWVIEW, le magnétoscope enregistrera le programme TV d'une autre chaîne. En programmant la minuterie en mode système SHOWVIEW, bien vérifier que la chaîne désirée est correctement sélectionnée (p. 26, "Enregistrement programmé avec le système SHOWVIEW").
- Votre magnétoscope mémorise toutes les stations détectées même si les conditions de réception sont médiocres. Vous pouvez effacer ces stations si la qualité de réception est inacceptable, (p. 49, "Eliminer une chaîne").

REMARQUES:

- L'accord fin est effectué automatiquement pendant le réglage automatique des canaux. Si vous voulez l'effectuer manuellement, se reporter à la page 50.
- Si vous effectuez le réglage automatique des canaux quand le câble d'antenne n'est pas raccordé correctement, "RECHERCHE TERMINEE - PAS DE SIGNAL -" apparaît sur l'écran TV à l'étape 4. Si ceci arrive, vérifier le raccordement de l'antenne et appuyer sur **OK**; le réglage automatique des canaux est effectué de nouveau.

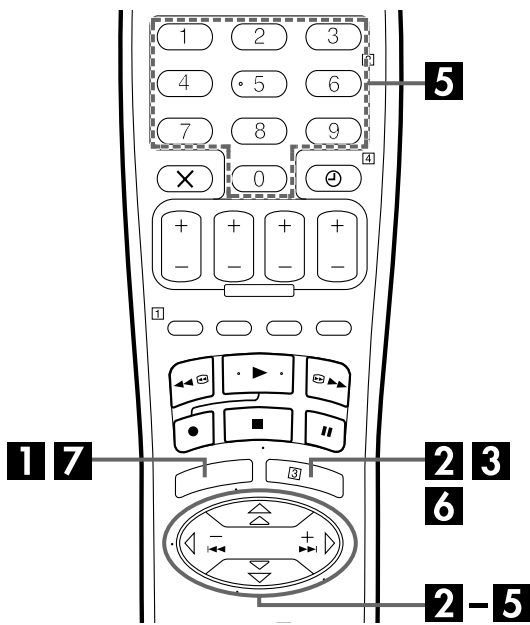

Réglage manuel des canaux

Mettre en mémoire les canaux qui n'ont pas été mémorisés pendant le réglage automatique (☞ p. 12), le téléchargement pré-réglé (☞ p. 13) ou le réglage automatique des canaux (☞ p. 46).

1 Accéder à l'écran "MENU PRINCIPAL".

Appuyer sur **MENU**.

2 Accéder à l'écran de confirmation.

Appuyer sur $\Delta \nabla$ pour déplacer la barre illuminée (curseur) sur "REGL. MANUEL CANAUX", puis appuyer sur **OK** ou \triangleright . L'écran de confirmation apparaît.

3 Sélectionner la position du canal.

Appuyer sur $\Delta \nabla \triangleleft \triangleright$ jusqu'à ce (Ex.) Pour mémoriser dans la qu'une position libre dans laquelle vous voulez mémoriser une chaîne commence à clignoter, puis appuyer sur **OK**. L'écran de réglage manuel apparaît.

PR	CH	N.TV	PR	CH	N.TV
01	F25	TF1	08	----	----
02	F22	FR2	09	----	----
03	F28	FR3	10	----	----
04	F06	----	11	----	----
05	F30	----	12	----	----
06	F33	----	13	----	----
07	CF02	----	14	----	----

$\left[\Delta \nabla \triangleleft \triangleright \right]$: SELECTION
 $\left[\triangleleft \triangleright \right]$: CURSEUR \longleftrightarrow
 $\left[\text{OK} \right]$: OK
 $\left[\text{MENU} \right]$: SORTIE

L'écran sur fond bleu et le programme diffusé actuellement par la station sélectionnée apparaissent alternativement chacun pendant 8 secondes.

4 Sélectionner la gamme.

Appuyer sur $\Delta \nabla$ pour sélectionner la gamme, puis appuyer sur \triangleright . L'indication de gamme boucle comme suit: CF (Chaîne SECAM L normale) \rightarrow CA (Réseau câblé SECAM L) \rightarrow CH (Chaîne PAL ou SECAM B/G normale) \rightarrow CC (Réseau câblé PAL ou SECAM B/G).

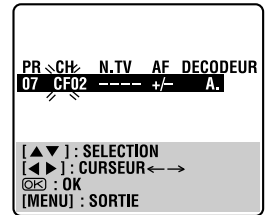

5 Entrer le canal.

Appuyer sur les **touches numériques** pour entrer le numéro de canal que vous voulez mémoriser.

- Entrer "0" avant tout entrée à un seul chiffre.
- Pour entrer le nom de station déposé (N.TV - ☞ p. 51), appuyer sur \triangleright jusqu'à ce que "----" (réglage N.TV) commence à clignoter, puis appuyer sur $\Delta \nabla$.
- Pour l'ajustement de l'accord fin, appuyer sur \triangleright jusqu'à ce que "+/-" commence à clignoter, puis appuyer sur $\Delta \nabla$. Pendant l'accord, "+" ou "-" apparaît.
- Pour mémoriser un canal dont les émissions sont codées, appuyer sur \triangleright jusqu'à ce que "A." (réglage du décodeur) clignote, puis appuyer sur $\Delta \nabla$ pour régler "DECODEUR" sur "M." ("A." est le réglage par défaut).
- Lorsque "SELECTION L-2" est réglé sur "AVV" ou "SAT", le réglage de "DECODEUR" ne peut pas être changé (☞ p. 45).

6 Entrer les nouvelles informations du canal.

Appuyer sur **OK**, et l'écran de confirmation apparaît.

- Répéter les étapes 3 - 6 le nombre de fois nécessaire.

7 Fermer l'écran de confirmation.

Appuyer sur **MENU**.

- Pour changer de positions, voir "Déplacer une chaîne" (☞ p. 49).
- Si vous voulez régler des noms de station autres que les noms déposés dans votre magnétoscope, voir "Nommer des chaînes (B)" (☞ p. 50).

ATTENTION

Les numéros guides ne sont pas réglés lorsque les canaux sont mis manuellement en mémoire. Si vous tentez de programmer par minuterie à l'aide du système SHOWVIEW dans ces conditions, l'écran "REGL. DES NUMEROS GUIDES" s'affiche; régler les numéros guides sur cet écran. (☞ p. 27, "ATTENTION - Réglage des numéros guides")
 Vous pouvez également effectuer l'opération décrite dans "Réglage des numéros guides" (☞ p. 41).

Eliminer une chaîne

Effectuer les étapes 1 et 2 de "Réglage manuel des canaux" à la page 48 pour avoir accès à l'écran de confirmation avant de continuer.

1 Sélectionner l'item.

Appuyer sur $\Delta \nabla \triangleleft \triangleright$ jusqu'à ce que le canal que vous voulez éliminer commence à clignoter.

2 Eliminer le canal.

Appuyer sur X.

- L'item directement au-dessous de celui annulé monte d'une ligne.
- Répéter les étapes 1 et 2 le nombre de fois nécessaire.

3 Fermer l'écran de confirmation.

Appuyer sur MENU.

Déplacer une chaîne

Effectuer les étapes 1 et 2 de "Réglage manuel des canaux" à la page 48 pour avoir accès à l'écran de confirmation avant de continuer.

1 Sélectionner l'item.

Appuyer sur $\Delta \nabla \triangleleft \triangleright$ jusqu'à ce que l'item que vous voulez déplacer commence à clignoter. Puis appuyer sur OK et le nom de station (N.TV) et son numéro de canal (CH) commencent à clignoter.

2 Sélectionner un nouveau N° de chaîne.

Appuyer sur $\Delta \nabla \triangleleft \triangleright$ pour déplacer la station sur son nouveau N°, puis appuyer sur OK.

Exemple: Si vous voulez déplacer la chaîne en position 3 sur la position 1, les chaînes à l'origine en positions 1 et 2 se déplacent chacune d'une position vers le bas.

PR	CH	N.TV	PR	CH	N.TV
01	F25	TF1	08	----	----
02	F22	FR2	09	----	----
03	F28	FR3	10	----	----
04	F06	----	11	----	----
05	F30	----	12	----	----
06	F33	----	13	----	----
07	----	----	14	----	----

➔

PR	CH	N.TV	PR	CH	N.TV
01	F28	FR3	08	----	----
02	F25	TF1	09	----	----
03	F22	FR2	10	----	----
04	F06	----	11	----	----
05	F30	----	12	----	----
06	F33	----	13	----	----
07	----	----	14	----	----

- Répéter les étapes 1 et 2 le nombre de fois nécessaire.

3 Fermer l'écran de confirmation.

Appuyer sur MENU.

Recevoir une chaîne codée

1 Sélectionner le mode décodeur.

Régler "SELECTION L-2" sur "DECODEUR" (☰ p. 45).

2 Accéder à l'écran de confirmation.

Effectuer les étapes 1 et 2 de "Réglage manuel des canaux" à la page 48.

3 Sélectionner la position.

Appuyer sur $\Delta \nabla \triangleleft \triangleright$ pour sélectionner la chaîne diffusant des programmes codés, puis appuyer deux fois sur OK. L'écran de réglage manuel apparaît.

4 Changer le réglage décodeur.

Appuyer sur \triangleright jusqu'à ce que "A." (réglage décodeur) commence à clignoter, et le régler sur "M." en appuyant sur $\Delta \nabla$.

5 Revenir à l'écran de confirmation.

Appuyer sur OK.

- Répéter les étapes 3 – 5 le nombre de fois nécessaire.

6 Fermer l'écran de confirmation.

Appuyer sur MENU.

Nommer des chaînes (A)

Régler des noms de stations qui sont déposés dans votre magnétoscope.

Effectuer les étapes 1 et 2 de "Réglage manuel des canaux" à la page 48 pour avoir accès à l'écran de confirmation avant de continuer.

1 Sélectionner l'item.

Appuyer sur $\Delta \nabla \triangleleft \triangleright$ jusqu'à ce que l'item que vous voulez commence à clignoter.

2 Accéder à l'écran de réglage manuel des canaux.

Appuyer sur **OK** deux fois. L'écran de réglage manuel apparaît.

3 Sélectionner une nouvelle chaîne.

Appuyer sur \triangleright jusqu'à ce que le nom de station (N.TV)

commence à clignoter, puis appuyer sur $\Delta \nabla$ jusqu'à ce que le nom (N.TV) de la nouvelle chaîne que vous voulez mettre en mémoire commence à clignoter.

Des noms de chaîne mémorisés (☞ p. 51) apparaissent quand vous appuyez sur $\Delta \nabla$.

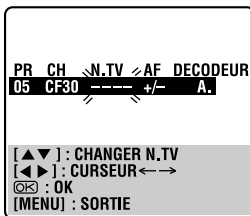

4 Commuter les chaînes.

Appuyer sur **OK**.

- L'écran de confirmation apparaît.
- Répéter les étapes 1 – 4 le nombre de fois nécessaire.

5 Fermer l'écran de confirmation.

Appuyer sur **MENU**.

Nommer des chaînes (B)

Régler des noms de stations autres que ceux qui sont déposés dans votre magnétoscope.

Effectuer les étapes 1 et 2 de "Réglage manuel des canaux" à la page 48 pour avoir accès à l'écran de confirmation et effectuer les étapes ci-haut 1 et 2 de "Nommer des chaînes (A)" avant de continuer.

1 Sélectionner les caractères du nom de chaîne.

Appuyer sur \triangleright jusqu'à ce que la première lettre du nom de station commence à clignoter.

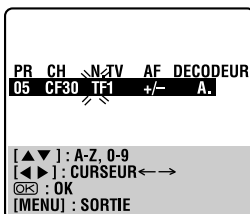

2 Entrer de nouveaux caractères.

Appuyer sur $\Delta \nabla$ pour sélectionner les caractères (A–Z, 0–9, –, *, +, _ (espace)) et arrêter quand le caractère désiré est indiqué, puis appuyer sur \triangleright pour valider. Entrer les caractères suivants de la même façon (maximum de 4). Après l'entrée de tous les caractères, appuyer sur **OK**.

- L'écran de confirmation apparaît.
- Si vous faites une erreur, appuyer sur \triangleleft jusqu'à ce que le caractère incorrect commence à clignoter. Puis entrer le caractère correct en appuyant sur $\Delta \nabla$.

3 Fermer l'écran de confirmation.

Appuyer sur **MENU**.

REMARQUE:

Les signes disponibles pour nommer la station (N.TV) sont: A–Z, 0–9, –, *, +, _ (espace) (4 au maximum).

Accord fin des canaux déjà en mémoire

Effectuer les étapes 1 et 2 de "Réglage manuel des canaux" à la page 48 pour avoir accès à l'écran de confirmation avant de continuer.

1 Sélectionner le canal à accorder finement.

Appuyer sur $\Delta \nabla \triangleleft \triangleright$ jusqu'à ce que le canal que vous voulez accorder commence à clignoter.

2 Accéder à l'écran de réglage manuel des canaux.

Appuyer sur **OK** deux fois. L'écran de réglage manuel apparaît.

3 Effectuer l'accord.

Appuyer sur \triangleright jusqu'à ce que "+/-" commence à clignoter, puis appuyer sur $\Delta \nabla$ jusqu'à ce que l'image soit la plus nette possible. Puis appuyer sur **OK**.

- L'écran de confirmation apparaît.
- Répéter les étapes 1 – 3 le nombre de fois nécessaire.

4 Fermer l'écran de confirmation.

Appuyer sur **MENU**.

Liste de stations TV et identification

N.TV*	NOM DE STATION
1000	TV1000
3SAT	3SAT
ADLT	ADULT
ANT3	ANTENA3
ARD	ARD
ARTE	ARTE
B1	BERLIN1
BBC	BBC GROUP
BBC1	BBC1
BBC2	BBC2
BR3	BAYERN3
C+	CANAL PLUS
C1	PORTUGUSES
CAN5	CANALE5
CANV	KETNET CANVAS
CH4	CHANNEL4
CH5	CHANNEL5
CHLD	CHILD
CINE	CINEMA
CLUB	TELECLUB
CMT	CMT
CNN	CNN
CSUR	ANDALUCIA
DISC	DISCOVERY
DR	DR TV
DR2	DR2
DRS	DRS
DSF	DSF
ETB1	ETB1
ETB2	ETB2
EURO	EURONEWS
EUSP	EUROSPORTS
FEMM	FEMMAN
FILM	FILM
FNET	FILMNET
FR2	France2
FR3	France3
GALA	GALAVISION
HR3	HESSEN3
INFO	INFO-KANAL
ITA1	ITALIA1
ITA7	ITALIA7
ITV	ITV
JSTV	JSTV
KA2	KA2
KAB1	KABEL1
KAN2	KANAL2
LOCA	LOCAL
M6	M6
MBC	MBR
MCM	MCM
MDR	MDR
MOVE	MOVIE
MTV	MTV
MTV3	MTV3
N3	NORD3
N-TV	N-TV
NBC	NBC SUPER
NDR3	NDR3
NED1	NED1
NED2	NED2
NED3	NED3
NEWS	
NICK	NICKELODEON
NRK	NRK
NRK2	NRK2
ODE	ODEON
ORF1	ORF1
ORF2	ORF2

N.TV*	NOM DE STATION
ORF3	ORF3
OWL3	OWL3
PREM	PREMIERE
PRO7	PRO7
RAI1	RAI1
RAI2	RAI2
RAI3	RAI3
RET4	RETE4
21	TELE21
RTBF	RTBF1 or 2
RTL	RTL
RTL2	RTL2
RTL4	RTL4
RTL5	RTL5
RTP	RTP
S4	SCHWEIZ4
SAT1	SAT1
SBS	SBS
SF1	SF1
SF2	SF2
SHOW	SHOW
SIC	SOCIEDADE
SKY	SKY CHANNEL
SKYN	SKY NEWS
SPRT	SPORT
SRTL	SUPER RTL
STAR	STAR-TV
SVT1	SVT1
SVT2	SVT2
SWR	SUEDWEST3
TCC	TCC
TELE	TELE
TEL5	TELES
TF1	TF1
TM3	TM3
TMC	TELEMONTECARLO
TNT	TNT INT
TRT	TRT INT
TSI	TSI
TSR	TSR
TV1	BRTN TV1
TV2	TV2
TV3	TV3
TV4	TV4
TV5	TV5
TV6	TV6
TVE1	TVE1
TVE2	TVE2
TVG	TV GALICIA
TVI	TV INDEPENDENT
TVN	TV NORGE
VCR	VIDEO
VERO	VERONICA
VH-1	VH-1
VIVA	VIVA
VIV2	VIVA2
VMTV	VIDEO MUSIC
VOX	VOX
VT4	VT4
VTM	VTM
WDR1	West1
WDR3	West3
YLE1	YLE1
YLE2	YLE2
ZDF	ZDF
ZTV	ZTV

* L'abréviation "N.TV" est ce qui est montré sur l'écran à la place du nom de station. L'abréviation "N.TV" est indiquée sur l'écran de confirmation et est affichée sur l'écran TV lorsque la chaîne est

Réglage de l'horloge

Mettre en marche le téléviseur et sélectionner le mode AV.

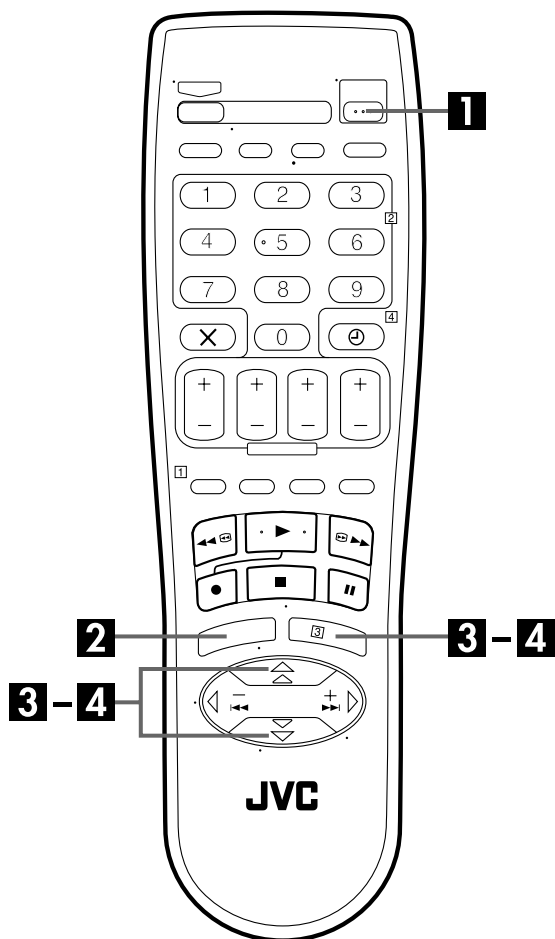

IMPORTANT

Si vous avez effectué le réglage automatique (☞ p. 12), le téléchargement pré-réglé (☞ p. 13) ou le réglage automatique des canaux (☞ p. 46) sans même avoir réglé l'horloge précédemment, l'horloge incorporée du magnétoscope est également réglée automatiquement.

Effectuer les étapes suivantes uniquement —

— si le réglage automatique de l'horloge n'a pas été effectué correctement par le réglage automatique, le téléchargement pré-réglé ou le réglage automatique des canaux.

OU

— si le soutien mémoire du magnétoscope a été épuisé.

OU

— si vous voulez changer le réglage Juste à l'heure (☞ "Juste à l'heure (HEURE AUTO)" dans la colonne de gauche).

1 Mettre en marche le magnétoscope.

Appuyer sur \square /I.

2 Accéder à l'écran "MENU PRINCIPAL".

Appuyer sur MENU.

3 Accéder à l'écran de "REGLAGES INITIAUX".

Appuyer sur \triangle / ∇ pour déplacer la barre illuminée (curseur) sur "REGLAGES INITIAUX", puis appuyer sur OK ou \triangleright .

4 Accéder à l'écran "REGLAGE DE L'HEURE".

Appuyer sur \triangle / ∇ pour déplacer la barre illuminée (curseur) sur "REGLAGE DE L'HEURE", puis appuyer sur OK ou \triangleright . L'écran de réglage de l'horloge apparaît.

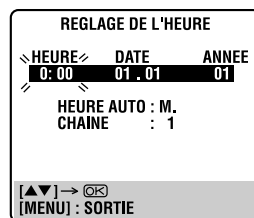
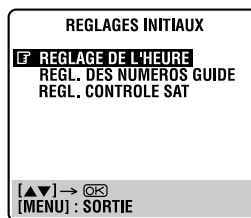

Juste à l'heure (HEURE AUTO)

La fonction Juste à l'heure offre un maintien précis de l'heure par des réglages automatiques à des intervalles réguliers, en lisant les données d'un signal PDC.

L'option Juste à l'heure peut être réglée sur "M." ou "A." sur les écrans de réglage de l'horloge (le réglage par défaut est "M."). Appuyer sur OK jusqu'à ce que le réglage HEURE AUTO commence à clignoter, puis appuyer sur \triangle / ∇ pour changer le réglage.

IMPORTANT: Si vous coupez la fonction Juste à l'heure, la précision de l'horloge incorporée de votre magnétoscope peut être réduite, ce qui pourrait affecter défavorablement l'enregistrement par minuterie. Nous vous recommandons de laisser la fonction Juste à l'heure en marche. Toutefois si les données de réglage de l'horloge d'un signal PDC sont incorrectes, nous vous conseillons de laisser Juste à l'heure réglée sur "A."

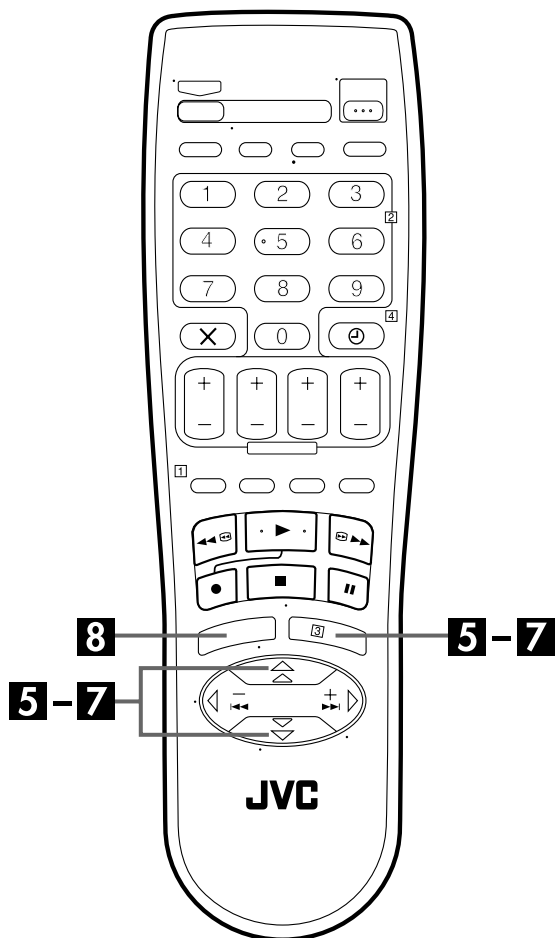

5 Régler la date et l'heure.

Appuyer sur $\triangle\nabla$ pour régler l'heure, puis appuyer sur **OK** ou \triangleright . L'affichage de "DATE" commence à clignoter. Répéter la procédure pour régler la date et l'année.

- Lorsque vous réglez l'heure, maintenir pressé $\triangle\nabla$ pour changer l'heure par pas de 30 minutes.
- Lorsque vous réglez la date, maintenir pressé $\triangle\nabla$ pour changer la date par pas de 15 jours.

6 Régler Juste à l'heure.

Le réglage par défaut est "M.". Le régler comme voulu en appuyant sur $\triangle\nabla$, puis appuyer sur **OK** ou \triangleright .

- Pour la fonction Juste à l'heure, ☞ "Juste à l'heure (HEURE AUTO)" à la page 52.
- Si vous réglez sur "A.", vous pouvez ignorer l'étape suivante.

7 Sélectionner la chaîne délivrant les données de l'horloge.

Le magnéscope est pré-réglé pour recevoir les données de réglage et d'ajustement de l'horloge à partir d'une chaîne 1.

Appuyer sur $\triangle\nabla$ pour faire apparaître le numéro représentant la station diffusant des données de l'horloge, (TF1, FR2, etc.) puis appuyer sur **OK** ou \triangleright .

8 Lancer le fonctionnement de l'horloge.

Appuyer sur **MENU**.

REMARQUES:

- Juste à l'heure (réglé sur "M.") permet l'ajustement de l'horloge incorporée du magnéscope toutes les heures, sauf pour 23 heures, minuit, 1 heure et 2 heures.
- Juste à l'heure n'a pas d'effet quand ...
 - ... l'alimentation du magnéscope est en marche.
 - ... le magnéscope est dans le mode d'attente de minuterie.
 - ... une différence de plus de 3 minutes existe entre l'heure de l'horloge incorporée et l'heure actuelle.
 - ... le magnéscope est dans le mode d'enregistrement automatique d'émission satellite (☞ p. 33).
 - ... le magnéscope est dans le mode d'économie d'énergie (☞ p. 44).
 - ... "SELECTION L-2" est réglé sur "SAT" (☞ p. 45).
- Si Juste à l'heure est réglée sur "M.", l'horloge du magnéscope est ajustée automatiquement au début et à la fin de l'heure d'été.
- La fonction Juste à l'heure peut ne pas fonctionner correctement en fonction des conditions de réception.

Avant de faire appel à un dépanneur pour un problème, utilisez ce tableau et regardez si vous ne pouvez pas réparer le trouble par vous-même. Des petits problèmes sont souvent faciles à corriger, ce qui vous épargne la peine d'avoir à envoyer votre magnétoscope en réparation.

ALIMENTATION

SYMPTÔME	CAUSE POSSIBLE	ACTION CORRECTIVE
1. L'alimentation ne vient pas.	• Le cordon d'alimentation est débranché.	Brancher le cordon d'alimentation.
2. L'horloge fonctionne, mais l'alimentation du magnétoscope ne vient pas.	• "⊖" est affiché sur le panneau d'affichage avant avec la minuterie automatique réglée sur "A.".	Appuyer sur la touche ⊖ pour éteindre l'indicateur "⊖".
3. La télécommande ne fonctionne pas.	• Les piles sont usées.	Remplacer les piles usées par des nouvelles.

TRANSPORT DE BANDE

SYMPTÔME	CAUSE POSSIBLE	ACTION CORRECTIVE
1. Pendant l'enregistrement la bande ne défile pas. "○" s'allume et l'affichage du canal clignote sur le panneau d'affichage avant.	• Le magnétoscope est en mode de pause d'enregistrement.	Appuyer sur ► pour reprendre l'enregistrement.
2. La bande n'est pas rembobinée ou ne défile pas en avance rapide.	• La bande est déjà complètement rembobinée sur une bobine ou l'autre.	Vérifier la cassette.

LECTURE

SYMPTÔME	CAUSE POSSIBLE	ACTION CORRECTIVE
1. L'image de lecture n'apparaît pas quand la bande défile.	• Le téléviseur n'est pas réglé sur le mode AV.	Régler le téléviseur sur son mode AV.
2. Des parasites apparaissent pendant la recherche visuelle.	• C'est normal.	
3. Des parasites apparaissent pendant la lecture normale.	• Le mode d'alignement automatique est engagé.	Essayer en mode d'alignement manuel. (☞ p. 20)
4. Des parasites apparaissent pendant la lecture au ralenti.	• Le mode d'alignement automatique est engagé.	Essayer en mode d'alignement manuel (☞ p. 20).
5. Des parasites apparaissent en arrêt sur image.		Appuyer sur PR – ou + plusieurs fois pour faire sortir les barres parasites de l'écran.
6. L'image de lecture est floue ou interrompue tandis que les émissions TV sont nettes ou le message "UTILISEZ LA CASSETTE DE NETTOYAGE JVC." apparaît sur l'écran.	• Les têtes vidéo peuvent être sales.	Utiliser une cassette de nettoyage "sèche" ECL3 ou consulter son revendeur JVC.
7. Des coupures sont perceptibles sur la piste son Hi-Fi.	• Le mode d'alignement automatique est engagé.	Essayer en mode d'alignement manuel (☞ p. 20) ou appuyer AUDIO pour régler la piste son sur "NORM" (☞ p. 21).

ENREGISTREMENT

SYMPTÔME	CAUSE POSSIBLE	ACTION CORRECTIVE
1. L'enregistrement ne démarre pas.	<ul style="list-style-type: none"> Il n'y a pas de cassette chargée ou la cassette chargée a sa languette de sécurité d'enregistrement retirée. 	Introduire une cassette ou couvrir l'emplacement de la languette de sécurité avec de la bande adhésive.
2. Les émissions TV ne peuvent pas être enregistrées.	<ul style="list-style-type: none"> "L-1", "L-2", "F-1" ou "SAT" a été sélectionné comme mode d'entrée. 	Régler le magnétoscope sur le canal approprié.
3. Le montage bande sur bande n'est pas possible.	<ul style="list-style-type: none"> La source (autre magnétoscope, camescope) n'est pas raccordée correctement. L'alimentation sur un ou plusieurs appareils n'a pas été mise sur marche. Le mode d'entrée n'a pas été réglé correctement. 	<p>Confirmer que la source est raccordée correctement.</p> <p>Bien mettre sur marche l'alimentation de tous les appareils.</p> <p>Régler le mode d'entrée sur "L-1", "L-2" ou "F-1".</p>
4. L'enregistrement de camescope n'est pas possible.	<ul style="list-style-type: none"> Le camescope n'est pas raccordé correctement. Le mode d'entrée n'a pas été réglé correctement. 	<p>Confirmer que le camescope est raccordé correctement.</p> <p>Régler le mode d'entrée sur "L-1", "L-2" ou "F-1".</p>
5. "○" et "▷" sur le panneau d'affichage avant ne s'arrêtent pas de clignoter.	<ul style="list-style-type: none"> La fin de la bande a été atteinte pendant l'enregistrement par minuterie. 	La prochaine fois, s'assurer d'avoir assez de durée sur la bande pour enregistrer le programme en entier.

ENREGISTREMENT PAR MINUTERIE

SYMPTÔME	CAUSE POSSIBLE	ACTION CORRECTIVE
1. L'enregistrement par minuterie ne fonctionne pas.	<ul style="list-style-type: none"> L'horloge et/ou la minuterie n'a pas été réglée correctement. La minuterie n'est pas engagée. 	<p>Effectuer de nouveau les réglages de l'horloge et/ou de la minuterie.</p> <p>Appuyer sur ⊕ et s'assurer que "⊕" apparaît sur le panneau d'affichage avant.</p>
2. La programmation de la minuterie ne fonctionne pas.	<ul style="list-style-type: none"> L'enregistrement par minuterie est en cours. 	La programmation de la minuterie ne peut pas être effectuée lorsque l'enregistrement par minuterie est en cours. Attendre sa fin.
3. "⊕" sur le panneau d'affichage avant ne s'arrête pas de clignoter.	<ul style="list-style-type: none"> La minuterie est engagée, mais il n'y a pas de cassette chargée. ⊕ a été pressé alors qu'il n'y a pas de programmes en mémoire, ou les informations de programmation d'enregistrement par minuterie n'ont pas été programmées correctement. 	<p>Charger une cassette avec sa languette de sécurité d'enregistrement intacte.</p> <p>Vérifier les données programmées et reprogrammer si nécessaire, puis appuyer à nouveau sur ⊕.</p>
4. "⊕", "○" et "▷" sur le panneau d'affichage avant ne s'arrêtent pas de clignoter.	<ul style="list-style-type: none"> La cassette chargée a sa languette de sécurité d'enregistrement retirée. La fin de la bande a été atteinte pendant l'enregistrement par minuterie. 	<p>Retirer la cassette et couvrir l'emplacement avec de la bande adhésive, ou la remplacer par une cassette sur laquelle la languette de sécurité est intacte.</p> <p>Le programme peut ne pas avoir été enregistré dans son intégralité. La prochaine fois, s'assurer d'avoir assez de durée sur la bande pour enregistrer le programme en entier.</p>
5. Le système SHOWVIEW ne fait pas correctement l'enregistrement par minuterie.	<ul style="list-style-type: none"> Les positions de canaux du magnétoscope n'ont pas été réglées correctement. 	Se reporter à "Réglage des numéros guides" (📖 p. 41) et refaire la procédure.

AUTRES PROBLÈMES

SYMPTÔME	CAUSE POSSIBLE	ACTION CORRECTIVE
1. Un sifflement ou un hurlement est entendu du téléviseur pendant l'enregistrement avec un caméscope.	<ul style="list-style-type: none"> • Le microphone du caméscope est trop près du téléviseur. • Le volume du téléviseur est trop fort. 	<p>Placer le caméscope pour que son microphone soit loin du téléviseur.</p> <p>Baisser le volume du téléviseur.</p>
2. En balayant les canaux, certains sont sautés.	<ul style="list-style-type: none"> • Ces canaux ont été pré-réglés pour être sautés. 	<p>Si vous avez besoin des canaux sautés, les remettre en mémoire. (☞ p. 48).</p>
3. Le canal ne peut pas être changé.	<ul style="list-style-type: none"> • L'enregistrement est en cours. 	<p>Appuyer sur pour faire une pause d'enregistrement, changer de canal, puis appuyer sur ▶ pour reprendre l'enregistrement.</p>
4. Les réglages des canaux qui ont été faits manuellement semblent avoir changé ou disparu.	<ul style="list-style-type: none"> • Après que les réglages manuels ont été faits, le réglage automatique des canaux a été effectué. 	<p>Effectuer de nouveau le réglage manuel.</p>
5. Il n'y a pas de chaîne dans la mémoire du magnétoscope.	<ul style="list-style-type: none"> • Le câble d'antenne TV n'était pas raccordé au magnétoscope lorsque le réglage automatique a été effectué. • Le câble péritélévision à 21 broches entièrement câblé n'était pas raccordé entre le téléviseur et le magnétoscope lorsque le téléchargement pré-réglé a été effectué. 	<p>Couper une fois l'alimentation du magnétoscope et raccorder correctement le câble d'antenne TV au magnétoscope, puis remettre l'alimentation du magnétoscope en marche. Puis effectuer de nouveau le réglage automatique (☞ p. 12).</p> <p>Couper une fois l'alimentation du magnétoscope et raccorder correctement le câble péritélévision à 21 broches entièrement câblé au magnétoscope, puis remettre l'alimentation du magnétoscope en marche. Puis effectuer de nouveau le téléchargement pré-réglé (☞ p. 13).</p>

LECTURE

- Q. Que se passe-t-il si la fin de la bande est atteinte pendant la lecture ou la recherche ?**
- A. La bande est automatiquement rembobinée au début.
- Q. Pendant la recherche, au ralenti, en arrêt sur image et en lecture image par image, je ne peux pas entendre l'audio. Quel est le problème ?**
- A. C'est normal.
- Q. Est-ce que le magnéscope peut rester indéfiniment en arrêt sur image ?**
- A. Non. Il s'arrête automatiquement au bout de 5 minutes pour protéger les têtes.
- Q. En revenant de la recherche à vitesse variable à la lecture normale, l'image est distordue. Dois-je être concerné par cela ?**
- A. Non, c'est normal.
- Q. Des barres parasites apparaissent pendant la recherche à vitesse variable. Quel est le problème ?**
- A. C'est normal.
- Q. Quelquefois, pendant la recherche indexée, le magnéscope ne peut pas trouver le programme que je veux voir. Pourquoi ?**
- A. Il peut y avoir des codes d'indexation trop près les uns des autres.

ENREGISTREMENT

- Q. Lorsque je fais une pause d'enregistrement et reprends l'enregistrement, la fin de l'enregistrement avant la pause est recouverte par le nouvel enregistrement. Pourquoi est-ce que cela se produit ?**
- A. C'est normal. C'est pour réduire la distorsion à la pause et aux points de reprise.
- Q. Est-ce que le magnéscope peut rester indéfiniment en mode de pause d'enregistrement ?**
- A. Non. Le magnéscope passe automatiquement en mode d'arrêt au bout de 5 minutes pour protéger les têtes.
- Q. Que se passe-t-il si la bande arrive à sa fin pendant l'enregistrement ?**
- A. La bande est automatiquement rembobinée au début.

ENREGISTREMENT PAR MINUTERIE

- Q. "○" et "⊖" restent allumés sur le panneau d'affichage avant. Est-ce qu'il y a un problème ?**
- A. Non. C'est un état normal lorsqu'un enregistrement par minuterie est en cours.
- Q. Est-ce que je peux programmer la minuterie pendant que je regarde une bande ou une émission TV ?**
- A. Vous ne verrez pas l'image parce qu'elle est remplacée par le menu sur écran, mais l'audio du programme ou de la bande que vous visionnez peut être entendu.

A		N	
Accord fin des canaux déjà en mémoire.....	50	Nommer des chaînes (A)	50
Affichage d'avertissement de minuterie	7	Nommer des chaînes (B).....	50
AFFICHAGES SUR ÉCRAN	7	O	
Alignement manuel	20	O.S.D.	43
Arrêt sur image/lecture image par image	19	Q	
C		Quand les programmes se chevauchent	32
COMMUT. AUTO VN/LD.....	44	R	
CONTROLE IMAGE	43	Raccordement à un récepteur satellite	39
Contrôleur satellite.....	15	Recevoir une chaîne codée	49
D		Recherche à grande vitesse.....	19
Déplacer une chaîne.....	49	Recherche à vitesse variable.....	20
DIRECT REC.....	43	Recherche indexée	21
Direct Rec	17	Recherche par sauts.....	21
Doublage audio	36	Regarder un programme pendant l'enregistrement d'un autre	23
Durée de bande restante	24	Réglage automatique	12
E		Réglage automatique des canaux.....	46
ECONOMIE ENERGIE	44	Réglage de l'horloge.....	52
Éliminer une chaîne	49	Réglage de mode.....	42
ENR. PROG. AUTO	43	Réglage des numéros guides.....	27, 41
ENREGISTREMENT	22	Réglage du système SHOWVIEW®	41
Enregistrement automatique d'émission satellite.....	33	Réglage du tuner	46
Enregistrement immédiat (minuterie d'arrêt)	23	Réglage manuel des canaux	48
Enregistrement par minuterie express de 24 heures	30	S	
Enregistrement PDC	29	Sélection de la piste son	21
Enregistrement programmé avec le système SHOWVIEW®	26	SELECTION L-2	45
Enregistrement programmé express	28	SYST. COULEUR	45
F		Système d'image B.E.S.T.....	25, 43
Fonction de reprise d'enregistrement.....	22	T	
I		Téléchargement pré-réglé	13
Indicateur de position de bande	7	T-V LINK	17
Indication de durée d'enregistrement écoulée	24	V	
Installation du récepteur et du contrôleur satellite.....	15	Vérifier, annuler et changer des programmes.....	31
Instant ReView	20		
J			
Juste à l'heure.....	52		
L			
LECTURE.....	18		
Lecture répétée.....	21		
Liste de stations TV et identification	51		
M			
Mémoire de la fonction suivante	21		
MONTAGE	34		

CARACTÉRISTIQUES TECHNIQUES

GÉNÉRALES

Alimentation : CA 220 V – 240 V~, 50/60 Hz
 Consommation
 Alimentation en marche : 16 W
 Alimentation en veille : 4,0 W
 Températures
 Fonctionnement : 5°C à 40°C
 Stockage : -20°C à 60°C
 Position de fonctionnement : Seulement horizontale
 Dimensions (LxHxP) : 400 mm x 94 mm x 278 mm
 Poids : 3,4 kg
 Format : Standard VHS PAL/SECAM
 Largeur de bande : 12,65 mm
 Vitesse de bande
 (VN) : 23,39 mm/s
 (LD) : 11,70 mm/s
 Durée maximale d'enregistrement
 (VN) : 240 mn avec une cassette vidéo E-240
 (LD) : 480 mn avec une cassette vidéo E-240

VIDÉO/AUDIO

Système de signal : Signaux couleur PAL/SECAM et signal monochrome CCIR, 625 lignes/50 trames
 Système d'enregistrement : Balayage hélicoïdal DA4 (Double Azimuth)
 Entrée : 0,5 Vcc à 2,0 Vcc, 75 ohms, asymétrique
 Sortie : 1,0 Vcc, 75 ohms, asymétrique
 Rapport signal/bruit: 45 dB
 Résolution horizontale : 250 lignes (VHS-PAL)
 240 lignes (VHS-SECAM)
 Gamme de fréquence : 70 Hz à 10.000 Hz (Audio normal)
 20 Hz à 20.000 Hz (Audio Hi-Fi)
 Entrée/sortie : Connecteurs péritelévision à 21 broches:
 ENTREE/SORTIE x 1,
 ENTREE/DECODEUR x 1
 Connecteurs RCA:
 ENTREE VIDÉO x 1,
 ENTREE AUDIO x 1,
 SORTIE AUDIO x 1

SYNTONISEUR

Système de syntonisation : Syntoniseur à synthèse de fréquence
 Capacité de canaux TV : 99 positions (+ position AUX)
 Canaux couverts

Gamme	SECAM L		PAL B/G	
	Fréquence	Canaux	Fréquence	Canaux
VHF (LOW)	49 MHz – 65 MHz	2 – 4	47 MHz – 89 MHz	E2 – E4 X, Y, Z
VHF (HIGH)	104 MHz – 300 MHz	5 – 10 CATV	104 MHz – 300 MHz	E5 – E12 S1 – S20 M1 – M10 U1 – U10
Hyper	300 MHz – 470 MHz	CATV	302 MHz – 470 MHz	S21 – S41
UHF	470 MHz – 862 MHz	21 – 69	470 MHz – 862 MHz	E21 – E69

MINUTERIE

Référence de l'horloge : Par quartz
 Capacité de programmation : Minuterie sur 1 an/8 programmes
 Durée de soutien mémoire : 10 mn

ACCESSOIRES

Accessoires fournis : Câble d'antenne,
 Câble péritelévision à 21 broches,
 Boîtier de télécommande à infrarouge,
 Pile "R6" x 2

*Les caractéristiques techniques sont pour le mode VN à moins d'indication contraire.
 Présentation et caractéristiques modifiables sans préavis.*

ATTENTION

Ce magnéscope contient des microprocesseurs. Des bruits électroniques externes ou des interférences peuvent causer un mauvais fonctionnement. Dans de tels cas, couper l'alimentation et débrancher le cordon d'alimentation. Puis le rebrancher et remettre l'alimentation. Sortir la cassette. Après contrôle de la cassette, faire fonctionner l'appareil comme d'ordinaire.

JVC
 VICTOR COMPANY OF JAPAN, LIMITED

Free Manuals Download Website

<http://myh66.com>

<http://usermanuals.us>

<http://www.somanuals.com>

<http://www.4manuals.cc>

<http://www.manual-lib.com>

<http://www.404manual.com>

<http://www.luxmanual.com>

<http://aubethermostatmanual.com>

Golf course search by state

<http://golfingnear.com>

Email search by domain

<http://emailbydomain.com>

Auto manuals search

<http://auto.somanuals.com>

TV manuals search

<http://tv.somanuals.com>