

JVC

LYT2257-001C-M

EN SP

Getting Started

Recording

Playback

Copying

Further Information

HD MEMORY CAMERA

GZ-HM50U**GZ-HM30U**

Basic User Guide

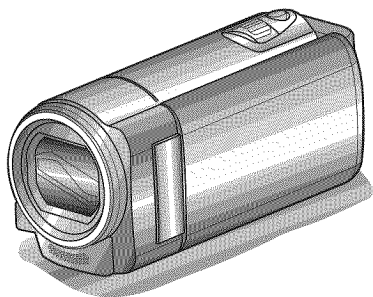

Everio

Dear Customers

Thank you for purchasing this JVC product.

Before use, please read the Safety Precautions and Cautions on p. 2 and p. 25 to ensure safe use of this product.

**Detailed User Guide**

A "Basic User Guide" (this manual) and a "Detailed User Guide" are available for this product.

For more details on operating this product, please refer to the "Detailed User Guide" at the following website.

■ <http://manual.jvc.co.jp/index.html/>

■ You can also access the website from the supplied CD-ROM. (p. 19)

For Future Reference:

Enter the Model No. (located on the bottom of the camera) and Serial No. (located on the battery pack mount of the camera) below.

Model No.

Serial No.

**DOLBY****DIGITAL
CREATOR****HDMI****HIGH-DEFINITION MULTIMEDIA INTERFACE****AVCHD** LiteENGLISH
CASTELLANO

Download from www.Somanuals.com. All Manuals Search And Download.

Safety Precautions

	CAUTION RISK OF ELECTRIC SHOCK, DO NOT OPEN	
CAUTION: TO REDUCE THE RISK OF ELECTRIC SHOCK, DO NOT REMOVE COVER (OR BACK). NO USER-SERVICEABLE PARTS INSIDE. REFER SERVICING TO QUALIFIED SERVICE PERSONNEL.		



The lightning flash with arrowhead symbol, within an equilateral triangle, is intended to alert the user to the presence of uninsulated "dangerous voltage" within the product's enclosure that may be of sufficient magnitude to constitute a risk of electric shock to persons.



The exclamation point within an equilateral triangle is intended to alert the user to the presence of important operating and maintenance (servicing) instructions in the literature accompanying the appliance.

WARNING: TO PREVENT FIRE OR SHOCK HAZARD, DO NOT EXPOSE THIS UNIT TO RAIN OR MOISTURE.

NOTES:

- The rating plate and safety caution are on the bottom and/or the back of the main unit.
- The serial number plate is on the battery pack mount.
- The rating information and safety caution of the AC adapter are on its upper and lower sides.

Caution on Replaceable lithium battery

The battery used in this device may present a fire or chemical burn hazard if mistreated. Do not recharge, disassemble, heat above 100°C (212°F) or incinerate.

Replace battery with Panasonic, Sanyo, Sony or Maxell CR2025.

Danger of explosion or Risk of fire if the battery is incorrectly replaced.

- Dispose of used battery promptly.
- Keep away from children.
- Do not disassemble and do not dispose of in fire.

For USA-California Only

This product contains a CR Coin Cell Lithium Battery which contains Perchlorate Material – special handling may apply.

See www.dtsc.ca.gov/hazardouswaste/perchlorate

When the equipment is installed in a cabinet or on a shelf, make sure that it has sufficient space on all sides to allow for ventilation (10 cm (3-15/16") or more on both sides, on top and at the rear).

Do not block the ventilation holes.

(If the ventilation holes are blocked by a newspaper, or cloth etc. the heat may not be able to get out.)

No naked flame sources, such as lighted candles, should be placed on the apparatus.

When discarding batteries, environmental problems must be considered and the local rules or laws governing the disposal of these batteries must be followed strictly.

The apparatus shall not be exposed to dripping or splashing.

Do not use this equipment in a bathroom or places with water.

Also do not place any containers filled with water or liquids (such as cosmetics or medicines, flower vases, potted plants, cups etc.) on top of this unit. (If water or liquid is allowed to enter this equipment, fire or electric shock may be caused.)

Do not point the lens directly into the sun. This can cause eye injuries, as well as lead to the malfunctioning of internal circuitry. There is also a risk of fire or electric shock.

CAUTION!

The following notes concern possible physical damage to this unit and to the user.

Carrying or holding this unit by the LCD monitor can result in dropping the unit, or in a malfunction.

Do not use a tripod on unsteady or unlevel surfaces. It could tip over, causing serious damage to the unit.

CAUTION!

Connecting cables (Audio/Video, etc.) to this unit and leaving it on top of the TV is not recommended, as tripping on the cables will cause this unit to fall, resulting in damage.

CAUTION:

The mains plug shall remain readily operable.

- Remove the mains plug immediately if the camcorder functions abnormally.

WARNING:

The battery pack, the camcorder with battery installed, and the remote control with battery installed should not be exposed to excessive heat such as direct sunlight, fire or the like.

IMPORTANT SAFETY INSTRUCTIONS

1. Read these instructions.
2. Keep these instructions.
3. Heed all warnings.
4. Follow all instructions.
5. Do not use this apparatus near water.
6. Clean only with dry cloth.
7. Do not block any ventilation openings. Install in accordance with the manufacturer's instructions.
8. Do not install near any heat sources such as radiators, heat registers, stoves, or other apparatus (including amplifiers) that produce heat.
9. Protect the power cord from being walked on or pinched particularly at plugs, convenience receptacles, and the point where they exit from the apparatus.
10. Only use attachments/accessories specified by the manufacturer.
11. Use only with the cart, stand, tripod, bracket, or table specified by the manufacturer, or sold with the apparatus. When a cart is used, use caution when moving the cart/apparatus combination to avoid injury from tip-over.
12. Unplug this apparatus during lightning storms or when unused for long periods of time.
13. Refer all servicing to qualified service personnel. Servicing is required when the apparatus has been damaged in any way, such as power-supply cord or plug is damaged, liquid has been spilled or objects have fallen into the apparatus, the apparatus has been exposed to rain or moisture, does not operate normally, or has been dropped.



If this symbol is shown, it is only valid in the European Union.

Remember that this unit is intended for private consumer use only.

Any commercial use without proper permission is prohibited. (Even if you record an event such as a show, performance or exhibition for personal enjoyment, it is strongly recommended that you obtain permission beforehand.)

Trademarks

- "AVCHD", "AVCHD" logo, "AVCHD Lite" and "AVCHD Lite" logo are trademarks of Panasonic Corporation and Sony Corporation.
- x.v.Color™ is a trademark of Sony Corporation.
- HDMI™ is a trademark of HDMI Licensing, LLC.
- Manufactured under license from Dolby Laboratories. Dolby and the double-D symbol are trademarks of Dolby Laboratories.
- Windows® is either registered trademark or trademark of Microsoft Corporation in the United States and/or other countries.
- Macintosh is a registered trademark of Apple Inc.
- iMovie and iPhoto are trademarks of Apple Inc., registered in the U.S. and other countries.
- YouTube™ and the YouTube logo are trademarks and/or registered trademarks of YouTube LLC.
- Intel, Intel Core, and Pentium are trademarks or registered trademarks of Intel Corporation or its subsidiaries in the United States and other countries.
- Eye-Fi is a trademark of Eye-Fi, Inc.
- Other product and company names included in this instruction manual are trademarks and/or registered trademarks of their respective holders.

x.v.Color
HDMI
REGISTERED TRADEMARKS

Make a backup of important recorded data

JVC will not be responsible for any lost data. It is recommended to copy your important recorded data to a disc or other recording media for storage.

Contents

Safety Precautions	2	Playing Back on TV	14
Verifying the Accessories	4	▶ Copying	16
Names of Parts and Functions	5	Copying Files	16
▶ Getting Started	6	Dubbing Files by Connecting to a DVD Recorder or VCR	17
Model Differences	6	Copying to Computer	18
Charging the Battery Pack	6	▶ Further Information	21
Grip Adjustment	7	Operating the Menu	21
Using as a Hand Strap	7	Recordable Time	22
Video Quality	7	Troubleshooting	23
Inserting an SD Card	8	Cautions	25
Clock Setting	10	Specifications	27
▶ Recording	12		
Video Recording	12		
▶ Playback	13		
Playing Back/Deleting Files on this Unit	13		



Detailed User Guide

A "Basic User Guide" (this manual) and a "Detailed User Guide" are available for this product. For more details on operating this product, please refer to the "Detailed User Guide" at the following website.

■ <http://manual.jvc.co.jp/index.html/>

■ You can also access the website from the supplied CD-ROM. (p. 19)

Verifying the Accessories

AC Adapter
AC-V11U*



CD-ROM
LY37342-025



Battery Pack
BN-VG108U



Basic User Guide
(this manual)



USB Cable
(Type A - Mini Type B)
QAM1313-001A/
QAM1369-001A



AV Cable



Optional Accessories



- Component Cable
QAM1266-001

● SD cards are sold separately. For details on the types of cards that can be used on this unit, refer to p. 8.

* When using the AC adapter overseas, please prepare a commercially available converter plug for the country or region of visit.

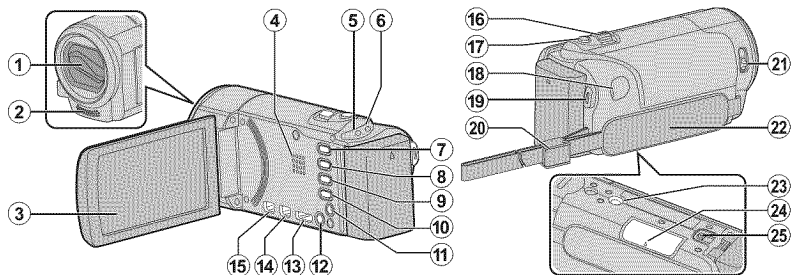
Names of Parts and Functions



- ① Lens Cover
- ② Monaural Microphone
- ③ LCD Monitor
Turns the power on/off by opening and closing.
- ④ Speaker
- ⑤ ACCESS (Access) Lamp
Lights up/blinks during recording or playback.
- ⑥ POWER/CHARGE (Power/Charge) Lamp (p. 6)
- ⑦  (Play/Record) Button
Switches between recording and playback modes.
- ⑧ UP/< Button
UP : Scrolls/moves cursor on the icons upward
< : Reverse search
- ⑨ DOWN/> Button
DOWN : Scrolls/moves cursor on the icons downward
> : Forward search
- ⑩ OK/INFO Button
Confirms the selection. / Displays information as follows.
Recording : Displays the remaining time and battery power.
Playback : Displays file information such as recording date.
- ⑪ AV Connector (p. 15, 17)
- ⑫ MENU Button (p. 21)
- ⑬ HDMI Mini Connector (p. 14)
- ⑭ USB Connector (p. 20)
- ⑮ COMPONENT (Component) Connector (p. 14)
- ⑯ Zoom/Volume Lever / Index  (p. 12, 13)
- ⑰ i.AUTO (Intelligent Auto) Button (p. 12)
- ⑱ DC Connector (p. 6)
- ⑲ START/STOP Button (Video Recording) (p. 12) /  (Play/Pause) Button (Video Playback) (p. 13)
- ⑳ Strap Lock (p. 7)
- ㉑ Lens Cover Switch (p. 12)
- ㉒ Grip Belt (p. 7)
- ㉓ Tripod Mounting Hole
- ㉔ SD Card Slot (p. 8)
- ㉕ Battery Release Lever (p. 6)

Model Differences

Model	Recording Media
GZ-HM50	SDHC/SDXC/Built-in Memory (8 GB)
GZ-HM30	SDHC/SDXC

Charging the Battery Pack

1 Attach the battery pack.

* The battery pack is not charged at the time of purchase.

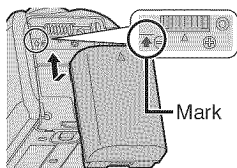

- Align the top of the battery with the mark on this unit, and slide in until the battery clicks into place.

■ To detach the battery pack (Base)

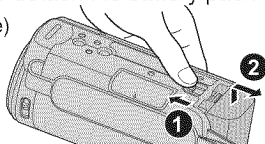

2 Connect the DC connector.

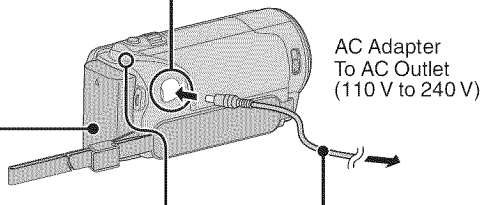
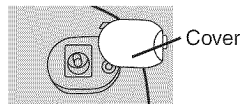

3 Plug in the power.



Charging Lamp

Charging in progress:
Blinks

Charging finished:
Goes out

CAUTION

Be sure to use JVC battery packs.

- If you use any other battery packs besides JVC battery packs, safety and performance cannot be guaranteed.
- Charging time: Approx. 2 h 10 m (using supplied battery pack)
- * The charging time is when the unit is used at 25°C (77°F). If the battery pack is charged outside the room temperature range of 10°C to 35°C (50°F to 95°F), charging may take a longer time or it may not start. The recordable and playable time may also be shortened under some usage conditions such as at low temperature.
- Charging is also possible with a USB cable. (Refer to Detailed User Guide.)

Grip Adjustment

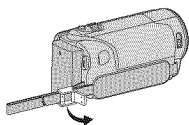

- ① Open the lever on the strap lock

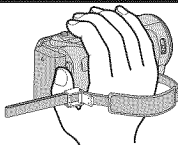

- ② Adjust the length of the belt

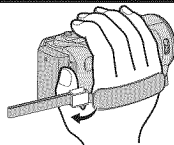

- ③ Close the lever

Using as a Hand Strap

Adjust the length of the belt and loop it around your wrist.

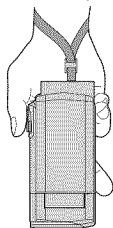

Video Quality

This unit can perform recording in both high and standard definition. By default, it is set to high definition (LS).

■ To change the setting

- ① Press MENU.
- ② Press UP/< or DOWN/> to select "VIDEO QUALITY" and press OK/INFO.
- ③ Press UP/< or DOWN/> to select the video quality.
- ④ Press OK/INFO. (Setting complete)

High Definition	LS (16:9)		Higher video quality ↕ More recording time
	LE (16:9)		
Standard Definition	SSW (16:9)	SS (4:3)	
	SEW (16:9)	SE (4:3)	

* For the approximate video recording time, refer to p. 22.

Inserting an SD Card

Insert a commercially available SD card before recording. (GZ-HM30)

When a commercially available SD card is inserted, recordings can still be made to the card without stopping when the remaining recording time on the built-in memory runs out. (GZ-HM50)

* Only for GZ-HM50:

To record to the card, it is necessary to set "REC MEDIA SETTING" to "SD CARD". (p. 9)

When no card is available, set "REC MEDIA SETTING" to "BUILT-IN MEMORY" for recording.

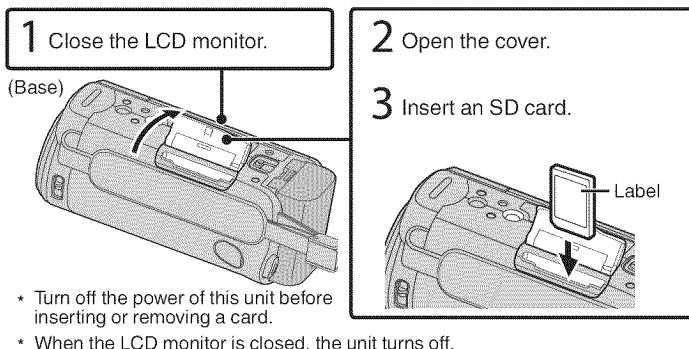

■ To remove the card

Push the card inward once, then pull it out straight.

(Base)

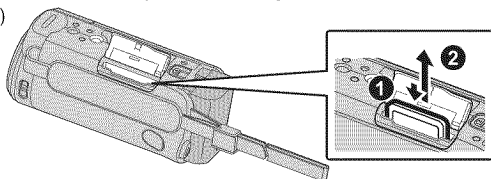

NOTE

Operations are confirmed on the following SD cards.

Manufacturer	Panasonic, TOSHIBA, SanDisk, Eye-Fi*
Video 	Class 4 or higher compatible SDHC card (4 GB to 32 GB) / Class 4 or higher compatible SDXC card (Max. 64 GB)
Eye-Fi	Eye-Fi Connect X2 / Eye-Fi Explore X2 / Eye-Fi Pro X2

*Only the specified models may be used. Refer to the Detailed User Guide for details.

- Using SD cards (including SDHC/SDXC cards) other than those specified above may result in recording failure or data loss.
- To protect the data, do not touch the terminals of the SD card.
- Eye-Fi manufactures SD memory cards with wireless LAN function.

To select/move cursor towards up/left or down/right, press the button UP/< or DOWN/>.

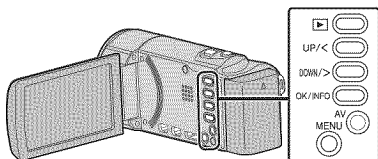

■ To use an SD card (GZ-HM50)

Recording and playback can be performed on a card when "REC MEDIA SETTING" is set to "SD CARD".

- ① Press MENU.
- ② Select "REC MEDIA SETTING" and press OK.

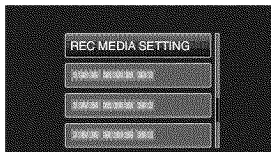

- ③ Select "SD CARD" and press OK.



■ To use SD cards that have been used on other devices

Format (initialize) the card using "FORMAT SD CARD" from media settings.

All data on the card will be deleted when it is formatted. Copy all files on the card to a computer before formatting.

- ① Press MENU.
- ② Select "MEDIA SETTINGS" and press OK.
- ③ Select "FORMAT SD CARD" and press OK.

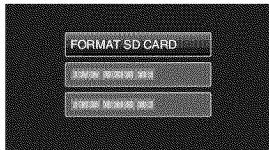

- ④ Select "FILE" and press OK.

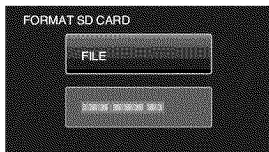

- ⑤ Select "YES" and press OK.
- ⑥ After formatting, press OK.

Clock Setting

To select/move cursor towards up/left or down/right, press the button UP/< or DOWN/>.

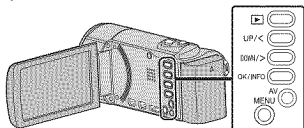

1 Open the LCD monitor.

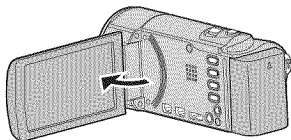

- The unit turns on. When the LCD monitor is closed, the unit turns off.

2 Select "YES" and press OK when "SET DATE/TIME!" is displayed.

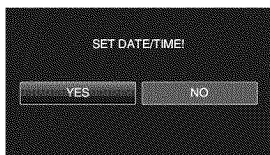

3 Set the date and time.

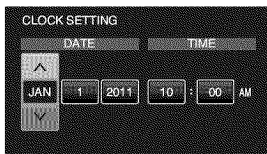

- Press UP/< or DOWN/> to adjust the setting value and press OK to confirm it. The cursor moves to the next item.
- Repeat this step to input the year, month, day, hour, and minute.

4 Press UP/< or DOWN/> to select the region where you live and press OK.

- The city name and time difference are displayed.

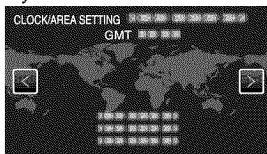

To return to the previous screen
Press MENU.

To reset the clock

Set the clock with "CLOCK ADJUST" from the menu.

- ① Press MENU.
- ② Select "CLOCK ADJUST" and press OK.



- ③ Select "CLOCK SETTING" and press OK.

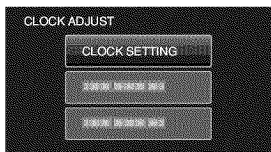

- The subsequent setting operations are the same as steps 3 - 4 on the previous page.

To change the display language

The language on the display can be changed.

- ① Press MENU.
- ② Select "DISPLAY SETTINGS" and press OK.



- ③ Select "LANGUAGE" and press OK.



- ④ Select the desired language and press OK.

NOTE

- "SET DATE/TIME!" is displayed when you turn on this unit after it has not been used for a prolonged period.
Charge this unit for more than 24 hours before setting the clock.

Video Recording

You can record without worrying about the setting details by using the Intelligent Auto mode. Settings such as exposure and focus will be adjusted automatically to suit the shooting conditions.

* In case of specific shooting scenes such as backlight (A), night view (M), person (P) etc., its icon is displayed on the screen.

Before recording an important scene, it is recommended to conduct a trial recording.

1 Open the lens cover.

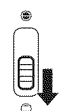

2 Check if the recording mode is **i.A.** Intelligent Auto.

- If the mode is **M** Manual, press the **AUTO** button to switch.
- The mode changes between Intelligent Auto and Manual with every press.



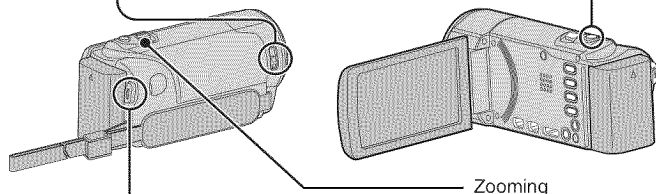

3 Start recording.

- Press again to stop.



START
/STOP

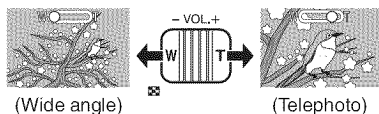

* Zoom ratio setting depends on the setting of "VIDEO QUALITY". (P.27)

■ Indications during video recording



- Image Stabilizer
- Recording Media
- Battery Indicator
- Video Quality
- REC : Record-Standby
- REC : Recording in Progress
- Scene Counter
- 0:00:00 [000:22]
- Remaining Recording Time

NOTE

- The estimated recording time of the supplied battery pack is approximately 40 minutes. (p. 22)
- Do not remove the battery pack, AC adapter, or SD card when the access lamp is lighted. The recorded data may become unreadable.

Playing Back/Deleting Files on this Unit

Select and play back the recorded videos from an index screen (thumbnail display).
 *Only for GZ-HM50: The contents of the media selected in "REC MEDIA SETTING" (p. 9) are displayed on the index screen.

1 Select the playback mode.

Volume adjustment

Turn down the volume ← W | T → Turn up the volume

2 Select the desired video and press

START /STOP

- To select/move cursor towards up/left or down/right, press the button UP/< or DOWN/>.

- Press again to return to the recording mode.
- Videos recorded in high definition and standard definition are displayed on the index screen separately. Set "VIDEO QUALITY" in the recording menu to "LS" or "LE" to view the videos recorded in high definition, or to "SSW", "SS", "SEW", or "SE" to view the videos recorded in standard definition, before selecting the playback mode. (p. 7)

■ To delete selected files from the index screen

- ① Press MENU, select "DELETE" and press OK.
- ② Select "FILE SELECT" and press OK.
- ③ Press UP/< or DOWN/> to select files and press OK.
- ④ Press MENU, select "EXECUTE" and press OK to confirm deletion.
- ⑤ After deleting is complete, press OK.

■ Usable operation buttons/levers during playback

	During video playback	During video pause
	Pause	Playback
Zoom	-	Stop (returns to thumbnail display)
Zoom T / Vol.+	Increases volume level	-
Zoom W / Vol.-	Decreases volume level	-
UP/<	Reverse search	Frame-by-frame playback in reverse direction
DOWN/>	Forward search	Frame-by-frame playback in forward direction

Playing Back on TV

1 Connect to a TV.

* Refer also to the instruction manual of the TV in use.

- Turn off the power.

■ Playing back in HD quality

If you are using an HDTV, you can play back in HD quality by connecting to the HDMI connector.

Connecting to the HDMI connector

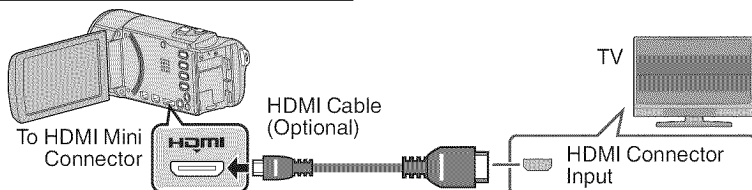

Connecting to the COMPONENT connector

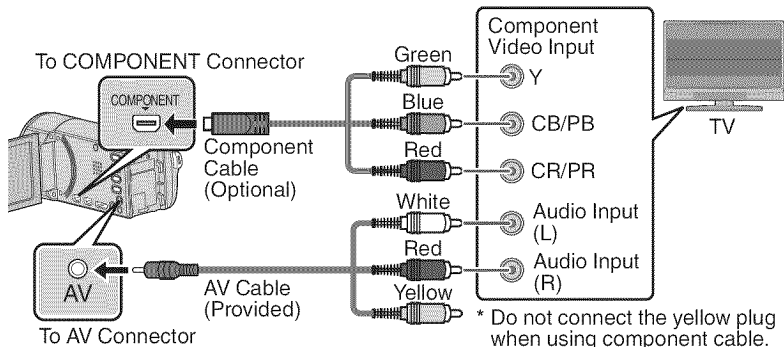

NOTE

- For questions about the TV or method of connection, contact your TV's manufacturer.
- Use a High Speed HDMI Cable as the HDMI mini cable.
- When playing back in HD quality, set "COMPONENT OUTPUT" in the "CONNECTION SETTINGS" menu to "1080i/720p". The video is output in standard quality if the setting remains at "480i".
- Component and composite (AV) cannot be output at the same time.

■ Playing back in standard quality

If you are using a conventional TV, you can play back in standard quality by connecting to the AV connector.

Connecting to the AV connector

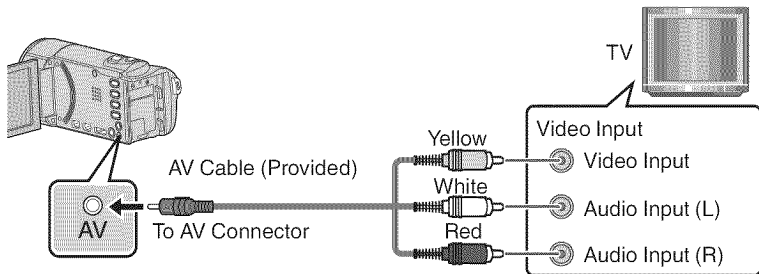

2 Connect the AC adapter.

- This unit powers on automatically when the AC adapter is connected.

3 Select the TV input switch.

4 Play back a file. (p. 13)

■ To play back with date/time display

Set "DISPLAY ON TV" in the "CONNECTION SETTINGS" menu to "ON".

Set "ON-SCREEN DISPLAY" in the playback menu to "ON".









■ When images look unnatural on the TV

Images do not appear on the TV properly.	<ul style="list-style-type: none"> • Disconnect the cable and connect again. • Turn off and on this unit again.
Images are projected vertically on the TV.	<ul style="list-style-type: none"> • Set "VIDEO OUTPUT" in the "CONNECTION SETTINGS" menu to "4:3".
Images are projected horizontally on the TV.	<ul style="list-style-type: none"> • Adjust the TV's screen accordingly.
The color of images looks strange.	<ul style="list-style-type: none"> • When the video was recorded with "x.v.Color" set to "ON", change the setting as desired on TV. • Adjust the TV's screen accordingly.

Copying Files

You can create discs or copy the files on this unit by connecting it to various devices.

- : Recordable and playable
- △ : Playable only
- : Not applicable

Media Selection	Standard Quality		HD Quality			Page
	 VHS (VHS Tape)	 DVD (DVD Disc)	 AVCHD DVD (DVD Disc)	 Blu-ray Disc (Blu-ray Disc)	 HDD (Device's internal HDD)	
Blu-ray Recorder 	—	○	△ *1	○	○	See manual of recorder.
DVD Recorder 	—	○	△ *1	—	○	p. 17
VCR 	○	—	—	—	—	p. 17
Computer 	—	*2	*2	*2	○	p. 18

*1 Only on AVCHD Lite compatible devices.

*2 For details on how to create a disc using a computer, refer to the Detailed User Guide.

NOTE

- It is not possible to connect and record to a DVD writer, external Blu-ray drive, or external hard disk.

Dubbing Files by Connecting to a DVD Recorder or VCR

You can dub videos in standard quality by connecting to a DVD recorder or VCR. Refer also to the instruction manuals of the TV, DVD recorder, VCR, etc.

1 Connect to a VCR/DVD recorder.

- Turn off the power.

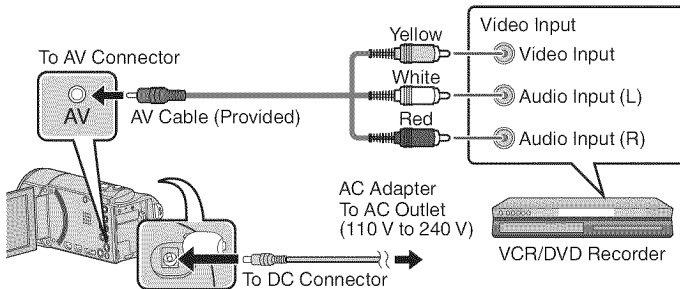

- This unit powers on automatically when the AC adapter is connected.

2 Press (Play/Record) to select the playback mode.

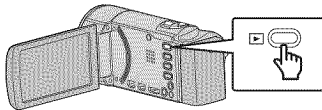

3 Prepare to record.

Preparation on TV and VCR/DVD recorder

- Switch to a compatible external input.
- Insert a DVD-R or video tape.

Preparation on this unit

- Set "VIDEO OUTPUT" in the "CONNECTION SETTINGS" menu to the aspect ratio ("4:3" or "16:9") of the connecting TV.
- To include the date during dubbing, set "DISPLAY ON TV" in the "CONNECTION SETTINGS" menu to "ON". Set "ON-SCREEN DISPLAY" in the playback menu to "ON".

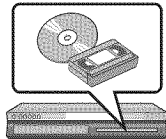
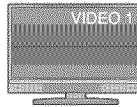

4 Start recording.

- Start playback on this unit and press the record button on the recorder.
- After playback is complete, stop the recording.

Getting Started

Recording

Playback

Copying

Further Information

Copying to Computer

Verifying System Requirements (Guideline)

Windows PC

You can copy files to a PC using the provided software.

Right-click on "Computer" (or "My Computer") in the "Start" menu and select "Properties" to check the following items.

Windows 7 / Windows Vista

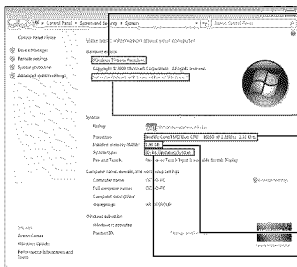

- **Windows 7**
Home Premium (Pre-installed versions only)
- **Windows Vista**
Home Basic or Home Premium (Pre-installed versions only)
- **Service Pack 2 (Windows Vista only)**
- **Processor**
High definition: Intel Core Duo, CPU 1.66 GHz or higher (Intel Core 2 Duo, CPU 2.13 GHz or higher recommended)
Standard definition: Intel Pentium 4, CPU 3.0 GHz or higher (Intel Pentium D, CPU 3.0 GHz or higher recommended)
- **Memory:** At least 2 GB
- **System type:** 32-bit / 64-bit

Windows XP

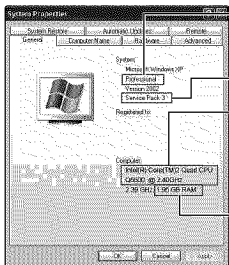

- **Windows XP**
Home Edition or Professional (Pre-installed versions only)
- **Service Pack 3**
- **Processor**
High definition: Intel Core Duo, CPU 1.66 GHz or higher (Intel Core 2 Duo, CPU 2.13 GHz or higher recommended)
Standard definition: Intel Pentium 4, CPU 3.0 GHz or higher (Intel Pentium D, CPU 3.0 GHz or higher recommended)
- **Memory:** At least 1 GB

Other requirements

Display: 1024x768 pixels or above (1280x1024 pixels or above recommended)

Graphic: Intel G965 or higher recommended

Video editing

High definition: Intel Core i7, CPU 2.53 GHz or higher recommended

Standard definition: Intel Core 2 Quad, CPU 2.4 GHz or higher recommended

NOTE

- If your PC does not meet the above system requirements, the provided software cannot be used.
- For more information, contact your PC's manufacturer.

Mac Computer

You can import files from this unit to a computer using Apple's iMovie '08, '09 or '11. To verify the system requirements, select "About This Mac" from the Apple menu. You can determine the operating system version, processor and amount of memory.

- For the latest information on iMovie, refer to the Apple website.
- For details on how to use iMovie, refer to the help file of the software.
- There is no guarantee that the operations will work with all computer environments.

Installing the Provided Software

You can display the recorded images in calendar format and perform simple editing using the provided software.

1 Load the provided CD-ROM into your PC.

Windows Vista / Windows 7

- 1 Click "Run INSTALL.EXE" in the auto play dialog box.
 - 2 Click "Continue" on the user account control screen.
- "Software Setup" appears after a while.
 - If it doesn't appear, double-click the CD-ROM icon in "My Computer".

Windows XP only

- Go to Step 2.

2 Click "Everio MediaBrowser 3".



- Follow the on-screen instructions.

3 Click "Finish".

4 Click "Quit".



Everio
MediaBro...



Everio
MediaBro...

- Installation ends and icons are created on the desktop.

NOTE

To view the Detailed User Guide, connect to the internet and click "Detailed User Guide" in step 2.

Backing Up All Files

Before making backup, make sure that there is enough free space in the PC's HDD.

- Close the LCD monitor to turn off the camcorder. Disconnect the power supply.

To select/move cursor towards up/left or down/right, press the button UP/< or DOWN/>.

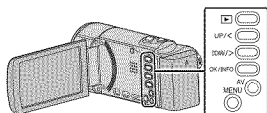

1 Open the LCD monitor.

2 Connect the USB cable and the AC adapter.

- Be sure to use the supplied AC adapter.

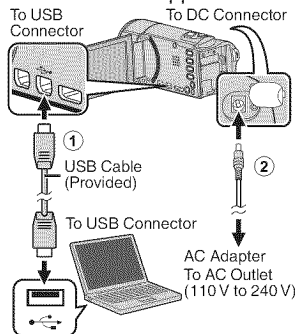

- Reconnect the power supply.

3 Select "CONNECT TO PC" and press OK.

4 Select "BACK UP" and press OK.



- The provided software Everio MediaBrowser starts up on the PC. The subsequent operations are to be performed on the PC.

5 Select the volume.

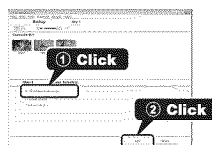

6 Start backup.

Saving destination (PC)



7 After backup is complete, click "OK".

If you encounter any problems with the provided software Everio MediaBrowser, please consult the "Pixela User Support Center".

- To disconnect this unit from the PC

① Click "Safely Remove Hardware".



② Click "Safely Remove USB Mass Storage Device".

③ (For Windows Vista) Click "OK".

④ Disconnect the USB cable and close the LCD monitor.

Operating the Menu

You can configure various settings using the menu.

To select/move cursor towards up/left or down/right, press the button UP/< or DOWN/>.

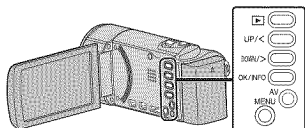

1 Press MENU.

2 Select the desired menu and press OK.



3 Select the desired setting and press OK.

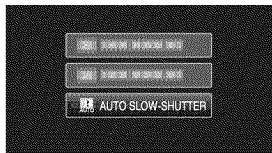

To return to the previous screen
Press MENU.

• For more information on the settings, refer to the Detailed User Guide.

Menu Map

Recording Menu

- MANUAL SETTING
 - SCENE SELECT
 - FOCUS
 - BRIGHTNESS ADJUST
 - WHITE BALANCE
 - BACKLIGHT COMP.
 - TELE MACRO
- FACE PRIORITY AE/AF
- DIS
- GAIN UP
- WIND CUT
- TIME-LAPSE RECORDING
- AUTO REC
- VIDEO QUALITY
- ZOOM
- SEAMLESS RECORDING (GZ-HM50 Only)
- x.v.Color
- CLOCK ADJUST
- REC MEDIA SETTING (GZ-HM50 Only)

Playback Menu

- DELETE
- PROTECT/CANCEL
- COPY (GZ-HM50 Only)
- MOVE (GZ-HM50 Only)
- SEARCH DATE
- PLAYBACK OTHER FILE
- SEAMLESS REC CTRL (GZ-HM50 Only)
- CLOCK ADJUST
- REC MEDIA SETTING (GZ-HM50 Only)
- ON-SCREEN DISPLAY

Common Menu

- DISPLAY SETTINGS
 - LANGUAGE
 - DATE DISPLAY STYLE
 - MONITOR BRIGHTNESS
- BASIC SETTINGS
 - DEMO MODE
 - OPERATION SOUND
 - AUTO POWER OFF
 - QUICK RESTART
 - UPDATE
 - FACTORY PRESET
- CONNECTION SETTINGS
 - DISPLAY ON TV
 - VIDEO OUTPUT
 - HDMI OUTPUT
 - HDMI CONTROL
- MEDIA SETTINGS
 - FORMAT SD CARD
 - FORMAT BUILT-IN MEM. (GZ-HM50 Only)
 - ERASE ALL DATA (GZ-HM50 Only)

Customer Support Information

Use of this software is authorized according to the terms of the software license.

JVC (for inquires regarding this unit)

When contacting the nearest JVC office or agency in your country (refer to the JVC Worldwide Service Network at <http://www.jvc-victor.co.jp/english/worldmap/index-e.html>) about this software, please have the following information ready.

- Product Name, Model, Serial Number, Problem, Error Message
- Computer (Manufacturer, Model (Desktop/Laptop), CPU, OS, Memory (MB/GB), Available Hard Disk Space (GB)) Please note that it may take some time to respond to your questions, depending on their subject matter. JVC cannot answer questions regarding basic operation of your computer, or questions regarding specifications or performance of the OS, other applications or drivers.

Pixela (for inquires regarding the provided software)

Region	Language	Phone #
USA and Canada	English	+1-800-458-4029 (toll-free)
Europe (UK, Germany, France, and Spain)	English/German/French/Spanish	+800-1532-4865 (toll-free)
Other Countries in Europe	English/German/French/Spanish	+44-1489-564-764
Asia (Philippines)	English	+63-2-438-0090
China	Chinese	10800-163-0014 (toll-free)

Homepage: <http://www.pixela.co.jp/oem/jvc/mediabrowser/e/>

Please check our website for latest information and downloading.

Recordable Time

You can check the video recording time by pressing the OK/INFO button.

Approximate Video Recording Time

Quality	Built-in Memory	SDHC/SDXC Card					
		4 GB	8 GB	16 GB	32 GB	48 GB	64 GB
LS	1 h 20 m	40 m	1 h 30 m	3 h 10 m	6 h 30 m	9 h 30 m	13 h
LE	3 h 20 m	1 h 50 m	3 h 40 m	7 h 20 m	15 h 10 m	22 h 20 m	30 h 20 m
SSW/SS	2 h 30 m	1 h 20 m	2 h 50 m	5 h 40 m	11 h 30 m	17 h	23 h
SEW/SE	5 h 20 m	2 h 50 m	5 h 50 m	11 h 40 m	23 h 50 m	35 h 10 m	47 h 40 m

- LS/LE: High definition (1280 x 720 pixels, 16:9)
- SSW/SEW: Standard definition (720 x 480 pixels, 16:9)
- SS/SE: Standard definition (720 x 480 pixels, 4:3)
- The approximate recording time is only a guide. The actual recording time may shorten depending on the shooting environment.

Approximate Recording Time (Using Battery)

Battery Pack	Actual Recording Time	Continuous Recording Time
BN-VG108U	40 m	1 h 5 m
BN-VG114U	1 h 15 m	2 h 10 m
BN-VG121U	1 h 55 m	3 h 15 m

- The above are values when "MONITOR BRIGHTNESS" is set to "3" (standard).
- The actual recording time may be shorter if zooming is used or if recording is stopped repeatedly. (It is recommended to prepare battery packs ready for three times the expected recording time.)
- When the battery life is reached, the recording time becomes shorter even if the battery pack is fully charged. (Replace the battery pack with a new one.)

Troubleshooting

If you encounter problems with this unit, check the following before requesting service.

- 1 Refer to "Trouble" below.
- 2 Refer to the "Troubleshooting" section in the "Detailed User Guide".

If you have difficulties operating the unit, refer to the detailed descriptions in the "Detailed User Guide".

- <http://manual.jvc.co.jp/index.html/>
 - You can also access the website from the supplied CD-ROM. (p. 19)
- 3 Refer to the FAQ of new products on JVC's website.
 - <http://www.jvc.com/>
 - 4 This unit is a microcomputer-controlled device. Electrostatic discharge, external noise and interference (from a TV, a radio, etc.) might prevent it from functioning properly.

In such a case, reset the unit.

 - ① Turn off the power. (Close the LCD monitor.)
 - ② Remove the AC adapter and battery pack from this unit, reattach them, and this unit powers on automatically.
 - 5 If the above do not solve the problem, consult your nearest JVC dealer or JVC service center.

Trouble

	Trouble	Action	Page
Power	POWER/CHARGE lamp starts blinking when the monitor is closed.	<ul style="list-style-type: none"> • The battery pack is being charged. 	6
Recording	Recording cannot be performed.	<ul style="list-style-type: none"> • Set to the recording mode with the  (Play/Record) button. 	13
	Recording stops automatically.	<ul style="list-style-type: none"> • Turn off this unit, wait for a while, and turn it on again. (This unit stops automatically to protect the circuit when the temperature rises.) • Recording stops automatically after 12 hours of continuous recording. 	-
Playback	No date/time display.	<ul style="list-style-type: none"> • Set "ON-SCREEN DISPLAY" in the playback menu accordingly. 	-
	Sound or video is interrupted.	<ul style="list-style-type: none"> • Sometimes playback is interrupted at the connecting section between two scenes. This is not a malfunction. 	-

Other problems	Desired files cannot be found on the index screen (thumbnail display).	<ul style="list-style-type: none"> Set "VIDEO QUALITY" in the recording menu accordingly before selecting the playback mode. 	7 13
	The lamp does not flash during battery pack charging.	<ul style="list-style-type: none"> Check the remaining battery power. (When the battery pack is fully charged, the lamp does not flash.) When charging in either a hot or cold environment, ensure that battery is being charged within the permitted temperature range. (Otherwise, charging may stop to protect the battery pack.) 	6 6
	This unit heats up.	<ul style="list-style-type: none"> This is not a malfunction. (This unit may become warm when used for a long time.) 	-

Warning Indications

Warning Indications	Action	Page
RECORDING FAILURE	<ul style="list-style-type: none"> Turn off and on this unit again. If the above does not solve the problem, back up your files and execute "FORMAT BUILT-IN MEM." (GZ-HM50 only) or "FORMAT SD CARD" in the "MEDIA SETTINGS" menu. (All data will be deleted.) 	- -
DATA RECORDED FILE IS TOO SMALL TO BE SAVED	<ul style="list-style-type: none"> When recording is stopped with the recorded time less than "0:00:00:17", the video will not be saved. 	-
MEMORY CARD ERROR!	<ul style="list-style-type: none"> Turn off and on this unit again. Remove the AC adapter and battery pack, then remove and re-insert the SD card. Remove any dirt from the SD card terminals. If the above does not solve the problem, back up your files and execute "FORMAT SD CARD" in the "MEDIA SETTINGS" menu. (All data will be deleted.) 	- - - -
CHECK LENS COVER	<ul style="list-style-type: none"> Appears for 5 seconds after power is turned on if the lens cover is closed or when it is dark. 	-

Cautions

AC Adapter

When using the AC adapter in areas other than the USA

The provided AC adapter features automatic voltage selection in the AC range from 110 V to 240 V.

USING HOUSEHOLD AC PLUG ADAPTER

In case of connecting the unit's power cord to an AC wall outlet other than American National Standard C73 series type use an AC plug adapter, called a "Siemens Plug", as shown.

For this AC plug adapter, consult your nearest JVC dealer.

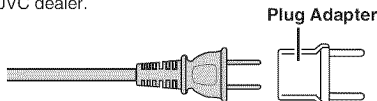

- Remove the AC adapter from the AC wall outlet when not in use.
- Do not leave dust or metal objects adhered to the AC wall outlet or AC adapter (power/DC plug).

Battery Pack

The supplied battery pack is a lithium-ion battery. Before using the supplied battery pack or an optional battery pack, be sure to read the following cautions:

Terminals

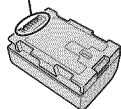

- **To avoid hazards**
 - ... do not burn.
 - ... do not short-circuit the terminals. Keep it away from metallic objects when not in use. When transporting, carry the battery in a plastic bag.
 - ... do not modify or disassemble.
 - ... do not expose the battery to temperatures exceeding 60°C (140°F), as this may cause the battery to overheat, explode or catch fire.
 - ... use only specified chargers.
- **To prevent damage and prolong service life**
 - ... do not subject to unnecessary shock.
 - ... charge within the temperature range of 10°C to 35°C (50°F to 95°F). Cooler temperatures require longer charging time, or in some cases stop charging at all.
 - Warmer temperatures prevent complete charging, or in some cases stop charging at all.
 - ... store in a cool, dry place. Extended exposure to high temperatures will increase natural discharge and shorten service life.
 - ... fully charge and then fully discharge the battery every 6 months when storing the battery pack over a long period of time.
 - ... remove from charger or powered unit when not in use, as some machines use current even when switched off.
 - ... do not drop or subject to strong impact.

ATTENTION:



The product you have purchased is powered by a rechargeable battery that is recyclable. Please call 1-800-8-BATTERY for information on how to recycle this battery.
(USA and Canada only)

Recording Medium

- **Be sure to follow the guidelines below to prevent corruption or damage to your recorded data.**
 - Do not bend or drop the recording medium, or subject it to strong pressure, jolts or vibrations.
 - Do not splash the recording medium with water.
 - Do not use, replace, or store the recording medium in locations that are exposed to strong static electricity or electrical noise.
 - Do not turn off the camcorder power or remove the battery or AC adapter during shooting, playback, or when otherwise accessing the recording medium.
 - Do not bring the recording medium near objects that have a strong magnetic field or that emit strong electromagnetic waves.
 - Do not store the recording medium in locations with high temperature or high humidity.
 - Do not touch the metal parts.
- When formatting or erasing data using the camcorder, only the file administration information is changed. The data is not completely erased from the recording medium. If you want to completely erase all of the data, we recommend either using commercially available software that is specially designed for that purpose, or by physically destroying the camcorder with a hammer etc.

LCD Monitor

- **To prevent damage to the LCD monitor, DO NOT**
 - ... push it strongly or apply any shocks.
 - ... place the camcorder with LCD monitor on the bottom.
- **To prolong service life**
 - ... avoid rubbing it with coarse cloth.

Main Unit

• For safety, DO NOT

- ... open the camcorder's chassis.
- ... disassemble or modify the unit.
- ... allow inflammables, water or metallic objects to enter the unit.
- ... remove the battery pack or disconnect the power supply while the power is on.
- ... leave the battery pack attached when the camcorder is not in use.
- ... place naked flame sources, such as lighted candles, on the apparatus.
- ... expose the apparatus to dripping or splashing.
- ... leave dust or metal objects adhered to the power plug or an AC wall outlet.
- ... insert any objects in the camcorder.

• Avoid using the unit

- ... in places subject to excessive humidity or dust.
- ... in places subject to soot or steam such as near a cooking stove.
- ... in places subject to excessive shock or vibration.
- ... near a television set.
- ... near appliances generating strong magnetic or electric fields (speakers, broadcasting antennas, etc.).
- ... in places subject to extremely high (over 40°C or 104°F) or extremely low (under 0°C or 32°F) temperatures.

• DO NOT leave the unit

- ... in places of over 50°C (122°F).
- ... in places where humidity is extremely low (below 35%) or extremely high (above 80%).
- ... in direct sunlight.
- ... in a closed car in summer.
- ... near a heater.
- ... in high places such as on a TV. Leaving the unit in high places while a cable is connected may result in a malfunction if the cable is caught and the unit falls onto the floor.

• To protect the unit, DO NOT

- ... allow it to become wet.
- ... drop the unit or strike it against hard objects.
- ... subject it to shock or excessive vibration during transportation.
- ... keep the lens directed at extremely bright objects for long periods.
- ... expose the lens to direct sunlight.
- ... swing it excessively when using the hand strap.
- ... swing the soft camcorder case excessively when the camcorder is inside it.
- ... store the camcorder in a dusty or sandy area.

• To prevent the unit from dropping,

- Fasten the grip belt securely.
- When using the camcorder with a tripod, attach the camcorder to the tripod securely. If the camcorder drops, you may be injured and the camcorder may be damaged. When a child uses the unit, there must be parental guidance.

Declaration of Conformity

Model Number : GZ-HM50U/GZ-HM30U

Trade Name : JVC

Responsible party : JVC AMERICAS CORP.

Address : 1700 Valley Road Wayne, N. J. 07470

Telephone Number : 973-317-5000

This device complies with Part 15 of FCC Rules. Operation is subject to the following two conditions: (1) This device may not cause harmful interference, and (2) this device must accept any interference received, including interference that may cause undesired operation.

Changes or modifications not approved by JVC could void the user's authority to operate the equipment. This equipment has been tested and found to comply with the limits for a Class B digital device, pursuant to Part 15 of the FCC Rules. These limits are designed to provide reasonable protection against harmful interference in a residential installation. This equipment generates, uses, and can radiate radio frequency energy and, if not installed and used in accordance with the instructions, may cause harmful interference to radio communications. However, there is no guarantee that interference will not occur in a particular installation. If this equipment does cause harmful interference to radio or television reception, which can be determined by turning the equipment off and on, the user is encouraged to try to correct the interference by one or more of the following measures: Reorient or relocate the receiving antenna. Increase the separation between the equipment and receiver. Connect the equipment into an outlet on a circuit different from that to which the receiver is connected. Consult the dealer or an experienced radio/TV technician for help.

This Class B digital apparatus complies with Canadian ICES-003.

Cet appareil numérique de la classe B est conforme à la norme NMB-003 du Canada.

Specifications

Camera		
Model Name	GZ-HM30U	GZ-HM50U
Power supply	Using AC adapter: DC 5.2 V, Using battery pack: DC 3.5 V - 3.6 V	
Power consumption	2.2 W (when "MONITOR BRIGHTNESS" is set to "3" (standard)) 2.4 W (when "MONITOR BRIGHTNESS" is set to "4" (brighter)) Rated Current Consumption: 1A	
Dimensions (W x H x D)	50.5 mm x 55 mm x 110.5 mm (2-1/8" x 2-1/4" x 4-3/8") (excluding grip belt)	
Mass	Approx. 185 g (0.4 lbs) (camera only), Approx. 215 g (0.47 lbs) (including supplied battery pack)	
Operating environment	Allowable operating temperature: 0°C to 40°C (32°F to 104°F) Allowable storage temperature: -20°C to 50°C (-4°F to 122°F) Allowable relative humidity: 35 % to 80 %	
Image pickup device	1/5.8" 1,500,000 pixels (progressive CMOS)	
Recording area (Video)	(LS/LE) 630,000 to 1,050,000 pixels (AIS ON) (LS/LE) 630,000 to 1,250,000 pixels (AIS OFF) (SSW/SEW) 340,000 to 1,050,000 pixels (dynamic zoom ON) (SSW/SEW) 630,000 to 1,050,000 pixels (dynamic zoom OFF) (SS/SE) 340,000 to 790,000 pixels (dynamic zoom ON) (SS/SE) 470,000 to 790,000 pixels (dynamic zoom OFF)	
Lens	F1.8 - 6.3, f= 2.9 mm to 116.0 mm (LS/LE) 35 mm conversion: 45.6 mm to 1,824 mm (AIS ON) (LS/LE) 35 mm conversion: 42.0 mm to 1,680 mm (AIS OFF) (SSW/SEW) 35 mm conversion: 45.6 mm to 3,182 mm (dynamic zoom ON) (SSW/SEW) 35 mm conversion: 45.6 mm to 1,824 mm (dynamic zoom OFF) (SS/SE) 35 mm conversion: 55.9 mm to 3,376 mm (dynamic zoom ON) (SS/SE) 35 mm conversion: 55.9 mm to 2,236 mm (dynamic zoom OFF)	
Zoom (Video)	Optical zoom: Up to 40x Dynamic zoom: Up to 70x (SSW/SEW), Up to 60x (SS/SE) Digital zoom: Up to 200x	
Video recording format	AVCHD standard, Video: AVC/H.264, Audio: Dolby Digital (2ch)	
Recording Media	SDHC/SDXC card (commercially available) Eye-Fi card (commercially available)	SDHC/SDXC card (commercially available) Eye-Fi card (commercially available) Built-in memory: 8 GB
Clock battery	Rechargeable battery	

Getting Started

Recording

Playback

Copying

Further Information

AC Adapter (AC-V11U)*

Power supply	AC 110 V to 240 V, 50 Hz/60 Hz
Output	DC 5.2 V, 1 A
Allowable operating temperature	0°C to 40°C (32°F to 104°F) (10°C to 35°C (50°F to 95°F) during charging)
Dimensions (mm)	66 mm x 28 mm x 47 mm (2-5/8" x 1-1/8" x 1-7/8") (W x H x D: excluding cord and AC plug)
Mass	Approx. 71 g (0.15 lbs)

* When using the AC adapter overseas, please prepare a commercially available converter plug for the country or region of visit.

● The specifications and appearance of this product are subject to changes for further improvement without prior notice.

Index

A	AC Adapter	6, 25	L	Language Setting	11
	Apple	19		LCD Monitor	25
	AV Connection	15, 17	M	Mac	19
B	Battery Pack	6, 25		Menu Settings	21
C	CD-ROM	19	R	Recordable Time	22
	Clock Adjust	10	S	SD Card	8
	Component Connection	14		Software	18
	Copy (Back Up)	16	U	USB Cable	20
D	Date/Time Setting	10	V	Viewing Files on TV	14
	Deleting Files	13	W	Windows	18
	Dubbing (Duplicate)	17	Z	Zoom	12
F	Format SD Card	9			
H	HDMI Connection	14			
I	Installation	19			

JVC



JVC

LYT2257-001C-M

EN SP

Introducción

Grabación

Reproducción

Copia

Más información

VIDEOCÁMARA

GZ-HM50U**GZ-HM30U**

Guía básica del usuario

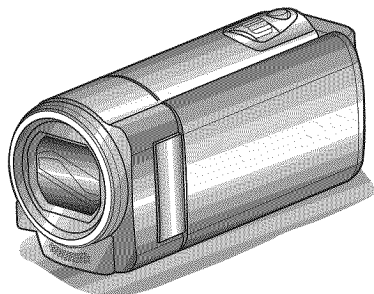

Everio

Estimado cliente:

Gracias por haber adquirido este producto JVC.

Antes de su uso, lea las precauciones de seguridad y advertencias en p. 2 y p. 25 para garantizar un uso seguro de este producto.

**Guía detallada del usuario**

Un "Guía básica del usuario" (este manual) y un "Guía detallada del usuario" se encuentran disponibles para este producto.

Para más detalles sobre el funcionamiento de este producto, consulte el "Guía detallada del usuario" en el siguiente sitio web.

■ <http://manual.jvc.co.jp/index.html/>

■ También puede acceder al sitio web desde el CD-ROM provisto. (p. 19)

Para futuras consultas:

Introduzca el número de modelo (ubicado en la parte inferior de la cámara) y el número de serie (ubicado en el compartimento de la batería de la cámara) a continuación.

Número de modelo**Número de serie****AVCHD Lite**ENGLISH
CASTELLANO

Precauciones de seguridad

	ATENCIÓN PELIGRO DE ELECTROCUCIÓN NO ABRA	
ATENCIÓN: PARA EVITAR RIESGOS DE ELECTROCUCIÓN, NO EXTRAIGA LA CUBIERTA (O LA PARTE POSTERIOR). NO HAY PARTES REPARABLES POR USUARIO EN EL INTERIOR. EN CASO DE REPARACIONES, ACUDA AL PERSONAL DE SERVICIO AUTORIZADO.		



El rayo con punta de flecha dentro de un triángulo equilátero alerta al usuario sobre la presencia de "tensión peligrosa" sin aislación dentro del gabinete de la unidad, cuya magnitud constituye un riesgo de electrocución de personas.



El signo de exclamación dentro de un triángulo equilátero indica al usuario que existen importantes instrucciones de mantenimiento (servicio) y operación en el manual que acompaña al aparato.

ADVERTENCIA: PARA EVITAR RIESGO DE INCENDIOS O ELECTROCUCIONES, NO EXPONGA ESTE APARATO A LA LLUVIA O HUMEDAD.

NOTAS:

- La placa de valores nominales y la precaución de seguridad se encuentran en la parte inferior y/o en la parte posterior de la unidad principal.
- La placa del número de serie se encuentra en el compartimiento de la batería.
- La información sobre los valores nominales y las precauciones de seguridad del adaptador de CA se encuentran en la parte superior e inferior del mismo.

Precaución relacionada con la batería de litio recambiable

La batería utilizada en este dispositivo presenta riesgos de incendio y de quemaduras químicas si no se usa correctamente.

No la recargue, ni la desmonte, ni la caliente por encima de los 100°C (212°F), ni la incinere. Reemplazar batería con Panasonic, Sanyo, Sony o Maxell CR2025.

Hay peligro de explosión o riesgo de incendio si la batería se cambia de manera incorrecta.

- Deshágase de la batería usada sin demora.
- Manténgala lejos del alcance de los niños.
- No la desmonte ni la eche al fuego.

Sólo para EE.UU.-California

Este producto contiene una batería de litio CR de tipo botón que contiene perclorato (puede requerirse una manipulación especial). Visite www.dtsc.ca.gov/hazardouswaste/perchlorate

Cuando el equipo se encuentra instalado en un gabinete o en un estante, asegúrese que tenga suficiente espacio en todos los lados para permitir la ventilación (10 cm (3-15/16") o más en cada lado, en la parte superior y en la parte trasera).

No bloquee los orificios de ventilación. (Si los orificios de ventilación están bloqueados por un periódico, o paño, etc., el calor no podrá salir.) No deberá ser colocada en el aparato ninguna fuente de llama sin protección, tales como velas encendidas.

Cuando descarte las pilas, deberá considerar los problemas ambientales y respetar estrictamente las normas locales o leyes vigentes para la eliminación de estas pilas.

La unidad no deberá ser expuesta a goteos ni salpicaduras.

No use esta unidad en un cuarto de baño o en lugares con agua.

Tampoco coloque ningún envase lleno de agua o líquidos (tales como cosméticos o medicinas, floreros, macetas, vasos, etc.) en la parte superior de la unidad.

(Si penetra agua o líquidos en la unidad, pueden producirse electrocuciones o incendios.)

Esto puede causarle lesiones en los ojos así como también fallas en los circuitos internos de la cámara. Esto también puede producir riesgo de incendio o de choque eléctrico.

¡PRECAUCIÓN!

Las siguientes notas indican posibles daños a la cámara o lesiones al usuario.

El transportar o sostener la cámara por el monitor LCD puede resultar en la caída o en fallas de la unidad.

No utilice el trípode sobre superficies inestables o desniveladas ya que la cámara puede caerse, produciendo graves daños a la misma.

¡PRECAUCIÓN!

Evite conectar los cables (audio/video, etc.) a la cámara y dejar la unidad sobre el TV, ya que el tropezar con uno de los cables puede derribar la cámara resultando ésta dañada.

PRECAUCIÓN:

El enchufe de red siempre debe estar fácilmente disponible.

- Retire de inmediato el enchufe de corriente si la videocámara funciona anormalmente.

ADVERTENCIA:

Las baterías, incluidas las baterías de litio instaladas en la cámara y en el mando a distancia, no deben dejarse expuestas a un calor excesivo, como la luz solar directa, el fuego o una condición similar.

INSTRUCCIONES IMPORTANTES DE SEGURIDAD

1. Lea estas instrucciones.
2. Conserve estas instrucciones.
3. Preste atención a las advertencias.
4. Siga todas las instrucciones.
5. No utilice este aparato cerca del agua.
6. Limpie sólo con paño seco.
7. No bloquee ninguna abertura de ventilación. Instale de acuerdo con las instrucciones del fabricante.
8. No lo instale cerca de ninguna fuente de calor tales como, radiadores, calefactores, cocinas, u otros aparatos (incluyendo amplificadores) que produzcan calor.
9. Evite pisar o apretar el cable de alimentación, especialmente en los enchufes, conectores y en el punto de salida del aparato.
10. Sólo utilice dispositivos/ accesorios especificados por el fabricante.
11. Utilice sólo con la carretilla, estante, trípode, soporte o mesa especificado por el fabricante o vendido con el aparato. Cuando utilice una carretilla, sea cauteloso al mover el conjunto de carretilla/aparato para evitar lesiones provocadas por caídas.
12. Desenchufe este aparato durante estruendos de relámpagos o cuando esté fuera de uso por largo tiempo.
13. Refiera toda reparación a personal de servicio calificado. Se requiere de reparación cuando el aparato ha sido dañado de alguna manera, por ejemplo, si el cable o enchufe de alimentación está dañado, si ocurrió derrame de líquidos o caída de objetos dentro del aparato, si el aparato fue expuesto a la lluvia o humedad, si no funciona normalmente, o sufrió caídas.



Si este símbolo aparece, sólo es válido en la Unión Europea.

Realice una copia de seguridad de los datos importantes que haya grabado

JVC no se responsabilizará de cualquier pérdida de datos. Le sugerimos que guarde los datos importantes que haya grabado copiándolos en un DVD o cualquier otro soporte de grabación.

Recuerde que esta cámara debe usarse únicamente para fines privados.

Está prohibido cualquier uso comercial sin la autorización correspondiente. (Aunque grabe acontecimientos, tales como espectáculos o exhibiciones, para su disfrute personal, se recomienda que obtenga una autorización previa.)

Marcas comerciales

- "AVCHD", logotipo de "AVCHD", "AVCHD Lite" y el logotipo de "AVCHD Lite" son marcas comerciales de Panasonic Corporation y Sony Corporation.
- x.v.Color™ es una marca comercial de Sony Corporation. 
- HDMI™ es una marca comercial de HDMI Licensing, LLC. 
- Fabricado bajo licencia de Dolby Laboratories. Dolby y el símbolo de la doble D son marcas comerciales de Dolby Laboratories.
- Windows® es una marca registrada o una marca comercial de Microsoft Corporation en los Estados Unidos y/o en otros países.
- Macintosh es una marca registrada de Apple Inc.
- iMovie y iPhoto son marcas registradas de Apple Inc., registradas en EE.UU. y otros países.
- YouTube™ y el logotipo de YouTube son marcas comerciales y/o marcas comerciales registradas de YouTube LLC.
- Intel, Intel Core, y Pentium son marcas registradas o marcas comerciales de Intel Corporation o de sus filiales en los Estados Unidos y otros países.
- Eye-Fi es marca registrada de Eye-Fi, Inc.
- El resto de los nombres de productos y de compañías incluidos en este manual de instrucciones son marcas comerciales y/o marcas registradas de sus respectivos propietarios.

Contenido

Precauciones de seguridad	2	▶ Reproducción	13
Comprobación de los accesorios	4	Reproducción y eliminación de archivos de esta unidad	13
Nombres de piezas y funciones	5	Reproducción en un televisor	14
▶ Introducción	6	▶ Copia	16
Diferencias del modelo	6	Copia de archivos	16
Carga de la batería	6	Copia de archivos mediante la conexión a una grabadora de vídeo o DVD	17
Ajuste de la correa de mano	7	Copia al PC	18
Uso de la correa de muñeca	7	▶ Más información	21
Calidad de vídeo	7	Funcionamiento del menú	21
Introducción de una tarjeta SD	8	Tiempo de grabación	22
Ajuste del reloj	10	Resolución de problemas	23
▶ Grabación	12	Advertencias	25
Grabación de vídeo	12	Especificaciones	27



Guía detallada del usuario

Un "Guía básica del usuario" (este manual) y un "Guía detallada del usuario" se encuentran disponibles para este producto.

Para más detalles sobre el funcionamiento de este producto, consulte el "Guía detallada del usuario" en el siguiente sitio web.

■ <http://manual.jvc.co.jp/index.html/>

■ También puede acceder al sitio web desde el CD-ROM provisto. (p. 19)

Comprobación de los accesorios

Adaptador de CA
AC-V11U*



Batería
BN-VG108U



Cable USB
(tipo A - mini tipo B)
QAM1313-001A/
QAM1369-001A



Cable AV



CD-ROM
LY37342-025



Guía básica del
usuario
(este manual)



Accesorios
opcionales



● Cable
componente
QAM1266-001

● Las tarjetas SD se venden por separado. Para obtener más información sobre los tipos de tarjetas que se pueden utilizar en esta unidad, consulte p. 8.

* Si utiliza un adaptador de CA en el extranjero, utilice un enchufe adaptador comercialmente disponible para el país o región en la que se encuentre.

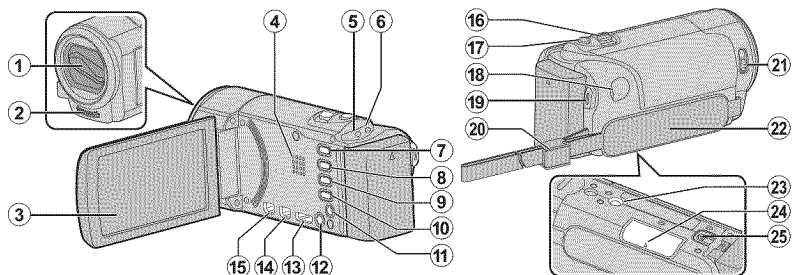
Nombres de piezas y funciones



- ① Cubierta de la lente
- ② Micrófono monoaural
- ③ Monitor LCD
Enciende y apaga la alimentación si se abre o se cierra.
- ④ Altavoz
- ⑤ Luz ACCESS (de acceso)
Se enciende o parpadea durante la grabación o reproducción.
- ⑥ Luz POWER/CHARGE (alimentación/carga) (p. 6)
- ⑦ Botón  (reproducción/grabación)
Alterna entre los modos de grabación y reproducción.
- ⑧ Botón UP/<
UP : Despliega/mueve el cursor sobre los ícono hacia arriba
< : Búsqueda hacia atrás
- ⑨ Botón DOWN/>
DOWN : Despliega/mueve el cursor sobre los ícono hacia abajo
> : Búsqueda hacia adelante
- ⑩ Botón OK/INFO
Confirma la selección. / Muestra información de la siguiente manera.
Grabación : Muestra el tiempo y carga de batería restantes.
Reproducción : Muestra la información de los archivos como por ejemplo la fecha de grabación.
- ⑪ Conector AV (p. 15, 17)
- ⑫ Botón MENU (p. 21)
- ⑬ Mini conector HDMI (p. 14)
- ⑭ Conector USB (p. 20)
- ⑮ Conector COMPONENT (componente) (p. 14)
- ⑯ Palanca de zoom/volumen / Índice  (p. 12, 13)
- ⑰ Botón i.AUTO (auto inteligente) (p. 12)
- ⑱ Conector de CC (p. 6)
- ⑲ Botón START/STOP (grabación de video) (p. 12) / Botón  (reproducción/pausa) (reproducción de video) (p. 13)
- ⑳ Traba de correa (p. 7)
- ㉑ Interruptor de la cubierta de la lente (p. 12)
- ㉒ Correa de mano (p. 7)
- ㉓ Abertura para fijación del trípode
- ㉔ Ranura para la tarjeta SD (p. 8)
- ㉕ Palanca de liberación de la batería (p. 6)

Diferencias del modelo

Modelo	Grabación de soportes
GZ-HM50	SDHC/SDXC/Memoria integrada (8 GB)
GZ-HM30	SDHC/SDXC

Carga de la batería

1 Sujete la batería.

* La cámara se suministra con la batería descargada.

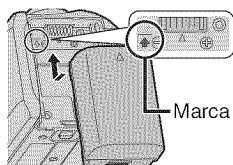

Marca

- Alinee la parte superior de la batería con la marca de esta unidad y deslicela hasta que se oiga un clic.

■ Para extraer la batería (base)

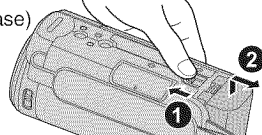

2 Conecte el conector de CC.

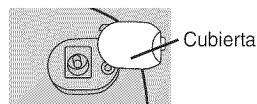

Cubierta

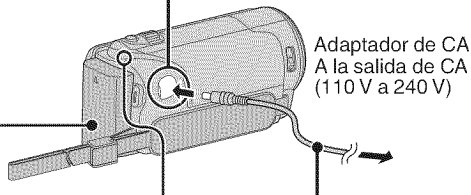

Adaptador de CA
A la salida de CA
(110 V a 240 V)

3 Encienda la alimentación.

Luz indicadora de carga

- Carga en curso: Parpadea
- Carga terminada: Se apaga

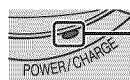

PRECAUCIÓN

Asegúrese de utilizar baterías JVC.

- Si utiliza alguna otra batería que no sea JVC, no se pueden garantizar la seguridad ni el rendimiento del producto.
- Tiempo de carga: Aprox. 2 h 10 m (utilizando la batería suministrada)
- * El tiempo de carga aplica cuando la unidad se utiliza a 25 °C (77 °F). Si se carga la batería en un rango de temperatura ambiente que no se encuentre entre 10 °C y 35 °C (50 °F y 95 °F), la carga puede tardar más tiempo en realizarse o puede que no se inicie. El tiempo de grabación y reproducción también se puede acortar en determinadas condiciones de uso como por ejemplo a temperaturas bajas.
- La carga también puede realizarse con un cable USB. (consulte Guía detallada del usuario).

Ajuste de la correa de mano



- ① Abra la palanca en la traba de la correa

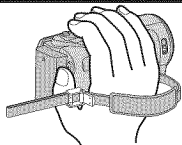

- ② Regule la longitud de la correa

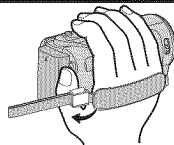

- ③ Cierre la palanca

Uso de la correa de muñeca

Regule la longitud de la correa y ajústela en su muñeca.

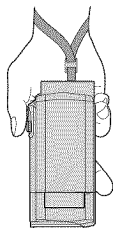

Calidad de vídeo

Esta unidad puede grabar en definición alta y estándar. La definición predeterminada es alta definición (LS).

■ Para cambiar la configuración

- ① Presione MENU.
- ② Presione UP/< o DOWN/> para seleccionar "CALIDAD DE VÍDEO" y presione OK/INFO.
- ③ Presione UP/< o DOWN/> para seleccionar la calidad de video.
- ④ Presione OK/INFO. (Configuración completa)

Alta definición	LS (16:9)		Calidad superior de video ↑↓ Más tiempo de grabación
	LE (16:9)		
Definición estándar	SSW (16:9)	SS (4:3)	
	SEW (16:9)	SE (4:3)	

* Para el tiempo aproximado de grabación de video, consulte p. 22.

Introducción de una tarjeta SD

Introduzca una tarjeta SD comercialmente disponible antes de iniciar la grabación. (GZ-HM30)
Si se introduce una tarjeta SD comercialmente disponible, se pueden realizar grabaciones en la tarjeta sin que haya que detener el proceso cuando se agota el tiempo de grabación restante en la memoria integrada. (GZ-HM50)

* Sólo para GZ-HM50:

Para grabar en la tarjeta, es necesario ajustar "CONF.FORMATO GRAB" en "TARJETA SD". (p. 9)
Cuando no haya una tarjeta disponible, ajuste "CONF.FORMATO GRAB" en "MEMORIA INTEGRADA" para realizar la grabación.

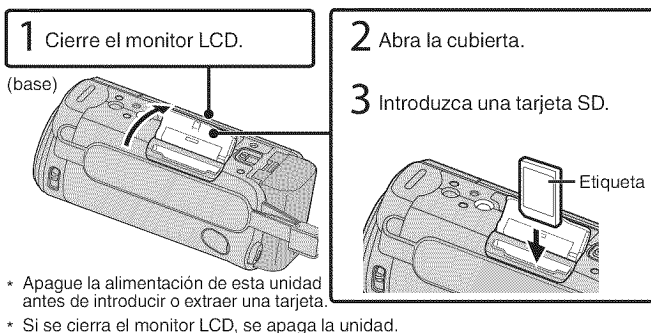

■ Para extraer la tarjeta

Presione la tarjeta hacia dentro y luego retírela hacia arriba.

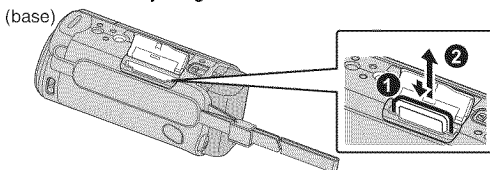

NOTA

Se ha confirmado el funcionamiento con las siguientes tarjetas SD.

Fabricante	Panasonic, TOSHIBA, SanDisk, Eye-Fi*
Vídeo	Tarjeta SDHC compatible Clase 4 o superior (de 4 GB a 32 GB) / Tarjeta SDXC compatible Clase 4 o superior (máximo 64 GB)
Eye-Fi	Eye-Fi Connect X2 / Eye-Fi Explore X2 / Eye-Fi Pro X2

*Sólo los modelos especificados pueden utilizarse. Consulte el Guía detallada del usuario para obtener detalles.

- El uso de otras tarjetas SD (incluyendo las tarjetas SDHC/SDXC) que no sean las indicadas anteriormente puede provocar una falla en la grabación o la pérdida de datos.
- Para proteger los datos, no toque las terminales de la tarjeta SD.
- Eye-Fi fabrica tarjetas de memoria SD con función de LAN inalámbrico.

Para seleccionar/mover el cursor hacia arriba/izquierda o hacia abajo/derecha, presione el botón UP/< o DOWN/>.

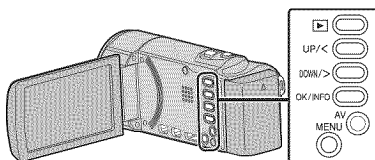

■ Para utilizar una tarjeta SD (GZ-HM50)

Se pueden realizar grabaciones y reproducciones en una tarjeta si "CONF.FORMATO GRAB" se ajusta en "TARJETA SD".

- ① Presione MENU.
- ② Seleccione "CONF.FORMATO GRAB" y presione OK.



- ③ Seleccione "TARJETA SD" y presione OK.



■ Para usar tarjetas SD que se han utilizado en otros dispositivos

Formatee (inicialice) la tarjeta utilizando "FORMATEAR TARJETA SD" de los ajustes de soportes.

Si se formatea la tarjeta, todos los datos incluidos en ella se eliminarán. Realice una copia de todos los archivos a una computadora antes de realizar el formateado.

- ① Presione MENU.
- ② Seleccione "CONFIG. MEDIOS" y presione OK.
- ③ Seleccione "FORMATEAR TARJETA SD" y presione OK.



- ④ Seleccione "ARCHIVO" y presione OK.



- ⑤ Seleccione "SI" y presione OK.
- ⑥ Después del formateado, presione OK.

Ajuste del reloj

Para seleccionar/mover el cursor hacia arriba/izquierda o hacia abajo/derecha, presione el botón UP/< o DOWN/>.

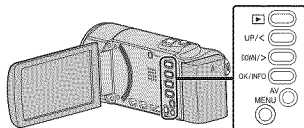

1 Abra el monitor LCD.

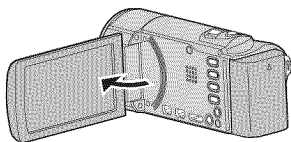

- Se enciende la unidad. Si se cierra el monitor LCD, se apaga la unidad.

2 Seleccione "SÍ" y presione OK cuando se visualice "¡AJUSTE FECHA/HORA!".



3 Ajuste la fecha y la hora.



- Presione UP/< o DOWN/> para establecer el valor de ajuste y presione OK para confirmarlo. El cursor se mueve al siguiente ítem.
- Repita este paso para ingresar el año, mes, día, hora y minuto.

4 Presione UP/< o DOWN/> para seleccionar la región donde usted vive y presione OK.

- Se mostrará el nombre de la ciudad y la diferencia horaria.



■ Para volver a la pantalla anterior Presione MENU.

Para restablecer el reloj

Ajuste el reloj con "AJUS.RELOJ" del menú.

- 1 Presione MENU.
- 2 Seleccione "AJUS.RELOJ" y presione OK.



- 3 Seleccione "CONF. RELOJ" y presione OK.



- Las siguientes operaciones de ajuste son las mismas que las de los pasos 3 a 4 de la página anterior.

Para cambiar el idioma de visualización

El idioma en el que se muestra la información de la pantalla puede cambiarse.

- 1 Presione MENU.
- 2 Seleccione "CONFIG. PANTALLA" y presione OK.



- 3 Seleccione "LANGUAGE" y presione OK.



- 4 Seleccione el idioma que desee y presione OK.

NOTA

- "¡AJUSTE FECHA/HORA!" aparece si se enciende esta unidad después de no haberla utilizado durante un periodo prolongado de tiempo. Cargue esta unidad durante más de 24 horas antes de ajustar el reloj.

Grabación de vídeo

Si se utiliza el modo Auto Inteligente, se pueden realizar grabaciones sin tener en cuenta los ajustes. Los ajustes tales como exposición y foco se ajustarán en forma automática para adecuarse a las condiciones de grabación.

* En caso de escenas específicas de filmación, tales como iluminación de fondo (A), vista nocturna (M), de personas (P) etc., su ícono aparecerá en la pantalla.

Antes de grabar una escena importante, se recomienda realizar una grabación de prueba.

1 Abra la cubierta de la lente.

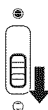

2 Compruebe que el modo de grabación sea i.A. Auto Inteligente.

- Si el modo es Manual (M), presione el botón **AUTO** para cambiar de modo.
- El modo cambia entre Auto Inteligente y Manual cada vez que se presiona.

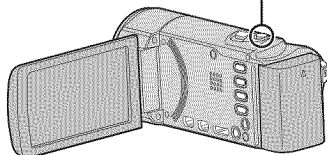
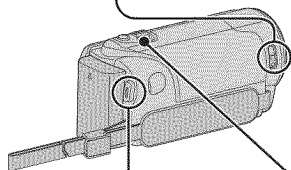
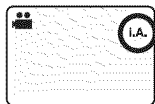

Zoom

3 Inicie la grabación.

- Presione nuevamente para detener la grabación.

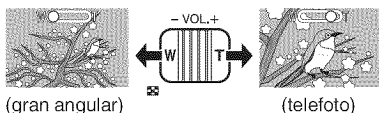

(gran angular)

(telefoto)

* La proporción del zoom depende del ajuste de "CALIDAD DE VÍDEO". (P.27)

■ Indicaciones durante la grabación de vídeo

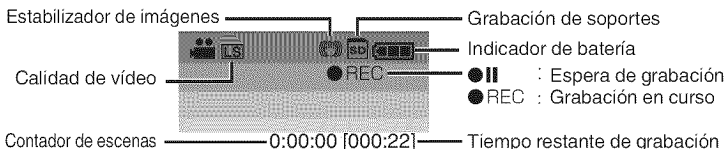

NOTA

- El tiempo de grabación estimado de la batería suministrada es de aproximadamente 40 minutos. (p. 22)
- Cuando la luz de acceso se ilumina, no extraiga la batería, el adaptador de CA ni la tarjeta SD. Es posible que los datos grabados no puedan leerse.

Reproducción y eliminación de archivos de esta unidad

Seleccione y reproduzca los videos grabados desde la pantalla del índice (vista en miniatura). *Sólo para GZ-HM50: Los contenidos de los soportes seleccionados en "CONF.FORMATO GRAB" (p. 9) se muestran en la pantalla de índice.

1 Seleccione el modo reproducción.

Ajuste del volumen

Baje el volumen ← W T → Suba el volumen

2 Seleccione el video que desee y presione [▶/||].

START/STOP

- Para seleccionar/mover el cursor hacia arriba/izquierda o hacia abajo/derecha, presione el botón UP/< o DOWN/>.

- Presione [▶] nuevamente para regresar al modo de grabación.
- Los videos grabados en alta definición y definición estándar se visualizan en la pantalla de índice por separado. Ajuste "CALIDAD DE VIDEO" en el menú de grabación en "LS" o "LE" para ver los videos grabados en alta definición, o en "SSW", "SS", "SEW", o en "SE" para ver los videos grabados en definición estándar antes de seleccionar el modo de reproducción. (p. 7)

■ Para eliminar los archivos seleccionado de la pantalla de índice

- ① Presione MENU, seleccione "ELIMINAR" y presione OK.
- ② Seleccione "SELECCIÓN ARCHIVOS" y presione OK.
- ③ Presione UP/< o DOWN/> para seleccionar los archivos y presione OK.
- ④ Presione MENU, seleccione "EJECUTAR" y presione OK para confirmar la eliminación.
- ⑤ Después de que la eliminación se haya completado, presione OK.

■ Botones/palancas de funcionamiento habilitados durante la reproducción

	Durante la reproducción de video	Durante la pausa del video
▶/	Pausa	Reproducción
Zoom	-	Detención (regresa a la pantalla de vistas en miniatura)
Zoom T / Vol.+	Aumento el nivel del volumen	-
Zoom W / Vol.-	Disminuye el nivel del volumen	-
UP/<	Búsqueda hacia atrás	Reproducción fotograma por fotograma en dirección hacia atrás
DOWN/>	Búsqueda hacia adelante	Reproducción fotograma por fotograma en dirección hacia adelante

Reproducción en un televisor

1 Conecte el dispositivo a un televisor.

* Consulte también el manual de instrucciones del televisor en uso.

- Apague la unidad.

■ Reproducción en calidad HD

Si está utilizando un HDTV, puede reproducir en calidad HD conectándose a un conector HDMI.

Conexión al conector HDMI

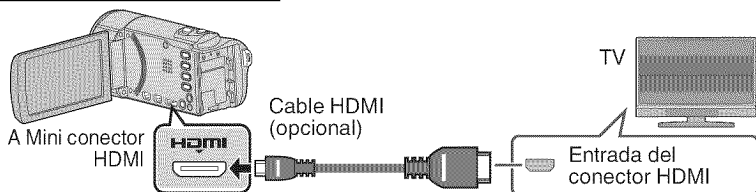

Conexión al conector COMPONENT

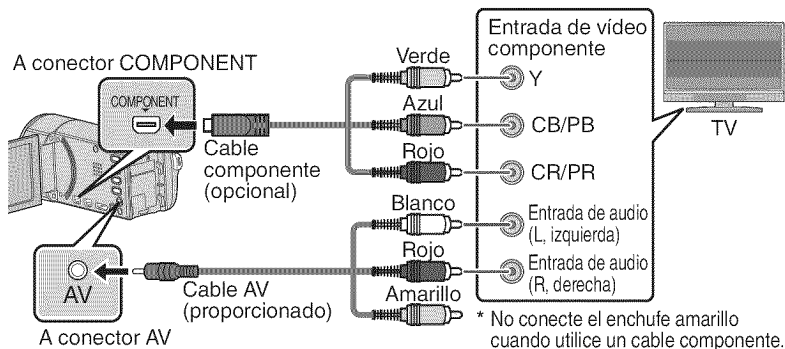

NOTA

- En caso de preguntas sobre el televisor o el método de conexión, póngase en contacto con el fabricante del televisor.
- Utilice un cable HDMI de alta velocidad como el mini cable HDMI.
- Cuando reproduzca en calidad HD, configure "SALIDA COMPONENTES" en el menú "CONFIG. CONEXIÓN" en "1080i/720p". El video tiene salida en calidad estándar si la configuración permanece en "480i".
- El componente y el compuesto (AV) no pueden tener salida al mismo tiempo.

■ Reproducción en calidad estándar

Si utiliza un TV convencional, se puede reproducir en calidad estándar conectando la unidad al conector AV.

Conexión al conector AV

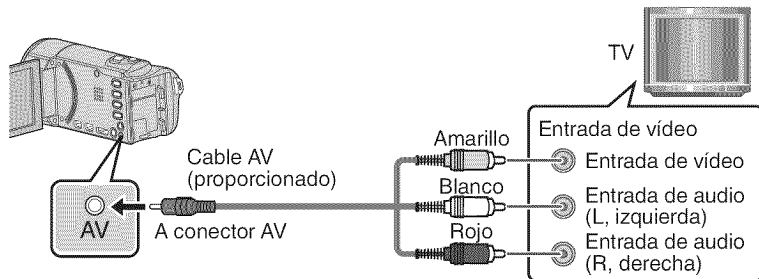

2 Conecte el adaptador de CA.

- Esta unidad se enciende automáticamente cuando se conecta el adaptador de CA.

3 Seleccione el interruptor de entrada del televisor.

4 Reproduzca un archivo. (p. 13)

■ Para reproducir visualizando la fecha y hora

Ajuste "VER EN TV" del menú "CONFIG. CONEXIÓN" en "ON".

Ajuste "DATOS EN PANTALLA" del menú de reproducción en "ON".









■ Si las imágenes no se ven naturales en el televisor

Las imágenes no aparecen en el televisor adecuadamente.	<ul style="list-style-type: none"> • Desconecte el cable y vuelva a conectarlo. • Apague esta unidad y vuelva a encenderla.
Las imágenes se proyectan verticalmente en el televisor.	<ul style="list-style-type: none"> • Ajuste "SALIDA DE VÍDEO" del menú "CONFIG. CONEXIÓN" en "4:3".
Las imágenes se proyectan horizontalmente en el televisor.	<ul style="list-style-type: none"> • Ajuste las pantallas del televisor según corresponda.
El color de las imágenes es extraño.	<ul style="list-style-type: none"> • Cuando se ha grabado video con "x.v.Color" ajustado en "ON", cambie el ajuste según el formato que se desea ver en el televisor. • Ajuste las pantallas del televisor según corresponda.

Copia de archivos

Se pueden crear discos o copiar los archivos en esta unidad si se la conecta a diversos dispositivos.

- : Apto para grabación y reproducción
- △ : Sólo apto para reproducción
- : No aplicable

Selección de medios		Calidad estándar		Calidad HD			Página
		 VHS (Cinta VHS)	 DVD (Disco DVD)	 AVCHD DVD (Disco DVD)	 Blu-ray Disc (Disco Blu-ray)	 HDD (Disco duro interno del dispositivo)	
Dispositivo	Grabadora de Blu-ray 	—	○	△ *1	○	○	Consultar manual del grabador.
	Grabadora de DVD 	—	○	△ *1	—	○	p. 17
	VCR 	○	—	—	—	—	p. 17
	Computadora 	—	*2	*2	*2	○	p. 18

*1 Sólo para dispositivos compatibles con AVCHD Lite.

*2 Para obtener información sobre cómo crear un disco utilizando un ordenador, consulte la Guía detallada del usuario.

NOTA

- No es posible conectar y grabar en una grabadora de DVD, unidad externa de Blu-ray o disco duro externo.

Copia de archivos mediante la conexión a una grabadora de vídeo o DVD

Se pueden copiar vídeos en calidad estándar si se conecta la cámara a una grabadora de vídeo o DVD.

Consulte también los manuales de instrucciones del televisor, grabadora de vídeo, DVD, etc.

Introducción

Grabación

Reproducción

Copia

Más información

1 Conecte el dispositivo a una grabadora de vídeo o DVD.

- Apague la unidad.

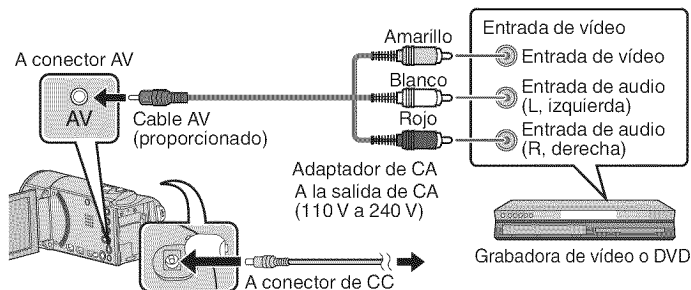

- Esta unidad se enciende automáticamente cuando se conecta el adaptador de CA.

2 Presione (reproducir/grabar) para seleccionar el modo de reproducción.

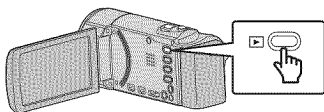

3 Prepárese para la grabación.

Preparación del televisor y de la grabadora de vídeo o DVD

- Cambie a una entrada externa compatible.
- Introduzca un DVD-R o cinta de vídeo.

Preparación en esta unidad

- Ajuste "SALIDA DE VÍDEO" del menú "CONFIG. CONEXIÓN" en la proporción de aspecto ("4:3" o "16:9") del TV conectado.
- Para incluir la fecha durante la copia, ajuste "VER EN TV" en el menú "CONFIG. CONEXIÓN" en "ON". Ajuste "DATOS EN PANTALLA" del menú de reproducción en "ON".

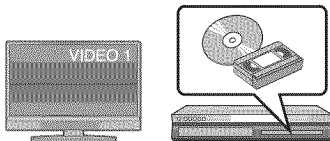

4 Inicie la grabación.

- Inicie la reproducción en esta unidad y presione el botón de grabación en la grabadora.
- Una vez que haya finalizado la reproducción, detenga la grabación.

Copia al PC

Comprobación de los requisitos del sistema (instrucciones)

PC Windows

Puede copiar archivos a una PC mediante el software proporcionado.

Haga clic con el botón secundario en "Equipo" (o "Mi PC") del menú "Inicio" y seleccione "Propiedades" para comprobar las siguientes opciones.

Windows 7 / Windows Vista

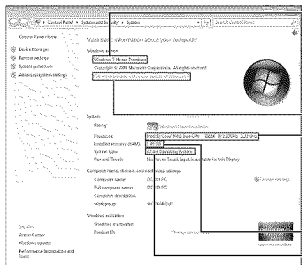

- **Windows 7**
Home Premium (edición 32-bit/64-bit, sólo versiones preinstaladas)
- **Windows Vista**
Home Basic o Home Premium
(edición 32-bit/64-bit, sólo versiones preinstaladas)
- **Service Pack 2 (sólo Windows Vista)**
- **Procesador**
Alta definición: Intel Core Duo, CPU 1,66 GHz o superior
(se recomienda Intel Core 2 Duo, CPU 2,13 GHz o superior)
Definición estándar: Intel Pentium 4, CPU 3,0 GHz o superior
(se recomienda Intel Pentium D, CPU 3,0 GHz o superior)
- **Memoria: 2 GB como mínimo**
- **Tipo de sistema: 32-bit / 64-bit**

Windows XP

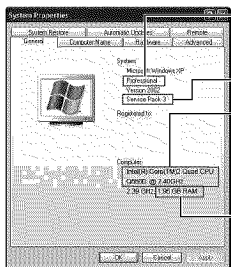

- **Windows XP**
Home Edition o Professional (solo versiones preinstaladas)
- **Service Pack 3**
- **Procesador**
Alta definición: Intel Core Duo, CPU 1,66 GHz o superior
(se recomienda Intel Core 2 Duo, CPU 2,13 GHz o superior)
Definición estándar: Intel Pentium 4, CPU 3,0 GHz o superior
(se recomienda Intel Pentium D, CPU 3,0 GHz o superior)
- **Memoria: 1 GB como mínimo**

Otros requisitos

Visualización: 1024x768 píxeles o superior (se recomienda 1280x1024 píxeles o superior)

Gráficos: se recomienda Intel G965 o superior

Edición de vídeo

Alta definición: Se recomienda Intel Core i7, CPU 2,53 GHz o superior

Definición estándar: Se recomienda Intel Core 2 Quad, CPU 2,4 GHz o superior

NOTA

- Si su PC no cumple con los requisitos del sistema mencionados, no se puede utilizar el software proporcionado.
- Para obtener más información, póngase en contacto con el fabricante de su PC.

Computadora Mac

Puede importar los archivos de esta unidad a una computadora mediante Apple iMovie '08, '09 o '11.

Para comprobar los requisitos del sistema, seleccione "Acerca de este Mac" del menú Apple. Se puede determinar la versión del sistema operativo, procesador y memoria.

- Para obtener información actualizada sobre iMovie, consulte la página web de Apple.
- Para obtener más información sobre cómo utilizar iMovie, consulte el archivo de ayuda del software.
- No hay garantía de que las operaciones funcionen en todos los entornos.

Instalación del software proporcionado

Se pueden visualizar las imágenes grabadas en formato calendario y realizar una edición sencilla utilizando el software proporcionado.

1 Coloque el CD-ROM proporcionado en su PC.

Windows Vista / Windows 7

- ① Haga clic en "Ejecutar INSTALL.EXE" del cuadro de diálogo de reproducción automática.
 - ② Haga clic en "Continuar" de la pantalla de control de cuenta de usuario.
- "Software Setup" aparece después de unos momentos.
 - Si no apareciera, haga doble clic en el icono del CD-ROM en "Mi PC".

Windows XP solo

- Continúe con el paso 2.

2 Haga clic en "Everio MediaBrowser 3".

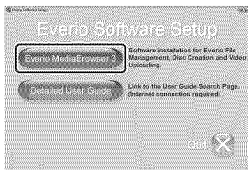

- Siga las instrucciones que aparecen en pantalla.

3 Haga clic en "Finalizar".

4 Haga clic en "SALIR".



Everio

MediaBro...



Everio

MediaBro...

- Finaliza la instalación y se crean los iconos en el escritorio.

NOTA

Para visualizar Guía detallada del usuario, conecte la unidad a internet y haga clic en "Detailed User Guide" en el paso 2.

Copia de seguridad de todos los archivos

Antes de realizar copias de seguridad, asegúrese de que dispone de suficiente espacio libre en el disco duro del PC.

- Cierre el monitor LCD para apagar la videocámara. Desconecte la fuente de alimentación eléctrica.

Para seleccionar/mover el cursor hacia arriba/izquierda o hacia abajo/derecha, presione el botón UP/< o DOWN/>.

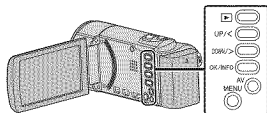

1 Abra el monitor LCD.

2 Conecte el cable USB y el adaptador de CA.

- Asegúrese de utilizar el adaptador de CA provisto.

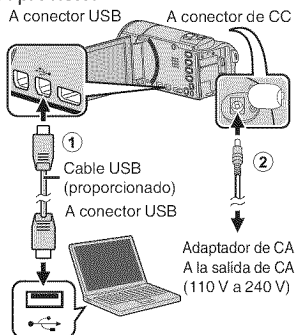

- Vuelva a conectar la fuente de alimentación eléctrica.

3 Seleccione "CONECTAR A PC" y presione OK.

4 Seleccione "HACER COPIA DE SEGURIDAD" y presione OK.



- El software proporcionado Everio MediaBrowser se inicia en el PC. Las demás operaciones se deben realizar en el PC.

5 Seleccione el volumen.

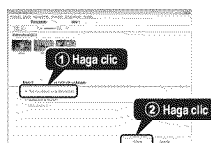

6 Inicie la copia de seguridad.

Destino de almacenamiento (PC)

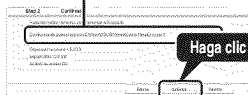

7 Después de que se haya completado la copia de seguridad, haga clic en "Aceptar".

Si tuviera algún problema con el software proporcionado Everio MediaBrowser, consulte con el "Pixela centro de soporte al usuario".

■ Para desconectar a esta unidad del PC

- ① Haga clic en "extracción segura de hardware".



- ② Haga clic en "Extracción segura de Dispositivo de almacenamiento masivo USB".

- ③ (Para Windows Vista) Haga clic en "Aceptar".

- ④ Desconecte el cable USB y cierre el monitor LCD.

Funcionamiento del menú

Se pueden configurar varios ajustes utilizando el menú.

Para seleccionar/mover el cursor hacia arriba/izquierda o hacia abajo/derecha, presione el botón UP/< o DOWN/>.

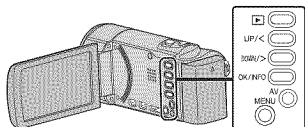

1 Presione MENU.

2 Seleccione el menú que desee y presione OK.



3 Seleccione la configuración deseada y presione OK.



■ Para volver a la pantalla anterior
Presione MENU.

● Para más información sobre los ajustes, consulte la Guía detallada del usuario.

Mapa del menú

Menú de grabación

- AJUSTE MANUAL
 - SELECC. ESCENA
 - FOCO
 - AJUSTAR BRILLO
 - BALANCE BLANCOS
 - COMP. CONTRALUZ
 - TELE MACRO
- PRIORIDAD CARA AE/AF
- DIS
- GANANCIA
- CORTA-VIENTO
- GRAB. POR INTERVALO
- GRABACIÓN AUTOMÁTICA
- CALIDAD DE VÍDEO
- ZOOM
- GRABACIÓN CONTINUA (solo GZ-HM50)
- x.v.Color
- AJUS.RELOJ
- CONF.FORMATO GRAB (solo GZ-HM50)

Menú de reproducción

- ELIMINAR
- PROTEGER/CANCELAR
- COPIAR (solo GZ-HM50)
- MOVER (solo GZ-HM50)
- BUSCAR FECHA
- REPR. OTRO ARCHIVO
- CTRL GRAB. CONTINUA (solo GZ-HM50)
- AJUS.RELOJ
- CONF.FORMATO GRAB (solo GZ-HM50)
- DATOS EN PANTALLA

Menú común

- CONFIG. PANTALLA
 - LANGUAGE
 - TIPO INDIC. FECHA
 - BRILLO PANTALLA
- CONFIG. BÁSICA
 - MODO DEMO
 - SONIDO FUNCIONAM.
 - DESCONEXIÓN AUTOM.
 - REINICIO RÁPIDO
 - ACTUALIZAR
 - CONFIG. DE FÁBRICA
- CONFIG. CONEXIÓN
 - VER EN TV
 - SALIDA DE VÍDEO
 - SALIDA HDMI
 - CONTROL HDMI
- CONFIG. MEDIOS
 - FORMATEAR TARJETA SD
 - FORMATEAR MEM INT (solo GZ-HM50)
 - BORAR MEM INTEGRADA (solo GZ-HM50)

Información de asistencia al cliente

El uso de este software está autorizado de acuerdo con las condiciones de la licencia de software.

JVC (para información sobre esta unidad)

Cuando se ponga en contacto con la oficina o agencia JVC más cercana de su país (consulte la Red de servicios internacionales JVC en <http://www.jvc-victor.co.jp/english/worldmap/index-e.html>) para hacer consultas sobre este software, tenga a mano la siguiente información.

- Nombre del producto, modelo, número de serie, problema, mensaje de error
 - Computadora (fabricante, modelo (sobremesa/portátil), CPU, sistema operativo, memoria (MB/GB), espacio disponible en el disco duro (GB))
- Tenga en cuenta que puede tardar un poco responder a sus preguntas según cuál sea el asunto. JVC no puede responder a preguntas relativas al funcionamiento básico del PC o a las especificaciones o el rendimiento del sistema operativo, otras aplicaciones o controladores.

Pixela (para información sobre el software proporcionado)

Región	Idioma	Número de teléfono
EE.UU. y Canadá	Inglés	+1-800-458-4029 (línea gratuita)
Europa (Reino Unido, Alemania, Francia y España)	Inglés/alemán/francés/español	+800-1532-4865 (línea gratuita)
Otros países de Europa	Inglés/alemán/francés/español	+44-1489-564-764
Asia (Filipinas)	Inglés	+63-2-438-0090
China	Chino	10800-163-0014 (línea gratuita)

Página principal: <http://www.pixela.co.jp/oem/jvc/mediabrowser/e/>

Consulte en nuestro sitio Web la información y las descargas más recientes.

Tiempo de grabación

Es posible comprobar el tiempo de grabación de vídeo presionando el botón OK/INFO.

Tiempo estimado de grabación de vídeo

Calidad	Memoria integrada	Tarjeta SDHC/SDXC					
		4 GB	8 GB	16 GB	32 GB	48 GB	64 GB
LS	1 h 20 m	40 m	1 h 30 m	3 h 10 m	6 h 30 m	9 h 30 m	13 h
LE	3 h 20 m	1 h 50 m	3 h 40 m	7 h 20 m	15 h 10 m	22 h 20 m	30 h 20 m
SSW/SS	2 h 30 m	1 h 20 m	2 h 50 m	5 h 40 m	11 h 30 m	17 h	23 h
SEW/SE	5 h 20 m	2 h 50 m	5 h 50 m	11 h 40 m	23 h 50 m	35 h 10 m	47 h 40 m

- LS/LE: Alta definición (1280 x 720 píxeles, 16:9)
- SSW/SEW: Definición estándar (720 x 480 píxeles, 16:9)
- SS/SE: Definición estándar (720 x 480 píxeles, 4:3)
- El tiempo estimado de grabación es solo una guía. El tiempo real de grabación puede ser menor, dependiendo del entorno de filmación.

Tiempo aproximado de grabación (con batería)

Baterías	Tiempo real de grabación	Tiempo continuo de grabación
BN-VG108U	40 m	1 h 5 m
BN-VG114U	1 h 15 m	2 h 10 m
BN-VG121U	1 h 55 m	3 h 15 m

- Estos son valores cuando "BRILLO PANTALLA" se establece en "3" (estándar).
- El tiempo real de grabación puede reducirse si se utiliza el zoom o se detiene la grabación en reiteradas oportunidades. (se recomienda tener baterías disponibles para 3 veces el tiempo estimado de grabación).
- Cuando termina la vida útil de la batería, el tiempo de grabación se reduce aunque las baterías estén completamente cargadas. (reemplace las baterías).

Resolución de problemas

Si tiene problemas con esta unidad, corrobore lo siguiente antes de solicitar servicio técnico.

1 Consulte "Problema" más abajo.

2 Consulte la sección "Resolución de problemas" del "Guía detallada del usuario".

Si tiene dificultades para operar la unidad, consulte las descripciones detalladas del "Guía detallada del usuario".

- <http://manual.jvc.co.jp/index.html/>

- También puede acceder al sitio web desde el CD-ROM provisto. (p. 19)

3 Consulte las preguntas frecuentes de los nuevos productos en la página web de JVC.

- <http://www.jvc.com/>

4 Esta unidad es un dispositivo controlado por microordenador. La descarga electrostática, el ruido exterior y la interferencia (de un televisor, radio, etc.) pueden provocar que la unidad no funcione correctamente.

En este caso, reinicie la unidad.

① Apague la unidad. (cierre el monitor LCD).

② Retire el adaptador de CA y la batería de esta unidad, colóquelos nuevamente y la unidad de encenderá automáticamente.

5 Si lo mencionado anteriormente no resuelve el problema, póngase en contacto con su distribuidor JVC o centro de servicios JVC más cercanos.

Problema

	Problema	Acción	Página
Alimentación	La luz POWER/CHARGE empieza a parpadear cuando el monitor está cerrado.	<ul style="list-style-type: none"> • La batería se está cargando. 	6
	La grabación no puede realizarse.	<ul style="list-style-type: none"> • Ajuste el modo grabación con el botón  (reproducir/grabar). 	13
Grabación	La grabación se detiene automáticamente.	<ul style="list-style-type: none"> • Apague esta unidad, espere unos instantes y enciéndala nuevamente. (esta unidad protege automáticamente el circuito si la temperatura aumenta). • La grabación se detiene automáticamente tras 12 horas de grabación continua. 	-
	No se visualiza la fecha y hora.	<ul style="list-style-type: none"> • Ajuste "DATOS EN PANTALLA" del menú de reproducción según corresponda. 	-
Reproducción	Se interrumpe el video o el sonido.	<ul style="list-style-type: none"> • A veces la reproducción se interrumpe cuando se cambia de una escena a otra. Esto no debe considerarse un mal funcionamiento. 	-

Otros problemas	Los archivos deseados no pueden encontrarse en la pantalla de índice (vista en miniatura).	<ul style="list-style-type: none"> ● Ajuste "CALIDAD DE VÍDEO" en el menú de grabación según corresponda antes de seleccionar el modo de reproducción. 	7 13
	La luz no parpadea durante la carga de la batería.	<ul style="list-style-type: none"> ● Compruebe la carga restante de la batería. (si la batería ya está totalmente cargada, la luz no parpadea). ● Si realiza una carga en un entorno con condiciones de temperatura elevada o baja, asegúrese de que la batería se esté cargando dentro del rango de temperaturas permitido. (de no ser así, es posible que la carga se detenga para proteger la batería). 	6 6
	La temperatura de esta unidad aumenta.	<ul style="list-style-type: none"> ● Esto no debe considerarse un mal funcionamiento. (la temperatura de esta unidad puede subir si se utiliza durante un largo tiempo). 	-

Indicaciones de advertencia

Indicaciones de advertencia	Acción	Página
ERROR DE GRABACIÓN	<ul style="list-style-type: none"> ● Apague esta unidad y vuelva a encenderla. ● Si lo mencionado más arriba no soluciona el problema, realice una copia de seguridad de los archivos y ejecute "FORMATEAR MEM INT" (sólo GZ-HM50) o "FORMATEAR TARJETA SD" en el menú "CONFIG. MEDIOS". (se eliminarán todos los datos). 	- -
LOS DATOS GRABADOS SON INSUFICIENTES NO SE PUEDEN GUARDAR	<ul style="list-style-type: none"> ● Cuando se detiene la grabación con un tiempo de grabación menor a "0:00:00:17", no se podrá guardar el vídeo. 	-
¡ERROR EN TARJETA DE MEMORIA!	<ul style="list-style-type: none"> ● Apague esta unidad y vuelva a encenderla. ● Retire el adaptador de CA y la batería y luego retire y vuelva a introducir la tarjeta SD. ● Limpie la suciedad de los terminales de la tarjeta SD. ● Si lo mencionado más arriba no soluciona el problema, realice una copia de seguridad de los archivos y ejecute "FORMATEAR TARJETA SD" en el menú "CONFIG. MEDIOS". (se eliminarán todos los datos). 	- - - -
COMPRUEBE LA CUBIERTA DEL OBJETIVO	<ul style="list-style-type: none"> ● Aparece durante 5 segundos después de que se encienda la alimentación si la cubierta de la lente está colocada o cuando está oscuro. 	-

Advertencias

Adaptador de CA

Si utiliza el adaptador de CA en países fuera de los EE.UU.

El adaptador de CA suministrado tiene una función de selección automática de tensión en la escala de corriente alterna de 110 V a 240 V.

USO DEL ENCHUFE ADAPTADOR DE CA

En caso de conectar el cable de alimentación de la unidad a un tomacorriente de CA que no sea de la serie American National Standard C73, emplee un enchufe adaptador de CA, denominado "Siemens Plug", como el mostrado. Consulte con su distribuidor JVC más cercano para obtener este enchufe adaptador.

Enchufe adaptador

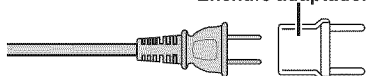

- Retire el adaptador de CA del enchufe de pared de CA cuando no lo utilice.
- No deje polvo ni objetos de metal adheridos al enchufe de pared de CA o al adaptador de CA (alimentación/enchufe de CC).

Baterías

La batería suministrada es una batería de iones de litio. Antes de utilizar la batería suministrada o una batería opcional, lea las precauciones siguientes:

● Para evitar riesgos

- ... no quemé la batería.
- ... no acorte el circuito de las terminales. Mantener alejado de objetos metálicos cuando no se utilice. Cuando transporte la unidad, coloque la batería en una bolsa plástica.
- ... no modifique ni desmonte la batería.
- ... no exponga la batería a temperaturas superiores a 60°C (140°F), puesto que la batería podría calentarse en exceso, explotar o incendiarse.
- ... utilice solamente los cargadores especificados.

● Para evitar daños y prolongar la vida útil

- ... no la someta a sacudidas innecesarias.
- ... cárguela dentro del margen de temperatura de 10°C a 35°C (50°F to 95°F). A temperaturas más bajas se requiere más tiempo de carga, y en algunos casos puede que incluso se detenga la carga. A temperaturas más altas puede resultar imposible terminar la carga, y en algunos casos puede que incluso se detenga.
- ... guárdela en lugar fresco y seco. La exposición prolongada a temperaturas elevadas aumentará la descarga natural y reducirá el periodo de vida útil.
- ... se debe cargar totalmente y luego descargar totalmente la batería cada seis meses cuando se guarde durante un periodo de tiempo prolongado.
- ... cuando no se utilice, se debe retirar del cargador o dispositivo eléctrico, ya que algunas máquinas utilizan corriente incluso estando apagadas.
- ... no deje caer ni exponga a fuertes impactos.

Terminales

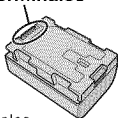

ATENCIÓN:



La batería que ha adquirido es reciclable. Por favor comuníquese al 1-800-8-BATTERY para información sobre como reciclar dicha batería.
(Sólo para EE.UU. y Canadá)

Soporte de grabación

- **Asegúrese de seguir las siguientes pautas para evitar corromper o dañar los datos grabados.**
 - No doble ni tire el soporte de grabación, ni lo someta a una fuerte presión, sacudidas o vibraciones.
 - No salpique el soporte de grabación con agua.
 - No utilice, reemplace o almacene el soporte de grabación en lugares expuestos a una fuerte electricidad estática o a perturbaciones eléctricas.
 - No apague la alimentación de la cámara ni retire la batería o el adaptador de CA durante la filmación o la reproducción, o al acceder de algún otro modo al soporte de grabación.
 - No acerque el soporte de grabación a objetos que tengan un fuerte campo magnético o que emitan fuertes ondas electromagnéticas.
 - No almacene el soporte de grabación en ubicaciones expuestas a altas temperaturas o a un alto grado de humedad.
 - No toque las partes metálicas.
- Cuando formatea o borra los datos con la cámara, sólo se cambia la información de administración. Los datos no se borran del soporte de grabación por completo. Si desea eliminar por completo todos los datos, le recomendamos que utilice algún software disponible comercialmente diseñado para esta finalidad o que destruya físicamente la cámara con un martillo o procedimiento similar.

Pantalla LCD

- **Para prevenir daños a la pantalla LCD, NO**
 - ... presione con demasiada fuerza y evite los golpes.
 - ... coloque la cámara con la pantalla LCD hacia abajo.
- **Para prolongar la vida útil**
 - ... evite frotarla con un trapo basto.

Introducción

Grabación

Reproducción

Copia

Más información

Equipo principal

● **Por seguridad, NO DEBE**

- ... abrir el chasis de la cámara.
- ... desmontar o modificar el equipo.
- ... permitir que productos inflamables, agua u objetos metálicos entren en el equipo.
- ... extraer la batería ni desconectar el suministro de energía con el aparato encendido.
- ... dejar la batería colocada cuando la cámara no se utilice.
- ... colocar sobre el aparato ninguna fuente de llama sin protección, tales como velas encendidas.
- ... exponer el equipo a goteos o salpicaduras.
- ... dejar que polvo u objetos metálicos se adhieran al enchufe de alimentación o al tomacorriente de CA.
- ... insertar ningún objeto en la cámara.

● **Evite utilizar este aparato**

- ... en lugares sometidos a excesiva humedad o demasiado polvo.
- ... en lugares con hollín o vapor, por ejemplo, cerca de una cocina.
- ... en lugares sometidos a sacudidas o vibraciones excesivas.
- ... cerca de un televisor.
- ... cerca de aparatos que generen campos magnéticos o eléctricos fuertes (altavoces, antenas de emisión, etc.).
- ... en lugares sometidos a temperaturas extremadamente altas (superiores a 40°C (104°F)) o extremadamente bajas (inferiores a 0°C (32°F)).

● **NO deje el aparato**

- ... en lugares donde la temperatura supera los 50°C. (122°F).
- ... en lugares con humedad extremadamente baja (inferior al 35%) o extremadamente alta (superior al 80%).
- ... bajo luz solar directa.
- ... en un coche cerrado en verano.
- ... cerca de una calefacción.
- ... en lugares elevados, como encima de un televisor. La colocación del aparato en un lugar elevado mientras un cable está conectado puede provocar averías si alguien tropieza con el cable y el aparato cae al suelo.

● **Para proteger el aparato, NO DEBE**

- ... permitir que se moje.
- ... dejar caer el aparato ni golpearlo contra objetos duros.
- ... someterlo a sacudidas o vibración excesiva durante su transporte.
- ... mantener el objetivo dirigido hacia objetos demasiado brillantes durante largos períodos.
- ... exponer el objetivo a la luz solar directa.
- ... balancearlo excesivamente cuando utilice la correa de mano.
- ... balancear demasiado la bolsa de la cámara con la cámara dentro.
- ... almacene la videocámara en un lugar con polvo o arena.

● **Para evitar que la unidad se caiga:**

- Ajuste bien la correa de mano.
- Si utiliza la cámara con un trípode, fije bien la cámara en el trípode.

Si se le cae la cámara, puede herirse usted y dañarse la cámara.

Si un niño utiliza la unidad, un adulto deberá guiarle.

Declaración de conformidad

Número de modelo : GZ-HM50U/GZ-HM30U

Nombre comercial : JVC

Parte responsable : JVC AMERICAS CORP.

Dirección : 1700 Valley Road Wayne, N. J. 07470

Número de teléfono : 973-317-5000

Este dispositivo cumple con el Apartado 15 de la reglamentación FCC. La operación está sujeta a las dos condiciones siguientes: (1) Este dispositivo no debe causar interferencias perjudiciales y (2) este dispositivo debe aceptar cualquier interferencia recibida, incluyendo la interferencia que pueda causar errores de funcionamiento.

Los cambios o modificaciones no aprobados por JVC podrían anular la autoridad del usuario para utilizar el equipo. Este equipo ha sido examinado y cumple con los límites de dispositivos digitales Clase B, según el Apartado 15 de la reglamentación FCC.

Estos límites están diseñados para suministrar una protección razonable contra interferencias perjudiciales en una instalación residencial. Este equipo genera, usa y puede irradiar radiofrecuencia y si no se instala y emplea de acuerdo con las instrucciones puede causar interferencias perjudiciales a las comunicaciones por radio. Sin embargo, no se garantiza que no se produzcan interferencias en una instalación en particular. Si este equipo causa interferencias perjudiciales a la recepción de radio o televisión, que pueden determinarse desconectando y conectando la alimentación del equipo, el usuario puede intentar corregir la interferencia por medio de una o más de las siguientes medidas: Reoriente o recoleque la antena de recepción. Aumente la separación entre el equipo y el receptor. Conecte el equipo a un tomacorriente en un circuito diferente al del receptor conectado. Consulte con su distribuidor o con un técnico experimentado de radio/TV.

Especificaciones

Cámara		
Nombre del modelo	GZ-HM30U	GZ-HM50U
Fuente de alimentación eléctrica	Con un adaptador de CA: CC 5,2 V, Con baterías: CC 3,5 V - 3,6 V	
Consumo eléctrico	2,2 W (si "BRILLO PANTALLA" se ajusta en "3" (estándar)) 2,4 W (si "BRILLO PANTALLA" se ajusta en "4" (con más brillo)) Consumo promedio: 1 A	
Dimensiones (W x H x D)	50,5 mm x 55 mm x 110,5 mm (2-1/8" x 2-1/4" x 4-3/8") (sin incluir la correa de mano)	
Masa	Aprox. 185 g (0,4 lbs) (solo la cámara), Aprox. 215 g (0,47 lbs) (incluyendo la batería suministrada)	
Entorno de funcionamiento	Temperatura de funcionamiento permitida: 0 °C a 40 °C (32 °F a 104 °F) Temperatura de almacenamiento permitida: -20 °C a 50 °C (-4 °F a 122 °F) Humedad de funcionamiento relativa: 35 % a 80 %	
Dispositivo de captura de imagen	1/5,8" 1.500.000 píxeles (CMOS progresivo)	
Área de grabación (vídeo)	(LS/LE) 630.000 a 1.050.000 píxeles (AIS ON) (LS/LE) 630.000 a 1.250.000 píxeles (AIS OFF) (SSW/SEW) 340.000 a 1.050.000 píxeles (zoom dinámico ON) (SSW/SEW) 630.000 a 1.050.000 píxeles (zoom dinámico OFF) (SS/SE) 340.000 a 790.000 píxeles (zoom dinámico ON) (SS/SE) 470.000 a 790.000 píxeles (zoom dinámico OFF)	
Lente	F1,8 a 6,3, f= 2,9 mm a 116,0 mm (LS/LE) conversión de 35 mm: 45,6 mm a 1.824 mm (AIS ON) (LS/LE) conversión de 35 mm: 42,0 mm a 1.680 mm (AIS OFF) (SSW/SEW) conversión de 35 mm: 45,6 mm a 3.182 mm (zoom dinámico ON) (SSW/SEW) conversión de 35 mm: 45,6 mm a 1.824 mm (zoom dinámico OFF) (SS/SE) conversión de 35 mm: 55,9 mm a 3.376 mm (zoom dinámico ON) (SS/SE) conversión de 35 mm: 55,9 mm a 2.236 mm (zoom dinámico OFF)	
Zoom (vídeo)	Zoom óptico: Hasta 40x Zoom dinámico: Hasta 70x (SSW/SEW), Hasta 60x (SS/SE) Zoom digital: Hasta 200x	
Formato de grabación de vídeo	AVCHD estándar, Vídeo: AVC/H.264, Audio: Dolby Digital (2ch)	
Grabación de soportes	Tarjeta SDHC/SDXC (disponible comercialmente) Tarjeta Eye-Fi (disponible comercialmente)	Tarjeta SDHC/SDXC (disponible comercialmente) Tarjeta Eye-Fi (disponible comercialmente) Memoria integrada: 8 GB
Batería del reloj	Batería recargable	

Introducción

Grabación

Reproducción

Copia

Más información

Adaptador de CA (AC-V11U)*

Fuente de alimentación eléctrica	CA 110 V a 240 V, 50 Hz/60 Hz
Salida	CC 5,2 V, 1 A
Temperatura de funcionamiento permitida	0 °C a 40 °C (32 °F a 104 °F) (10 °C a 35 °C (50 °F a 95 °F) durante la carga)
Dimensiones (mm)	66 mm x 28 mm x 47 mm (2-5/8" x 1-1/8" x 1-7/8") (W x H x D: sin incluir el cable ni enchufe de CA)
Masa	Aprox. 71 g (0,15 lbs)

* Si utiliza un adaptador de CA en el extranjero, utilice un enchufe adaptador comercialmente disponible para el país o región en la que se encuentre.

- Las especificaciones y el aspecto de este producto están sujetos a cambios sin previo aviso.

Índice

A Adaptador de CA 6, 25	F Formato tarjeta SD 9
Ajuste de la fecha/hora 10	I Instalación 19
Ajuste del idioma 11	M Mac 19
Ajustes de menú 21	Monitor LCD 25
Apple 19	S Software 18
B Batería 6, 25	T Tarjeta SD 8
C Cable USB 20	Tiempo de grabación 22
CD-ROM 19	V Visualización de archivos en un
Conexión AV 15, 17	televisor 14
Conexión componente 14	W Windows 18
Conexión HDMI 14	Z Zoom 12
Configuración del reloj 10	
Copia (copia de seguridad) 16	
Copia (duplicado) 17	
E Eliminación de archivos 13	

JVC



Free Manuals Download Website

<http://myh66.com>

<http://usermanuals.us>

<http://www.somanuals.com>

<http://www.4manuals.cc>

<http://www.manual-lib.com>

<http://www.404manual.com>

<http://www.luxmanual.com>

<http://aubethermostatmanual.com>

Golf course search by state

<http://golfingnear.com>

Email search by domain

<http://emailbydomain.com>

Auto manuals search

<http://auto.somanuals.com>

TV manuals search

<http://tv.somanuals.com>