



**KALORIK**  



**Multi-function**

**Can Opener**

**Abrelatas multi-  
funcional**

**USK DO 36918**

[www.KALORIK.com](http://www.KALORIK.com)

**120V~60Hz 60W**



Front cover page (first page)

Assembly page 1/20



Fax +32 2 359 95 50

Copies of the I/B. Please reproduce them without any changes except under special instruction from Team International BELGIUM. The pages must be reproduced and folded in order to obtain a booklet A5 (+/- 148.5 mm width x 210 mm height). When folding, make sure you keep the good numbering when you turn the pages of the I/B. Don't change the page numbering. Keep the language integrity. **Print only what is inside the frame.**



# **(EN) OPERATING INSTRUCTIONS**

## **IMPORTANT SAFEGUARDS**

**When using electrical appliances, basic safety precautions should always be followed, including the following:**

### **1. READ ALL INSTRUCTIONS**

2. Check that your mains voltage corresponds to that stated on the rating plate of the appliance before using the appliance.
3. To protect against electrical shock do not immerse cord, plug, or the motor unit in water or other liquid.
4. Close supervision is necessary when the appliance is used by or near children.
5. Unplug from outlet when not in use and before putting on or taking off parts or before cleaning.
6. Do not operate any appliance with a damaged cord or plug or after the appliance malfunctions or has been damaged in any manner. Return appliance to the authorized service facility for examination, repair, or adjustment.
7. The use of accessory attachment not recommended by the appliance manufacturer may cause fire, electric shock or injuries.
8. Do not use outdoors or for commercial purposes.
9. Do not let cord hang over edge of table or counter or touch hot surfaces.
10. Do not place on or near a hot gas or electric burner, or in a heated oven.
11. Always attach plug to appliance first, then plug cord into the wall outlet. To disconnect remove the plug from the wall outlet.
12. Do not use appliance for other than intended use.
13. Do not open cans under pressure.
14. This kind of appliance cannot function continuously; it is not a professional type of appliance. It is necessary to make temporary stops. You should not try to open more than 5 cans in a row, without letting the motor cool down afterwards for at least 10 minutes.
15. It is absolutely necessary to keep this appliance clean at all times as it comes into direct contact with food.



Fax +32 2 359 95 50

Copies of the I/B. Please reproduce them without any changes except under special instruction from Team International BELGIUM. The pages must be reproduced and folded in order to obtain a booklet A5 (+/- 148.5 mm width x 210 mm height). When folding, make sure you keep the good numbering when you turn the pages of the I/B. Don't change the page numbering. Keep the language integrity. **Print only what is inside the frame.**



16. Avoid contacting moving parts.
17. Do not open cans of flammable liquids such as lighter fluids.

## SAVE THESE INSTRUCTIONS HOUSEHOLD USE ONLY

### POLARIZED PLUG INSTRUCTIONS

This appliances is equipped with a polarized plug (one blade is wider than the other). To reduce the risk of electric shock, this plug will fit into the polarized outlet only one way. If the plug does not properly fit into the outlet at first, reverse it. If it still does not fit, contact a competent qualified electrician. **Do not attempt to modify the plug in any way.**

### SHORT CORD INSTRUCTIONS

A short power supply cord is provided to reduce the hazards resulting from becoming entangled in, or tripping over a longer cord.

Extension cords may be used if care is exercised in their use.

- The electrical rating of the extension cord should be at least that of the appliance. If the electrical rating of the extension cord is too low, it could overheat and burn.
- The resulting extended cord should be arranged so that it will not drape over the counter top or tabletop where it can be pulled on by children or tripped over.



Fax +32 2 359 95 50

Copies of the I/B. Please reproduce them without any changes except under special instruction from Team International BELGIUM. The pages must be reproduced and folded in order to obtain a booklet A5 (+/- 148.5 mm width x 210 mm height). When folding, make sure you keep the good numbering when you turn the pages of the I/B. Don't change the page numbering. Keep the language integrity. **Print only what is inside the frame.**



## KNOW YOUR CAN OPENER

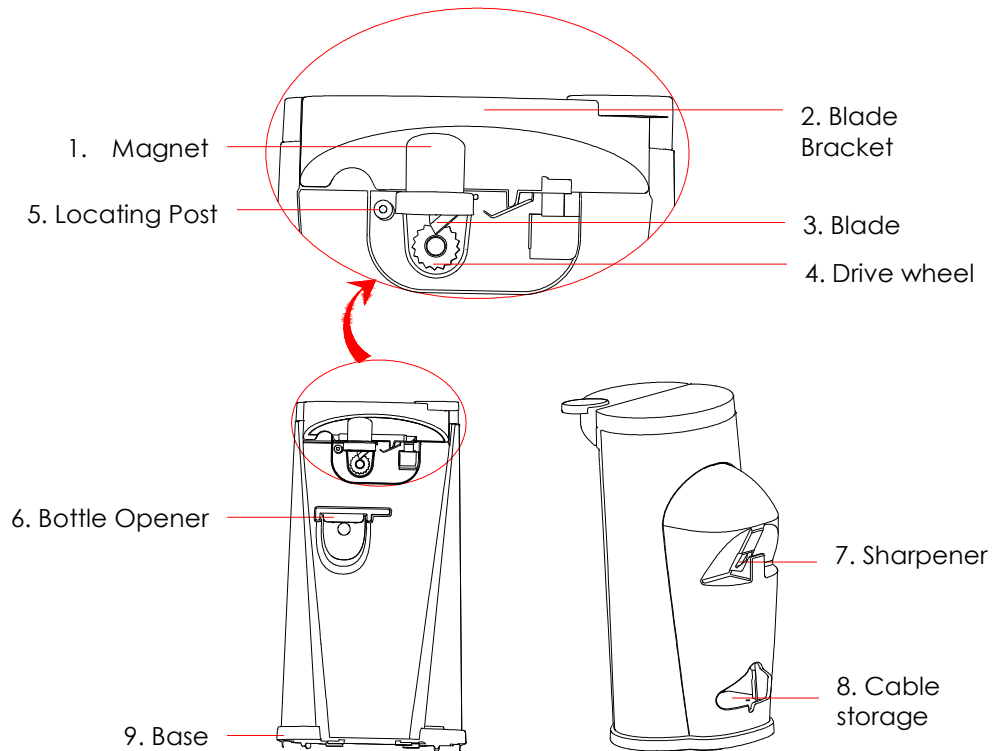

## HOW TO USE CAN OPENER

1. Attach the blade bracket to the can opener. Make the key tabs align with the key slots, push it frontward to fix it (see Fig. 1), then release the blade bracket (see Fig. 2).

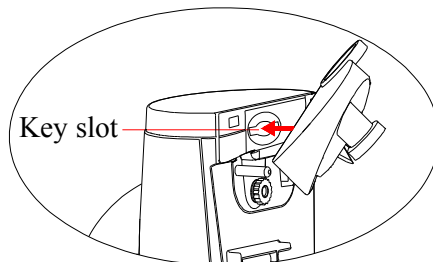

Fig. 1

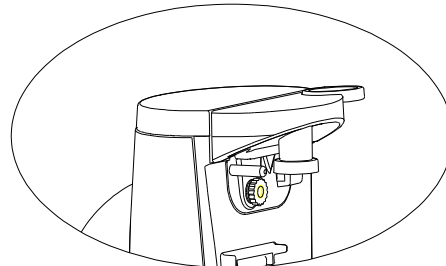

Fig. 2

2. Plug the unit into a standard 120v outlet.
3. Lift the blade bracket; tip the can so that its rim is under the locating post. The lid of the can will be attracted by the magnet.
4. Press down the right side of blade bracket, making sure the blade is inside the rim of the can (see Fig. 3). The drive wheel will start rotating the can and the blade will cut the can open. The can will be held in place automatically.
5. Because of the hands-free feature, it is not necessary to hold the blade bracket down or support the can during the can opening. However, you may have to hold the housing of can opener when cutting very tall or heavy cans to avoid the appliance to tilt.
6. When the can is opened, the can opener will stop automatically. To remove the can, hold it with one hand and raise the blade bracket with the other.

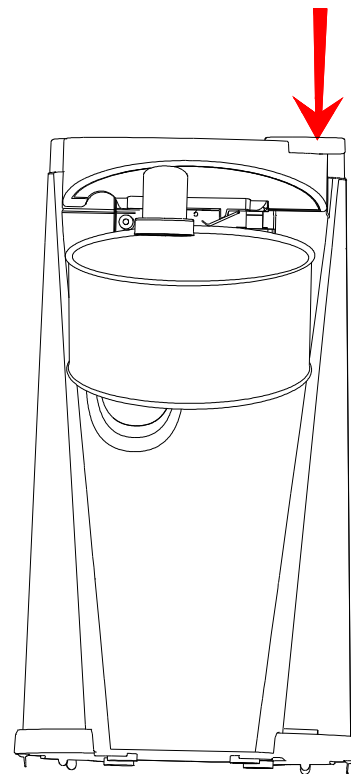

Fig. 3



Fax +32 2 359 95 50

Copies of the I/B. Please reproduce them without any changes except under special instruction from Team International BELGIUM. The pages must be reproduced and folded in order to obtain a booklet A5 (+/- 148.5 mm width x 210 mm height). When folding, make sure you keep the good numbering when you turn the pages of the I/B. Don't change the page numbering. Keep the language integrity. **Print only what is inside the frame.**



**Caution: Avoid contact with the cut edges of the can or lids, as they are sharp. Carefully remove the lid from the magnet and discard immediately.**

**Note: the quantities of the cans opened each time do not exceed 5 pieces**

7. You may stuff excess lengths of cord into the back storage of the unit and feed the cord through the notch for convenient storage.

**Note: Can Opening tips**

1. This can opener should not be used to open cans designed to be opened by another method, such as a pull tab, peel-off foil seal, or rolling key. This can opener will not open rimless cans or cans with angled corners.
2. If there is a dent in the rim of a can, open the other end or start the cutting action just beyond the dent. Cans with heavy seams, uneven rims or odd shapes may cause the can opener to stall, If this occurs, turn the can slightly by hand to aid the cutting action.
3. Frozen juices or foods in cardboard cans should be opened as soon as they are removed from the freezer.
4. Aluminum lids will not stick to the magnet.

**TO OPEN BOTTLES**

1. To open a bottle, grasp it and position the cap under the metal hook part in the bottle opener (see Fig. 4).

**Important: Be sure the metal hook part is not under the bottle neck, or the glass may break. Hold the can opener with one hand and pull down to pop the cap off with the other one.**

2. The bottle opener at the front of the unit will only remove metal bottle caps. Do not use it for screw-off caps, punch in tabs, or on cans with pull ring.

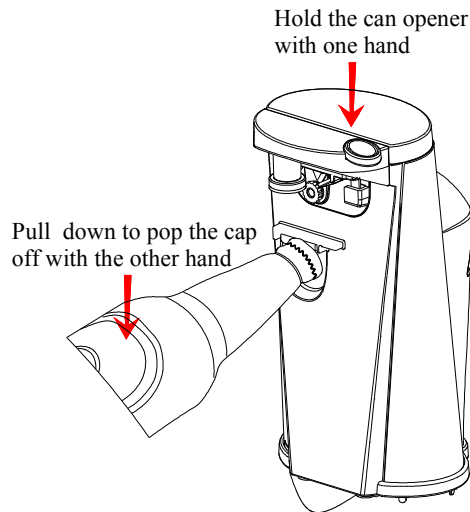

Fig. 4

## HOW TO USE THE KNIFE SHARPENER

This appliance is equipped with an extra-hard corundum stone to sharpen knives in seconds.

Unplug the power supply, and then place the knife which is intended to be sharpened in the slot of knife sharpener at the back of the unit.

For best results, sharpen the entire length carefully pulling the knife through the slot back and forth (see Fig. 5), until you achieve desired sharpness.

After sharpening, wash and dry the knife.

**Note: Use caution with the knife after sharpening.**

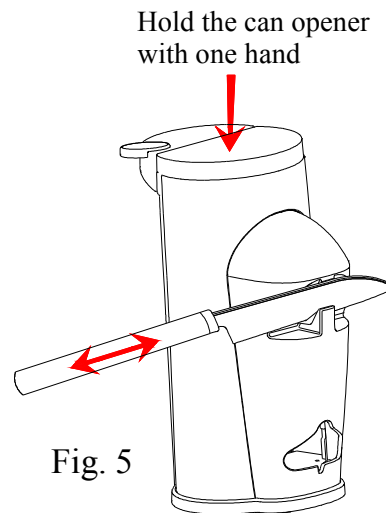

Fig. 5



Fax +32 2 359 95 50

Copies of the I/B. Please reproduce them without any changes except under special instruction from Team International BELGIUM. The pages must be reproduced and folded in order to obtain a booklet A5 (+/- 148.5 mm width x 210 mm height). When folding, make sure you keep the good numbering when you turn the pages of the I/B. Don't change the page numbering. Keep the language integrity. **Print only what is inside the frame.**



### **Note: Knife sharpening tips**

1. Clean and dry the knives before sharpening.
2. Do not attempt to sharpen serrated blades, as this will smooth their edges.
3. Do not attempt to sharpen scissors.

### **CARE AND CLEANING**

1. Before cleaning any part of the can opener, unplug the cord.\
2. To remove the blade for easy cleaning, lift the blade bracket up and pull blade assembly out. The assembly can be washed by hand in soapy water, rinsed or wiped with a sponge and dried thoroughly. It is NOT dishwasher-safe. Reverse the procedure to replace the blade bracket assembly.
3. Before replacing the blade assembly, wipe the can opener housing, and area around the drive wheel with a slightly damp cloth or sponge. To remove stubborn spots, wipe surfaces with a damp cloth with soapy water. Dry thoroughly. Do not use abrasive cleaners or pads on any part of the can opener as they would damage the finish.





Fax +32 2 359 95 50

Copies of the I/B. Please reproduce them without any changes except under special instruction from Team International BELGIUM. The pages must be reproduced and folded in order to obtain a booklet A5 (+/- 148.5 mm width x 210 mm height). When folding, make sure you keep the good numbering when you turn the pages of the I/B. Don't change the page numbering. Keep the language integrity. **Print only what is inside the frame.**



## WARRANTY

We suggest that you complete and return the enclosed Product Registration Card promptly to facilitate verification of the date of original purchase. However, return of the Product Registration Card is not a condition of these warranties. You can also fill this warranty card online, at the following address: [www.KALORIK.com](http://www.KALORIK.com)

This KALORIK product is warranted in the U.S.A. for 1 year from the date of purchase against defects in material and workmanship. This warranty is not transferable. Keep the original sales receipt. Proof of purchase is required to obtain warranty performance.

During this period, the KALORIK product that, upon inspection by KALORIK, is proved defective, will be repaired or replaced, at Kalorik's option, without charge to the customer. If a replacement product is sent, it will carry the remaining warranty of the original product.

This warranty does not apply to any defect arising from a buyer's or user's misuse of the product, negligence, failure to follow KALORIK instructions noted in the user's manual, use on current or voltage other than that stamped on the product, wear and tear, alteration or repair not authorized by KALORIK, or use for commercial purposes. There is no warranty for glass parts, glass containers, filter basket, blades and agitators, and accessories in general. There is also no warranty for parts lost by the user.

ANY WARRANTY OF MERCHANTABILITY OR FITNESS WITH RESPECT TO THIS PRODUCT IS ALSO LIMITED TO THE ONE YEAR LIMITED WARRANTY PERIOD.

Some states do not allow limitation on how long an implied warranty lasts or do not allow the exclusion of incidental or consequential damages, so the above limitations may not apply to you. This warranty gives you specific legal rights, and you may also have other rights which vary from state to state.

If the appliance should become defective within the warranty period and more than 30 days after date of purchase, do not return



Fax +32 2 359 95 50

Copies of the I/B. Please reproduce them without any changes except under special instruction from Team International BELGIUM. The pages must be reproduced and folded in order to obtain a booklet A5 (+/- 148.5 mm width x 210 mm height). When folding, make sure you keep the good numbering when you turn the pages of the I/B. Don't change the page numbering. Keep the language integrity. **Print only what is inside the frame.**



the appliance to the store: often, our Consumer Service Representatives can help solve the problem without having the product serviced. If servicing is needed, a Representative can confirm whether the product is under warranty and direct you to the nearest service location.

If this is the case, bring the product, or send it, postage prepaid by the user (all Kalarik customers are responsible for the initial shipment back to the warranty center), along **with proof of purchase** and indicating a **return authorization number** given by our Consumer Service Representatives, to the authorized KALORIK Service Center (please visit our website at [www.KALORIK.com](http://www.KALORIK.com) or call our Customer Service Department for the address of our authorized KALORIK Service Center).

If you send the product, please include a letter explaining the nature of the claimed defect.

If you have additional questions, please call our Consumer Service Department (please see below for complete contact information), Monday through Friday from 9:00am - 6:00pm (EST). Please note hours are subject to change.

If you would like to write, please send your letter to:

**KALORIK Consumer Service Department**

Team International Group of America Inc.  
1400 N.W 159th Street, Suite 102  
Miami Gardens, FL 33169 USA

Or call:

Toll Free: +1 888-521-TEAM / +1 888-KALORIK

**Only letters can be accepted at this address above. Shipments and packages that do not have a return authorization number will be refused.**



Fax +32 2 359 95 50

Copies of the I/B. Please reproduce them without any changes except under special instruction from Team International BELGIUM. The pages must be reproduced and folded in order to obtain a booklet A5 (+/- 148.5 mm width x 210 mm height). When folding, make sure you keep the good numbering when you turn the pages of the I/B. Don't change the page numbering. Keep the language integrity. **Print only what is inside the frame.**



## **(SP) INSTRUCCIONES DE FUNCIONAMIENTO**

# **ADVERTENCIAS DE SEGURIDAD**

**Al utilizarse aparatos eléctricos siempre se deberán acatar las precauciones básicas de seguridad, incluyendo las siguientes:  
LEA TODAS LAS INSTRUCCIONES**

1. Verifique que la corriente eléctrica corresponda a la indicada en la placa de potencia eléctrica del aparato, antes de ser utilizado.
2. Para protegerse de una posible descarga eléctrica no sumerja el cable, el enchufe o el motor del aparato en agua ni en ningún otro líquido.
3. Se requiere la supervisión de un adulto en caso de que el aparato sea utilizado por niños o cerca de éstos.
4. Desconectar el aparato cuando no esté en uso, como así también antes de colocar o quitar accesorios, o antes de su limpieza.
5. Nunca ponga en funcionamiento un aparato cuyo cable y/o enchufe estén dañados, ni en caso de que no esté funcionando apropiadamente o haya sufrido algún daño. Devuelva el aparato a la agencia autorizada más cercana a su hogar para su revisión, reparación, o ajuste.
6. El uso de accesorios no recomendados por el fabricante del aparato, podría causar fuego y descargas eléctricas.
7. No utilizar el aparato a la intemperie o con fines comerciales, no es un aparato de tipo profesional.
8. No permita que el cable cuelgue del borde de una mesa o mesada, o toque superficies calientes.
9. No coloque el aparato encima o cerca de hornallas calientes, ya sean a gas o eléctricas, o adentro de un horno caliente.
10. Siempre conecte primero el enchufe en el aparato, luego conecte el cable en el tomacorriente. Para desconectar desenchufe el aparato del tomacorriente.
11. Utilice el aparato pura y exclusivamente para los fines indicados.
12. Este tipo de aparato no puede funcionar ininterrumpidamente; no es un aparato de tipo profesional. Es imprescindible interrumpir su funcionamiento temporariamente. Tras abrir 5 latas



Fax +32 2 359 95 50

Copies of the I/B. Please reproduce them without any changes except under special instruction from Team International BELGIUM. The pages must be reproduced and folded in order to obtain a booklet A5 (+/- 148.5 mm width x 210 mm height). When folding, make sure you keep the good numbering when you turn the pages of the I/B. Don't change the page numbering. Keep the language integrity. **Print only what is inside the frame.**



seguidas, debe dejar enfriarse el motor durante al menos 10 minutos.

13. Es absolutamente necesario mantener este aparato limpio permanentemente dado que está en contacto directo con la comida
14. No abra las latas bajo presión.
15. Evite el contacto con las partes en movimiento.
16. No abra latas con líquidos inflamables, como por ejemplo, líquido para encendedores.

## **GUARDE ESTAS INSTRUCCIONES SOLAMENTE PARA USO DOMESTICO**

### **INSTRUCCIONES PARA ENCHUFE POLARIZADO**

Este aparato cuenta con un enchufe polarizado (una clavija es más ancha que la otra). Para evitar todo riesgo de *shock* eléctrico, dicho enchufe va a encajar en la salida polarizada solamente de una forma. Si en un principio el enchufe no encaja en el tomacorriente, inviértalo. Si aun así no encaja, solicite el servicio de un electricista habilitado y certificado. **No trate por ningún medio de modificar el enchufe.**

### **INSTRUCCIONES PARA CABLE CORTO**

Este aparato está provisto de un cable corto, con el fin de evitar el peligro de posibles enredos en el mismo, o de posibles tropiezos con un cable largo. Se puede utilizar una extensión de cable siempre y cuando se lo utilice con la precaución necesaria.

- La potencia eléctrica de la extensión de cable deberá ser como mínimo igual a la del aparato. En caso de que la potencia eléctrica de la extensión de cable fuese demasiado baja, podría recalentarse y quemarse.
- La extensión de cable deberá ser acomodada de forma tal que no cuelgue de la mesada o de la mesa y evitar así que los niños tropiecen o tiren de la misma.



## CONOZCA SU ABRELATAS

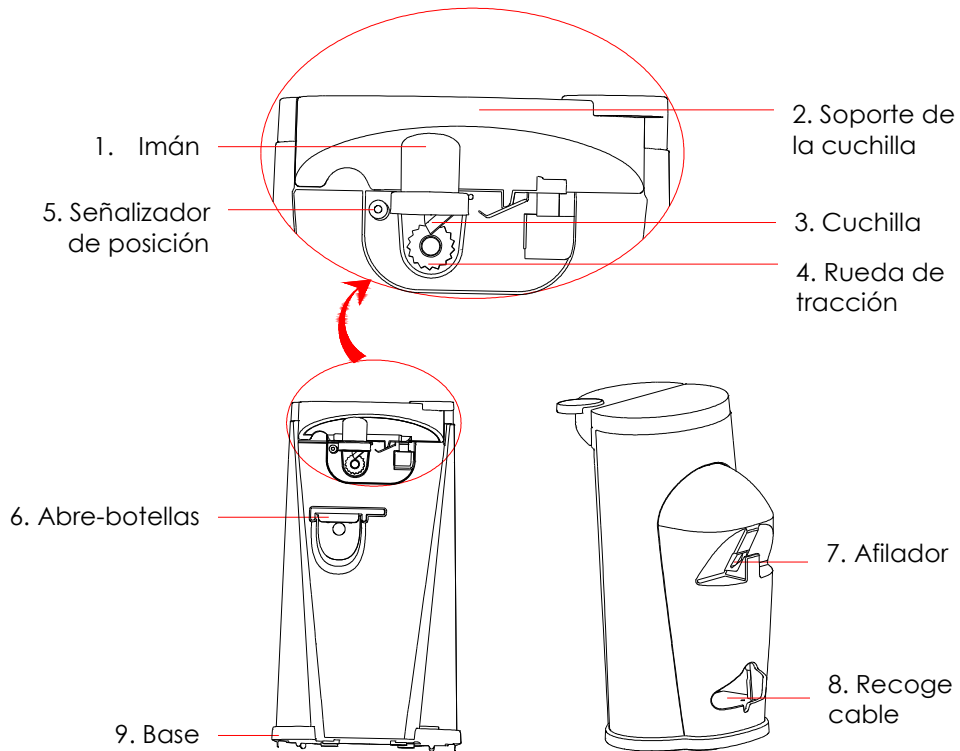

## MODO DE EMPLEO ABRELATAS

1. Fije el soporte de la cuchilla al aparato, alineando las cuñas del soporte con las ranuras de este y empujar hacia el frente para colocarlo en posición (ver fig. 1), a continuación, suelte el soporte (ver fig. 2)

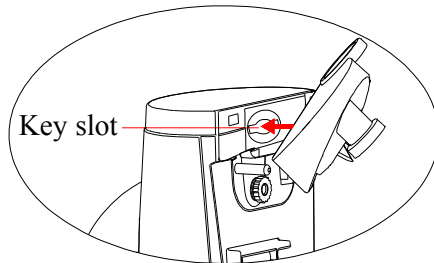

Fig. 1

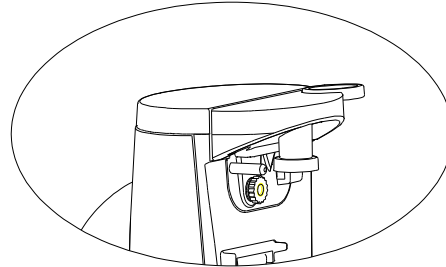

Fig. 2

2. Conecte el aparato a un enchufe estándar de 120v.

3. Levante el soporte de la cuchilla, Posicione la lata de forma que su borde se encuentre bajo el señalizador de posición. La tapa de la lata será atraída por el imán.

4. Presione el lado derecho del soporte de la cuchilla, asegurándose de que la cuchilla esté en el interior del borde de la lata (ver fig. 3). La rueda de tracción comenzará a girar la lata y la cuchilla la abrirá. La lata se mantendrá en el lugar de forma automática.

5. Gracias a su función de manos libres, no es necesario mantener el soporte de la cuchilla presionado o sujetar la lata durante el proceso de apertura de esta. Sin embargo, puede que tenga que mantener sujeto el cuerpo del aparato cuando quiera abrir latas muy altas o pesadas para evitar que el aparato se incline.

6. Cuando la lata esté abierta, el abrelatas se detendrá

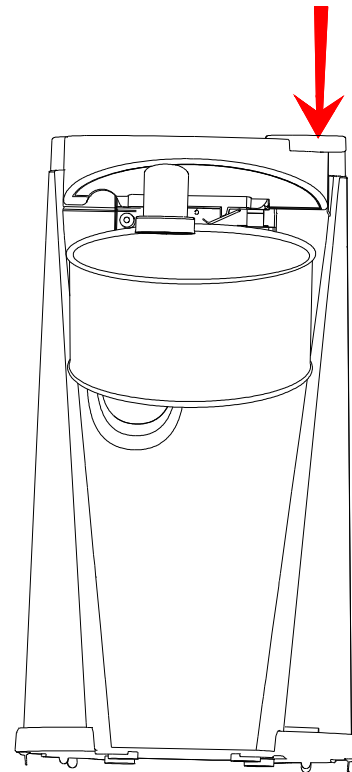

Fig. 3



Fax +32 2 359 95 50

Copies of the I/B. Please reproduce them without any changes except under special instruction from Team International BELGIUM. The pages must be reproduced and folded in order to obtain a booklet A5 (+/- 148.5 mm width x 210 mm height). When folding, make sure you keep the good numbering when you turn the pages of the I/B. Don't change the page numbering. Keep the language integrity. **Print only what is inside the frame.**



automáticamente. Para retirar la lata, sujétela con una mano y levante el soporte de la cuchilla con la otra.

**Precaución: Evite el contacto con los bordes de la lata o de la tapa, ya que están muy afiladas. Retire con cuidado la tapa del imán y deséchela inmediatamente.**

**Nota: No abra más de 5 latas seguidas.**

7. Es posible recoger el exceso de cable en el recoge cables situado en la parte posterior de la unidad y acoplar la longitud del cable a la necesaria.

**Nota: Consejos para el abrelatas**

1. Este abrelatas no debe ser utilizado para abrir latas diseñadas a ser abiertas por otro método, como latas con lengüeta, con sello de aluminio a despegar, o con llave para girar. Este abrelatas abrirá latas sin borde o latas con esquinas en ángulo.
2. Si hay una abolladura en el borde de una lata, abra por el otro extremo, o inicie la acción de cortar más allá de la abolladura. Latas con bordes desiguales, soldaduras espesas o formas extrañas puede causar que el abrelatas se detenga. Si esto ocurre, gire ligeramente la lata con la mano para ayudar a la acción de corte.
3. Jugos o alimentos congelados en latas de cartón, deben ser abiertos tan pronto como se sacan del congelador.
4. Las tapas de aluminio no se pegan al imán.

## **MODO DE EMPLEO ABRE BOTELLAS**

1. Para abrir una botella, sujétela y posicione su cápsula bajo el gancho de metal en el abridor de botellas (ver fig. 4).

**Importante: Asegúrese de que la parte del gancho de metal no este bajo el cuello de la botella, o el cristal puede romperse. Sostenga el aparato con una mano y tire con la otra la botella hacia abajo para sacar su cápsula.**

2. El abre botellas situado en la parte delantera de la unidad sólo



quita los las cápsulas de metal de las botellas. No lo utilice para tapones de rosca, o para abrir latas con anilla de cierre.

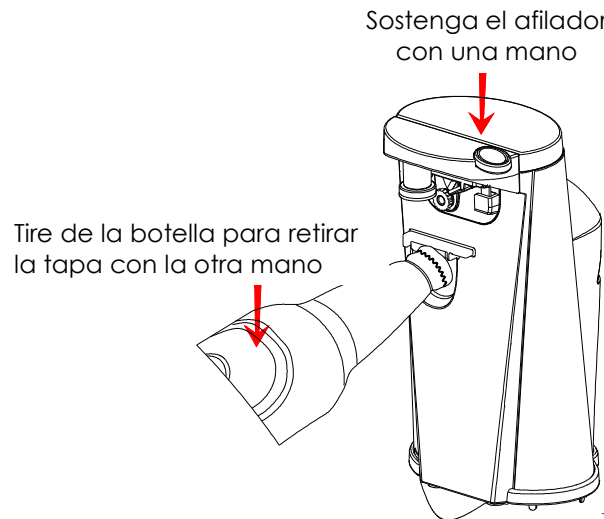

Fig. 4

## MODO DE EMPLEO DEL AFILADOR

Este aparato está equipado con una piedra de corindón extra-dura para afilar los cuchillos tan solo en unos segundos.

Desconecte el aparato, y luego coloque el cuchillo que está destinado a ser afiladas en la ranura del afilador de cuchillos en la parte posterior de la unidad.

Para mejores resultados, afilar toda la longitud de la cuchilla cuidadosamente, tirando del cuchillo por la ranura en un movimiento de ida y vuelta (ver fig. 5), hasta lograr el afilado deseado.

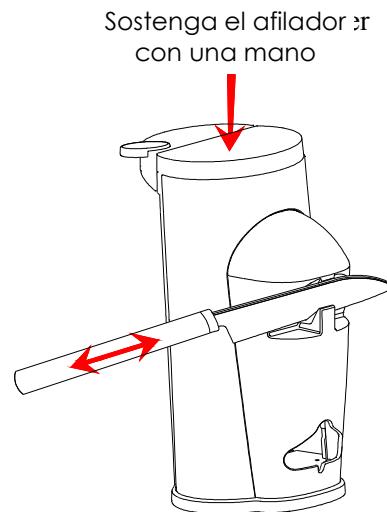





Fax +32 2 359 95 50

Copies of the I/B. Please reproduce them without any changes except under special instruction from Team International BELGIUM. The pages must be reproduced and folded in order to obtain a booklet A5 (+/- 148.5 mm width x 210 mm height). When folding, make sure you keep the good numbering when you turn the pages of the I/B. Don't change the page numbering. Keep the language integrity. **Print only what is inside the frame.**



Tras el afilado, lave y seque el cuchillo.

**Nota: Tenga cuidado con el cuchillo una vez afilado**

**Nota: consejos para el afilador**

1. Limpie y seque los cuchillos antes de afilar.
2. No afile hojas dentadas, ya que esto suaviza sus bordes.
3. No afile las tijeras.

## MANTENIMIENTO Y LIMPIEZA

1. Antes de limpiar cualquier parte del abrelatas, desconecte el cable.
2. Para sacar la cuchilla facilitando su limpieza, levante el soporte de la cuchilla hacia arriba y tire del ensamblaje de la cuchilla. Este puede lavarse a mano con agua jabonosa, enjuague o limpie con una esponja y seque completamente. No es apto para el lavavajillas. Invierta el procedimiento para l ensamblar del soporte de la cuchilla
3. Antes de volver a colocar la cuchilla, limpie la caja del abridor de latas, y el área alrededor de la rueda de tracción con un paño ligeramente húmedo o una esponja. Para quitar manchas difíciles, limpie las superficies con un paño humedecido con agua jabonosa. Seque por completo. No use limpiadores abrasivos en ninguna parte del abrelatas, ya que podría dañar el acabado.



Fax +32 2 359 95 50

Copies of the I/B. Please reproduce them without any changes except under special instruction from Team International BELGIUM. The pages must be reproduced and folded in order to obtain a booklet A5 (+/- 148.5 mm width x 210 mm height). When folding, make sure you keep the good numbering when you turn the pages of the I/B. Don't change the page numbering. Keep the language integrity. **Print only what is inside the frame.**



## GARANTÍA

Le sugerimos rellenar y nos envíen rápidamente la Tarjeta de Registro de Producto adjunta para facilitar la verificación de la fecha de compra. Por lo tanto, la devolución de esa Tarjeta de Registro de Producto no es una condición imprescindible para la aplicación de esa garantía. Puede también rellenar dicha tarjeta de garantía en línea en la dirección siguiente: [www.KALORIK.com](http://www.KALORIK.com)

A partir de la fecha de compra, este producto KALORIK está garantizado un año contra los defectos materiales y de fabricación, en los Estados Unidos. Esta garantía no es transferible. Conserve la prueba de compra original. Se exige una prueba de compra para obtener la aplicación de la garantía.

Durante este período, si el producto KALORIK después de una inspección por parte de KALORIK, se manifiesta defectuoso, será reparado o reemplazado, según lo que decida KALORIK, sin gastos para el consumidor. Si se envía un producto de reemplazo, se aplicará la garantía que queda del producto original.

Esta garantía no se aplica a los defectos causados por una mala utilización por parte del comprador o del usuario, o una negligencia al no respeto del manual de instrucciones KALORIK, o una utilización en un circuito eléctrico cuyo voltaje es diferente al que figura en el producto, o un desgaste normal, o modificaciones o reparaciones no autorizadas por KALORIK, o por un uso con fines comerciales. No existe garantía por las partes de cristal, jarras de cristal, filtros, cestos, cuchillas y accesorios en general. No existe tampoco garantía por las piezas perdidas por el usuario.

Toda garantía de valor comercial o de adaptabilidad a este producto está limitada a un año también.

Algunos estados no ponen límites a la duración de la garantía tácita o no autorizan la exclusión de daños y perjuicios accesorios o indirectos, por lo que puede que las restricciones anteriormente mencionadas no le sean aplicables a Usted. Esta garantía le otorga derechos legales particulares, pero usted puede tener también otros



Fax +32 2 359 95 50

Copies of the I/B. Please reproduce them without any changes except under special instruction from Team International BELGIUM. The pages must be reproduced and folded in order to obtain a booklet A5 (+/- 148.5 mm width x 210 mm height). When folding, make sure you keep the good numbering when you turn the pages of the I/B. Don't change the page numbering. Keep the language integrity. **Print only what is inside the frame.**



derechos que varían de un estado a otro y algunos derechos pueden variar de un estado a otro.

Si el aparato tuviera un defecto durante el periodo de garantía y / o más de 30 días después de que se compró, no devuelva el aparato en la tienda donde le compró: a menudo, nuestro Servicio al Consumidor puede ayudar a resolver el problema sin que el producto tenga que ser reparado. Si hace falta una reparación, uno de nuestros representantes puede confirmar si el producto está bajo garantía y dirigirle al servicio post-venta más próximo.

Si fuera el caso, traiga el producto (o envíelo, correctamente franqueado) con la **prueba de compra** que mencione **el número de autorización de devolución** indicado por nuestro Servicio al Consumidor, al servicio post-venta KALORIK más próximo. (Visite nuestra web [www.KALORIK.com](http://www.KALORIK.com) o llame al Servicio al Consumidor para obtener la dirección del Servicio post-venta KALORIK exclusivo más próximo).

Si envía el producto, le rogamos añadan una carta explicando la naturaleza del defecto.

Si tiene preguntas adicionales, por favor llame al Servicio al Consumidor (véase abajo para los datos completos), de lunes a viernes, de las 9 a las 18 (EST). Note que las horas pueden ser modificadas.

Si quiere escribirnos, puede hacerlo a la dirección siguiente:

**KALORIK Servicio al Consumidor**

Team International Group of America Inc.  
1400 N.W 159th Street, Suite 102  
Miami Gardens, FL 33169 USA

O llame gratuitamente (U.S.A.) al +1 888-521-TEAM / +1 888-KALORIK

**Las cartas se aceptan solamente en la dirección anteriormente mencionada. Los envíos y paquetes que no tengan número de autorización de devolución serán rechazados.**



Fax +32 2 359 95 50

Copies of the I/B. Please reproduce them without any changes except under special instruction from Team International BELGIUM. The pages must be reproduced and folded in order to obtain a booklet A5 (+/- 148.5 mm width x 210 mm height). When folding, make sure you keep the good numbering when you turn the pages of the I/B. Don't change the page numbering. Keep the language integrity. **Print only what is inside the frame.**

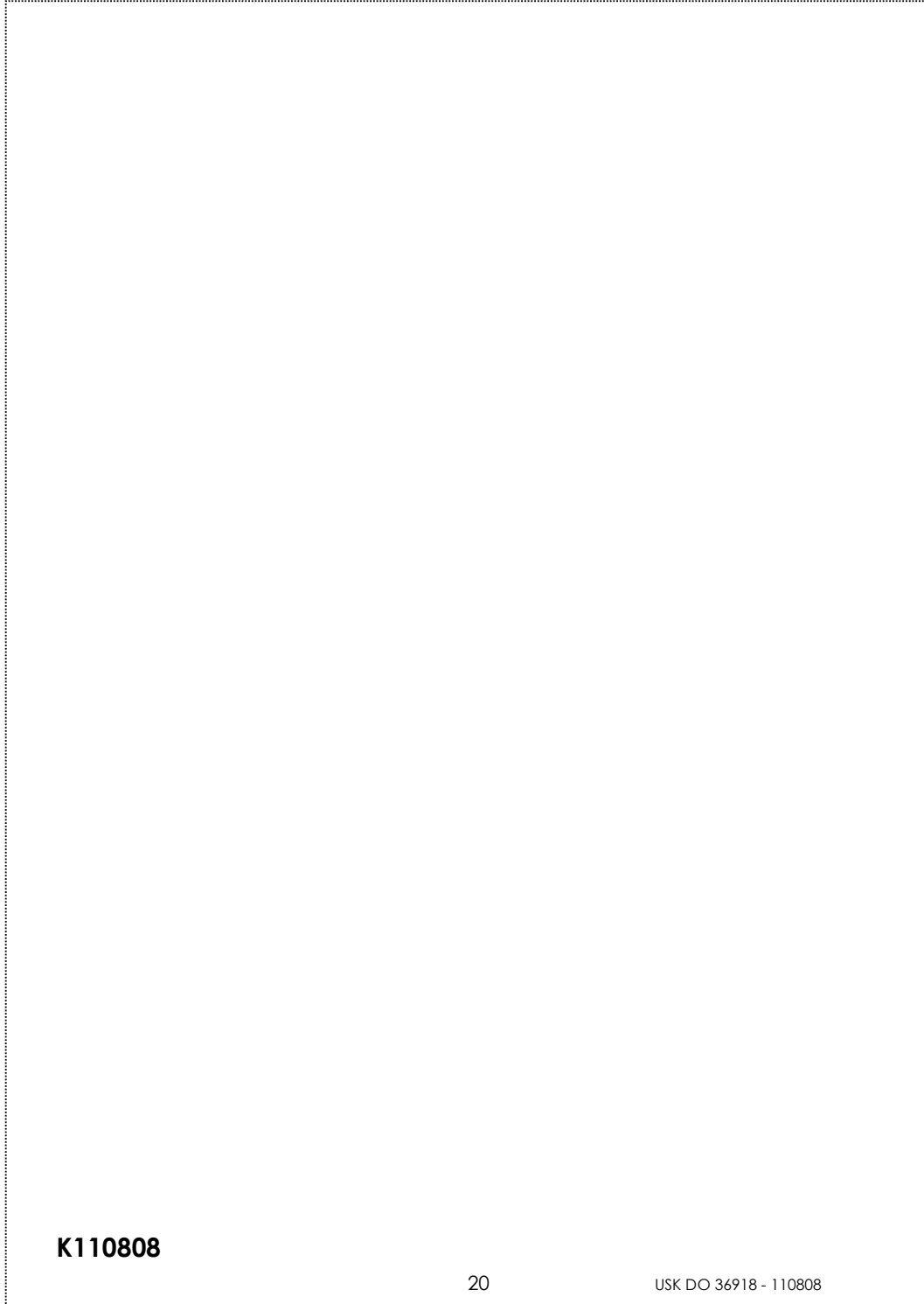

**K110808**

20

USK DO 36918 - 110808

## Free Manuals Download Website

<http://myh66.com>

<http://usermanuals.us>

<http://www.somanuals.com>

<http://www.4manuals.cc>

<http://www.manual-lib.com>

<http://www.404manual.com>

<http://www.luxmanual.com>

<http://aubethermostatmanual.com>

Golf course search by state

<http://golfingnear.com>

Email search by domain

<http://emailbydomain.com>

Auto manuals search

<http://auto.somanuals.com>

TV manuals search

<http://tv.somanuals.com>