

**Steam press**

**Prensa de planchar**

**USK SIT 25803**

**120V~60Hz 1000W**

[www.KALORIK.com](http://www.KALORIK.com)

# **EN** OPERATING INSTRUCTIONS

## **IMPORTANT SAFEGUARDS**

### **1. READ ALL INSTRUCTIONS**

2. Use this appliance for its intended use only.
3. Check that your mains voltage corresponds to that stated on the appliance.
4. To protect against a risk of electric shock, do not immerse the appliance in water or other liquids.
5. The iron should always be turned to OFF before plugging in or unplugging from outlet. Never yank cord to disconnect from outlet: instead, grasp plug and pull to disconnect.
6. Do not allow cord to touch hot surfaces.
7. The plug must be removed from the electric socket before cleaning, maintaining, or when filling with water or emptying and when not in use.
8. Close supervision is necessary for any appliance being used by or near children. This appliance is not intended for use by young children.
9. The iron must not be left unattended while it is connected to the supply mains.
10. Children should be supervised to ensure they do not play with the appliance.
11. This appliance is not intended for use by persons (including children) with reduced physical sensory or mental capabilities, or lack of experience and knowledge, unless they have been given supervision or instruction concerning use of the appliance by a person responsible for their safety.
12. Burns can occur from touching hot metal parts, hot water, or steam. Use caution when you turn the steam iron upside down, as there may be hot water in the outlet holes.
13. To avoid a circuit overload, do not operate another high wattage appliances on the same circuit.
14. If an extension cord is absolutely necessary, a 10-ampere cord should be used. Cord rated for less amperage may overheat. Care should be taken to arrange the cord so that it cannot be

- pulled or tripped over.
15. If the supply cord is damaged, disconnect the appliance from the socket immediately and the supply cord must be replaced by the manufacturer, its service agent or a similarly qualified person in order to avoid a hazard.
  16. Do not operate the appliance if it has been dropped or damaged. To avoid the risk of electric shock, do not disassemble the appliance, take it to a service agent or a similarly qualified person for examination and repair. Incorrect reassembly can cause a risk of electric shock when iron is used.
  17. Do not continue to use this appliance if any part appears to be faulty, missing or damaged.
  18. Do not carry out maintenance work other than that shown in this manual.
  19. Do not put anything other than water into the reservoir.
  20. The iron must be used on a stable surface.
  21. When placing the iron on its stand, ensure that the surface on which the stand is placed is stable.
  22. The iron is not to be used if it has been dropped, if there are visible signs of damage or if it is leaking.

## **SPECIAL INSTRUCTIONS**

- To avoid a circuit overload, do not operate another high wattage appliance on the same circuit.
- If an extension cord is absolutely necessary, a 10-ampere cord should be used. Cords rated for less amperage may overheat. Care should be taken to arrange the cord so that it cannot be pulled or tripped over.

# SAVE THESE INSTRUCTIONS

## POLARIZED PLUG INSTRUCTIONS

This appliance has a polarized plug (one blade is wider than the other). To reduce the risk of electric shock, this plug will fit into the polarized outlet only one way. If the plug does not properly fit into the outlet at first, reverse it. If it still does not fit, contact a competent qualified electrician. **Do not attempt to modify the plug in any way.** For appliances equipped with a standard plug, simply insert the plug into the outlet without paying attention to the way you plug it.

## SHORT CORD INSTRUCTIONS

A short detachable power supply cord is provided to reduce the hazards resulting from becoming entangled in, or tripping over a longer cord. Longer detachable power supply cords may be used if care is exercised in their use.

- The electrical rating of the longer cord should be at least that of the appliance. If the electrical rating of the extension cord is too low, it could overheat and burn.
- The longer cord should be arranged so that it will not drape over the counter top or tabletop where it can be pulled on by children or tripped over. The extension cord should be a grounding-type 3-wire cord.



These accessories are included with your appliance. Carefully check to make sure you have all the parts listed below.

#### Unit Features & Accessories

1. Hanger
2. Pole
3. Steam Iron
4. Iron Holder
5. Fabric Brush
6. Iron Bracket
7. Ironing Board
8. Main Bracket
9. Tilted Bracket
10. Steam Adjustment Knob
11. Water Reservoir Cap
12. Water level indicator light
13. Power Switch
14. Lock Button
15. Pole Fix Nut
16. Unlock Button
17. Rear Wheel
18. Bottom Cover
19. Water Filling Cup
20. Funnel
21. Brush
22. Screw Nut
23. Metal Screw
24. Left and Right Shafts
25. Screw covers
26. Bracket covers
27. Hooks for holding power cord
28. Hooks for holding power cord
29. Filter cartridge
30. Jewelry cleaner

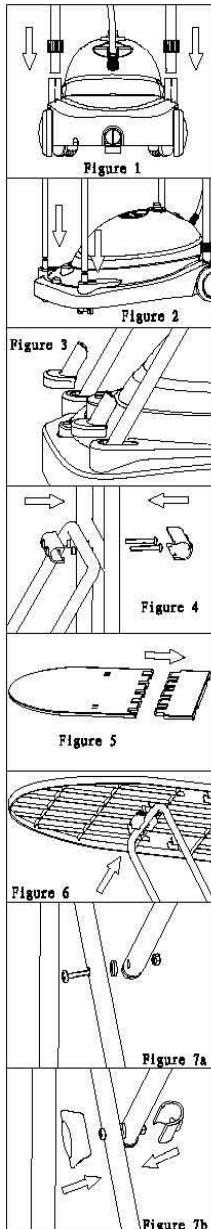

**Figure 1:** Take the main bracket with ironing board part from package. First insert the pole fixing nuts (part 15) into each pole then slide the bracket into the holes at the back of the front cover (Part 18). Then push the two fixing nuts down to secure the bracket firmly.

**Figure 2:** Inset the 2 shafts of the tilted bracket into the front holes of the front cover, by positioning the black pegged parts into correct position. Push down to fix firmly.

**Figure 3:** Clip on the two shaft covers (part 24).

**Figure 4:** Adjust the tilted bracket against the main bracket, align the holes in the two brackets, and then use the metal screws and nuts to secure the two brackets together using part 26. Clip on screw covers. Please use the screws that do not have a plastic washer

**Figure 5:** Take the two parts of the ironing board and clip them together.

**Figure 6:** Support the ironing board as shown by inserting the diagonal bar into the clamp.

**Figure 7a:** The bolts to secure the diagonal support brackets have a plastic washer. This washer must be placed between the two brackets.

**Figure 7b:** Sort into pairs and clip on the screw covers. The cover with a hole in it is placed on the side where the bolt is, so that the bolt fits inside the hole.

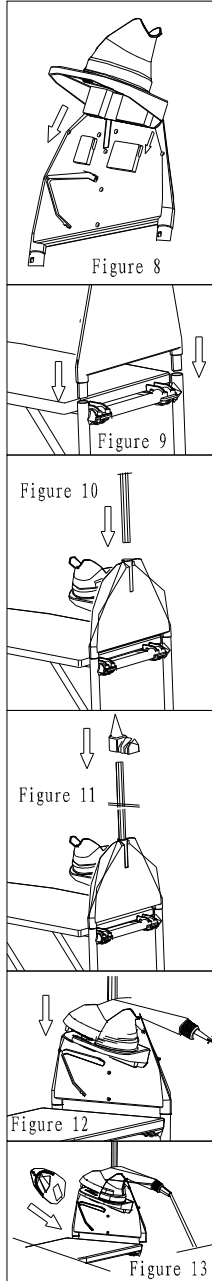

**Figure 8: Attaching the iron holder:** Align the holes of the iron holder with the slots on the side of the iron bracket, and push down to fix.

**Figure 9: Attaching iron bracket to the frame:** take the assembled iron bracket (6), making sure the iron holder faces towards the ironing board, then align the two pillar connectors with main bracket holes and push down to lock.

**Figure 10: Assemble the pole:** Insert the pole into the hole at the top of the iron bracket.

**Figure 11: Attaching the hanger:** Make the hanger face the direction as in figure 11, align the hole of the hanger with top of pole, then push it down firmly.

**Figure 12: Placing the iron.** Place the steam iron on to the iron holder.

**Figure 13: Attaching the fabric brush accessory:** Turn it and make the bristle face toward you and align it with brush hanger on the bracket, then slide the brush into its position on the iron bracket.

**Figure 14:** Slide the ironing board cover onto board from the front end first, smooth out and fasten. The cover will be creased at first, but these creases can be steamed out the first time you use the ironing station.

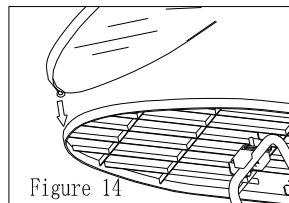



## INSTRUCTIONS FOR USE

### FILLING RESERVOIR WITH WATER

**Note:** When the water level is low, the water level indicator will illuminate. It is normal to hear a pumping sound coming from the water reservoir when the water level is low. Adding water will stop the sound.

**Caution:** Be sure that the power is OFF and the appliance is unplugged before filling the water reservoir with water.

**Warning:** To prolong the life of this product and to ensure that the ironing station's performance is optimum, we strongly recommend that you use distilled or cooled, pre-boiled water. Do not use bore-hole water or water taken from a well. For complete care and maintenance instructions please see the maintenance section in this instruction manual.

1. Turn the reservoir cap counter-clockwise to open and remove the cap.

2. Using the measuring cup and funnel provided, fill water reservoir with no more than 2500ml of water. (As shown in figure 15). Do NOT add detergent or other chemicals to the water reservoir. Doing so may result in damage to the appliance.

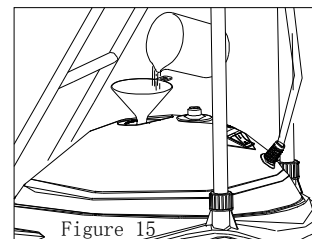

3. Replace the reservoir cap and turn the arrow to closed position.

## STEAM SETTINGS

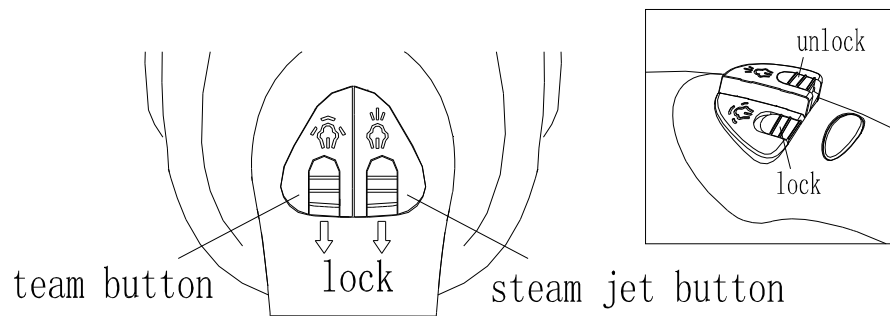

**Figure 16**

Both buttons can be either held down manually or locked into position for ease of use when ironing or steaming for a lengthy period of time. For ordinary steam, press and hold or press and lock the left button.

For the steam jet first press and lock the steam button and then press and lock the steam jet button. Should you only want a short burst of steam, simply hold the steam jet button down for a few seconds whilst using regular steam. These two buttons control the type of steam output. To regulate the strength of the steam output, adjust the knob on the top of the water reservoir.

## REGULATING STEAM OUTPUT

The knob on the top of the water reservoir can be turned to control the steam output at various levels between minimum and maximum. When steaming, you can regulate the strength of the steam according to type and thickness of fabric.

This knob also controls the moisture content of the steam. For steam with a higher moisture content, turn the knob clockwise towards maximum. For drier steam, turn the knob anti-clockwise towards minimum. It is possible that some of the moisture will condensate when the knob is turned all the way to maximum and this will account for minor dripping, to prevent this, turn the knob slightly back towards minimum.

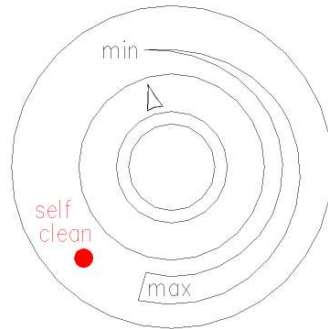

Figure 17

## ATTACHING FABRIC BRUSH TO IRON

**CAUTION:** Use care when attaching fabric brush, as the sole plate may be hot. Do not attempt to attach fabric brush while appliance is emitting steam. As shown in figure 18 below, slide the fabric brush over the sole plate until it clicks in place. When the fabric brush is clipped in place you may begin steaming.

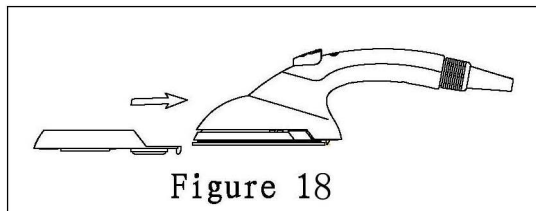

Figure 18

## OPERATING THE IRONING STATION

**1. NOTE:** The very first time you use the ironing station, turn the steam output dial to maximum, press and lock the regular steam button and let the appliance run for 2 minutes on maximum. This is only required the very first time you use the ironing station. For subsequent use, it is not necessary to run the unit for 2 minutes, it can be used immediately. For the first hour of use, the ironing station may not perform at its optimum. This is due to the appliance needing time to settle. After the first hour, performance will improve.

2. To prevent the appliance moving freely during use, push down the lock button on the front to lock the appliance in place.

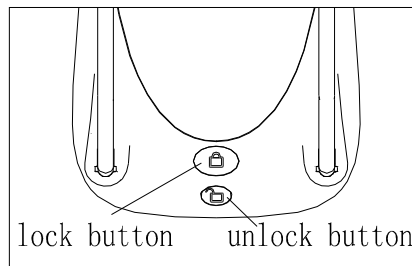

Figure 19

3. Plug power cord into a convenient electrical outlet.
4. Set Lighted ON/OFF switch to "ON", and check that the switch is illuminated, the heater indicator light will illuminate indicating that heater is active.
5. After approximately 30 to 40 seconds of heating time, the unit will be ready for use.
6. Direct steam nozzle (with fabric brush, if desired) towards material you wish to steam.

**CAUTION:**

\* **Always be sure that steam iron is pointed in a safe direction (away from yourself, other people, pets and plants) before pressing the steam button.**

\* **If hot water drips from the soleplate during use, adjust the knob on top of unit to anti-clockwise direction to regulate the output strength of the steam.**

**7. To vertical steam your clothes:**

Press and lock the left steam button, after a few seconds, the appliance will begin producing a flow of steam. This unit has an integrated clothes hanger, first hang your clothes on the hanger and attach the brush to the iron. Keep the flow of steam focused on

material you are steaming. Using light back and forth motions over the area you are steaming will further enhance the process. If use for a long period of time, some water might be sprinkled on the clothes if used from too near.

#### **8. Press ironing your clothes:**

Detach the brush, and lay the fabric flat on the ironing board, push and lock the left steam button and then press the sole plate on the fabric and make back and forth movements, after several motions, the clothes will be ironed.

**CAUTION: Before doing flat ironing you should do a patch test on a spare piece of fabric.**

9. For convenience and safety always put the steam iron into the safety holder when not in use or when turning over your garments during ironing

10. To get a turbo jet of steam for stubborn creases, press the regular steam button and the jet steam button.

11. When you are finished using your appliance, immediately set lighted ON/OFF switch to OFF position and unplug power cord from electrical outlet.

## **USING THE JEWELRY CLEANER ACCESSORY**

Clip or attach desired item of jewelry into the appropriate place on the jewelry cleaner. Using the steam jet function, aim the steam jet at the item of jewelry and steam it clean. Please note, in order to avoid scalding, hold the jewelry cleaner by its handle. The jewelry cleaner can be stored underneath the ironing board as shown in the picture below.

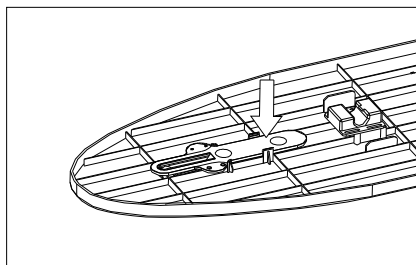
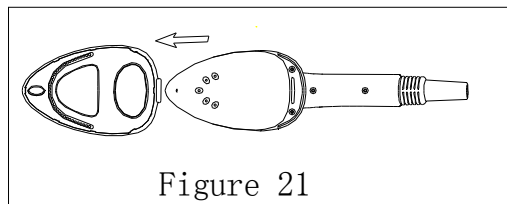

Figure 20

## PROPER STORAGE

1. Turn the power switch to OFF and unplug power cord from electrical outlet.
2. Allow unit to cool completely(at least 30 minutes)
3. Remove the Fabric brush attachment from unit (if attached, please refer to following detaching steps)
  - A. Use your finger to push the back of the fabric brush to unlock it.(figure 21)
  - B. Gently slide the fabric brush off the sole plate.

**CAUTION: Do not attempt to detach the brush if the iron plate is hot!!**



4. Push down on the wheel lock button to unlock wheels to allow the unit to move freely.
5. Drain any remaining water in water reservoir into a sink or tub by turning and removing the draining cap at back of the appliance, as shown in figure 22. Do not forget to put the draining cap in place after draining.

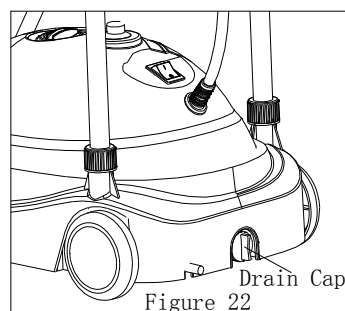

6. Wrap the power cord onto the cord clamp on the main bracket, as figure 23 shows.
7. Set the ironing board to the lowered position as shown in figure 23.
8. Store the ironing station in a cool, dry place.

Figure 23

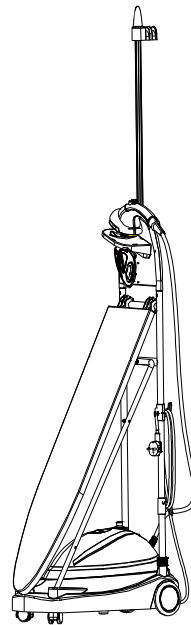

## MAINTENANCE

### CHANGING THE FILTER CARTRIDGE

The filter cartridge is located inside the water reservoir. The filter cartridge needs to be changed every 3 months. Failure to do so will invalidate this appliance's warranty. Before changing the filter cartridge, make sure the appliance is switched off and unplugged. It is recommended that you allow the appliance to cool. Please note that when unscrewing the water drainage cap to change the filter cartridge, residue water will automatically start to drain from the reservoir. For this reason it is recommended that you open the appliance over a basin. Once you have unscrewed and removed the cap you will see a tubular object inside. Pull this out. This tubular object is the filter cartridge.

Each new unit of the ironing station comes complete with a new filter cartridge already inside the water reservoir and a spare filter cartridge. Thereafter you will need to contact the retailer to purchase replacement filter cartridges.

The spare filter cartridge can be found in the space under the ironing board as shown in figure 25b below. This is to prevent the spare filter cartridge from being misplaced.

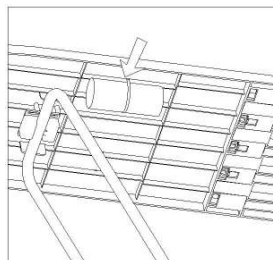
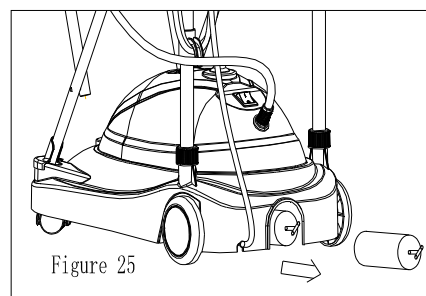
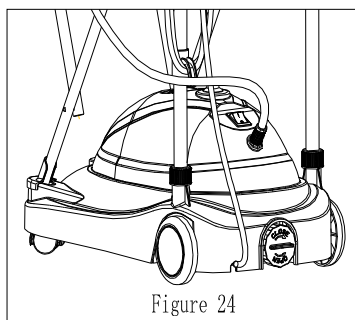

## MINUTE SELF CLEAN FUNCTION

To ensure optimum performance use the **“3 minute self-cleaning function”** at least once a month. Whilst using this self-cleaning function it is normal for water to drip from the steam holes on the sole plate as there is an excessive amount of steam being forced out through the steam holes.

Turn the steam strength dial to “Self-Clean”. Depress and click the left steam button on the iron. Allow the unit to run for 3 minutes or until the steam and water being emitted runs clear. It is



recommended that you place a basin or a rag under the iron so as to prevent the ironing board from getting wet.

**NOTE:** This function is solely for the purpose of cleaning the internal structure of this appliance. This function is not to be used during ironing as it will soak the clothes and possibly stain the clothes with the mineral residue that is being cleaned out of the system.

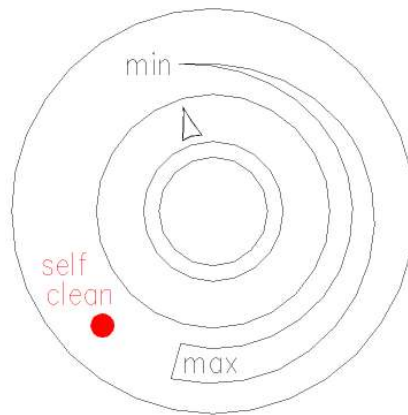

Figure 26

**Caution: The steam being emitted during the self clean is very strong and very hot. Take care to avoid scalding!**

## TROUBLE SHOOTING

PROBLEM	POSSIBLE CAUSE	SOLUTION
Unit fails to heat up, heater indicator light does not illuminate.	Unit is not plugged in	Plug electrical cord into outlet
	Household circuit Breaker/ Ground fault interrupter has tripped or blown a fuse	Reset circuit breaker/ground fault Interrupter. Or replace fuse. if you need assistance, contact a licensed electrician
Unit heats up, but fails to steam. (Note:	Water reservoir is empty	Refill water reservoir according to filling procedure

allow proper time for the unit to heat up and begin producing steam)	Steam button is not being pressed	Press and hold the steam button for a few seconds for steam to begin flowing
Steam output power is reduced or intermittent.	Steam jet holes have mineral build up blocking the steam.	Use "self clean" function cleaning for 3 minutes.
Loud pumping sound when steam button is pressed.	Low water level in water reservoir.	Refill water reservoir according to filling procedure
Dirt/ mineral build up coming out of steam holes.	1. Used incorrect water type.	1. Immediately empty all water from the reservoir and refill using clean water. Perform "self clean" function to clear the system and steam jet holes of dirty water and mineral build up.
	2. Have not routinely performed the "self-clean" function.	2. Use "self clean" function cleaning for 3 minutes.
	3. Have not changed the filter cartridge at suggested interval as shown in manual.	3. Change filter cartridge as per instructions in maintenance section.
Water level indicator light illuminates.	Reservoir is low on water.	Refill reservoir according to filling procedure.

## **DISPOSAL OF THIS APPLIANCE**

This unit is marked to show that it should not be disposed with other household wastes throughout the EU. To prevent possible harm to the environment or human health from uncontrolled waste disposal, recycle it responsibly to promote the sustainable reuse of material resources. To return your used device, please use the return and collection systems or contact the retailer where the product was purchased. They can inform you where to return this product for environmentally safe recycling.

## WARRANTY

We suggest that you complete and return the enclosed Product Registration Card promptly to facilitate verification of the date of original purchase. However, return of the Product Registration Card is not a condition of these warranties. You can also fill this warranty card online, at the following address: [www.KALORIK.com](http://www.KALORIK.com)

This KALORIK product is warranted for 1 year from the date of purchase against defects in material and workmanship. This warranty is not transferable. Keep the original sales receipt. Proof of purchase is required to obtain warranty performance.

During this period, the KALORIK product that, upon inspection by KALORIK, is proved defective, will be repaired or replaced, at KALORIK's option, without charge to the customer. If a replacement product is sent, it will carry the remaining warranty of the original product.

This warranty does not apply to any defect arising from a buyer's or user's misuse of the product, negligence, failure to follow KALORIK instructions noted in the user's manual, use on current or voltage other than that stamped on the product, wear and tear, alteration or repair not authorized by KALORIK, or use for commercial purposes. There is no warranty for glass parts, glass containers, filter basket, blades and agitators, and accessories in general. There is also no warranty for parts lost by the user.

ANY WARRANTY OF MERCHANTABILITY OR FITNESS WITH RESPECT TO THIS PRODUCT IS ALSO LIMITED TO THE ONE YEAR LIMITED WARRANTY PERIOD

Some states do not allow limitation on how long an implied warranty lasts or do not allow the exclusion of incidental or consequential damages, so the above limitations may not apply to you. This warranty gives you specific legal rights, and you may also have other rights which vary from state to state.

If the appliance should become defective within the warranty period and more than 30 days after date of purchase, do not return the appliance to the store: often, our Consumer Service Representatives can help solve the problem without having the product serviced. If servicing is needed, a Representative can confirm whether the product is under warranty and direct you to the nearest service location.

If this is the case, bring the product (or send it, postage prepaid), along **with proof of purchase** and indicating a **return authorization number** given by our Consumer Service Representatives, to the nearest authorized KALORIK Service Center (please visit our website at [www.KALORIK.com](http://www.KALORIK.com) or call our Customer Service Department for the address of the nearest authorized KALORIK Service Center). If you send the product, please include a letter explaining the nature of the claimed defect.

If you have additional questions, please call our Consumer Service Department (please see below for complete contact information), Monday through Friday from 9:00am - 6:00pm (EST). Please note hours are subject to change.

If you would like to write, please send your letter to:

**KALORIK Consumer Service department**  
Team International Group of America Inc  
1400 N.W 159th Street, Suite 102  
Miami Gardens, FL 33169 USA

Or call:

Toll Free: +1 888-521-TEAM

**Only letters can be accepted at this address above. Shipments and packages that do not have a return authorization number will be refused.**

# **MANUAL DE INSTRUCCIONES**

## **CONSEJOS DE SEGURIDAD**

- 1. LEA TODAS LAS INSTRUCCIONES.**
2. Use el aparato sólo para el uso al que está destinado.
3. Antes de utilizar el aparato, compruebe que el voltaje de la red eléctrica coincide con el del aparato.
4. Para protegerse contra una descarga eléctrica, no sumerja el aparato, el cable o el enchufe en agua o en otros líquidos.
5. Ponga siempre el interruptor en la posición "OFF" antes de enchufar o desenchufar el aparato. Nunca tire del cable para desconectarla de la toma de corriente, sujete el enchufe y tire de él para desconectarla.
6. No permita que el cable toque superficies calientes. Deje enfriar el aparato del todo antes de guardarlo.
7. Siempre desconecte el aparato de la toma de corriente cuando esté llenando el depósito de agua o vaciándolo y también cuando el aparato no esté en uso. Tenga cuidado de no derramar agua en el aparato durante el llenado.
8. Es siempre necesaria la supervisión cercana cuando este aparato esté utilizado cerca de niños. Este aparato no debe ser usado por niños.
9. El aparato debe estar vigilado cuando está conectado a la red.
10. Los niños deben ser vigilados para asegurarse de que no jueguen con el aparato.
11. Este aparato NO DEBE ser utilizado por niños o personas con incapacidades salvo si están bajo la vigilancia de una persona responsable de su seguridad.
12. Se pueden producir quemaduras por contacto con las partes de metal calientes, el agua caliente o el vapor. Tenga cuidado cuando da la vuelta al aparato, puede todavía tener agua caliente en el aparato.
13. Para evitar una sobrecarga eléctrica, no utilice un aparato de alto voltaje en el mismo circuito.

14. Si se precisa un alargador, debería utilizar un alargador de 10 amperios. Alargadores de menos de 10 amperios podrían sobrecalentar. No permite que se pudiera tropezar con el cable.
15. Si el aparato no funciona normalmente, desconéctelo de la toma de corriente y hágalo revisar por un centro de servicio autorizado.
16. No utilice el aparato si el cable o el enchufe están dañados o si el aparato se cayó o está dañado. Para evitar el riesgo de choque eléctrico, no desarme el aparato. Llévelo a un centro de servicio autorizado para que lo examinen y/o reparen. Si lo vuelva a montar el aparato de forma incorrecta, podría provocar de un choque eléctrico durante el uso.
17. No utilice ese aparato si falta cualquiera parte de ello.
18. No intente reparar el aparato por si mismo.
19. Ponga únicamente agua en el depósito.
20. La plancha debe ser utilizada y puesta en una superficie estable.
21. Cuando ponga la plancha en su soporte, asegúrese de que la superficie en la cual está puesto el soporte es estable.
22. La plancha no debe ser utilizada si cayó, si lleva señales visibles de daños o si el agua se sale de la plancha.

## **INSTRUCCIONES ESPECIALES**

- Para evitar una sobrecarga del circuito no haga funcionar otro aparato de alto vataje en el mismo circuito.
- Si resulta absolutamente necesario usar un cable de extensión, se debe usar un cable de 10 amperios. Los cables con tensiones nominales menores pueden sobrecalentarse. Se debe cuidar de poner el cable de extensión de modo tal que no pueda ser arrancado o provocar tropiezos.

## **GUARDE ESTAS INSTRUCCIONES**

### **INFORMACIÓN SOBRE EL ENCHUFE POLARIZADO**

Algunos aparatos están provistos con un enchufe polarizado (una pata es más ancha que la otra). Para reducir el riesgo de choque

eléctrico, este enchufe calza en el tomacorriente polarizado de una sola manera. Si el enchufe no cabe totalmente en el tomacorriente, gire el enchufe. Si aún así no calza, consulte a un servicio técnico cualificado. **No intente anular esta característica de seguridad.**

Para los aparatos provistos con un enchufe clásico, basta con insertar el enchufe en la toma de corriente.

## INSTRUCCIONES DEL CABLE

El cable de alimentación del aparato es un cable corto a fin de disminuir el riesgo de accidentes (caídas al tropezar con él, etc.) Puede utilizar un alargador si es necesario.

- Asegúrese de que el nivel eléctrico del cable es igual o mayor que el indicado. Una extensión con un bajo nivel eléctrico correría el riesgo de sobrecalentarse y de estropearse.
- Para evitar riesgos colocar de forma tal que los niños no puedan jalarlo o tropezar con él. Que no arrastre nunca por el suelo.



# PARTES

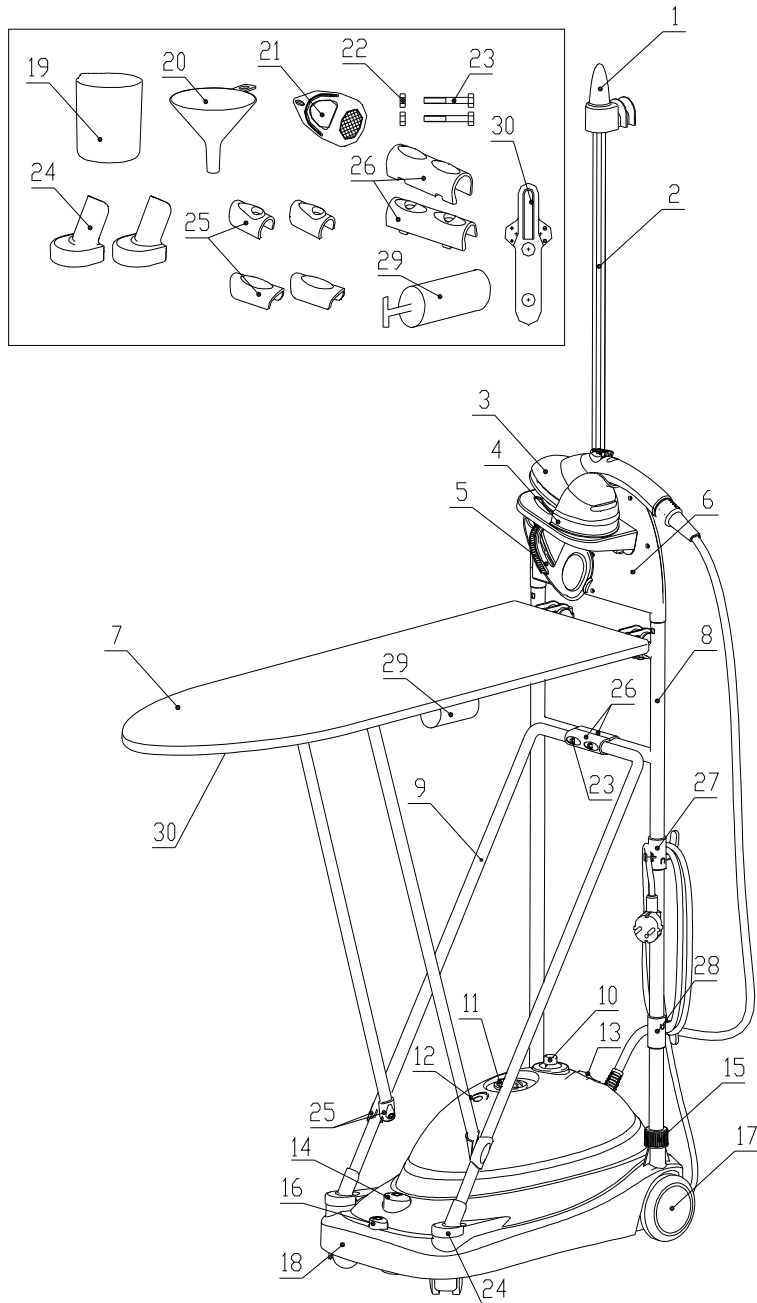

Estos accesorios están incluidos en su aparato. Compruebe que tiene todas las partes que figuran abajo.

#### Accesorios

1. Gancho
2. Tubo
3. Prensa de planchar
4. Soporte del aparato
5. Cepillo para ropa
6. Soporte
7. Plancha de prensar
8. Soporte principal
9. Soporte articulado
10. Botón de ajuste del vapor
11. Tapa del depósito de agua
12. Testigo luminoso indicador del nivel de agua
13. Interruptor encendido / apagado
14. Botón de bloqueo
15. Tuerca de fijación del tubo
16. Botón de desbloqueo
17. Rueda de atrás
18. Caja
19. Recipiente
20. Embudo
21. Cepillo
22. Tuerca
23. Tuerca metálica
24. Protecciones del alojamiento del soporte
25. Capas de los tornillos
26. Capas del soporte
27. Ganchos para el cable
28. Ganchos para el cable
29. Filtro de la cartucha
30. Limpiador de joyas

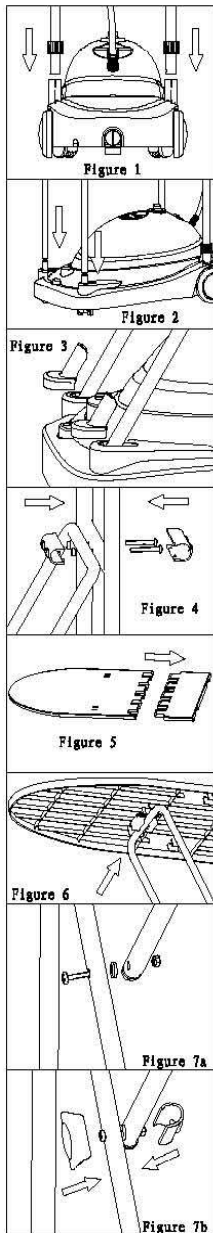

**Imagen 1:** Saque el soporte principal con la plancha de prensar fuera del embalaje. Primero insierte las tuercas de fijación del tubo (parte 15) en cada uno de los tubos. Luego deslice el soporte dentro de los agujeros en la parte trasera de la caja (Parte 18). Luego empuje ambas tuercas para sujetar firmemente el soporte

**Imagen 2:** Inserte ambas tubos del soporte diagonal en los agujeros de la caja, posicionándolos bien las partes negras. Empuje para sujetar correctamente.

**Imagen 3:** Ponga ambas protecciones.

**Imagen 4:** Ajuste el soporte diagonal contra el soporte principal, alinee los agujeros en ambos soportes y utilice tornillos y tuercas metálicas para apretar ambos soportes juntos (parte 26). Ponga las protecciones de tornillos. Utilice los tornillos que no tienen junta de plástico.

**Imagen 5:** Toma ambas partes de la plancha y júntelas.

**Imagen 6:** Soporte la plancha insertando el soporte diagonal en el atadero.

**Imagen 7a:** Los pernos que mantienen el soporte diagonal tienen una junta de plástico. Ese junta debe estar puesta entre ambos soportes.

**Imagen 7b:** Sortéelas dos por dos y ponga las protecciones en los tornillos. La protección con un agujero se pone del lado del perno, para que el perno pueda entrar en el agujero.

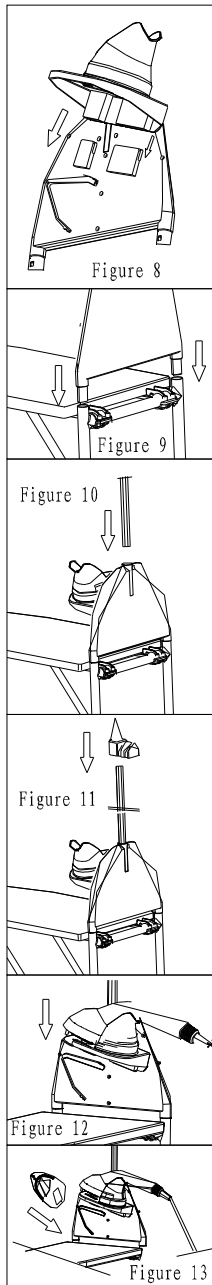

**Imagen 8: Sujetando el soporte del aparato:** Alinee los agujeros del soporte del aparato con los agujeros en el lado del soporte y empuje para fijar.

**Imagen 9: Sujetando el soporte en la marca:** tome el soporte metálico ensamblado (6), compruebe que el soporte está frente a la plancha, y alinee los conectores con los agujeros del soporte principal y empuje para fijar.

**Imagen 10: A ensamblar el tubo**  
 Inserte el tubo dentro del agujero a la cumbre del soporte metálico.

**Imagen 11: Sujetando el gancho:** Ponga el gancho cómo en la imagen 11, alinee el agujero del gancho con la cumbre del tubo y empuje firmemente hacia abajo.

**Imagen 12: Colocar el aparato** Ponga el aparato en su soporte.

**Imagen 13: Sujetando el cepillo para ropa:** Gírelo y ponga los pelos frente a Usted y alinéelo con el gancho del cepillo en el soporte, luego deslice el cepillo en su posición en el soporte del aparato.

**Imagen 14:** Deslice la cobertura en la plancha de pensar, empezando por la parte estrecha. Sujétela. Será arrugada, pero eso desaparecerá cuando utilice el aparato por la primera vez.

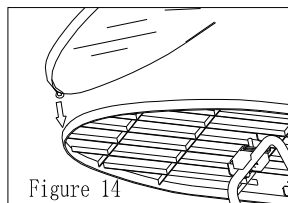

## INSTRUCCIONES POR EL USO

### LLENAR EL DEPOSITO CON AGUA

**Nota:** Cuando el nivel de agua es bajo, el indicador de nivel de agua se encenderá. Es normal oír un ruido de pompa procedente del depósito de agua cuando el nivel de agua es bajo. Añadir agua parará el ruido.

**Cuidado:** Compruebe que el interruptor está apagado y que el aparato está desenchufado antes de llenar el depósito con agua.

**Cuidado:** Para alargar la vida de ese producto y asegurar que esté optimado el funcionamiento del aparato, le recomendamos utilicen agua destilada o agua resfriada, pero que ha hervida. No utilice agua procedente de un pozo. Por una limpieza y mantenimiento totales, vea el párrafo “mantenimiento” en este manual.

1. Gire la tapa del depósito en el sentido contrario a las agujas del reloj para abrir y remover la tapa.

2. Utilizando la taza medidora y el embudo provisto, llene el depósito de agua con no más de 2500 ml de agua (como en la imagen 15). No añada ningún detergente o otras sustancias químicas en el depósito de agua. Podría dañar el aparato.

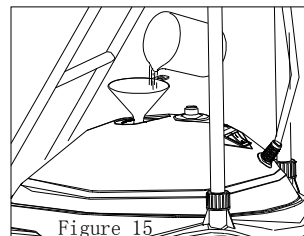

3. Reemplace el depósito de agua y gire la flecha en posición cerrada.

## AJUSTES DEL VAPOR

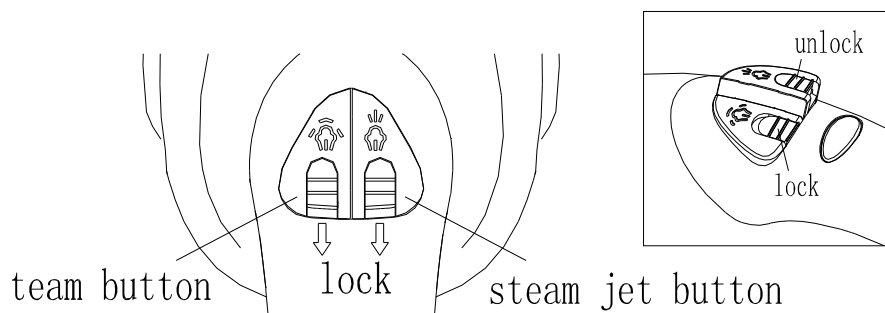

**Imagen16**

Ambos botones pueden estar presionados manualmente o bloqueados por un uso más fácil durante el planchado o si utiliza vapor durante mucho tiempo. Para vapor ordinaria, presione y mantiene o presione y bloquee el botón de izquierda.

Para el botón de vapor, presione y bloquee el botón vapor y después presione y bloquee el botón de brote de vapor. Si quiere un corto brote de vapor, puede mantener el botón de brote de vapor durante unos segundos y utilizar el vapor normal al mismo tiempo. Estos dos botones controlan el tipo de vapor que sale. Para regular la fuerza de la salida de vapor, ajuste el botón en la cumbre del depósito de agua.

## REGULAR LA SALIDA DE VAPOR

El botón en la cumbre del depósito de agua puede girar para controlar la salida de vapor en varios niveles entre el mínimo y el máximo. Durante el uso, puede ajustar la potencia del vapor según el espesor y el tipo de ropa.

Este botón también controla el nivel de humedad del vapor. Para un vapor con más humedad, gire el botón en el sentido de las agujas del reloj hasta el máximo. Para un vapor más seco, gire el botón en el sentido contrario de las agujas del reloj hasta el mínimo. Es posible que parte de la humedad se condense cuando el botón está girado de un golpe hasta el máximo. Eso es la causa de algunas gotas. Para evitar esto, gire el botón lentamente hasta el mínimo.



Imagen 17

## ATAR EL CEPILLO PARA ROPA EN EL APARATO

**CUIDADO:** Tenga cuidado cuando ata el cepillo para ropa, puesto que la suela puede estar caliente. No intente atar el cepillo mientras el aparato está emitiendo vapor. Como se ve en la imagen 18 abajo, deslice el cepillo en la suela hasta que se oiga un click. Una vez puesto el cepillo, puede utilizar el vapor.

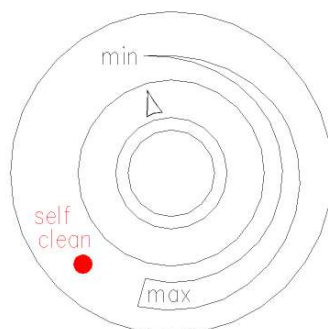
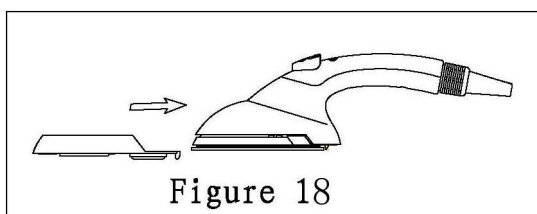

Figure 18

## FUNCIONAMIENTO DE LA PLANCHA DE PRENSAR

1. **NOTA:** La primera vez que utiliza la plancha de prensar, gire el botón de control de salida de vapor hasta el máximo, presione y bloquee el botón de salida regular de vapor y deja que el aparato funcione durante 2 minutos como máximo. Esto se requiere por el primer uso únicamente. Por los usos siguientes, no es necesario hacer funcionar el aparato 2 minutos, puede utilizarlo directamente. Durante la primera hora de uso, la plancha puede funcionar no contodas su capacidad. Esto se debe al tiempo de adaptación del aparato. Después de esta primera hora, el funcionamiento mejorará.

2. Para impedir que el aparato mueva libremente durante el uso, empuje el botón de bloqueo en la parte delantera para bloquear el aparato.



Imagen 19

3. Enchufe el aparato en una toma eléctrica conveniente.

4. Ponga el interruptor luminoso ON/OFF en "ON" y compruebe que el testigo esté encendido. El testigo luminoso de calentamiento se encenderá, indicando que el calentador está activo.

5. Después de aproximadamente 30 o 40 segundos de tiempo de calentamiento, el aparato estará listo por el uso.

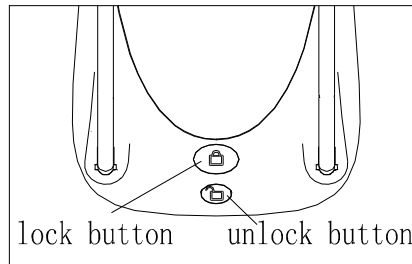
6. Dirige el tubo de salida de vapor (con el cepillo para ropa, si lo desea) hacia lo que quiere tratar con vapor.

**NOTA:**

**\* Compruebe que el vapor esté dirigido de manera segura (fuera de si mismo o de otras personas, animales y plantas) antes de presionar el botón de vapor.**

**\* Si agua caliente corre de la suela durante el uso, ajuste el botón en la cumbre del aparato en el sentido contrario de las agujas del reloj para regular la fuerza del vapor que sale.**

**7. Para aplicar vapor de manera vertical en la ropa**

Presione y bloquee el botón izquierda de vapor. Después de unos segundos, el aparato producirá un flujo de vapor. El aparato tiene una percha por ropa integrada, primero cuelga su ropa en la



percha y ate el cepillo en el aparato. Dirija el flujo de vapor hacia la ropa que quiere planchar. Haciendo movimientos suaves hacia delante y hacia atrás encima de la zona que quiere tratar con vapor permitirá un proceso más rápido. Si lo utiliza por un largo período de tiempo, un poco de agua podría estar salpicada contra la ropa, si lo utiliza de demasiado cerca.

### **8. Planchar su ropa con la prensa**

Saque el cepillo y ponga la ropa de plano en la plancha, empuje y bloquee el botón de izquierda de vapor y después presione la suela en la ropa y haga movimientos por delante y por atrás, después de varios movimientos, la ropa estará planchada.

**CUIDADO: Antes de planchar de plato, haga un intento con ropa vieja.**

**9.** Por conveniencia y seguridad, siempre ponga el aparato en su soporte cuando no lo utiliza o cuando da la vuelta a la ropa durante el planchado.

**10.** Para obtener un chorro de vapor turbo para remover arrugas tenaces, presione el botón de vapor regular y el botón de vapor turbo.

**11.** Cuando haya terminado utilizar el aparato, ponga inmediatamente el interruptor iluminado ON/OFF en posición OFF y desenchufe el aparato.

## UTILIZAR EL LIMPIADOR DE JOYAS

Ate la joya deseada en el lugar apropiado en el limpiador de joyas. Utilizando la función chorro de vapor, dirija el vapor hacia la joya y límpiela. Para evitar quemaduras, mantiene el limpiador de joyas por su asa. El limpiador de joyas puede arreglarse bajo la plancha, como se ve en la imagen abajo.



Imagen 20

## ARREGLO

1. Ponga el interruptor en OFF y desenchufa el cable de la toma de corriente.
2. Deje enfriar completamente el aparato (mínimo 30 minutos).
3. Remueva el cepillo de ropa del aparato (si esté atado, sigue las instrucciones para desatarlo).
4. Utiliza su dedo para empujar la parte atrás del cepillo para desbloquearlo. (imagen 21).
5. Deslize suavemente el cepillo para ropa de la suela.

**CUIDADO: No intente sacar el cepillo cuando el aparato esté caliente.**

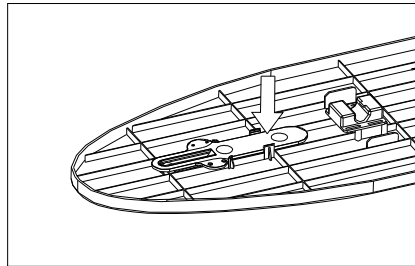
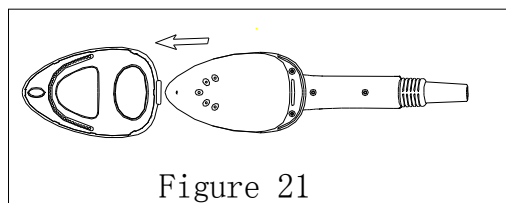
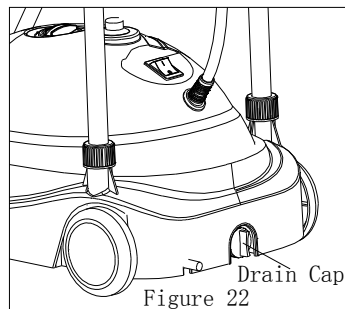

Figure 21

6. Empuje hacia abajo en el botón de bloqueo de las ruedas para que el aparato pueda moverse libremente.

7. Enjuague el agua que queda en el depósito de agua en un lavabo o una bañera girando y removiendo la tapa en la parte trasera del aparato, como se ve en la imagen 22. No olvide poner de nuevo la tapa en su sitio después de haber enjuagado.



8. Enrolle el cable de alimentación en la pinza del soporte principal, como se ve en la imagen 23.
9. Coloque la plancha en posición baja como se ve en la imagen 23.
10. Arregle el aparato en un lugar fresco y seco.

Imagen 23



## MANTENIMIENTO

### CAMBIAR EL FILTRO DE LA CARTUCHA

El filtro de la cartucha está colocado dentro del depósito de agua. El filtro de la cartucha debe estar cambiado cada tres meses. El no respeto de esta consigna anula la garantía del aparato. Antes de cambiar el filtro de la cartucha, compruebe que el aparato esté apagado y desenchufado. Se recomienda que deje el aparato enfriar. Note que al destornillar la tapa de drenaje para cambiar el filtro de la cartucha, agua va a salir del depósito. Por eso le recomendamos abrir el depósito por encima de un lavabo. Una vez destornillada la tapa, verá un objeto tubular dentro del depósito. Sáquelo. Esto es el filtro de la cartucha. Cada nuevo aparato viene con un nuevo filtro de cartucha ya dentro del depósito de agua y una cartucha de reemplazamiento. Luego tendrá que contactar el distribuidor para comprar filtros de cartucha de reemplazamiento. El filtro de reemplazamiento de la cartucha se encuentra en el espacio bajo la plancha como se ve en la imagen 25 abajo. Esto es para impedir que el filtro de reemplazamiento de la cartucha esté mal colocado.

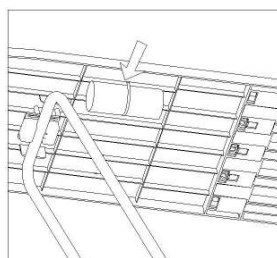
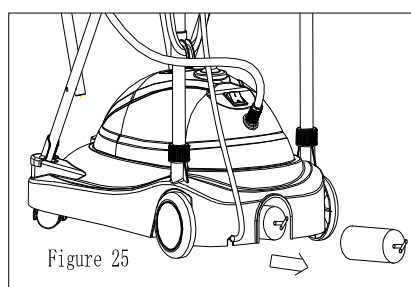
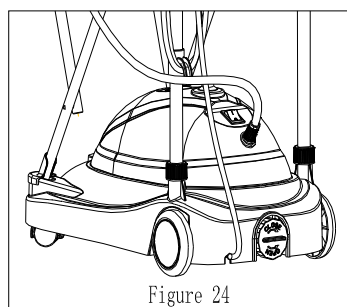

## FUNCION DE AUTO LIMPIEZA EN 3 MINUTOS

Para obtener una eficacia máxima, utilice la función "auto limpieza en 3 minutos" al menos una vez al mes. Durante el uso de esta función es normal que agua fugue de los agujeros de la suela puesto que hay una cantidad excesiva de vapor empujada fuera de los agujeros por el vapor.

Gire el botón de fuerza de vapor hasta "Self-Clean". Depresione y enclique botón de vapor izquierda en el aparato. Deje enfriar el aparato durante tres minutos o hasta que el vapor y el agua emitidos estén claros. Se recomienda que ponga un recipiente o un viejo pañuelo bajo el aparato para que la plancha no se vuelva mojada.

**NOTA:** Esa función está hecha únicamente para limpiar la estructura interna de este aparato. Esta función no puede utilizarse durante el planchado porque va a mojar la ropa y posiblemente dejará manchas en la ropa a causa del residuo mineral que se va del aparato durante la limpieza.



Imagen 26

**Cuidado: el vapor emitido durante la auto limpieza es muy fuerte y muy caliente. Tenga cuidado de no escaldarse.**

#### 4. RESOLUCION DE PROBLEMAS

PROBLEMA	CAUSA POSIBLE	SOLUCION
El aparato no calenta, el testigo de calentamiento no se enciende	El aparato no está enchufado	Enchufe el cable en la toma eléctrica
	El corta-circuito doméstico/interruptor de tierra ha saltado o los plomos han saltado	Reinicializa el corta-circuito/interruptor de tierra, o reemplace el plomo. Si necesita ayuda, contacte un electricista cualificado.
El aparato calenta, pero no emite vapor (nota: deje al aparato el tiempo para que caliente y produzca vapor)	El depósito de agua está vacía.	Llene de nuevo el depósito de agua de la manera indicada.
	El botón vapor no está presionado.	Presione y mantenga el botón vapor durante unos segundos para que el vapor empiece a llegar.
La fuerza de salida del vapor está reducida o intermitente.	Los agujeros de chorro de vapor están bloqueados por residuos minerales.	Utilice la función "auto limpieza" durante 3 minutos.
Fuerte ruido de pompa al presionar el botón vapor.	Nivel bajo de agua en el depósito.	Llene de nuevo el depósito de agua de la manera indicada.
Suciedad/residuos minerales salen de los agujeros dónde se emite el vapor.	1. Uso de agua inadecuada.	1. Inmediatamente vacíe todo el agua del depósito y llénelo de nuevo utilizando agua limpia. Utilice la función "auto

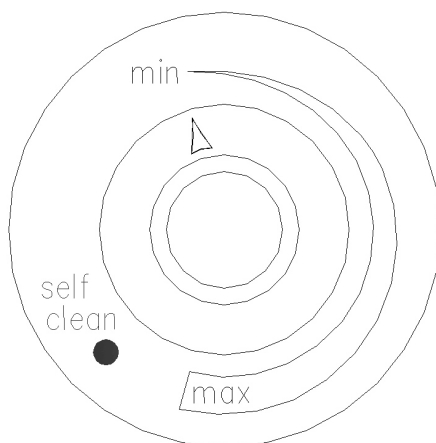
		limpieza" para limpiar el sistema y agujeros de salida del vapor para quitarles de agua sucia y residuos minerales.
	2. No ha utilizado frecuentemente la función "auto limpieza".	2. Utiliza la función "auto limpieza" durante tres minutos.
	3. No ha cambiado la cartucha del filtro con intervalos sugeridos, como se ve en las instrucciones.	3. Cambie la cartucha del filtro como indicado en el párrafo "Mantenimiento".
El testigo luminoso de nivel de agua se ilumina.	No hay agua suficiente en el depósito de agua.	Llene de nuevo el depósito de la manera indicada.

## TIRAR EL APARATO

Este aparato está marcado para mostrar que no puede estar tirado con otros desechos clásicos en EEUU. Para prevenir posibles daños al medio ambiente o a la salud humana por parte de residuos incontrolados, les rogamos recíclenlos de manera responsable para promover el reuso sostenible de materias. Para devolver su aparato usado, por favor utilice los sistemas de recogida o contacte al vendedor dónde compró el producto. Este puede informarle dónde puede devolver su producto para un reciclaje respetuoso del medio ambiente.

## **GARANTÍA**

Le sugerimos rellenen y nos envíen rápidamente la Tarjeta adjunta de Registro de Producto adjunto para facilitar la verificación de la fecha de compra. Por lo tanto, la devolución de esa Tarjeta de Registro de Producto no es una condición imprescindible para la aplicación de esa garantía. Puede también rellenar esa carta de garantía en línea en la dirección siguiente : [www.KALORIK.com](http://www.KALORIK.com)

A partir de la fecha de compra, este producto KALORIK está garantizado un año contra los defectos materiales y de fabricación. Esta garantía no es transferable. Conserve la prueba de compra original. Se exige una prueba de compra para obtener la aplicación de la garantía.

Durante este período, si el producto KALORIK que, después de una inspección por parte de KALORIK, se manifiesta defectuoso, será reparado o reemplazado, según lo que decida KALORIK, sin gastos para el consumidor. Si se envía un producto de reemplazamiento, se aplicará la garantía que queda del producto original.

Esta garantía no se aplica a los defectos causados por una mala utilización por parte del comprador o del utilizador, a una negligencia, al no respeto del manual de instrucciones KALORIK, a una utilización en un circuito eléctrico cuyo voltaje es diferente al que figura en el producto, a un desgaste normal, a modificaciones o reparaciones no autorizadas por KALORIK, o por un uso con fines comerciales. No existe garantía por las partes de cristal, jarras de cristal, filtros, cestos, hojas y accesorios en general. No existe tampoco garantía por las piezas perdidas por el utilizador.

Toda garantía de valor comercial o de adaptabilidad a este producto está limitada a un año también.

Algunos estados no ponen límites a la duración de la garantía tácita o no autorizan la exclusión de daños y perjuicios accesorios o indirectos, por lo que puede que las restricciones anteriormente mencionadas no le sean aplicables a Usted. Esta garantía le otorga derechos legales particulares, pero usted puede tener también otros



derechos que varían de un estado a otro y algunos derechos pueden variar de un estado a otro.

Si el aparato tuviera un defecto durante el periodo de garantía y más de 30 días después de que se compró, no devuelva el aparato en la tienda donde le compró: a menudo, nuestro Servicio al Consumidor puede ayudar a resolver el problema sin que el producto tenga que ser reparado. Si hace falta una reparación, uno de nuestros representantes puede confirmar si el producto está bajo garantía y dirigirle al servicio post-venta lo más próximo.

Si fuera el caso, traiga el producto (o envíalo, correctamente franqueado) con la **prueba de compra** que mencione **el número de autorización de devolución** indicado por nuestro Servicio al Consumidor, al servicio post-venta KALORIK lo más próximo. (Visite nuestra web [www.KALORIK.com](http://www.KALORIK.com) o llame al Servicio al Consumidor para obtener la dirección del Servicio post-venta KALORIK exclusivo lo más próximo).

Si envía el producto, le rogamos añadan una carta explicando la naturaleza del defecto.

Si tiene preguntas adicionales, por favor llame al Servicio al Consumidor (véase abajo para los datos completos), de lunes a viernes, de las 9 a las 18 (EST). Note que las horas pueden ser modificadas.

Si quiere escribirnos, puede hacerlo a la dirección siguiente :

**KALORIK Servicio al Consumidor**

Team International Group of America Inc  
1400 N.W 159th Street, Suite 102  
Miami Gardens, FL 33169 USA

O llame gratuitamente al +1 888-521-TEAM

**Las cartas se aceptan solamente en la dirección anteriormente mencionada. Los envíos y paquetes que no tengan número de autorización de devolución serán rechazados.**





**K080425**

**[www.KALORIK.com](http://www.KALORIK.com)**



Back cover page (last page)

Assembly page 44/44

## Free Manuals Download Website

<http://myh66.com>

<http://usermanuals.us>

<http://www.somanuals.com>

<http://www.4manuals.cc>

<http://www.manual-lib.com>

<http://www.404manual.com>

<http://www.luxmanual.com>

<http://aubethermostatmanual.com>

Golf course search by state

<http://golfingnear.com>

Email search by domain

<http://emailbydomain.com>

Auto manuals search

<http://auto.somanuals.com>

TV manuals search

<http://tv.somanuals.com>