 **KALORIK**



Stick Vacuum Cleaner

Aspirador vertical

Aspirateur balai

USK SKV 2
120V~ 900W

EN OPERATING INSTRUCTIONS

IMPORTANT SAFEGUARDS

When using your appliance, basic safety precautions should always be followed, including the following:

READ ALL INSTRUCTIONS

WARNING: To reduce the risk of fire, electric shock or injury:

1. Do not leave appliance when plugged in. Unplug from outlet when not in use and before servicing.
2. Check that your mains voltage corresponds to that stated on the rating plate of the appliance before using the appliance.
3. Do not use outdoors or on wet surfaces.
4. Do not allow to be used as a toy. Close supervision is necessary when used by or near children.
5. Use only as described in this manual. Use only manufacturer's recommended attachments.
6. Do not use with damaged cord or plug. If appliance is not working as it should, has been dropped, damaged, left outdoors, or dropped into water, return it to a service center.
7. Do not pull or carry by the cord, use the cord as a handle, close a door on the cord, or pull the cord around sharp edges or corners.
8. Do not run the appliance over the cord. Keep the cord away from heated surfaces.
9. Do not unplug by pulling on the cord. To unplug, grasp the plug, not the cord.
10. Do not handle the plug or appliance with wet hands.
11. Unplug the appliance from the outlet before any routine cleaning or maintenance.

12. Do not put any object into openings. Do not use with any opening blocked; keep free of dust, lint, hair, and anything that may reduce airflow.
13. Keep hair, loose clothing, fingers, and all parts of body away from openings and moving parts.
14. Do not pick up anything that is burning or smoking, such as cigarettes, matches, or hot ashes.
15. Do not use the vacuum cleaner without filters or dust container in place.
16. Turn off all controls before unplugging.
17. Use extra care when cleaning on stairs.
18. Do not use to pick up flammable or combustible liquids such as gasoline or use in areas where they may be present.
19. Keep the end of the hose, wands and other openings away from your face and body.
20. Always unplug this appliance before connecting or disconnecting the hose.
21. Store the vacuum cleaner indoors. Put the vacuum cleaner away after use to prevent tripping accidents.
22. Use only on dry, indoor surfaces.

SAVE THESE INSTRUCTIONS

POLARIZED PLUG INSTRUCTIONS

This appliance has a polarized plug (one blade is wider than the other). To reduce the risk of electric shock, this plug will fit into the polarized outlet only one way. If the plug does not properly fit into the outlet at first, reverse it. If it still does not fit, contact a competent qualified electrician. **Do not attempt to modify the plug in any way.**

PARTS

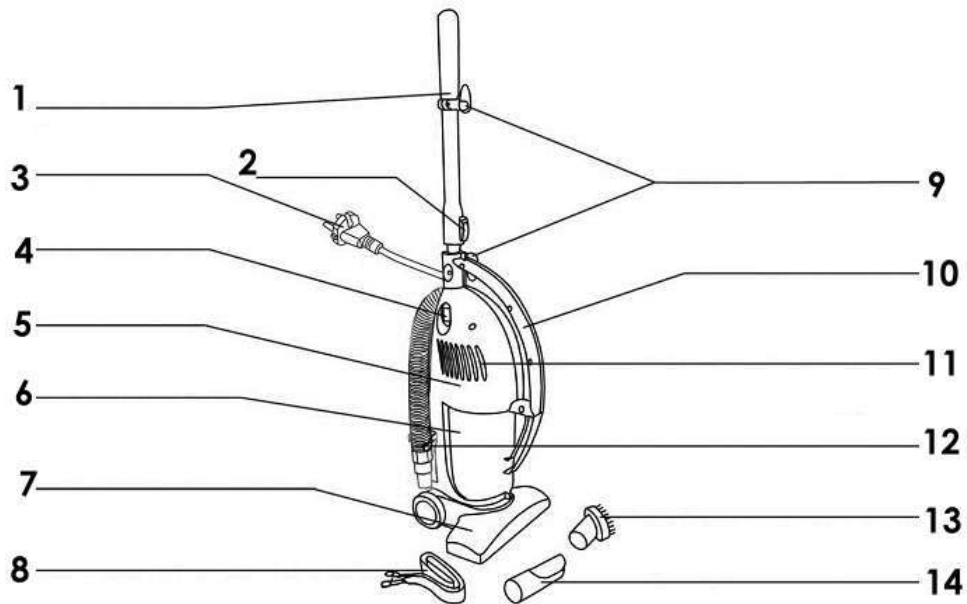

1. Handle
2. Extension tube
3. Power cord
4. Switch
5. Main body
6. Dust cup
7. Floor brush
8. Shoulder belt
9. Cable winding support
10. Handle
11. Air outlet
12. Hose
13. Convertible brush
14. Crevice tool

ASSEMBLY

This appliance can be assembled in two different ways, according to the desired cleaning mode.

1. **Upright cleaning mode**, which is suitable for cleaning large area such as floorboard and carpet.

a. Connect the extension tube

To connect the extension tube, press the locking pin (step 1) and insert the upper part in the lower part making sure that the locking pin fits in its opening through the lower part (step 2).

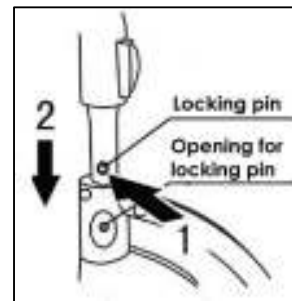

To detach the extension tube, press the locking pin and pull out the tube.

During use, attach the supply cord into the clamp foreseen on the handle and wind it around the cord support hooks.

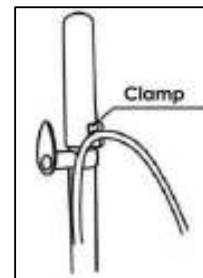

b. Connect the floor brush

Connect the floor brush with the main body by pressing the locking pin and inserting the floor brush making sure that the locking pin fits in its opening through the main body.

To detach the floor brush, press the locking pin and pull out the floor brush.

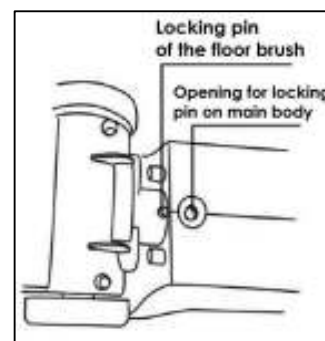

Press down the button on the extension tube to adjust its length.

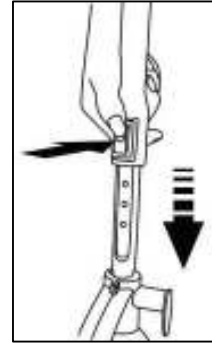

2. **Handheld mode**, which is suitable for cleaning the dust on beds, windows, bookshelves etc.

a. *Connect the shoulder belt*

Buckle the clasps into the fixation hole.

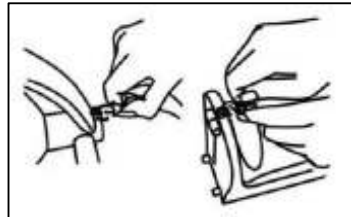

b. *Connect the hose*

Press the locking pin on the hose and insert the hose in the main body making sure that the locking pin fits in its opening on the main body.

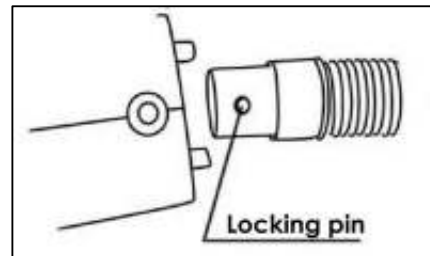

To detach the hose, press the locking pin and pull out the hose.

Crevice Tool

For cleaning corners, edge and draws and other places that are difficult to reach, such as gaps on the keyboard, bookshelves and windows.

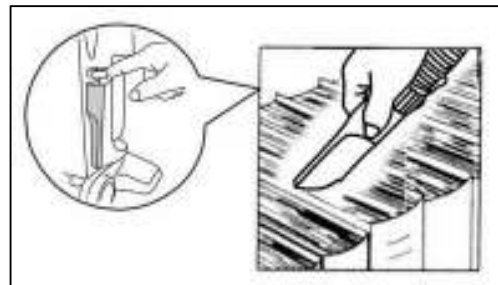

Convertible Brush

For cleaning beds, couches, sofas and other delicate surfaces.

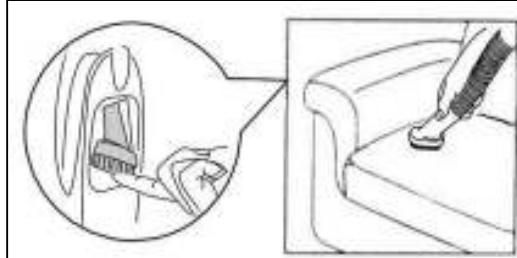

HOW TO OPERATE

- After having assembled the appliance in one of the two ways described above, plug in the appliance.
- Press the switch to the desired position:

0 = OFF

I = high power

II = low power



- After use, switch off the appliance by putting the switch in position "0".

OVERHEAT PROTECTION

The appliance is equipped with a motor protective device. If for some reason the appliance should overheat, the thermostat will automatically turn the unit off. Should this occur: unplug the appliance from the wall outlet or put the switch in off position. Allow the unit to cool. To restart, re-plug into wall outlet or turn switch back on.

MAINTENANCE AND CLEANING

Cleaning the dust collector cup

Clean the dust cup regularly and make sure the dust level never exceeds the max level indicated on the dust cup.

To remove the dust cup please rotate it 90°clockwise (Step 1) and take it out (Step 2). Remove the filter, empty the dust cup and clean it with water.

Dry it before assembling it.

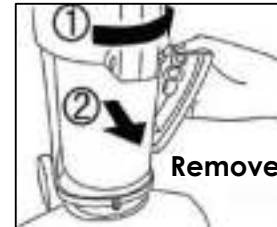

To install the dust cup, make sure the groove underneath the dust collector slides along the 3 pins on the main unit (step 1) and rotate it anticlockwise until it is locked properly (step 2) (the dust cup's handle should be aligned with the main body's handle).

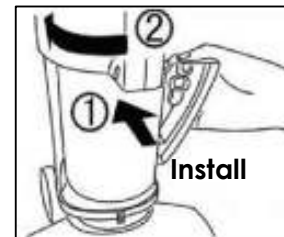

Cleaning the filter

Take the filter out of the dust cup and shake it or wash it carefully in water. Allow the filter to dry completely before replacing it.

Note: Neither wash the filter in washing machine nor dry it by electric heater, instead wash it in warm water and dry it naturally.

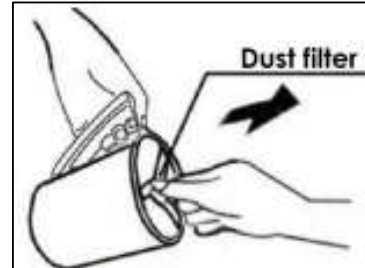

Clean the appliance

Do not clean the body of vacuum cleaner in petrol or oil-like liquid. Please wipe it with damp cloth or neutral detergent and wipe it dry.



Storing the vacuum cleaner

Wind the cord around the cord support hooks and store it at a dry place.

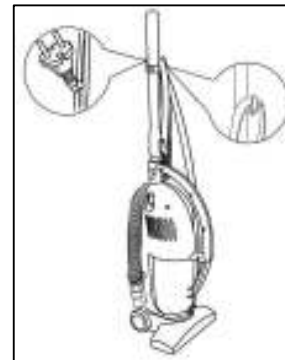

Trouble	Cause	Solution
Suction power decreases	The air passage is blocked	Stop the appliance, check if the hose or the floor brush is blocked and remove the blocking object.
	The filter is blocked	Clean it
Appliance heats	Little heating is normal	

MANUAL DE INSTRUCCIONES

CONSEJOS DE SEGURIDAD

Cuando use algún aparato eléctrico siempre deben seguirse precauciones básicas de seguridad incluyendo las siguientes:

LEA TODAS LAS INSTRUCCIONES.

ADVERTENCIA: para reducir el riesgo de incendio, choque eléctrico o lesiones:

1. No deje solo el aparato cuando esté conectado. Desconéctelo de la toma de corriente cuando no lo use y antes de darle servicio.
2. Antes de utilizar el aparato, compruebe que el voltaje de la red eléctrica coincide con el indicado en la placa de datos técnicos del aparato.
3. No lo utilice en exteriores o en superficies mojadas.
4. No permita que se use como juguete. Ponga mucha atención cuando lo use un niño o cerca de niños.
5. Úsela solamente como se indica en este manual. Use solamente los accesorios recomendados por el fabricante.
6. No la utilice con el cable de alimentación o la clavija dañados. Si el aparato no trabaja como debiera, se ha caído, dañado, dejado en exteriores o caído en agua, regréselo a un centro de servicio para su inspección.
7. No tire ni lo transporte tomándole del cordón eléctrico, no utilice el cordón eléctrico como asa, no cierre la puerta sobre el cordón eléctrico, o tire del cordón eléctrico alrededor de rebordes o esquinas agudos.
8. No pase el aparato sobre el cordón eléctrico. Mantenga el cordón eléctrico lejos de superficies calientes.
9. No lo desconecte tirando del cordón eléctrico. Para desconectarlo, tome la clavija, no el cordón eléctrico.
10. No tome la clavija o el aparato con las manos mojadas.

11. Desconecte el aparato de la toma de corriente antes de cualquier mantenimiento o limpieza de rutina.
12. No coloque objetos en las aperturas. No lo use con una abertura bloqueada; manténgalo libre de polvo, pelusa, pelo y cualquier cosa que pueda reducir el flujo de aire.
13. Mantenga lejos de las aperturas y partes móviles, el pelo, ropa suelta, dedos y todas las partes del cuerpo.
14. No aspire objetos que estén quemándose o emitiendo humo, tales como cigarrillos, cerillos o cenizas calientes.
15. No use la aspiradora sin tener en su sitio el recipiente de polvo y los filtros.
16. Apague todos los controles antes de desconectar.
17. Tenga mas cuidado cuando aspire escaleras.
18. No lo use para aspirar líquidos inflamables o combustibles, tales como gasolina, ni lo use en áreas donde estos pudieran estar presentes.
19. Mantenga lejos de su cara y cuerpo la manguera, lanzas y otras aperturas.
20. Desconecte la aspiradora antes de conectar o desconectar la manguera.
21. Guarde la aspiradora en interiores. Guarde la aspiradora después de su uso para evitar accidentes de tropiezos.
22. Utilice sobre superficies secas adentro.

GUARDE ESTAS INSTRUCCIONES

INFORMACIÓN SOBRE EL ENCHUFE POLARIZADO

Para reducir el riesgo de choque eléctrico, este aparato tiene un enchufe polarizado (una pata es más ancha que la otra). Como medida de seguridad, este enchufe calza en el tomacorriente polarizado de una sola manera. Si el enchufe no cabe totalmente en el tomacorriente, gire el enchufe. Si aún así no calza, consulte a un servicio técnico cualificado. **No intente anular esta característica de seguridad.**

COMPONENTES

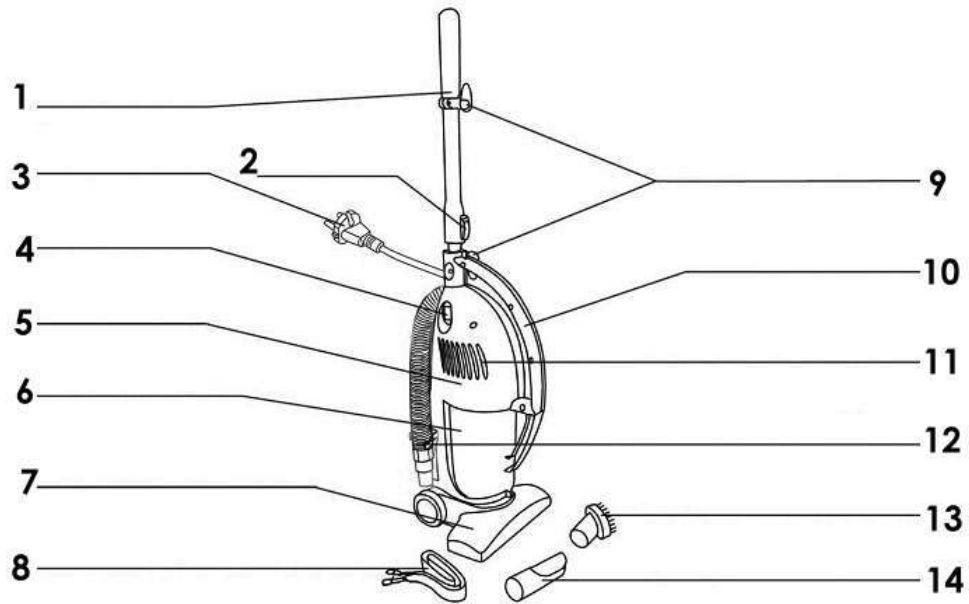

1. Mango
2. Botón de extensión del tubo
3. Cable de alimentación
4. Interruptor
5. Caja del aparato
6. Depósito de polvo
7. Cepillo universal
8. Correa
9. Ganchos para recoger el cable
10. Asa
11. Salida de aire
12. Manguera
13. Cepillo pequeño
14. Boquilla plana

MONTAJE

El aparato puede montarse de dos maneras distintas, según el modo de limpieza deseado.

(1) **Modo de limpieza vertical.** Este modo conviene para limpiar superficies grandes, como suelos duros o moqueta.

a. *Conecte el tubo de extensión.*

Para conectar el tubo, presione el botón de cierre (etapa 1) e inserte el tubo en la aspiradora. Compruebe que el botón de cierre entra en la apertura correspondiente en la aspiradora (etapa 2).

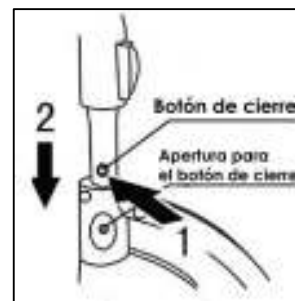

Para sacar el tubo de extensión, presione el botón de cierre y tire del tubo.

Durante el funcionamiento, sujete el cable en la abrazadera prevista en el mango y enrolle el cable alrededor de los ganchos.

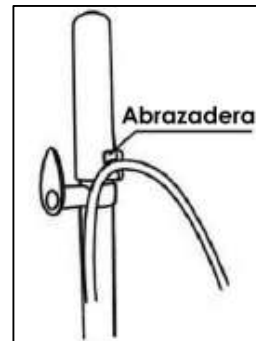

b. *Conecte el cepillo universal*

Para conectar el cepillo universal a la aspiradora, presione el botón de cierre e inserte el cepillo en el aparato. Compruebe que el botón de cierre entra en la apertura correspondiente en la aspiradora.

Para sacar el cepillo universal, presione el botón de cierre y tire del cepillo.

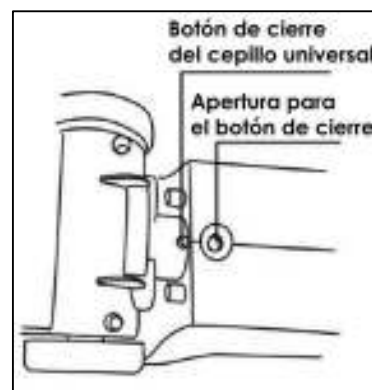

Deslice el botón de extensión hacia abajo para ajustar la longitud del tubo.

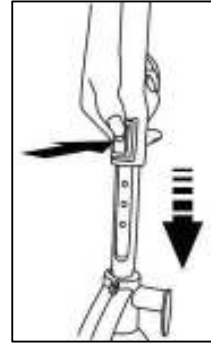

(2) **Modo portátil.** Este modo conviene para limpiar colchones, ventanas, estanterías etc.

a. *Conecte la bandolera*

Cuelgue los ganchos de la bandolera en los agujeros correspondientes del aparato.

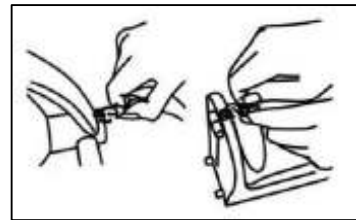

b. *Conecte la manguera*

Para conectar la manguera, presione el botón de cierre e inserte el tubo en el aparato. Compruebe que el botón de cierre entra en la apertura correspondiente en el aparato.

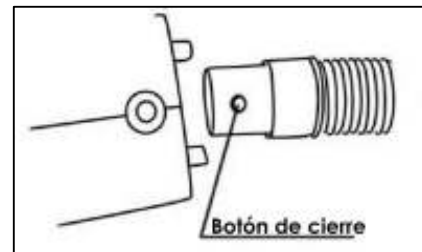

Para sacar la manguera, presione el botón de cierre y tire de la manguera.

Boquilla plana

Utilice la boquilla plana para limpiar rincones y otros lugares de difícil acceso, como por ejemplo teclados, estanterías y ventanas.

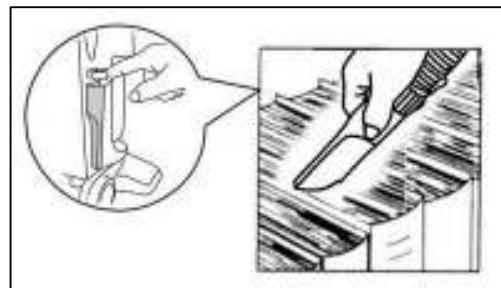

Cepillo pequeño

Utilice el cepillo pequeño para limpiar colchones, sofás y otras superficies delicadas.

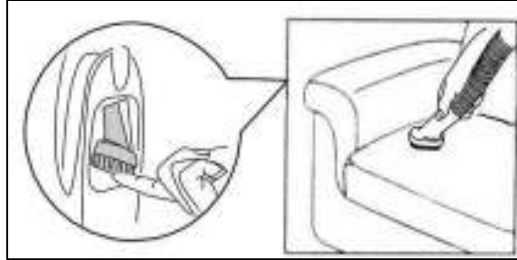

USO

- Después de haberla montado según el modo de limpieza deseado, enchufe la aspiradora.
- Ponga el interruptor en la posición deseada:

0 = APAGADO

I = potencia alta

II = potencia baja



- Ponga el interruptor en la posición "0" y desenchufe el aparato después del uso.

DISPOSITIVO ANTI-SOBRECALENTAMIENTO

Este aparato está equipado de un dispositivo de protección del motor. Si por cualquier razón el aparato sobrecalienta, el termostato lo apagará automáticamente. En este caso, desenchufe el aparato y ponga el interruptor en la posición "0". Déjelo enfriar. Para volver a poner el aparato en marcha, enchúfelo y ponga el interruptor en la posición deseada.

LIMPIEZA Y MANTENIMIENTO

Limpieza del depósito de polvo

Limpie el depósito regularmente y no supere nunca el nivel de polvo máximo indicado. Para quitar el depósito, gírelo de 90° en el sentido de las agujas del reloj (etapa 1) y sáquelo (etapa 2).

Saque el filtro, vacíe el depósito y límpielo con agua.

Séquelo antes de volver a ponerlo en el aparato.

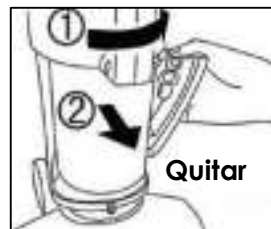

Para instalar el depósito, compruebe que la ranura en la parte inferior del depósito está alineada con las 3 clavijas que están en el sitio del depósito, inserte el depósito (etapa 1) y gírelo en sentido contrario a las agujas del reloj hasta que esté fijado correctamente (etapa 2) (el asa del depósito debe alinearse con el asa del aparato).

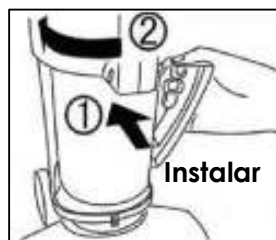

Limpieza del filtro

Saque el filtro del depósito y sacúdalo o límpielo con agua. Deje secar el filtro completamente antes de volver a ponerlo en el depósito de polvo.

Nota: No limpie nunca el filtro en la lavadora y no lo seque nunca con un secador eléctrico. Limpie el filtro con agua caliente y déjelo secarse.

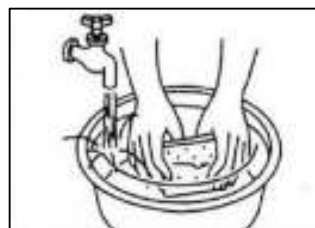

Limpeza del aparato

No limpie nunca la caja del aparato con gasolina o productos similares. Límpiela con un paño humedecido y séquela.



Guardar el aparato

Enrolle el cable alrededor de los ganchos correspondientes y guarde el aparato en un lugar seco.

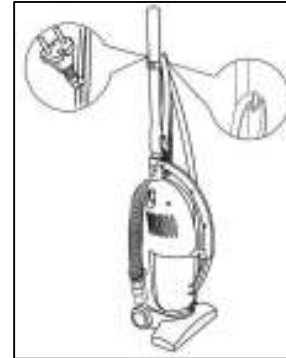

PROBLEMAS Y SOLUCIONES

Problema	Causa	Solución
La potencia de aspiración disminuye	El paso de aire está tapado .	Apague el aparato, compruebe que el tubo no está tapado y saque el objeto que obstruya el tubo.
	El filtro está bloqueado.	Limpie el filtro.
El aparato calienta	Es normal que el aparato caliente un poco	

MODE D'EMPLOI

CONSIGNES DE SECURITE

Lors de l'utilisation de votre appareil, veillez à toujours respecter des mesures de précaution élémentaires, notamment:

LISEZ L'ENSEMBLE DES INSTRUCTIONS.

ATTENTION: Afin de réduire les risques d'incendie, de décharges électriques et de blessures:

1. Ne laissez pas l'appareil sans surveillance lorsqu'il est branché. Débranchez l'appareil lorsqu'il n'est pas utilisé et avant toute manipulation de maintenance.
2. Avant d'utiliser l'appareil, vérifiez que la tension du réseau correspond bien à celle notée sur la plaque signalétique de votre appareil.
3. N'utilisez pas l'appareil à l'extérieur ou sur des surfaces mouillées.
4. Cet appareil ne peut en aucun cas être utilisé comme jouet. Faites particulièrement attention lorsque l'appareil est utilisé par ou en présence d'enfants.
5. Utilisez l'appareil uniquement comme décrit dans ce mode d'emploi. Utilisez uniquement les accessoires recommandés par le fabricant.
6. N'utilisez pas l'appareil avec un cordon ou une fiche abîmé(e). Si l'appareil ne fonctionne pas correctement, est tombé, a été endommagé, laissé à l'extérieur ou est tombé dans l'eau, rappelez-le au service de réparation.
7. Ne déplacez pas l'appareil en tirant sur le cordon, n'utilisez pas le cordon comme poignée, ne fermez pas de porte sur le cordon et ne tirez pas le cordon le long d'angles ou de rebords.
8. Ne faites pas passer l'appareil sur le cordon. Maintenez le cordon à l'écart de surfaces chaudes.
9. Ne débranchez pas l'appareil en tirant sur le cordon. Pour débrancher l'appareil, tirez sur la fiche, pas sur le cordon.

10. Ne touchez pas la fiche ou l'appareil lorsque vous avez les mains mouillées.
11. Débranchez l'appareil de la prise avant d'effectuer tout nettoyage ou entretien courant.
12. N'introduisez aucun objet dans les ouvertures. N'utilisez pas l'appareil si les ouvertures d'aération sont obstruées; maintenez ces ouvertures sans poussière, cheveux ou tout autre objet qui pourrait empêcher la circulation d'air.
13. Maintenez les cheveux, les vêtements, les doigts et autres parties du corps à l'écart des ouvertures et des parties mobiles.
14. N'aspirez jamais d'objets incandescents tels que de cigarettes, des allumettes ou des cendres chaudes.
15. N'utilisez pas l'appareil sans le bac à poussière ni les filtres.
16. Arrêtez l'appareil avant de le débrancher.
17. Soyez extrêmement attentif lorsque vous aspirez des escaliers.
18. N'utilisez pas l'appareil pour aspirer des liquides inflammables ou combustibles, tels que de l'essence et ne l'utilisez pas dans des endroits où ces liquides pourraient être présents.
19. Gardez le bout du tuyau, les rallonges et autres ouvertures à distance du visage et du corps.
20. Débranchez toujours l'appareil avant de connecter ou de déconnecter le tuyau.
21. Rangez l'aspirateur à l'intérieur. Rangez l'appareil après son utilisation pour éviter de trébucher dessus.
22. Utilisez uniquement sur des surfaces sèches à l'intérieur.

CONSERVEZ CES INSTRUCTIONS

CONSIGNES CONCERNANT LA FICHE POLARISEE

Ce produit est muni d'une fiche polarisée (une lame plus large que l'autre). Ce genre de fiche n'entre que d'une façon dans une prise polarisée, afin de minimiser les risques de chocs électriques. Si vous n'arrivez pas à enfoncer la fiche à fond dans la prise, retournez la fiche et réessayez. Si cela ne fonctionne toujours pas, faites appel à un service qualifié compétent. **N'essayez jamais de modifier la fiche!**

DESCRIPTIF

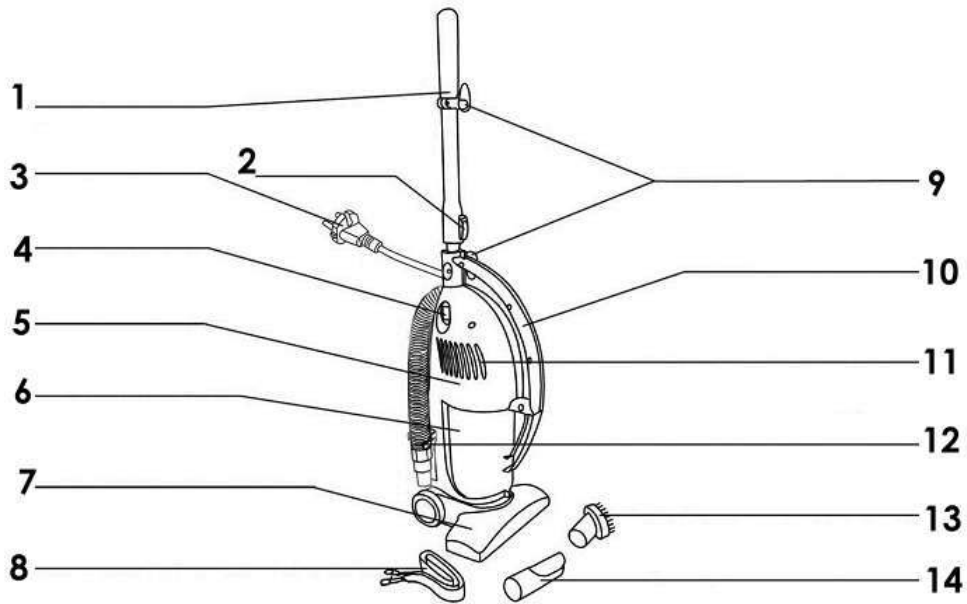

1. Poignée
2. Bouton d'extension
3. Cordon d'alimentation
4. Interrupteur
5. Corps
6. Bac à poussière
7. Suceur combiné
8. Bandoulière
9. Crochets pour enrouler le cordon
10. Poignée
11. Sortie d'air
12. Flexible
13. Petite brosse
14. Suceur plat

ASSEMBLAGE

Cet appareil peut être assemblé de deux manières différentes en fonction du mode de nettoyage désiré.

- 1) **Mode vertical.** Ce mode convient pour nettoyer des grandes surfaces telles que des sols durs ou du tapis plein.

a. Attachez le tube

Pour attacher le tube, appuyez sur le bouton de verrouillage (étape 1) et insérez le tube dans le corps de l'appareil en vous assurant que le bouton de verrouillage entre dans l'ouverture prévue à cet effet sur le corps de l'appareil (étape 2).

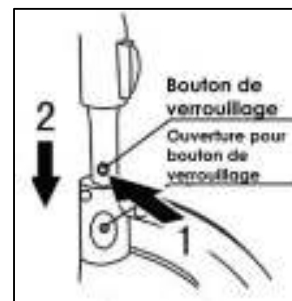

Pour détacher le tube, appuyez sur le bouton de verrouillage et tirez sur le tube.

Pendant l'utilisation, attachez le cordon dans le clips prévu à cet effet sur la poignée et enroulez-le autour des crochets.

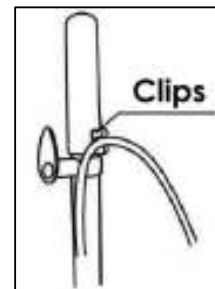

b. Attachez le suceur combiné

Pour attacher le suceur combiné, appuyez sur le bouton de verrouillage et insérez le tube dans le corps de l'appareil en vous assurant que le bouton de verrouillage entre dans l'ouverture prévue à cet effet sur le corps de l'appareil.

Pour détacher le suceur combiné, appuyez sur le bouton de verrouillage et tirez sur le suceur.

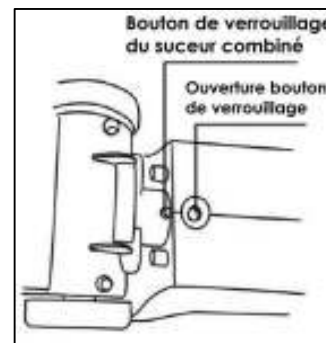

Faites coulisser le bouton d'extension vers le bas pour ajuster la longueur du tube.

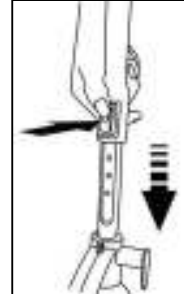

2) **Mode portable.** Ce mode est idéal pour nettoyer les matelas, fenêtres, étagères etc.

a. *Attachez la bandoulière*
Attachez les mousquetons dans les anneaux sur le corps de l'appareil.

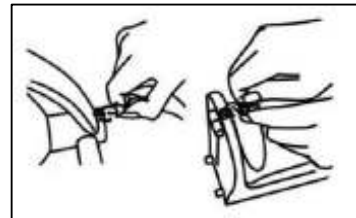

b. *Attachez le flexible*
Appuyez sur le bouton de verrouillage du flexible et insérez le flexible dans le corps de l'appareil en vous assurant que le bouton de verrouillage entre dans l'ouverture prévue à cet effet sur le corps de l'appareil.

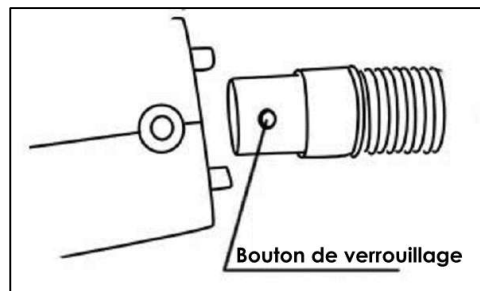

Pour détacher le flexible, appuyez sur le bouton de verrouillage et tirez sur le flexible.

Suceur plat

Utilisez cet accessoire pour nettoyer les coins, les tiroirs et autres surfaces difficiles d'accès tels que des claviers, des étagères ou des châssis de fenêtres.

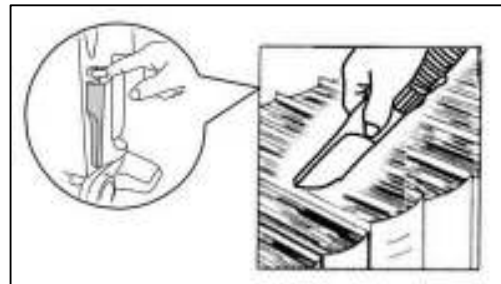

Petite brosse

Utilisez cet accessoire pour nettoyer les matelas, fauteuils, sofas et autres surfaces délicates.

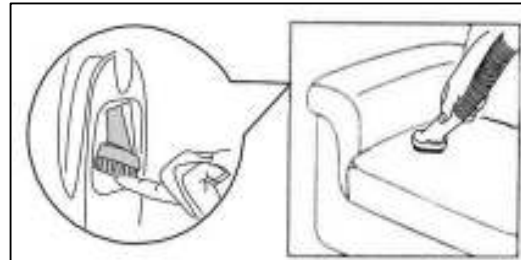

UTILISATION

- Après avoir assemblé l'appareil d'une des deux manières indiquées ci-dessus et branchez l'appareil.
- Placez l'interrupteur sur la position désirée:

0 = OFF

I = forte puissance

II = faible puissance



- Après utilisation, arrêtez l'appareil en mettant l'interrupteur sur la position "0".

PROTECTION CONTRE LA SURCHAUFFE

L'appareil est équipé d'un dispositif de protection du moteur. Si pour quelque raison que ce soit l'appareil surchauffe, le thermostat arrêtera l'appareil automatiquement. Si cela ce produit, débranchez l'appareil et placez l'interrupteur sur la position "0". Laissez refroidir l'appareil. Pour redémarrer l'appareil, branchez l'appareil et remettez l'interrupteur sur la position désirée.

NETTOYAGE ET ENTRETIEN

Nettoyage du collecteur de poussière

Nettoyez le collecteur de poussière régulièrement et assurez-vous que la poussière ne dépasse jamais le niveau maximum indiqué sur le collecteur de poussière.

Pour retirer le collecteur de poussière, faites-le tourner 90° dans le sens des aiguilles d'une montre (étape 1) puis sortez-le de son logement (étape 2).

Retirez le filtre, videz le collecteur de poussière et nettoyez-le à l'eau.

Séchez-le bien avant de le remettre.



Pour installer le collecteur de poussière dans son logement, assurez-vous que la rainure au dessous du collecteur coulisse par dessus les 3 ergots situés dans le logement du collecteur sur le corps de l'appareil (étape 1), puis faites tourner le collecteur de 90° dans le sens inverse des aiguilles d'une montre jusqu'à ce que la poignée du collecteur s'aligne avec la poignée du corps de l'appareil (étape 2).

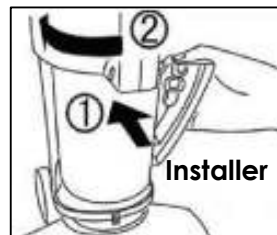

Nettoyage du filtre

Retirez le filtre du collecteur de poussière et secouez-le ou nettoyez-le à l'eau. Laissez le filtre sécher totalement avant de le replacer dans l'appareil.

Remarque: Ne mettez jamais le filtre dans la machine à laver et ne le séchez jamais avec un chauffage électrique, mais lavez-le simplement à l'eau et laissez-le sécher naturellement.

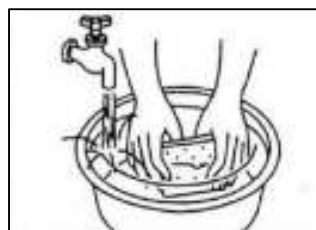
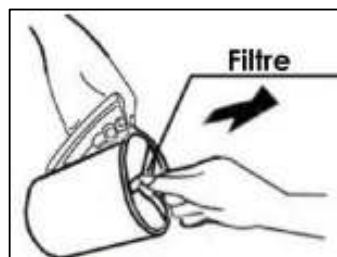

Nettoyage de l'appareil

Ne nettoyez pas le corps de l'appareil à l'aide d'essence ou d'autres produits huileux. Lavez-le à l'aide d'un chiffon humide, additionné de détergent doux si nécessaire.



Rangement de l'aspirateur

Enroulez le cordon autour des crochets prévus à cet effet, puis rangez l'appareil dans un endroit sec.

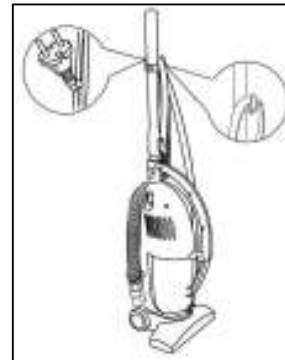

Problème	Cause	Solution
La puissance d'aspiration diminue	Le passage d'air est bloqué	Arrêtez l'appareil, vérifiez s'il y a un objet qui bloque le passage d'air et retirez l'objet qui bloque.
	Le filtre bloqué	Nettoyez-le
L'appareil chauffe	Il est normal que l'appareil chauffe légèrement	

K060104



Back cover page (last page)

Assembly page 28/28

Free Manuals Download Website

<http://myh66.com>

<http://usermanuals.us>

<http://www.somanuals.com>

<http://www.4manuals.cc>

<http://www.manual-lib.com>

<http://www.404manual.com>

<http://www.luxmanual.com>

<http://aubethermostatmanual.com>

Golf course search by state

<http://golfingnear.com>

Email search by domain

<http://emailbydomain.com>

Auto manuals search

<http://auto.somanuals.com>

TV manuals search

<http://tv.somanuals.com>