

# G 2000 MK

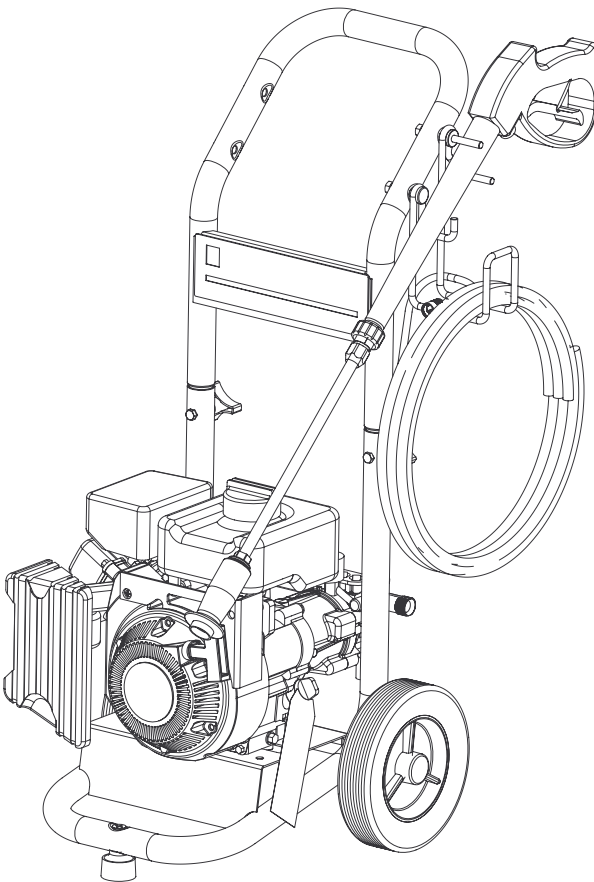

English	2
Español	17
Français	32



# HIGH PRESSURE WASHER OPERATOR MANUAL

Model Overview	3
Important Safety Instructions	4
Assembly Instructions	6
Operating Instructions	6
Using the Accessories	9
Working with Detergents	9
Taking a Break	10
Shutting Down & Clean-Up	10
Winterizing and Long-Term Storage	10
Maintenance Instructions	11
Cleaning Tips	13
Troubleshooting	15

## Specifications

Operating pressure	2000 PSI
Water volume	2.0 GPM
Detergent suction	0.15 - 0.20 GPM
Engine	87cc Grow A154 F
Part No.	1.133-621.0
Serial no.	

## Safety Alert Symbols

### **DANGER**

*indicates “an imminently hazardous situation which, if not avoided, will result in death or serious injury.”*

### **WARNING**

*indicates “a potentially hazardous situation which, if not avoided, could result in death or injury.”*

### **CAUTION**

*indicates “a potentially hazardous situation which, if not avoided, may result in minor or moderate injury or in property damage incidents.”*

## Owner/User Responsibility

The owner and/or user must have an understanding of the manufacturer's operating instructions and warnings before using this pressure washer.

Warning information should be emphasized and understood.

If the operator is not fluent in English, the manufacturer's instructions and warnings shall be read to and discussed with the operator in the operator's native language by the purchaser/owner, making sure that the operator comprehends its contents.

Owner and/or user must study and maintain for future reference the manufacturers' instructions.

## Kärcher Customer Support USA

Call: **1-800-537-4129** for help or visit our website:

**[www.karcher-usa.com/home](http://www.karcher-usa.com/home)**

Please take a moment to register your pressure washer online at

**[www.karcher-usa.com/warranty](http://www.karcher-usa.com/warranty)**

## Kärcher Customer Service CDN

Call: **1-800-537-4129** for help or visit our website:

**[www.karcher-canada.com](http://www.karcher-canada.com)**

## Kärcher Customer Support Mexico

Call: **01-800-024-13-13** for help or visit our website: **[www.karcher.com.mx](http://www.karcher.com.mx)**

## MODEL OVERVIEW

- |   |  |    |                                    |
|---|--|----|------------------------------------|
| 1 | Handle                                 | 8  | Spark plug<br>(not shown)          |
| 2 | High pressure hose                     | 9  | Detergent suction tube with filter |
| 3 | Spray wand                             | 10 | High pressure outlet               |
| 4 | Gas tank                               | 11 | Dipstick                           |
| 5 | Choke<br>(not shown)                   | 12 | Trigger gun                        |
| 6 | Water inlet filter                     | 13 | Trigger gun safety lock            |
| 7 | Water inlet with garden hose connector | 14 | Gun/hose storage hanger            |

*For engine details see engine manual.*

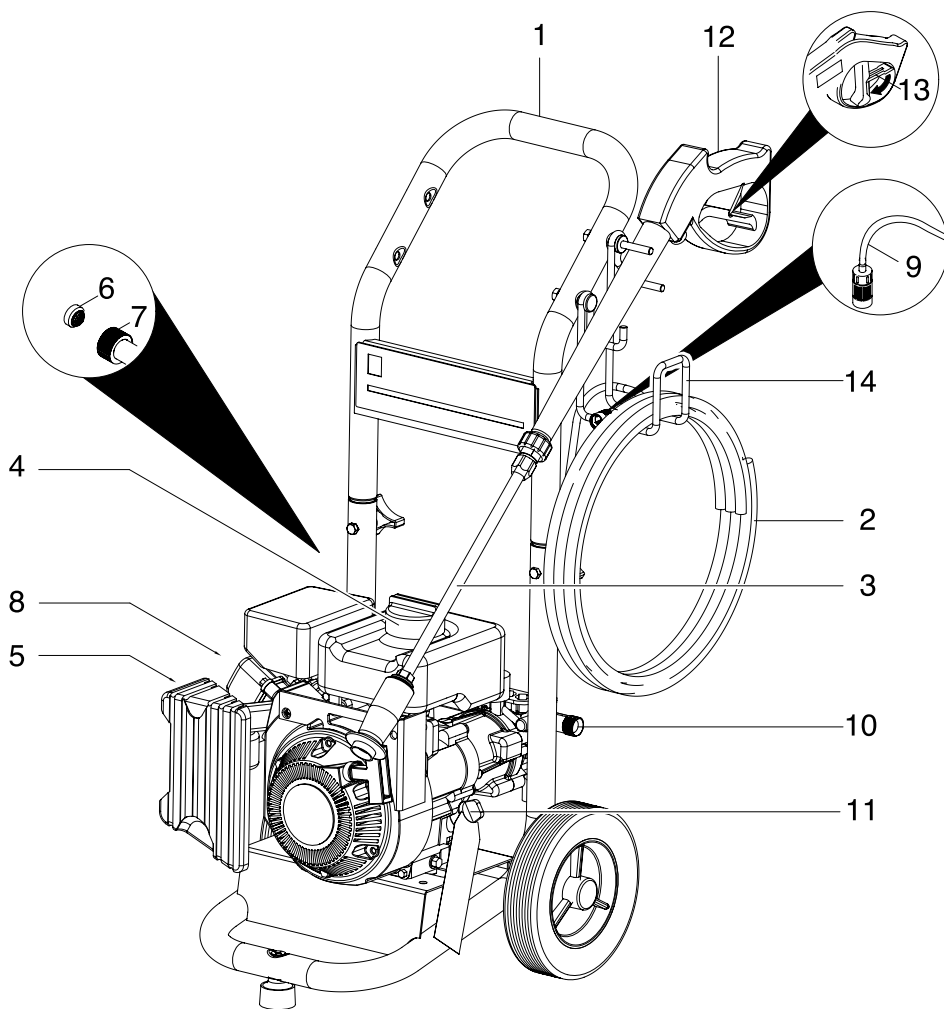

# IMPORTANT SAFETY INSTRUCTIONS

- *Read the operating instructions of the engine manufacturer before start-up and follow the safety instructions carefully.*

## **⚠ WARNING**

*When using this product basic precautions should always be followed, including the following:*

- *Read all the instructions before using the product.*
- *To reduce the risk of injury, close supervision is necessary when a product is used near children.*
- *Know how to stop the product and bleed pressures quickly. Be thoroughly familiar with the controls.*
- *Stay alert – watch what you are doing.*
- *Do not operate the product when fatigued or under the influence of alcohol or drugs.*
- *Keep operating area clear of all persons.*
- *Do not overreach or stand on unstable support. Keep good footing and balance at all times.*
- *Wear safety goggles.*
- *Follow the maintenance instructions specified in the manual.*

## **⚠ WARNING**

*Risk of Injection or Injury – Do Not Direct Discharge Stream At Persons.*

- *High pressure jets can be dangerous if misused. The jet must not be directed at persons, animals, electrical devices, or the unit itself.*
- *Do not spray electrical connections, electrical outlets or fixtures.*

## **⚠ WARNING**

*Risk Of Explosion – Do not spray flammable liquids.*

- *Do not use acids, alkaline, solvents, or any flammable material in this product. These products can cause physical in-*

*juries to the operator and irreversible damage to the machine.*

## **⚠ WARNING**

*Gun Kicks Back – Hold with both hands.*

- *The Trigger Gun Safety Lock prevents the trigger from accidentally being engaged. This safety feature DOES NOT lock trigger in the ON position.*

## **⚠ CAUTION**

*Risk of Asphyxiation – Use this product only in a well ventilated area.*

- *Operate and fuel machine in a well ventilated area, free of devices featuring an open pilot or flame such as boilers, water heaters, etc.*

## **⚠ CAUTION**

*Risk of Fire – Do not add fuel when the product is operating.*

- *Do not operate if fuel has been spilled. Instead, move the machine to a different location and avoid creating sparks.*
- *Do not remove the gas tank cap or add fuel while the engine is running or hot. Add fuel after the engine has cooled by waiting 2 or more minutes after the engine is stopped.*
- *Do not smoke when adding fuel*
- *Do not allow the high pressure hose to come into contact with the muffler guard.*
- *Do not leave the machine running unattended.*
- *Avoid tipping the machine on its side.*
- *Do not operate the machine with the muffler or the air cleaner removed. Especially for the muffler, check the tightness of mounting screw, damage and leakage periodically, and if abnormality is found, repair or replace it.*
- *Occasionally inspect the fuel system components to check for cracks and leaks. Replace components when necessary.*

### **⚠ WARNING**

- Do not check for spark with the spark plug removed.
- Do not touch the high-voltage cord or spark plug cap.
- Do not stop the machine by using the choke lever.
- Do not unreasonably adjust the engine speed.
- Do not place hands or feet near moving or rotating parts.
- Do not operate machine with combustible material in the muffler area.

### **⚠ CAUTION**

- Do not touch hot surfaces or allow accessories to contact hot surfaces.
- The machine has hot surfaces which can cause burns. Operate the unit in a safe environment and away from children.
- Remove trash, grass and other debris from around the cooling fins and recoil starter.
- Always use new gasoline. Old gasoline could cause build up in the carburetor

which could cause poor engine operation.

### **SAVE THESE INSTRUCTIONS**

## **WATER SUPPLY (Cold Water Only)**

### **⚠ CAUTION**

*When connecting the water inlet to the water supply mains, local regulations of your water company must be observed. In some areas the unit must not be connected directly to the public drinking water supply. This is to ensure that there is no feedback of chemicals into the water supply. Direct connection via a receiver tank or backflow preventer, for example, is permitted.*

*Dirt in the feed water will damage the unit. To avoid this risk, we recommend fitting a water filter.*

- Garden hose must be at least 5/8 inch in diameter.

- Flow rate of water supply must not fall below 2.8 GPM (gallons per minute).
- Flow rate can be determined by running the water for one minute into an empty 5-gallon container.
- The water supply temperature must not exceed 104°F/40°C.
- Never use the pressure washer to draw in water contaminated with solvents, e.g. paint thinners, gasoline, oil, etc.
- Always prevent debris from being drawn into the unit by using a clean water source. Use additional water filter.
- Do not operate pressure washer without the water turned on.

## ASSEMBLY INSTRUCTIONS

### → STEP 1:

Attach the handle to the frame of the pressure washer. Align holes, insert bolts, and tighten with knobs.

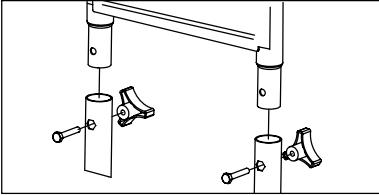

### → STEP 2:

Mount the gun/hose storage hanger.

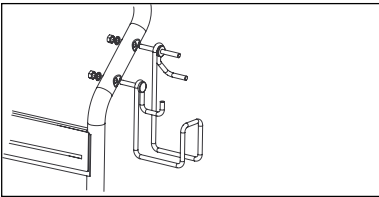

### → STEP 3:

Attach the high pressure hose to the spray gun.

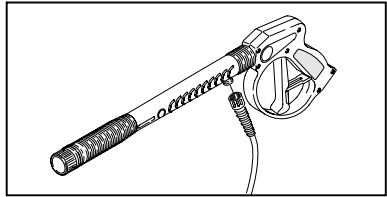

### → STEP 4:

Attach the wand to the spray gun.

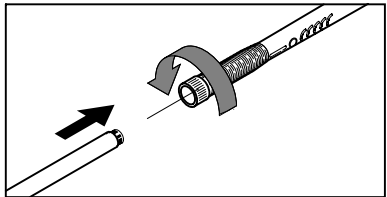

## OPERATING INSTRUCTIONS

Please follow the instructions step-by-step. Failure to follow the instructions explicitly could lead to premature failure of the engine.

### **⚠ CAUTION**

*Engine shipped without oil. Before starting engine, fill with oil. Do not over-fill. Do not run the engine with a high or low oil level as this can cause engine damage.*

### → STEP 1:

Add the oil (1 bottle of SAE 15W 40SF/ SJ) supplied with your pressure washer to the engine crankcase only. Failure to add engine oil will cause engine failure. This type of failure is not covered by the manufacturer's warranty.

Oil amount should not exceed 10 oz / 300ml.

Below indicates the optimal levels when adding or checking oil.

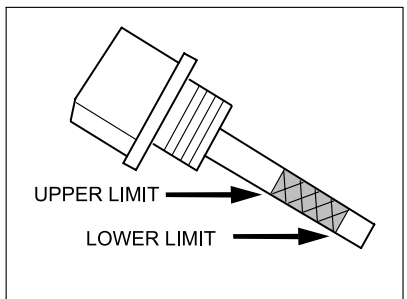
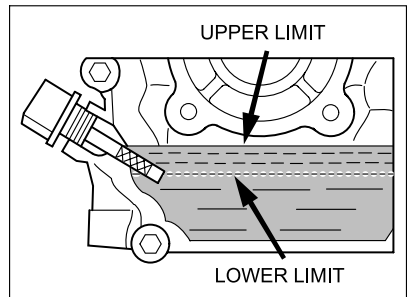

## **⚠ CAUTION**

Too much oil can cause the engine to over-heat. Signs include but are not limited to the following: a decrease in engine performance, oil leaking from the governor arm, an oil seal, or the air filter.

To correct this, immediately drain the oil from the engine and make sure you are using the correct amount of oil as shown previously.

### → **STEP 2:**

Before starting the engine, **move the CHOKE lever to the CHOKE position as indicated.**

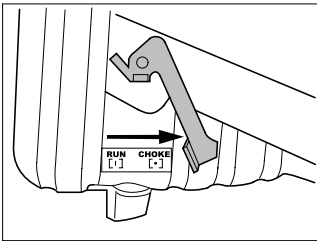

After engine has warmed and idles smoothly, **move CHOKE lever to the RUN position as indicated.**

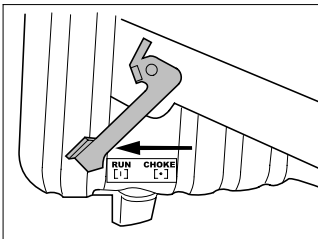

### **Warm engine starting:**

Move the CHOKE lever to the CHOKE position as indicated in the previous step. Once you have achieved stable idle, move CHOKE lever back to RUN position.

### → **STEP 3:**

Connect the high pressure hose to the unit's high pressure outlet.

### → **STEP 4:**

Connect garden hose to unit's water inlet.

### → **STEP 5:**

Connect garden hose to the cold water source and turn water on completely. Do not use hot water.

### → **STEP 6:**

If the trigger gun safety lock is engaged, please disengage.

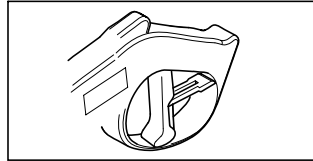

Hold the trigger gun open until all trapped air is eliminated from the low pressure water stream.

### → **STEP 7:**

Check oil level.

Please see **STEP1** for details on min/ max levels

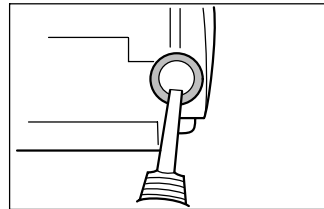

### → **STEP 8:**

Fill gas tank with unleaded gasoline.

**Do not use leaded gasoline.**

**Do not mix oil into the gasoline.**

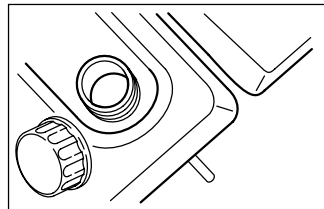

→ **STEP 9:**

Push the engine switch to the ON position.

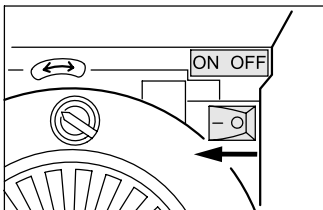

→ **STEP 10:**

Open fuel valve.

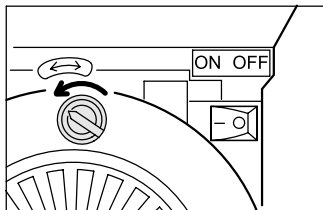

→ **STEP 11:**

Set CHOKE lever to the CHOKE position.

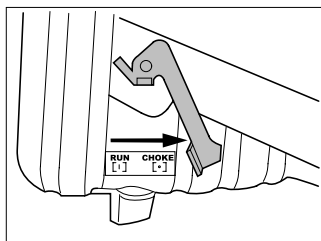

→ **STEP 12:**

Pull the starter handle.

If the engine fails to start after 3 pulls, squeeze the trigger gun to release pressure, and repeat step.

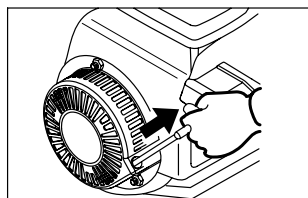

→ **STEP 13:**

Move back the CHOKE lever to the RUN position as indicated.

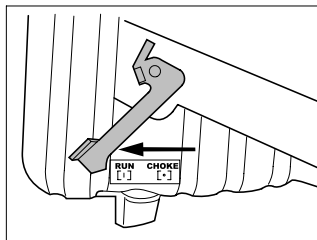

**NOTE:**

- Always check engine oil and gasoline before operating your pressure washer.
- Do NOT overfill engine oil
- Move CHOKE lever to the RUN position once the engine runs warm and stable.
- A WARM start require the CHOKE lever to be in the CHOKE position.



## USING THE ACCESSORIES

### High / Low pressure nozzle

This nozzle features four positions. The high setting (+) provides a steady powerful high pressure spray pattern, for general cleaning. The low setting (-) creates a low pressure spray pattern.

**Note:** Detergent is applied with the nozzle set at low pressure.

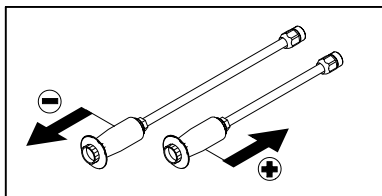

After pulling backwards to high pressure, turn wand left or right to change the spray pattern between point jet and flat jet.

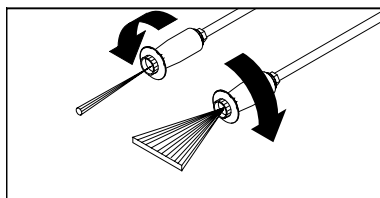

#### **⚠ WARNING**

*To avoid serious injury never point spray nozzle at yourself, other persons or animals.*

## WORKING WITH DETERGENTS

#### → STEP 1:

Slide spray wand tip to low pressure position.

#### → STEP 2:

Fill a container with Kärcher detergent. Place the filter end of detergent suction tube into the container.

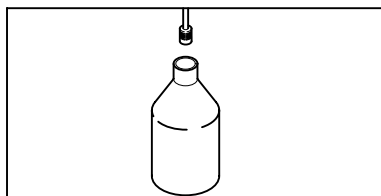

#### → STEP 3:

With the engine running, pull trigger to operate unit.

Liquid detergent is drawn into the unit and mixed with water.

Apply detergent to work area.

Do not allow detergent to dry on surface.

#### → STEP 4:

**Always** draw fresh water through the detergent suction tube when the cleaning job is done, to rinse/flush any remaining detergents from the injection system.

**For best results see Cleaning Tips for specific information on how to clean different surfaces.**

### Detergents

#### **⚠ CAUTION**

*This unit has been designed for use with cleaning detergents recommended by the manufacturer. The use of other cleaning detergents may affect the operation of the machine and void the warranty.*

#### **Always Use Kärcher Detergent for Best Results**

Kärcher biodegradable detergents are specially formulated to protect the environment and your pressure washer. The special formula won't clog the suction tube filter and will protect the internal parts of the pressure washer for a longer life. For Kärcher Deter-

gents, check your retailer or visit our website:

[www.karcher-usa.com/home](http://www.karcher-usa.com/home)

### **Kärcher detergents available in USA / Mexico:**

- All Purpose & Vehicle Cleaner
- Exterior House Cleaner
- Deck & Patio Cleaner
- Heavy Duty Degreaser

### **Kärcher detergents available in Canada:**

- Vehicle Wash
- Pressure Wash
- Deck & Fence Wash

- Degreaser

### **⚠ CAUTION**

#### **Never use:**

- Bleach, Chlorine products and other corrosive chemicals
- Liquids containing solvents (i.e., paint thinners, gasoline, oils)
- Tri-sodium phosphate products
- Ammonia products
- Acid-based products

These chemicals will harm the unit and will damage the surface being cleaned.

**Use of these items will void the warranty.**

## **TAKING A BREAK ..five minutes or more**

### **→ STEP 1:**

Push the engine switch to the OFF position.

### **→ STEP 2:**

Release trigger and engage gun safety lock.

## **SHUTTING DOWN & CLEAN-UP**

### **→ STEP 1:**

Remove detergent suction tube from container and insert into 1 gallon of fresh water.

Siphon water at low pressure for one minute.

### **→ STEP 2:**

Push the engine switch to the OFF position.

### **→ STEP 3:**

Close the fuel valve.

### **→ STEP 4:**

Turn off the water source.

### **→ STEP 5:**

Press trigger to release water pressure.

### **→ STEP 6:**

Release trigger and engage gun safety lock.

### **→ STEP 7:**

Disconnect the garden hose from the water inlet on the unit.

### **→ STEP 8:**

Disconnect the high pressure hose from the high pressure outlet.

## **WINTERIZING AND LONG-TERM STORAGE**

**→ 1:** Disconnect all water connections.

**→ 2:** Turn on the machine for a few seconds, until the water which had remained in the pump exits, turn off immediately.

**→ 3:** Do not allow high pressure hose to become kinked.

**→ 4:** Store the machine and accessories in a room which does not reach freezing temperatures. DO NOT store near fur-

nace or other sources of heat as it may dry out the pump seals.

### **⚠ CAUTION**

*Failure to follow the above directions will result in damage to the pump assembly and accessories and will void the warranty.*

*Kärcher also recommends the regular practice of using a pump protector like "Kärcher Pump Guard" to prevent cold weather damage during storage in the winter months.*

# MAINTENANCE INSTRUCTIONS

## Kärcher pump

### Initial Use

All Kärcher pumps ship with oil already inside direct from the factory. There is no need to add oil.

### Pump Inspection

You should routinely make a visual inspection of the pressure washer's pump. If you notice oil leaking around the pump seals, you should take the pressure washer to a

Kärcher-Authorized Service Center for repair. (You can locate a service center in your area online at [www.karcher-usa.com/service](http://www.karcher-usa.com/service).)

### Pump Maintenance

The pump on your Kärcher pressure washer does not require maintenance. Any attempts to service or alter the pump may damage your pressure washer and void your product warranty.

## Engine

Change the oil within the first 20 hours. Subsequent oil changes should be every 40 hours.

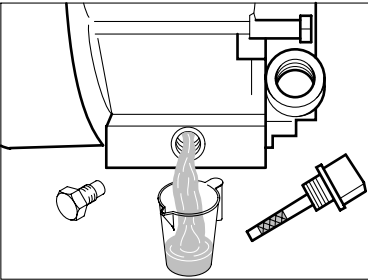

Clean the air filter every 40 hours.

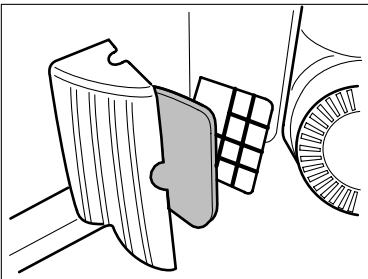

**Regular inspection table:**

	<b>Before every use</b>	<b>Every 20 hours</b>	<b>Every 40 hours</b>	<b>Every 100 hours</b>
Inspection and tightening of bolts and nuts.	x			
Check engine oil and add if necessary.	x			
Change of engine oil		only first time	x	
Check for fuel and oil leaks.	x			
Check and cleaning of air filter	x			
Clean around the recoil starter	x			
Clean the muffler cover.	x			
Check and clean the spark plug.			x	
Removal of carbon in combustion chamber.				by distributor only
Check and adjustment of valve clearance.				by distributor only
Replace the fuel lines.	3 years (or when necessary)			

## CLEANING TIPS

### Deck Cleaning

**(with or without detergent).** Pre-rinse deck and surrounding area with fresh water. If using Kärcher Deck Wash, apply to surface at low pressure. For best results, limit your work area to smaller sections of approximately 25 square feet. Allow Deck Wash to remain on surface 1-3 minutes. Do not allow detergent to dry on surface. Rinse at high pressure in a long sweeping motion keeping the spray nozzle approximately 3-6 inches from the cleaning surface. Always clean from top to bottom and from left to right. When moving on to a new section of the cleaning surface, be sure to overlap the previous section to eliminate stop marks and ensure a more even cleaning result.

#### **⚠ CAUTION**

*Do not use Dirtblaster spray nozzle on wood surface as it may cause damage.*

### House Siding

**(with or without detergent).** Pre-rinse cleaning surface with fresh water. If using Kärcher Pressure Wash, apply to surface at low pressure (for best results, limit your work area to sections of approximately 6 feet and always apply detergent from bottom to top). Allow Pressure Wash to remain on surface 1-3 minutes. Do not allow detergent to dry on surface, if surface appears to be drying, simply wet down surface with fresh water. If needed, use special wash brush attachment (not included) to remove stubborn dirt. Rinse at high pressure from top to bottom in an even sweeping motion keeping the spray nozzle approximately 6 inches from the cleaning surface.

#### **⚠ CAUTION**

*Do not use Dirtblaster spray nozzle on siding as it may cause damage.*

### Cement Patios, Brick and Stone

**(with or without detergent).** Pre-rinse cleaning surface with fresh water. If using Kärcher Pressure Wash or Degreaser, apply to surface at low pressure. For best results, limit your work area to smaller sections of approximately 25 square feet. Allow Pressure Wash or Degreaser to remain on surface 1-3 minutes. Do not allow detergent to dry on surface. Rinse at high pressure in a sweeping motion keeping the spray nozzle approximately 3-6 inches from the cleaning surface. Always clean from top to bottom and from left to right. For removing extremely stubborn stains, use the Dirtblaster Nozzle.

### Cars, Boats & Motorcycles

**(with or without detergent).** Pre-rinse vehicle with fresh water. If using Kärcher Touchless Vehicle Wash, apply to surface at low pressure. For best results, clean one side of vehicle at a time and always apply detergent from bottom to top, do not allow detergent to dry on surface. If needed, use special wash brush attachment (not included) to remove stubborn dirt. Rinse at high pressure in a sweeping motion keeping the spray nozzle approximately 6-8 inches from the cleaning surface (distance should increase when rinsing pin-striping or other sensitive surfaces). Always clean from top to bottom and from left to right. For best results, wipe surface dry with a chamois or soft dry cloth.

#### **⚠ CAUTION**

*Do not use Dirtblaster spray nozzle on vehicles as it may cause damage.*

## Barbecue Grills, Outdoor Power Equipment & Gardening Tools

**(with or without detergent).** Pre-rinse cleaning surface with fresh water. If using Kärcher Pressure Wash or Degreaser, apply detergent at low pressure. Allow Pressure Wash to remain on surface 1-3 minutes. Do not allow detergent to dry on surface. Rinse at high pressure keeping the spray nozzle approximately 3-6 inches from the cleaning surface. For removing extremely stubborn dirt, it may be necessary to move the spray nozzle even closer to the surface for greater dirt cutting action.

### **CAUTION**

*Do not use Dirtblaster spray nozzle on cloth, plastic or other sensitive surfaces as it may cause damage.*

## Patio & Lawn Furniture

**(with or without detergent).** Pre-rinse furniture and surrounding area with fresh water. If using Pressure Wash, apply to surface at low pressure. Allow Pressure Wash to remain on surface 1-3 minutes. Do not allow detergent to dry on surface. If needed use special Wash Brush Attachment (not included) to remove stubborn dirt. Rinse at high pressure in a sweeping motion keeping the spray nozzle approximately 3-6 inches from the cleaning surface. For best results, clean from top to bottom and from left to right.

### **CAUTION**

*Do not use Dirtblaster spray nozzle on patio or lawn furniture as it may cause damage.*

## Recommendations

- Before cleaning any surface an inconspicuous area should be cleaned to test spray pattern and distance for maximum cleaning results.
- If painted surfaces are peeling or chipping, use extreme caution as pressure washer may remove the loose paint from the surface.
- When using on surfaces which might come in contact with food, flush surfaces with plenty of drinking water.
- For additional cleaning tips, visit our website at [www.karcher-usa.com/home](http://www.karcher-usa.com/home)

## Optional Accessories

*Optional accessories are available to further enhance your cleaning capabilities. Please check our website [www.karcher-usa.com/home](http://www.karcher-usa.com/home) for pricing and up-to-date information.*

## TROUBLESHOOTING

### ⚠ CAUTION

Remove the spark plug cable to prevent accidental ignition of the engine before making any repair.

Symptom	Cause	Solution
Engine will not start	No gasoline	Fill gas tank
	Engine switch is in the OFF position.	Push the engine switch to the ON position.
	Fuel valve is closed	Open fuel valve.
	Water pressure built up in the machine.	Squeeze the trigger to release the pressure.
Unit does not reach high pressure.	Diameter of garden hose is too small.	Replace with a 5/8 inch or larger garden hose.
	Water supply is restricted.	Check garden hose for kinks, leaks and blockage.
	Not enough inlet water supply.	Turn water on full force. Check garden hose for kinks, leaks or blockage.
	Water inlet filter is clogged.	Remove filter and rinse out in warm water.
	Spray wand is on low pressure position.	Slide spray wand tip to low pressure position.
Output pressure varies high and low.	Not enough inlet water supply.	Turn water on full force. Check garden hose for kinks, leaks or blockage.
	Pump is sucking air.	Check that hoses and fittings are air tight. Turn off machine and purge pump by squeezing trigger gun until a steady flow of water emerges through the nozzle.
	Water inlet filter is clogged.	Remove filter and rinse out in warm water.
	Spray nozzle is obstructed.	Blow out or remove debris with a fine needle.
	Calcified gun, hose or spray wand.	Run distilled vinegar through detergent suction tube.

Symptom	Cause	Solution
No detergent.	Detergent suction tube not properly connected to the machine.	Check connection.
	Detergent is too thick.	Dilute detergent, for best results use Kärcher detergent.
	Filter on detergent suction tube is clogged.	Run warm water through filter to remove debris.
	Damaged or clogged detergent suction tube.	Remove obstruction or replace detergent suction tube.
	Spray nozzle is obstructed.	Blow out or remove debris with fine needle.
Garden hose connection leaks.	Loose fittings.	Tighten fittings.
	Missing/worn rubber washer.	Insert new washer.
Spray wand leaks.	Spray wand not properly attached.	Turn the swivel nut of the gun clockwise until connection is tight.
	Broken o-ring or plastic insert.	Call Customer Support
Pump is noisy.	Pump is sucking air.	Check that hoses and fittings are air tight. Turn off machine and purge pump by squeezing trigger gun until a steady flow of water emerges through the nozzle.
Water leaks from pump (up to 10 drops per minute is permissible).	Loose fittings.	Tighten fittings.
	Water seals are damaged or worn.	Call Customer Support
Oil Drip.	Oil seals are damaged or worn.	Call Customer Support

If you encounter any additional difficulties not listed, please call for help or visit our website.

**USA:** 1-800-537-4129  
[www.karcher-usa.com/home](http://www.karcher-usa.com/home)  
**Canada:** 1-800-537-4129  
[www.karcher-canada.com](http://www.karcher-canada.com)  
**Mexico:** 01-800-024-13-13  
[www.karcher.com.mx](http://www.karcher.com.mx)



# MANUAL DE USUARIO DEL LIMPIADOR DE ALTA PRESIÓN

Vista general del modelo	18
Instrucciones de seguridad	19
Instrucciones de montaje	21
Instrucciones de funcionamiento	21
Utilización de los accesorios	24
Trabajar con detergentes	24
Tomarse un descanso	25
Apagado y limpieza	25
Almacenamiento prolongado	26
Instrucciones de mantenimiento	26
Consejos de limpieza	28
Localización y reparación de averías	30

## Especificaciones

Presión de trabajo	2000 PSI
Volumen de agua	2,0 GPM
Absorción de detergente	0.15 - 0.20 GPM
Motor	87cc Grow A154 F
Nº de pieza	1.133-621.0
Nº de serie	

## Símbolos de aviso de seguridad

### PELIGRO

indica "una situación de peligro inminente que, si no se evita, puede causar lesiones graves e incluso la muerte".

### ADVERTENCIA

indica "una situación de peligro potencial que, si no se evita, puede causar lesiones e incluso la muerte".

### ATENCIÓN

indica "una situación de peligro potencial que, si no se evita, puede causar lesiones de poca importancia o leves", o daños materiales.

## Responsabilidades del propietario/usuario

El propietario y/o el usuario deben comprender bien las instrucciones de servicio y advertencias del fabricante antes de empezar a utilizar este limpiador de alta presión. Debe prestarse especial atención y tener muy claras las advertencias.

Si el operador no habla bien el inglés, el propietario/comprador debe responsabilizarse de leer y comentar las instrucciones y las advertencias en su lengua natal, y asegurarse de que entienda a la perfección su contenido.

El propietario y/o el usuario deben leer y guardar como referencia para el futuro las instrucciones del fabricante.

## Servicio de asistencia al cliente de Kärcher de EE.UU.

Llame al: **1-800-537-4129** si necesita ayuda o visite nuestra página Web:

**[www.karcher-usa.com/home](http://www.karcher-usa.com/home)**

Por favor, dedique unos minutos a registrar su aparato de lavado a presión en **[www.karcher-usa.com/warranty](http://www.karcher-usa.com/warranty)**

## Servicio de atención al cliente de Kärcher Canadá

Llame al: **1-800-537-4129** para recibir ayuda o visite nuestra página web:

**[www.karcher-canada.com](http://www.karcher-canada.com)**

## Soporte Kärcher Mexico

Llame al: **01-800-024-13-13** si necesita ayuda o visite nuestra página Web:

**[www.karcher.com.mx](http://www.karcher.com.mx)**

## VISTA GENERAL DEL MODELO

- 1 Asa de transporte
- 2 Manguera de alta presión
- 3 Barra pulverizadora
- 4 Depósito de gasolina
- 5 estrangulador (no mostrado)
- 6 Dispositivo de filtrado en la entrada del agua
- 7 Toma de agua con conector para manguera de jardín
- 8 Enchufe de chispa (no mostrado)
- 9 Tubo de succión de detergente con filtro
- 10 Salida de alta presión
- 11 Varilla del aceite
- 12 Pistola de disparo
- 13 Pestillo de seguridad de la pistola de disparo
- 14 Soporte de almacenamiento de la pistola/manguera

*Consulte el manual del motor para más información sobre el motor.*

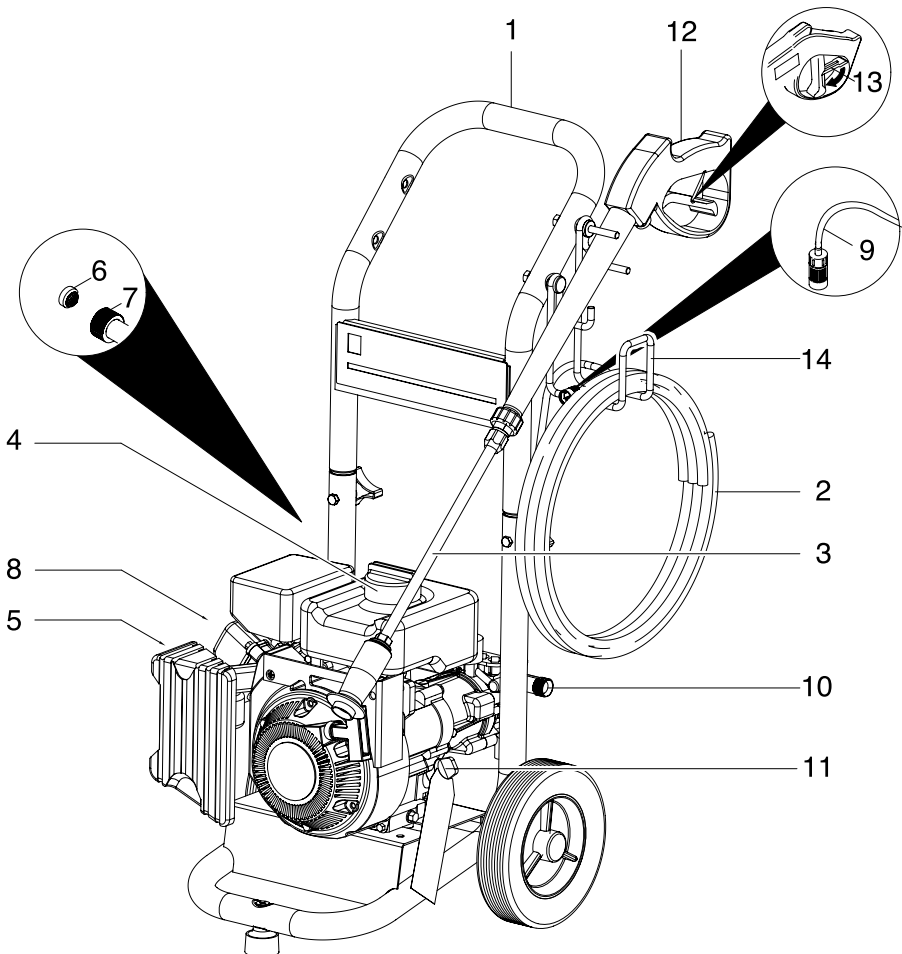

## INSTRUCCIONES IMPORTANTES DE SEGURIDAD

- *Antes de la puesta en marcha, leer el manual de instrucción del fabricante del motor, especialmente las indicaciones de seguridad.*

### **⚠ ADVERTENCIA**

*Al utilizar este producto, tome siempre las precauciones básicas, incluidas las siguientes:*

- *Lea todas las instrucciones antes de usar el producto.*
- *Para reducir el riesgo de lesiones, es preciso vigilar atentamente si se usa el producto cerca de niños.*
- *Es necesario saber cómo parar rápidamente el producto y parar hemorragias. Estar familiarizado con los mandos.*
- *Estar atento, prestar atención a lo que se está haciendo.*
- *No ponga en funcionamiento el producto si está cansado o está bajo la influencia de alcohol o drogas.*
- *Mantenga la zona de trabajo libre de personas.*
- *No sobrecargar o colocar sobre un soporte inestable. Mantener el equilibrio en todo momento.*
- *Utilizar gafas de seguridad.*
- *Seguir las instrucciones de mantenimiento especificadas en el manual.*

### **⚠ ADVERTENCIA**

*Riesgo de inyección o lesiones - no dirigir el chorro directamente sobre personas.*

- *Los aparatos a alta presión pueden resultar peligrosos si se usan de forma incorrecta. No se debe dirigir el aparato a personas, animales, dispositivos eléctricos o la equipo mismo.*
- *No pulverizar sobre conexiones eléctricas, enchufes o aparatos.*

### **⚠ ADVERTENCIA**

*Riesgo de explosión - no pulverizar sobre líquidos inflamables.*

- *No usar ácidos, alcalinos, disolventes, o cualquier material inflamable con este producto. Estos productos pueden causar heridas físicas al operario y daños irreparables a la máquina.*

### **⚠ ADVERTENCIA**

*La pistola rebota hacia atrás - sujetar con las dos manos.*

- *El seguro del gatillo de la pistola evita que el gatillo salte de forma involuntaria. El dispositivo de seguridad NO bloquea el gatillo en la posición ON.*

### **⚠ ATENCIÓN**

*Riesgo de asfixia - usar este producto únicamente en una zona bien ventilada.*

- *Operar y repostar la máquina en una zona bien ventilada, donde no haya dispositivos con un piloto o llama abierta tales como bóiler, calentadores de agua, etc.*

### **⚠ ATENCIÓN**

*Riesgo de incendio - no repostar la máquina mientras esté en funcionamiento..*

- *No poner en funcionamiento si se ha derramado gasolina. Mueva la máquina a otro lugar para evitar que se produzcan chispas.*
- *No retire la tapa del depósito de gas o añada combustible mientras el motor esté en funcionamiento o caliente. Añada combustible cuando el motor se haya enfriado, espere 2 o más minutos después de que se haya parado el motor.*
- *No fumar cuando se añada combustible*
- *No permitir a la manguera de alta presión que esté en contacto con la cinta de protección.*
- *No dejar la máquina sin supervisión cuando esté en funcionamiento.*
- *Evitar inclinar la máquina hacia un lado.*
- *No opere la máquina con la cinta o el limpiador de aire quitados. Especialmente para la cinta, compruebe periódicamente si el tornillo está bien apretado, está*

dañado o hay fugas, y ni se detecta algo anormal, repárelo o sustitúyalo.

- Inspeccione ocasionalmente los componentes del sistema de combustible por si hubiese fisuras o fugas. Sustituya los componentes cuando sea necesario.

### **⚠ ADVERTENCIA**

- Compruebe si hay chispas cuando se retire la bujía.
- No toque el cable de alto voltaje o la tapa de la bujía.
- No pare la máquina con la palanca del estrangulador.
- No ajuste la velocidad del motor de forma no razonable.
- No coloque las manos o los pies cerca de piezas en movimiento o rotación.

- No opere la máquina con material combustible cerca de la cinta.

### **⚠ ATENCIÓN**

- *No tocar las superficies calientes o permitir a los accesorios que estén en contacto con las superficies calientes.*
- *La máquina tiene superficies calientes que pueden causar quemaduras. Poner en funcionamiento el aparato en un ambiente seguro y lejos de niños.*
- Quite la basura, hierba u otros desechos alrededor de las laminillas refrigerantes y el arranque con cuerda.
- Use siempre gasolina nueva. La gasolina vieja puede causar acumulaciones en el carburador que podría causar un mal funcionamiento del motor.

### **CONSERVE ESTAS INSTRUCCIONES**

## **SUMINISTRO DE AGUA (Sólo agua fría)**

### **⚠ ATENCIÓN**

*Conecte la entrada de agua al suministro de agua principal, respete las normativas locales de la compañía de agua. En algunas zonas no se puede conectar directamente al suministro público de agua potable. Esto para asegurar que no entran productos químicos al suministro de agua. Se permite, por ejemplo, conectar directamente a través de un depósito receptor o bloqueo de reflujo.*

*Si entra suciedad en la entrada de agua se dañará el equipo. Para evitar correr este riesgo, recomendamos usar un filtro de agua.*

- La manguera del jardín debe tener al menos un diámetro de 5/8 pulgadas.
- El índice de flujo de agua no deben ser inferior a 2.8 GPM (galones por minuto).
- El índice de flujo se puede determinar si se deja correr el agua durante un minuto en un bidón de 5 galones.
- La temperatura de agua no debe exceder los 104°F/40°C.

- No usar la limpiadora de alta presión para agua contaminada con disolventes, por ejemplo para diluir pintura, gasolina, aceite etc.
- Evitar que entren escombros en la unidad, para ello use una fuente de agua limpia. Use un filtro adicional de agua.
- No utilizar la limpiadora de presión sin el agua encendida.

## INSTRUCCIONES DE MONTAJE

### → PASO 1:

Conectar el mango al bastidor de la limpiadora a presión. Alinear orificios, insertar pernos y apretar con la empuñadura.

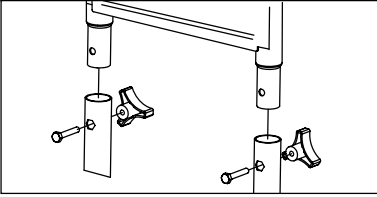

### → PASO 2:

Montar el mango de almacenamiento de la pistola/manguera.

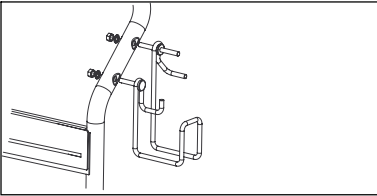

### → PASO 3:

Conectar la manguera de alta presión a la pistola pulverizadora.

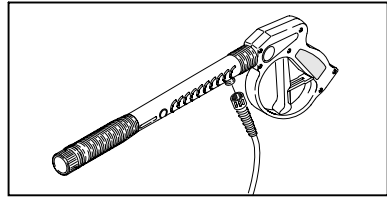

### → PASO 4:

Conectar la barra con la pistola pulverizadora.

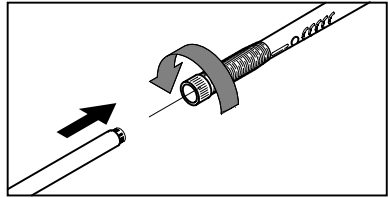

## INSTRUCCIONES DE FUNCIONAMIENTO

Siga las instrucciones paso a paso. Si no sigue las instrucciones podría, explícitamente, provocar un fallo prematuro del motor.

### ⚠ ATENCIÓN

*El motor es despachado sin aceite. Antes de dar arranque al motor, aprovisionelo de aceite. No lo llene demasiado. No poner en funcionamiento el motor con un nivel de aceite demasiado bajo o demasiado alto ya que se puede dañar el motor.*

### → PASO 1:

Añada el aceite (1 botella de SAE 15W 40SF/SJ) suministrado con su arandela de presión al cárter únicamente. Si no agrega aceite de motor podrá causar un fallo en el motor. Este tipo de fallo no está cubierto por la garantía del fabricante.

La cantidad de aceite no debería superar los 10 oz / 300ml.

A continuación se indican los niveles óptimos al añadir o comprobar el aceite.

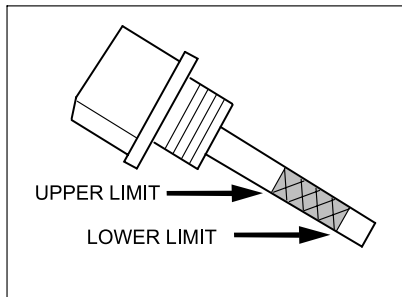
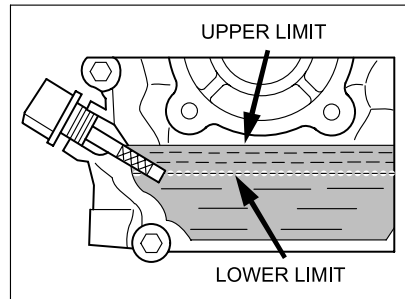

## **⚠ ATENCIÓN**

*Demasiado aceite puede sobrecalentar el motor. Los símbolos incluyen, pero no se limitan a: un aumento en el rendimiento del motor, fuga de aceite del brazo del gobernador, un sello de aceite, o el filtro de aire.*

Para corregir esto, purgue el aceite del motor y asegúrese de usar la cantidad correcta de aceite como se muestra previamente.

### → PASO 2:

Antes de arrancar el motor, **mueva la palanca del ESTRANGULADOR a la posición del ESTRANGULAR como se indica.**

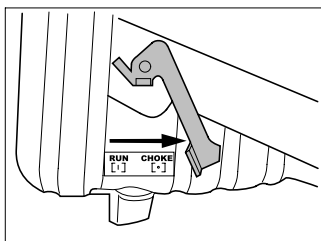

Después de que el motor se haya calentado y marche lentamente, **mueva la palanca del ESTRANGULADOR a la posición RUN como se indica.**

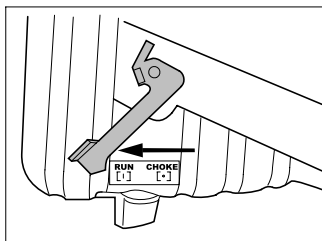

### **Arranque del motor caliente:**

mueva la palanca del ESTRANGULADOR a la posición de ESTRANGULAR como se indica en el paso anterior. Una vez alcanzada una marcha lenta estable, mueva la palanca ESTRANGULAR otra vez a la posición RUN.

### → PASO 3:

Conecte la manguera de alta presión a la salida de alta presión de la unidad.

### → PASO 4:

Conecte la manguera de jardín a la toma de agua de la unidad.

### → PASO 5:

Conecte la manguera de jardín a la toma de agua fría y abra el agua del todo.

**No usar agua caliente.**

### → PASO 6:

Si el seguro del gatillo de la pistola salta, evite que salte.

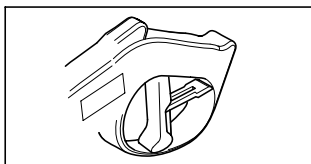

Sujete el gatillo de la pistola abierto hasta que se elimine el aire que haya del chorro de agua de baja presión.

### → PASO 7:

Comprobar el nivel de aceite.

Véase **STEP1** para detalles sobre niveles mín/máx

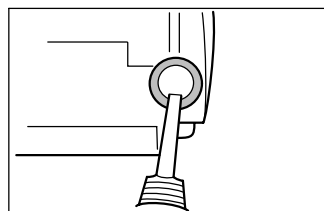

### → PASO 8:

Lenar el depósito de gasolina con gasolina sin plomo.

**No usar gasolina con plomo.**

**No mezcle aceite con la gasolina.**

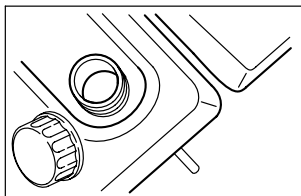

→ **PASO 9:**

Pulse interruptor de del motor a la posición ON.

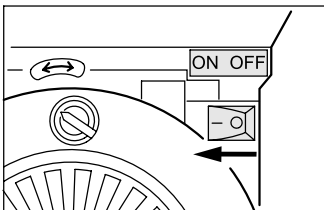

→ **PASO 10:**

Abrir la válvula de combustible.

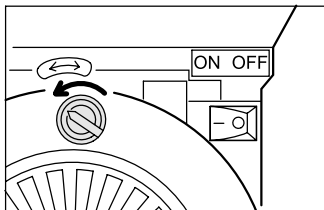

→ **PASO 11:**

Dejar la palanca del ESTRANGULADOR en la posición ESTRANGULAR.

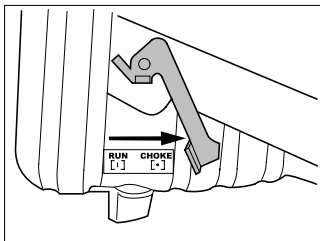

→ **PASO 12:**

tirar del mango de arranque.

Si el motor no arranca tras 3 intentos, apretar la pistola de gatillo para soltar presión y repetir el paso.

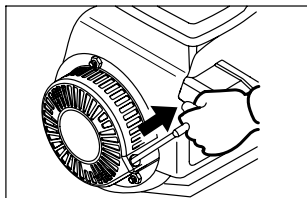

→ **PASO 13:**

Mover hacia atrás la palanca de ESTRANGULAR a la posición RUN como se indica.

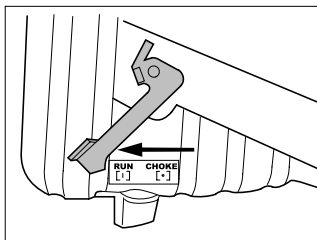

**NOTA:**

- Compruebe siempre el aceite de motor y la gasolina antes de operar su arandela de presión.
- NO agregue demasiado aceite del motor
- Mueva la palanca del ESTRANGULADOR a la posición RUN una vez que el motor entre en calor y funcione de forma estable.
- Un arranque CALIENTE requiere que la palanca del ESTRANGULADOR esté en la posición ESTRANGULAR.

## UTILIZACIÓN DE LOS ACCESORIOS

### Tubo aplicador (de presión alta y baja)

Esta boquilla tiene cuatro posiciones. La configuración (+) ajusta la pulverización a una presión alta, potente y continua, ideal para una limpieza general. La configuración (-) ajusta la pulverización a una presión más baja.

**Nota:** Para aplicar detergente, girar el anillo regulador al símbolo de presión baja (-)

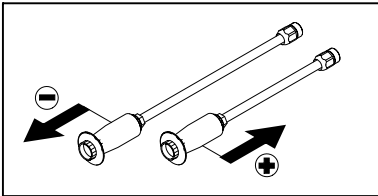

quierda o hacia la derecha para cambiar de tipo de pulverización entre chorro en punta y chorro plano.

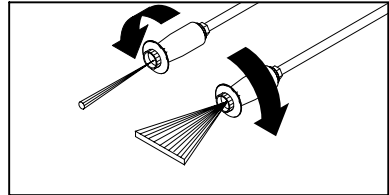

#### **⚠ ADVERTENCIA**

*Para evitar heridas graves, nunca dirija la boquilla pulverizadora hacia usted mismo, hacia otras personas o hacia animales.*

Tras tirar hacia atrás para ajustar a alta presión, mueva la vara de mando hacia la iz-

## TRABAJAR CON DETERGENTES

### → PASO 1:

Deslice la punta de la vara de mando para la posición de baja presión.

### → PASO 2:

Llene el recipiente con detergente Kärcher. Coloque el extremo con filtro del tubo de succión de detergente dentro del recipiente.

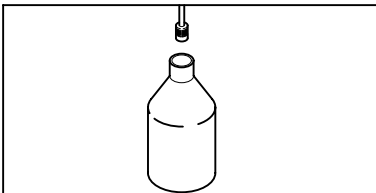

### → PASO 3:

Con el motor en marcha, tirar del gatillo para poner el equipo en funcionamiento. *El detergente líquido se introduce en el equipo y se mezcla con agua.* Aplicar detergente al área de trabajo.

No permitir que el detergente se seque sobre la superficie.

### → PASO 4:

Dejar correr **siempre** agua fresca por el tubo de absorción de detergente al acabar el trabajo de limpieza para limpiar/extraer los restos de detergente del sistema de inyección.

**Para obtener mejores resultados, consulte la sección de consejos de limpieza para obtener información específica sobre cómo limpiar diferentes superficies.**

### Detergentes

#### **⚠ ATENCIÓN**

*Siga las instrucciones de mantenimiento específicas en el manual*

*Este aparato ha sido diseñado para ser utilizado con detergentes de limpieza del fabricante. El uso de otros detergentes de limpieza puede afectar al funcionamiento del aparato y hacer que deje de tener validez la garantía.*



### **Utilice siempre detergente Kärcher para obtener los mejores resultados**

Los detergentes biodegradables de Kärcher han sido especialmente concebidos para proteger el medio ambiente y el limpiador a presión. Su fórmula especial no obstruirá el filtro del tubo de succión y protegerá las piezas internas del limpiador de alta presión para que su vida útil sea más larga. Para adquirir los detergentes Kärcher, diríjase a su comerciante minorista o llame a nuestro centro de asistencia si necesita ayuda.

### **Detergentes Kärcher disponibles en EE.UU. / Méjico:**

- Para todos los usos para limpiar automóviles
- Limpiador de exteriores de casas
- Limpiador de pisos y patios
- Desengrasante muy potente

### **Detergentes Kärcher disponibles en Canadá:**

- Lavado de vehículos
- Lavado a presión
- Lavado de pisos y vallas
- Desengrasante

### **⚠ ATENCIÓN**

#### **No utilice nunca:**

- Lejía, productos que contengan cloro ni otro tipo de productos químicos corrosivos
- Líquidos que contengan disolventes (p. ej., diluyentes de pintura, gasolina, aceites)
- Productos de fosfato trisódico
- Productos con amoniaco
- Productos con base ácida

Los productos químicos mencionados dañarán la unidad y dañarán la superficie que se limpie.

**El uso de estos objetos invalidará la garantía.**

## **TOMARSE UN DESCANSO de cinco minutos o más**

### **→ PASO 1:**

Pulse interruptor de del motor a la posición OFF.

### **→ PASO 2:**

Suelte el gatillo y accione el pestillo de seguridad de la pistola.

## **APAGADO Y LIMPIEZA**

### **→ PASO 1:**

Quitar el tubo de absorción de detergente del bidón e introducir en un galón de agua limpia.

Sacar agua a baja presión durante un minuto.

### **→ PASO 2:**

Pulse interruptor de del motor a la posición OFF.

### **→ PASO 3:**

Cerrar la válvula de combustible.

### **→ PASO 4:**

Cierre el grifo del agua.

### **→ PASO 5:**

Presione el gatillo para que salga la presión.

### **→ PASO 6:**

Suelte el gatillo y accione el pestillo de seguridad de la pistola.

### **→ PASO 7:**

Desconecte la manguera de jardín de la toma de agua de la unidad.

### **→ PASO 8:**

Desconecte la manguera de alta presión de la salida de alta presión.

# PROTECCIÓN CONTRA LOS AGENTES INVERNALES Y ALMACENAMIENTO PROLONGADO

- 1: Desconecte todas las conexiones de agua.
- 2: Encienda el aparato durante unos segundos hasta que haya salido el agua que haya quedado en la bomba, y apáguelo inmediatamente.
- 3: Evite que la manguera de alta presión se retuerza.
- 4: Almacene el aparato y los accesorios en una habitación que no llegue a temperaturas bajo cero. NO lo almacene cerca de hornos u otras fuentes de calor,

ya que se podrían secar las juntas de estanqueidad de la bomba.

## ⚠ ATENCIÓN

*Si no se cumplen las instrucciones mencionadas arriba, el grupo de la bomba y los accesorios sufrirán daños y anular su garantía. Kärcher también recomienda el práctica general de usar un protector de bomba como "Protección de bomba Kärcher" para ayudar en el almacenamiento durante los meses de invierno.*

## INSTRUCCIONES DE MANTENIMIENTO

### Bomba Kärcher

#### Uso inicial

Todas las bombas Kärcher viene con aceite directamente de fábrica. No es necesario añadir aceite.

#### Inspección de la bomba

Debe realizar una inspección visual de rutina de la bomba de la limpiadora a presión. Si ve que pierde aceite en las juntas de la bomba, lleve la limpiadora a presión a un

servicio técnico autorizado de Kärcher.

(Puede localizar a un servicio técnico en su zona online en [www.karcher-usa.com/servicio](http://www.karcher-usa.com/servicio).)

#### Mantenimiento de la bomba

La bomba de su limpiadora Kärcher no precisa mantenimiento. Cualquier intento de revisar o modificar la bomba puede dañar su limpiadora a presión y anular su garantía.

### Motor

Cambie el aceite durante las 20 primeras horas. Los cambios posteriores de aceite deben ser cada 40 horas.

Limpie el filtro de aire cada 40 horas.

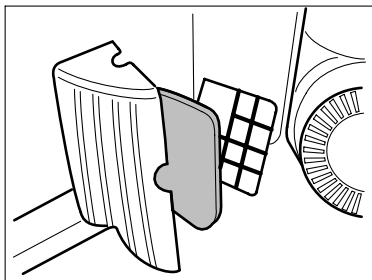
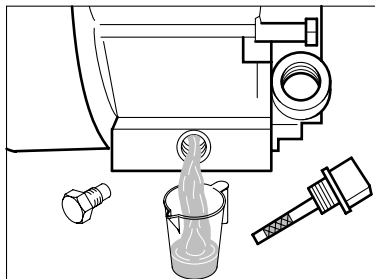

**Tabla de inspección regular:**

	Antes de cada uso	Cada 20 horas	Cada 40 horas	Cada 100 horas
Inspección y apriete de pernos y ranuras.	x			
Compruebe el aceite del motor y agregue si fuese necesario.	x			
Cambie el aceite del motor		sólo la primera vez	x	
Comprobar si hay fugas de combustible o aceite.	x			
Comprobar y limpiar el filtro de aire	x			
Limpia alrededor del arranque con cuerda	x			
Limpie la cubierta de la cinta.	x			
Comprobar y limpiar la bujía.			x	
Eliminación de carbón en una cámara de combustión.				sólo por el distribuidor
Comprobar y ajustar el acceso de la válvula.				sólo por el distribuidor
Sustituir los conductos de combustible.	3 años (o cuando sea necesario)			

## CONSEJOS DE LIMPIEZA

### Limpieza de cubiertas

**(con o sin detergente).** Preenjuague la cubierta y el área circundante con agua limpia. Si utiliza Deck Wash de Kärcher, aplíquelo en la superficie a baja presión. Para obtener mejores resultados, divida el área de trabajo en pequeñas secciones de aprox. 25 pies cuadrados. Deje el Deck Wash sobre la superficie durante 1-3 minutos. No deje que se seque el detergente sobre la superficie. Enjuague a alta presión mediante un movimiento de barrido, manteniendo la boquilla pulverizadora a aprox. 3-6 pulgadas de la superficie a limpiar. Limpie siempre de arriba a abajo y de izquierda a derecha. Cuando pase a la siguiente sección de la superficie a limpiar, asegúrese de solapar la nueva sección con la sección anterior para evitar que queden marcas de parada y garantizar, así, un resultado homogéneo.

#### ⚠ **ATENCIÓN**

*No usar la boquilla pulverizadora para levantar suciedad sobre una superficie de madera ya que puede causar daños.*

### Solapados de la casa

**(con o sin detergente).** Preenjuague la superficie a limpiar con agua limpia. Si utiliza Pressure Wash de Kärcher, aplíquelo a la superficie a baja presión (para obtener mejores resultados, divida la zona de trabajo en secciones de aproximadamente 6 pies y aplique siempre el detergente de abajo a arriba). Deje el Pressure Wash sobre la superficie durante 1-3 minutos. No deje que el detergente se seque sobre la superficie. Si ve que la superficie se va a secar, simplemente moje la superficie con agua limpia. Si es necesario, utilice un accesorio especial con cepillo de lavado (no incluido) para quitar la suciedad difícil. Enjuague a alta presión mediante un movimiento de barrido homogéneo, manteniendo la boquilla pulve-

rizadora a aprox. 6 pulgadas de la superficie a limpiar.

#### ⚠ **ATENCIÓN**

*No usar la boquilla pulverizadora para levantar suciedad sobre revestimientos ya que puede causar daños.*

### Patios de cemento, ladrillos y piedras

**(con o sin detergente).** Preenjuague la superficie a limpiar con agua limpia. Si utiliza Pressure Wash o Degreaser de Kärcher, aplíquelo en la superficie a baja presión. Para obtener mejores resultados, divida el área de trabajo en pequeñas secciones de aprox. 25 pies cuadrados. Deje el Pressure Wash o Degreaser sobre la superficie durante 1-3 minutos. No deje que se seque el detergente sobre la superficie. Enjuague a alta presión mediante un movimiento de barrido, manteniendo la boquilla pulverizadora a aprox. 3-6 pulgadas de la superficie a limpiar. Limpie siempre de arriba a abajo y de izquierda a derecha. Para quitar manchas especialmente difíciles, utilice la boquilla desincrustante.

### Coches, barcas y motos

**(con o sin detergente).** Preenjuague el vehículo con agua limpia. Si utiliza Touchless Vehicle Wash de Kärcher, aplíquelo en la superficie a baja presión. Para obtener mejores resultados, limpie un lado del vehículo cada vez y aplique siempre el detergente de abajo a arriba. No deje que el detergente se seque sobre la superficie. Si es necesario, utilice un accesorio especial con cepillo de lavado (no incluido) para quitar la suciedad difícil. Enjuague a alta presión mediante un movimiento de barrido y manteniendo la boquilla pulverizadora a aprox. 6-8 pulgadas de la superficie a limpiar (la distancia se debe incrementar en el caso de que se en-

juaguen superficies con ranuras u otras superficies delicadas). Limpie siempre de arriba a abajo y de izquierda a derecha. Para obtener mejores resultados, seque la superficie con una gamuza o un trapo suave y seco.

#### **⚠ ATENCIÓN**

*No usar la boquilla pulverizadora para levantar suciedad sobre vehículos ya que puede causar daños.*

### **Parrillas de barbacoas, equipos con motor exteriores y herramientas de jardín**

**(con o sin detergente).** Preenjuague la superficie a limpiar con agua limpia. Si utiliza Pressure Wash de Kärcher o Degreaser, aplique el detergente a baja presión. Deje el Pressure Wash sobre la superficie 1-3 minutos. No deje que el detergente se seque sobre la superficie. Enjuague a alta presión manteniendo la boquilla pulverizadora a aprox. 3-6 pulgadas de la superficie a limpiar. Para quitar suciedad especialmente difícil, puede ser necesario tener que poner la boquilla pulverizadora más cerca para que la potencia de limpieza sea mayor.

#### **⚠ ATENCIÓN**

*No usar la boquilla pulverizadora para levantar suciedad sobre paños, plástico u otras superficies delicadas ya que puede causar daños.*

### **Mobiliario de patios y jardines**

**(con o sin detergente).** Preenjuague el mueble y el área circundante con agua limpia. Si utiliza Pressure Wash de Kärcher, aplíquelo a la superficie a baja presión. Deje el Pressure Wash sobre la superficie durante 1-3 minutos. No deje que se seque el detergente sobre la superficie. Si es necesario, utilice un accesorio especial con cepillo de lavado (no incluido) para quitar la suciedad difícil. Enjuague a alta presión mediante un movimiento de barrido, manteniendo la boquilla pulverizadora a aprox. 3-6 pulgadas de la superficie a limpiar. Para obtener mejores resultados, limpie de arriba a abajo y de izquierda a derecha.

#### **⚠ ATENCIÓN**

*No usar la boquilla pulverizadora para levantar suciedad sobre terrazas o muebles de jardín ya que puede causar daños.*

### **Recomendaciones**

- Antes de limpiar cualquier superficie, se debe limpiar una parte de la misma que no se vea para probar el ajuste del pulverizado y la distancia para obtener los mejores resultados de limpieza.
- Si las superficies pintadas se están pelando o desconchando, extreme las precauciones, ya que el limpiador a presión podría arrancar la pintura suelta de la superficie.
- Cuando se utilice en superficies que puedan entrar en contacto con comida, enjuáguelas abundantemente con agua potable.

### **Accesorios opcionales**

*Se pueden adquirir accesorios opcionales para mejorar su capacidad de limpieza. Consulte nuestra página web [www.karcher-usa.com/home](http://www.karcher-usa.com/home) para información sobre precios y novedades.*

## LOCALIZACIÓN Y REPARACIÓN DE AVERÍAS G

### ⚠ ATENCIÓN

Quitar el cable de enchufe de chispas para evitar que el motor se encienda de forma in-

voluntaria antes de realizar cualquier reparación.

Síntoma	Causa	Solución
El motor no arranca	No hay gasolina	Llenar el depósito de gasolina
	El interruptor del motor está en la posición OFF.	Pulse interruptor de del motor a la posición ON.
	La válvula de combustible está cerrada	Abrir la válvula de combustible.
	Presión de agua formada en la máquina.	Apretar el gatillo para liberar presión.
La unidad no llega a la alta presión.	El diámetro de la manguera de jardín es demasiado pequeño.	Sustituir con una manguera de jardín de 5/8 pulgadas o más.
	El suministro de agua está restringido.	Compruebe si la manguera de jardín tiene grietas, fugas o si está obstruida.
	El suministro de agua de entrada no es suficiente.	Abra el grifo de agua del todo. Compruebe si la manguera de jardín tiene grietas, fugas o si está obstruida.
	El filtro de entrada de agua está obstruido.	Quite el filtro y enjuáguelo en agua caliente.
	El pulverizador telescópico está en la posición de baja presión.	Deslice la punta de la vara de mando para la posición de baja presión.
La presión de salida varía entre alta y baja presión.	El suministro de agua de entrada no es suficiente.	Abra el grifo de agua del todo. Compruebe si la manguera de jardín tiene grietas, fugas o si está obstruida.
	La bomba está succionando aire.	Compruebe que las mangueras y conectores están bien apretados. Apague el aparato y purgue la bomba apretando la pistola de disparo hasta que salga un caudal constante de la boquilla.
	El filtro de entrada de agua está obstruido.	Quite el filtro y enjuáguelo en agua caliente.
	La boquilla pulverizadora está atascada.	Limpié con aire comprimido o quite la suciedad con una aguja fina.
	Pistola, manguera o pulverizador telescópico calcificados.	Vierta vinagre destilado por el tubo de succión de detergente.

Síntoma	Causa	Solución
No entra detergente.	El tubo de succión de detergente no está correctamente conectado al aparato.	Compruebe la conexión.
	El detergente está demasiado espeso.	Diluya el detergente. Para obtener mejores resultados utilice detergente Kärcher.
	El filtro del tubo de succión de detergente está obstruido.	Deje correr agua caliente por el filtro para quitar la suciedad.
	El tubo de succión de detergente está dañado u obstruido.	Quite la obstrucción o reemplace el tubo de succión de detergente.
	La boquilla pulverizadora está atascada.	Limpie con aire comprimido o quite la suciedad con una aguja fina.
La conexión de la manguera de jardín fuga.	Las conexiones están sueltas.	Apriete las conexiones.
	No hay arandela de gaucho o está desgastada.	Inserte una arandela nueva.
El pulverizador telescópico fuga.	El pulverizador telescópico no está montado correctamente.	Girar la ranura giratoria de la pistola en el sentido de las agujas del reloj hasta ajustar la conexión.
	Anillo tórico o inserción de plástico rotos.	Llame al Servicio de asistencia al cliente.
La bomba hace ruido.	La bomba está succionando aire.	Compruebe que las mangueras y conectores están bien apretados. Apague el aparato y purgue la bomba apretando la pistola de disparo hasta que salga un caudal constante de la boquilla.
Fuga agua de la bomba (hasta 10 gotas por minuto es permisible).	Las conexiones están sueltas.	Apriete las conexiones.
	Las juntas de estanqueidad de agua están dañadas o desgastadas.	Llame al Servicio de asistencia al cliente.
Goteo de aceite.	La juntas de estanqueidad de aceite están dañadas o desgastadas.	Llame al Servicio de asistencia al cliente.

Si tiene más problemas de los que están indicados, llame o visite nuestra página web.

**EE.UU.:** 1-800-537-4129  
[www.karcher-usa.com/home](http://www.karcher-usa.com/home)  
**Canadá:** 1-800-537-4129  
[www.karcher-canada.com](http://www.karcher-canada.com)  
**Méjico:** 01-800-024-13-13  
[www.karcher.com.mx](http://www.karcher.com.mx)

# NETTOYEUR HAUTE PRESSION - MANUEL D'UTILISATION

Généralités	33
Consignes de sécurité importantes	34
Instructions de montage	36
Mode d'emploi	37
Utilisation des accessoires	40
Emploi de détergents	40
Prendre une pause	41
Arrêt de l'appareil et nettoyage	41
Remisage hivernal et entreposage à long terme	42
Consignes d'entretien	42
Conseils de nettoyage	44
Dépannage	46

## Caractéristiques

Pression de fonctionnement	2000 livres/pouce <sup>2</sup>
Débit d'eau	2,0 GPM
Aspiration de détergent	0,15 - 0,20 GPM
Moteur	87cc Grow A154 F
N° de pièce	1.133-621.0
N° de série	

## Symboles d'alerte de sécurité

### **DANGER**

Identifie "une situation de danger imminent qui, si elle n'est pas évitée, entraîne la mort ou des blessures graves".

### **AVERTISSEMENT**

Identifie "une situation de danger potentiel qui, si elle n'est pas évitée, pourrait entraîner la mort ou des blessures".

### **ATTENTION**

Identifie "une situation de danger potentiel qui, si elle n'est pas évitée, peut éventuellement entraîner des blessures légères ou modérées" ou des dommages matériels.

## Responsabilité du propriétaire/de l'utilisateur

Avant d'utiliser ce nettoyeur pression, le propriétaire et/ou l'utilisateur doit impérativement avoir pris connaissance des consignes d'utilisation et mises en garde du fabricant. Il est nécessaire d'insister sur les avertissements et de les comprendre.

Si l'utilisateur ne parle pas couramment l'anglais, l'acheteur/le propriétaire doit lire les consignes et mises en garde du fabricant avec l'utilisateur dans la langue maternelle de ce dernier et s'assurer qu'il en comprend bien le contenu.

Le propriétaire et/ou l'utilisateur doit se familiariser avec les consignes du fabricant et les conserver afin de pouvoir s'y référer ultérieurement.

## Service à la clientèle aux États-Unis

Appeler : **1-800-537-4129** pour obtenir de l'aide ou visiter notre site Web :

**[www.karcher-usa.com/home](http://www.karcher-usa.com/home)**

Prenez quelques minutes pour enregistrer votre nettoyeur pression en ligne à l'adresse suivante **[www.karcher-usa.com/warranty](http://www.karcher-usa.com/warranty)**

## Service après-vente Kärcher CDN

Assistance téléphonique : **1-800-537-4129** ou site Web :

**[www.karcher-canada.com](http://www.karcher-canada.com)**

## Assistance Kärcher Mexique

Appeler : **01-800-024-13-13** pour obtenir de l'aide ou visiter notre site Web :

**[www.karcher.com.mx](http://www.karcher.com.mx)**



## GÉNÉRALITÉS

- 1 Poignée
  - 2 Tuyau à haute pression
  - 3 Lance
  - 4 Réservoir à essence
  - 5 Starter  
(non présenté)
  - 6 Filtre dans l'entrée d'eau
  - 7 Entrée d'eau avec raccord pour tuyau d'arrosage
  - 8 Bougie d'allumage  
(non présenté)
  - 9 Tuyau d'aspiration du détergent avec filtre
  - 10 Sortie haute pression
  - 11 Jauge à huile
  - 12 Poignée-pistolet
  - 13 Verrouillage de sécurité de la poignée-pistolet
  - 14 Support du pistolet/flexible
- Pour de plus amples informations à propos du moteur, reportez-vous au manuel du moteur.*

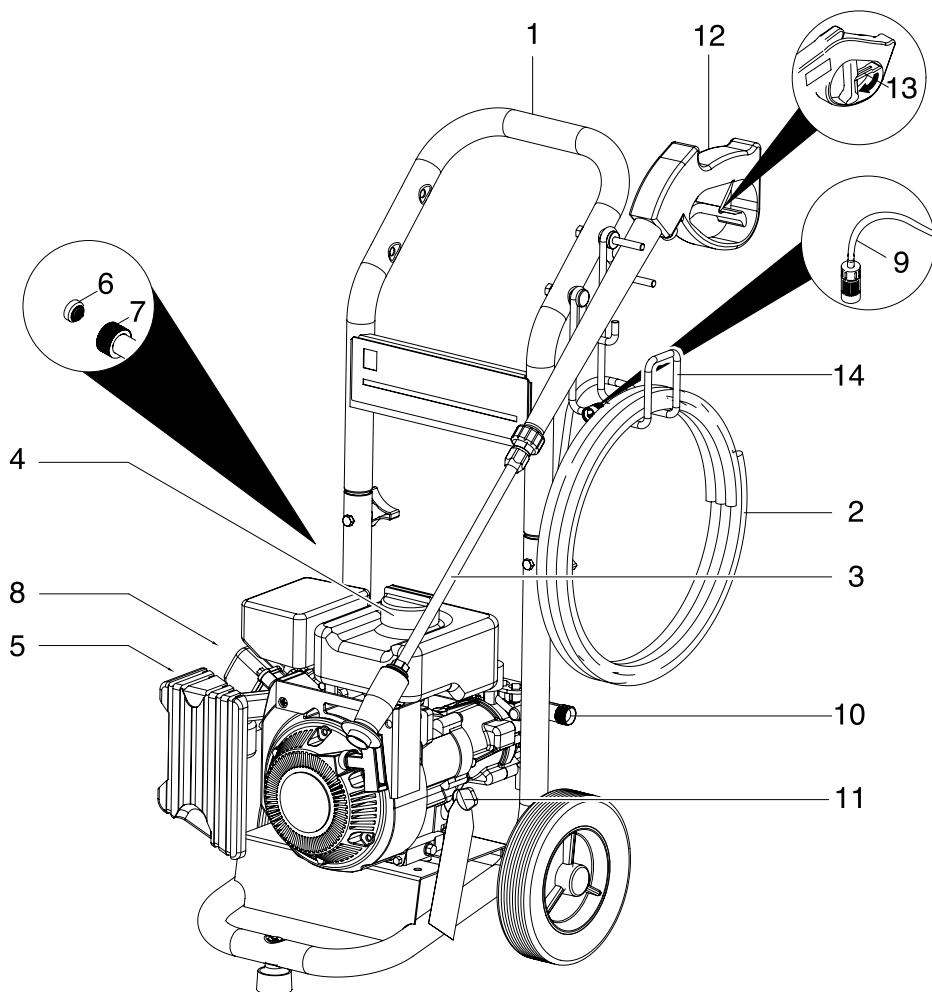

## CONSIGNES DE SÉCURITÉ IMPORTANTES

- Avant la mise en service, lire le mode d'emploi du constructeur du moteur et en particulier respecter les consignes de sécurité.

### **⚠ AVERTISSEMENT**

En utilisant ce produit, toujours observer une certaine prudence élémentaire, incluant notamment:

- Lire toutes les instructions de service avant d'utiliser l'appareil.
- Afin de minimiser les risques de blessure, ne jamais laisser l'appareil sans surveillance lorsque celui-ci est utilisé à proximité d'enfants.
- Il est impératif de savoir arrêter et mettre l'appareil hors pression rapidement. Une connaissance approfondie des commandes est nécessaire.
- Rester attentif – se concentrer sur la tâche en cours.
- L'utilisateur ne doit jamais faire usage de l'appareil lorsqu'il est fatigué ou sous l'emprise d'alcool ou de drogues.
- Veiller à ce qu'aucun individu ne se trouve dans la zone de travail.
- Ne jamais passer ou monter sur des supports instables. Toujours rester stable et équilibré.
- Le port de lunettes de protection est obligatoire.
- Respecter les consignes d'entretien figurant dans le manuel.

### **⚠ AVERTISSEMENT**

Risque de projection ou de blessure – Ne pas diriger le jet de vapeur en direction d'individus.

- En cas d'utilisation incorrecte, les jets haute pression peuvent être dangereux. Ne jamais diriger les jets de vapeur en direction d'individus, d'animaux, de dispositifs électriques ou de l'appareil lui-même.
- Ne pas vaporiser les branchements électriques, les prises ou les ferrures.

### **⚠ AVERTISSEMENT**

Risque d'explosion – Ne pas vaporiser de liquides inflammables.

- N'utiliser en aucun cas d'acides, de solutions alcalines, de solvants ou de produits inflammables dans cet appareil. Ces produits peuvent être à l'origine de blessures graves ou d'endommagement irréversible de l'appareil.

### **⚠ AVERTISSEMENT**

Le pistolet génère une force de propulsion – Le maintenir toujours à deux mains.

- Le dispositif de sécurité de la poignée-pistolet permet d'éviter tout actionnement accidentel de la gâchette. Ce dispositif de sécurité NE verrouille PAS la gâchette en position marche (ON).

### **⚠ ATTENTION**

Risque d'asphyxie – Utiliser l'appareil uniquement dans des zones bien ventilées.

- Utiliser et faire le plein de l'appareil exclusivement dans une zone bien ventilée, exempte de dispositifs à veilleuse ou présentant une flamme vive, tels que les chaudières, les chauffe-eau, etc.

### **⚠ ATTENTION**

Risque d'incendie – Ne jamais faire l'appoint de carburant lorsque l'appareil est en fonctionnement.

- Ne pas utiliser l'appareil si de l'essence a été renversée. Dans ce cas, déplacer l'appareil vers un autre endroit en veillant à ne pas créer d'étincelles.
- Ne pas retirer le bouchon du réservoir de carburant ou rajouter du carburant pendant que le moteur tourne ou est chaud. Faire l'appoint de carburant une fois que le réservoir a refroidi en attendant 2 minutes ou plus après avoir arrêté le moteur.
- Ne pas fumer lorsque vous ajoutez du carburant.

- *Le flexible haute pression ne doit jamais entrer en contact avec le carter de l'échappement.*
- *Ne jamais laisser l'appareil en service sans surveillance.*
- *Éviter de faire basculer l'appareil sur le côté.*
- Ne pas faire fonctionner la machine avec l'échappement ou le nettoyeur d'air démonté. En particulier pour l'échappement, contrôler périodiquement le serrage de la vis de montage, la présence de dommage ou de fuite, et si un défaut est trouvé, procéder à la réparation ou au remplacement.
- Inspecter occasionnellement les composants du système de carburant pour contrôler la présence de fentes ou de fuites. Remplacer les composants quand cela est nécessaire.

#### **⚠ AVERTISSEMENT**

- Ne pas contrôler les étincelles lorsque le connecteur d'étincelles est débranché.
- Ne pas toucher le câble haute tension ou le capuchon du branchement d'étincelle.
- Ne pas arrêter la machine en utilisant le levier de starter.

- Ne pas régler la vitesse du moteur de manière déraisonnable.
- Ne pas poser les mains ou les pieds à côté des pièces en mouvement ou en rotation.
- Ne pas faire fonctionner la machine avec des matériaux combustibles dans la zone de l'échappement.

#### **⚠ ATTENTION**

- *Éviter de toucher les surfaces chaudes ou de mettre des accessoires en contact avec ces dernières.*
- *La machine présente des surfaces chaudes. Tout contact avec ces dernières peut être source de brûlures. Utiliser l'appareil dans un lieu sûr et à l'écart des enfants.*
- Retirer les déchets, l'herbe et les autres débris autour des ailettes de refroidissement et du démarreur de recul.
- Toujours utiliser du carburant neuf. Du carburant âgé pourrait former des dépôts dans le carburateur ce qui entraînerait un mauvais fonctionnement du moteur.

#### **CONSERVER CES INSTRUCTIONS !**

### **ALIMENTATION EN EAU (eau froide uniquement)**

#### **⚠ ATTENTION**

*Lors du raccordement de l'arrivée d'eau à la conduite principale d'alimentation en eau, respecter les réglementations locales de votre société de distribution d'eau. Dans certaines zones, il est interdit de raccorder directement l'appareil au système public d'alimentation en eau potable. Cette mesure est destinée à éviter toute infiltration de produits chimiques dans le circuit d'alimentation en eau. Toutefois, l'appareil peut être raccordé par exemple à un réservoir collecteur ou à un disconnecteur hydraulique. Les impuretés contenues dans l'eau d'alimentation peuvent endommager l'appareil. Afin d'éviter les risques d'en-*

*dommagement, nous recommandons l'emploi d'un filtre à eau.*

- Le tuyau d'arrosage doit avoir un diamètre minimum de 5/8 pouces.
- Le débit de l'alimentation en eau ne doit pas être inférieur à 2,8 GPM (gallons par minute).
- Pour calculer le débit, faire couler l'eau pendant une minute dans un récipient vide d'une contenance de 5 gallons.
- La température de l'eau d'alimentation ne doit pas excéder 104 °F/40 °C.
- Ne jamais aspirer d'eau contaminée par des solvants, par exemple des diluants pour peinture, de l'essence, de l'huile, etc..
- Toujours utiliser une source d'eau propre afin d'éviter toute infiltration de débris

dans l'appareil. Utiliser un filtre à eau supplémentaire.

- Ne pas mettre le nettoyeur pression en service lorsque l'arrivée d'eau n'est pas ouverte.

## INSTRUCTIONS DE MONTAGE

### → ETAPE 1 :

Fixer le manche au châssis du nettoyeur pression. Aligner les orifices, insérer les boulons et les serrer à l'aide d'écrous borgnes.

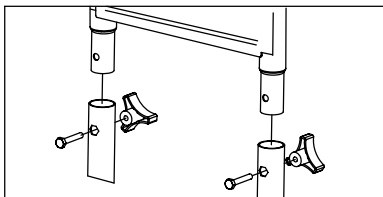

### → ETAPE 2 :

Monter le support de rangement du pistolet/flexible.

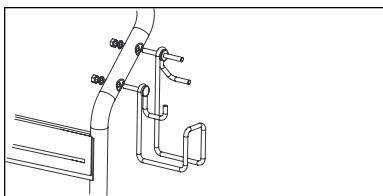

### → ETAPE 3 :

Brancher le flexible haute pression sur le pistolet.

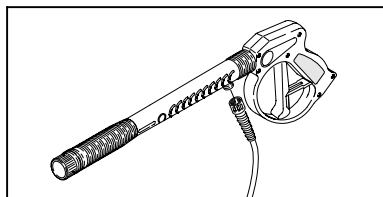

### → ETAPE 4 :

Fixer la lance au pistolet.

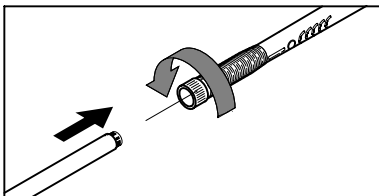

## MODE D'EMPLOI

Veillez suivre les instructions pas à pas. Tout manquement à suivre les instructions explicitement pourrait avoir pour conséquence une défaillance prématurée du moteur.

### ⚠ ATTENTION

Le moteur est expédié sans huile. Avant de lancer le moteur, faire le plein d'huile. Eviter de trop remplir. Ne jamais démarrer le moteur si le niveau d'huile est insuffisant ou excessif sous peine d'endommager le moteur.

#### → ETAPE 1 :

Ajouter l'huile (1 bouteille SAE 15W 40SF/SJ) fournie avec votre nettoyeur pression dans le carter moteur uniquement. Si l'huile n'est pas ajoutée, cela entraînera une défaillance du moteur. Ce type de défaillance n'est pas couvert par la garantie du constructeur.

La quantité d'huile ne doit pas dépasser 10 oz / 300ml.

Les niveaux optimum pour ajouter ou contrôler l'huile sont indiqués ci-dessous.

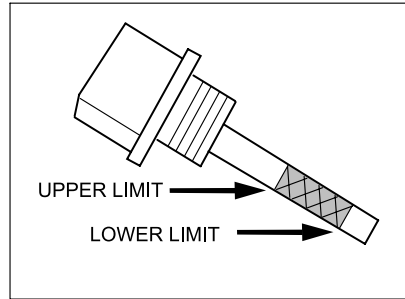
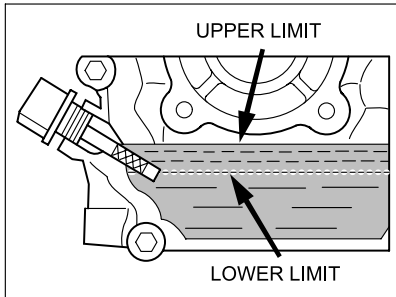

### ⚠ ATTENTION

Trop d'huile peut entraîner une surchauffe du moteur. Les signes incluent mais ne sont pas limités à ce qui suit : une diminution des performances du moteur, une fuite d'huile du bras du régulateur, d'un joint d'huile ou du filtre à air.

Pour corriger cela, drainer immédiatement l'huile du moteur et s'assurer d'utiliser le montant correct d'huile de la manière présentée auparavant.

#### → ETAPE 2 :

Avant de démarrer le moteur, mettre le levier de **STARTER** sur la position **STARTER** comme indiqué.

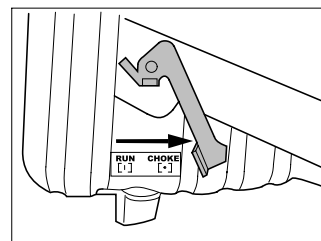

Une fois que le moteur a chauffé et tourne régulièrement, **mettre le levier de STARTER sur la position MARCHÉ** comme indiqué.

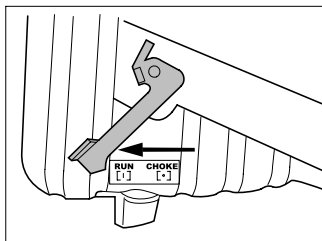

#### Démarrage du moteur à chaud :

Mettre le levier de STARTER sur la position STARTER comme indiqué dans l'étape précédente. Une fois que vous avez atteint un régime régulier, ramener le levier de STARTER dans la position MARCHÉ.

#### → ETAPE 3 :

Fixer le tuyau à haute pression à la sortie haute pression de l'appareil.

#### → ETAPE 4 :

Raccorder le tuyau d'arrosage à l'entrée d'eau de l'appareil.

#### → ETAPE 5 :

Raccorder le tuyau d'arrosage à la source d'eau froide et ouvrir complètement le robinet.

**Ne pas utiliser d'eau chaude.**

#### → ETAPE 6 :

Si le cran de sûreté de la gâchette du pistolet est enclenché, l'enlever.

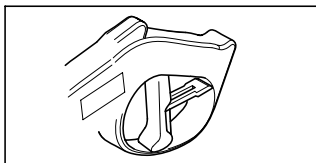

Maintenir la gâchette du pistolet ouverte jusqu'à ce que tout l'air soit éliminé du jet d'eau basse pression.

#### → ETAPE 7 :

Contrôler le niveau d'huile.

Veuillez consulter **ETAPE1** pour obtenir des détails concernant les niveaux min/ max

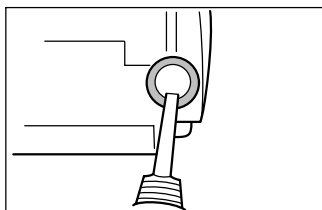

#### → ETAPE 8 :

Remplir le réservoir à essence avec de l'essence sans plomb.

**Ne pas utiliser d'essence au plomb.**

**Ne pas mélanger d'huile au carburant.**

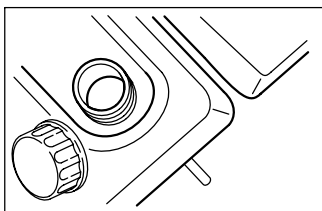

#### → ETAPE 9:

Mettre le commutateur du moteur sur ON.

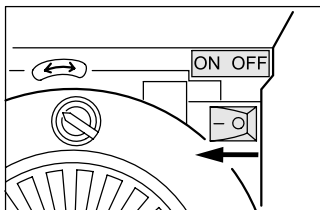

→ **ETAPE 10:**

Ouvrir la vanne d'essence.

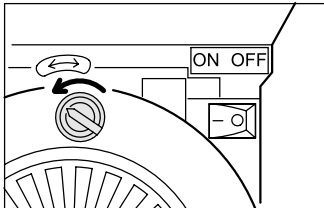

→ **ETAPE 11 :**

Placer le levier de STARTER sur la position STARTER.

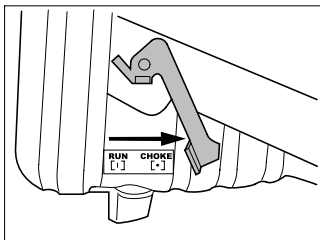

→ **ETAPE 12 :**

Tirer la poignée du starter.

Si le moteur ne démarre pas après 3 tentatives, appuyez sur la gâchette du pistolet de manière à libérer la pression puis recommencer l'opération.

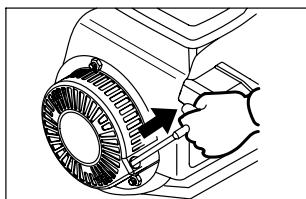

→ **ETAPE 13 :**

Remettre le levier de STARTER sur la position MARCHÉ comme indiqué.

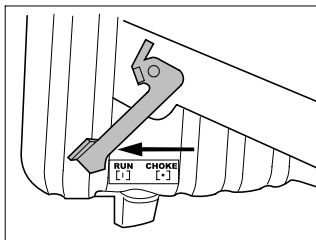

**REMARQUE :**

- Toujours contrôler l'huile moteur et le carburant avant de faire fonctionner votre nettoyeur pression.
- NE PAS mettre trop d'huile moteur.
- Déplacer le levier de STARTER sur la position MARCHÉ une fois que le moteur est chaud et tourne de manière stable.
- Pour un démarrage à chaud, le levier STARTER doit être dans la position STARTER.

## UTILISATION DES ACCESSOIRES

### Buse haute/basse pressions

Cette buse propose quatre positions. Le réglage max. (+) génère un jet haute pression régulier et puissant adapté aux opérations de nettoyage global. Le réglage min. (-) produit un jet basse pression.

**Prudence:** Appliquer du détergent avec le réglage sur la position basse pression.

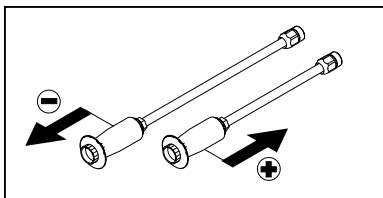

Après avoir poussé l'embout sur la position haute pression, tourner la lance vers la droite ou vers la gauche pour modifier la forme du jet et passer d'un jet concentré à un jet plat.

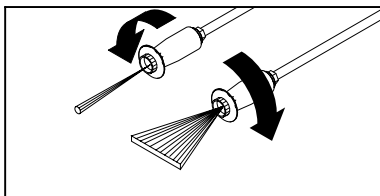

#### **⚠ AVERTISSEMENT**

*Afin d'éviter de graves blessures, ne jamais pointer la lance sur soi-même, d'autres personnes ou des animaux.*

## EMPLOI DE DÉTERGENTS

### → ETAPE 1 :

Faire glisser l'embout de la lance sur la position basse pression.

### → ETAPE 2 :

Remplir un récipient avec du détergent Kärcher. Insérer dans le récipient l'extrémité du tuyau d'aspiration de détergent munie d'un filtre.

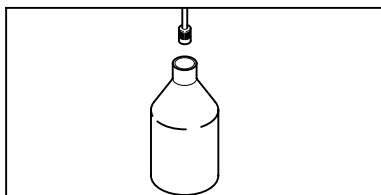

### → ETAPE 3 :

Lorsque le moteur tourne, enfoncer la gâchette pour actionner l'appareil. Le détergent est aspiré dans l'appareil et se mélange à l'eau.

Laisser agir le détergent sur la surface à nettoyer.

Veiller à ce que le détergent ne sèche pas.

### → ETAPE 4 :

Une fois les travaux de nettoyage terminés, **toujours** rincer le réservoir à détergent à l'eau propre afin d'éliminer les éventuels résidu de détergent du système d'injection.

**Pour obtenir les meilleurs résultats, voir les conseils donnant des informations propres au nettoyage des différents types de surfaces.**

### Détergents

#### **⚠ ATTENTION**

*Observer les instructions de maintenance figurant dans le présent manuel. Cette machine a été conçue pour être utilisée avec des détergents du fabricant. L'utilisation d'autres détergents peut altérer le fonctionnement de la machine et annuler la garantie.*



### **Toujours utiliser les détergents Kärcher pour produire les meilleurs résultats.**

Les détergents biodégradables de Kärcher sont spécialement élaborés pour ménager l'environnement et le nettoyeur à haute pression. La formule spéciale évite d'encrasser le filtre du tuyau d'aspiration et protège les pièces internes du nettoyeur à haute pression pour en prolonger la durée de vie. Pour obtenir des détergents Kärcher, s'adresser au revendeur ou appeler le service après-vente.

### **Détergents Kärcher disponibles aux Etats-Unis / au Mexique :**

- Multi-usages et nettoyeurs pour automobiles
- Nettoyant pour extérieur
- Nettoyant terrasses et patios
- Dégraissant ultra puissant

### **Détergents Kärcher disponibles au Canada :**

- Nettoyant automobile
- Nettoyant pression
- Nettoyant terrasses et barrières
- Dégraissant

### **⚠ ATTENTION**

#### **Ne jamais utiliser :**

- javellisant, produits à base de chlore et autres produits chimiques corrosifs
- liquides contenant des solvants (p.ex. diluants pour peintures, essence, huiles)
- produits à base de trisodium de phosphate
- produits à base d'ammoniaque
- produits à base d'acide

Ces produits chimiques endommagent l'appareil et altèrent la surface à nettoyer.

**L'utilisation de ces produits entraînera l'annulation de la garantie.**

## **PRENDRE UNE PAUSE ...cinq minutes ou plus**

### **→ ETAPE 1 :**

Mettre le commutateur du moteur sur OFF.

### **→ ETAPE 2 :**

Relâcher la gâchette et engager le verrouillage de sécurité du pistolet.

## **ARRÊT DE L'APPAREIL ET NETTOYAGE**

### **→ ETAPE 1 :**

Retirer le tuyau d'aspiration de détergent du récipient et ajouter 1 gallon d'eau fraîche.

Siphonner l'eau à basse pression pendant une minute.

### **→ ETAPE 2 :**

Mettre le commutateur du moteur sur OFF.

### **→ ETAPE 3 :**

Fermer la vanne d'essence.

### **→ ETAPE 4 :**

Fermer l'arrivée d'eau.

### **→ ETAPE 5 :**

Appuyer sur la gâchette pour évacuer la pression de l'eau.

### **→ ETAPE 6 :**

Relâcher la gâchette et engager le verrouillage de sécurité du pistolet.

### **→ ETAPE 7 :**

Débrancher le tuyau d'arrosage de l'entrée d'eau sur l'appareil.

### **→ ETAPE 8 :**

Débrancher le tuyau à haute pression de la sortie haute pression.

## REMISAGE HIVERNAL ET ENTREPOSAGE A LONG TERME

- 1: Débrancher tous les raccordements d'eau.
- 2: Mettre l'appareil en marche pendant quelques secondes pour évacuer toute l'eau restant dans les pompes, puis l'arrêter immédiatement.
- 3: Ne pas laisser le tuyau d'arrosage tordu.
- 4: Ranger l'appareil et les accessoires dans une pièce à l'abri du gel. NE PAS stocker près d'un fourneau ou d'autres

sources de chaleur, afin d'éviter un dessèchement des joints de la pompe.

### ⚠ ATTENTION

*L'inobservation des instructions ci-dessus cause des dégâts au bloc-pompe et aux accessoires en outre, d'entraîner l'annulation de la garantie .*

*Kärcher recommande d'utiliser correctement un dispositif de protection de pompe tel que "Kärcher Pump Guard" afin de garantir une meilleur stockage au cours de l'hiver.*

## CONSIGNES D'ENTRETIEN

### Pompe Kärcher

#### Première utilisation

Toutes les pompes Kärcher sont remplies d'huile d'usine. Il est inutile de rajouter de l'huile.

#### Contrôle de la pompe

Contrôler régulièrement l'état de la pompe du nettoyeur pression (contrôle visuel). En cas de fuite d'huile au niveau des joints d'étanchéité de la pompe, faire réparer le

nettoyeur vapeur dans un centre de service agréé Kärcher. (Pour trouver le centre de service le plus proche, se rendre à l'adresse [www.karcher-usa.com/service](http://www.karcher-usa.com/service).)

#### Entretien de la pompe

La pompe du nettoyeur pression Kärcher ne requiert pas d'entretien. Toute tentative d'entretien risque d'altérer la pompe, d'endommager le nettoyeur pression et, en outre, d'entraîner l'annulation de la garantie.

### Moteur

Vidanger l'huile au cours de 20 premières heures. Les vidanges d'huile suivantes doivent avoir lieu toutes les 40 heures.

Veillez nettoyer le filtre à air toutes les 40 heures.

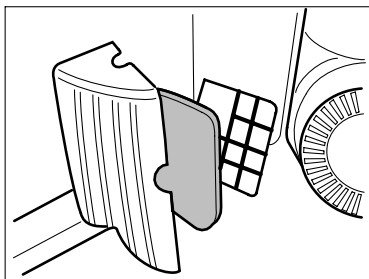
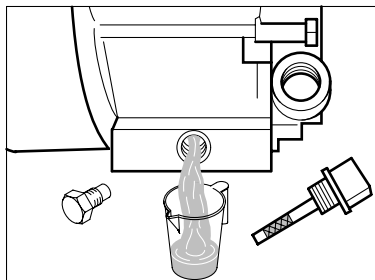

**Tableau d'inspection régulier :**

	Avant chaque utilisation	Toutes les 20 heures	Toutes les 40 heures	Toutes les 100 heures
Inspection et serrage des écrous et des boulons.	x			
Contrôler l'huile moteur et faire l'appoint si nécessaire.	x			
Vidanger l'huile moteur		uniquement la première fois	x	
Contrôler l'éventuelle présence de fuites de carburant et d'huile.	x			
Contrôler et nettoyer le filtre à air	x			
Nettoyer autour du démarreur de recul	x			
Nettoyer le recouvrement de l'échappement.	x			
Contrôler et nettoyer le connecteur d'étincelles.			x	
Enlèvement du carbone dans la chambre de combustion.				par le distributeur uniquement
Contrôler et ajuster l'espace de valve.				par le distributeur uniquement
Remplacer les lignes de carburant.	3 ans (ou si nécessaire)			

## CONSEILS DE NETTOYAGE

### Terrasses en bois

**(avec ou sans détergent).** Commencer par un prérinçage de la terrasse et des abords à l'eau fraîche. S'il est prévu d'utiliser du détergent pour terrasses et clôtures en bois Kärcher, l'appliquer à basse pression. Pour obtenir de meilleurs résultats, limiter la surface de travail à environ 2,3 mètres carrés. Laisser le détergent agir 1-3 minutes sur la surface. Ne pas laisser sécher. Rincer à haute pression d'un ample mouvement de balayage en maintenant la buse à environ 7,5-15 cm de la surface à nettoyer. Toujours nettoyer de haut en bas et de gauche à droite. En entamant une nouvelle section de la surface à nettoyer, veiller à chevaucher la section précédente afin de ne pas laisser de marques et d'assurer un résultat uniforme.

#### **⚠ ATTENTION**

*L'utilisation de la buse Dirtblaster risque d'endommager les surfaces en bois.*

### Revêtements de façades

**(avec ou sans détergent)** Commencer par un prérinçage à l'eau fraîche. S'il est prévu d'utiliser du nettoyeur à haute pression Kärcher, l'appliquer à basse pression sur la surface (pour obtenir de meilleurs résultats, limiter la surface de travail à des sections d'environ 1,8 mètre et toujours appliquer le détergent de bas en haut). Laisser le détergent agir 1-3 minutes sur la surface. Ne pas laisser sécher. Si la surface semble sécher, il suffit de la mouiller avec de l'eau fraîche. Au besoin, utiliser l'embout spécial à brosse de lavage (non compris) pour éliminer la saleté tenace. Rincer à haute pression de haut en bas d'un mouvement de balayage régulier en maintenant la buse à environ 15 cm de la surface à nettoyer.

#### **⚠ ATTENTION**

*L'utilisation de la buse Dirtblaster risque d'endommager les parements.*

### Patios de ciment, briques et pierres

**(avec ou sans détergent)** Commencer par un prérinçage à l'eau fraîche. S'il est prévu d'utiliser du nettoyeur à haute pression Kärcher, l'appliquer à basse pression. Pour obtenir de meilleurs résultats, limiter la surface de travail à environ 2,3 mètres carrés. Laisser le nettoyeur à haute pression agir 1-3 minutes sur la surface. Ne pas laisser sécher. Rincer à haute pression d'un mouvement de balayage en maintenant la buse à environ 7,5-15 cm de la surface à nettoyer. Toujours nettoyer de haut en bas et de gauche à droite. Pour éliminer la saleté extrêmement tenace, utiliser la lance rotative.

### Autos, bateaux et motos

**(avec ou sans détergent)** Commencer par un prérinçage du véhicule à l'eau fraîche. S'il est prévu d'utiliser du détergent pour véhicules Kärcher, l'appliquer à basse pression. Pour obtenir de meilleurs résultats, nettoyer un côté du véhicule après l'autre et toujours appliquer le détergent de bas en haut. Ne pas laisser sécher. Au besoin, utiliser l'embout spécial à brosse de lavage (non compris) pour éliminer la saleté tenace. Rincer à haute pression d'un mouvement de balayage en maintenant la buse à environ 15-20 cm de la surface à nettoyer (augmenter la distance pour des surfaces fragiles). Toujours nettoyer de haut en bas et de gauche à droite. Pour obtenir de meilleurs résultats, essuyer la surface avec une peau de chamois ou un chiffon doux.

#### **⚠ ATTENTION**

*L'utilisation de la buse Dirtblaster risque d'endommager les véhicules.*

## Grilles de barbecue, équipements mécaniques d'extérieur et outils de jardinage

**(avec ou sans détergent)** Commencer par un prérinçage à l'eau fraîche. S'il est prévu d'utiliser du nettoyeur à haute pression, l'appliquer à basse pression. Laisser le détergent agir 1-3 minutes sur la surface. Ne pas laisser sécher. Rincer à haute pression en maintenant la buse à environ 7,5-15 cm de la surface à nettoyer. Pour éliminer la saleté extrêmement tenace, il peut s'avérer nécessaire d'approcher la buse plus près de la surface afin d'augmenter l'efficacité du nettoyage.

### ⚠ ATTENTION

*L'utilisation de la buse Dirtblaster risque d'endommager les surfaces textiles, plastique ou fragiles.*

## Meubles de patio et de jardin

**(avec ou sans détergent)** Commencer par un prérinçage des meubles et des abords à l'eau fraîche. S'il est prévu d'utiliser du nettoyeur à haute pression, l'appliquer à basse pression. Laisser le détergent agir 1-3 minutes sur la surface. Ne pas laisser sécher. Au besoin, utiliser l'embout spécial à brosse de lavage (non compris) pour éliminer la saleté tenace. Rincer à haute pression d'un mouvement de balayage en maintenant la buse à environ 7,5-15 cm de la surface à nettoyer. Pour obtenir de meilleurs résultats, nettoyer de haut en bas et de gauche à droite.

### ⚠ ATTENTION

*L'utilisation de la buse Dirtblaster risque d'endommager les terrasses et les meubles de jardin.*

## Recommandations

- Avant de nettoyer une quelconque surface, procéder à un essai sur une petite surface discrète pour déterminer le mode d'action et la distance qui produiront les meilleurs résultats de nettoyage.
- Si des surfaces peintes s'écaillent, procéder avec une extrême précaution car le nettoyeur à haute pression peut détacher la peinture à ces endroits.
- Rincer abondamment à l'eau potable les surfaces traitées pouvant éventuellement entrer en contact avec de la nourriture.

## Accessoires optionnels

*Des accessoires disponibles en option sont disponibles pour continuer de renforcer les capacités de nettoyage. Veuillez contrôler notre site Web [www.karcher-usa.com/home](http://www.karcher-usa.com/home) pour le prix et les informations mises à jour.*

## DÉPANNAGE

### **⚠ ATTENTION**

Avant de procéder aux réparations, débrancher toujours le câble de la bougie l'alluma-

ge afin d'éviter tout démarrage accidentel du moteur.

Symptôme	Cause	Solution
Le moteur ne démarre pas	Réservoir d'essence vide	Remplir le réservoir d'essence
	Le commutateur du moteur est en position OFF.	Mettre le commutateur du moteur sur ON.
	La soupape de carburant est fermée.	Ouvrir la vanne d'essence.
	La pression de l'eau augmente dans la machine.	Enfoncer la gâchette pour libérer la pression.
L'appareil n'atteint pas le niveau de haute pression.	Diamètre du tuyau d'arrosage insuffisant.	Remplacer par un tuyau d'arrosage de 5/8" ou plus.
	Débit d'eau restreint.	Vérifier si le tuyau d'arrosage est tordu, s'il présente des fuites ou est bouché.
	Alimentation d'eau insuffisante.	Ouvrir le robinet d'eau à fond. Vérifier si le tuyau d'arrosage est tordu, s'il présente des fuites ou est bouché.
	Filtre d'admission d'eau encrassé.	Retirer le filtre et le rincer à l'eau tiède.
	Lance en position basse pression.	Faire glisser l'embout de la lance sur la position basse pression.
La pression de sortie varie.	Alimentation d'eau insuffisante.	Ouvrir le robinet d'eau à fond. Vérifier si le tuyau d'arrosage est tordu, s'il présente des fuites ou est bouché.
	Pompe aspirant de l'air.	Vérifier l'étanchéité des tuyaux et raccords. Arrêter l'appareil et purger la pompe en appuyant sur la gâchette jusqu'à obtenir un jet d'eau régulier à la sortie de la buse.
	Filtre d'admission d'eau encrassé.	Retirer le filtre et le rincer à l'eau tiède.
	La buse de vaporisation est obstruée.	Souffler dans la buse ou retirer le débris à l'aide d'une aiguille.
	Calcification du pistolet, du tuyau ou de la lance.	Faire couler du vinaigre distillé dans le tube d'aspiration de détergent.

Symptôme	Cause	Solution
Il n'y a pas de détergent.	Tube d'aspiration de détergent mal raccordé à l'appareil.	Vérifier le raccord.
	Détergent trop épais.	Diluer le détergent; pour de meilleurs résultats, utiliser du détergent Kärcher.
	Filtre ou tube d'aspiration de détergent obstrué.	Faire couler de l'eau tiède à travers le filtre pour éliminer les débris.
	Tube d'aspiration de détergent endommagé ou obstrué.	Éliminer l'obstruction ou remplacer le tube d'aspiration de détergent.
	La buse de vaporisation est obstruée.	Souffler dans la buse ou retirer le débris à l'aide d'une aiguille.
Le raccord du tuyau d'arrosage fuit.	Raccords desserrés.	Serrer les raccords.
	Rondelle caoutchouc perdue ou usée.	Monter une nouvelle rondelle.
La lance fuit.	Lance mal fixée.	Tourner l'écrou du pistolet dans le sens des aiguilles d'une montre jusqu'à ce que le raccord soit bien serré.
	Joint torique ou insert plastique brisé.	Appeler le service après-vente.
La pompe est bruyante.	Pompe aspirant de l'air.	Vérifier l'étanchéité des tuyaux et raccords. Arrêter l'appareil et purger la pompe en appuyant sur la gâchette jusqu'à obtenir un jet d'eau régulier à la sortie de la buse.
La pompe présente des fuites d'eau (jusqu'à 10 gouttes par minute sont admissibles).	Raccords desserrés.	Serrer les raccords.
	Joints d'eau endommagés ou usés.	Appeler le service après-vente.
De l'huile s'égoutte.	Joints d'huile endommagés ou usés.	Appeler le service après-vente.

En cas d'apparition d'un problème ne figurant pas dans cette liste, faire appel à l'assistance téléphonique ou se rendre sur le site Web.

**Etats-Unis** : 1-800-537-4129 [www.karcher-usa.com/home](http://www.karcher-usa.com/home)

**Canada** : 1-800-537-4129  
[www.karcher-canada.com](http://www.karcher-canada.com)

**Mexique** : 01-800-024-13-13 [www.karcher.com.mx](http://www.karcher.com.mx)

## Free Manuals Download Website

<http://myh66.com>

<http://usermanuals.us>

<http://www.somanuals.com>

<http://www.4manuals.cc>

<http://www.manual-lib.com>

<http://www.404manual.com>

<http://www.luxmanual.com>

<http://aubethermostatmanual.com>

Golf course search by state

<http://golfingnear.com>

Email search by domain

<http://emailbydomain.com>

Auto manuals search

<http://auto.somanuals.com>

TV manuals search

<http://tv.somanuals.com>