

WD 3.2xx
WD 3.3xx M
WD 3.5xx P

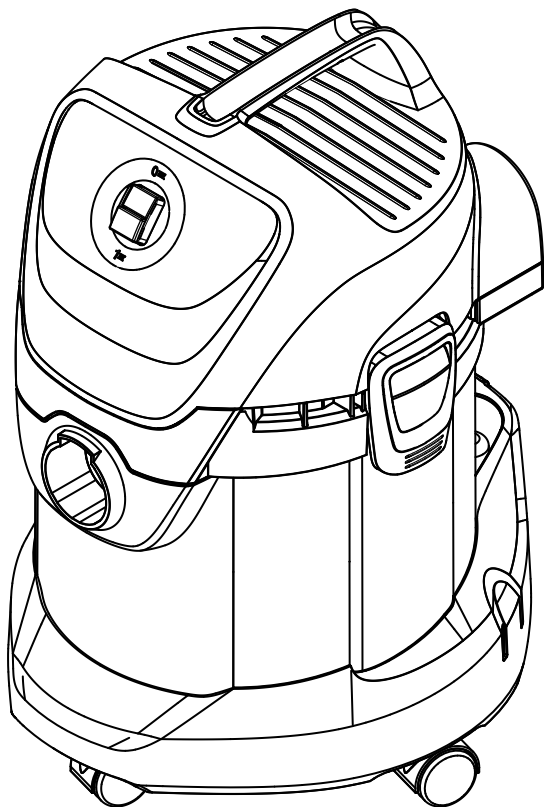

English
العربية

5
16



59642570 (05/11)

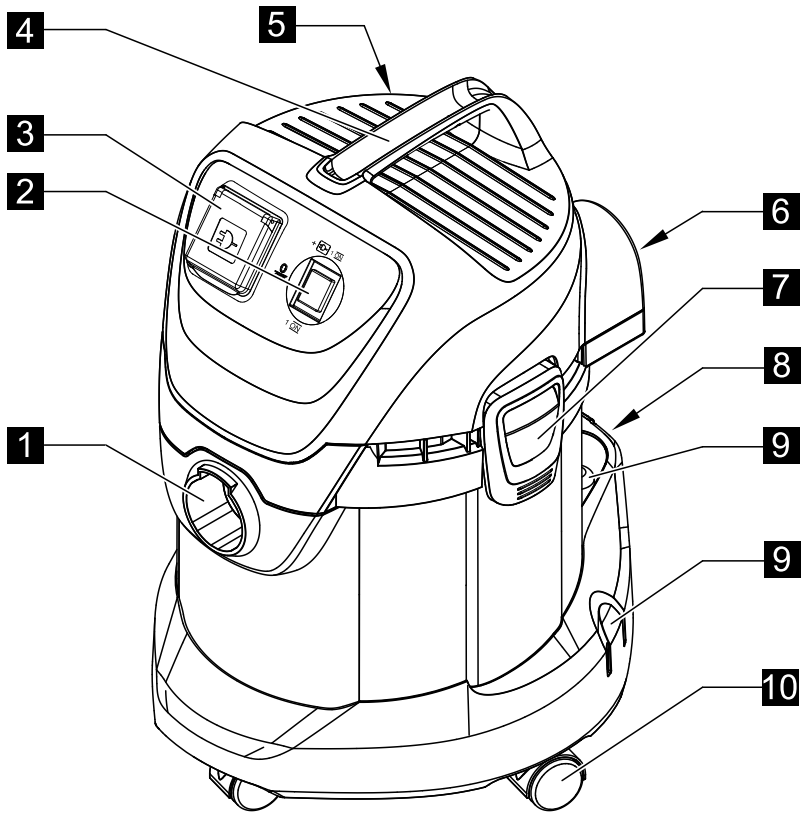

	11	12	13	14	15	16	
WD 3.2xx							
WD 3.3xx M	●	●	●	●	○	●	○
WD 3.5xx P	●	●	●	●	○	●	●

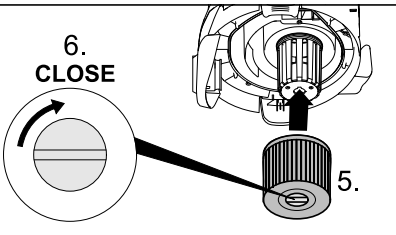
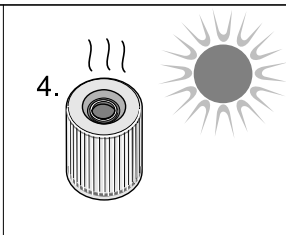
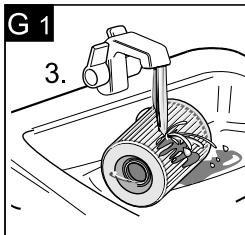
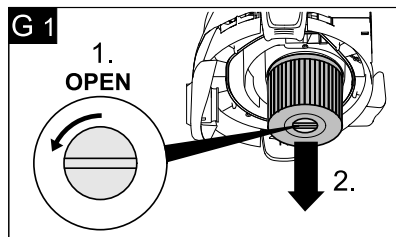
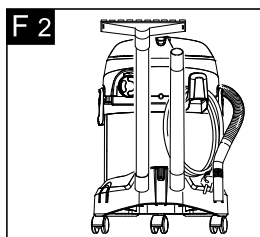
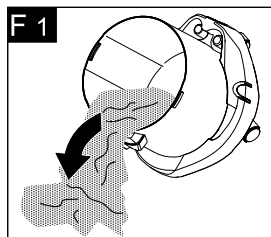
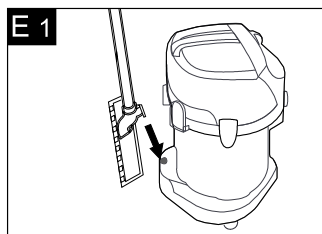
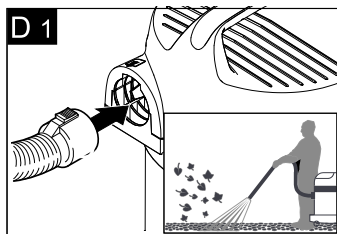
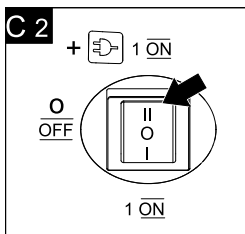
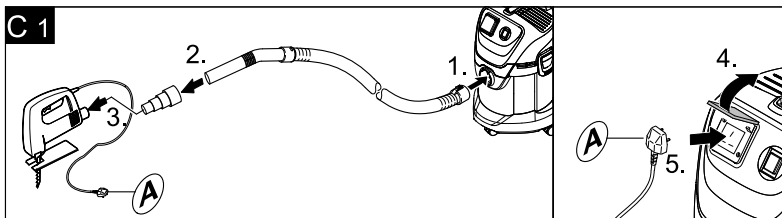
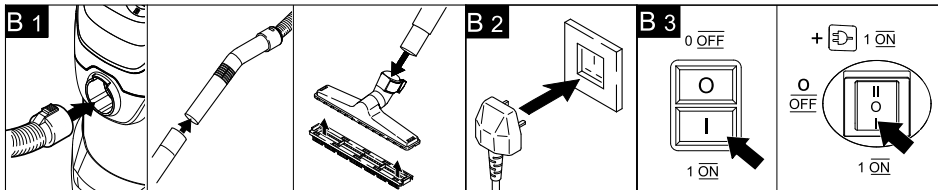
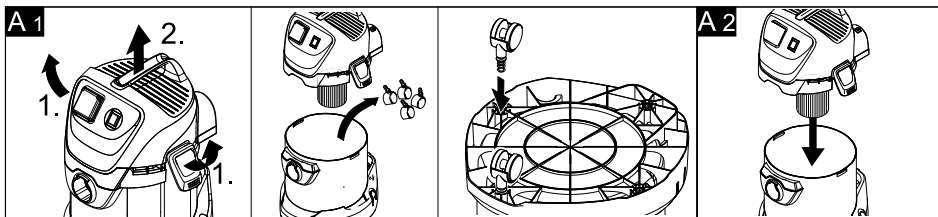

Contents

Safety instructions	5
Description of the Appliance	6
Operation	7
Maintenance and care	8
Troubleshooting	8
Helpline	9
General notes	9
Technical specifications	9

Dear Customer,



Please read and comply with these original instructions prior to the initial operation of your appliance and store them for later use or subsequent owners.

Proper use

The appliance is intended for use as a Multi-Purpose Vac corresponding to the descriptions given in these operating instructions and the safety notes.

This appliance has been designed for use in private households and is not intended for commercial use.

- Protect the unit from rain. Do not store outside.
- This device may not be used to suck in ash and soot.

Use the Multi-Purpose Vac only with:

- Original spare parts, accessories and special accessories.

The manufacturer is not responsible for any damages that may occur on account of improper use or wrong operations.

Environmental protection



The packaging material can be recycled. Please do not place the packaging into the ordinary refuse for disposal, but arrange for the proper recycling.



Old appliances contain valuable materials that can be recycled. Please arrange for the proper recycling of old appliances. Please dispose your old appliances using appropriate collection systems.

Disposing the cartridge filter

The cartridge filter is made from environment-friendly materials.

The cartridge filter can therefore be disposed off through the normal household garbage provided you have not sucked in substances that are not permitted to be thrown into household garbage.

Notes about the ingredients (REACH)

You will find current information about the ingredients at:

www.kaercher.com/REACH

Safety instructions

- *This device is not intended for use by persons (including children) with reduced physical, sensory or mental abilities or lacking experience and/or knowledge, unless they are supervised by a person responsible for their safety or are instructed by these persons on the use of the device. Children should be supervised, to ensure that they do not play with the device.*
- *Keep packaging film away from children - risk of suffocation!*
- *Switch the appliance off after every use and prior to every cleaning/maintenance procedure.*
- *Risk of fire. Do not vacuum up any burning or glowing objects.*
- *The appliance may not be used in areas where a risk of explosion is present.*

⚠ Electrical connection

The appliance may only be connected to alternating current. The voltage must correspond with the type plate on the appliance.

⚠ Risk of electric shock

Never touch the mains plug and the socket with wet hands.

Do not pull the plug from the socket by pulling on the connecting cable.

Check the power cord with mains plug for damage before every use. If the power cord is damaged, please arrange immediately for the exchange by an authorized customer service or a skilled electrician.

To avoid accidents due to electrical faults we recommend the use of sockets with a line-side current-limiting circuit breaker (max. 30 mA nominal tripping current).

⚠ Caution

Certain materials may produce explosive vapours or mixtures when agitated by the suction air!

Never vacuum up the following materials:

- Explosive or combustible gases, liquids and dust particles (reactive dust particles)
- Reactive metal dust particles (such as aluminium, magnesium, zinc) in combination with highly alkaline or acidic detergents
- Undiluted, strong acids and alkalis
- Organic solvents (such as petrol, paint thinners, acetone, heating oil).

In addition, these substances may cause the appliance materials to corrode.

Description of the Appliance

Illustrations on fold-out page!



- These operating instructions describe the basic models of the Multi-Purpose Vacs shown on the front cover.
- The illustrations show the maximum equipment; depending on the model, there are differences in equipment and supplied accessories.

When unpacking the product, make sure that no accessories are missing and that none of the package contents have been damaged. If you detect any transport damages please contact your dealer.

- included in the scope of delivery
- possible accessories

1 Suction hose connection

- To connect the suction hose during vacuuming.
(see description / illustration **B1**)

2 ON/OFF switch for appliance (without built-in socket)

- **Position I:** Suction or blowing
Position 0: Appliance is switched off

2 ON/OFF switch for appliance (with built-in socket)

- **Position I:** Suction or blowing
Position II: Automatic vacuuming with connected electric tool
Position 0: Appliance and the connected electric tool are switched off

3 Machine socket

- Note:** Observe the maximum connected power (see Chapter "Specifications").
→ To connect an electric tool.
(see description / illustration **C1**)

4 Carrying handle

- Transport the appliance using the carrying handle.

5 Cable hook

- To store the mains cable.
(see description / illustration **F2**)

6 Blowing connection

- Connect the suction hose to the blower connection, this will activate the blower function.
(see description / illustration **D1**)

7 Container closure

- Pull out to open, push in to lock.
(see description / illustration **A1**)

8 Parking position

- To rest the floor nozzle during work interruptions.
(see description / illustration **E1**)

9 Accessory mount

- The accessories compartment allows the storage of suction pipes and suction nozzles on the appliance.
(see description / illustration **F2**)

10 Steering roller

- The steering rollers are located in the compartment when the appliance is delivered. These must be attached prior to starting up the appliance.
(see description / illustration **A1**)

11 Cartridge filter (already installed in the appliance)

- The cartridge filter must always be installed - with wet and dry vacuuming.
- Note:** Let the wet cartridge filter dry prior to using it for dry vacuuming.
(see description / illustration )

12 Suction hose with handle

- Slide the suction hose into the connection, it will lock into place.
(see description / illustration )
- In order to disconnect it, push down with your thumb and pull the suction hose out.

13 Suction tubes 2 x 0.5 m

- Connect both suction pipes and connect them to the suction hose.
(see description / illustration )

14 Crevice nozzle

- For edges, joints, heaters and hard to reach locations.

15 Floor nozzle (with inserts)

- Use the appropriate insert for vacuuming on hard surfaces and carpets.
(see description / illustration )

Hard surfaces, wet vacuuming: Use the insert with 2 rubber lips (or with a rubber lip and bristle strips).

Hard surfaces, dry vacuuming: Use the insert with 2 bristles (or with a rubber lip and bristle strips).

Carpets, wet and dry vacuuming: Work without an insert.



16 Adapter

- To connect the suction hose with an electric tool.
(see description / illustration )
- Adapt the adapter to the connection diameter of the electric tool using a knife if necessary.



Operation

- ⚠ **Always work with an inserted cartridge filter - during wet as well as dry vacuum cleaning!**

Before Startup

- Illustration  A 1
Mount loose parts delivered with appliance prior to start-up.
- Illustration  A 2
Insert and lock the appliance head.

Start up

- Illustration  B 1
Connect accessories.
- Illustration  B 2
Plug in the main plug.
- Illustration  B 3
Turn on the machine.

Dry vacuum cleaning

- ⚠ **Work only with a dry cartridge filter!**
- **Caution:** Always use a pre-separator while vacuuming ashes and soot (order no. 2.863-139).

Wet vacuum cleaning

- Attach the accessories to vacuum moisture or wetness to the suction pipes or directly to the handle.

⚠ **Caution**

Immediately switch the appliance off or pull the power plug if foam forms or liquids escape!

Note: *If the container is full a float closes the suction opening and the appliance works at a higher speed. Switch off the appliance immediately and empty the container.*

Working with electrical power tools

- Adapt the adapter to the connection diameter of the electric tool using a knife if necessary.
- Illustration  C 1
Connect the adapter to the handle of the suction hose and connect it to the electric tool connection.

Connect the mains plug of the electric power tool to the vacuum cleaner.

→ Illustration **C 2**

Switch the vacuum cleaner to **Position II** and start working.

Note: *The suction turbine starts with a delay of 0.5 seconds after the electric tool has been switched on. After the electric tool has been switched off, the suction turbine will continue to run for approx. 5 seconds to suck in the remaining dirt from the suction hose.*

Blowing function

Cleaning hard to reach locations or, where vacuuming is not possible, like leaves from a gravel bed.

→ Illustration **D 1**

Connect the suction hose to the blower connection, this will activate the blower function.

Interrupting operation

→ Turn off the appliance.

→ Illustration **E 1**

Hook the floor nozzle into the parking position.

Finish operation

→ Turn off the appliance and disconnect the mains plug.

Empty the container

→ Illustration **F 1**

Remove the appliance head and empty the reservoir.

Storing the appliance

→ Illustration **F 2**

Stow away the mains cable and accessory at the machine. Store the appliance in a dry room.

Maintenance and care

⚠ **Danger**

Turn off the appliance and remove the mains plug prior to any care and maintenance work.

Repair works may only be performed by the authorized customer service.

⚠ **Caution**

Do not use abrasives, glass or universal cleaners! Never immerse the appliance in water.

- Clean the appliance and accessory parts made of plastic with a commercial plastic cleaner.
- If required, rinse the container and accessories with water properly and dry them before reuse.
- Illustration **G 1**
Only clean the cartridge filter under running water; do not wipe or brush. Let it dry completely prior to installation.

Troubleshooting

Decreasing cleaning power

If the cleaning power of the appliance deteriorates please check the following:

- Accessories, suction hose or suction tubes are clogged, please remove the obstruction using a stick.
- Cartridge filter is dirty, knock off dirt from cartridge filter and clean under running water if necessary.
(see description / illustration **G 1**)
- Replace damaged cartridge filter.

Helpline

Kärcher (UK) Limited operate a helpline allowing customers to discuss any problems experienced with our products.

The helpline operates during normal business hours, if you have difficulty getting through, please understand that there are peak periods during the day when our consultants are unable to take all calls coming in. In these circumstances we would ask that you try to contact us again later in the day.

The helpline number is 01295 752200, open from 8.30am to 5.00pm Monday to Friday.

It helps us if you have the model number and data plate details to hand before making your call.

Alternatively you may write or E-mail to the address below:

Kärcher (UK) Limited
Kärcher House
Beaumont Road
Banbury
Oxon, OX16 1TB

E-mail:

info@karcher.co.uk

General notes

Warranty

The terms of the guarantee applicable in each country have been published by our respective national distributors. We will repair possible faults on your unit free of charge within the warranty period, insofar as the faults are caused by material defects or defective workmanship. Guarantee claims should be addressed to your dealer or the nearest authorized customer service centre, and supported by documentary evidence of purchase.

(See address on the reverse)

Customer Service

Our KÄRCHER branch will be pleased to help you further in the case of questions or faults.

(See address on the reverse)

Ordering spare parts and special attachments

At the end of the operating instructions you will find a selected list of spare parts that are often required.

You can procure the spare parts and the attachments from your dealer or your KÄRCHER branch office.

(See address on the reverse)

Technical specifications

Voltage 1~50/60 Hz	220 - 240 V
Output P _{nom}	1200 W
Output P _{max}	1400 W
Max. connection output of appliance socket	1800 W
Mains fuse (slow-blow)	13 A
Container capacity	17 l
Water intake with handle	10 l
Water intake with floor nozzle	8 l
Sound pressure level (EN 60704-2-1)	75 dB(A)
Power cord WD 3.2xx, WD 3.3xx M WD 3.5xx P	H05VV-F2x0.75 H05VV-F3G1.5
Weight (without accessories) WD 3.2xx WD 3.3xx M WD 3.5xx P	5.4 kg 5.8 kg 5.7 kg

Subject to technical modifications!

يمكنك الحصول على قطع الغيار والملحقات
من الموزع أو من فرع مؤسسة KÄRCHER.
(العنوان موجود في الصفحة الخلفية)

طلب قطع غيار وملحقات إضافية

ستجد في نهاية دليل التشغيل نماذج لقطع
الغيار الأكثر استخدامًا.

البيانات الفنية

V 240 - 220	الجهد Hz 60/50~1
W 1200	القدرة الاسمية
W 1400	الحد الأقصى للقدرة
W 1800	أقصى قدرة توصيل لمقبس الجهاز
A 13	منصهرات التغذية الكهربائية الرئيسية (الوضع الساكن)
I 17	سعة الخزان
I 10	سحب المياه بالمقبض اليدوي
I 8	سحب المياه بفوهة الأرضية.
(A)dB 75	مستوى ضغط الصوت (1-2-60704EN)
0.75x2F-VV05H 1.5G3F-VV05H	سلك كهربائي xx M3.3WD ,xx3.2WD xx P3.5WD
kg 5.4 kg 5.8 kg 5.7	الوزن (بدون الملحقات) xx3.2WD xx M3.3WD xx P3.5WD

جميع حقوق إدخال تعديلات فنية محفوظة!

المساعدة عند حدوث أعطال

أنبوية الشفط المتدلية

- لا تخفض أنبوية الشفط الخاصة بالجهاز، وتأكد من فصلك من النقاط التالية.
- ألا تكون الملحقات، أو خرطوم أو ماسورة الشفط مسدودة، قم بإزالة الانسداد باستخدام عصا رقيقة.
- فلتر الخرطوشة متسخ، انقر على فلتر الخرطوشة و قم بتنظيفه بوضعه تحت الماء المناسب عند الحاجة.
- (انظر الوصف/ الصورة ٤١)
- قم بتغيير فلتر الخرطوشة التالفة.

إرشادات عامة

الضمان

في كل دولة تسري شروط الضمان التي تضعها شركة التسويق المختصة التابعة لنا. نحن نتولى علاج الأعطال التي قد تطرأ على جهازك بدون مقابل خلال فترة الضمان طالما أن السبب في هذه الأعطال ناجم عن وجود عيب في المواد أو في الصنع. في حالة استحقاق الضمان، توجه من فصلك بقسيمة الشراء إلى أقرب موزع أو مركز خدمة عملاء معتمد.

(العنوان موجود في الصفحة الخلفية)

خدمة العملاء

يسر فرع مؤسسة KÄRCHER أن يقدم لك كافة أشكال المساعدة في حالة وجود استفسارات أو أعطال.

(العنوان موجود في الصفحة الخلفية)

إنهاء التشغيل

- أوقف الجهاز واسحب قابس الشبكة.
- تفريغ الخزان
- صورة F1
- انزع رأس الجهاز و قم بتفريغ الخزان.
- تخزين الجهاز
- صورة F2
- قم بتخزين وصلة الإمداد بالكهرباء والملحقات بالجهاز. يحفظ الجهاز في أماكن جافة.

العناية والصيانة



يجب غلق الجهاز وسحب القابس الكهربائي في كل مرة قبل القيام بأعمال العناية والصيانة.

غير مسموح بإجراء الإصلاحات واستخدام المكونات الكهربائية بالجهاز إلا لمركز خدمة العملاء المعتمد.



- لا تستخدم أية أداة كاشطة أو زجاج أو منشف متعدد الاستخدام. لا تغمر الجهاز في الماء أبداً. لا تغمر الجهاز في الماء مطلقاً.
- قم بتنظيف الجهاز وأجزاء الملحقات البلاستيكية باستخدام منشف البلاستيك المتداول.
- يمكن غسل خزان الاتساخات والملحقات بالماء عند الضرورة، إلا أنه ينبغي تجفيفها قبل إعادة الاستخدام.
- صورة G1
- عند الحاجة، لا تقم بتنظيف فلتر الخرطوشة إلا تحت الماء المناسب؛ لا تقم بحكه أو بتنظيفه بالفرشاة. و قم بتجفيفه تماماً قبل تركيبه.

(انظر الوصف/الصورة C1)

ملحوظة: في حالة امتلاء الخزان، تقوم عوامة بإغلاق فتحة الشفط وتزيد سرعة الجهاز. يجب إيقاف تشغيل الجهاز وتفرغ الخزان على الفور.

- قم بتهيئة المهائى عند الحاجة وفقاً لقطر وصلة الأداة الكهربائية باستخدام مقياس.

الاستخدام

⚠ يجب تشغيل الجهاز دائماً بفلتر خرطوشة!

قبل بدء التشغيل

- قم بتهيئة المهائى عند الحاجة وفقاً لقطر وصلة الأداة الكهربائية باستخدام مقياس.
- صورة C1
- أدخل المهائى في المقبض اليدوي لخرطوم الشفط وقم بتوصيله بوصلة الأداة الكهربائية.
- أدخل قابس الأداة الكهربائية بالمكنسة.
- صورة C2
- تشغيل المكنسة الوضع 2 قم بتشغيلها وابدأ في استخدامها.

ملاحظة: بمجرد تشغيل الأداة الكهربائية، يتم تشغيل محرك الشفط بسرعة متباطئة لمدة 0.5 ثوانٍ. عند إيقاف تشغيل الأداة الكهربائية، يظل محرك الشفط يعمل لمدة حوالي 5 ثوانٍ أخرى، حتى يقوم بشفط القاذورات المتبقية في خرطوم الشفط.

- صورة A1
- قبل بدء التشغيل يتم تثبيت الأجزاء المفكوكة المرفقة مع الجهاز.
- صورة A2
- قم بتركيب رأس الجهاز وتأمين قفلها.

التشغيل

- صورة B1
- قم بتوصيل الملحقات.
- صورة B2
- قم بتوصيل قابس الكهرباء.
- صورة B3
- قم بتشغيل الجهاز.

التنظيف الجاف

⚠ لا تستخدم سوى خرطوشة الفلتر الجافة!

- انتبه: لشفط الرماد والسخام، يجب استخدام فلتر أولي فقط (رقم الطلب: 2.863139).

التنظيف بالماء

- لشفط الرطوبة والبلل، يجب تركيب الملحقات اللازمة بأنوية الشفط أو المقبض اليدوي مباشرة.

⚠ انتبه

في حالة تكوين رغاوي أو خروج سوائل يجب فصل الجهاز فوراً أو نزع القابس من المقبس.

التشغيل باستخدام أدوات كهربائية

وظيفة النفخ

تنظيف الأماكن التي يصعب الوصول إليها أو الأماكن التي لا يمكن الشفط بها، مثل شفط أوراق الشجر أو النباتات الخضراء من أرضية من الحصى.

- صورة D1
- أدخل خرطوم الشفط في وصلة النفخ التي تعمل على تنشيط وظيفة النفخ.

إيقاف التشغيل

- قم بإيقاف الجهاز.
- صورة E1
- قم بوضع فوهة الأرضية في وضع الإيقاف.

4 مقبض الحمل

- لنقل الجهاز، يجب حمله من مقبض الحمل.

5 خطافات الأسلاك

- لتخزين وصلة الإمداد بالطاقة.
(انظر الوصف/الصورة 2)

6 وصلة النفخ

- أدخل خرطوم الشفط في وصلة النفخ التي تعمل على تشييط وظيففة النفخ.
(انظر الوصف/الصورة 1)

7 سداة الخزان

- للفتح، اسحبها نحو الخارج، وللغلق اضغط عليها للداخل.
(انظر الوصف/الصورة 1)

8 وضع الإيقاف

- لإيقاف تشغيل فوهة الأرضية عند توقف العمل.
(انظر الوصف/الصورة 1)

9 فتحات الملحقات

- فتحة الملحقات تسمح بتخزين أنابيب الشفط وفوهات الشفط بالجهاز.
(انظر الوصف/الصورة 2)

10 بكرة توجيه

- عند التسليم يتم تخزين بكرات التوجيه في الخزان. قم بتركيبها قبل التشغيل.
(انظر الوصف/الصورة 1)

11 فلتر الخرطوشة

(مستخدم بالجهاز بالفعل)

- يجب استخدام فلتر الخرطوشة سواء عند الشفط الرطب أو الشفط الجاف.

ملاحظة : قم بتجفيف فلاتر الخرطوشة المبتلة قبل مواصلة استخدامها عند الشفط الرطب.

(انظر الوصف/الصورة 1)

12 خرطوم شفط بمقبض يدوي

- اضغط على خرطوم الشفط المتصل حتى يستقر في مكانه.
(انظر الوصف/الصورة 1)
- لسحبه، اضغط على السقاطة بإصبع الإبهام واسحب خرطوم الشفط نحو الخارج.

13 ماسورة الشفط 2 × 0.5 م

- قم بتوصيل أنابيب الشفط معاً واربطها بخرطوم الشفط.
(انظر الوصف/الصورة 1)

14 فوهة الشقوق

- للعدد والشقوق وأجهزة التسخين والأماكن التي يصعب الوصول إليها.

15 فوهة الأرضية

(بوحدة داخلية)

- لشفط الأتربة من الأسطح الصلبة أو الأرضيات المغطاة بالسجاد، استخدم الوحدة التركيبية المناسبة.

(انظر الوصف/الصورة 1)

الأسطح الصلبة، الشفط الرطب : استخدم

- وحدة تركيبية بحافتين مطاطيتين (أو بحافة مطاطية وشريط مزود بشعر خشن)
- الأسطح الصلبة، الشفط الجاف : استخدم وحدة تركيبية بشريحتين من الشعر الخشن (أو بحافة مطاطية وشريط مزود بشعر خشن)

الأرضيات المغطاة بالسجاد، الشفط الرطب

والشفط الجاف : الاستخدام بدون وحدات تركيبية.

16 مهاتين

- لتوصيل خرطوم الشفط بأية أداة كهربائية

⚠️ خطر حدوث صدمة كهربائية

لا تقم بالإمساك بالقياس والمقيس إذا كانت يداك مبللتين.

لا تسحب القابس من خلال نزع الوصلة من المقبس.

يجب فحص الوصلة مع القابس الكهربائي قبل كل تشغيل للجهاز للتأكد من عدم وجود أية تلفيات. يجب استبدال الوصلات التالفة على الفور من أي فني كهربائي معتمد أو أي مركز خدمة عملاء معتمد من أجل تلافي وقوع أية أخطار.

تجنبنا لوقوع حوادث كهربائية ننصح باستخدام مقابس ذات مفاتيح قطع الدائرة الكهربائية لتيار الخلل مضادة للتيار (الحد الأقصى 30 مللي أمبير لشدة تيار التحرير الاسمي).

⚠️ انتبه

بعض المواد يمكن أن تكون أبخرة أو خليط قابل للانفجار عند اتحادها مع الهواء الممتص!

لا تقم بشفط الأشياء التالية مطلقاً:

- الغازات القابلة للانفجار أو الاحتراق،

السوائل والأتربة (الأتربة التفاعلية)

- غبار المعادن القابل للتفاعل (مثل

الألومونيوم، والماغنسيوم، والزنك) عند

اتحادها مع وسائل التنظيف القلوية والحمضية القوية.

- الأحماض والعناصر القوية والمركزة

- المواد العضوية المذيبة (مثل البنزين،

ومزيل الألوان، والأسيتون، والزيت

الساخن).

بالإضافة إلى ذلك يمكن أن تؤدي هذه المواد إلى تآكل الخامات المستخدمة في صنع الجهاز.

وصف الجهاز

الصور، انظر الصفحة المطبوعة!

يصف دليل التشغيل هذا



الموديل الأساسي الموضح على الغلاف الأمامي لمكنسة كهربائية للأرضيات الرطبة والجافة.

توضح الصور أقصى حد من التجهيزات التي يتم تسليمها. وثمة بعض الاختلافات فيما يتعلق بالتجهيزات والملحقات المسلمة مع المنتج وفقاً لنوع الموديل.

عند فض محتويات العبوة قم بالتأكد من عدم نقص أي ملحقات أو وجود أضرار. برجاء إخطار الموزع عند تعرض الجهاز لأضرار بسبب النقل.

● ضمن نطاق المحتويات التي يتم تسليمها

○الملحقات المحتملة

1 توصيلة خرطوم الشفط

• لتوصيل خرطوم الشفط عند القيام بعملية الشفط.

(انظر الوصف/ الصورة 15)

2 مفتاح الجهاز (تشغيل/إيقاف)

(بدون مقبس مركب)

• **الوضع 1** : الشفط أو النفخ
• **الوضع صفر** : الجهاز متوقف عن العمل

2 مفتاح الجهاز (تشغيل/إيقاف)

(بمقبس مركب)

• **الوضع 1** : الشفط أو النفخ
• **الوضع 2** : الشفط الآلي باستخدام أداة كهربائية متصلة
• **الوضع صفر** : تم إيقاف تشغيل الجهاز والأداة الكهربائية المتصلة

3 مقبس الجهاز

• ملاحظة : يرجى الالتزام بأقصى قدرة توصيل. (انظر فصل "البيانات الفنية").

• لتوصيل أية أداة كهربائية.

(انظر الوصف/ الصورة 16)

عزيزي العميل



برجاء قراءة دليل التشغيل الأصلي هذا قبل أول استخدام لجهازكم، ثم التعامل مع الجهاز وفقاً للتعليمات الواردة بهذا الدليل. كما يرجى الاحتفاظ بدليل التشغيل لأي استخدامات أخرى فيما بعد أو في حالة تسليم الجهاز لمستخدمين آخرين.

الاستخدام المطابق للتعليمات

تم تصميم الجهاز وفقاً للمواصفات الواردة في دليل التشغيل هذا وإرشادات السلامة الخاصة باستخدامه كمكينة كهربائية للأرضيات الرطبة والجافة.

تم تطوير هذا الجهاز من أجل الاستخدام الشخصي كما أنه غير مصمم لتلبية متطلبات الاستخدام التجاري.

يجب حماية الجهاز من الأمطار. لا يجوز تخزينه في الأماكن الخارجية المفتوحة. لا يمكن شفط الرماد والسخام بهذا الجهاز.

لا يجوز استخدام المكينة الكهربائية للأرضيات الجافة والرطبة إلا مع المكونات التالية: قطع الغيار الأصلية أو الملحقات الأصلية أو الملحقات الإضافية الأصلية.

لن تتحمل الشركة المنتجة مسؤولية أية أضرار محتملة قد تحدث نتيجة للاستخدام غير المطابق للمواصفات أو التشغيل الخاطئ.

حماية البيئة



مواد التغليف قابلة للتدوير وإعادة الاستخدام. برجاء عدم التخلص من العبوة في سلة القمامة المنزلية ولكن عليك بتقديمها للجهات المختصة بإعادة تدوير القمامة.

تحتوي الأجهزة القديمة على مواد قيمة قابلة لإعادة التدوير والاستخدام والتي يجب الاستفادة منها. لذا، قم بالتخلص من الأجهزة القديمة بما يتوافق مع نظم التجميع المناسبة.

التخلص من فلتر الخراطيش

فلتر الخراطيش مصنوع من خامات صديقة للبيئة.

طالما أنه لم يمتص أية مواد ممنوع وضعها في القمامة المنزلية فإنه من الممكن التخلص منه في القمامة المنزلية.

إرشادات السلامة

- لا يجوز استخدام هذا الجهاز من قبل أي أشخاص (بما في ذلك الأطفال) يعانون من أية إعاقات بدنية أو حسية أو ذهنية أو تعوزهم الخبرة أو المعرفة أو كليهما، إلا إذا تم الإشراف عليهم من قبل الشخص المختص بسلامتهم أو إلا إذا حصلوا على تعليمات من هذا الشخص بشأن كيفية استخدام هذا الجهاز. فضلاً عن ذلك، يتعين مراقبة الأطفال للتأكد من عدم عبثهم بالجهاز.
- تحفظ لفافة ورق القصدير الخاصة بالتغليف بعيداً عن متناول الأطفال، حيث يكمن خطر الاختناق!
- يتعين إيقاف تشغيل الجهاز بعد كل استخدام وقبل القيام بكل عملية تنظيف أو صيانة.
- يكمن هنا خطر الحريق. لا يجب شفط أية أشياء مشتعلة أو متوهجة.
- يحظر تماماً تشغيل الجهاز في أماكن معرضة لخطر الانفجار.

⚠ الوصلة الكهربائية

قم بتوصيل الجهاز بتيار كهربائي متردد. يجب أن يتوافق الجهد الكهربائي مع الجهد المذكور على الملصق الموجود على الجهاز.

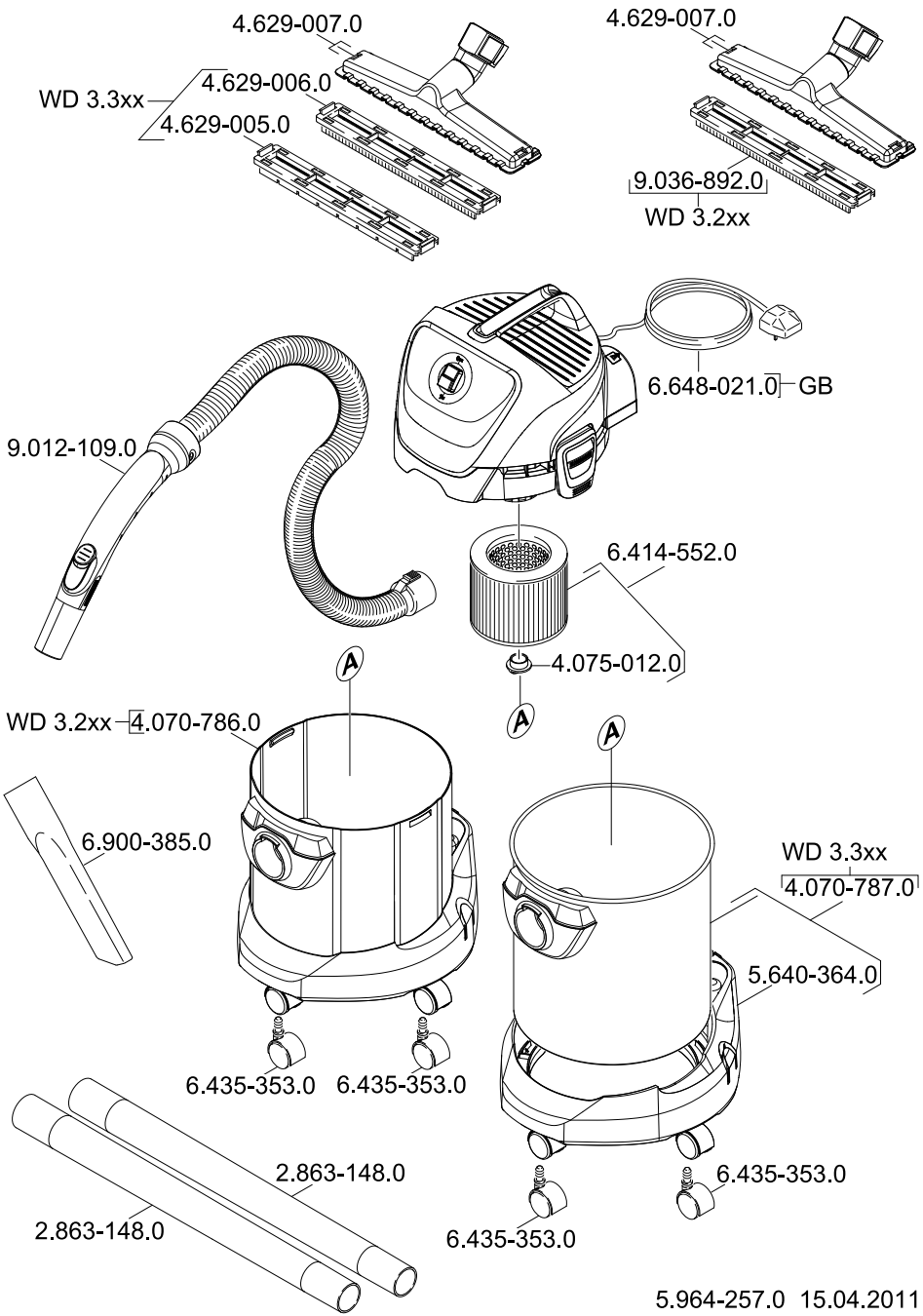

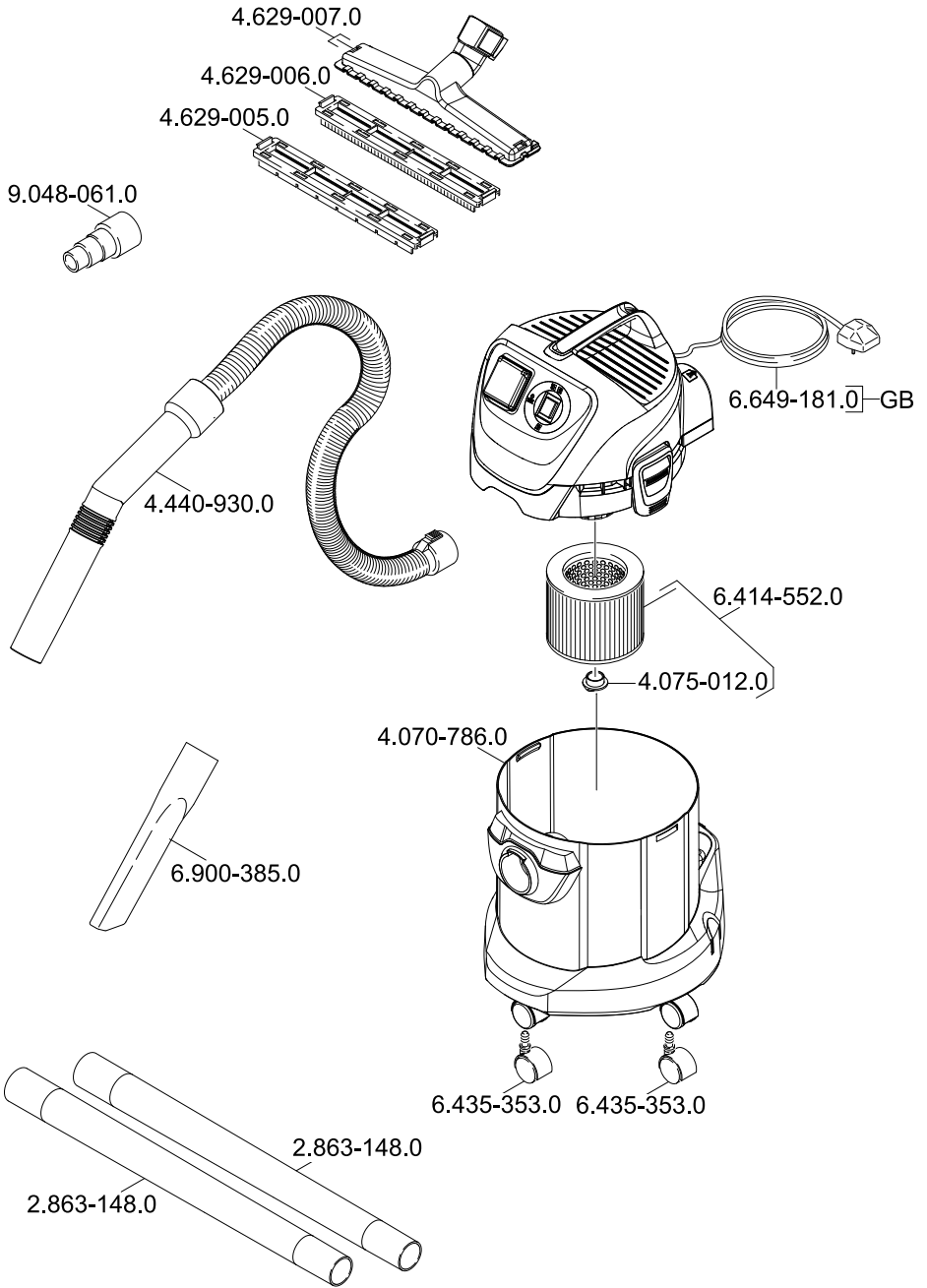

5.964-257.0 15.04.2011

A
Alfred Kärcher Ges.m.b.H.
Lichtblaustraße 7
1220 Wien
☎ (01) 250 600

AUS
Kärcher Pty. Ltd.
40 Koornang Road
Scoresby VIC 3179
☎ (03) 9765 - 2300

B / LUX
Kärcher N.V.
Industrieweg 12
2320 Hoogstraten
☎ B: 0900 10027
LUX: 0032 900 10027

BR
Kärcher Indústria e Comércio Ltda.
Av. Prof. Benedito Montenegro 419
CEP 13.140-000 - Paulínia - SP
☎ 0800 176 111

CDN
Kärcher Canada Inc.
6975 Creditview Road Unit #2
Mississauga, Ontario L5N 8E9
☎ 1-800-465-4980

CH
Kärcher AG
Industriestraße 16
8108 Dällikon
☎ 0844 850 863

CZ
Kärcher spol s r.o.
Modletice č.p. 141
251 01 Říčany u Prahy
☎ 0323 606 014

D
Alfred Kärcher GmbH & Co. KG
Service-Center Gissigheim
Im Gewerbegebiet 2
97953 Königheim-Gissigheim
☎ (07195) 903 2065

DK
Kärcher Rengøringsystemer A/S
Gejlhøvegård 5
6000 Kolding
☎ 70 206 667

E
Kärcher S.A.
Pol. Industrial Font del Radium
Calle Doctor Trueta 6-7
08400 Granollers (Barcelona)
☎ 902 170 068

F
Kärcher S.A.S.
5 Avenue des Coquelicots
Z.A. des Petits Carreaux
94865 Bonneuil-sur-Marne
☎ (01) 43 996 770

FIN
Kärcher OY
Yrittäjätie 17
01800 Klaukkala
☎ 0207 413 600

GB
Kärcher(UK) Limited
Kärcher House
Beaumont Road
Banbury
Oxon, OX16 1TB
☎ 01295 752 200

GR
Kärcher Cleaning Systems A.E.
31-33, Nikitara str. &
Konstantinoupoleos str.
13671 Acharnes
☎ 210 - 2316 153

H
Kärcher Hungária Kft
Tormásrét ut. 2.
2051 Biatorbágy
☎ (023) 530 640

HK
Kärcher Limited
Unit 10, 17/F.
APEC Plaza
49 Hoi Yuen Road
Kwun Tong, Kowloon
☎ (02) 357-5863

I
Kärcher S.p.A.
Via A.Vespucci 19
21013 Gallarate (VA)
☎ 848 - 99 88 77

IRL
Kärcher Limited
12 Willow Business Park
Nangor Road
Clondalkin Dublin 12
☎ (01) 409 77 77

KOR
Kärcher Co. Ltd. (South Korea)
872-2 Sinjeong-Dong,
Yangcheon-Gu,
Seoul, Korea Zip code 158-856
☎ 02-322-6588, A/S.1544-6577

MAL
Kärcher Cleaning Systems Sdn. Bhd.
No. 8, Jalan Serindit 2
Bandar Puchong Jaya
47100 Puchong, Selangor
☎ (03) 5882 1148

MEX
Kärcher México, SA de CV
Av. Gustavo Baz No. 29-C
Col. Naucalpan Centro
Naucalpan, Edo. de México
C.P. 53000 México
☎ 01 800 024 13 13

N
Kärcher AS
Stanseveien 31
0976 Oslo
☎ 24 17 77 00

NL
Kärcher BV
Postbus 474
4870 AL Etten-Leur
☎ 0900-33 444 33

NZ
Kärcher Limited
12 Ron Driver Place
East Tamaki, Auckland
☎ (09) 274-4603

P
NEOPARTS II - Equipamentos, S.A.
Av. Infante D. Henrique, Lote 35
1800-218 Lisboa
☎ 21 8558300

PL
Kärcher Sp. z o.o.
Ul. Stawowa 140
31-346 Kraków
☎ (012) 6397-222

PRC
Kärcher Cleaning Systems Co., Ltd.
Part B, Building 30,
No. 390 Ai Du Road
Shanghai Waigaoqiao 200131
☎ (021) 5046-3579

RO
Kärcher Romania s.r.l.
Sos. Odaii Nr. 439
013606 București
☎ 0372709001

RUS
ООО «Керхер»
109147, Москва
ул. Таганская, д.34, стр.3
☎ +7 495 228 39 45

S
Kärcher AB
Tagenevägen 31
42502 Hisings-Kärä
☎ (031) 577-300

SGP
Kärcher Asia Pacific Pte. Ltd.
5 Toh Guan Road East
#01-00 Freight Links
Express Distripark
Singapore 608831
☎ 6897-1811

SK
Kärcher Slovakia, s.r.o.
Beniakova 2
94901 Nitra
☎ 037 6555 798

TR
Kärcher Servis Ticaret A.S.
9 Eylül Mahallesi
307 Sokak No. 6
Gazizemir / Izmir
☎ (0232) 252-0708

TWN
Kärcher Limited
5F/6. No.7
Wu-Chuan 1st Rd
Wu-Ku Industrial Zone
Taipei County
☎ (02) 2299-9626

UA
Kärcher Ukraine
Kilzeva doroga, 9
03191, Kyiv
☎ (044) 594 75 75

UAE
Kärcher FZE
Jebel Ali Free Zone
XA 8, XB 1, Jebel Ali, Dubai
☎ (04) 8836-776

USA
Alfred Kärcher, Inc
2170 Satellite Blvd
Suite 350
Duluth, GA 30097
☎ 678-935-4545; 877-527-2437

ZA
Kärcher (Pty.) Limited
144 Kusckhe Street
Meadowdale
Edenvale 1614
☎ (011) 574-5360



www.kaercher.com

Free Manuals Download Website

<http://myh66.com>

<http://usermanuals.us>

<http://www.somanuals.com>

<http://www.4manuals.cc>

<http://www.manual-lib.com>

<http://www.404manual.com>

<http://www.luxmanual.com>

<http://aubethermostatmanual.com>

Golf course search by state

<http://golfingnear.com>

Email search by domain

<http://emailbydomain.com>

Auto manuals search

<http://auto.somanuals.com>

TV manuals search

<http://tv.somanuals.com>