



**Carpet Cleaner**

**Limpiadora de alfombras**

**Nettoyeur à tapis**

**Owner's Manual**  
**Manual del Propietario**  
**Guide de l'utilisateur**

Model 473.85920 (U.S.A.)

Model 111.78400 (Canada)

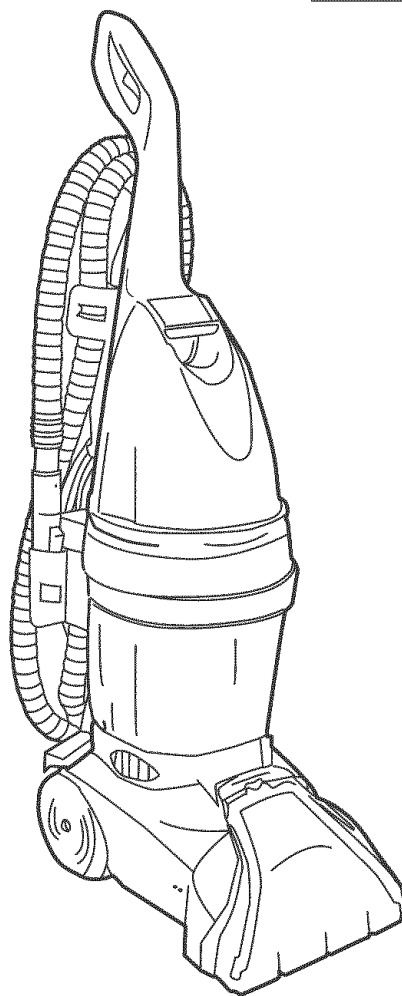

**CAUTION:** Read and follow all safety and operating instructions before first use of this product.

**PRECAUCIÓN:** Lea y sigue todas las instrucciones de seguridad y uso antes de usar este producto por primera vez.

**MISE EN GARDE :** Lire et suivre toutes les instructions de fonctionnement avant d'utiliser ce produit.

Sears, Roebuck and Co., D/817WA,  
Hoffman Estates, IL 60179 U.S.A.  
[www.sears.com](http://www.sears.com)

**Directions for use**

*It is a violation of Federal law to use this product in a manner inconsistent with its labeling.*

**Instrucciones de uso**

*El uso de este producto de una manera contraria a su etiquetado es una infracción de la ley federal.*

**Directives d'utilisation**

*Il est illégal d'utiliser ce produit d'une manière allant à l'encontre des indications de son étiquetage.*

Sears Canada, Inc.,  
Toronto, Ontario M5B 2B8, Canada

R3 3-05 56518177

Printed in U.S.A.

# TABLE OF CONTENTS

Before Using Your New Carpet Cleaner . . . .2	Using the Tool . . . . .16
Kenmore Carpet Cleaner Warranty . . . . .2	Store the Hose and Tool . . . . .18
Important Safety Instructions . . . . .4	Cleaning Carpet . . . . .18
Carpet Cleaner Features . . . . .6	Cleaning Upholstery . . . . .20
Assembly Instructions . . . . .8	Routine Care for Your Carpet Cleaner . . . .22
Handle Assembly . . . . .10	Clean the Nozzle . . . . .22
Storing Hose and Tool . . . . .10	Clean the Brushes . . . . .22
Operating Instructions . . . . .12	Clean the Brush Filter . . . . .24
Fill the Solution Tank . . . . .12	Storing Your Carpet Cleaner . . . . .24
Empty Recovery Tank . . . . .14	Lubrication . . . . .24
On/Off Pedal and Handle Release Pedal .14	Troubleshooting . . . . .26
Transporting . . . . .16	Protection Agreements . . . . .28
Brush On/Off Selector . . . . .16	

## BEFORE USING YOUR NEW CARPET CLEANER

Please read this guide. It will help you assemble and operate your new Kenmore carpet cleaner in the safest and most effective way.

For more information about the care and operation, call your nearest Sears store.

You will need the complete model and serial numbers when requesting information.

Your carpet cleaner's model and serial numbers are located on the Model and Serial Number Plate.

Use the space below to record the model number and serial number of your new Kenmore carpet cleaner.

Model No. \_\_\_\_\_

Serial No. \_\_\_\_\_

Date of Purchase \_\_\_\_\_

Keep this book and your sales receipt in a safe place for future reference.

## KENMORE CARPET CLEANER WARRANTY

### ONE YEAR FULL WARRANTY ON KENMORE CARPET CLEANER

This warranty is for one year from date of purchase, and includes only private household carpet cleaner use. During the warranty year, when this carpet cleaner is operated and maintained according to the owner's manual instructions, Sears will repair any defects in material or workmanship free of charge.

**For warranty service, return this carpet cleaner to the nearest Sears Parts and Repair Center in the United States or in Canada.**

This warranty applies only while this product is in use in the United States or in Canada.

This warranty gives you specific legal rights, and you may also have other rights which vary from state to state.

**Sears, Roebuck and Co., D/817WA, Hoffman Estates, IL 60179**

**Sears Canada, Inc., Toronto, Ont., M5B 2B8, Canada**

## ÍNDICE

Antes de usar su nueva limpiadora de alfombras	3
Garantía para la limpiadora de alfombras de Kenmore	3
Instrucciones de seguridad importantes	5
Características de la limpiadora de alfombras	7
Instrucciones de ensamblado	9
Ensamble el mango	11
Para guardar la manguera y del accesorio	11
Instrucciones de funcionamiento	13
Llene el tanque para la solución	13
Vacíe el tanque de recuperación	15
Pedal de encender y apagar y pedal para soltar el mango	15
Transporte	17
Selector de encendido y apagado de las escobillas	17
Uso del accesorio	17
Guarde la manguera y los accesorios	19
Limpieza de alfombras	19
Limpieza de tapicería	21
Cuidado rutinario de su limpiadora de alfombras	23
Limpie la boquilla	23
Limpie las escobillas	23
Limpie el filtro de las escobillas	25
Para guardar su limpiadora de alfombras	25
Lubricación	25
Identificación y solución de problemas	27
Acuerdos "Master" de Protección	29

## ANTES DE USAR SU NUEVA LIMPIADORA DE ALFOMBRAS

Lea esta guía. Le ayudará a ensamblar y usar su nueva limpiadora de alfombras de Kenmore de la manera más segura y eficiente.

Para obtener más información sobre el cuidado y el funcionamiento, llame a la tienda de Sears más cercana.

Necesitará los números completos de modelo y de serie cuando solicite información.

Los números de modelo y de serie de su limpiadora de alfombras se encuentran en la placa indicadora del número de modelo y serie.

Use el espacio siguiente para anotar el número de modelo y el número de serie de su nueva limpiadora de alfombras de Kenmore.

Número de modelo \_\_\_\_\_

Número de serie \_\_\_\_\_

Fecha de compra \_\_\_\_\_

Guarde este manual y el recibo de compra en un lugar seguro para poder consultarlos.

## GARANTÍA PARA LA LIMPIADORA DE ALFOMBRAS DE KENMORE

### GARANTÍA COMPLETA DE UN AÑO PARA LA LIMPIADORA DE ALFOMBRAS DE KENMORE

Esta garantía es válida durante un año a partir de la fecha de compra e incluye solamente el uso de la limpiadora de alfombras en hogares particulares. Durante el año de validez de la garantía, cuando esta limpiadora de alfombras es utilizada y mantenida de acuerdo con las instrucciones del manual del propietario, Sears reparará gratis cualquier defecto de materiales o mano de obra.

Para las reparaciones bajo la garantía, envíe esta limpiadora de alfombras al centro de repuestos y reparaciones de Sears más cercano en los Estados Unidos o en Canadá.

Esta garantía es válida solamente mientras este producto se use en los Estados Unidos o en Canadá.

Esta garantía le otorga derechos legales específicos y usted puede tener otros derechos que varían de un estado a otro.

Sears, Roebuck and Co., D/817WA, Hoffman Estates, IL 60179

Sears Canada, Inc., Toronto, Ont., M5B 2B8, Canada

## TABLE DES MATIÈRES

Avant d'utiliser votre nouveau nettoyeur à tapis	3
Garantie du nettoyeur à tapis Kenmore	3
Consignes de sécurité importantes	5
Caractéristiques du nettoyeur à tapis	7
Instructions d'assemblage	9
Montage du manche	11
Rangement du tuyau et de l'accessoire	11
Instructions de fonctionnement	13
Remplissage du réservoir à solution	13
Vidange du réservoir de récupération	15
Pédale de Marche/Arrêt (ON/OFF) et pédale de déblocage du manche	15
Transport	17
Interrupteur de Marche/Arrêt des brosses	17
Utilisation de l'accessoire	17
Rangement du tuyau et des accessoires	19
Nettoyage de tapis	19
Nettoyage des tissus	21
Entretien de routine de votre nettoyeur à tapis	23
Nettoyage de la buse	23
Nettoyage des brosses	23
Nettoyage du filtre des brosses	25
Rangement de votre nettoyeur à tapis	25
Lubrification	25
Dépannage	27
Termes de la Couverture Générale	29

## AVANT D'UTILISER VOTRE NOUVEAU NETTOYEUR À TAPIS

Veuillez lire ce guide. Cela vous aidera à assembler et faire fonctionner votre nouveau nettoyeur à tapis Kenmore de la façon la plus sécuritaire et la plus efficace possible.

Pour obtenir plus d'informations à propos de l'entretien et du fonctionnement du nettoyeur à tapis, appeler le magasin Sears le plus près.

Lorsque vous demandez des informations, vous devez fournir les numéros de modèle et de série complets.

Les numéros de modèle et de série de votre nettoyeur à tapis sont situés sur la plaque signalétique.

Utiliser l'espace ci-dessous pour enregistrer les numéros de modèle et de série de votre nouveau nettoyeur à tapis Kenmore.

Modèle n° \_\_\_\_\_

No de série \_\_\_\_\_

Date d'achat \_\_\_\_\_

Conserver ce manuel et le reçu de caisse dans un endroit sécuritaire pour référence future.

## GARANTIE DU NETTOYEUR À TAPIS KENMORE

### GARANTIE COMPLÈTE DE UN (1) AN SUR LE NETTOYEUR À TAPIS KENMORE

Cette garantie de un (1) an à partir de la date d'achat couvre uniquement une utilisation domestique de votre nettoyeur à tapis. Pendant la période de garantie, si le nettoyeur à tapis est utilisé et entretenu conformément aux instructions du manuel de l'utilisateur, Sears réparera les défauts de fabrication ou de matériaux sans frais.

Pour un service en garantie, retourner ce nettoyeur à tapis au centre de réparation Sears le plus près, aux États-Unis au Canada.

Cette garantie ne s'applique que lorsque le produit est utilisé aux États-Unis au Canada.

La présente garantie vous confère des droits juridiques spécifiques. Vous pouvez également bénéficier d'autres droits qui peuvent varier selon les provinces ou les territoires.

Sears, Roebuck and Co., D/817WA, Hoffman Estates, IL 60179

Sears Canada, Inc., Toronto, Ont., M5B 2B8, Canada

# IMPORTANT SAFETY INSTRUCTIONS



## **WARNING** - Your safety is important to us. To reduce the risk of

fire, electric shock, injury to persons or damage when using your carpet cleaner, follow basic safety precautions including the following:

Use indoors only.

Use only on surfaces moistened by the cleaning process.  
Do not immerse product.

Connect to a properly grounded outlet only. See "Grounding Instructions".

Do not clean over floor electrical outlets.

Do not use without tanks in place.

Use extra care when cleaning on stairs. Do not pull on hose with carpet cleaner at top of stairs. Do not place carpet cleaner on stairs.

Use carpet cleaner only for its intended use as described in the instructions.

Use only attachments recommended by Sears, Roebuck and Co.; others may cause hazards.

The use of an extension cord is not recommended. If an extension cord is absolutely necessary, use at least a 16 gauge 3-wire cord which has a 3-prong grounding type plug and a 3-pole receptacle that accepts the machine plug. Keep cord junction off of wet surfaces.

Unplug carpet cleaner when not in use. Turn off all controls before unplugging.

Unplug carpet cleaner before connecting the tool.

Always disconnect cord from electrical outlet before servicing the carpet cleaner.

Do not unplug by pulling on cord. To unplug, grasp the plug, not the cord.

Never handle plug or appliance with wet hands.

Do not pull or carry by cord, use cord as a handle, close door on cord or pull cord around sharp edges or corners.  
Do not run appliance over cord. Keep cord away from heated surfaces.

Do not use with damaged cord or plug. If appliance is not working as it should, has been dropped, damaged, left outdoors, or dropped into water, take it to a Sears Service Center.

Close supervision is necessary when any appliance is used by or near children. Do not allow carpet cleaner to be used as a toy or to run unattended at any time.

Do not point tools toward people or pets.

Use only commercially available Kenmore detergents intended for machine application. Do not use any type of wax with carpet cleaner.

Keep detergents and other cleaner out of childrens' reach.

Do not use to pick up flammable or combustible liquids such as gasoline or use in areas where they may be present.

Do not pick up chlorine bleach, drain cleaner, gasoline or any other toxic material with this appliance.

Do not pick up anything that is burning or smoking, such as cigarettes, matches, or hot ashes.

Avoid picking up hard, sharp objects with the carpet cleaner. they may damage the machine.

Keep hair, loose clothing, fingers, feet and all parts of body away from openings and moving parts.

Do not put any object into openings. Do not use with any opening blocked; keep free of dust, lint, hair, and anything that may reduce air flow.

To help prevent matting and resoiling, avoid contact with carpets until they are dry. Keep children and pets away from carpets until they are completely dry.

Store in a dry place. Do not expose machine to freezing temperatures.

## SAVE THESE INSTRUCTIONS

Proper assembly and safe use of your carpet cleaner are your responsibilities. Your carpet cleaner is intended only for household use. Read this Owner's Manual carefully for important use and safety information. This guide contains safety statements under warning and caution symbols. Please pay special attention to these boxes and follow any instructions given. **WARNING** statements alert you to such hazards as fire, electric shock, burns and serious personal injury. **CAUTION** statements alert you to such hazards as moderate personal injury and/or property damage.

## INSTRUCCIONES DE SEGURIDAD IMPORTANTES



### ADVERTENCIA

Su seguridad es importante para nosotros. Para reducir el riesgo de incendios, choques eléctricos, lesiones personales o daños al usar su limpiadora de alfombras, siga las precauciones de seguridad básicas incluyendo las siguientes:

Úsela sólo en el interior.

Úsela solamente en superficies humedecidas por el proceso de limpieza. No la sumerja.

Conéctela solamente a una toma de corriente con conexión a tierra adecuada. Vea las instrucciones para conexión a tierra.

No limpie sobre tomas de corriente que estén en el piso.

No la use sin que los tanques estén en su lugar.

Tenga especial cuidado al limpiar escaleras. No tire de la manguera con la limpiadora para alfombras arriba de una escalera. No coloque la limpiadora de alfombras sobre los escalones.

Use la limpiadora de alfombras solamente para lo que ha sido diseñada según se describe en las instrucciones.

Use solamente los accesorios recomendados por Sears, Roebuck and Co. El uso de otros accesorios puede ser peligroso.

No se recomienda el uso de cordones de extensión. Si es indispensable usar un cordón de extensión, debe tener por lo menos tres alambres de grosor 16 con enchufe de tres patillas con conexión a tierra y un receptáculo de tres polos que acepte ese tipo de enchufe. Mantenga la conexión del cordón alejada de superficies mojadas.

Desenchufe la limpiadora de alfombras cuando no esté en uso. Antes de desenchufarla, apague todos los controles.

Desenchufe la limpiadora en profundidad antes de conectar el accesorio.

Desconecte siempre el cordón de la toma de corriente eléctrica antes de prestar servicio a la limpiadora de alfombras.

No la desenchufe tirando del cordón. Para desenchufarla, sujete el enchufe y no el cordón.

Nunca toque el enchufe ni el aparato con las manos mojadas.

No tire de ella ni la transporte por el cordón, ni tampoco use el cordón como mango, no cierre la puerta sobre el cordón ni tire del mismo alrededor de los bordes afilados ni esquinas.

No pase el aparato sobre el cordón. Mantenga el cordón alejado de las superficies calientes.

No la use si el cordón o el enchufe está dañado. Si el aparato no está funcionando apropiadamente, se ha dejado caer, se ha dañado, se ha dejado a la intemperie o se ha dejado caer al agua, llévelo a un Centro de servicio de Sears.

Es necesaria una supervisión estricta cuando cualquier aparato es utilizado por los niños o cerca de ellos. No permita que la limpiadora de alfombras se use como un juguete ni que funcione sin atención en ningún momento.

No apunte los accesorios hacia personas o mascotas.

Use solamente los detergentes Sears disponibles en el comercio y diseñados para ser aplicados con máquina. No use ningún tipo de cera con la limpiadora de alfombras.

Mantenga los detergentes y otros limpiadores fuera del alcance de los niños.

No la use para recoger líquidos inflamables o combustibles, como gasolina, ni en áreas donde puedan estar presentes dichos líquidos.

No la use para recoger lejía, líquidos para destupir, gasolina ni ningún otro material tóxico.

No recoja nada que se esté quemando o echando humo, como cigarrillos, cerillos o cenizas calientes.

Evite aspirar objetos duros o afilados con la limpiadora de alfombras, ya que pueden dañarla.

Mantenga el cabello, la ropa holgada, los dedos de las manos y pies y todas las partes del cuerpo alejados de las aberturas y las piezas móviles.

No coloque ningún objeto en las aberturas. No la use con ninguna abertura obstruida; manténgala libre de polvo, pelusa, cabello o cualquier cosa que pueda reducir el flujo de aire.

Evite el contacto con las alfombras hasta que estén secas, para evitar que queden aplastadas y se vuelvan a ensuciar. Mantenga a los niños y a las mascotas alejados de las alfombras hasta que estén completamente secas.

Guárdela en un lugar seco. No exponga la máquina a temperaturas de congelación.

### GUARDE ESTAS INSTRUCCIONES

El ensamblado correcto y el uso seguro de su limpiadora de alfombras son su responsabilidad. Su limpiadora de alfombras ha sido diseñada solamente para uso en hogares particulares. Lea este manual del propietario con atención para ver la información importante sobre uso y seguridad. Esta guía contiene información de seguridad bajo símbolos de advertencia y precaución. Preste especial atención a esta información y siga las instrucciones que se dan. La información de **ADVERTENCIA** le avisa sobre riesgos como incendios, choque eléctrico, quemaduras y lesiones personales graves. La información de **PRECAUCIÓN** le avisa sobre riesgos como lesiones personales moderadas y/o daños materiales.

## CONSIGNES DE SECURITE IMPORTANTES



### AVERTISSEMENT

Votre sécurité nous importe. Pour réduire les risques d'incendie, d'électrocution, de blessures ou de dommage matériel lors de l'utilisation du nettoyeur à tapis, veuillez suivre les précautions élémentaires ainsi que les précautions suivantes :

N'utiliser qu'à l'intérieur.

N'utiliser que sur des surfaces déjà rendues humides par le procédé de nettoyage. Ne pas immerger l'appareil.

Ne brancher qu'à une prise de courant correctement mise à la terre. Consulter la section « Instructions de mise à la terre ».

Ne pas passer l'appareil sur des prises de courant au sol.

Ne pas utiliser l'appareil si les réservoirs ne sont pas en place.

Faire preuve d'une grande prudence pendant l'utilisation dans des escaliers. Ne pas tirer le tuyau lorsque le nettoyeur à tapis est en haut d'un escalier. Ne pas placer l'appareil sur les marches de l'escalier.

N'utiliser le nettoyeur à tapis que selon le but dans lequel il a été conçu, et conformément aux instructions du fabricant.

N'utiliser que les accessoires recommandés par Sears, Roebuck and Co. ; d'autres accessoires pourraient s'avérer dangereux.

L'utilisation d'une rallonge n'est pas recommandée. Si elle est absolument nécessaire, employer une rallonge de calibre 16 à 3 fils, munie d'une fiche à 3 broches et d'une prise de courant à 3 trous compatible avec la fiche de l'appareil. Garder la fiche du cordon au sec.

Débrancher l'appareil lorsqu'il n'est pas utilisé. Éteindre toutes les commandes avant de débrancher l'appareil.

Débrancher l'appareil avant de raccorder l'accessoire.

Toujours débrancher l'appareil avant d'en faire l'entretien.

Ne pas tirer sur le cordon d'alimentation pour débrancher l'appareil. Saisir la fiche et non le cordon.

Ne jamais manipuler la fiche ou l'appareil avec les mains mouillées.

Ne pas tirer l'appareil par le cordon d'alimentation, utiliser le cordon pour transporter ou soulever l'appareil, coincer, écraser ou tirer le cordon autour de coins ou d'arêtes vives. Ne pas faire passer l'appareil sur le cordon. Garder le cordon loin de toute surface chauffée.

Ne pas utiliser si la fiche ou le cordon sont endommagés. Si l'appareil fonctionne mal, s'il est tombé par terre ou dans l'eau, s'il est endommagé ou a été laissé à l'extérieur, il doit être apporté à un centre de service Sears.

Faire preuve d'une grande prudence lorsque l'appareil est utilisé par des enfants ou près de ceux-ci. Ne pas utiliser le nettoyeur à tapis comme jouet, ni le laisser sans surveillance.

Ne pas pointer les accessoires en direction des personnes ou des animaux.

N'utiliser qu'avec des détergents Sears conçus pour des machines.

N'utiliser aucun type de cire avec l'appareil.

Garder les détergents et autres produits nettoyants hors de la portée des enfants.

Ne pas ramasser de liquides inflammables ou combustibles comme de l'essence et ne pas utiliser l'appareil dans des endroits où de tels composés sont présents.

Ne pas utiliser cet appareil pour ramasser des produits de blanchiment au chlore, des nettoyants de tuyaux d'écoulement, de l'essence ou toute autre matière toxique.

Ne pas utiliser l'appareil pour ramasser des matières qui dégagent de la fumée ou qui brûlent, comme des cigarettes, des allumettes ou des cendres encore chaudes.

Éviter d'aspirer des objets durs et acérés, car ils pourraient endommager l'appareil.

Garder les cheveux, vêtements, doigts, pieds ou toute autre partie du corps à bonne distance des ouvertures et des pièces mobiles.

Ne pas introduire d'objets dans les ouvertures. S'assurer qu'aucune ouverture n'est obstruée ; garder celles-ci exemptes de poussière, de mousse, de cheveux et de toute autre matière qui pourrait réduire le débit d'air.

Afin d'empêcher l'enchevêtrement et les salissures, éviter de marcher sur les tapis avant qu'ils ne soient secs. Garder les enfants et les animaux éloignés des tapis jusqu'à ce qu'ils soient complètement secs.

Ranger dans un endroit sec. Ne pas exposer l'appareil à des températures inférieures au point de congélation.

### RANGER ET CONSERVER CES INSTRUCTIONS

Vous êtes responsable de l'assemblage et de l'utilisation sécuritaire de votre nettoyeur à tapis. Ce nettoyeur à tapis est destiné à une utilisation domestique seulement. Lire attentivement le manuel de l'utilisateur afin de bien comprendre les informations importantes d'utilisation et de sécurité. Ce guide contient des renseignements sur la sécurité sous les symboles « Avertissement » et « Mise en garde ». Veuillez porter une attention toute particulière à ces symboles et suivre toutes les instructions qui sont fournies. Les textes d'**AVERTISSEMENT** vous mettent en garde contre des dangers comme les risques d'incendie, de choc électrique ou de blessures graves. Les textes de **MISE EN GARDE** vous préviennent contre des dangers moins graves comme des risques de blessure et/ou de dommage matériel.

# CARPET CLEANER FEATURES

It is important to know your carpet cleaner's features to assure its proper and safe use. Review these before using your carpet cleaner.

1. Hand grip
2. Solution trigger
3. Upper handle
4. Solution tank release latch
5. Solution tank
6. Recovery tank lid
7. Recovery tank
8. Recovery tank latches
9. Brush setting selector
10. Nozzle

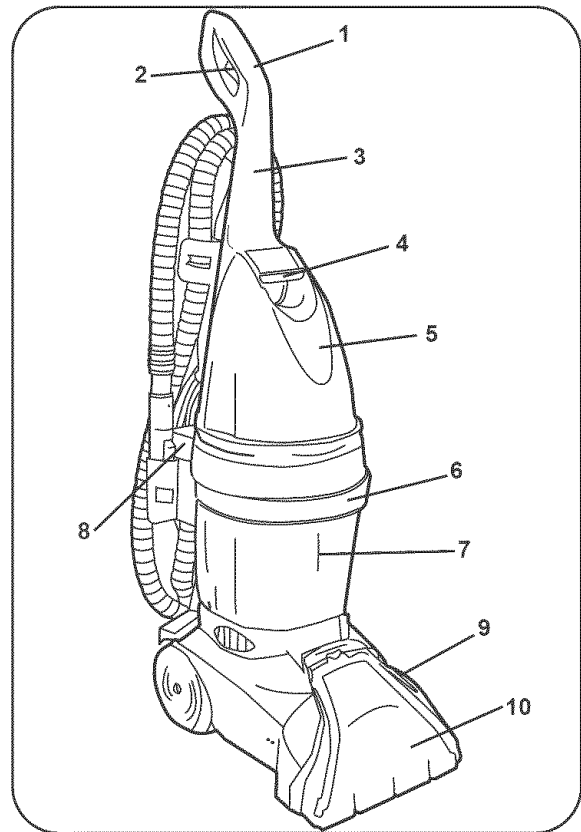

11. Upper hose hook
12. Stair/upholstery nozzle
13. Hose
14. Hose clips
15. Cord hooks
16. Tool mode lever
17. Hose end holder
18. Handle release pedal
19. Bottom hose holder
20. ON/OFF pedal

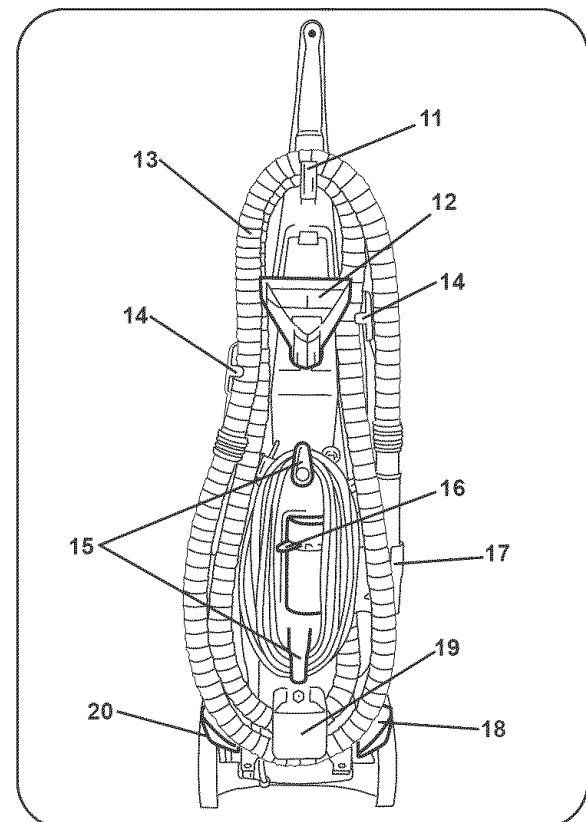

## **CARACTERÍSTICAS DE LA LIMPIADORA DE ALFOMBRAS**

Es importante que conozca las características de su limpiadora de alfombras para garantizar su uso correcto y seguro. Repáselas antes de usar su limpiadora de alfombras.

1. Asidero de mano
2. Gatillo para dispensar la solución
3. Mango superior
4. Traba para soltar el tanque para la solución
5. Tanque para la solución
6. Tapa del tanque de recuperación
7. Tanque de recuperación
8. Trabas del tanque de recuperación
9. Selector de la posición de las escobillas
10. Boquilla
11. Gancho superior para el cordón
12. La boquilla para escalera y tapicería
13. Manguera
14. Clips para la manguera
15. Ganchos para el cordón
16. Palanca para el modo de accesorios
17. Soporte para el extremo de la manguera
18. Pedal para soltar el mango
19. Soporte inferior para la manguera
20. Pedal de encender/apagar

## **CARACTÉRISTIQUES DU NETTOYEUR À TAPIS**

Il est important de connaître les caractéristiques de votre nettoyeur à tapis pour assurer son utilisation appropriée et sécuritaire. Lire attentivement ces informations avant d'utiliser votre appareil.

1. Poignée
2. Gâchette d'application de solution
3. Manche supérieur
4. Loquet de dégagement du réservoir à solution
5. Réservoir à solution
6. Couvercle du réservoir de récupération
7. Réservoir de récupération
8. Loquets du réservoir de récupération
9. Sélecteur de réglage des brosses
10. Buse
11. Crochet supérieur pour tuyau
12. L'embout pour escaliers/tissus
13. Tuyau
14. Pincés à tuyau
15. Crochets pour cordon d'alimentation
16. Loquet du mode accessoire
17. Support d'extrémité de tuyau
18. Pédale de déblocage du manche
19. Support inférieur du tuyau
20. Pédale de Marche/Arrêt (ON/OFF)

# ASSEMBLY INSTRUCTIONS

This carpet cleaner is intended for household use.



## WARNING

Operate carpet cleaner only at voltage specified on data plate on bottom of cleaner. Plug carpet cleaner into a properly grounded outlet.

## Grounding Instructions

**1** This appliance must be grounded. If it should malfunction or breakdown, grounding provides a path of least resistance for electrical current to reduce the risk of electric shock. This appliance is equipped with a cord having an equipment-grounding conductor (C) and grounding plug (A). The plug must be plugged into an appropriate outlet (B) that is properly installed and grounded in accordance with all local codes and ordinances.



## DANGER

Improper connection of the equipment-grounding conductor can result in the risk of electric shock. Check with a qualified electrician or service person if you are in doubt as to whether the outlet is properly grounded. Do not modify the plug provided with the appliance - if it will not fit the outlet, have a proper outlet installed by a qualified electrician. This appliance is for use on a nominal 120 volt circuit and has a grounding plug (A) that looks like the plug illustrated.

**2** A temporary adapter (D) may be used to connect this plug to a 2-pole receptacle (E) if a properly grounded outlet is not available. The temporary adapter should be used only until a properly grounded outlet (B) can be installed by a qualified electrician. The green colored rigid ear, lug, or the like (F) extending from the adapter must be connected to a permanent ground (G) such as a properly grounded outlet box cover. Whenever the adapter is used, it must be held in place by a metal screw.

**NOTE:** In Canada, the use of a temporary adapter is not permitted by the Canadian Electrical Code.

Before assembling your carpet cleaner, check to verify that you have received all the components of your new Kenmore carpet cleaner.

**NOTE:** A Phillips screwdriver is needed for assembly.

## 3 CARTON CONTENTS

- A. Body of Carpet Cleaner
- B. Handle
- C. Clean Solution Tank
- D. Bolts and Nuts (taped to upper handle)
- E. Stair/upholstery Nozzle
- F. Kenmore Carpet & Upholstery Detergent

REORDER ITEMS, ASK FOR:

#85863 - Kenmore Carpet & Upholstery Detergent (64 oz.)

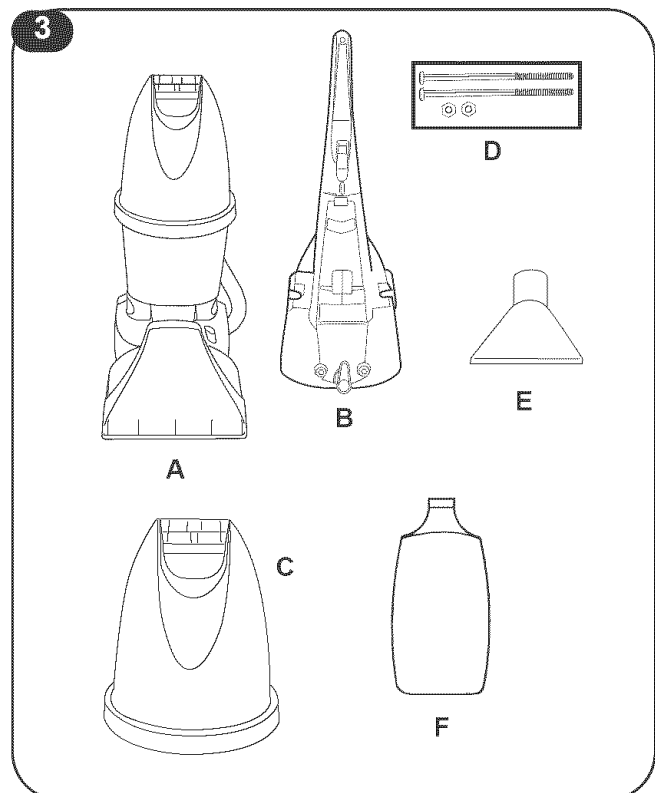
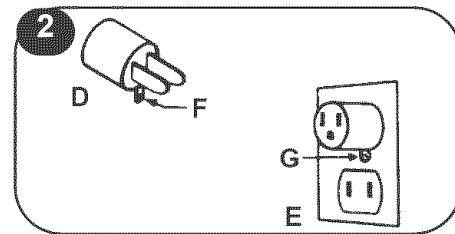
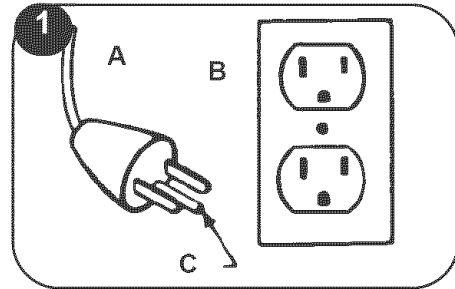



## INSTRUCCIONES DE ENSAMBLADO

Esta limpiadora de alfombras ha sido diseñada para uso doméstico.



### ADVERTENCIA

Haga funcionar la limpiadora de alfombras solamente con el voltaje especificado en la placa de datos que se encuentra en la parte inferior de la limpiadora. Enchufe la limpiadora de alfombras en una toma de corriente con una conexión a tierra adecuada.

### Instrucciones para conexión a tierra

- 1 Este aparato debe tener conexión a tierra. Si llegara a funcionar mal o a averiarse, la conexión a tierra da un camino de menor resistencia a la corriente eléctrica para reducir el riesgo de choque eléctrico. Este aparato está equipado con un cordón que tiene un conductor (C) para conectar a tierra el equipo y un enchufe con conexión a tierra (A). El enchufe se debe enchufar a una toma de corriente adecuada (B) que esté instalada y conectada a tierra adecuadamente, de acuerdo a todos los códigos y ordenanzas locales.



### PELIGRO

La conexión inadecuada del conductor para conectar a tierra el equipo puede resultar en un riesgo de choque eléctrico. Consulte con un electricista calificado o con personal de servicio si tiene dudas sobre si la toma de corriente está conectada a tierra adecuadamente. No modifique el enchufe que viene con el aparato; si no encaja en la toma de corriente haga que un electricista calificado instale una toma de corriente adecuada. Este aparato es para usarse en un circuito con tensión nominal de 120 voltios y tiene un enchufe de conexión a tierra (A) que tiene el aspecto que se ilustra.

- 2 Si no se dispone de una toma de corriente conectada a tierra adecuadamente, se puede usar un adaptador temporal (D) para conectar este enchufe a un receptáculo de 2 polos (E). El adaptador temporal se debe usar solamente hasta que un electricista calificado pueda instalar una toma de corriente conectada a tierra adecuadamente (B). La orejuela verde y rígida, la extensión o el dispositivo similar (F) que sale del adaptador se debe conectar a una conexión a tierra permanente (G) como puede ser la tapa de la caja de una toma de corriente conectada a tierra adecuadamente. Cuando se use el adaptador, se debe mantener en su lugar con un tornillo de metal. **NOTA:** El Código de electricidad de Canadá no permite el uso de adaptadores temporales.

Antes de ensamblar su limpiadora de alfombras, verifique que ha recibido todos los componentes de su nueva limpiadora de alfombras de Kenmore.

**NOTA:** Se necesita un destornillador Phillips para el ensamblado.

### 3 CONTENIDO DE LA CAJA

- A. Cuerpo de la limpiadora de alfombras
- B. Mango
- C. Tanque para la solución de limpieza
- D. Pernos y tuercas
- E. Boquilla para escaleras y tapicería
- F. Detergente para alfombras y tapicería

**PARA REORDENAR ARTÍCULOS, PIDA POR:**  
#85863 - Detergente para alfombras y tapicería (64 oz.)

## INSTRUCTIONS D'ASSEMBLAGE

Ce nettoyeur à tapis est destiné à une utilisation domestique seulement.



### AVERTISSEMENT

N'utiliser le nettoyeur à tapis qu'à la tension spécifiée sur la plaque signalétique située au bas de l'appareil. Brancher le nettoyeur à tapis dans une prise de courant correctement mise à la terre.

### Instructions de mise à la terre

- 1 Cet appareil doit être mis à la terre. En cas de défectuosité ou de panne de l'appareil, la mise à la terre assure une autre voie de circulation au courant électrique, ce qui réduit considérablement le risque de choc électrique. Cet appareil comporte un conducteur de mise à la terre (C) et une fiche avec mise à la terre (A). Cette fiche doit être branchée dans une prise de courant conforme (B), installée et mise à la terre conformément aux codes et règlements locaux.



### DANGER

Un mauvais branchement de la fiche peut augmenter le risque de choc électrique. En cas de doute quant à la bonne mise à la terre de l'installation, consulter un électricien qualifié ou du personnel de service. Ne pas modifier la fiche fournie avec l'appareil. Si elle n'est pas compatible avec la prise de courant, demander à un électricien qualifié de changer la prise. Cet appareil a été conçu pour une tension de 120 volts et est équipé d'une fiche semblable à celle illustrée (A).

- 2 Si une prise de courant avec mise à la terre n'est pas disponible, un adaptateur temporaire (D) peut être utilisé pour brancher l'appareil à une prise à deux trous (E). Cet adaptateur ne doit être utilisé que sur une base temporaire, soit jusqu'à l'installation d'une prise appropriée (B) par un électricien qualifié. La patte rigide verte (F) ou la pièce semblable qui dépasse de l'adaptateur doit être raccordée en permanence à un dispositif de mise à la terre (G), tel que le couvercle d'une boîte de sortie. Si l'adaptateur est utilisé, il doit toujours être maintenu en place par des vis métalliques. **REMARQUE :** au Canada, le Code national de l'électricité interdit l'utilisation d'adaptateurs temporaires.

Avant d'assembler votre nettoyeur à tapis Kenmore, vérifiez que tous les composants sont inclus avec votre appareil.

**REMARQUE :** Un tournevis cruciforme est nécessaire pour l'assemblage.

### 3 CONTENU DE L'EMBALLAGE

- A. Corps du nettoyeur à tapis
- B. Manche
- C. Réservoir à solution propre
- D. Boulons et écrous
- E. Embout pour escaliers/meubles
- F. Detergent à tapis/meubles capitonnés

**POUR RECOMMANDER LES ARTICLES, DEMANDER :**  
#85863 - Detergent à tapis/meubles capitonnés (64 oz.)

## HANDLE ASSEMBLY

**4** Remove clean solution tank (A) from carpet cleaner. Remove hose end (B) from hose holder (C).

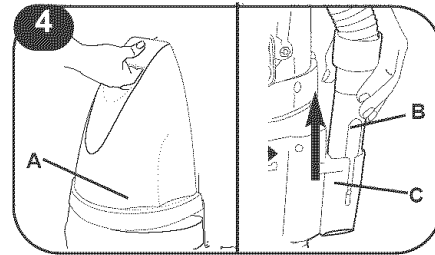

**5** Remove bolts and nuts packet taped to upper handle. With hose hook and cord hook to back of carpet cleaner, push upper handle (D) down onto lower handle (E). Push bolts into holes on front of handle. **If bolts will not go through hole easily, handle is not pushed completely down.**

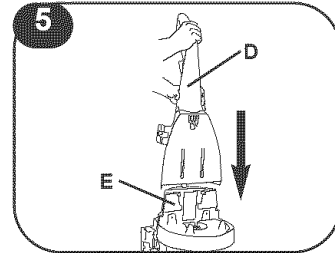

**6** Place nuts (F) in recessed areas on back of lower handle. Hold each nut in place while tightening each bolt (G) securely from the front of the handle with a Phillips screwdriver.

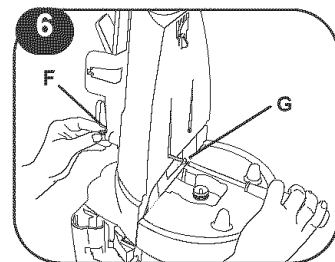

**7** Replace clean solution tank by positioning bottom first. Press on top of tank to secure latch in place.

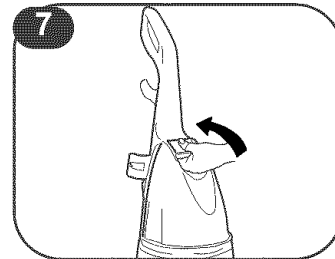

## STORING HOSE AND TOOL

**8** Slide tool mode lever (H) to the left. Wrap hose around upper hose hook (I) on upper handle. Press hose into clip (J). Continue wrapping hose down, press into clip (K) and place behind bottom hose holder (L). Pull hose up and press into clip (J). Wrap around upper hose hook (I), bypassing clip (K) and push hose end fully into holder (M).

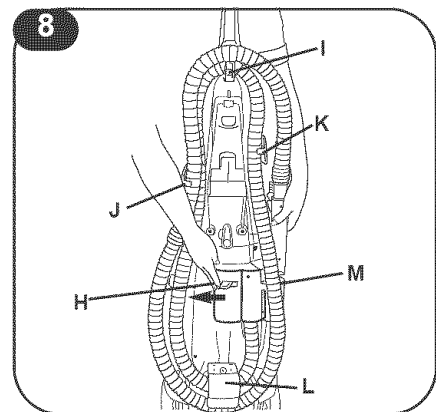

**9** Press cord into cord clip (N) on back of handle. Pull cord tight and wrap cord around cord hooks (O).

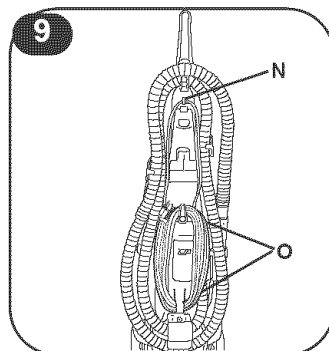

## ENSAMBLADO DEL MANGO

- 4** Saque el tanque para la solución de limpieza (A) de la limpiadora de alfombras. Saque el extremo de la manguera (B) del soporte para la manguera (C).
- 5** **Retire el paquete con pernos y tuercas que está pegado con cinta adhesiva al mango superior.** Con el gancho para la manguera y el gancho para el cordón orientados hacia la parte posterior de la limpiadora de alfombras, empuje el mango superior (D) hacia abajo sobre el mango inferior (E). Empuje los pernos dentro de los agujeros en la parte **delantera** del mango. **Si los pernos no atraviesan los agujeros con facilidad, se debe a que el mango no ha sido empujado completamente hacia abajo.**
- 6** Coloque las tuercas (F) en las depresiones que están en la parte posterior del mango inferior. Sostenga cada tuerca en su lugar mientras aprieta bien cada perno (G) desde la parte delantera del mango con un destornillador Phillips.
- 7** Vuelva a colocar el tanque para la solución de limpieza colocando primero la parte inferior. Presione en la parte superior del tanque para trabarlo bien en su lugar.

## PARA GUARDAR LA MANGUERA Y DEL ACCESORIO

- 8** Deslice la palanca para el modo de accesorios (H) hacia la izquierda. Enrolle la manguera alrededor del gancho superior para la manguera (I) en el mango superior. Presione el cordón en el clip (J). Siga enrollando la manguera hacia abajo, presiónela en el clip (K) y colóquela detrás del soporte inferior para la manguera (L). Tire de la manguera hacia arriba y presiónela en el clip (J). Enróllela alrededor del gancho superior para la manguera (I), sin insertarla en el clip (K), y empuje el extremo de la manguera completamente en el soporte (M).
- 9** Presione el cordón en el clip (N) que está en la parte posterior del mango. Tire bien del cordón y enróllelo alrededor de los ganchos (O).

## ASSEMBLAGE DU MANCHE

- 4** Enlever le réservoir à solution propre (A) du nettoyeur à tapis. Enlever l'extrémité du tuyau (B) du support à tuyau (C).
- 5** **Enlever le paquet de boulons et écrous fixé à la partie supérieure du manche.** Avec le crochet pour tuyau et le crochet pour cordon à l'arrière de l'appareil, pousser la section supérieure (D) du manche dans la section inférieure (E). Insérer les boulons dans les trous à l'avant du manche. **Si les boulons n'entrent pas dans les trous, le manche n'est pas suffisamment enfoncé.**
- 6** Placer les écrous (F) dans la zone en retrait, à l'arrière de la partie inférieure du manche. Visser chaque boulon (G) avec un tournevis cruciforme tout en maintenant son écrou en place (à partir de l'avant de la poignée).
- 7** Replacer le réservoir à solution propre en commençant par sa partie inférieure. Appuyer sur le dessus du réservoir pour enclencher son loquet.

## RANGEMENT DU TUYAU ET DE L'ACCESSOIRE

- 8** Faire glisser le levier du mode accessoire (H) vers la gauche. Enrouler le tuyau autour du crochet supérieur (I) situé sur la partie supérieure du manche. Enfoncer le tuyau dans la pince (J). Continuer à enrouler le tuyau vers la bas, l'enfoncer dans la pince (K) et le placer derrière le support à tuyau inférieur (L). Tirer le tuyau vers le haut et l'enfoncer dans la pince (J). Enrouler le tuyau autour du crochet supérieur (I), ne pas l'enfoncer dans la pince (K) et l'enfoncer complètement dans le support (M).
- 9** Insérer le cordon dans la pince (N) située à l'arrière du manche. Tirer le cordon pour le tendre et l'enrouler autour des crochets (O).

- 10** Position upholstery tool (P) over projection (Q) with brush facing the back of the upper handle and snap into place.

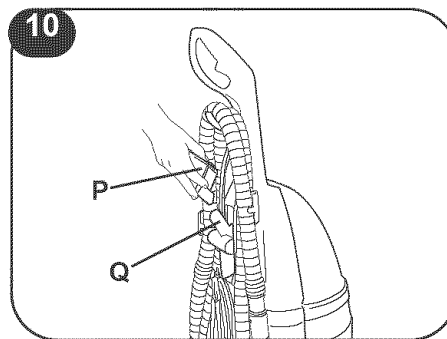

## OPERATING INSTRUCTIONS

### FILL THE SOLUTION TANK

Unplug carpet cleaner from electrical outlet.

- 11** Remove solution tank (A) by pressing on solution tank release latch (B) and lifting upward.

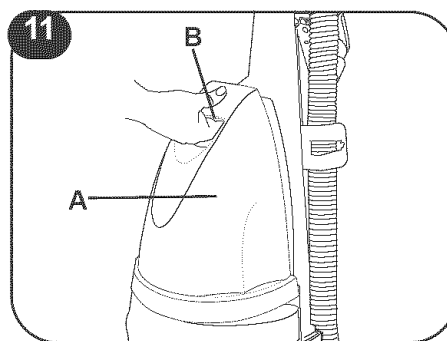

- 12** Turn tank upside down and unscrew cap (C).

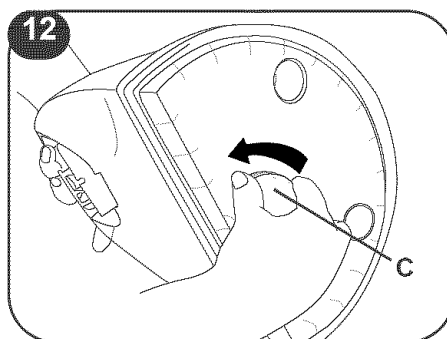

- 13** Using the detergent cup (D) located behind the solution tank, measure the proper amount of detergent and pour detergent into tank. For carpet cleaning, measure two cupfuls (approx. 5 fl. oz.). For upholstery cleaning, measure one cupful (approx. 2-1/2 fl. oz.).

Fill tank with hot tap water. Replace cap, making sure it is screwed on **tightly**. Return detergent cup, flat side with lettering facing out, to cavity behind solution tank. Replace tank on carpet cleaner by positioning bottom first. Press on top of tank to secure latch in place.

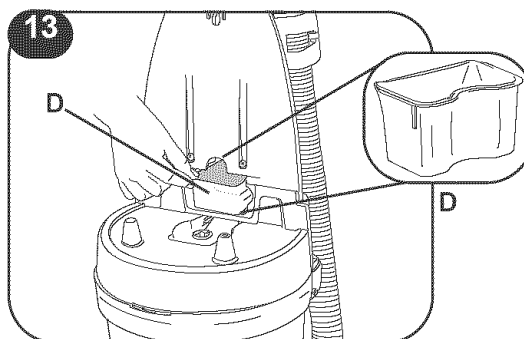

**CAUTION:** Detergents contain Anionic and Nonionic Surfactants. Avoid contact with the eyes and skin. In case of contact with eyes, flush with cold water for 15 minutes. In case of contact with skin, wash with water. If irritation persists, call a physician. For Medical Information (U.S.), call 1-800-752-7869.

- 10** Coloque el accesorio para tapicería (P) sobre la proyección (Q) en la parte posterior del mango superior y encajelo en su lugar.

- 10** Placer l'accessoire pour meubles (P) par-dessus le bouton saillant (Q) à l'arrière de la partie supérieure du manche et enclencher.

## INSTRUCCIONES DE FUNCIONAMIENTO

### LLENE EL TANQUE PARA LA SOLUCIÓN

- 11** Desenchufe la limpiadora de alfombras de la toma de corriente eléctrica.  
Saque el tanque para la solución (A) presionando la traba para soltar el tanque (B) y levantándolo.

- 12** Coloque el tanque boca abajo y desenrosque el tapón (C).

- 13** Usando el recipiente para el detergente (D) **que se encuentra detrás del tanque para la solución**, mida la cantidad adecuada de detergente y viértalo en el tanque. **Para limpiar alfombras**, use dos tapones llenos (148 ml [5 onzas líquidas] aproximadamente). **Para limpiar tapicería**, use un tapón lleno (74 ml [2-1/2 onzas líquidas] aproximadamente).

Llene el tanque con agua caliente del grifo. Coloque el tapón, asegurándose de que esté **bien enroscado**. Vuelva a colocar el recipiente para el detergente, con el lado plano con las letras hacia fuera, en la cavidad detrás del tanque para la solución. Vuelva a colocar el tanque en la limpiadora de alfombras colocando primero la parte inferior. Presione en la parte superior del tanque para trabajarlo bien en su lugar.

 **PRECAUCIÓN:** Los detergentes contienen surfactantes aniónicos y no iónicos. Evite el contacto con los ojos y la piel. En caso de contacto con los ojos, enjuáguelos con agua fría durante 15 minutos. En caso de contacto con la piel, lávela con agua. Si persiste la irritación, llame a un médico. Si desea información médica (EE.UU.), llame al 1-800-752-7869.

## INSTRUCTIONS DE FONCTIONNEMENT

### REPLISSAGE DU RÉSERVOIR À SOLUTION

- 11** Débrancher le nettoyeur à tapis de la prise de courant. Pour enlever le réservoir à solution (A), appuyer sur son loquet de dégagement (B) et soulever le réservoir à solution.

- 12** Placer le réservoir à l'envers et dévisser le bouchon (C).

- 13** À l'aide du godet à détergent (D) **situé derrière le réservoir à solution**, mesurer la quantité de détergent appropriée et la verser dans le réservoir. **Pour nettoyer les tapis**, verser deux godets (environ 150 ml/5 fl oz). **Pour nettoyer les tissus**, verser un godet (environ 60 ml/2 fl oz).

Remplir le réservoir avec de l'eau chaude du robinet. Replacer le bouchon en s'assurant qu'il est solidement vissé. Remettre le godet à détergent, partie plane avec les lettres vers l'extérieur, dans la cavité derrière le réservoir à solution. Replacer le réservoir dans l'appareil en commençant par sa partie inférieure. Appuyer sur le dessus du réservoir pour enclencher son loquet.

 **MISE EN GARDE :** Les détergents contiennent des surfactifs ioniques et non ioniques. Éviter tout contact avec les yeux et la peau. En cas de contact avec les yeux, rincer à l'eau froide pendant 15 minutes. En cas de contact avec la peau, laver avec de l'eau. Si l'irritation persiste, appeler un médecin. Pour obtenir des renseignements médicaux (aux États-Unis), composer le 1 800 752-7869.

## EMPTY RECOVERY TANK

Unplug carpet cleaner from electrical outlet.  
**Automatic "shut off"**

When the recovery tank (lower tank) is full, the automatic shut-off mechanism will shut off the carpet cleaner suction (suction will be noticeably reduced).

The carpet cleaner will no longer pick up dirty solution and the motor sound will become noticeably higher in pitch.

When this happens, turn carpet cleaner off and empty recovery tank before continuing use.

Check the solution tank also; it may need to be refilled.

**Never use unit without the orange float or float retainer, located in the recovery tank, in place. If broken or dislodged, take to a Sears Parts and Repair Center for repair.**

**14** Release latches (A) located on either side of recovery tank (B) by pushing latch toward rear of carpet cleaner.

**15** Slide tank (B) straight out and carry it to a sink or drain. Remove lid.

**16** Empty tank through opening (C). To remove any debris that has collected on the lint screen (D), flush with water.

**Check to be sure that the orange float and float retainer, located in the recovery tank, are in place. If broken or dislodged, take to a Sears Parts and Repair Center for repair.**

**17** Reposition lid by aligning hinges (E) at rear of tank. Press down on front of lid to secure in place. Replace tank.

Push latches (one on each side of tank) toward front of carpet cleaner to lock tank in place. Be sure both sides are properly latched.

## ON/OFF PEDAL and HANDLE RELEASE PEDAL

**18** Step on pedal (A) to turn carpet cleaner on.  
Step on pedal again to turn carpet cleaner off.

Step on pedal (B) to lower handle to operating position. Handle does not lock into a single position but "floats" to allow convenient operation.

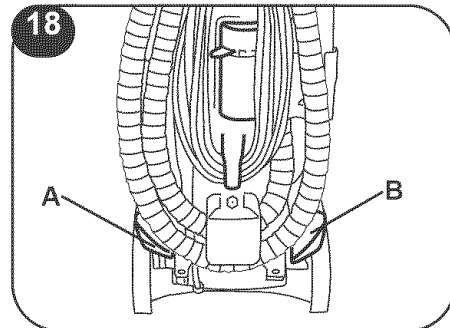
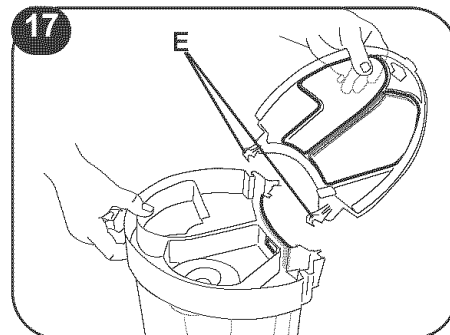
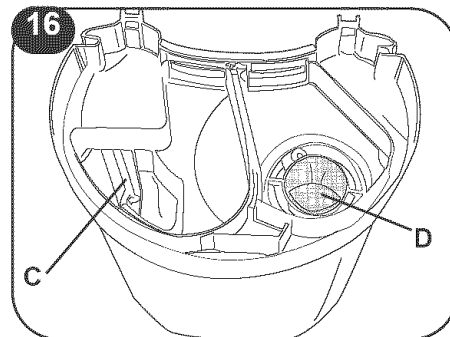
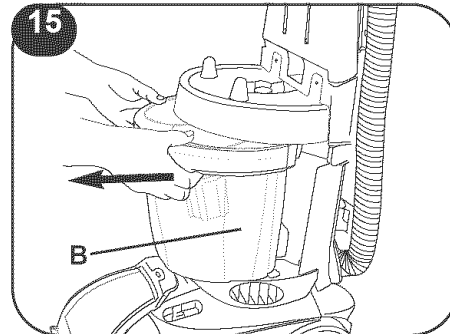
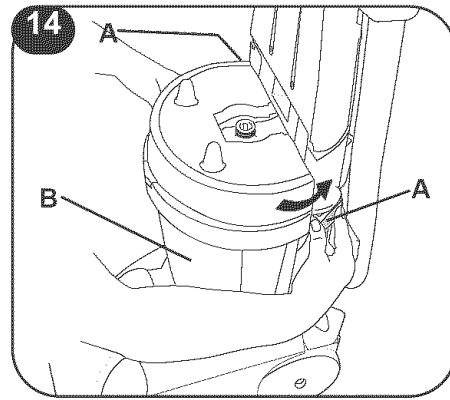

## VACÍE EL TANQUE DE RECUPERACIÓN

Desenchufe la limpiadora de alfombras de la toma de corriente eléctrica.

### Apagado automático

Cuando el tanque de recuperación (tanque inferior) esté lleno, el mecanismo de apagado automático apagará la succión de la limpiadora (la succión se reducirá de manera evidente).

La limpiadora de alfombras ya no recogerá más la solución sucia y el sonido del motor será notablemente más agudo.

Cuando esto suceda, apague la limpiadora de alfombras y vacíe el tanque de recuperación antes de seguir usándola.

Examine también el tanque para la solución de limpieza; puede ser necesario volver a llenarlo.

**Nunca use el aparato sin el flotador anaranjado o el retén del flotador, que se encuentran en el tanque de recuperación, estén en su lugar. Si están rotos o fuera de lugar, llévelos a un centro de repuestos y reparaciones de Sears para que los reparen.**

**14** Suelte las trabas (A) que se encuentran en ambos lados del tanque de recuperación (B) empujando la traba hacia la parte posterior de la limpiadora de alfombras.

**15** Saque el tanque (B) y llévelo a un fregadero o desagüe. Saque la tapa.

**16** Vacíe el tanque por la abertura (C). Para eliminar cualquier residuo que se haya acumulado en el filtro para pelusas (D), enjuáguelo con agua.

**Verifique para asegurarse que el flotador anaranjado y el retén del flotador, que se encuentran en el tanque de recuperación, estén en su lugar. Si están rotos o fuera de lugar, llévelos a un centro de repuestos y reparaciones de Sears para que los reparen.**

**17** Coloque la tapa alineando las bisagras (E) en la parte posterior del tanque. Presione sobre la parte delantera de la tapa para trazarla en su lugar. Vuelva a colocar el tanque.

Gire las trabas (una en cada lado del tanque) hacia la parte delantera de la limpiadora de alfombras para trazar el tanque en su lugar. Asegúrese de que ambos lados estén bien trabados.

## PEDAL DE ENCENDER Y APAGAR y PEDAL PARA SOLTAR EL MANGO

**18** Pise el pedal (A) para encender la limpiadora de alfombras. Presione el pedal nuevamente para apagarla.

Pise el pedal (B) para bajar el mango a la posición de funcionamiento. El mango no se queda trabado en una sola posición sino que "flota" para permitir un funcionamiento cómodo.

## VIDANGE DU RÉSERVOIR DE RÉCUPÉRATION

Débrancher le nettoyeur à tapis de la prise de courant.

### Arrêt automatique

Lorsque le réservoir de récupération (réservoir inférieur) est plein, le mécanisme d'arrêt automatique de la succion est enclenché (la succion est significativement réduite).

L'appareil ne ramasse plus la solution utilisée et le bruit du moteur devient sensiblement plus aigu.

Dans ce cas, éteindre le nettoyeur à tapis et vider le réservoir de récupération avant de continuer à utiliser l'appareil.

Vérifier également le réservoir à solution qui pourrait avoir besoin d'être rempli.

**Ne jamais utiliser l'appareil si le flotteur orange ou son dispositif de retenue, situés dans le réservoir de récupération, ne sont pas en place. S'ils sont brisés ou déplacés, apporter l'appareil à un Centre de réparation Sears pour qu'ils soient réparés.**

**14** Dégager les loquets (A) situés des deux côtés du réservoir de récupération (B) en les poussant vers l'arrière de l'appareil.

**15** Tirer le réservoir (B) bien droit et l'amener à un évier ou un drain. Enlever le couvercle.

**16** Vider le réservoir par son ouverture (C). Pour enlever tous les débris qui se sont accumulés sur le filtre à charpie (D), le rincer à l'eau.

**S'assurer que le flotteur orange et le dispositif de retenue, situés dans le réservoir de récupération, sont en place. S'ils sont brisés ou déplacés, apporter l'appareil à un Centre de réparation Sears pour qu'ils soient réparés.**

**17** Remettre en place le couvercle en alignant les charnières (E) à l'arrière du réservoir. Appuyer sur l'avant du couvercle pour le fixer en place. Remettre le réservoir en place.

Pousser les loquets (un de chaque côté du réservoir) vers l'avant de l'appareil pour verrouiller le réservoir. S'assurer que les deux côtés sont bien verrouillés.

## PÉDALE DE MARCHE/ARRÊT (ON/OFF) et PÉDALE DE DÉBLOCAGE DU MANCHE

**18** Appuyer sur la pédale (A) pour mettre en marche le nettoyeur à tapis. Appuyer de nouveau sur la pédale pour l'arrêter.

Appuyer sur la pédale (B) pour abaisser le manche à sa position de fonctionnement. Le manche ne se verrouille pas dans une seule position, afin de permettre une utilisation plus souple.

## TRANSPORTING

- 19** To move your carpet cleaner from room to room, put handle in upright and locked position and tilt carpet cleaner back on its wheels and push forward.

## BRUSH ON/OFF SELECTOR

Your carpet cleaner has two agitator brush settings.

**ON** - for normal cleaning of carpets

**OFF** - for cleaning carpets when brushing is not desired. (Such as when picking up liquid spills.)

- 20** Slide selector button (A) to the desired setting before turning unit on and cleaning.

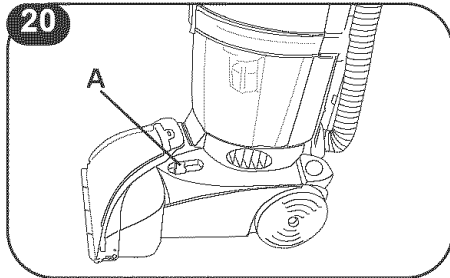
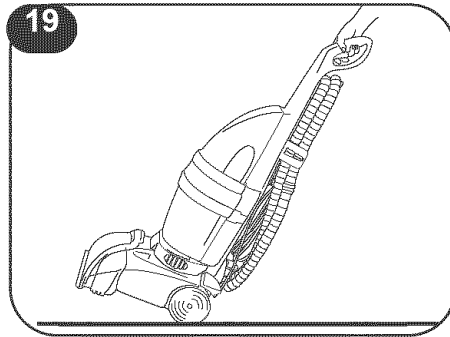

## USING THE TOOL

### SELECT TOOL

- 21** **Stair/upholstery nozzle** has a built-in brush to help provide the scrubbing action some spots may need for removal.

### HOW TO ATTACH TOOL

**Disconnect carpet cleaner from electrical outlet.**

Place handle in upright position and remove hose from rack.

- 22** Slide tool mode lever (A) to the right.

**The handle must be in the upright position in order for cleaning solution to get through the hose.**

- 23** Connect tool to hose by sliding it onto connector until the tab (B) locks it securely.

Using your thumb, **push forward and up** on the lever (C) to remove tool as shown.

### AFTER USING TOOL

When finished using the hose and tool, remove water from the hose.

Turn carpet cleaner on and hold end of hose up for several seconds. **Do not press trigger.**

Remove solution (top) tank. Squeeze and hold trigger over sink or drain to remove remaining solution from hose while the carpet cleaner is still on.

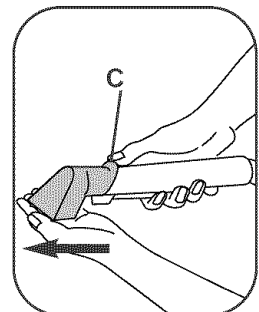
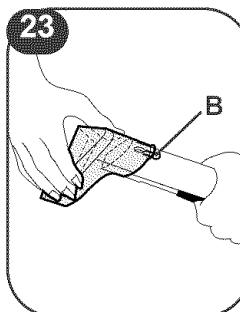
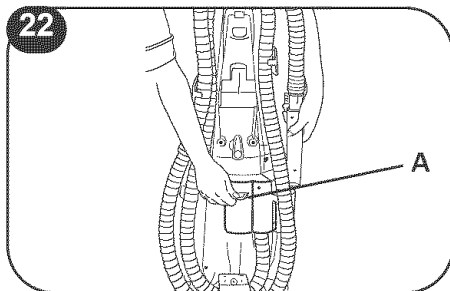
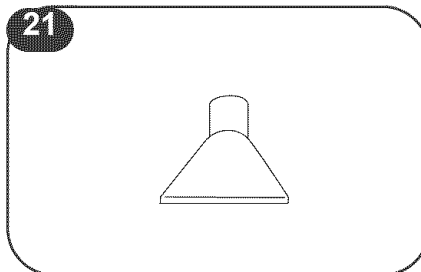



## TRANSPORTE

- 19** Para mover su limpiadora de alfombras de una habitación a otra, coloque el mango en la posición vertical trabada, incline la limpiadora hacia atrás sobre las ruedas y empújela hacia delante.

## SELECTOR DE ENCENDIDO Y APAGADO DE LAS ESCOBILLAS

Su limpiadora de alfombras tiene dos graduaciones para las escobillas del agitador.

**ON** - para limpieza normal de alfombras y pisos descubiertos

**OFF** - para limpieza de alfombras y pisos descubiertos cuando no se desea cepillar. (Como cuando se recogen derrames de líquidos).

- 20** Deslice el botón selector (A) a la posición que desee antes de encender la limpiadora y comenzar la limpieza.

## USO DEL ACCESORIO

- 21** La boquilla para escaleras y tapicería tiene incorporada una escobilla que ayuda a frotar las manchas difíciles.

## CÓMO CONECTAR EL ACCESORIO

Desenchufe la limpiadora de alfombras de la toma de corriente eléctrica.

Coloque el mango en posición vertical y saque la manguera de su soporte.

- 22** Deslice la palanca para el modo de accesorios (A) hacia la derecha.

**El mango debe estar en posición vertical para que la solución de limpieza pase a través de la manguera.**

- 23** Conecte el accesorio a la manguera deslizando sobre el conector hasta que la lengüeta (B) encaje con seguridad.

Con el pulgar, **empuje la palanca (C) hacia delante** y arriba para sacar el accesorio como se muestra.

## DESPUÉS DE USAR EL ACCESORIO

Cuando termine de usar la manguera y el accesorio, vacíe el agua de la manguera.

Encienda la limpiadora de alfombras y sostenga el extremo de la manguera hacia arriba durante algunos segundos. **No apriete el gatillo.**

Saque el tanque para la solución (superior). Apriete y mantenga apretado el gatillo sobre el fregadero o desagüe para vaciar la solución restante de la manguera mientras la limpiadora de alfombras sigue encendida.

## TRANSPORT

- 19** Pour déplacer le nettoyeur à tapis d'une pièce à l'autre, verrouiller le manche à la position verticale, incliner l'appareil vers l'arrière sur ses roulettes et le pousser.

## INTERRUPTEUR DE MARCHÉ/ ARRÊT DES BROSSES

Voire nettoyeur à tapis comporte deux réglages pour les rouleaux-brosses.

**ON** – pour le nettoyage normal des tapis et des planchers à surface dure

**OFF** – pour le nettoyage des tapis et des planchers à surface dure sans l'action des rouleaux-brosses. (Comme pour le ramassage de liquides.)

- 20** Faire glisser le bouton de sélection (A) au réglage souhaité avant d'allumer l'appareil et commencer le nettoyage.

## UTILISATION DE L'ACCESSOIRE

- 21** L'embout pour capitonnage/escalier comporte une brosse intégrée qui fournit une action de frotage pour aider à éliminer certaines taches.

## COMMENT FIXER L'ACCESSOIRE

Débrancher l'appareil de la prise de courant.

Placer le manche en position verticale et enlever le tuyau du support.

- 22** Faire glisser le levier du mode accessoire (A) vers la droite. **Le manche doit être en position verticale pour que la solution de nettoyage passe par le tuyau.**

- 23** Fixer l'accessoire au tuyau en le faisant glisser dans le connecteur jusqu'à ce que la languette (B) se verrouille.

À l'aide de votre pouce, **pousser le levier (C) vers l'avant et le haut** pour enlever l'accessoire, tel qu'illustré.

## APRÈS L'UTILISATION DE L'ACCESSOIRE

Après utilisation du tuyau et de l'accessoire, enlever l'eau du tuyau.

Allumer le nettoyeur à tapis et tenir l'extrémité du tuyau à une certaine hauteur pendant quelques secondes. **Ne pas appuyer sur la gâchette.**

Enlever le réservoir à solution (supérieur). Maintenir la gâchette enfoncée au-dessus d'un évier ou d'un drain pour évacuer le reste de la solution du tuyau alors que le nettoyeur à tapis est encore en marche.

## STORE HOSE AND TOOL

Unplug carpet cleaner from electrical outlet.

- 24** 1. Slide tool mode lever (A) to the left.  
2. Wrap hose around upper hose hook (B) on upper handle. Press hose into clip (C).  
3. Continue wrapping hose down, press into clip (E) and place behind bottom hose holder (E).  
3. Pull hose up and press into clip (C).  
4. Wrap around upper hose hook (B), bypassing clip (D) and push hose end fully into holder (F).

- 25** Position upholstery tool (G) over projection (H) on the back of the upper handle and snap into place.

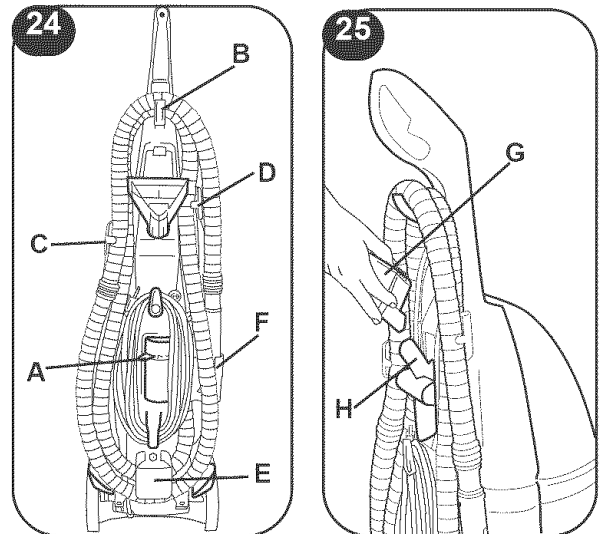

## CLEANING CARPET

**No cleaning solution removes all stains from all carpets. Stain removal varies with the type of spill, time passed before removal, carpet material and carpet type.**

**Remove lightweight furniture** (tables, lamps, etc.) from area to be cleaned. Protect any remaining furniture by pinning up furniture skirts and placing aluminum foil or plastic under legs.

**Vacuum carpet thoroughly** to remove loose dirt, hair, lint and other debris.

**Test for colorfastness** on a hidden area of carpet. Wet a white cloth or paper towel with some detergent. Gently rub onto a hidden area of carpet. Wait ten minutes. Blot with white cloth or paper towel and check for color transfer.

**Pretreat spots, stains and high traffic areas** with Spot and Stain Spray. Spray spot or area with Spot and Stain Spray. Then proceed with the next cleaning steps.

**Fill solution tank** according to directions under "Operating Instructions". **Use the recommended detergents in your carpet cleaner.**

**Plan your cleaning to avoid walking on wet carpet.** Start at the end of the room farthest from the exit and work in small sections.

**Step on handle release pedal** and lower handle. Turn cleaner ON.

- 26** **Squeeze and hold trigger (A) to release cleaning solution.** Push cleaner forward **SLOWLY**, then pull it back **SLOWLY**.

**Let go of trigger and push cleaner over same area** to pick up dirty solution without putting down more solution. Continue using dry strokes until you see only a little solution coming up through the nozzle (front of cleaner).

**Do not make the carpet too wet!** Use no more than two sets of forward and backward strokes while releasing solution. Always follow with dry strokes - the more the better.

**Listen carefully!** When the motor sound changes (rises in pitch), the recovery tank needs to be emptied. **When water has reached its capacity in the recovery tank, the cleaner will NOT pick up dirty solution.**

**Allow carpet to dry.** Avoid walking on the carpet until it is dry. Increased air circulation (open doors, turn on fans, etc.) will help carpet dry thoroughly to prevent the growth of mold or mildew.

**Vacuum thoroughly after carpet has dried.** this will reduce any shading left by the carpet cleaner's brushes.

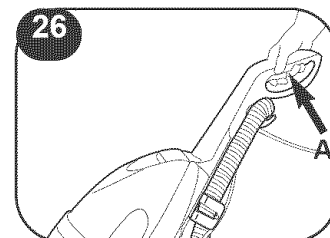

## GUARDE LA MANGUERA Y LOS ACCESORIOS

Desenchufe la limpiadora de alfombras de la toma de corriente eléctrica.

- 24** 1. Deslice la palanca para el modo de accesorios (A) hacia a izquierda.  
2. Enrolle la manguera alrededor del gancho superior para la manguera (B) en el mango superior. Presione el cordón en el clip (C).  
3. Siga enrollando la manguera hacia abajo, presiónela en el clip (D) y colóquela detrás del soporte inferior para la manguera (E).  
4. Tire de la manguera hacia arriba y presiónela en el clip (C).  
5. Enróllela alrededor del gancho superior para la manguera (B), sin insertarla en el clip (D), y empuje el extremo de la manguera completamente en el soporte (F).

- 25** Coloque el accesorio para tapicería (G) sobre la proyección (H) en la parte posterior del mango superior y encájelo en su lugar.

## LIMPIEZA DE ALFOMBRAS

**Ninguna solución de limpieza elimina todas las manchas de todas las alfombras. La eliminación de manchas varía con el tipo de derrame, el tiempo que transcurra antes de que se elimine, el material y el tipo de alfombra.**

**Saque los muebles livianos** (mesas, lámparas, etc.) del área que se va a limpiar. Proteja los muebles restantes recogiendo las faldillas de los muebles y colocando papel de aluminio o plástico debajo de las patas.

**Pase bien la aspiradora por la alfombra** para eliminar la suciedad suelta, cabellos, pelusas y otros residuos.

**Pruebe la resistencia del color a desteñirse** en un área escondida de la alfombra. Moje un paño blanco o una toalla de papel con un poco de detergente. Frote suavemente en un área escondida de la alfombra. Espere diez minutos. Seque sin frotar con un paño blanco o una toalla de papel y vea si se ha transferido el color.

**Haga un tratamiento previo sobre las manchas y las áreas de mucho tráfico** con un rociador para manchas. Rocíe la mancha o el área con el rociador para manchas. Luego continúe con los siguientes pasos de limpieza.

**Llene el tanque para la solución de acuerdo** con las instrucciones de "Instrucciones de funcionamiento". **Use los detergentes recomendados en su limpiadora de alfombras.**

**Planifique su limpieza para evitar caminar sobre la alfombra mojada.** Comience en el extremo de la habitación más alejado de la puerta y limpie en secciones pequeñas.

**Pise** el pedal para soltar el mango y baje el mango. Encienda la limpiadora.

- 26** **Apriete y mantenga apretado el gatillo (A) para dispensar la solución de limpieza.** Empuje la limpiadora hacia delante **LENTAMENTE** y tire de ella para hacerla retroceder **LENTAMENTE**.

**Suelte el gatillo y empuje la limpiadora sobre la misma área** para recoger la solución sucia sin dispensar más solución. Continúe usando pasadas de secado hasta que vea que solamente sube un poco de solución por la boquilla (parte delantera de la limpiadora).

**¡No moje demasiado la alfombra!** No use más de dos pasadas hacia delante y hacia atrás mientras dispensa la solución. Siga siempre con pasadas de secado – cuantas más, mejor.

**¡Escuche con atención!** Cuando cambie el sonido del motor (sea más agudo), deberá vaciar el tanque de recuperación. **Cuando el agua haya llenado el tanque de recuperación, la limpiadora NO recogerá la solución sucia.**

**Deje que se seque la alfombra.** Evite caminar sobre la alfombra hasta que esté seca. El aumento de la circulación de aire (puertas abiertas, ventiladores encendidos, etc.) ayudará a que la alfombra se seque a fondo para evitar el moho.

**Pase bien la aspiradora después de que la alfombra se haya secado.** Esto reducirá cualquier sombreado que hayan podido dejar las escobillas de la limpiadora de alfombras.

## RANGEMENT DU TUYAU ET DES ACCESSOIRES

Débrancher le nettoyeur à tapis de la prise de courant.

- 24** 1. Faire glisser le levier du mode accessoire (A) vers la gauche.  
2. Enrouler le tuyau autour du crochet supérieur (B) situé sur la partie supérieure du manche. Enfoncer le tuyau dans la pince (C).  
3. Continuer à enrouler le tuyau vers le bas, l'enfoncer dans la pince (D) et le placer derrière le support à tuyau inférieur (E).  
4. Tirer le tuyau vers le haut et l'enfoncer dans la pince (C).  
5. Enrouler le tuyau autour du crochet supérieur (B), ne pas l'enfoncer dans la pince (D) et l'enfoncer complètement dans le support (F).
- 25** Placer l'accessoire pour meubles (G) par-dessus le bouton saillant (H) à l'arrière de la partie supérieure du manche et enclencher.

## NETTOYAGE DE TAPIS

**Aucune solution nettoyante ne peut enlever toutes les taches de tous les types de tapis. L'efficacité du détachage dépend du type de tache, du temps écoulé, des matériaux utilisés dans la fabrication du tapis et du type de tapis.**

**Enlever les meubles légers** (tables, lampes, etc.) de la zone à nettoyer. Protéger les meubles qui restent en relevant les volants et en plaçant une feuille d'aluminium ou de plastique sous les pattes.

**Passer l'aspirateur sur le tapis** pour enlever la saleté, les cheveux et autres débris.

**Effectuer un test de solidité de la couleur** sur une surface cachée du tapis. Imbiber un chiffon blanc ou un essuie-tout avec un peu de détergent. Frotter doucement une surface cachée du tapis. Attendre dix minutes. Sécher avec un chiffon blanc ou un essuie-tout et vérifier la solidité des couleurs.

**Prétraiter les taches et les endroits très passants** avec le vaporisateur pour taches et endroits passants. Vaporiser les taches ou la zone avec le vaporisateur pour taches et endroits passants. Puis continuer en effectuant les étapes suivantes.

**Remplir le réservoir à solution en suivant** les directives de la section « Instructions de fonctionnement ». **Utiliser les détergents recommandés avec votre nettoyeur à tapis.**

**Planifier le nettoyage de manière à éviter de marcher sur le tapis mouillé.** Commencer au bout de la pièce le plus éloigné de la sortie et nettoyer de petites sections à la fois.

**Appuyer** avec le pied sur la pédale de dégagement du manche pour abaisser le manche. Mettre l'appareil en marche.

- 26** **Appuyer sur la gâchette (A) et la maintenir enfoncée pour libérer la solution de nettoyage.** Pousser le nettoyeur à tapis **LENTEMENT** vers l'avant et le ramener **LENTEMENT** vers l'arrière.

**Relâcher la gâchette pour cesser d'appliquer de la solution et repasser le nettoyeur à tapis sur la même section** pour ramasser la solution sale. Continuer à effectuer des passages à sec jusqu'à ce que la buse (à l'avant de l'appareil) n'aspire que très peu de solution.

**Éviter de trop mouiller le tapis !** N'effectuer que deux passages avant et arrière en libérant de la solution. Toujours faire suivre de passages à sec – plus il y en a, mieux c'est.

**Écouter attentivement !** Lorsque que le bruit du moteur change (devient plus aigu), le réservoir de récupération a besoin d'être vidé. **Lorsque le réservoir de récupération est plein, le nettoyeur à tapis ne peut PAS aspirer de solution sale.**

**Laisser le tapis sécher.** Éviter de marcher sur le tapis mouillé. Augmenter la circulation d'air (ouvrir les portes, allumer les ventilateurs, etc.) facilite le séchage du tapis et évite le développement de moisissure.

**Passer l'aspirateur méticuleusement lorsque le tapis est sec.** Cela permettra de réduire le miroitement laissé par les brosses du nettoyeur à tapis.

# CLEANING UPHOLSTERY

**Check fabric cleaning code.** Look on the furniture manufacturer's tag for a 'W' or 'WS' code. These codes indicate that it is alright to use your carpet cleaning machine to clean the upholstery. **Do not use the carpet cleaning machine on upholstery marked 'S', 'X' or 'Dry Clean Only'.**

**Vacuum upholstery thoroughly** with your vacuum cleaner's attachments.

**Test detergent for colorfastness** on a hidden area of upholstery. Wet a white cloth or paper towel with some detergent. Gently rub onto a hidden area of upholstery. Wait ten minutes. Blot with white cloth or paper towel and check for color transfer.

**27 Pretreat spots and stains** with spot and stain spray. Spray spot or area with spot and stain spray. Then proceed with the next cleaning steps.

**Fill solution tank** according to directions under "Operating Instructions". **Use the recommended detergents in your carpet cleaner.**

**28 Disconnect carpet cleaner from electrical outlet.** Place handle in upright position and remove hose from rack (A). **Slide tool mode lever (B) to the right.** **Attach tool to hose** (see 'Using the Tool').

**Place handle in full upright position.** Turn cleaner ON.

**29 Squeeze and hold trigger** to release cleaning solution. Gently press tool into fabric and **SLOWLY** pull the tool over the fabric.

**Let go of trigger and pull tool over same area** to pick up dirty solution without putting down more solution. Continue using dry strokes until you see only a little solution coming up through the tool.

**Do not make the upholstery too wet!** Use no more than two strokes while releasing solution. Always follow with dry strokes - the more the better.

**Listen carefully!** When the motor sound changes (rises in pitch), the recovery tank needs to be emptied. **When water has reached its capacity in the recovery tank, the cleaner will NOT pick up dirty solution.**

**Allow upholstery to dry.** Avoid using the upholstery until it is dry. Increased air circulation (open doors, turn on fans, etc.) will help upholstery dry thoroughly to prevent the growth of mold or mildew.

**Before storing tool, refer to "After using tool", page 16 and "Store hose and tool", page 18.**

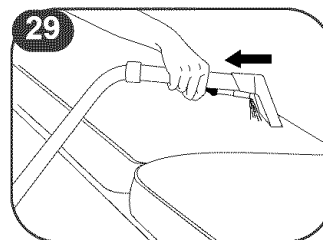
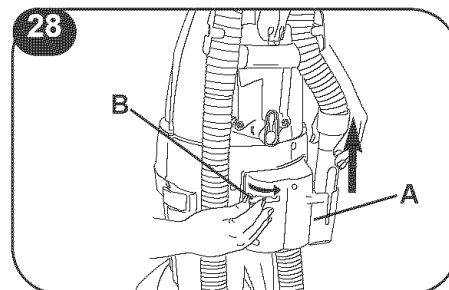
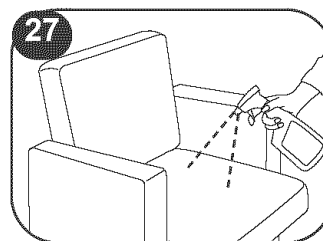

## LIMPIEZA DE TAPICERÍA

Compruebe el código de limpieza de la tela. Busque un código 'W' o 'WS' en la etiqueta del fabricante del mueble. Estos códigos indican que puede usarse la limpiadora para alfombras para limpiar la tapicería. **No use la máquina para limpiar alfombras en tapicería marcada 'S', 'X' o 'Dry Clean Only' (limpieza en seco solamente).**

**Pase bien la aspiradora por la tapicería** con los accesorios de su aspiradora.

**Pruebe el detergente para ver si destiñe el color** en un área escondida de la tapicería. Moje un paño blanco o una toalla de papel con un poco de detergente. Frote suavemente en un área escondida de la tapicería. Espere diez minutos. Seque sin frotar con un paño blanco o una toalla de papel y vea si se ha transferido el color.

**27 Haga un tratamiento previo sobre las manchas** con un rociador para manchas. Rocíe la mancha o el área con el rociador para manchas. Luego continúe con los siguientes pasos de limpieza.

**Llene el tanque para la solución** de acuerdo con las instrucciones de "Instrucciones de funcionamiento". **Use los detergentes recomendados en su limpiadora de alfombras.**

**28 Desenchufe la limpiadora de alfombras de la toma de corriente eléctrica** Coloque el mango en la posición vertical y saque la manguera del soporte (A). **Deslice** la traba para el modo de accesorios (B) hacia la derecha. **Coloque el accesorio en la manguera** (vea 'Uso del accesorio').

**Coloque el mango en la posición completamente vertical.** Encienda la limpiadora.

**29 Apriete y mantenga apretado el gatillo para dispensar la solución de limpieza.** Presione suavemente el accesorio en la tela y haga retroceder el accesorio **LENTAMENTE** sobre la tela.

**Suelte el gatillo y empuje el accesorio sobre la misma área** para recoger la solución sucia sin dispensar más solución. Continúe usando pasadas de secado hasta que vea que solamente sube un poco de solución por el accesorio.

**¡No moje demasiado la tapicería!** No use más de dos pasadas mientras dispensa la solución. Siga siempre con pasadas de secado – cuantas más, mejor.

**¡Escuche con atención!** Cuando cambie el sonido del motor (sea más agudo), deberá vaciar el tanque de recuperación. **Cuando el agua haya llenado el tanque de recuperación, la limpiadora NO recogerá la solución sucia.**

**Deje que se seque la tapicería.** Evite usar la tapicería hasta que esté seca. El aumento de la circulación de aire (puertas abiertas, ventiladores encendidos, etc.) ayudará a que la tapicería se seque a fondo para evitar el moho.

**Antes de guardar el accesorio, consulte "Después de usar el accesorio", en la página 17 y "Guarda la manguera y los accesorios" en la página 19.**

## NETTOYAGE DES TISSUS

**Vérifier le code de nettoyage du tissu.** Vérifier si l'étiquette du fabricant du meuble comporte le code « W » ou « WS ». Ces codes indiquent que le tissu peut être nettoyé avec le nettoyeur à tapis. **Ne pas utiliser le nettoyeur à tapis pour nettoyer les meubles capitonnés comportant un code « S », « X » ou « nettoyage à sec seulement ».**

**Passer l'aspirateur** sur les meubles capitonnés avec les accessoires de votre aspirateur.

**Effectuer un test de solidité de la couleur** sur une surface cachée du meuble. Imbiber un chiffon blanc ou un essuie-tout avec un peu de détergent. Frotter doucement une surface cachée du meuble. Attendre dix minutes. Sécher avec un chiffon blanc ou un essuie-tout et vérifier la solidité des couleurs.

**27 Prétraiter les taches** avec le vaporisateur pour taches. Vaporiser les taches ou la zone avec le vaporisateur pour taches et endroits passants. Puis continuer en effectuant les étapes suivantes.

**Remplir le réservoir à solution** en suivant les directives de la section « Instructions de fonctionnement ». **Utiliser les détergents recommandés avec votre nettoyeur à tapis.**

**28 Débrancher l'appareil de la prise de courant.** Placer le manche en position verticale et enlever le tuyau du support (A). **Faire glisser** le loquet du mode accessoire (B) vers la droite. **Fixer l'accessoire au tuyau** (voir la section « Utilisation de l'accessoire »).

**Placer le manche à la position verticale.** Mettre l'appareil en marche.

**29 Appuyer sur la gâchette et la maintenir enfoncée** pour libérer la solution de nettoyage. Appuyer doucement l'accessoire sur le tissu et le déplacer **LENTEMENT**.

**Relâcher la gâchette pour cesser d'appliquer de la solution et repasser l'accessoire sur la même section** pour ramasser la solution sale. Continuer à effectuer des passages à sec jusqu'à ce que l'accessoire n'aspire que très peu de solution.

**Éviter de trop mouiller le tissu !** N'effectuer que deux passages en libérant de la solution. Toujours faire suivre de passages à sec – plus il y en a, mieux c'est.

**Écouter attentivement !** Lorsque que le bruit du moteur change (devient plus aigu), le réservoir de récupération a besoin d'être vidé. **Lorsque le réservoir de récupération est plein, le nettoyeur à tapis ne peut PAS aspirer de solution sale.**

**Laisser le tissu sécher.** Éviter de toucher au tissu avant qu'il ne soit sec. Augmenter la circulation d'air (ouvrir les portes, allumer les ventilateurs, etc.) facilite le séchage du tissu et évite le développement de moisissure.

**Avant de ranger l'accessoire, consulter les sections « Après l'utilisation de l'accessoire », page 17 et « Rangement de tuyau et des accessoires », page 19.**

# ROUTINE CARE FOR YOUR CARPET CLEANER

## CLEAN THE NOZZLE

Unplug carpet cleaner from electrical outlet.

Remove solution and recovery tanks to prevent possible leaks.

**30** Lift up on top of nozzle and slide off cleaner.

Wipe debris off nozzle and front of cleaner with a damp cloth.

**31** Tilt cleaner back, raising front of cleaner off floor. Slide nozzle up from bottom of cleaner.

Press on upper portion of nozzle until it snaps in place.

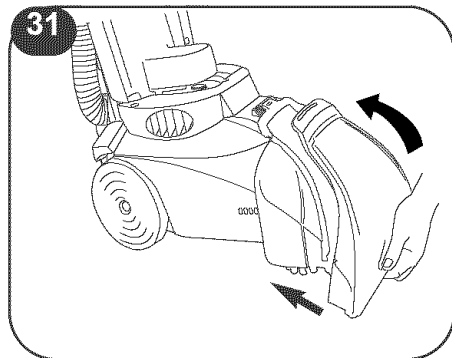
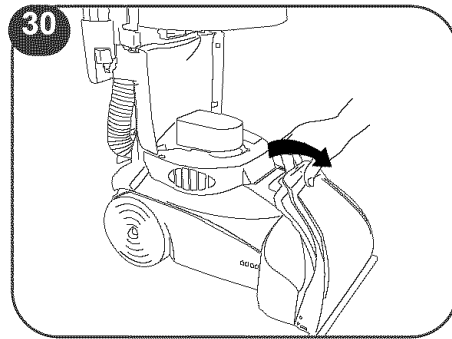

## CLEAN THE BRUSHES

Unplug carpet cleaner from electrical outlet.

Remove solution and recovery tanks to prevent possible leaks.

Tilt cleaner back onto the floor, resting it on its side.

**32** Pull brush assembly firmly to remove.

Rinse brushes under running water. Shake brushes to remove excess water.

**33** Align posts on brush assembly (A) with slots in cleaner (B).

Turn brushes slightly to align square post (C) with square hole (D) in cleaner.

Press brush assembly firmly and snap in place.

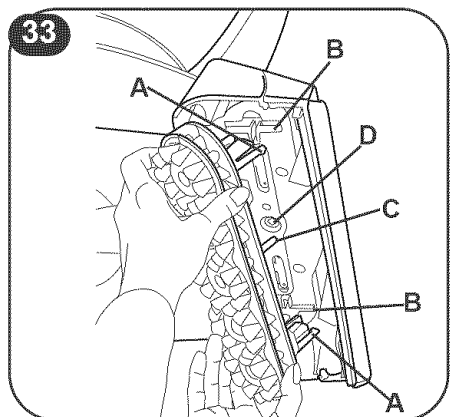
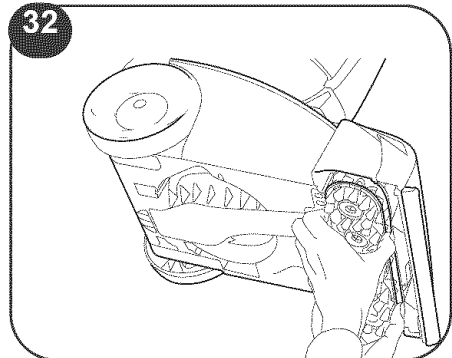

## CUIDADO RUTINARIO DE SU LIMPIADORA DE ALFOMBRAS

### LIMPIE LA BOQUILLA

- 30** Desenchufe la limpiadora de alfombras de la toma de corriente eléctrica.

Saque los tanques de solución y de recuperación para evitar posibles fugas.

- 31** Levante la parte superior de la boquilla y deslícela para sacarla de la limpiadora.

Limpie los residuos de la boquilla y la parte delantera de la limpiadora con un paño húmedo.

Incline la limpiadora hacia atrás, levantando la parte delantera de la limpiadora del piso. Deslice la boquilla hacia arriba desde la parte inferior de la limpiadora.

Presione sobre la porción superior de la boquilla hasta que se encaje en su lugar.

### LIMPIE LAS ESCOBILLAS

Desenchufe la limpiadora de alfombras de la toma de corriente eléctrica.

Saque los tanques de solución y de recuperación para evitar posibles fugas.

Incline la limpiadora hacia atrás sobre el piso, colocándola sobre uno de sus lados.

- 32** Tire del conjunto de escobillas firmemente para sacarlo.

Enjuague las escobillas bajo un chorro de agua. Sacuda las escobillas para quitar excesos de agua.

- 33** Alinee los postes del conjunto de escobillas (A) con las ranuras de la limpiadora (B).

Gire las escobillas ligeramente para alinear el poste cuadrado (C) con el agujero cuadrado (D) de la limpiadora.

Presione el conjunto de escobillas firmemente y encájelo en su lugar.

## ENTRETIEN DE ROUTINE DE VOTRE NETTOYEUR À TAPIS

### NETTOYAGE DE LA BUSE

- 30** Débrancher le nettoyeur à tapis de la prise de courant.

Enlever les réservoirs (à solution et de récupération) pour éviter les fuites.

- 31** Tirer le haut de la buse et l'enlever de l'appareil.

Essuyer les débris de la buse et de l'avant du nettoyeur à tapis avec un chiffon humide.

Incliner l'appareil vers l'arrière de manière à ce que l'avant ne touche plus au sol. Faire glisser la buse à partir de la base du nettoyeur à tapis.

Appuyer sur le haut de la buse pour l'enclencher.

### NETTOYAGE DES BROSSES

Débrancher le nettoyeur à tapis de la prise de courant.

Enlever les réservoirs (à solution et de récupération) pour éviter les fuites.

Incliner l'appareil pan en arrière, puis le mettre sur le côté.

- 32** Tirer fermement sur l'ensemble des brosses pour l'enlever.

Rincer les brosses à l'eau courante. Secouer les brosses pour éliminer l'excès d'eau.

- 33** Aligner les protubérances (A) de l'ensemble des brosses avec les encoches (B) du nettoyeur à tapis.

Tourner légèrement les brosses pour aligner la tige carrée (C) avec le trou carré (D) de l'appareil.

Enfoncer fermement l'ensemble des brosses et enclencher en place.

## CLEAN THE BRUSH FILTER

Unplug carpet cleaner from electrical outlet.

Remove solution and recovery tanks to prevent possible leaks.

Tilt cleaner back onto the floor, resting it on its side.

**34** Squeeze filter frame (A) and pull it out until it stops. **Do not completely remove frame.**

Wipe debris off filter.

Slide filter back in place.

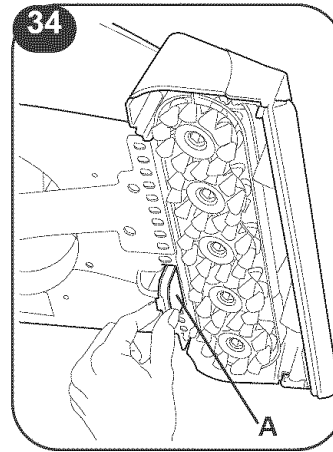

## STORING YOUR CARPET CLEANER

Empty solution tank and rinse thoroughly. Let air dry.

Place **empty** solution tank on carpet cleaner. Turn carpet cleaner ON. Squeeze trigger and push carpet cleaner forward and back several times. This will clear any solution remaining inside the cleaner.

Empty recovery tank, rinse thoroughly and let air dry. Remove water from the hose (see "After using tool", page 16.)

**Allow brushes and underside of carpet cleaner to air dry thoroughly before storing carpet cleaner on a carpeted or wood surface.**

## LUBRICATION

The motor is equipped with bearings which contain sufficient lubrication for the life of the motor. The addition of lubricant could cause damage. **Do not add lubricant to motor bearings.**



## LIMPIE EL FILTRO DE LAS ESCOBILLAS

Desenchufe la limpiadora de alfombras de la toma de corriente eléctrica.

Saque los tanques de solución y de recuperación para evitar posibles fugas.

Incline la limpiadora hacia atrás para que el mango descanse en el piso.

**34** Apriete el marco del filtro (A) y tire de él para sacarlo hasta que se detenga. **No saque el marco por completo.**

Limpie los residuos del filtro.

Deslice el filtro para volver a ponerlo en su lugar.

## PARA GUARDAR SU LIMPIADORA DE ALFOMBRAS

Vacíe el tanque para la solución y enjuáguelo bien. Deje que seque al aire.

Coloque el tanque para la solución **vacío** en la limpiadora de alfombras. Encienda la limpiadora de alfombras. Apriete el gatillo y empuje la limpiadora de alfombras hacia delante y hacia atrás varias veces. Esto hará que la solución que quede en la limpiadora.

Vacíe el tanque de recuperación, enjuáguelo bien y déjelo secar al aire. Vacíe el agua de la manguera (consulte "Después de usar el accesorio", en la página 17.)

**Deje que las escobillas y la parte de abajo de la limpiadora de alfombras se sequen al aire completamente antes de guardar la limpiadora de alfombras encima de una superficie alfombrada o de madera.**

## LUBRICACIÓN

El motor tiene cojinetes que cuentan con suficiente lubricación para la vida útil del motor. Añadir lubricantes podría causar daños. **Por lo tanto, no añada lubricante a los cojinetes del motor.**

## NETTOYAGE DU FILTRE DES BROSSES

Débrancher le nettoyeur à tapis de la prise de courant.

Enlever les réservoirs (à solution et de récupération) pour éviter les fuites.

Incliner le nettoyeur à tapis pour que le manche repose sur le sol.

**34** Presser le cadre du filtre (A) et le tirer vers l'extérieur aussi loin que possible. **Ne pas enlever complètement le cadre.**

Essuyer les débris du filtre.

Remettre le filtre en place.

## RANGEMENT DE VOTRE NETTOYEUR À TAPIS

Vider le réservoir à solution et le rincer à fond. Le laisser sécher à l'air.

Placer le réservoir à solution **vide** sur l'appareil. Mettre l'appareil en marche. Appuyer sur la gâchette et pousser le nettoyeur à tapis vers l'avant et vers l'arrière à plusieurs reprises. Cela permettra de vider l'appareil de tout liquide.

Vider le réservoir de récupération, le rincer à fond et le laisser sécher à l'air. Enlever l'eau du tuyau (voir « Après l'utilisation de l'accessoire », page 17.)

**Laisser les brosses et le dessous du nettoyeur à tapis sécher complètement à l'air avant de le ranger sur une surface en bois ou sur du tapis.**

## LUBRIFICATION

Le moteur est pourvu de deux paliers suffisamment lubrifiés pour toute la durée de vie du moteur. Toute lubrification supplémentaire pourrait causer des dommages. **Ne pas ajouter de lubrifiant aux paliers du moteur.**

# TROUBLESHOOTING

Use the list below to help solve minor problems.

<b><u>What's the problem?</u></b>	<b><u>What to do</u></b>
Carpet cleaner won't run	<ul style="list-style-type: none"> <li>✓ Make sure the carpet cleaner is plugged in firmly.</li> <li>✓ Check the fuse or breaker.</li> </ul>
Low suction	<ul style="list-style-type: none"> <li>✓ Empty the recovery tank; it may be full and the automatic shut-off engaged.</li> <li>✓ Make sure recovery tank lid is securely latched.</li> <li>✓ Make sure tool mode lever is in proper position.</li> <li>✓ Make sure recovery tank latches are properly secured.</li> <li>✓ Make sure nozzle front is properly snapped in place.</li> <li>✓ Clean recovery tank screen.</li> </ul>
Cleaning solution won't dispense	<ul style="list-style-type: none"> <li>✓ Make sure solution tank is securely in place.</li> <li>✓ Refill the solution tank if it is empty.</li> </ul>
Brushes won't rotate	<ul style="list-style-type: none"> <li>✓ Set Brush Speed Selector to ON.</li> <li>✓ Clean brush filter.</li> <li>✓ Make sure tool mode lever is in proper position.</li> </ul>
Low suction in hose during tool use	<ul style="list-style-type: none"> <li>✓ Make sure recovery tank lid is securely latched.</li> <li>✓ Make sure tool mode lever is in proper position.</li> <li>✓ Make sure recovery tank latches are properly secured.</li> <li>✓ Make sure nozzle front is properly snapped in place.</li> <li>✓ Clean recovery tank screen.</li> <li>✓ If suction is still not satisfactory after reviewing this checklist and a clog in the hose is suspected, take carpet cleaner to a Sears Service Center for servicing.</li> </ul>

## IDENTIFICACIÓN Y SOLUCIÓN DE PROBLEMAS

Use la lista siguiente para ayudar a resolver problemas leves.

### ¿Cuál es el problema?

*Lo que debe hacer*

#### La limpiadora de alfombras no funciona

- ✓ Asegúrese de que la limpiadora esté bien enchufada.
- ✓ Revise el fusible o el disyuntor.

#### Poca succión

- ✓ Vacíe el tanque de recuperación; puede estar lleno y el apagado automático está activado.
- ✓ Asegúrese de que la tapa del tanque de recuperación esté bien trabada.
- ✓ Asegúrese de que la palanca para el modo de accesorios esté en la posición correcta.
- ✓ Asegúrese de que las trabas del tanque de recuperación estén bien trabadas.
- ✓ Asegúrese de que la parte delantera de la boquilla esté bien encajada en su lugar.
- ✓ Limpie el filtro del tanque de recuperación.

#### La máquina no dispensa la solución de limpieza

- ✓ Asegúrese de que el tanque para la solución esté bien fijo en su lugar.
- ✓ Llene el tanque para la solución si está vacío.

#### Las escobillas no giran

- ✓ Coloque el selector de velocidad de las escobillas en ON (Encender).
- ✓ Limpie el filtro de las escobillas.
- ✓ Asegúrese de que la palanca para el modo de accesorios esté en la posición correcta.

#### Poca succión en la manguera mientras se usan los accesorios

- ✓ Asegúrese de que el tanque de recuperación esté bien trabado.
- ✓ Asegúrese de que la palanca para el modo de accesorios esté en la posición correcta.
- ✓ Asegúrese de que las trabas del tanque de recuperación estén bien trabadas.
- ✓ Asegúrese de que la parte delantera de la boquilla esté bien encajada en su lugar.
- ✓ Limpie el filtro del tanque de recuperación.
- ✓ Si aún no está satisfecho con la succión después de repasar esta lista y sospecha que existe una obstrucción en la manguera, lleve la limpiadora a un Centro de servicio de Sears para que la reparen.

## DÉPANNAGE

Utiliser la liste ci-dessous pour aider à résoudre des problèmes mineurs.

### Quel est le problème ?

*Que faire ?*

#### Le nettoyeur à tapis ne fonctionne pas

- ✓ S'assurer que l'appareil est branché fermement.
- ✓ Vérifier le fusible ou le disjoncteur.

#### L'appareil aspire mal

- ✓ Vider le réservoir de récupération ; il est peut-être plein et le mécanisme d'arrêt automatique est activé.
- ✓ S'assurer que le couvercle du réservoir de récupération est bien verrouillé.
- ✓ S'assurer que le levier du mode accessoire est à la bonne position.
- ✓ S'assurer que les loquets du réservoir de récupération sont bien verrouillés.
- ✓ S'assurer que l'avant de l'embout est bien enclenché.
- ✓ Nettoyer la grille du réservoir de récupération.

#### L'appareil refuse d'appliquer la solution de nettoyage

- ✓ S'assurer que le réservoir à solution est fixé solidement.
- ✓ Remplir le réservoir à solution s'il est vide.

#### Les brosses ne tournent pas

- ✓ Régler le sélecteur de vitesse des brosses à la position ON.
- ✓ Nettoyer le filtre des brosses.
- ✓ S'assurer que le loquet du mode accessoire est à la bonne position.

#### Faible succión du tuyau lors de l'utilisation de l'accessoire

- ✓ S'assurer que le couvercle du réservoir de récupération est bien verrouillé.
- ✓ S'assurer que le loquet du mode accessoire est à la bonne position.
- ✓ S'assurer que les loquets du réservoir de récupération sont bien verrouillés.
- ✓ S'assurer que l'avant de l'embout est bien enclenché.
- ✓ Nettoyer la grille du réservoir de récupération.
- ✓ Si le niveau de succión n'est pas satisfaisant après avoir mis en application les conseils de cette liste, et qu'une obstruction tuyau pourrait en être la cause, amener le nettoyeur à tapis à un centre de service Sears pour qu'il soit réparé.

# PROTECTION AGREEMENTS

## In the U.S.A.

### Master Protection Agreements

*Congratulations on making a smart purchase.* Your new Kenmore® product is designed and manufactured for years of dependable operation. But like all products, it may require preventative maintenance or repair from time to time. That's when having a Master Protection Agreement can save you money and aggravation.

*Purchase a Master Protection Agreement now and protect yourself from unexpected hassle and expense.*

The Master Protection Agreement also helps extend the life of your new product. Here's what's included in the Agreement:

- Expert service** by our 12,000 professional repair specialists
- Unlimited service and no charge** for parts and labor on all covered repairs
- "No-lemon" guarantee** - replacement of your covered product if four or more product failures occur within twelve months
- Product replacement** if your covered product can't be fixed
- Annual Preventative Maintenance Check** at your request - no extra charge
- Fast help by phone** - phone support from a Sears technician on products requiring in-home repair, plus convenient repair scheduling
- Power surge protection** against electrical damage due to power fluctuations
- Rental reimbursement** if repair of your covered product takes longer than promised

Once you purchase the Agreement, a simple phone call is all that it takes for you to schedule service. You can call anytime day or night, or schedule a service appointment online.

Sears has over 12,000 professional repair specialists who have access to over 4.5 million quality parts and accessories. That's the kind of professionalism you can count on to help prolong the life of your new purchase for years to come. Purchase your Master Protection Agreement today!

**Some limitations and exclusions apply. For prices and additional information, call 1-800-827-6655.**

### Sears Installation Service

*For Sears professional installation* of home appliances, garage door openers, water heaters, and other major home items, in the U.S.A. call **1-800-4-MY-HOME®**

## In Canada

### Maintenance Agreements

Your purchase has added value because you can depend on Sears HomeCentral® for service. With over 2400 Service Technicians and more than a million parts and accessories, we have the tools, parts, knowledge and skills to back our pledge: **We Service What We Sell.**

Your Kenmore® product is designed, manufactured and tested to provide years of dependable operation. But like all products, it may require service from time to time. The Sears Maintenance Agreement offers you an outstanding service program, affordably priced.

### The Sears Maintenance Agreement:

- Is your way to buy tomorrow's service at today's price
- Eliminates repair bills resulting from normal wear and tear
- Provides phone support from a Sears technician on products requiring on-home repair
- Even if you don't need repairs, provides an annual Preventative Maintenance Check, at your request, to ensure that your product is in proper running condition

**Some limitations apply. For more information about Sears Canada Maintenance Agreements, call 1-800-361-6665**

## ACUERDO DE PROTECCIÓN

### En los Estados Unidos

#### Acuerdor "Master" de Protección

*Felicitaciones por haber hecho una compra inteligente.* Su nuevo producto Kenmore® ha sido diseñado y fabricado para ofrecerle muchos años de servicio confiable. Pero como todos los productos, es posible que requiera mantenimiento preventivo o reparaciones de vez en cuando. En ese momento es cuando el hecho de tener un Acuerdo Master de Protección puede ahorrarle dinero y contrariedades.

*Compre un Acuerdo Master de Protección ahora y protéjase contra molestias y gastos inesperados.*

El Acuerdo Master de Protección también ayuda a prolongar la duración de su producto nuevo. Esto es lo que se incluye en el Acuerdo:

- Servicio experto** por parte de nuestros 12.000 especialistas profesionales de reparaciones
- Servicio ilimitado y ningún gasto** por piezas y mano de obra para todas las reparaciones cubiertas
- Garantía de buena calidad ("no-lemon")**— reemplazo de su producto cubierto si ocurren cuatro o más fallas del producto en un plazo de doce meses
- Reemplazo del producto** si el producto cubierto no se puede reparar
- Revisión Anual de Mantenimiento Preventivo** cuando usted la solicita — sin gasto adicional
- Ayuda rápida por teléfono** — ayuda por teléfono por parte de un técnico de Sears para los productos que requieren reparaciones en el hogar, además de citas para reparaciones a su conveniencia
- Protección de sobretensión** contra daños eléctricos causados por altibajos de corriente
- Reembolso de alquiler** si la reparación de su producto cubierto tarda más de lo prometido

Una vez que compra el Acuerdo, lo único que necesita hacer es una llamada telefónica para solicitar el servicio. Puede llamar a cualquier hora del día o de la noche, o pedir una cita en línea.

Sears tiene más de 12000 especialistas profesionales de reparaciones que tienen acceso a más de 4 millones y medio de piezas y accesorios de calidad. Este es el tipo de profesionalismo con el que puede contar para ayudar a prolongar la duración de su nueva compra durante muchos años. ¡Compre su Acuerdo Master de Protección hoy!

**Existen algunas limitaciones y exclusiones. Para obtener precios e información adicional, llame al 1-800-827-6655.**

#### Servicio de instalación de Sears

Para la instalación profesional de electrodomésticos, dispositivos para abrir puertas de garajes, termos de agua y otros electrodomésticos de Sears, en los Estados Unidos llame al **1-800-4-MY-HOME®**

## CONTRAT DE MAINTENANCE

### Au Canada

Votre achat bénéficie d'une valeur ajoutée car vous pouvez compter sur HomeCentral<sup>MD</sup> Sears pour le service. Avec plus de 2400 techniciens et plus d'un million de pièces et accessoires, nous avons les outils, les pièces, la connaissance et le savoir faire pour tenir notre engagement :

Nous assurons le service après vente.

Votre produit Kenmore<sup>MD</sup> est conçu, testé et fabriqué afin de fonctionner pendant de nombreuses années.

Cependant, comme pour tout appareil, il se peut qu'il requière des interventions de temps en temps. Le contrat de maintenance Sears vous offre un programme de service de premier plan, à un prix abordable.

#### Le contrat de maintenance Sears :

- Est un moyen pour vous d'acheter au prix d'aujourd'hui du service pour plus tard
- Élimine les factures de réparation résultant d'une utilisation et d'une usure normales
- Fournit le support téléphonique d'un technicien Sears sur les produits qui requièrent une réparation à domicile
- Offre une vérification annuelle de maintenance préventive sur demande de votre part, pour garder l'appareil en bon état de fonctionnement, et ce même si aucune réparation n'est nécessaire

**Certaines limitations s'appliquent. Pour obtenir plus d'informations à propos du contrat de maintenance de Sears Canada, appeler le 1 800 361-6665.**





# Get it fixed, at your home or ours!

## Your Home

For repair -- **in your home** -- of all major brand appliances, lawn and garden equipment, or heating and cooling systems, **no matter who made it, no matter who sold it!**

For the replacement parts, accessories and owner's manuals that you need to do-it-yourself.

For Sears professional installation of home appliances and items like garage door openers and water heaters.

**1-800-4-MY-HOME®** Anytime, day or night  
(1-800-469-4663) (U.S.A. and Canada)  
[www.sears.com](http://www.sears.com) [www.sears.ca](http://www.sears.ca)

## Our Home

For repair of carry-in products like vacuums, lawn equipment, and electronics, call or go on-line for the nearest

**Sears Parts and Repair Center.**

**1-800-488-1222** Anytime, day or night (U.S.A. only)  
[www.sears.com](http://www.sears.com)

To purchase a protection agreement (U.S.A.)  
or maintenance agreement (Canada) on a product serviced by Sears:

**1-800-827-6655** (U.S.A.)

**1-800-361-6655** (Canada)

Para pedir servicio de reparación  
a domicilio, y para ordenar piezas:

**1-888-SU-HOGAR<sup>SM</sup>**  
(1-888-784-6427)

Au Canada pour service en français:

**1-800-LE-FOYER<sup>MC</sup>**  
(1-800-533-6937)  
[www.sears.ca](http://www.sears.ca)

The Sears logo is displayed in a large, bold, black serif font. The word "Sears" is written in a classic, slightly stylized typeface. Below the letters, there is a thin, curved line that tapers at both ends, resembling a swoosh or a stylized underline.

© Sears, Roebuck and Co.

© Registered Trademark/<sup>TM</sup> Trademark/<sup>SM</sup> Service Mark of Sears, Roebuck and Co.

© Marca Registrada/<sup>TM</sup> Marca de Fábrica/<sup>SM</sup> marca de Servicio de Sears, Roebuck and Co.

<sup>MC</sup> Marque de commerce/<sup>MD</sup> Marque déposée de Sears, Roebuck and Co.



## Free Manuals Download Website

<http://myh66.com>

<http://usermanuals.us>

<http://www.somanuals.com>

<http://www.4manuals.cc>

<http://www.manual-lib.com>

<http://www.404manual.com>

<http://www.luxmanual.com>

<http://aubethermostatmanual.com>

Golf course search by state

<http://golfingnear.com>

Email search by domain

<http://emailbydomain.com>

Auto manuals search

<http://auto.somanuals.com>

TV manuals search

<http://tv.somanuals.com>