

Use & Care Guide
Manual de Uso y Cuidado
English / Español



Model, Modelo : 251.90701

Kenmore Elite

Dehumidifier

Deshumidificador

P/N J8000004210

Sears Brands Management
Corporation, Hoffman Estates,
IL 60179 USA

www.sears.com



TABLE OF CONTENTS

Warranty.....	2	Water Disposing Options.....	7
Package Contents.....	2	Care and Maintenance.....	8
Safety Instructions.....	3	Troubleshooting.....	9
Installation.....	4	Error Codes/Product Specifications.....	10
Electrical Requirements.....	4	Wireless Remote Station.....	11-12
Key Features.....	5	Receiver Setting Instructions.....	12
Control Panel.....	6	Spanish/Español.....	13
Dehumidifier Set-Up.....	6-7	Sears Service.....	Back Cover

WARRANTY

Kenmore Elite Limited Warranty

When installed, operated and maintained according to all instructions supplied with the product, if this appliance fails due to a defect in material and workmanship within one year from the date of purchase, call 1-800-4-MY-HOME® to arrange for free repair. If the sealed refrigerant system is defective within five years from the purchase date, call 1-800-4-MY-HOME® to arrange for free repair. All warranty coverage applies for only 90 days from the date of purchase if this product is ever used for other than private family purposes.

This warranty covers only defects in material and workmanship. Sears will NOT pay for:

1. Expendable items that can wear out from normal use, including but not limited to filters, belts, light bulbs, and bags.
2. A service technician to instruct the user in correct product installation, operation or maintenance.
3. A service technician to clean or maintain this product.
4. Damage to or failure of this product if it is not installed, operated or maintained according to all the instructions supplied with the product.
5. Damage to or failure of this product resulting from accident, abuse, misuse or use for other than its intended purpose.
6. Damage to or failure of this product caused by the use of detergents, cleaners, chemicals or utensils other than those recommended in all instructions supplied with the product.
7. Damage to or failure of parts or systems resulting from unauthorized modifications made to this product.

Disclaimer of implied warranties; limitation of remedies

Customer's sole and exclusive remedy under this limited warranty shall be product repair as provided herein. Implied warranties, including warranties of merchantability or fitness for a particular purpose, are limited to one year or the shortest period allowed by law. Sears shall not be liable for incidental or consequential damages. Some states and provinces do not allow the exclusion or limitation of incidental or consequential damages, or limitation on the duration of implied warranties of merchantability or fitness, so these exclusions or limitations may not apply to you.

This warranty applies only while this appliance is used in the United States or Canada. This warranty gives you specific legal rights, and you may also have other rights which vary from state to state.

Sears, Roebuck and Co., Hoffman Estates, IL 60179 • Sears Canada Inc., Toronto, Ontario, Canada M5B 2B8

PACKAGE CONTENTS

- Kenmore Elite Dehumidifier
- Batteries (2 AAA)
- 18 ft. Pump Drain Hose
- Remote Monitoring Station
- Use & Care Guide

INSTRUCTIONS

IMPORTANT CAUTIONS FOR USING YOUR DEHUMIDIFIER.



To reduce the risk of fire, electrical shock, injury, or damage to the dehumidifier, these safety precautions must be followed:

Safety

- Do not place the power cord near a heater.
- Do not use an electrical outlet near flammable or combustible materials such as gasoline, propane, paint thinners, etc.
- Do not disassemble or modify dehumidifier parts or components. It may cause electric shock and failure.
- Plug in the power cord properly.
- Do not turn the unit on and off by inserting or pulling out the power plug.
- Do not damage the power cord or use an unspecified power cord.
- Do not modify power cord length.
- Do not share the outlet with another appliance.
- Always plug into a grounded outlet. Not grounding unit may cause electrical shock.
- Unplug the unit if it emits strange sounds, odors, or smoke.
- Do not use an electrical outlet if it is loose or damaged.
- Do not operate or plug in unit with wet hands or in a wet environment.
- Ventilate area before operating dehumidifier. Check for the presence of natural gas or the buildup of other combustible vapors.
- Do not clean the dehumidifier with water. Water may enter the unit and degrade the insulation resulting in an electrical shock.
- If water enters the product, turn off the dehumidifier's power switch, then unplug the unit. Do not plug in unit until it has been inspected by an authorized repair service.
- Because the fan rotates at high speed during operation, always unplug dehumidifier before attempting any recommended maintenance or cleaning.
- Do not block the inlet or outlet. It may cause unit to fail or to operate inefficiently.
- Do not remove plug from outlet by pulling on the cord.
- When not in use, turning the unit off will save energy. Unplug the dehumidifier when not using for long periods of time.
- When removing the filter, be aware that some metal parts may have sharp edges and may cause injury.
- Do not use the water collected in the bucket for drinking purposes. It is not sanitary and could cause illness.
- Do not allow children to play with this product.

Tips

- Auto is the suggested setting for typical everyday use
- Make sure the dehumidifier is the correct size for the area you want to dehumidify. It is not designed to dehumidify the entire house.
- For proper operation, the dehumidifier should only be placed on a level floor.
- Close all doors, windows and other openings to the room. The dehumidifier must operate in an enclosed area to be effective.
- To clean, use a soft cloth; do not use wax, thinners, or strong detergents as they may change the color of the unit or cause surface damage.
- Be sure to replace the bucket properly after emptying to prevent water from collecting on the floor causing damage to some types of flooring.
- Do not put a pet or house plant where it will be exposed to direct air flow. This could injure the pet or plant.
- Operation without filter will cause unit failure. Insert the filter securely. Clean it every two weeks. (See maintenance.)

ELECTRICAL REQUIREMENTS

OBSERVE ALL LOCAL CODES AND ORDINANCES.

DO NOT, UNDER ANY CIRCUMSTANCES, REMOVE THE POWER SUPPLY CORD GROUND PRONG.

ELECTRICAL GROUND IS REQUIRED ON THIS APPLIANCE.

A 115-VOLT 60Hz, AC ONLY, 15A FUSED AND PROPERLY GROUNDED ELECTRICAL SUPPLY IS REQUIRED.

A time delay fuse or time delay circuit breaker is recommended. Use a dedicated circuit serving only this appliance.

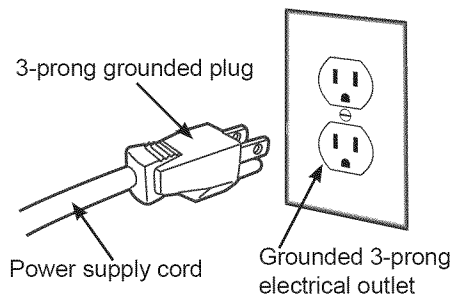

DO NOT USE AN EXTENSION CORD.

RECOMMENDED GROUNDING METHOD

For your personal safety, this appliance must be grounded. This appliance has a power supply cord with a 3-prong grounded plug. To minimize possible shock hazard, the cord must be plugged into a matching grounded electrical outlet that complies with the latest edition of the National Electrical Code and all local codes and ordinances.

If a grounded 3-prong electrical outlet is not available, it is the personal responsibility and obligation of the customer to have one installed by a qualified electrician.



ELECTRICAL SHOCK HAZARD

Plug into a grounded 3-prong outlet.

- Do not remove ground prong.
- Do not use a two-prong adapter.
- Do not use an extension cord.

Failure to follow these instructions can result in death, fire or electrical shock.

INSTALLING YOUR DEHUMIDIFIER

- Install the dehumidifier on a level floor strong enough to support the unit with a full bucket of water.
- For best performance, allow at least 12-18 inches of air space on all sides of the unit for good air circulation.
- Keep all outside doors, windows and other openings closed when operating the dehumidifier. Humid outdoor air will add to the unit's workload.

- Leave the dehumidifier in an upright position for 30 minutes before turning on.

DEFROST OPERATION

The dehumidifier has a built-in defrost control that senses frost buildup on the evaporator coils.

During defrosting, the compressor will automatically turn off; the fan will continue running to defrost the coils.

CHOOSING THE PROPER LOCATION

Use the dehumidifier:

- in the basement to help prevent moisture damage.
- in the kitchen, laundry room, bathroom, and spa/exercise areas that have excessive moisture.
- to prevent moisture damage anywhere books or valuables are stored.
- during construction or remodeling to reduce drying time for drywall and paint.

AUTOMATIC SHUT OFF

- When the bucket is full, or when the bucket is not in the proper position, the Bucket Full light goes on and the unit automatically shuts off.
- The bucket must be replaced in the proper position for the dehumidifier to work. The light will stay on and the dehumidifier will not run if the bucket is not in the proper position.
- The dehumidifier will shut off once the desired humidity setting is reached plus or minus 5% Relative Humidity (RH).

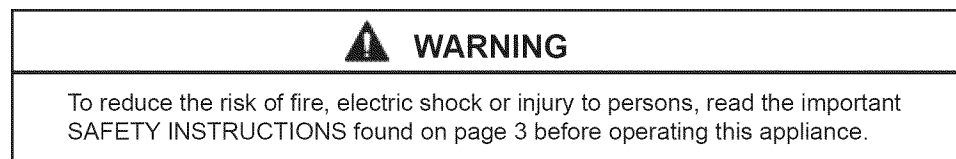

KEY FEATURES OF YOUR DEHUMIDIFIER

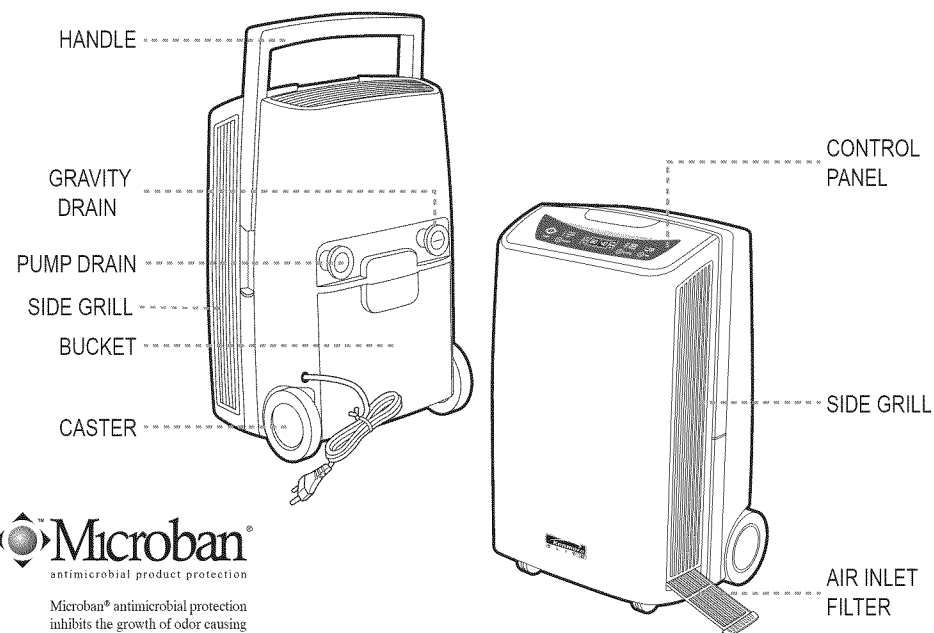

Microban® antimicrobial protection inhibits the growth of odor causing bacteria on the dehumidifier Bucket. MICROBAN is a registered trademark of Microban Products Company.

CONTROL PANEL

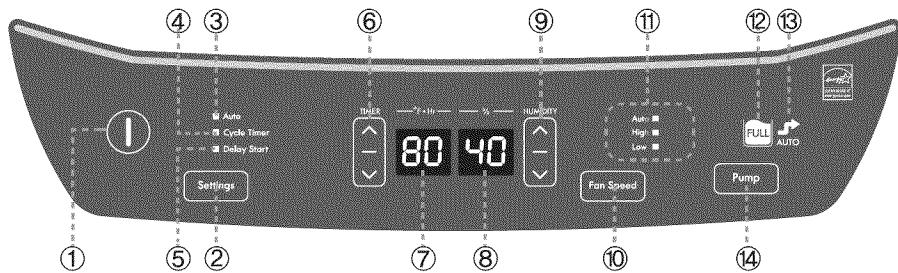

Power On/Off (1)

Pressing Power button once turns the dehumidifier "ON" and pressing it again turns the dehumidifier "OFF."

Setting (2)

By pressing this button, unit will cycle through each setting with every press. The order of settings are Auto – Humidity – Delay Start – Cycle Timer – Auto ...

Auto (3)

When the unit is turned on, the unit will default in Auto mode. **AUTO (3)** will be lit and "Auto" will be displayed in **window (7/8)** for 10 seconds before returning to the ambient temperature and humidity. In this setting, humidity level is automatically set for 50% RH. Because lower temperatures usually correlate with lower humidity levels, the unit will not run frequently. At higher temperatures higher humidity is normal so the unit will run more often.

Humidity

In this setting, Humidity allows you to manually set the desired humidity level by using the **humidity arrows (9)**. Humidity values are changed in 5% increments ranging from 35% to 70%. When in this mode, there will not be a setting LED lit. When pressing **v** arrow key when the value is 35%, the unit will operate continuously. In this continuous operation, "Cont" will be displayed in the **window (7/8)** for 10 seconds before returning to the ambient temperature and humidity. To leave continuous operation, press the arrow **^** or change the setting.

Delay Start (5)

Unit can be programmed to turn on at a desired delay time by pushing the **timer arrows (6)**. Time can be adjusted in 1 hour increments ranging from 1 to 12 hours. Delay time will be

shown in **window (8)** and will count down to start time in 1 hour increments.

Cycle Timer Setting (4)

In this setting, the unit will run for either 3, 6, or 12 hours, then shut off for 3, 6, or 12 hours. Cycle time can be adjusted by pushing the timer arrow up or down (6) repeatedly to set operating time for 3, 6, or 12 hours. The cycle timer function will continue until you change the setting or turn the unit off.

Fan Speed (10)

Press Fan Speed to toggle between Auto, Low, and High fan speeds. Speed will be shown in fan **speed indicator (11)**. When AUTO is selected, the unit will adjust the fan speed accordingly depending on the humidity level.

Bucket Full Indicator (12).

When the collection bucket is full, **BUCKET FULL indicator (12)** will come on. The dehumidifier will not run until the bucket is empty.

Pump On/Off

Pump On is an optional setting when using the supplied 3/4" drain hose to remove the collected water in the bucket. To turn the pump on/off, press the **Pump Button (14)**. When the pump is on, **Pump Display (13)** will light on. The Pump Display (13) will be off when the pump is off. The pump should only be turned on when there is a 3/4" drain hose properly connected to the machine and the pump is intended to be used. If the pump button is pressed when using other water disposal options, E3 (Error Message) will show on display panel. Pump will run automatically whenever the bucket gets full. The bucket may not empty completely to protect the pump, but once the bucket fills up again, the pump will turn on.

WATER DISPOSING OPTIONS

OPTION 1, EMPTYING MANUALLY

1. Pull out the bucket, grasping upper and lower handles.
2. Carry the bucket by grasping the inside handle of the bucket.
3. After emptying the bucket, replace the bucket in the dehumidifier.

NOTE: Dehumidifier will not work when the **BUCKET FULL** light is on or without the bucket properly placed in the unit.

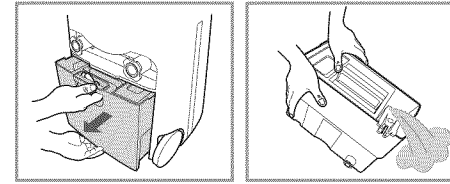

OPTION 2, GRAVITY DRAIN HOSE (Hose Not Provided)

1. Take off **GRAVITY DRAIN CAP** by turning the cap counterclockwise. (Fig.1)
2. Remove **DRAIN CONNECTOR** from the bucket. (Fig.2)
3. Next, screw the **DRAIN CONNECTOR** to a standard garden hose by turning clockwise. (Fig.3)
4. Reattach the **DRAIN CONNECTOR** end of garden hose to the dehumidifier (Fig.4) then check hose for kinks or obstructions. The position of the hose at the floor drain must be lower than **DRAIN CONNECTOR**.
5. Keep the **DRAIN CAP** for future use when emptying bucket manually.

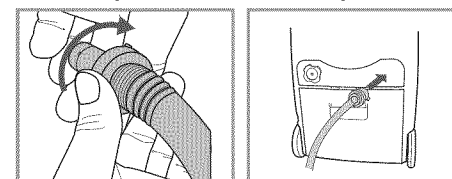
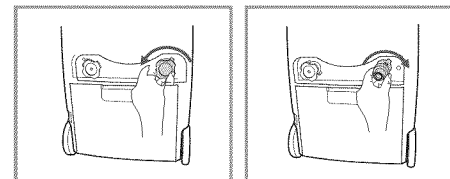

OPTION 3, PUMP DRAIN

1. Remove the **PUMP DRAIN CAP** by turning clockwise (Reverse thread). (Fig.1)
2. Remove the drain-hole **PLUG** by pulling out while pressing in on the coupler. (Fig.2)

Keep the **DRAIN CAP** and **PLUG** for future use.

3. Feed the 1/4-inch hose provided through the hole in the **DRAIN CAP**. (Fig.3)
4. Insert the end of hose into the drain hole (Fig.4), then screw **DRAIN CAP** back onto the unit. Place the other end of the hose in the location you want the water to go: to a floor drain, a water container, or through a basement window to the outdoors. (Pump can lift water up to 15 feet above the unit.) Check hose for kinks or other obstruction.

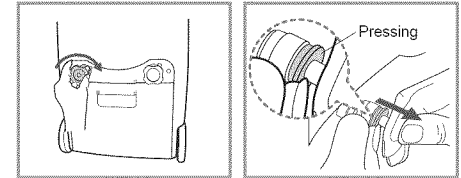

Fig.1

Fig.2

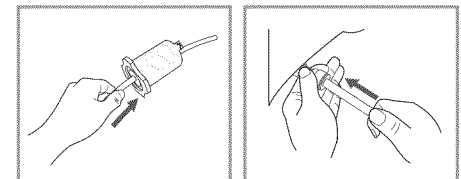

Fig.3

Fig.4

5. In the unlikely event the hose comes loose during pump operation due to vibration, re-attach hose to continue automatic pump removal of water.

CAUTION: Do not remove the bucket while the pump is operating. This will cause the dehumidifier to stop operating and result in an "E3" error message. ALSO: The pump drain hose should not be both under water AND at a height that is above the dehumidifier. This can cause a "back flow" to the dehumidifier and cause the dehumidifier to stop working resulting in an "E3" error message. Following an "E3" error, the unit must be unplugged and reset to operate. (See Error Code section of this manual.)

CARE AND MAINTENANCE



WARNING

- Disconnect power supply cord from receptacle before performing any maintenance.

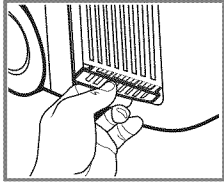

Fig. 1

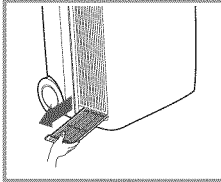

Fig. 2

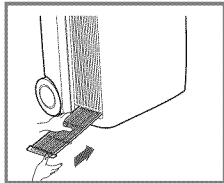

Fig. 3

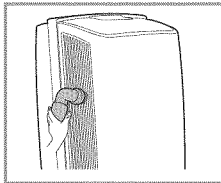

Fig. 4

CLEANING SIDE GRILLS AND AIR FILTERS

1. Snap open the bottom tab of filter located below the of side grill. (Fig.1) Grills are located on both sides of unit.

2. Pull the filter down and away from unit until it is all the way out. (Fig.2)

Note: The filter is extremely flexible. This action will not damage the filter.

3. Wash with mild detergent. Rinse thoroughly. Air dry away from direct sunlight.

4. Using both hands, insert the top edge of the filter into the slot below the side grill and slide into place. (Fig.3) Snap the bottom tab into the closed position.

5. SIDE GRILLS can be cleaned using a vacuum cleaner or a soft brush to remove dust. (Fig.4)

6. SIDE GRILLS can be cleaned using a vacuum cleaner or a soft brush to remove dust. CHECK YOUR FILTERS PERIODICALLY TO INSURE PROPER OPERATION. (Fig.4)

CLEANING THE EXTERIOR

Clean the exterior using a soft brush or dry towel. But do not spray water directly on the exterior.

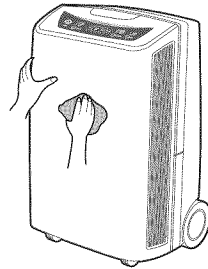

CLEANING THE BUCKET

Pull the bucket out. Lift off bucket cover. (Fig.1) Clean the inside of bucket every week using mild detergent in order to block buildup of mold and bacteria. (Fig.2)

After cleaning, replace the bucket cover and slide the bucket into the unit. (Fig.3) Check the float switch to make sure it is not obstructed. Proper position of the bucket and the float switch is required for the dehumidifier to turn on.

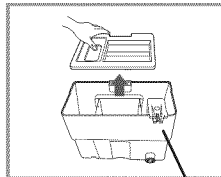

Fig. 1

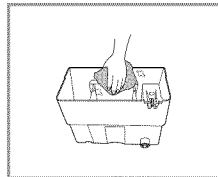

Fig. 2

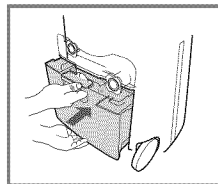

Fig. 3

Float Switch

TROUBLESHOOTING

Before calling for service, try the suggestions below to see whether you can solve your problem without outside help.

PROBLEMS	CHECK POINT	SOLUTIONS
Dehumidifier does not work when pressing the POWER ON button.	Is the power cord plugged into a grounded 3-prong outlet? Is BUCKET FULL light on? Does BUCKET FULL light appear after emptying the water bucket?	Plug the power cord securely into a grounded 3-prong outlet. Empty the water bucket and re-install. Check the float switch to make sure it is free and not obstructed.
Dehumidifier is operating, but the dehumidification function does not work.	Is the compressor running as well as the fan? Is there frost on the coils?	The unit may be in the defrost mode. The fan is running but not the compressor. The unit will return to dehumidification automatically.
Loud noise and/or vibration during operation.	Is the unit on a level surface?	Move the unit to a level surface.
Sounds.	Sounds like flowing water during and after operation. It makes a pinging sound.	This is the normal sound of the refrigerant flowing through the coils. Normal sound of expansion and contraction caused by temperature changes.
Dehumidification function is inefficient	Are the filters and grills dirty? Is indoor temperature under 65°F?	Clean the SIDE GRILL and AIR FILTER. Although the unit will dehumidify at temperatures below 65 degrees, there is a potential for frost to develop which may inhibit the unit's efficiency
Unit is discharging warm air.		Normal: Compressor and electric motor discharge nominal heat.
Water does not drain through hose.	Check the DRAIN CONNECTOR. Is it installed correctly? Check the drain hose for kinks or obstructions. Is PUMP light on?	Re-install drain hose according to this manual. Flatten the hose or remove blockage. Turn on the pump.
Water does not drain through garden hose.	Check the DRAIN CONNECTOR making sure it is installed securely. Check the garden hose for tangles or folds.	Re-install it according to this manual. Flatten the hose or remove blockage.
Water does not drain through pump drain hose.	Check the connecting hose for tangles or folds. Does pump display light appear?	Re-install drain hose according to this manual. Flatten the hose or remove blockage. Turn on the pump.

ERROR CODES

Error Code	Error Type	Possible Causes	Corrective Actions
E0	Temperature Sensor	1. Sudden change in the surrounding temperature.	1. Unplug the dehumidifier. 2. Check the surrounding area for possible reasons for sudden temperature changes. 3. Wait 30 minutes before plugging the dehumidifier back in and resuming normal operation.
E1	Defrost Sensor		
E2	Humidity Sensor		
E3	Pump Drain	2. Faulty sensor.	4. If the "Error" is still indicated, please contact your nearest service center.
E3	Pump Drain	1. Improper bucket installation. 2. Blockage to drain hose system. 3. Back flow of water through pump drain hose. 4. Improper pump drain hose installation. 5. Faulty drain pump.	1. Unplug the dehumidifier. 2. Remove the bucket. 3. Check to make sure that there is nothing blocking the connection at the base of the pump or the bucket. 4. Reinstall the bucket, taking care that it is installed properly. 5. Check to make sure that the pump drain hose is not crimped or blocked. 6. Check to make sure that the pump drain hose is not both under water and sitting at a height above the dehumidifier – this can cause a "back flow" of water from the hose to the dehumidifier. 7. Remove and reinstall the pump drain hose, taking care that the pump drain hose is installed properly. 8. Plug the dehumidifier in and restart 9. If the "E3" error is still indicated, please contact your nearest service center.

PRODUCT SPECIFICATIONS

Classification	Spec	Remark
Model	251.90701	
Power Supply	AC 115V/60(Hz)	
Moisture Removal	70 Pint(33.1liters)	24-Hour Period
Control Type	Electronic	
Refrigerant	R410A/11.29 oz.	320g
Humidity Display	Humidity Setting: 35%-70% Display Range: 20%-90%	5% Increments 1% Increments. Current Humidity.
Temperature Display	Display Range: Lo, 36-99°F, Hi Display Range: Lo, 2-37°C, Hi	1° F Increments. Current Temp. 1° C Increments. Current Temp.
Timed Shut-off	Setting Range: 1Hr-12Hr	1 Hour Increments
Fan Motor Speed	3 Speeds	Auto/High/Low
Dimensions	15.74x25.59x13.6 in	400x650x346mm
Net Weight	49 lbs	22.3Kg
Operating Temp.	36°F-99°F	
Drain Pump	12V DC	
Pump Drain Hose	.25 in x 18 ft	6.35x5,486mm

WIRELESS REMOTE MONITORING STATION



The remote monitoring station is a receiver with a receiving range of only 330 feet in open air with no obstructions. Actual receiving range will vary depending on what is in the path of the signal transmitted from the dehumidifier unit. Each obstruction (roof, walls, floors, ceilings, thick trees, etc.) will effectively cut signal range in half.

Example: The wireless remote monitor with a 330-foot range is mounted on an interior wall or placed on a countertop so the signal from the dehumidifier has to pass through one basement wall, across the 10-foot width of the room through the room's other wall and then through the floor to the room upstairs where the receiver is located. The first wall

will reduce the range to 165 feet, and the second wall will reduce the range to 87 feet. Factoring in the 10-foot room, this leaves a maximum of 77 feet of remaining signal range. Passing up through the floor has now reduced the effective range to 38 feet.

Typically this allowance is enough for most frame-constructed homes; however certain materials can reduce range even further. Metal siding, stucco, and some types of glass can reduce signal range by as much as 75% compared to the 50% reduction typical of most obstructions. It is possible to receive a signal through these materials; however maximum range will be much less, due to their tendency to absorb or reflect a much larger portion of the dehumidifier's signal.

NOTE: You may have to move the monitor closer to the main unit if it is not receiving a proper signal following set-up procedures.

Setup Guide

Insert the batteries in the monitor. After the batteries are inserted, the Monitoring Station will start receiving signal data from the dehumidifier: temperature, humidity, etc. should be displayed on the monitor's screen. If this doesn't happen after 2 minutes, check the dehumidifier to make sure it is operating properly. Remove the batteries from the monitor, wait a minute, then replace.

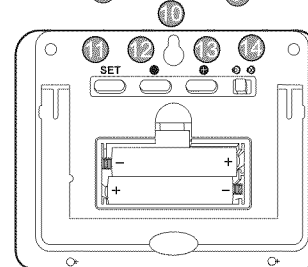
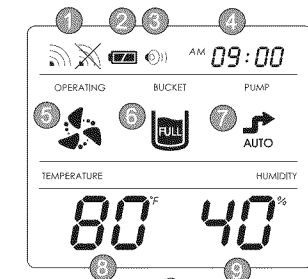
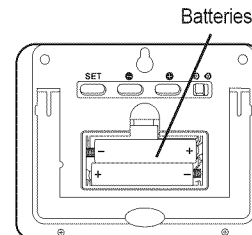

- ① Receiver On
- ② Battery Strength
- ③ Sound Alert
- ④ Time of Day
- ⑤ Fan On
- ⑥ Bucket Full
- ⑦ Pump On
- ⑧ Temperature
- ⑨ Humidity
- ⑩ Wall Hanger
- ⑪ Set Button
- ⑫ Minus
- ⑬ Plus
- ⑭ Sound On/Off

RECEIVER SETTING INSTRUCTIONS

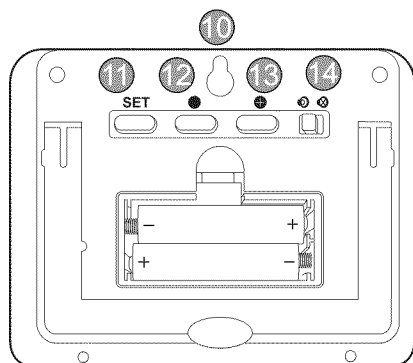
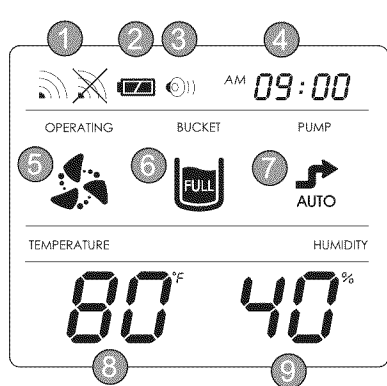

SENSOR ICON (1) (📶) flashes, indicating signal is being received from the main unit. If no signal is being received, the icon (📶) 1 appear. The temperature (8) and humidity (9) reading will show 00 00.

BATTERY POWER INDICATOR (2) displays battery power level from full to low power:

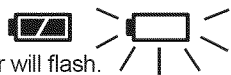

When low, indicator will flash.

SOUND ON/OFF (3) Alert will sound when there is a receiving error and/or when **BUCKET FULL (6)** is activated. The sound alert is optional and may be turned off using **SWITCH (14)**.

FAN ON INDICATOR (5) rotates when the fan is on.

BUCKET FULL (6) icon flashes when the bucket is full. A sound alert is also an option (See Sound On/Off.)

PUMP ON (7) icon flashes when pump feature has been pre-selected on the main unit and the pump is operating.

TEMPERATURE (8) display shows the current temperature near the main unit.

SETTING PREFERENCES

Press **SET (11)** once to enter the "Setting Mode." Press **SET (11)** and hold down for 3 seconds to check your Receiver version.

SET HOUR OF DAY (4) Press SET (11) a second time. Hour will begin flashing. Then press + (13) or - (12) $\oplus \ominus$ to set the hour 1-12 AM or 1-12 PM.

SET MINUTES (4) Press SET (11) a third time. Minutes will begin flashing. Use $\oplus \ominus$ to set the minutes 00-59.

24-HOUR CLOCK (4) Press SET (11) a fourth time. Use $\oplus \ominus$ to toggle between 12H/24H clock.

FARENHEIT OR CELSIUS (8) Press SET (11) a fifth time. Use $\oplus \ominus$ to toggle between °C/°F

EXIT SETTING MODE by pressing SET (11) a sixth time.

HUMIDITY (9) display shows the current humidity level near the main unit when receiver and main unit are operating properly.

HANGER HOLE (10) for optional wall mounting.

Guía de Uso y Cuidados



Deshumidificador

con Estación Remota Inalámbrica de Monitorización
Modelo 251.99701801



ADVERTENCIA:
Lea y siga todas las reglas de seguridad e instrucciones antes de operar este equipo.

ÍNDICE

Contenido del Paquete	14	Opciones de Eliminación de Agua.....	21-22
Garantía	15	Cuidados y Mantenimiento	23
Instrucciones de Seguridad.....	16	Soluciones de Problemas	24
Requisitos Eléctricos	17	Códigos de Fallas.....	25
Instalación	18	Estación Remota Inalámbrica de	
Características Principales	19	Monitorización	26
Especificaciones del Producto.....	19	Instrucciones de Configuración	
Panel de Control.....	20	del Receptor.....	26-27
Configuración del Deshumidificador.....	21	Servicio Sears.....	Contra Portada

CONTENIDO DEL PAQUETE

- Deshumidificador Kenmore Elite
- Estación Remota de Monitorización
- 2 pilas (2AAA)
- Guía de Uso y Cuidado
- Manguera de Desagüe de Bomba de 18 pies

GARANTÍA

Garantía Limitada Kenmore Elite

Cuando sea instalado, operado y mantenido según todas las instrucciones proveídas con el producto, si este electrodoméstico falla debido a un defecto en materiales y manufactura dentro de 1 año después de la fecha de compra, llame al 1-800-4-MY-HOME® para concertar la reparación gratis. Si el sistema refrigerante sellado está defectuoso dentro del periodo de los 5 años desde la fecha de compra, llame al 1-800-4-MY-HOME® para concertar una reparación gratis. Si el sistema refrigerante sellado es defectuoso dentro de los cinco años desde la fecha de compra, llame al 1-800-4-MY-HOME® para concertar una reparación gratis. En el caso de que el fin con el que se utilice este producto no sea privado y familiar, la cobertura de garantía se aplicará solo durante el periodo de 90 días desde la fecha de compra.

Esta garantía solamente cubre defectos en materiales y manufactura. Sears no pagará por:

1. Ítems prescindibles que pueden desgastarse debido al uso normal, incluyendo pero no limitados a filtros, cintas, bombillas, y bolsas.
2. Un técnico de servicio para instruir al usuario sobre la correcta instalación, operación o mantenimiento del producto.
3. Un técnico de servicio para limpiar o mantener este producto.
4. Daño a o fallo de este producto si no ha sido instalado, operado, o mantenido según todas las instrucciones proveídas con este producto.
5. Daño a o fallo de este producto debido a accidente, abuso, mal uso o uso para fin que no sea el adecuado.
6. Daño a o fallo de este producto debido al uso de detergentes, limpiadores, químicas o utensilios que no sean los recomendados en todas las instrucciones proveídas con este producto.
7. Daño a o fallo de partes o sistemas que resulten de modificaciones no autorizadas hechas a este producto.

Descargo de responsabilidad de garantías implícitas: limitación de remedios

El único y exclusivo remedio del cliente bajo esta garantía limitada será la reparación del producto tal y como está estipulado aquí en la misma. Garantías implicadas, incluyendo garantías de comerciabilidad o adecuación para un fin particular, están limitadas a un periodo de un año o a el periodo más corto que sea permitido por ley. Sears no se responsabilizará por daños imprevistos o consecuentes. Algunos estados y provincias no permiten la exclusión o limitación de daños incidentales o consecuentes, o la limitación de la duración de garantías implícitas de comerciabilidad o adecuación, por lo tanto es posible que estas exclusiones o limitaciones no se apliquen a usted.

Esta garantía solamente se aplica mientras este electrodoméstico sea usado en los Estados Unidos o Canadá. Esta garantía le otorga derechos legales específicos, y es posible que además tenga otros derechos que varían de estado a estado.

Sears, Roebuck and Co., Hoffman Estates, IL 60179 • Sears Canada Inc., Toronto, Ontario, Canada M5B 2B8

INSTRUCCIONES DE SEGURIDAD

ADVERTENCIAS IMPORTANTES PARA EL USO DE SU DESHUMIDIFICADOR.



Para reducir el riesgo de incendio, descarga eléctrica, lesión, o daño al deshumidificador, se deben de seguir estas precauciones de seguridad:

- No colocar el cable de alimentación cerca de una estufa.
- No usar un enchufe eléctrico que esté cerca de materiales inflamables o combustibles como gasolina, propano, disolventes, etc.
- No desmonte ni modifique partes o componentes del deshumidificador. Puede causar una descarga eléctrica y fallo del aparato.
- Enchufe el cable de alimentación de forma correcta.
- No encienda ni apague la unidad insertando o retirando la clavija.
- No dañe el cable ni utilice un cable de alimentación no especificado.
- No modifique la longitud del cable de alimentación.
- No comparta el enchufe con otros aparatos.
- Realice siempre la conexión a un enchufe con toma de tierra. Si no hay toma de tierra, podría producirse una descarga eléctrica.
- Desenchufe la unidad si emite un sonido extraño, olores o humo.
- No utilice el enchufe si está flojo o dañado.
- No utilice la unidad con las manos mojadas o en un entorno húmedo.
- Ventile el área antes de operar el deshumidificador. Averigüe si hay presencia de gas natural o una acumulación de otros vapores combustibles.
- No limpie el deshumidificador con agua. El agua podría introducirse en la unidad y degradar el aislamiento dando lugar a una descarga eléctrica.
- Si entra agua en el producto, apague el interruptor del deshumidificador, y a continuación, desenchufe la unidad. No vuelva a enchufar la unidad hasta que haya sido inspeccionado por un servicio de reparación autorizado.
- Como el ventilador rota a una velocidad alta durante su operación, siempre desenchufe el deshumidificador antes de empezar cualquier mantenimiento o limpieza recomendado.
- No bloquee la entrada ni la salida. Puede hacer que la unidad falle o que funcione de forma ineficaz.
- No desenchufe la clavija del enchufe tirando del cable.
- Apagando la unidad, cuando no está siendo usada, ahorrará energía. Desenchufe el deshumidificador cuando no vaya a utilizarlo durante un largo periodo de tiempo.
- Asegúrese de que el deshumidificador tenga la capacidad adecuada para la zona que desea deshumidificar. No está diseñado para deshumidificar la casa entera.
- Para un funcionamiento adecuado, el deshumidificador se debería de instalar únicamente sobre un suelo nivelado.
- Cierre todas las puertas, ventanas y otras aberturas al exterior de la habitación. El deshumidificador debe utilizarse en una zona cerrada para ser eficaz.
- Al extraer el filtro, sea consciente de que las piezas metálicas pueden tener bordes afilados y pueden provocar lesiones.
- Para limpiar la unidad utilice un paño suave; no utilice cera, disolventes, ni detergentes fuertes como pueden cambiar el color de la unidad o causar daños en la superficie.
- Asegúrese de reemplazar la cubeta debidamente cuando vaya a vaciarla para evitar que el agua caiga al suelo y cause daños en algunos tipos de suelo.
- Puede ser que la función de Baja Temperatura no funcione de forma eficaz si la temperatura de la sala está por debajo de los 65 ° F (18 ° C). Las bajas temperaturas podrían causar que se acumule escarcha sobre las bobinas. No coloque ningún animal o planta donde podría estar expuesto al flujo de aire directo. Esto podría lesionar al animal o dañar la planta.
- No utilice el agua acumulada en la cubeta para beber. No es sanitario y podría causar una enfermedad.
- Operar la unidad sin filtro provocará fallos en la unidad. Inserte el filtro de forma que esté bien sujeto. Límpielo cada dos semanas. (Véase mantenimiento)
- No dejen que los niños jueguen con este producto

REQUISITOS ELÉCTRICOS

OBSERVAR TODOS LOS CÓDIGOS Y ORDENANZAS.

NO quite, bajo ninguna circunstancia, la patilla de toma de tierra del cable de alimentación.

SE REQUIERE UNA TOMA DE TIERRA ELÉCTRICA PARA UTILIZAR ESTE

ELECTRODOMÉSTICO.

SE REQUIERE UNA TOMA ELÉCTRICA SOLAMENTE CORRIENTE ALTERNA DE 115 VOLTIOS, 60 Hz, 15 A, CON FUSIBLE Y TOMA DE TIERRA ADECUADA.

Se recomienda un fusible o un cortacircuitos de demora de tiempo. Utilice un circuito dedicado a servir este electrodoméstico únicamente.

Una clavija de 3 patillas con toma de tierra

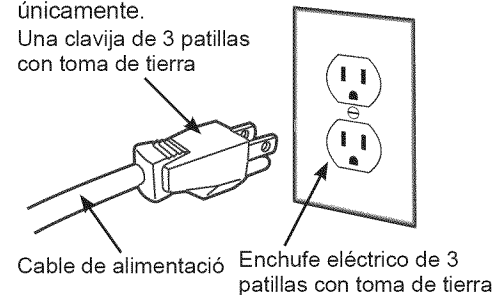

NO UTILICE UN CABLE DE EXTENSIÓN.

MÉTODO RECOMENDADO DE TOMA DE TIERRA

Este electrodoméstico debe de tener una toma de tierra, para su seguridad personal.

Este electrodoméstico tiene un cable de alimentación con una clavija de tres patillas con toma de tierra. Para minimizar una posible descarga eléctrica, el cable debe estar enchufado en un enchufe eléctrico con toma de tierra apropiado que cumpla con la última edición del Código Eléctrico Nacional y todos los códigos y ordenanzas locales.

Si no se dispone de un enchufe eléctrico de 3 patillas con toma de tierra, es la responsabilidad y obligación personal del cliente hacer sea instalado por un técnico cualificado.



RIESGO DE DESCARGA ELÉCTRICA
Conecte la clavija en un enchufe eléctrico de tres patillas con toma de tierra.

- No quite la patilla de toma de tierra. No utilice una clavija adaptadora de dos patillas.
 - No utilice un cable de extensión.
- El no seguir estas instrucciones puede resultar en una posible muerte, fuego o descarga eléctrica.

INSTALACIÓN DE SU DESHUMIDIFICADOR

- Instale el deshumidificador sobre un suelo nivelado suficientemente fuerte para sostener la unidad con su cubeta llena de agua.
- Para un mejor rendimiento, deje un espacio de al menos 12-18 pulgadas a cada lado de la unidad para permitir una buena circulación de aire.
- Cuando esté operando el deshumidificador mantenga cerradas todas las puertas, ventanas, y otras aberturas al exterior.
El aire húmedo del exterior va a incrementar el volumen de trabajo de la unidad.
- Para una eficiencia máxima, instale su deshumidificador en un área donde la temperatura no baje a menos de 65° F.
- A temperaturas de menos de 65 ° F, las bobinas del evaporador pueden cubrirse de escarcha, así reduciendo el rendimiento del deshumidificador.
- Coloque el deshumidificador en posición vertical durante un periodo de 30 minutos antes de ponerlo en marcha.

OPERACIÓN DE DESHIELO

El deshumidificador tiene un control de deshelar incorporado que detecta la acumulación de escarcha sobre las bobinas del evaporador.

Durante el deshielo, el compresor se apagará automáticamente; el ventilador

seguirá funcionando para deshelar las bobinas.

UBICACIÓN ADECUADA DEL DESHUMIDIFICADOR

Utilice el deshumidificador:

- en un sótano para ayudar a evitar daños por humedad.
- en una cocina, zonas de lavadero, baños, y zonas de ejercicio que tienen humedad excesiva.
- para evitar daños por humedad en lugares que se guardan libros u objetos de valor.
- durante una construcción o remodelación para reducir el tiempo necesario para secar el muro de mampostería y pintura.

APAGUE AUTOMÁTICO

- Cuando la cubeta está llena o no está en la posición adecuada, se encenderá la luz de advertencia de cubeta llena y se apaga la unidad automáticamente.
- La cubeta debe colocarse en la posición correcta para que el deshumidificador funcione. Si la cubeta no está en la posición correcta la luz permanecerá encendida y el deshumidificador no funcionará.
- El deshumidificador se apagará solo una vez que llegue al nivel de humedad deseado.



ADVERTENCIA

Para reducir el riesgo de incendio, descarga eléctrica o lesión a personas, antes de operar este electrodoméstico, lea las importantes INSTRUCCIONES de SEGURIDAD que se encuentran en la página 3.

CARACTERÍSTICAS PRINCIPALES DE SU DESHUMIDIFICADOR

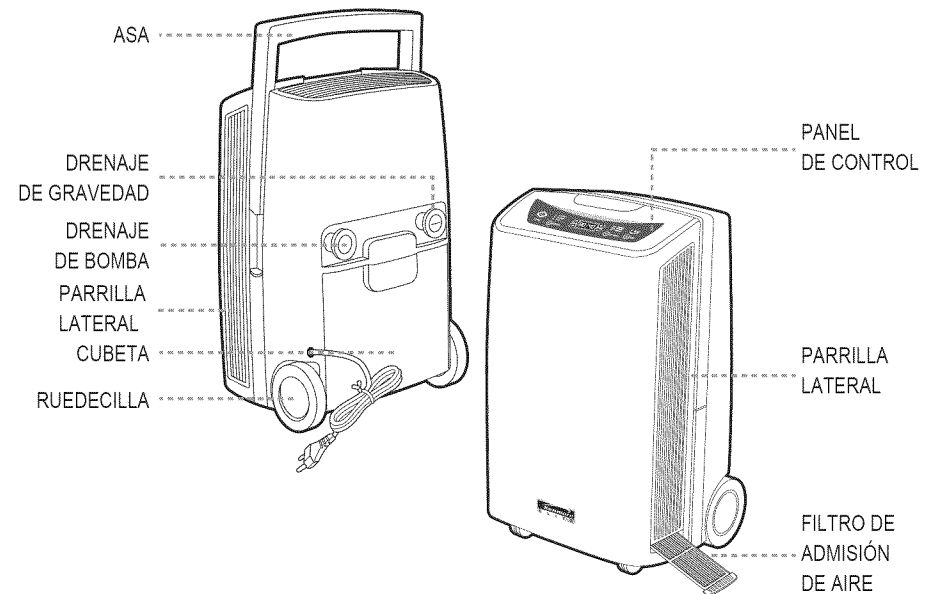

ESPECIFICACIONES DEL PRODUCTO

Clasificación	Espec	Comentario
Modelo	251.99701801	
Suministro de Energía	CA 115V/60 (Hz)	
Capacidad de Humedad	70 Pintas	Periodo de 24 horas
Tipo de Control	Electrónico	
Refrigerante	R-22/11.29 onzas.	320g
Visualizador de Humedad	Ajuste de Humedad: 35%-70% Rango de Visualizador: 20%-90%	Incrementos del 5 %
Visualizador de Temperatura	Rango de Visualizador: Bajo 36-99° F, Alto	Incrementos del 1° F. Temperatura Actual
	Rango de Visualizador: Bajo 2-37° C, Alto	Incrementos del 1° C. Temperatura Actual
Temporizador de Apague	Rango de Ajuste: 1 hora -12 hora	Incrementos de 1 hora
Velocidad de Motor del Ventilador	3 Etapas	Auto/Alto/Bajo
Dimensiones	15.74 x 25.59 x 13.6 pulgadas	400x650x346mm
Peso Neto	49 libras	22.3Kg
Temperatura Operativa	36°F-99°F	
Bomba de Drenaje	12V Corriente Directa	
Manguera de Drenaje de la Bomba	.25 pulgadas x 18 pies	6.35x5,486mm

PANEL DE CONTROL

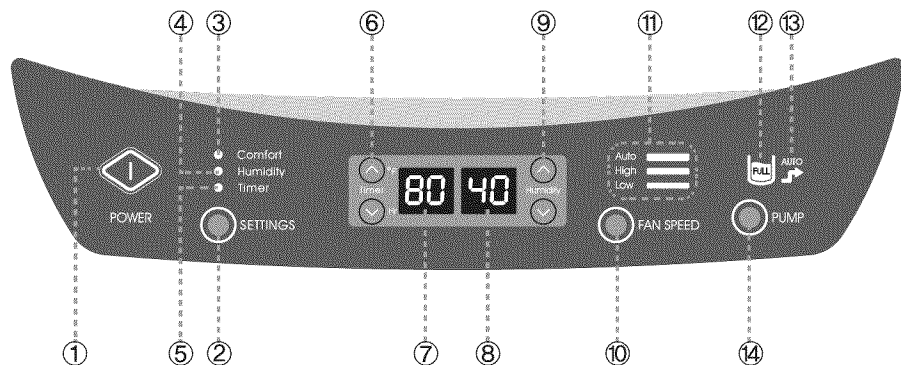

POWER ON/OFF (1)

Si pulsa el botón una vez se enciende el deshumidificador, "ON", y si lo vuelve a pulsar se apaga el deshumidificador, "OFF".

Cuando la unidad está encendida, opera automáticamente en modo **COMFORT (3)**. **AUTO** aparecerá en los visualizadores (7/8). En esta posición, el nivel de humedad y temperatura están equilibrados para una comodidad normal. A temperaturas bajas la humedad más alta parecerá más cómoda haciendo que la unidad este en marcha con menos frecuencia. A temperaturas más altas, un nivel de humedad más bajo es más cómodo, posiblemente haciendo que la unidad esté en marcha de forma continua.

Pulse **SETTINGS (2)** una vez = ajuste **COMFORT (3)** está apagado.. La unidad deshumidificará continuamente. **CONT** aparecerá en los visualizadores (7/8).

Pulse **SETTINGS (2)** dos veces = ajuste **TIMER (5)** está encendido. **TIMER** puede ser ajustado, pulsando la tecla "timer" con la flecha hacia arriba (6) de forma repetida para configurar el tiempo operativo para 1-12 horas. Utilice la tecla con la flecha hacia abajo para reducir las horas de operación. Se verán las horas de operación en el visualizador **TIME/TEMPERATURE (7)**.

Pulse **SETTINGS (2)** una tercera vez = ajuste **Humidity (4)** está encendido. "HUMIDITY" le permite configurar

manualmente el nivel deseado de humedad, utilizando las teclas con las flechas de humedad (9) hacia arriba o abajo. Se hacen los cambios por incrementos de un 5%; el rango de ajustes es el 35% al 70%. Se ve el NIVEL DE HUMEDAD en el visualizador (8).

Botón de **VELOCIDAD DE VENTILADOR (10) INDICADOR DE VELOCIDAD DE VENTILADOR (11)**. Presione botón 1 vez para velocidad de ventilador **LOW** (BAJA), 2 veces para velocidad de ventilador **HIGH** (ALTA), 3 veces para **AUTO**. **AUTO** ajusta la velocidad del ventilador automáticamente según el ajuste de humedad.

INDICADOR DE CUBETA LLENA (12)

Cuando la cubeta de colección está llena, **FULL** indicador (12) se encenderá. El deshumidificador no funcionará con la cubeta llena.

PUMP ON/ OFF (14) Pump On (Bomba encendida) es un ajuste opcional cuando se utiliza una manguera de drenaje para vaciar el agua acumulada. Cuando la bomba está encendida, el icono (13) se encenderá. El botón **PUMP (14)** siempre debera de estar en posición OFF salvo cuando se está utilizando la bomba para vaciar el agua acumulada. (Véase pagina 7, Opción 3) Si el botón **PUMP** está presionado cuando se está usando otras opciones de vaciamiento de agua, aparecerá E3 (Mensaje de error) en el visualizador.

OPCIONES DE ELIMINACIÓN DE AGUA

OPCION 1, VACIAR MANUALMENTE

1. Tire de la cubeta agarrando las asas superior e inferior.
2. Lleva la cubeta agarrando el asa interior de la cubeta.
3. Después de vaciar la cubeta, coloque de nuevo la cubeta en el deshumidificador.

NOTA: El deshumidificador no funcionará cuando la luz de advertencia de cubeta llena (**BUCKET FULL**) está encendida o cuando la cubeta no ha sido colocada en la unidad de forma adecuada.

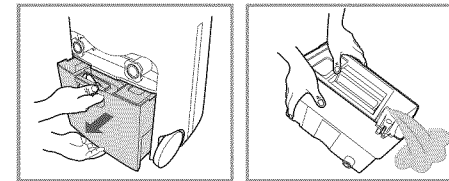

OPCION 2, MANGUERA DE DRENAJE DE GRAVEDAD

(No Se Incluye La Manguera de Jardín)

1. Quite LA TAPA de DRENAJE de GRAVEDAD, girando el tapón en dirección opuesta a las agujas del reloj. (Figura 1)
2. Quite el CONECTOR de DRENAJE de la cubeta. (Figura 2)
3. Luego, enrosque el CONECTOR de DRENAJE en una manguera de jardín estándar, girándolo en dirección a las agujas del reloj. (Figura 3)
4. Reconecte la parte final de la manguera de jardín, que tiene el CONECTOR de DRENAJE, al deshumidificador (Figura 4); luego inspeccione la manguera para asegurarse de que no tenga pliegues u obstrucciones. La posición de la manguera en el drenaje del suelo debe estar a un nivel más bajo que el CONECTOR de DRENAJE.
5. Guarde LA TAPA de DRENAJE para vaciar la cubeta manualmente en el futuro.

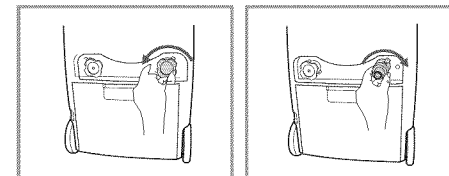

Fig.1

Fig.2

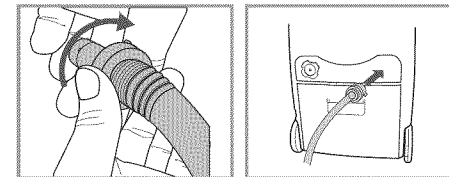

Fig.3

Fig.4

Véase opción 3 en siguiente página

OPCIONES DE ELIMINACIÓN DE AGUA

OPCION 3, DRENAJE DE BOMBA

1. Quite La TAPA de DRENAJE de la BOMBA, girando en dirección de las agujas del reloj (Enrosque al revés) (Figura 1)
2. Quite la TAPA del orificio de drenaje, tirando hacia fuera mientras este presionando el enganche hacia dentro. (Figura 2)

Guardar la TAPA DEL DRENAJE y el TAPÓN para usarlos en el futuro.

3. Introduzca la manguera de ¼ pulgada proveída, en el orificio de la TAPA de DRENAJE. (Figura 3)
4. Introduzca el final de la manguera dentro del orificio de drenaje (Figura 4); a continuación enrosque la TAPA de DRENAJE en la unidad de nuevo (Figura 5). Coloque el otro final de la manguera en el sitio por el cual usted quiere que pase el agua: a un drenaje de suelo, un contenedor de agua, o mediante una ventana del sótano que da al exterior. (La bomba puede subir el agua hasta una altitud de 15 pies por encima de la unidad.) Inspeccione la manguera para ver si hay pliegues u otras obstrucciones.
5. En el caso improbable de que se desconectara la manguera debido a vibraciones durante la operación de la bomba, reconecte la manguera para que la bomba siga eliminando agua automáticamente.

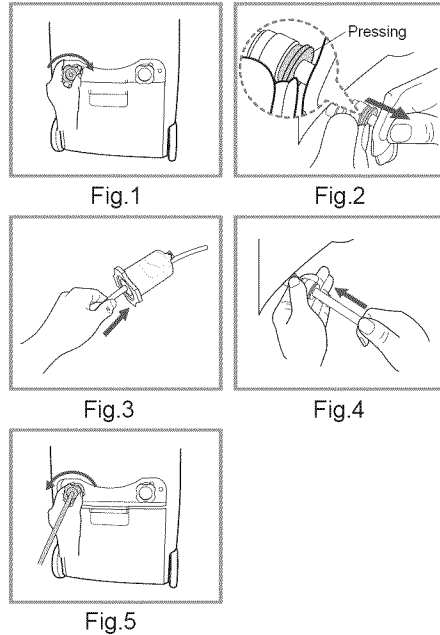

⚠ ADVERTENCIA: No quitar la cubeta mientras la bomba está funcionando. Eso causará que el deshumidificador deje de funcionar, lo cual producirá un mensaje de falla "E3". ADEMÁS: La manguera de desagüe de la bomba no debe estar sumergida en el agua, NI a una altura superior al deshumidificador. Esto puede causar un "flujo al reverso" hacia el deshumidificador y hará que éste deje de funcionar, lo cual producirá un mensaje de falla "E3". Después de una falla "E3", el aparato se debe desconectar y reiniciar para que vuelva a funcionar. (Véase la sección Código de Fallas en este manual.)

CUIDADO Y MANTENIMIENTO



ADVERTENCIA
Desconecte el cable de alimentación del receptáculo antes de efectuar algún mantenimiento.

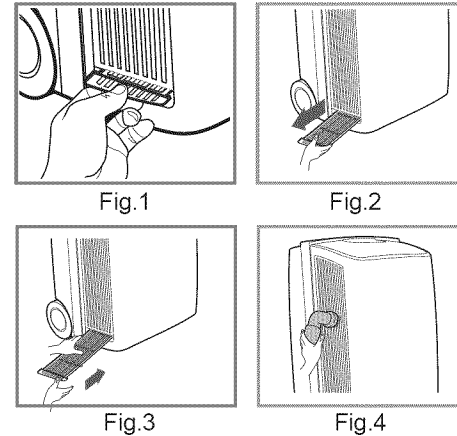

LIMPIEZA DE PARRILLA LATERAL Y FILTRO DE AIRE

1. Abra la lengüeta inferior del filtro localizado por debajo de la parrilla lateral. (Figura 1) Las parrillas son situadas en ambos lados de la unidad.
 2. Tire del filtro hacia abajo y hacia fuera de la unidad hasta que esté totalmente fuera de la unidad. (Figura 2)
- Nota: El filtro es extremadamente flexible. Esta acción no dañara el filtro.
4. Lave con detergente suave. Aclare totalmente. Seque al aire libre fuera de la luz directa del sol.
 5. Utilizando ambas manos, inserte el borde superior del filtro en la ranura que está por debajo de la parrilla lateral y deslícelo hasta que llegue a colocarse en su sitio. (Figura 3) Cierre la lengüeta inferior hasta que llegue a la posición de cierre.
 6. Se pueden limpiar las parrillas laterales con una aspiradora o un cepillo suave para quitar el polvo. Verifique su filtro periódicamente para asegurar la operación apropiada. (Figura 4)

LIMPIEZA DEL EXTERIOR

Limpe el exterior con un cepillo suave o toalla seca. Pero no aplique agua con un atomizador directamente sobre el exterior.

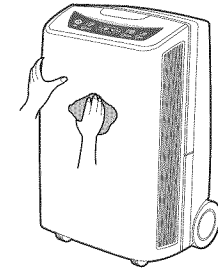

LIMPIEZA DE LA CUBETA

Saque la cubeta de la unidad. Quite la tapa de la cubeta. (Figura 1) Limpie el interior de la cubeta con detergente suave cada semana para bloquear la acumulación de moho y bacterias. (Figura 2) Después de limpiar, vuelva a colocar la tapa de la cubeta en su sitio dentro de la unidad. (Figura 3) Revise el interruptor flotante para asegurarse de que no esté obstruido. Se requiere que la cubeta y el interruptor flotante estén en su posición correcta para que el deshumidificador se ponga en marcha.

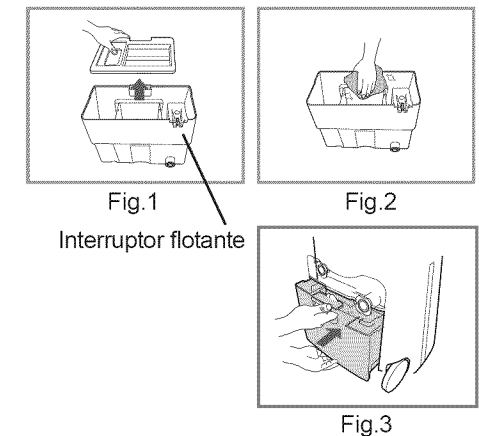

Interruptor flotante

Fig.3

SOLUCIONES DE PROBLEMAS

Antes de llamar para un servicio técnico, intente las siguientes sugerencias para ver si puede solucionar su problema sin ayuda ajena.

PROBLEMAS	POSIBLES CAUSAS	SOLUCIONES
El deshumidificador no funciona cuando se aprieta el botón POWER ON.	¿Está enchufado el cable de alimentación en un enchufe de tres paletas con toma de tierra? ¿Está encendida la luz de advertencia de BUCKET FULL? ¿Aparece la luz de advertencia de BUCKET FULL después de vaciar la cubeta de agua?	Enchufe de forma segura el cable de alimentación en un enchufe de tres paletas con toma de tierra. Vacíe y vuelva a colocar la cubeta de agua. Revise el interruptor flotante para averiguar si está libre y no obstruido.
El deshumidificador funciona pero no la función de deshumidificación.	¿Están funcionando tanto el compresor como el ventilador? ¿Hay escarcha en las bobinas?	Puede ser que la unidad esté en modo de deshelar. Funciona el ventilador pero no el compresor. La unidad volverá a la deshumidificación automáticamente.
Ruido y/o vibraciones fuertes durante su operación.	¿Está la unidad en una superficie nivelada?	Mueva la unidad a una superficie nivelada.
Sonidos.	Suena como un flujo de agua durante y después de su operación. Hace un sonido metálico.	Este es el sonido normal que hace el refrigerante cuando fluye por las bobinas. Es el sonido normal de la expansión y la contracción causadas por cambios en la temperatura.
La función de deshumidificación es ineficiente.	¿Están los filtros y parrillas sucios? ¿Está la temperatura interior por debajo de los 65° F?	Limpie la PARRILLA LATERAL y el FILTRO DE AIRE. La unidad no funciona de modo eficaz por debajo de los 65° F.
La unidad está echando aire caliente.		Normal: El compresor y el motor eléctrico desprenden un calor mínimo
El agua no drena por la manguera.	Revise el CONECTOR de DRENAJE para averiguar que esté instalado de forma segura. Revise la manguera de jardín para ver si hay enredos o pliegues.	Coloque de nuevo la manguera de drenaje según las instrucciones de este manual. Aplane la manguera o quite el bloqueo. Ponga la bomba en marcha.
El agua no drena por la manguera de jardín.	Revise la manguera de conexión para ver si hay enredos o pliegues. ¿Aparece la luz de bomba?	Colóquela de nuevo según las instrucciones de este manual. Aplane la manguera o quite el bloqueo.
El agua no pasa por la manguera de drenaje de bomba.	Revise la manguera de conexión para ver si hay enredos o pliegues. ¿Aparece la luz de bomba?	Coloque de nuevo la manguera de drenaje según las instrucciones de este manual. Aplaste la manguera o quite el bloqueo. Ponga la bomba en marcha.

CÓDIGOS DE FALLAS

Codigo de Falla	Clase de Falla	Posibles Causas	Actividad Correctiva
E0	Detector de temperatura	1. Cambio brusco de la temperatura ambiente	1. Desconectar el deshumidificador.
E1	Detector de escarcha	2. Detector dañado	2. Chequear el área circundante para encontrar las razones del cambio brusco de temperatura.
E2	Detector de humedad		3. Esperar 30 minutos antes de volver a enchufar el deshumidificador y hacerlo funcionar normalmente. 4. Si el código de falla persiste, póngase en contacto con el centro de servicios más cercano.
E3	Desagüe de la bomba	1. Cubeta mal instalado. 2. Obstrucción en el sistema de la manguera de desagüe. 3. Flujo al reverso de agua por la manguera de desagüe de la bomba. 4. Manguera de desagüe de la bomba instalada incorrectamente. 5. Bomba de desagüe dañada.	1. Desconectar el deshumidificador. 2. Quitar la cubeta. 3. Verificar que no haya algo obstruyendo la conexión de la base de la bomba o de la cubeta. 4. Volver a instalar la cubeta, asegurándose de hacerlo correctamente. 5. Verificar que la manguera de desagüe de la bomba no está estrechada u obstruida. 6. Asegurarse que la manguera de desagüe de la bomba no está sumergida en el agua ni a una altura superior a la del deshumidificador – esto puede causar un flujo al reverso de agua de la manguera al deshumidificador. 7. Sacar y reinstalar la manguera de desagüe de la bomba asegurándose que ésta sea instalada correctamente. 8. Enchufar el deshumidificador y prenderlo. 9. Si el código de falla persiste, póngase en contacto con el centro de servicios más cercano.

ESTACIÓN REMOTA INALÁMBRICA DE MONITORIZACIÓN



La estación de monitorización remota es un receptor con un rango de recepción de solamente 330 pies al aire libre sin ninguna obstrucción. El rango de recepción real variará dependiendo de lo que este en la trayectoria de la señal transmitida por la unidad deshumidificadora. Cada obstrucción (tejado, paredes, techos, árboles macizos, etc.) va a cortar el rango de señales a la mitad.

Ejemplo: El monitor remoto inalámbrico con un rango de 330 pies está montado sobre una pared interior o puesto sobre una superficie de tal forma que la señal del humidificador tenga que pasar por una pared del sótano, a través de la sala de 10 pies de anchura, a través de la otra pared de la sala y a continuación por el suelo para llegar

a la sala en la planta de arriba donde está localizado el receptor. La primera pared va a reducir el rango a 165 pies, mientras que la segunda pared reducirá el rango a 87 pies. Teniendo en cuenta la sala de 10 pies, queda un máximo de 77 pies de rango de señal restante. Subiendo por el suelo ha reducido el rango efectivo a unos 38 pies.

Típicamente esta prestación es suficiente para la mayor parte de las casas de construcción con marco; sin embargo ciertos materiales pueden reducir el rango todavía más. Revestimiento exterior metálico, estuco, y algunos tipos de vidrio pueden reducir el rango de señal hasta un 75% comparado con la reducción en un 50 % típica de la mayor parte de obstrucciones. Es posible recibir una señal a través de estos materiales, aunque el rango máximo va a ser mucho más pequeño debido a su tendencia a absorber o reflejar una porción mucha más grande de la señal del deshumidificador.

NOTA: Si no está recibiendo una señal apropiada después de los procedimientos de ajuste, es posible que tenga que mover el monitor más cerca a la unidad principal.

INSTRUCCIONES DE CONFIGURACIÓN DE RECEPTOR

Setup Guide

Introduzca las pilas en el monitor. Después de que las pilas sean insertadas, la Estación de Monitorización empezará a recibir datos de señal del deshumidificador: temperatura, humedad, etc. deberían de estar expuestos en la pantalla del monitor. Revise el deshumidificador para averiguar si está funcionando correctamente, si esto no pasa después de 2 minutos. Quite las pilas del monitor, espere un minuto y vuelva a ponerlas.

ICONO de SENSOR (1) parpadea, indicando que se está recibiendo la señal de la unidad principal. Si no se recibe ninguna señal, no aparecerá el icono.

INDICADOR de CARGA de PILA (2) muestra el nivel de carga de la Pila desde llena a baja.



El indicador parpadeará cuando está bajo.

SONIDO ON/OFF (3) Sonará el alarma cuando hay un error en la recepción y/o cuando **CUBETA LLENA (6)** está activada. El sonido de alerta es opcional y se puede apagar mediante el **INTERRUPTOR (14)**.

INDICADOR DE VENTILADOR ENCENDIDO (5) gira cuando el ventilador está encendido.

ICONO CUBETA LLENA (6) parpadea cuando la cubeta está llena. También existe una alerta sonora como opción. (Véase Sonido On/Off.)

ICONO BOMBA ENCENDIDA (7) parpadea cuando se ha preseleccionado la función de bomba en la unidad principal y la bomba está funcionando.

TEMPERATURA (8) el visualizador muestra la temperatura actual cerca de la unidad principal.

HUMEDAD (9) demuestra el nivel actual de humedad cerca de la unidad principal cuando el receptor y la unidad principal están funcionando correctamente.

AGUJERO PARA COLGAR (10) para colgar en la pared de forma opcional.

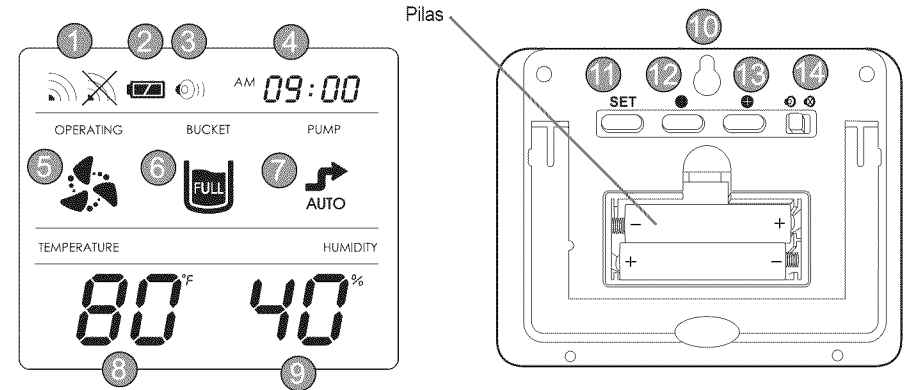

CONFIGURAR PREFERENCIAS

Presione **SET (11)** una vez y mantenga presionado durante 3 segundos para entrar en "Setting Mode".

CONFIGURAR HORA DEL DÍA (4)
Presione SET (11) una segunda vez. "Hour" empezará a centellear. A continuación presione + (13) o - (12) para fijar la hora 1-12 a.m. o 1-12 p.m.

CONFIGURAR MINUTOS (4) Presione SET (11) una tercera vez. "Minutes" empezará a parpadear. Utilice + (13) o - (12) para fijar los minutos 00-59.

RELOJ DE 24 HORAS (4) Presione SET (11) una cuarta vez. Utilice + (13) o - (12) para ir pasando entre el reloj 12H y 24H.

FARENHEIT O CELSIO (8) Presione SET (11) una quinta vez. Utilice + (13) o - (12) para ir pasando entre ° C y F °.

SALIR DE MODO CONFIGURAR presionando SET (11) una sexta vez.

Get it fixed, at your home or ours!

Your Home

For troubleshooting, product manuals and home solutions advice:

manage my home

www.managemyhome.com

For repair – **in your home** – of **all** major brand appliances, lawn and garden equipment, or heating and cooling systems, **no matter who made it, no matter who sold it!**

For the replacement parts, accessories and owner's manuals that you need to do-it-yourself.

For Sears professional installation of home appliances and items like garage door openers and water heaters.

1-800-4-MY-HOME[®]

(1-800-469-4663)

www.sears.com

Call anytime, day or night

(U.S.A. and Canada)

www.sears.ca

Our Home

For repair of carry-in items like vacuums, lawn equipment, and electronics, call anytime for the location of the nearest

Sears Parts & Repair Service Center

1-800-488-1222 (U.S.A.)

www.sears.com

1-800-469-4663 (Canada)

www.sears.ca

To purchase a protection agreement on a product serviced by Sears:

1-800-827-6655 (U.S.A.)

1-800-361-6665 (Canada)

Para pedir servicio de reparación a domicilio, y para ordenar piezas:

1-888-SU-HOGAR[®]

(1-888-784-6427)

Au Canada pour service en français:

1-800-LE-FOYER^{MC}

(1-800-533-6937)

www.sears.ca

Sears

® Registered Trademark / TM Trademark of KCD IP, LLC in the United States, or Sears Brands, LLC in other countries

© Marca Registrada / TM Marca de Fábrica de KCD IP, LLC en Estados Unidos, o Sears Brands, LLC in otros países

^{MC} Marque de commerce / ^{MD} Marque déposée de Sears Brands, LLC

Free Manuals Download Website

<http://myh66.com>

<http://usermanuals.us>

<http://www.somanuals.com>

<http://www.4manuals.cc>

<http://www.manual-lib.com>

<http://www.404manual.com>

<http://www.luxmanual.com>

<http://aubethermostatmanual.com>

Golf course search by state

<http://golfingnear.com>

Email search by domain

<http://emailbydomain.com>

Auto manuals search

<http://auto.somanuals.com>

TV manuals search

<http://tv.somanuals.com>