

Owner's Manual
Manuel del Propietario

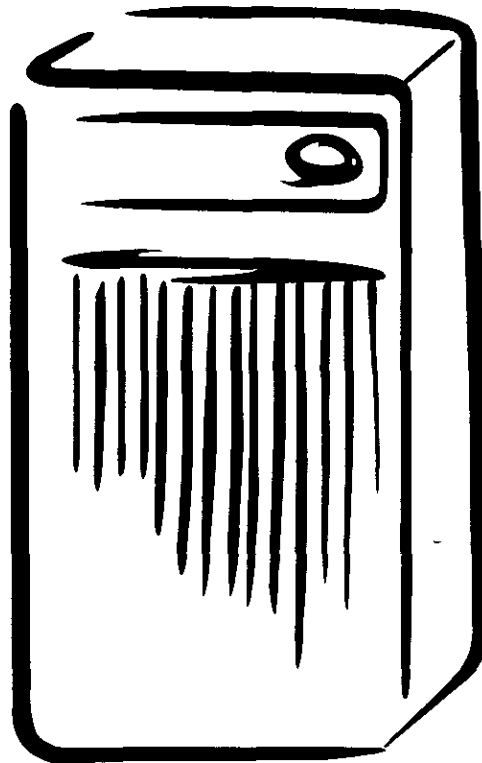

DEHUMIDIFIER
DESHUMIDIFICADOR

Model, Modelo 580.53301



ENGLISH

ESPAÑOL

Sears, Roebuck and Co., Hoffman Estates, IL 60179 U.S.A.
www.sears.com

TABLE OF CONTENTS

TABLE OF CONTENTS	2	CLEANING THE WATER BUCKET	8
WARRANTY	2	REMOVING AND EMPTYING THE WATER BUCKET	8
SAFETY	3	MAINTENANCE	9
Important Safety Instructions	3	Grille and case	9
ELECTRICAL REQUIREMENTS	4	Air filter	9
OPERATION	5	Cleaning inside the unit	9
Features	5	General cleaning	9
Control Panel	6	Water bucket cleaning	9
INSTALLING YOUR DEHUMIDIFIER	7	TROUBLESHOOTING	10
Defrost Control	7	ESPAÑOL	11
CHOOSING THE PROPER LOCATION	7	MASTER PROTECTION AGREEMENTS	23
AUTOMATIC SHUT OFF	7		

WARRANTY

FULL ONE YEAR WARRANTY ON DEHUMIDIFIER

For one year from the date of purchase, if the Dehumidifier is operated and maintained according to the owner's instructions furnished with the product, Sears will repair the Dehumidifier free of charge, if defective in materials or workmanship.

FULL FIVE YEAR WARRANTY ON SEALED REFRIGERATION SYSTEM

For five years from the date of purchase, when this Dehumidifier is operated and maintained according to owner's instructions furnished with the product, Sears will repair the sealed refrigeration system (consisting of refrigerant, connecting tubing, and compressor motor) free of charge, if defective in material or workmanship.

WARRANTY SERVICE IS AVAILABLE BY RETURNING UNIT TO THE NEAREST SEARS SERVICE CENTER IN THE UNITED STATES. CALL 1-800-4-MY-HOME® FOR NEAREST SERVICE CENTER TO YOU.

This warranty applies only while this Dehumidifier is used in the United States. This warranty gives you specific legal rights, and you may also have other rights which vary from state to state.

Sears, Roebuck and Co., D/817WA, Hoffman Estates, IL 60179 U.S.A.

SAFETY

IMPORTANT SAFETY INSTRUCTIONS

The safety instructions below will tell you how to use your dehumidifier to avoid harm to yourself or damage to your dehumidifier.

⚠ WARNING FOR YOUR SAFETY

Do not store or use gasoline or other flammable vapors and liquids in the vicinity of this or any other appliance. Read product labels for flammability and other warnings.

⚠ WARNING PREVENT ACCIDENTS

To reduce the risk of fire, electrical shock, or injury to persons when using your dehumidifier, follow basic precautions, including the following:

- Be sure the electrical service is adequate for the model you have chosen.

⚠ WARNING ELECTRICAL INFORMATION

The complete electrical rating of your new dehumidifier is stated on the serial plate. Refer to the rating when checking the electrical requirements.

- Be sure the dehumidifier is properly grounded. To minimize shock and fire hazards, proper grounding is important. The power cord is equipped with a three-prong grounding plug for protection against shock hazards.
- Your dehumidifier must be used in a properly grounded wall receptacle. If the wall receptacle you intend to use is not adequately grounded or protected by a time delay fuse or circuit breaker, have a qualified electrician install the proper receptacle.
- **Do not use an extension cord or an adapter plug.**

⚠ WARNING Avoid fire hazard or electric shock. Do not use an extension cord or an adapter plug. Do not remove any prong from the power cord.

Grounding type wall receptacle

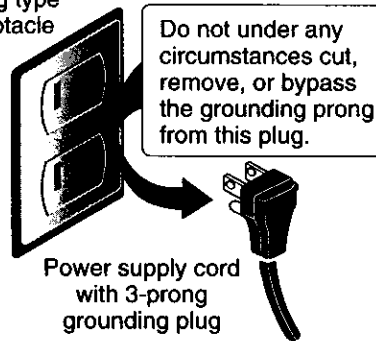

ELECTRICAL REQUIREMENTS

OBSERVE ALL LOCAL CODES AND ORDINANCES.

DO NOT, UNDER ANY CIRCUMSTANCES, REMOVE THE POWER SUPPLY CORD GROUND PRONG.

ELECTRICAL GROUND IS REQUIRED ON THIS APPLIANCE.

A 115-volt 60 Hz, AC only, 15A fused and properly grounded electrical supply is required. A time delay fuse or time delay circuit breaker is recommended. Use a dedicated circuit, serving only this appliance.

DO NOT USE AN EXTENSION CORD.

RECOMMENDED GROUNDING METHOD

For your personal safety, this appliance must be grounded. This appliance has a power supply cord with a 3-prong grounding plug. To minimize possible shock hazard, the cord must be plugged into a mating grounding type wall receptacle and grounded in accordance with the National Electrical Code (ANSI/NFPA 70) latest edition and all local codes and ordinances. If a mating wall receptacle is not available, it is the personal responsibility and obligation of the customer to have a properly grounded 3-prong wall receptacle installed by a qualified electrician.

⚠ WARNING



Electrical Shock Hazard

Plug into a grounded 3 prong outlet.

Do not remove ground prong.

Do not use an adapter.

Do not use an extension cord.

Failure to follow these instructions can result in death, fire, or electrical shock.

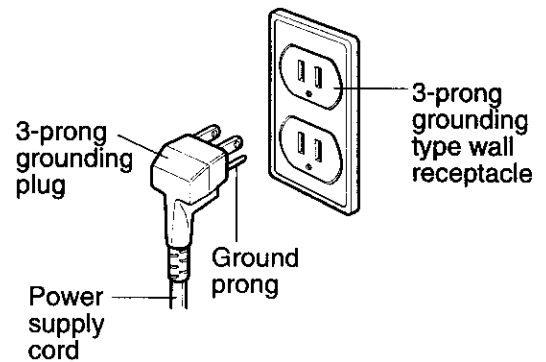

OPERATION

FEATURES

⚠ WARNING

To reduce the risk of fire, electric shock, or injury to persons, read the important SAFETY instructions section before operating this appliance.

1. Auto shut-off light
2. Humidity control
3. Fan speed
4. Front grille
5. Cabinet
6. Power cord
7. Bucket
8. Air filter

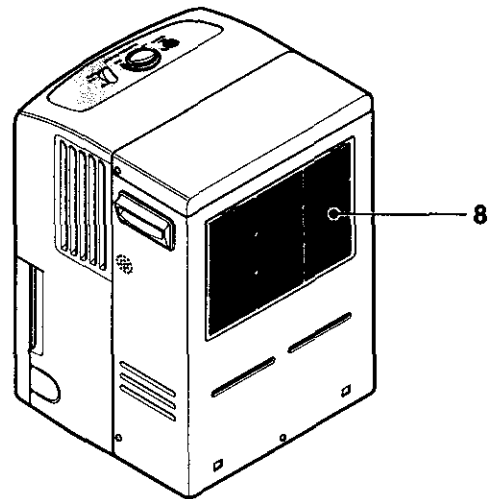
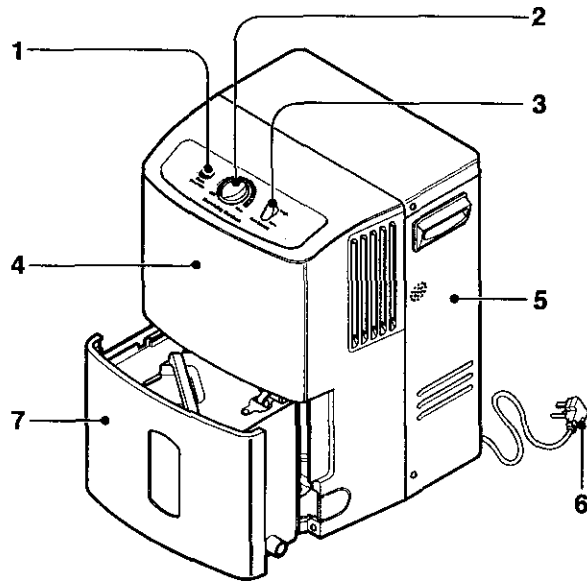

OPERATION



CONTROL PANEL

Your dehumidifier has a control panel containing an indicator and two controls — Auto Shut-Off, Fan Speed, and Humidity Control.

Auto Shut-Off ---This lamp glows when the bucket fills or is missing.

Fan Speed --- This controls the speed of the airflow.

Humidity Control--- This controls the moisture in the room.

TO OPERATE THE DEHUMIDIFIER:

1. Turn the Humidity Control to Off. Plug the power supply cord into an electrical outlet.
2. The Humidity Control can be set anywhere between Off and Max for normal operation. If you need more dehumidification, turn the Humidity Control toward Max. If you need less dehumidification, turn the Humidity Control toward Off.
3. Turn the Humidity Control to Off to stop the unit manually.
4. If you want to control the speed of air flow, turn the Fan Speed toward Low or High.

Note: Be careful not to lose the water bucket.

This dehumidifier doesn't run if the water bucket is not installed properly.

INSTALLING YOUR DEHUMIDIFIER

- Install the dehumidifier on a level floor strong enough to support the unit with a full bucket of water.
- For best performance, allow at least 12-18 inches of air space on all sides of the unit for good air circulation.
- Keep all outside doors, windows, and other openings closed when operating the dehumidifier. Humid outdoor air will add to the unit's work load.
- Install your dehumidifier in an area where the temperature will not fall below 65°F (18°C). At temperatures below this, the coils can become covered with frost, which may reduce dehumidifying performance.

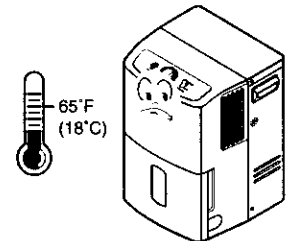
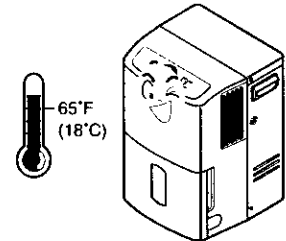
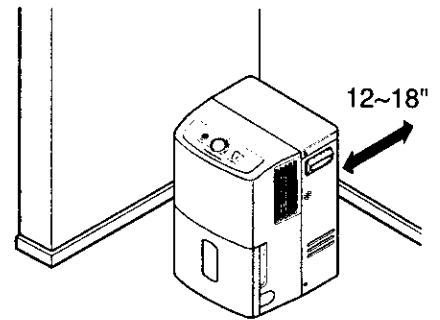

DEFROST CONTROL

When the defrost control senses frost build-up on the evaporator coil, it will automatically shut off the compressor. The fan will continue to run to draw air across the coil and melt the frost. When the coil is defrosted, the compressor will automatically restart and dehumidifying resume.

CHOOSING THE PROPER LOCATION

- Use the dehumidifier in a basement to help prevent moisture damage.
- Use the dehumidifier in cooking, laundry, bathing, and dishwashing areas that have excessive moisture.
- Use the dehumidifier to prevent moisture damage anywhere books or valuables are stored.

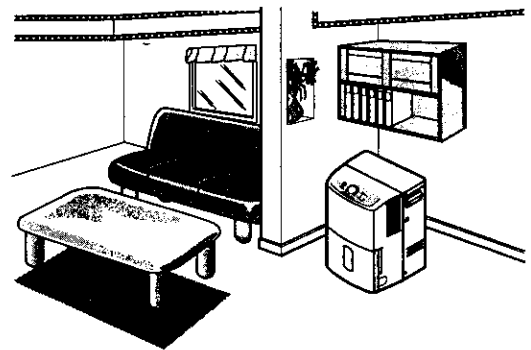

AUTOMATIC SHUT OFF

The dehumidifier will turn off automatically when the bucket is full, or when the bucket is removed or not replaced in the proper position.

The bucket must be replaced in the proper position for the dehumidifier to work. The light will be on and the dehumidifier will not run if the bucket is not in the proper position.

CLEANING THE WATER BUCKET

1. Pull out the bucket cover.

- Place thumb at position ① and pull outward. Place other hand at position ② and pull up.

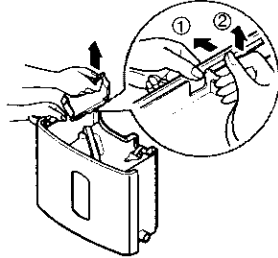

2. Clean inside of bucket with brush or dampened cloth.

- We recommend using a mild detergent solution.

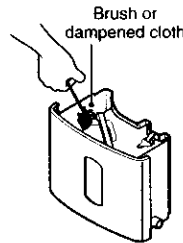

3. Replace the bucket cover.

- Make sure tabs ① and ② are placed as shown.

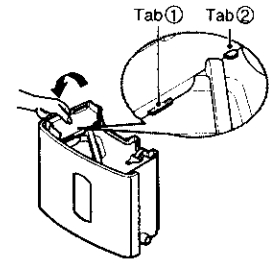

REMOVING AND EMPTYING THE WATER BUCKET

1. Empty the bucket manually.

When the bucket is full, pull out and empty it into a large sink or tub and then replace it properly.

- Do not overtighten the hose when connecting it to the bucket. Use a rubber washer and tighten by hand firmly without stripping the plastic threads.
- Be careful while taking out the bucket as it can cause damage.
- Please do not shake strongly when you carry the bucket. It can cause to breakage of the handle or bucket cover.

It is advisable to carry the bucket by supporting it from the bottom.

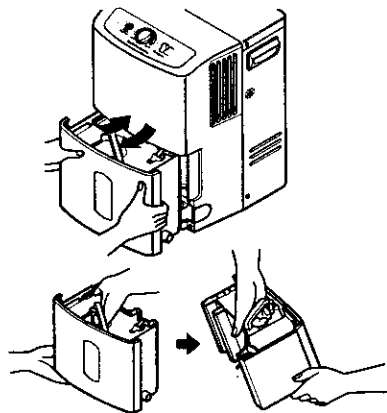

2. Attach a length of garden hose to the threaded bucket drain hose connection to carry water to the drain.

The bucket has a threaded hose connection which can be left open. Drill a 1/4" (6.4 mm) hole in the center of the hose connection.

Once opened, the hose connection will continually drain water from the bucket.

- The nozzle cannot be fixed after puncture. Use an ordinary garden hose cap to reclose if necessary.
- When inserting the bucket into the unit, lifting up the bottom tip of the bucket lightly makes insertion easily.

- When being attached to the bucket drain hose connection, be sure the hose doesn't kink or bend. It should lie flat from the dehumidifier to the drain.

- The hose attachment will accept a standard garden hose fitting. You can attach a screw-on cap to use the bucket without a hose.

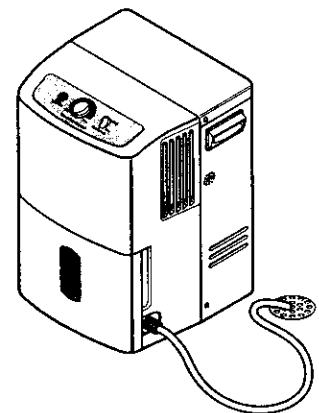
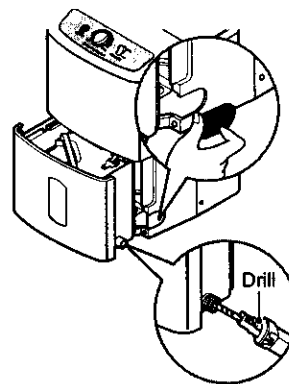

MAINTENANCE

GRILLE AND CASE

To clean the case: Use water and a mild detergent. Do not use bleach or an abrasive cleaner.

To clean the grille: Use a vacuum with an attachment or brush.

AIR FILTER

The air filter is on the back of the dehumidifier. It should be checked and cleaned at least every 30 days or more often if necessary.

TO REMOVE:

First pull out the air filter by pressing the filter hooks. Then release two tabs at the bottom side of the filter.

Wash air filter with warm water and a mild detergent. Rinse and dry it.

Once dry, replace in unit.

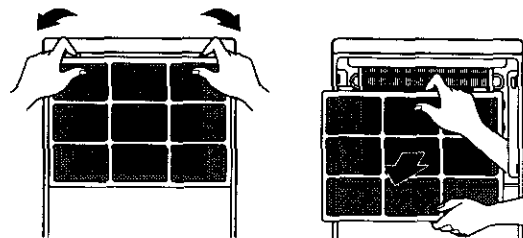

CLEANING INSIDE THE UNIT

After removing the air filter, clean the coil on the inside with a soft brush to remove any soft and wet soil.

NOTE: Do not allow water to enter the electrical/machine compartment through the circular opening behind the coil.

Do not spray the coil with a hose.

Be careful! Sharp edges!

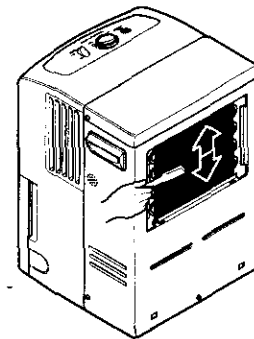

GENERAL CLEANING

- Dust the front grille and the side panels with a soft brush or use the dusting attachment of your vacuum.
- If cabinet paint chips, you can touch up the paint with a good grade enamel to prevent rust.

WATER BUCKET CLEANING

- Every few weeks, rinse the inside of the water bucket with a mild detergent to prevent growth of mold, mildew, and bacteria.

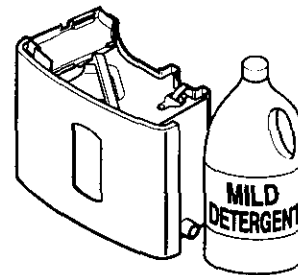

TROUBLESHOOTING

Problem	Possible Causes	What To Do
<i>Dehumidifier does not start</i>	The dehumidifier power cord is unplugged	• Make sure the dehumidifier plug is pushed completely into the outlet.
	The fuse is blown or circuit breaker is tripped.	• Check the house fuse or circuit breaker box and replace the fuse or reset the breaker.
	Water bucket is full	• The dehumidifier automatically turns off when this occurs. Empty the bucket.
	Bucket is not installed.	• Make sure the bucket is in the right place.
<i>Dehumidifier does not dry the air as it should</i>	Did not allow enough time to remove the moisture.	• When first installed, allow at least 3 or 4 days to maintain the desired dryness.
	Airflow is restricted.	• Make sure there are no curtains, blinds or furniture blocking the front or back of the dehumidifier.
	The Dryness Control may not be set high enough.	• Turn the Dryness Control knob closer to the Max position.
	Doors and windows may not be closed tightly.	• Check that all doors, windows and other openings are securely closed.
	Clothes dryer may be blowing moisture-laden air into the room.	• Install the dehumidifier away from the dryer. The dryer should be vented to the outside.
	Room temperature is too low.	• The unit will not operate satisfactorily if the room temperature is below 65°F. (18°C.).
<i>Dehumidifier runs too much</i>	Doors and windows are open.	• Close all doors and windows to the outside.
<i>Frost appears on the coils</i>	Dehumidifier has been recently turned on or room temperature is below 65°F. (18°C.).	• This is normal. Frost will usually disappear within 60 minutes.
<i>Fan noise</i>	Air is moving through the dehumidifier.	• This is normal.
<i>Water on floor</i>	Bucket drain hose connection may be loose.	• Check the hose if one is attached.
	Water bucket is not all the way in.	• See Removing and Emptying The Water Bucket.

ÍNDICE DE MATERIAS

ÍNDICE DE MATERIAS	11	LIMPIEZA DEL DECIPIENTE DE AGUA	17
GARANTÍA	11	EXTRACCIÓN Y VACIADO DEL RECIPIENTE DE AGUA	17
SEGURIDAD	12	MANTENIMIENTO	18
Importantes instrucciones de seguridad	12	La rejilla y el gabinete	18
REQUERIMIENTOS DE ALIMENTACIÓN ELÉCTRICA	13	Filtro de aire	18
FUNCIONAMIENTO	14	Limpieza interna de la unidad	18
Características	14	Limpieza general	18
Panel de control	15	Limpieza del recipiente de agua	18
INSTALACIÓN DEL DESHUMIDIFICADOR ...	16	SOLUCIÓN DE PROBLEMAS	19
Control de descongelamiento	16		
SELECCIÓN DEL LUGAR ADECUADO ...	16		
APAGADO AUTOMÁTICO	16		

GARANTÍA

UN AÑO DE GARANTÍA EN TODAS LAS PARTES DEL DESHUMIDIFICADOR

Durante un año a partir de la compra, si el deshumidificador es usado y mantenido de acuerdo con las instrucciones del usuario adjuntas o suministradas con el aparato, Sears reparará el deshumidificador sin costo alguno si éste muestra defectos en los materiales o mano de obra.

CINCO AÑOS DE GARANTÍA COMPLETA EN EL SISTEMA DE REFRIGERACIÓN

Durante cinco años a partir de la compra, si el deshumidificador es usado y mantenido de acuerdo con las instrucciones del usuario adjuntas o suministradas con el aparato, Sears reparará el sistema de refrigeración sellado (el cual consta de refrigerante, los tubos conectores y el motor compresor) si éste muestra defectos en los materiales o mano de obra.

SE OFRECE SERVICIO DE GARANTÍA AL REGRESAR LA UNIDAD AL CENTRO DE SERVICIO SEARS MÁS CERCANO EN TODOS LOS ESTADOS UNIDOS. LLAME 1-800-4-MY-HOME® PARA A MÁS CERCANO CENTRO DEL SERVICIO A USTED.

Esta garantía sólo tiene validez mientras el deshumidificador se esté usando en los Estados Unidos. Esta garantía le confiere derechos legales específicos, pero usted podría gozar de otros derechos que pueden variar de Estado a Estado.

Sears, Roebuck and Co., D/817WA, Hoffman Estates, IL 60179 U.S.A.

SEGURIDAD

IMPORTANTES INSTRUCCIONES DE SEGURIDAD

Las instrucciones de seguridad que abajo se enuncian describen cómo usar el deshumidificador y evitar daños a su persona o al aparato.

⚠ ADVERTENCIA POR SU PROPIA SEGURIDAD

No almacene ni use gasolina u otros vapores o líquidos inflamables cerca de este u otros aparatos domésticos. Lea las etiquetas del producto para conocer su nivel de inflamabilidad y otras advertencias.

⚠ ADVERTENCIA EVITE ACCIDENTES

Para reducir el riesgo de incendio, choque eléctrico o daños corporales al usar su deshumidificador, siga las precauciones básicas que se indican a continuación:

- Cerciórese de que el suministro de energía eléctrica sea adecuado para el modelo que ha seleccionado.

⚠ ADVERTENCIA INFORMACIÓN SOBRE LA ELECTRICIDAD

Los valores completos de la electricidad de su nuevo deshumidificador aparecen en la placa del número de serie. Refiérase a dichos valores al verificar los requerimientos eléctricos.

- Cerciórese de que el deshumidificador esté adecuadamente conectado a tierra. Para reducir al máximo el peligro de choques y de incendio, es importante la correcta conexión a tierra. El cable de alimentación está equipado con una clavija dotada de conexión a tierra de 3 terminales para protegerlo contra el peligro de choques eléctricos.
- Su deshumidificador debe usarse estando adecuadamente conectado a tierra y enchufado a un contacto de pared apropiado. Si el contacto de pared que desea utilizar no está adecuadamente conectado a tierra o protegido por un fusible de retardo o por un disyuntor de circuito, pida que un electricista calificado le instale un buen contacto de pared.
- **No use cable eléctrico de extensión ni adaptadores.**

⚠ ADVERTENCIA Evite el riesgo de incendio o choque eléctrico. No use cable eléctrico de extensión ni adaptadores. No quite ninguna de las terminales de la clavija del cable de alimentación eléctrica.

Toma de corriente de pared con conexión a tierra.

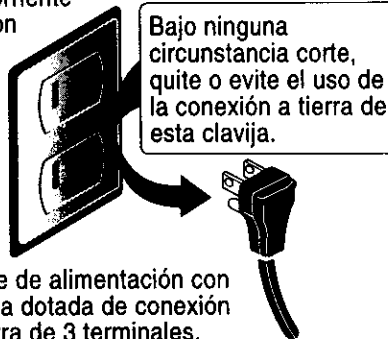

Cable de alimentación con clavija dotada de conexión a tierra de 3 terminales.

REQUERIMIENTOS DE ALIMENTACIÓN ELÉCTRICA

RESPETE TODOS LOS CÓDIGOS Y REGLAMENTOS.

BAJO NINGUNA CIRCUNSTANCIA CORTE, quite o evite el uso de la conexión a tierra de esta clavija.

ESTE APARATO NECESITA SER CONECTADO A TIERRA.

Se requiere una alimentación eléctrica CA, adecuadamente conectada a tierra con un fusible de 15 A, de 60 Hz y de 115 V. Se recomienda un fusible de retardo o un disyuntor de circuito que alimente solamente a este aparato.

NO USE CABLE ELÉCTRICO DE EXTENSIÓN.

MÉTODO RECOMENDADO DE CONEXIÓN A TIERRA

Por su propia seguridad este aparato debe conectarse a tierra. Este aparato viene equipado con un cable de alimentación y una clavija de tres terminales. Para reducir al máximo el peligro de choque eléctrico, el cable debe estar conectado a una conexión de pared con conexión a tierra, y esta conexión debe hacerse de acuerdo con la última edición del Código Eléctrico Nacional (ANSI/NFPA 70), así como con los códigos y reglamentos locales. Si no existe una conexión de pared adecuada, el cliente tiene la responsabilidad y la obligación de mandar instalar, con un electricista calificado, una conexión de pared adecuada de tres terminales con conexión a tierra.

⚠ ADVERTENCIA



Peligro de choque eléctrico

Conecte en una conexión de pared de 3 terminales

No quite la terminal de conexión a tierra

No use adaptadores

No use cable eléctrico de extensión

Si no se siguen estas instrucciones, puede ocasionarse la muerte, un incendio o un choque eléctrico.

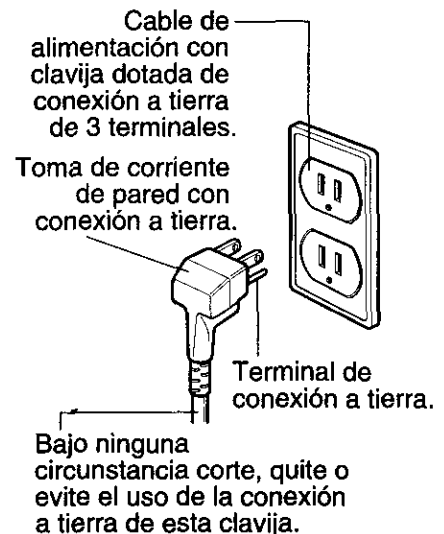

FUNCIONAMIENTO

CARACTERÍSTICAS

⚠ ADVERTENCIA

Para reducir el riesgo de incendio, choque eléctrico o daños corporales, lea la sección de importantes instrucciones de SEGURIDAD antes de poner a funcionar este aparato.

1. Indicador de apagador automático
2. Control de humedad
3. Velocidad del ventilador
4. Rejila frente
5. Gabinete
6. Cable de alimentación eléctrica
7. Recipiente de agua
8. Filtro de aire

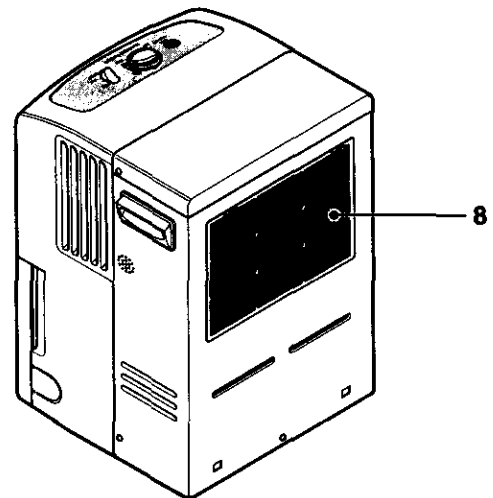
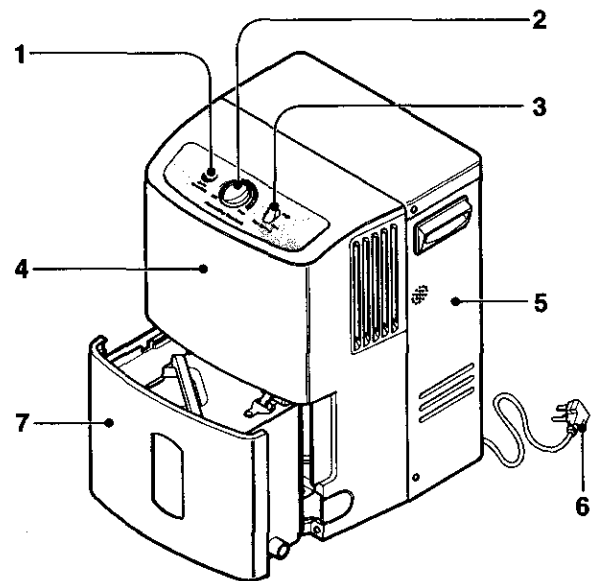

FUNCIONAMIENTO

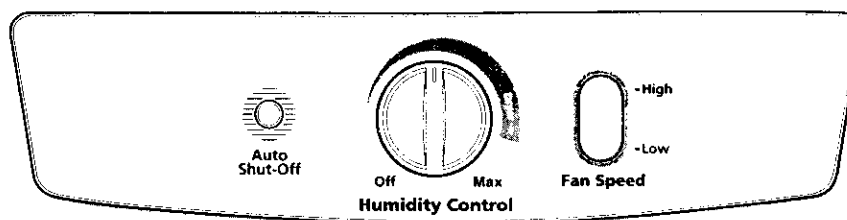

PANEL DE CONTROL

En panel de control de su deshumidificador contiene un indicador y dos controles - Apagado automático, Velocidad del Ventilador, y Control de Humedad.

Apagador Automático - La luz se enciende cuando el recipiente es llenado o si hay escape de su contenido.

Velocidad del ventilador - Controla al velocidad del flujo de aire.

Control de humedad - Esto controla la humedad del recinto.

PARA OPERAR EL DESHUMIDIFICADOR:

1. Ponga el control de humedad en apagado (OFF). Enchufe el cable de extensión eléctrica en la conexión de pared.
2. El Control de Humedad puede ser fijado en cualquier posición entre Apagado y Máximo para una operación normal. Si necesita un nivel de deshumidificación más alto, ponga el Control de Humedad en Máximo. Si necesita un nivel de deshumidificación menor, ponga el Control de Humedad en Apagado (Off).
3. Ponga el control de humedad en Apagado para apagar manualmente la unidad.
4. Si desea controlar la velocidad del flujo de aire, ponga la velocidad del ventilador en bajo o en alto.

Nota: Cerciérese de no perder el recipiente de agua.

El humidificador no funcionará si el recipiente de agua no está correctamente instalado.

INSTALACIÓN DEL DESHUMIDIFICADOR

- Instale el deshumidificador en un piso nivelado lo suficientemente sólido como para soportar la unidad con el recipiente lleno de agua.
- Para lograr un máximo rendimiento, deje un espacio libre de 12 a 18 pulgadas en todo el espacio que circunde al aparato con objeto de mantener una buena circulación de aire.
- Mantenga todas las puertas, ventanas y otras entradas de aire cerradas al operar el deshumidificador. El aire húmedo del exterior hará que el aparato trabaje en exceso.
- Instale su deshumidificador en una zona en que la temperatura no baje a menos de 65°F (18°C). A menor temperatura, el serpentín del aparato podría cubrirse de escarcha. Por lo tanto el desempeño de dehumidifying se puede reducir.

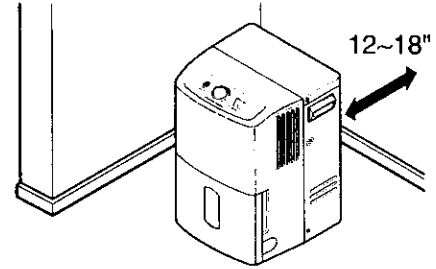

CONTROL DE DESCONGELAMIENTO

Cuando el control de descongelamiento detecta la formación de escarcha en el serpentín del evaporador, automáticamente desconecta el compresor. El ventilador seguirá funcionando para hacer que el aire pase por el serpentín y derrita la escarcha. Cuando se derrite la escarcha, el compresor arranca de nuevo automáticamente y comienza a haber deshumidificación.

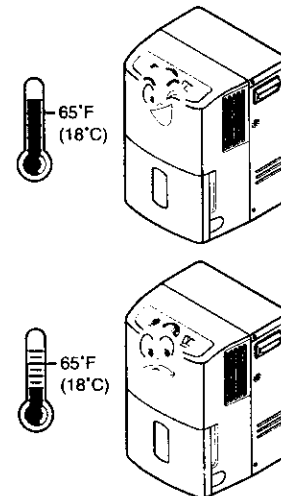

SELECCIÓN DEL LUGAR ADECUADO

- Use el deshumidificador en un sótano para ayudar a evitar los daños que causa la humedad.
- Use el deshumidificador al cocinar, al lavar la ropa, al bañarse y en lugares en que lava la vajilla en que hay demasiada humedad.
- Use el deshumidificador para evitar los daños que causa la humedad en libros y objetos valiosos almacenados.

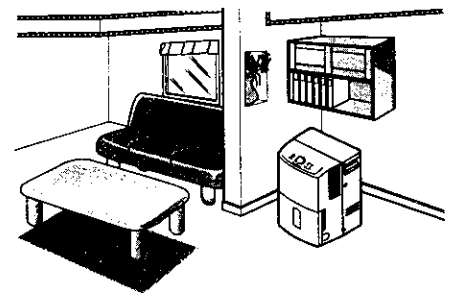

APAGADO AUTOMÁTICO

Cuando el cubo está repleto, o cuando el cubo no está en la posición apropiada, el Cubo Repleto ligero prende y la unidad apaga automáticamente.

La cubeta debe ser re-ubicado en la posición apropiada para que el deshumidificador funcione. La luz será encendida y el deshumidificador no funcionará si la cubeta no está en la posición apropiada.

LIMPIEZA DEL RECIPIENTE DE AGUA

1. Saque la tapa del recipiente de agua.

- Coloque el pulgar en la posición ① y tire hacia afuera. Coloque la otra mano en la posición ② y tire hacia arriba.

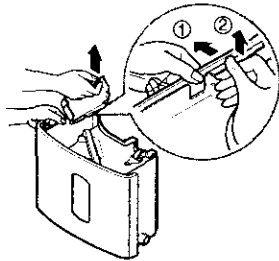

2. Limpie el interior del recipiente con un cepillo o paño húmedo.

- Recomendamos utilizar una solución jabonosa suave.

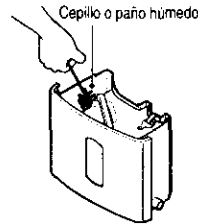

3. Vuelva a colocar la tapa del recipiente de agua en su lugar.

- Asegúrese de que los salientes ① y ② están colocados según muestra la ilustración.

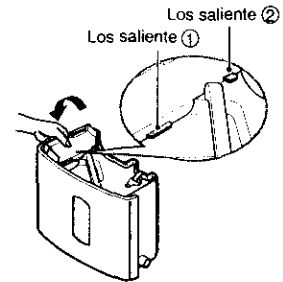

EXTRACCIÓN Y VACIADO DEL RECIPIENTE DE AGUA

1. Vaciado manual del recipiente

Cuando el recipiente esté lleno, sáquelo y vacíelo en una palangana o cubeta y luego vuelva a colocarlo en su lugar de modo adecuado.

- No apriete demasiado la manguera al conectarla al recipiente. Utilice una arandela de goma y apriétela a mano firmemente sin romper las tiras de plástico.
- Tenga cuidado al sacar el recipiente, puesto que puede causar daños.
- No agite el recipiente durante el transporte. Puede causar la rotura del asa o de la tapa del recipiente. Es aconsejable transportar el recipiente sosteniéndolo por la parte inferior.

2. Conecte una manguera de jardín a la conexión de rosca para manguera de drenaje del recipiente de agua, para llevar el agua hasta el desagüe

El recipiente tiene una conexión de rosca para manguera que puede dejarse abierta. Taladre un orificio de 6,4 mm de diámetro (1/4") en el centro de la conexión para manguera. Una vez abierto, el orificio para la manguera drenará el agua del recipiente de modo continuo.

- No puede colocarse la boquilla después de abrir el orificio. Utilice una tapa de manguera de jardín normal para volver a cerrarlo si fuera necesario.
- La ligera elevación de la punta inferior del recipiente al colocarlo en la unidad facilita su inserción.

- Asegúrese de que la manguera no se eleva ni se tuerce una vez unida a la conexión de drenaje del recipiente. Debería ir de forma plana desde el deshumidificador hasta el desagüe.
- El dispositivo para mangueras admite mangueras de jardín estándar. Puede colocar una tapa de rosca para utilizar el recipiente sin manguera.

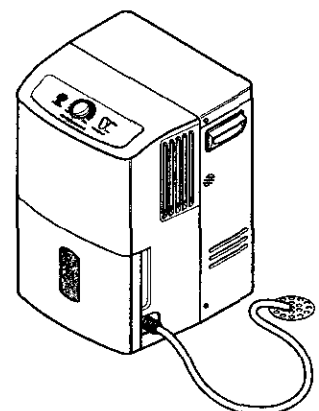
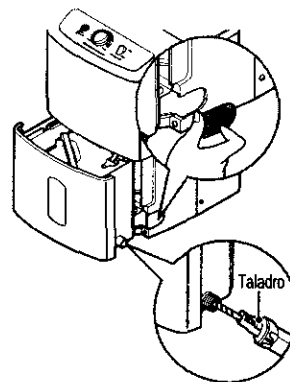
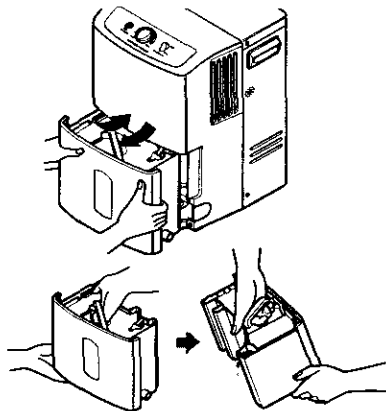

MANTENIMIENTO

LA REJILLA Y EL GABINETE

Para limpiar el gabinete: Use agua y un detergente suave. No use blanqueador ni limpiadores abrasivos.

Para limpiar la rejilla: Use una aspiradora con un cono o cepillo.

FILTRO DE AIRE

El filtro de aire se encuentra en la parte posterior del deshumidificador. Debe revisarse y limpiarse cuando menos cada 30 días o más frecuentemente si es necesario.

PARA RETIRARLO:

Flexione el filtro en la esquina inferior derecha y deslice la esquina superior derecha hacia la izquierda. Lávelo con agua jabonosa tibia. Enjuáguelo y déjelo secar antes de volverlo a colocar.

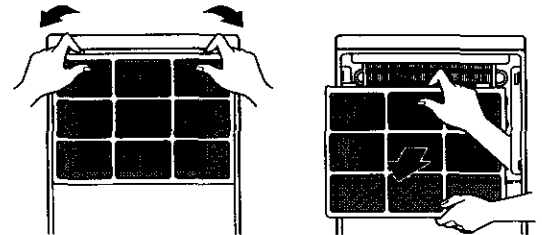

LIMPIEZA INTERNA DE LA UNIDAD

Después de quitar el filtro de aire, limpie el serpentín interno con un cepillo suave para quitar las partículas no adheridas o húmedas.

NOTA: No deje que el agua entre en el compartimiento eléctrico/mecánico en la abertura circular situada detrás del serpentín.

No rocíe el serpentín con manguera.

LIMPIEZA GENERAL

- Quite el polvo de la rejilla y de los paneles laterales con un cepillo suave o use el cepillo de su aspiradora.
- Si el gabinete se despostilla, puede retocar la pintura con un esmalte de buena calidad para evitar que se oxide.

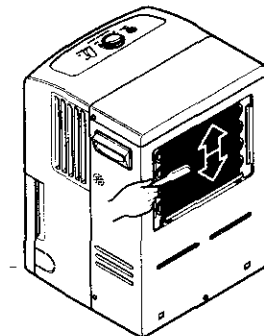

LIMPIEZA DEL RECIPIENTE DE AGUA

- Cada dos o tres semanas, enjuague el interior del recipiente con detergente suave para evitar la formación de moho, humedad o bacterias.

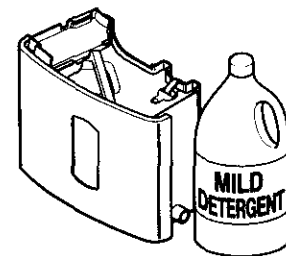

SOLUCIÓN DE PROBLEMAS

Problema	Causa posible	Solución
<i>El deshumidificador no arranca.</i>	El cable de alimentación del deshumidificador está desenchufado.	• Cerciórese de que la clavija del cable de alimentación del deshumidificador esté bien puesta en la conexión de pared.
	El fusible está quemado o el disyuntor del circuito está abierto.	• Revise la caja del disyuntor del circuito del fusible y cambie el fusible o vuelva a cerrar el disyuntor.
	El recipiente de agua está lleno.	• El deshumidificador se apaga automáticamente cuando esto sucede. Vacíe el recipiente de agua.
	El recipiente de agua no está instalado.	• Cerciórese de que el recipiente esté en el lugar correcto.
<i>El deshumidificador no seca el aire como debiera</i>	No ha dejado suficiente tiempo para que seque el aire.	• Cuando se instala por primera vez, deje que pasen 3 o 4 días para que se mantenga la sequedad deseada.
	Hay escasa circulación de aire.	• Cerciórese de que no haya cortinas, persianas o muebles que bloqueen la parte anterior o posterior del deshumidificador.
	El control de sequedad no está puesto en posición alta.	• Ponga la perilla de control de sequedad cerca de la posición máxima.
	Las puertas y ventanas no están bien cerradas.	• Revise que todas las puertas, ventanas y otras aberturas estén bien cerradas.
	El secador de ropa podría estar generando aire húmedo en el recinto.	• Instale el deshumidificador lejos de la secadora de ropa. Ésta debe arrojar el aire caliente fuera del recinto.
	La temperatura del recinto está demasiado baja.	• La unidad no funcionará satisfactoriamente si la temperatura del recinto es inferior a 65°F (18°C).
<i>El deshumidificador trabaja demasiado</i>	El volumen de aire por deshumidificar es excesivo.	• Verifique con su vendedor si la capacidad es la adecuada
	Las puertas y ventanas están abiertas.	• Cierre todas las puertas y ventanas que den al exterior.
<i>Se forma escarcha en el serpentín.</i>	El deshumidificador ha sido encendido hace poco o la temperatura del recinto es inferior a 65°F (18°C).	• Es normal. La escarcha normalmente desaparecerá en 60 minutos
<i>El ventilador hace ruido.</i>	Hay circulación de aire alrededor del deshumidificador.	• Es normal.
<i>Hay agua en el piso.</i>	La conexión de la manguera de drenaje que va al recipiente de agua está floja.	• Revise si la manguera está instalada.
	El recipiente de agua no está bien colocado.	• Verifique la posición correcta del recipiente de agua.

NOTA

A series of horizontal dotted lines for writing notes.

NOTA

A series of horizontal dotted lines for taking notes.

Master Protection Agreements

Congratulations on making a smart purchase. Your new Kenmore® product is designed and manufactured for years of dependable operation. But like all products, it may require preventive maintenance or repair from time to time. That's when having a Master Protection Agreement can save you money and aggravation.

Purchase a Maser Protection Agreement now and protect yourself from unexpected hassle and expense.

The Master Protection Agreement also helps extend the life of your new product. Here's what's included in the Agreement:

- Expert service** by our 12,000 professional repair specialists
- Unlimited service and no charge** for parts and labor on all covered repairs
- "No-lemon" guarantee** - replacement of your covered product if four or more product failures occur within twelve months
- Product replacement** if your covered product can't be fixed
- Annual Preventive Maintenance Check** at your request - no extra charge
- Fast help by phone** - phone support from a Sears technician on products requiring in-home repair, plus convenient repair scheduling
- Power surge protection** against electrical damage due to power fluctuations
- Rental reimbursement** if repair of your covered product takes longer than promised

Once you purchase the Agreement, a simple phone call is all that it takes for you to schedule service. You can call anytime day or night, or schedule a service appointment online.

Sears has over 12,000 professional repair specialists, who have access to over 4.5 million quality parts and accessories. That's the kind of professionalism you can count on to help prolong the life of your new purchase for years to come. Purchase your Master Protection Agreement today!

Some limitations and exclusions apply.
For prices and additional information call 1-800-827-6655.

Sears Installation Service

For Sears professional installation of home appliances, garage door openers, water heaters, and other major home items, in the U.S.A. call **1-800-4-MY-HOME®**

Acuerdos de Protección Especializada

¡Enhorabuena! Ha realizado una compra inteligente. Su nuevo aparato Kenmore® está diseñado y fabricado para ofrecerle años de buen funcionamiento. Sin embargo, al igual que todos los productos, puede precisar un mantenimiento preventivo o incluso alguna reparación de vez en cuando. En esas ocasiones, un Master Protection Agreement puede ayudarle a ahorrar dinero e inconvenientes.

Adquiera un Maser Protection Agreement ahora, y protéjase a sí mismo de molestias y gastos inesperados.

El Master Protection Agreement le ayudará también a prolongar la vida de su nuevo aparato. Los siguientes servicios están incluidos:

- Servicio experto por parte de cualquiera de nuestros** 12.000 técnicos profesionales especialistas de Sears.
- Prestación de servicios sin limitaciones y sin cargarle** las piezas o la mano de obra en todas las reparaciones cubiertas por el acuerdo.
- Garantía seria de sustitución de las piezas** del producto cubierto por el acuerdo, si cuatro o más piezas se mostrasen defectuosas en un periodo de doce meses.
- Sustitución del producto por otro nuevo**, si el defectuoso no pudiese repararse.
- Control de mantenimiento anual preventivo**, siempre que lo desee y sin gasto adicional alguno.
- Asistencia telefónica inmediata** de un técnico especialista en productos que han de ser reparados a domicilio, además de una programación adecuada de la reparación.
- Protección contra subidas de tensión** que provoquen daños eléctricos debidos a las fluctuaciones en el suministro.
- Reintegro del alquiler** si la reparación del producto lleva más tiempo del prometido

Una vez que haya adquirido el Agreement, no necesitará más que una simple llamada para solicitar el servicio de su aparato. Además, podrá hacerlo en cualquier momento del día o de la noche, o solicitar una cita para prestación de servicios online.

Sears cuenta con más de 12.000 técnicos profesionales especialistas en reparaciones, con acceso a más de 4,5 millones de piezas de sustitución y accesorios de calidad. Éste será el tipo de profesionalidad y servicio con el que podrá contar para prolongar la vida de su nuevo producto por muchos años. ¡Adquiera hoy mismo su *Master Protection Agreement!*

Se aplicarán algunas limitaciones y restricciones.

Si desea hacer alguna consulta sobre los precios u otra información adicional, le rogamos llame al teléfono 1-800-827-6655.

Servicios de Instalación Sears

Para solicitar servicios de instalación profesionales de Sears de electrodomésticos, mandos de apertura de puertas de garajes, calentadores de agua y otros aparatos en los Estados Unidos, puede llamar a **1-800-4-MY-HOME®**

Get it fixed, at your home or ours!

Your Home

For repair – **in your home** – of **all** major brand appliances, lawn and garden equipment, or heating and cooling systems, **no matter who made it, no matter who sold it!**

For the replacement parts, accessories and owner's manuals that you need to do-it-yourself.

For Sears professional installation of home appliances and items like garage door openers and water heaters.

1-800-4-MY-HOME® (1-800-469-4663)

Call anytime, day or night (U.S.A. and Canada)

www.sears.com www.sears.ca

Our Home

For repair of carry-in items like vacuums, lawn equipment, and electronics, call or go on-line for the location of your nearest **Sears Parts & Repair Center.**

1-800-488-1222

Call anytime, day or night (U.S.A. only)

www.sears.com

To purchase a protection agreement (U.S.A.) or maintenance agreement (Canada) on a product serviced by Sears:

1-800-827-6655 (U.S.A.)

1-800-361-6665 (Canada)

Para pedir servicio de reparación a domicilio, y para ordenar piezas:

1-888-SU-HOGARSM

(1-888-784-6427)

Au Canada pour service en français:

1-800-LE-FOYER^{MC}

(1-800-533-6937)

www.sears.ca

SEARS

® Registered Trademark / TM Trademark / SM Service Mark of Sears, Roebuck and Co.
® Marca Registrada / TM Marca de Fábrica / SM Marca de Servicio de Sears, Roebuck and Co.
^{MC} Marque de commerce / ^{MD} Marque déposée de Sears, Roebuck and Co.

© Sears, Roebuck and Co.
Part No.: 3828A20315H

Free Manuals Download Website

<http://myh66.com>

<http://usermanuals.us>

<http://www.somanuals.com>

<http://www.4manuals.cc>

<http://www.manual-lib.com>

<http://www.404manual.com>

<http://www.luxmanual.com>

<http://aubethermostatmanual.com>

Golf course search by state

<http://golfingnear.com>

Email search by domain

<http://emailbydomain.com>

Auto manuals search

<http://auto.somanuals.com>

TV manuals search

<http://tv.somanuals.com>