

Owner's Manual
Manuel del Propietario

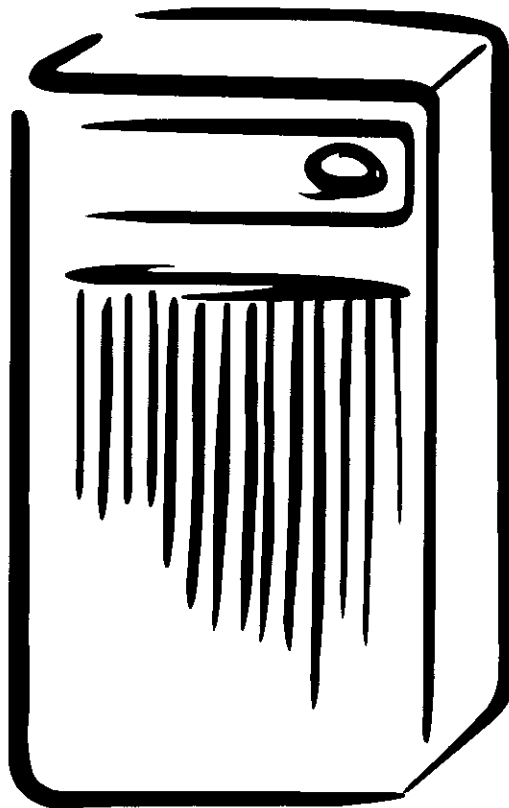

DEHUMIDIFIER
DESHUMIDIFICADOR

Model, Modelo 580.54501, 580.54701



ENGLISH

ESPAÑOL

Sears, Roebuck and Co., Hoffman Estates, IL 60179 U.S.A.
www.sears.com

TABLE OF CONTENTS

Safety Precautions.....	3	Installation.....	13
Prior to Operation.....	7	Maintenance.....	14
Instruction.....	8	ESPAÑOL.....	16
Electrical Safety.....	9	MASTER PROTECTION AGREEMENTS.....	31
Operating Instructions.....	11	SERVICE NUMBERS.....	Back cover

READ THIS MANUAL

Inside you will find many helpful hints on how to use and maintain your dehumidifier properly. Just a little preventive care on your part can save you a great deal of time and money over the life of your dehumidifier.

You'll find many answers to common problems in the table of troubleshooting tips. If you review our table of **Troubleshooting Tips** first, you may not need to call for service at all.

PRECAUTION

- The dehumidifier is not intended for use by young children without supervision.
- Young children should be supervised to ensure that they do not play with the dehumidifier.
- When the power cord is to be replaced, replacement work shall be performed by authorized personnel only using only genuine replacement parts.

WARRANTY

FULL ONE YEAR WARRANTY ON DEHUMIDIFIER

For one year from the date of purchase, if this Dehumidifier is operated and maintained according to the owner's instructions furnished with the product, Sears will repair this Dehumidifier free of charge, if defective in materials or workmanship.

FULL FIVE YEAR WARRANTY ON SEALED REFRIGERATION SYSTEM

For five years from the date of purchase, when this Dehumidifier is operated and maintained according to owner's instructions furnished with the product, Sears will repair the sealed refrigeration system (consisting of refrigerant, connecting tubing, and compressor motor) free of charge, if defective in material or workmanship.

WARRANTY SERVICE IS AVAILABLE BY RETURNING UNIT TO THE NEAREST SEARS SERVICE CENTER IN THE UNITED STATES. CALL 1-800-4-MY-HOME® FOR THE NEAREST SERVICE CENTER TO YOU.



This warranty applies only while this Dehumidifier is used in the United States. This warranty gives you specific legal rights, and you may also have other rights which vary from state to state.

Sears, Roebuck and Co., D/817WA, Hoffman Estates, IL 60179 U.S.A.



SAFETY PRECAUTIONS

READ ALL INSTRUCTION BEFORE USING

- To prevent injury to the user or other people and property damage, the following instructions must be followed.
- Incorrect operation due to ignoring instructions will cause harm or damage; the seriousness is classified by the following indications.

	WARNING	This symbol indicates there may be the possibility of death or serious injury.
	CAUTION	This symbol indicates the possibility of injury or damage to property only.

- Meanings of symbols used in this manual are as shown below.

	Be sure not to do.
	Be sure to follow the instruction.

WARNING

■ Installation

Do not place the power cord near a heater.

- It may cause fire and electric shock.

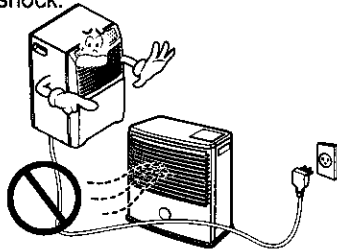

Do not use the power cord near flammable gas or combustibles such as gasoline, benzene, thinner, etc.

- It may cause explosion or fire.

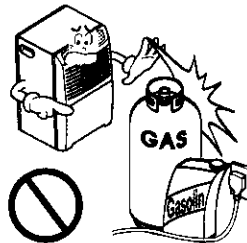

Do not disassemble or modify products.

- It may cause electric shock and failure.

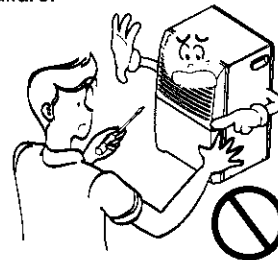

■ Operation

Plug in the power cord properly.

- Otherwise, it may cause electric shock or fire.

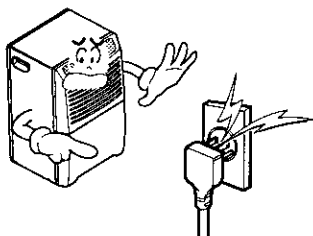

Do not operate or stop the unit by inserting or pulling out the power plug.

- It may cause electric shock or fire.

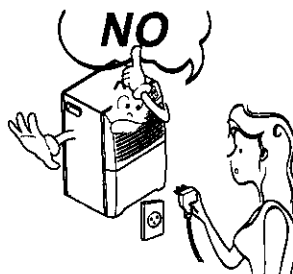

Do not damage the power cord or use an unspecified power cord.

- It may cause electric shock or fire.

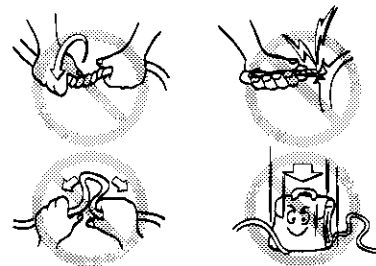

ENGLISH

Safety Precautions

Do not modify power cord length.

- It may cause electric shock or fire.

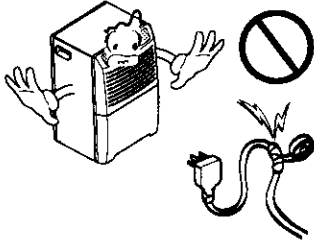

Do not share the outlet with other appliances.

- It may cause electric shock or fire.

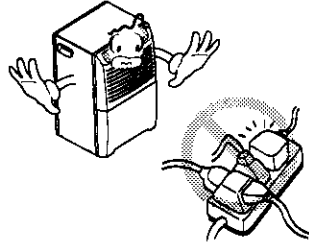

Always plug into a grounded outlet.

- Not grounding unit may cause electric shock.

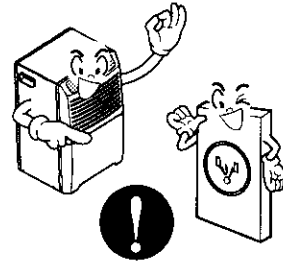

Unplug the unit if strange sounds, odors, or smoke come from it.

- Unplugging the unit may avoid electric shock or fire hazard.

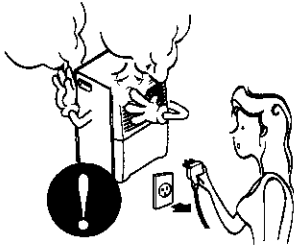

Do not use the socket if it is loose or damaged.

- It may cause fire and electric shock.

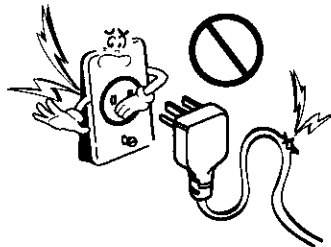

Do not operate with wet hands or in damp environment.

- It may cause electric shock.

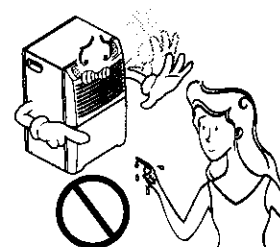

Ventilate before operating dehumidifier when gas goes out.

- It may cause explosion, fire, and burn.

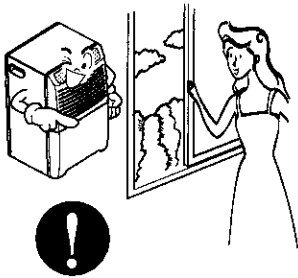

Do not clean the dehumidifier with water.

- Water may enter the unit and degrade the insulation. It may cause an electric shock.

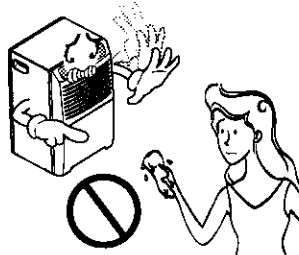

Unplug unit before cleaning the unit.

- Since the fan rotates at high speed during operation, it may cause injury.

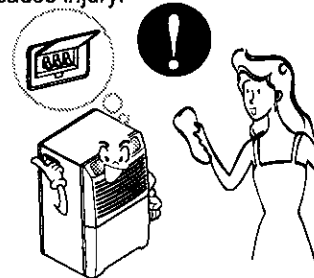

If water enters the product, turn off the dehumidifier's power switch, then unplug the unit. Contact service for repair.

- It will cause machine failure or electric shock.

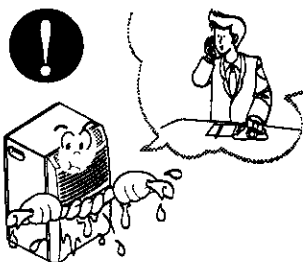



CAUTION

■ Installation

Do not block the inlet or outlet.

- It may cause failure of appliance or performance deterioration.

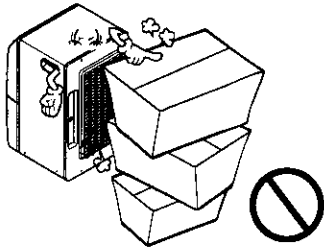

Hold the plug by the head when taking it out.

- Otherwise, it may cause electric shock and damage.

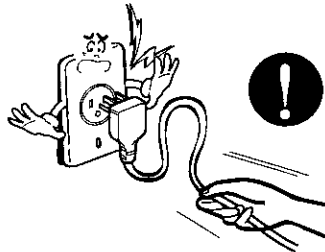

Turn off the main power switch when not using the dehumidifier for a long time.

- Turning off the unit will save on energy costs.

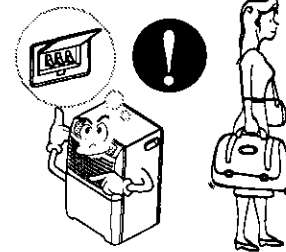

Make sure the dehumidifier is the correct size for the area you want to dehumidify.

- It is not designed to dehumidify the entire house.

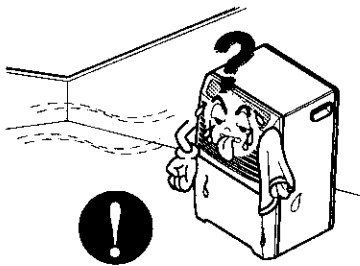

Install the dehumidifier properly only on a floor.

- For proper operation, your dehumidifier should be installed only on a floor.

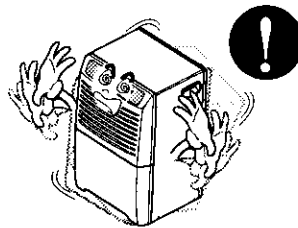

Close all doors, windows and other outside openings to the room.

- The dehumidifier must be operated in an enclosed area to be most effective.

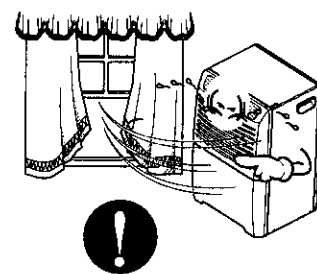

When removing the filter be aware that some metal parts may have sharp edges.

- Sharp edges may cause injury.

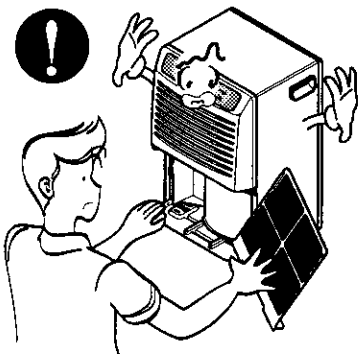

■ Operation

Use a soft cloth to clean. Do not use wax, thinner, or a strong detergent.

- The appearance of the dehumidifier may deteriorate, change color, or develop surface flaws.

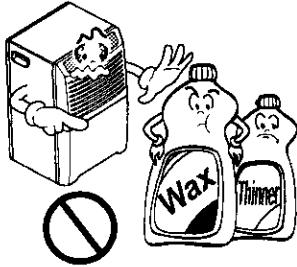

Be sure to replace the bucket properly after emptying to prevent water from collecting on the floor.

- Otherwise, it will cause property damage.

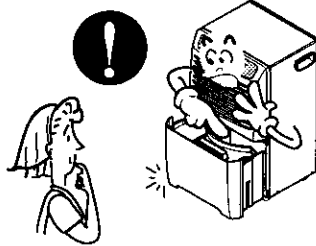

The 50 pint model(54501) may not operate efficiently if the room temperature is below 65°F(18°C). The 70 pint Low Temperature model(54701) will continuously cycle up to the temperature 42°F (6°C).

- Low temperatures could cause coils to frost.

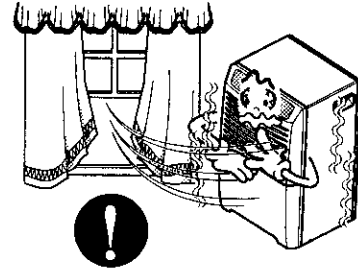

Do not put a pet or house plant where it will be exposed to direct air flow.

- This could injure the pet or plant.



Do not use the water collected in the bucket for drinking purposes.

- It is not sanitary and could cause illness or personal injury.

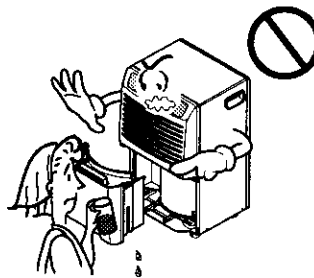

Insert the filter securely. Clean it every two weeks.

- Operation without filters will cause unit failure.

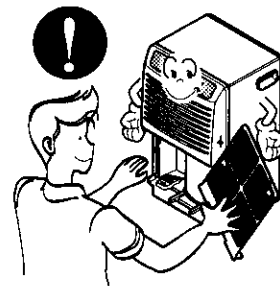

PRIOR TO OPERATION

PREPARING FOR OPERATION

1. Plug the power cord in properly to a standard 3-slot grounding wall power outlet.
2. Do not plug any other appliance into the same wall receptacle as this unit.
3. Do not use an extension cord.
4. Do not start/stop operation by plugging/unplugging the power cord.
5. If the cord/plug is damaged, only replace it with an authorized replacement part.

USAGE

1. Being exposed to direct airflow for an extended period of time could be hazardous to your health. Do not expose occupants, pets, or plants to direct airflow for extended periods of time.
2. Ventilate the room when the dehumidifier is used with other heating devices. Otherwise the oxygen supply may be inadequate.
3. Do not use this dehumidifier for non-specified special purposes (e.g. preserving precision devices, food, pets, plants, and art objects). Such usage could damage the items.

CLEANING AND MAINTENANCE

CAUTION:

1. Do not touch the metal parts of the unit when removing the filter. Injuries can occur when handling sharp metal edges.
2. Do not use water to clean inside the dehumidifier. Exposure to water can destroy the insulation, leading to possible electric shock.
3. When cleaning the unit, first make sure that the power and breaker are turned off. The fan rotates at a very high speed during operation. There is a possibility of injury if the unit's power is accidentally turned on while the interior of the unit is being cleaned.

SERVICE

For repair and maintenance, contact your Sears Parts & Repair Center.

INSTRUCTION

SYMBOLS USED IN THIS MANUAL



This symbol alerts you to the risk of electric shock.



This symbol alerts you to the possibility of personal injury or property damage.

FEATURES



WARNING: This appliance should be installed in accordance with national wiring regulations. This guide acts as a guide to help to explain product features.

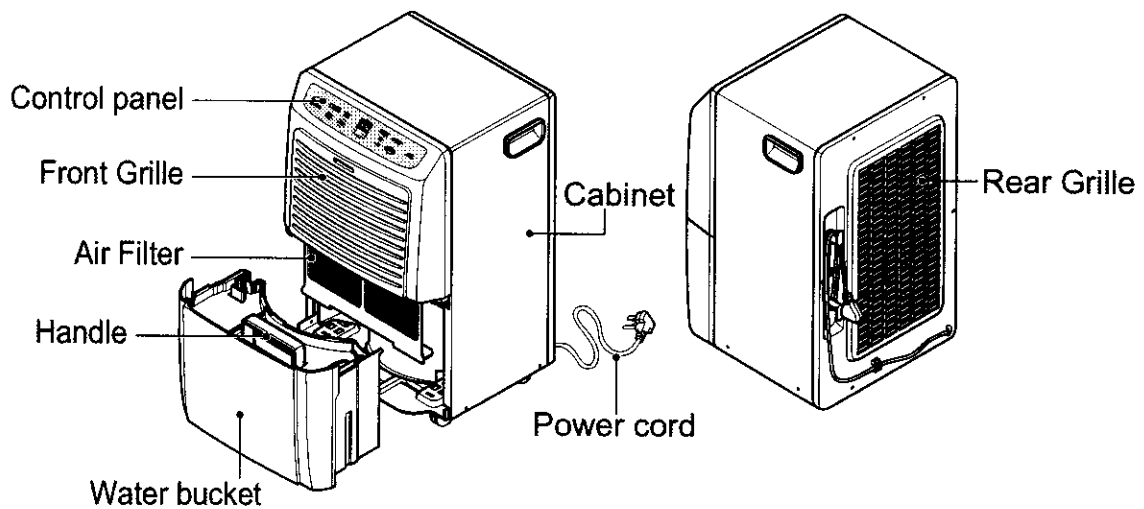

ELECTRICAL SAFETY

 **WARNING:** This appliance must be properly grounded.

The power cord of this appliance is equipped with a three-prong grounding plug. To minimize the risk of electric shock, use the plug with a standard three-slot grounding wall power outlet. If the power outlet does not include a grounding slot, have a qualified electrician replace the outlet before you use the dehumidifier.

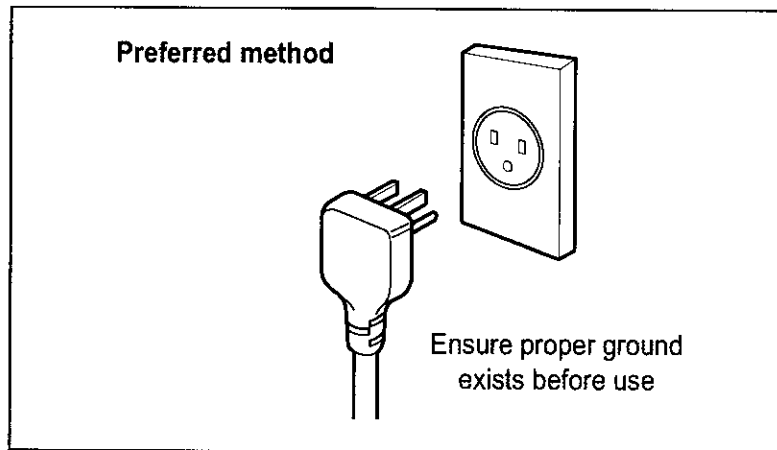

 **WARNING:** Do not cut or remove the grounding prong from the power plug.

 **WARNING:** Attaching the adapter ground terminal to the wall receptacle cover screw does not ground the appliance unless the cover screw is metal and not insulated, and the wall receptacle is grounded through the house wiring.

 **WARNING:** If you have any doubt whether the air conditioner is properly grounded, have the wall receptacle and circuit checked by a qualified electrician.

TEMPORARY USE OF AN ADAPTER

We **strongly discourage** the use of an adapter due to potential safety hazards. For temporary connections, use only a UL-listed adapter, available from most local hardware stores. To disconnect the power cord from the adapter, use one hand on each to avoid damaging the ground terminal. Avoid frequently unplugging the power cord as this can lead to eventual ground terminal damage.

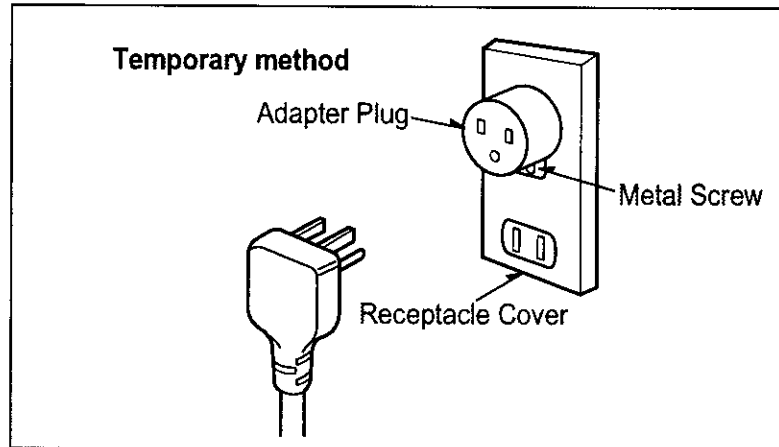

WARNING: Never use the appliance with a broken adapter.

TEMPORARY USE OF AN EXTENSION CORD

We **strongly discourage** the use of an extension cord due to potential safety hazards.

OPERATING INSTRUCTIONS

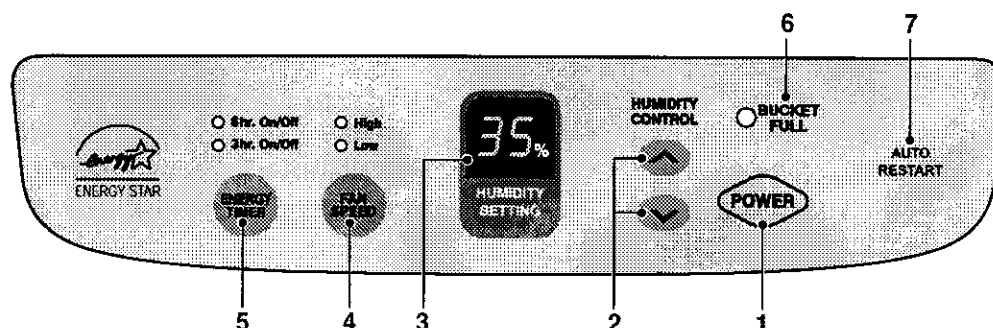

CONTROL PANEL

1. **POWER key** --- Pressing this key once turns the dehumidifier "ON" and pressing again turns the dehumidifier "OFF".
2. **HUMIDITY CONTROL keys** --- Are used to select the desired humidity setting.
 - \wedge : Used to raise the desired humidity setting.
 - \vee : Used to lower the desired humidity setting.
 - The desired humidity can be selected within a range of 35% to 70% RH in increments of 5%.
 - If you press the \vee key once again at 35%RH, continuous "On" mode is selected. In "On" mode the unit operates continuously, regardless of humidity conditions.
3. **HUMIDITY SETTING display** --- Displays the selected humidity setting.
4. **FAN SPEED key** --- Is used to set the fan speed as "High" or "Low".
 - Pressing this key changes the fan speed from High \rightarrow Low \rightarrow High.
 - The selected fan speed is indicated by indicator lights marked "High" and "Low".
5. **ENERGY TIMER key** --- It is used to select the type of operation.
 - Select either 3 or 6 hr. On/Off for cycled operation.
In this case the unit will run for 3 or 6 hours, and then shut off completely for 3 or 6 hours. The cycle will repeat until you change the setting.
 - When ENERGY TIMER key is pressed, the Timer indicator lights shift from 3hr.On/Off to 6hr.On/Off.
6. **BUCKET FULL Indicator** --- This light glows when the bucket is full and needs to be emptied. It also glows when the bucket is not properly positioned. When bucket full indicator light glows, the compressor and fan will turn "OFF".
7. **AUTO RESTART** --- Once the power is restored after a power outage, the unit begins to operate at its previous operation setting. The fan will run by default for 2 minutes. After 2 minutes both fan and compressor will be ON or OFF depending on the humidity conditions.

TO OPERATE THE DEHUMIDIFIER:

1. Plug the power cord into the electrical outlet. Press the POWER key.
2. Set the Humidity control anywhere between 35% to 70% for normal operation.
 - For less humidity, press the \vee HUMIDITY CONTROL key.
 - For higher humidity, press the \wedge HUMIDITY CONTROL key.
3. Press the ENERGY TIMER key, to set the amount of time for which you want the unit to cycle On and Off. The time can be set for 3 hours or 6 hours.
4. If you want to change the fan speed, press the FAN SPEED key. Each time the FAN SPEED key is pressed the fan speed changes from High \rightarrow Low \rightarrow High.
5. Press the POWER key to stop the unit manually.

IMPORTANT Water bucket must be properly installed.

- The dehumidifier will not run if the bucket is not properly installed.
- The dehumidifier shuts off when the desired humidity setting is reached.

AUTOMATIC SHUT OFF

The dehumidifier has a water level control switch that will turn the unit off when the bucket is full, or when the bucket is removed or not replaced in the proper position.

The bucket must be replaced in the proper position for the dehumidifier to work. The light will be on and the dehumidifier will not run if the bucket is not in the proper position.

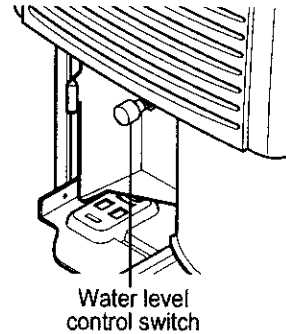

DISPOSING OF COLLECTED WATER

1. Empty the bucket manually.

When the bucket is full, pull out by grasping the handle and empty it into a large sink or tub and then replace it properly.

NOTE Do not remove the bucket while operating the dehumidifier. It can cause water to drop on the base pan or the floor.

Empty the bucket when the indicator light turns on.

NOTE It is advisable to carry the bucket by supporting it from the bottom as well as by the handle. Carrying by only the handle may cause the handle or bucket cover to break.

2. Attach a length of garden hose to the threaded drain hose connector to carry water to the drain.

1. Remove the drain hole cover.
2. Connect a garden hose to the threaded drain hose connector.
3. Push the drain hose connector tightly into the drain hole on Rear Grille.

NOTE The drain hose connector will accept a standard garden hose fitting.

Do not over tighten the hose when connecting it to the hose connector; use a rubber washer and tighten firmly by hand without stripping the plastic threads.

When attached to the drain hose connector, do not bend or kink the hose. The hose should lie flat from the dehumidifier to the drain.

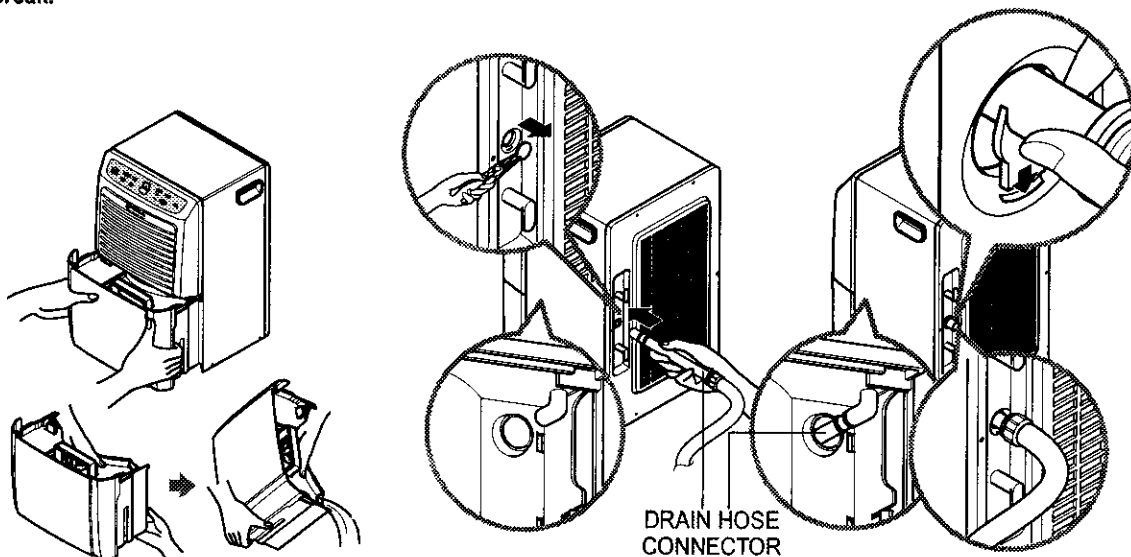

INSTALLATION

CHOOSING THE PROPER LOCATION FOR YOUR DEHUMIDIFIER

- Use the dehumidifier in a basement to help prevent moisture damage.
- Use the dehumidifier in laundry drying, bathing, and dishwashing areas which have excessive moisture.
- Use the dehumidifier to prevent moisture damage where books are stored.

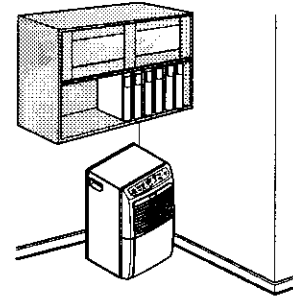
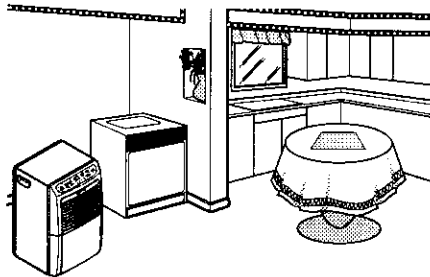
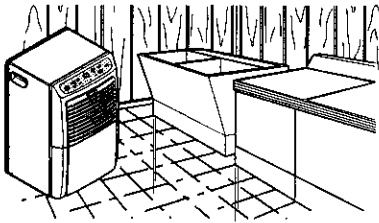

ENGLISH

INSTALLING THE DEHUMIDIFIER PROPERLY

1. Allow at least 12 inches of space on all sides of the unit for good air circulation.
2. Install your dehumidifier on a floor only.
3. Lift the bucket and place it in the dehumidifier, making sure the slots on the bottom side of the bucket are positioned correctly.
4. Swivel casters allow you to move the dehumidifier easily.

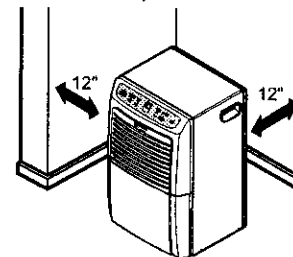
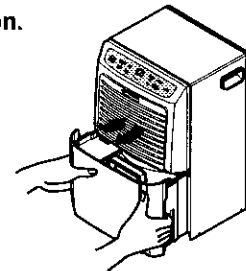

THE CLEANING OF BUCKET

1. Pull out the bucket cover.
2. Brush off the residue in the bucket.
NOTE Clean the bucket by wiping with a brush or a cloth dampened in a mild detergent solution.
3. Close the cover.
NOTE Push the tabs on the top of the bucket cover when installing the bucket cover.

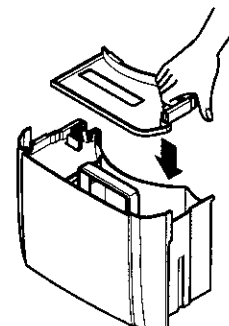
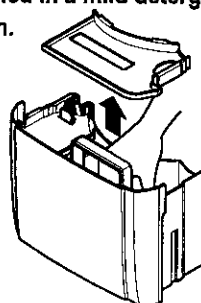
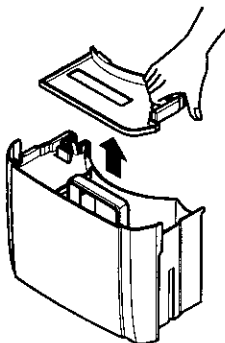

MAINTENANCE

Your dehumidifier is designed to serve you year-round. It needs practically no attention. However, you should check your dehumidifier and inspect the coils annually.

You may want Sears Parts & Repair Center to perform this annual checkup. (Cost of the inspection is the owner's responsibility.)

OR

If you are familiar with electrical appliances and their functions, listed below are instructions which would allow you to perform the inspection and maintenance for yourself.

⚠ WARNING

Electrical Shock Hazard

- Disconnect power supply cord from receptacle before performing any maintenance.
- Be careful when cleaning the coils. Fins are sharp.

Failure to follow the above precautions could result in electrical shock or personal injury.

Cleaning the front case, bucket and cabinet

Clean the front case and the cabinet with a soft cloth, warm water, and a mild detergent.

Clean the grille with a vacuum attachment or brush.

Do not use bleach or abrasives.

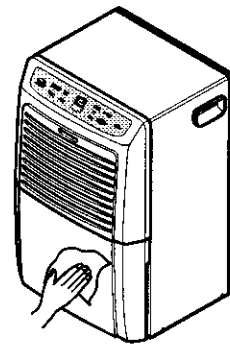

Cleaning the air filter

1. Remove water bucket from the cabinet.
Pull out the air filter as shown above.
2. Wash air filter with warm water and a mild detergent. Rinse and dry it.
Replace it in the unit.

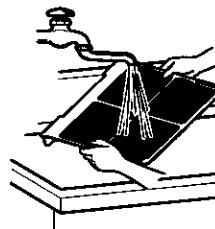
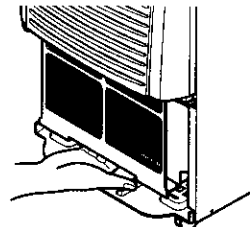

Cleaning the coil

1. Remove Front Grille from the cabinet as shown.
2. Use a small brush to gently clean the coils as shown.
If necessary use warm water and a mild detergent. Rinse and dry thoroughly.

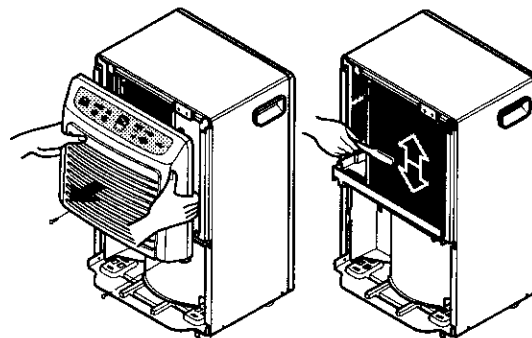

⚠ CAUTION : Do not spray the coil with a water hose. Be careful! Sharp edges!

TROUBLESHOOTING



The dehumidifier may be operating abnormally when:

Problem	Possible Causes	What To Do
Dehumidifier does not start	■ The dehumidifier power cord is unplugged.	• Make sure the dehumidifier plug is pushed completely into the outlet.
	■ The fuse is blown or circuit breaker is tripped.	• Check the house fuse or circuit breaker box and replace the fuse or reset the breaker.
	■ Water bucket is full.	• The dehumidifier automatically turns off when this occurs. Empty the bucket.
	■ Bucket is not installed.	• Make sure the bucket is in the right place.
	■ In case the Room humidity is less than selected humidity setting.	• Press the humidity control button to lower the humidity.
Dehumidifier does not dry the air as it should	■ Did not allow enough time to remove the moisture.	• When first installed, allow at least 3 or 4 days to maintain the desired dryness.
	■ Airflow is restricted.	• Make sure there are no curtains, blinds or furniture blocking the front or back of the dehumidifier.
	■ The Humidity Control may not be set to low Humidity.	• Press the Humidity Control button to lower the humidity.
	■ Doors and windows may not be closed tightly.	• Check that all doors, windows and other openings are securely closed.
	■ Clothes dryer may be blowing moisture-laden air into the room.	• Install the dehumidifier away from the dryer. The dryer should be vented to the outside.
	■ Room temperature is too low.	• The 50 pint model(54501) may not operate efficiently if the room temperature is below 65°F (18°C). • The 70 pint Low Temperature model(54701) will continuously cycle up to the temperature 42°F (6°C).
Dehumidifier runs too much	■ Area to be dehumidified is too large.	• Check with your dealer to see if the capacity is adequate.
	■ Doors and windows are open.	• Close all doors and windows to the outside.
Frost appears on the coils	■ Dehumidifier has recently been turned on or room temperature is below 65°F (18°C).	• This is normal. Frost will usually disappear within 60 minutes.
Fan noise	■ Air is moving through the dehumidifier.	• This is normal.
Water on floor	■ Drain hose connection may be loose.	• Check the hose if one is attached.
	■ Water bucket is not in all the way.	• See Removing and Emptying The Water Bucket.
Dehumidifier operates continuously	■ Check if the unit is operating in "ON" mode.	• Change the humidity setting, to 35% or above.
	■ Room Humidity is high	• Change the humidity to lower setting.

ÍNDICE

Precauciones de seguridad	17	Instalación	27
Antes de la utilización	21	Mantenimiento.....	28
Instrucción.....	22	ACUERDOS DE PROTECCIÓN	
Seguridad eléctrica.....	23	ESPECIALIZADA.....	31
Instrucciones de funcionamiento.....	25	PARA PEDIR SERVICIO.....	Cubierta Trasera

LEA ESTE MANUAL

En su interior encontrará muchos consejos útiles sobre la utilización y el mantenimiento adecuado de su deshumidificador. Una simple atención preventiva por su parte puede ahorrarle mucho tiempo y dinero a lo largo de la vida de su deshumidificador.

Encontrará muchas respuestas a los problemas más comunes en el cuadro de consejos para la solución de problemas. Si en primer lugar revisa nuestro cuadro de consejos para la solución de problemas, es posible que no tenga necesidad de llamar al servicio técnico.

PRECAUCIÓN

- Este deshumidificador no está diseñado para ser utilizado por niños de corta edad sin supervisión.
- Debe vigilarse a los niños para asegurarse de que no juegan con el deshumidificador.
- Cuando haya que sustituir el cable de alimentación, debe realizar el trabajo de sustitución personal autorizado utilizando únicamente piezas de recambio originales.

GARANTÍA

UN AÑO DE GARANTÍA EN TODAS LAS PARTES DEL DESHUMIDIFICADOR

Durante un año a partir de la compra, si el deshumidificador es usado y mantenido de acuerdo con las instrucciones del usuario adjuntas o suministradas con el aparato, Sears reparará el deshumidificador sin costo alguno si éste muestra defectos en los materiales o mano de obra.

CINCO AÑOS DE GARANTÍA COMPLETA EN EL SISTEMA DE REFRIGERACIÓN

Durante cinco años a partir de la compra, si el deshumidificador es usado y mantenido de acuerdo con las instrucciones del usuario adjuntas o suministradas con el aparato, Sears reparará el sistema de refrigeración sellado (el cual consta de refrigerante, los tubos conectores y el motor compresor) si éste muestra defectos en los materiales o mano de obra.

SE OFRECE SERVICIO DE GARANTÍA AL REGRESAR LA UNIDAD AL CENTRO DE SERVICIO SEARS MÁS CERCANO EN TODOS LOS ESTADOS UNIDOS. LLAME 1-800-4-MY-HOME® PARA A MÁS CERCANO CENTRO DEL SERVICIO A USTED.

Esta garantía sólo tiene validez mientras el deshumidificador se esté usando en los Estados Unidos. Esta garantía le confiere derechos legales específicos, pero usted podría gozar de otros derechos que pueden variar de Estado a Estado.

Sears, Roebuck and Co., D/817WA, Hoffman Estates, IL 60179 U.S.A.

PRECAUCIONES DE SEGURIDAD



LEA ESTAS INSTRUCCIONES ANTES DE USAR

- Para evitar lesiones al usuario o a otras personas y daños materiales, debe seguir las siguientes instrucciones.
- El uso incorrecto ocasionado al ignorar las instrucciones puede causar lesiones o daños. La gravedad se clasifica mediante las siguientes indicaciones.

⚠ ADVERTENCIA Este símbolo indica que puede haber posibilidad de muerte o de seria lesión.

⚠ ATENCIÓN Este símbolo indica la posibilidad de lesiones o daños sólo materiales.

- A continuación se muestran los significados de los símbolos utilizados en este manual.

	No lo haga.
	Siga las instrucciones.

⚠ ADVERTENCIA

■ Instalación

No coloque el cable de alimentación cerca de una estufa.

- Podría producirse un incendio y una descarga eléctrica.

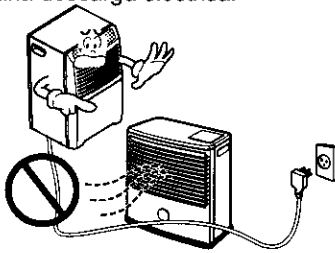

No utilice el cable de alimentación cerca de gas inflamable o combustibles, como gasolina, benceno, disolvente, etc.

- Podría producirse una explosión o incendio.

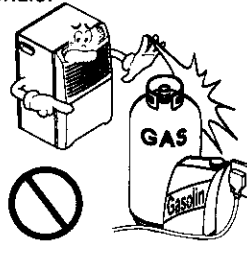

No desmonte ni modifique los productos.

- Puede causar una descarga eléctrica

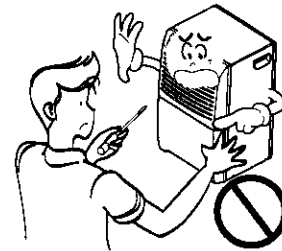

■ Funcionamiento

Enchufe el cable de alimentación adecuadamente.

- De lo contrario, puede ocasionar un incendio o una descarga eléctrica.

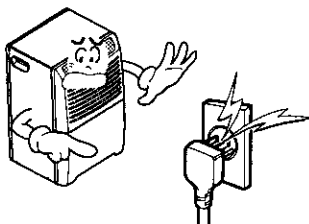

No encienda ni apague la unidad insertando o retirando la clavija.

- Causará una descarga eléctrica o incendio

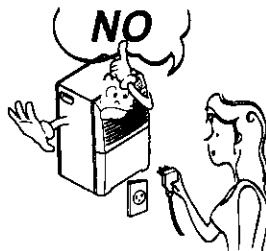

No dañe el cable ni utilice un cable de alimentación no especificado.

- Podría producirse una descarga eléctrica o incendio.

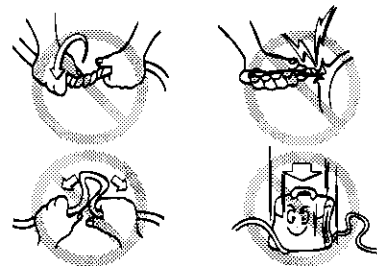

No modifique la longitud del cable de alimentación.

- Causará una descarga eléctrica o incendio.

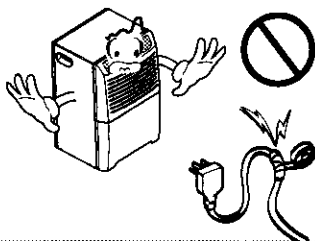

No comparta el enchufe con otros aparatos.

- Causará una descarga eléctrica o incendio.

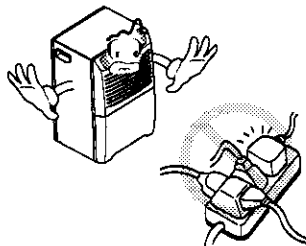

Realice siempre la conexión a un enchufe con toma de tierra.

- Si no hay toma de tierra, podría producirse una descarga eléctrica.

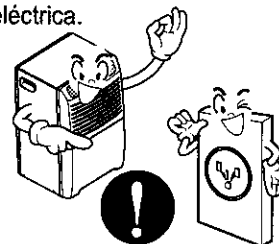

Desenchufe la unidad si emite un sonido extraño, olores o humo.

- Desenchufar la unidad puede evitar el riesgo de descargas eléctricas o de incendios.

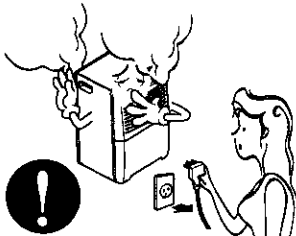

No utilice el enchufe si está flojo o dañado.

- Podría producirse una descarga eléctrica o incendio.

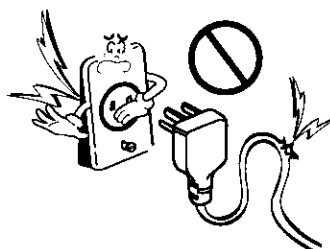

No utilice la unidad con las manos mojadas o en un entorno húmedo.

- Puede causar una descarga eléctrica o incendio.

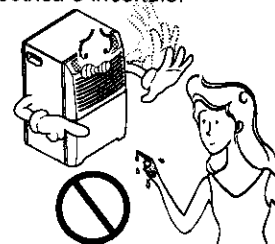

Si hay una fuga de gas, ventile la habitación antes de utilizar el deshumidificador.

- Podría producirse una explosión, incendio y quemaduras.

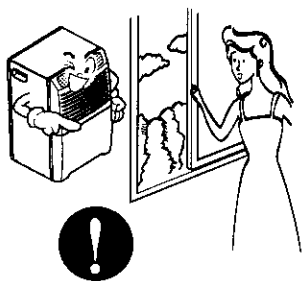

No limpie el deshumidificador con agua.

- El agua podría introducirse en la unidad y degradar el aislamiento. Podría producirse una descarga eléctrica.

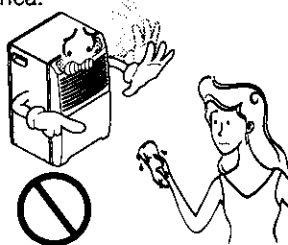

Desenchufe la unidad antes de limpiarla.

- Como el ventilador gira a alta velocidad durante el funcionamiento, podrían producirse lesiones.

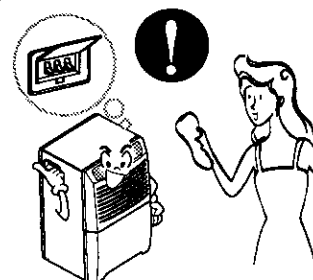

Si entra agua en el producto, apague el interruptor del deshumidificador y, a continuación, desenchufe la unidad. Póngase en contacto con el centro de servicio para tareas de reparación.

- Causará fallo de la maquina o descarga electrica.

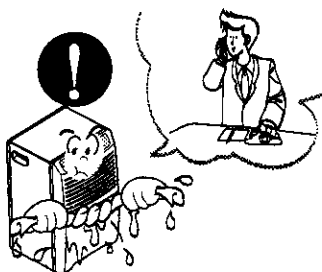



ATENCIÓN

■ Instalación

No bloquee la entrada ni la salida.

- Puede causar fallas de aplicación o deterioro en su rendimiento.

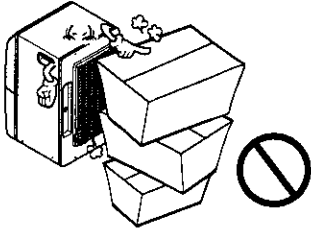

Sujete la clavija por la cabeza cuando la saque.

- De lo contrario, podría ocurrir una descarga eléctrica y daños.

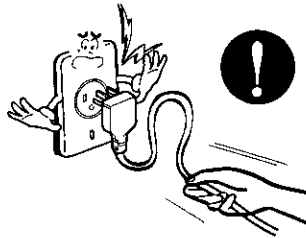

Apague el interruptor de contacto cuando no vaya a utilizar el deshumidificador durante un largo periodo de tiempo.

- Apagar la unidad ahorrará gasto en energía.

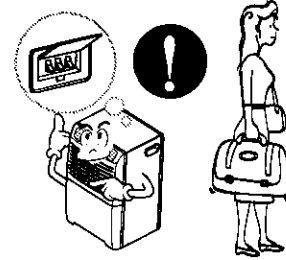

Asegúrese de que el deshumidificador tiene la capacidad adecuada para la zona que desea deshumidificar.

- No está diseñado para enfriar la casa entera

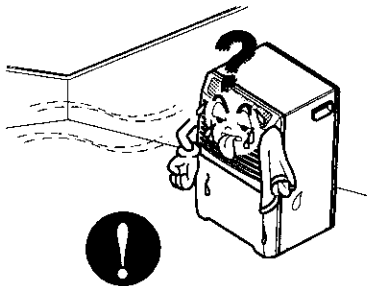

Instale el deshumidificador en el suelo debidamente.

- Para un funcionamiento adecuado, su deshumidificador se debería instalar únicamente en el suelo.

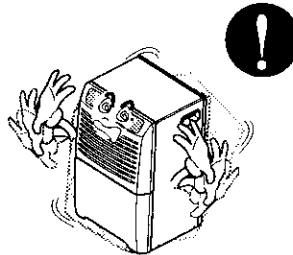

Cierre todas las puertas, ventanas y aberturas al exterior de la habitación.

- Para una mayor eficacia, el deshumidificador debe utilizarse en una zona cerrada.

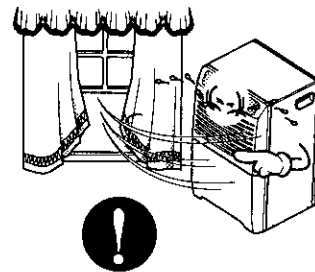

Al extraer el filtro, sea consciente de que las piezas metálicas pueden tener bordes afilados.

- Los bordes afilados pueden provocar lesiones.

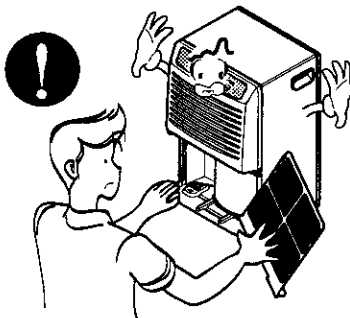

■ Funcionamiento

Utilice un paño suave para limpiar la unidad. No utilice cera, disolvente ni un detergente fuerte.

- Podría deteriorarse el aspecto del deshumidificador, cambiar el color o producirse desperfectos en su superficie.

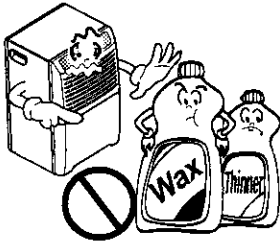

Asegurese de reemplazar la cubeta debidamente cuando vaya a vaciarla para evitar que el agua caiga al suelo.

- De lo contrario, se causarían daños a la propiedad.

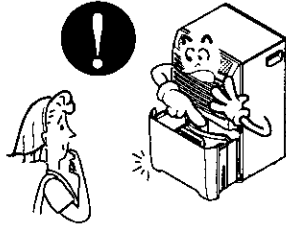

El modelo de 50 pintas (54501) tal vez no funcione con eficiencia si la temperatura de la sala está por debajo de los 65°F (18°C). El modelo de 70 pintas de baja temperatura (54701) realizará ciclos continuamente hasta alcanzar una temperatura de 42°F (6°C).

- Las bajas temperaturas podrían producir escarcha en los serpentines.

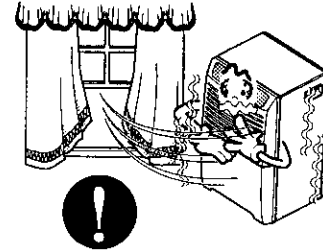

No coloque ningún animal o planta expuestos al flujo de aire directo.

- Esto podría lesionar al animal o dañar la planta.



No utilice el agua acumulada en la cubeta para beber.

- No es salubre y podría causar enfermedades o poner en riesgo su salud.

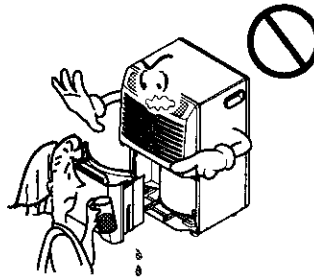

Inserte el filtro con seguridad. Límpielo cada dos semanas.

- Poner la unidad en marcha sin filtros provocará fallos en la unidad.

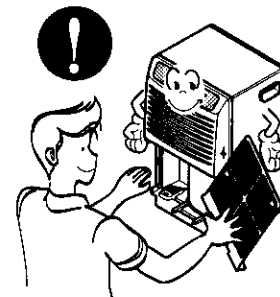

Antes de la utilización

Preparación para la utilización

1. Enchufe el cable de alimentación adecuadamente a una toma de pared estándar con tres clavijas y toma a tierra.
2. No enchufe ningún otro electrodoméstico en el mismo receptáculo que esta unidad.
3. No utilice una alargadera.
4. No inicie/detenga el funcionamiento enchufando/desenchufando el cable de alimentación.
5. Si el cable/clavija se daña, sustitúyalo únicamente por una pieza de recambio autorizada.

UTILIZACIÓN

1. La exposición a flujo de aire directo durante un largo periodo de tiempo puede ser perjudicial para su salud. No exponga a personas, animales o plantas al flujo de aire directo durante largos periodos de tiempo.
2. Ventile la sala cuando el deshumidificador se use con otros aparatos de calefacción. De lo contrario, el suministro de oxígeno puede ser inadecuado.
3. No utilice este deshumidificador para finalidades no especificadas (p.ej., preservar dispositivos de precisión, alimentos, animales, plantas y objetos de arte). Tal uso podría dañar estos elementos.

LIMPIEZA Y MANTENIMIENTO

ATENCIÓN:

1. No toque las partes metálicas de la unidad cuando retire el filtro. Podrían producirse lesiones con los bordes metálicos afilados.
2. No utilice agua para limpiar el interior del deshumidificador. La exposición al agua puede destruir el aislamiento y ocasionar una posible descarga eléctrica.
3. Cuando limpie la unidad, primero asegúrese de que la alimentación y el interruptor están apagados. El ventilador gira a una velocidad muy alta durante el funcionamiento. Existe la posibilidad de lesión si se enciende accidentalmente la alimentación a la unidad mientras se esta limpiando su interior.

SERVICIO TÉCNICO

Para reparación y mantenimiento, póngase en contacto con su Centro de Reparación y de Recambios Sears.

INSTRUCCIÓN

SÍMBOLOS UTILIZADOS EN ESTE MANUAL



Este símbolo le avisa del riesgo de descarga eléctrica.



Este símbolo le alerta de la posibilidad de lesiones personales o daños a la propiedad.

Características



ADVERTENCIA: este aparato debe instalarse de acuerdo con la normativa nacional para instalaciones eléctricas. Este manual sirve como guía para ayudar a explicar las características del producto.

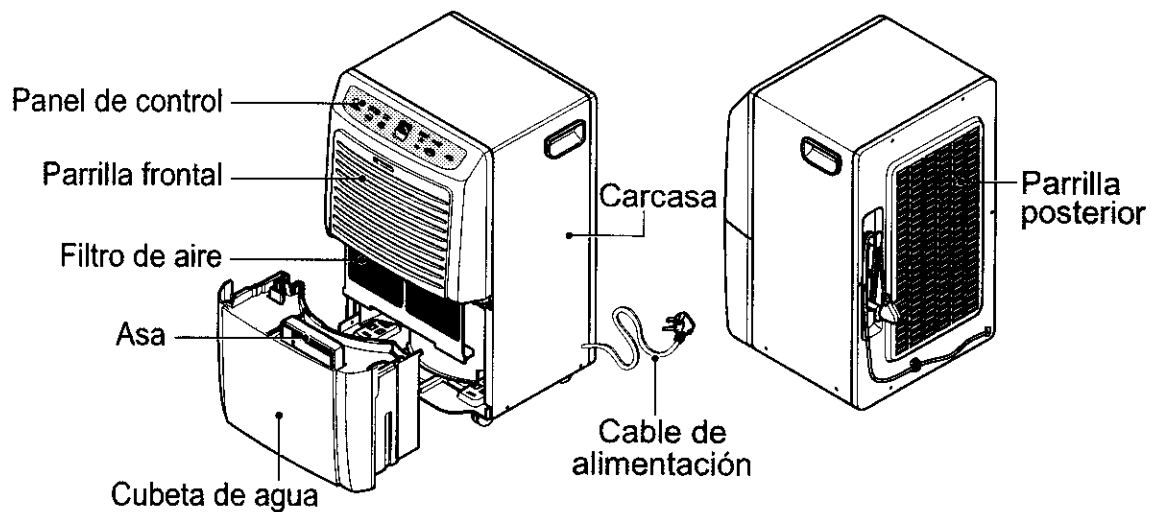

SEGURIDAD ELÉCTRICA

⚡ ADVERTENCIA: este aparato debe conectarse a tierra adecuadamente.

El cable de alimentación de este aparato está equipado con una clavija de tres patillas con toma de tierra. Para minimizar el riesgo de descarga eléctrica, utilice la clavija con un enchufe con toma de tierra estándar de tres ranuras. Si el enchufe no dispone de una ranura de toma de tierra, póngase en contacto con un electricista cualificado para que cambie el enchufe antes de utilizar el deshumidificador.



⚡ ADVERTENCIA: no corte ni desmonte la patilla de toma de tierra de la clavija.

⚡ ADVERTENCIA: si incorpora un terminal de tierra adaptador al tornillo de la cubierta del enchufe de la pared, el aparato no se conecta a tierra a no ser que el tornillo de la cubierta sea de metal y no esté aislado y que el enchufe esté conectado a tierra a través de la instalación eléctrica doméstica.

⚡ ADVERTENCIA: si tiene alguna duda sobre si el deshumidificador está conectado a tierra correctamente, póngase en contacto con un electricista cualificado para que compruebe el enchufe de la pared y el circuito.

USO TEMPORAL DE UN ADAPTADOR

Desaconsejamos totalmente el uso de un adaptador debido a los potenciales riesgos de seguridad. Para conexiones temporales, utilice únicamente un adaptador incluido en UL, disponible en la mayoría de tiendas de electricidad locales. Para desenchufar el cable de alimentación del adaptador, hágalo con una mano en cada uno para evitar dañar el terminal de tierra. Evite desenchufar frecuentemente el cable de alimentación, ya que esto podría producir posibles daños en el terminal de tierra.

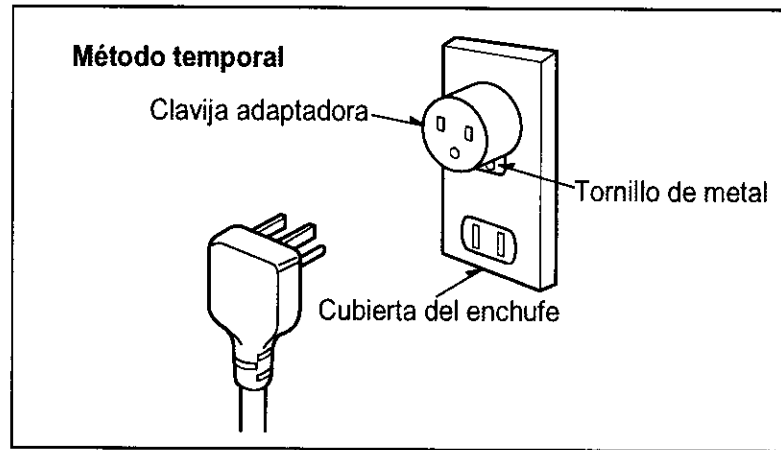

ADVERTENCIA: no utilice nunca el aparato con un adaptador roto.

USO TEMPORAL DE UNA ALARGADERA

Desaconsejamos totalmente el uso de una alargadera debido a los potenciales riesgos de seguridad.

INSTRUCCIONES DE FUNCIONAMIENTO

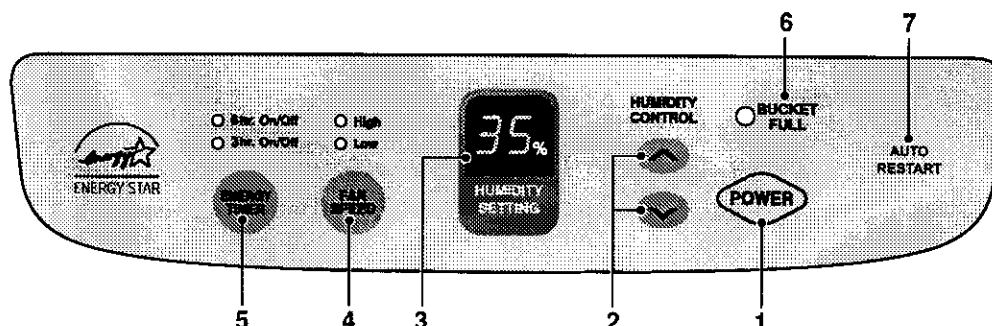

PANEL DE CONTROL

1. **Tecla POWER** --- si pulsa una vez esta tecla, el deshumidificador se enciende, "ON", y si la vuelve a pulsar el deshumidificador se apaga, "OFF".
2. **Teclas HUMIDITY CONTROL** --- Se visualiza en pantalla el ajuste de humedad seleccionado.
 - \wedge : se utiliza para aumentar el ajuste de humedad deseado.
 - \vee : se utiliza para disminuir el ajuste de humedad deseado.
 - La humedad deseada puede seleccionarse en un rango del 35% al 70% de humedad relativa, en incrementos del 5%.
 - Si pulsa la tecla \vee una vez de nuevo a 35% HR, se seleccionará el modo "On" continuo. En modo "On", la unidad funciona continuamente sin considerar las condiciones de humedad.
3. **Visualizador HUMIDITY SETTING** --- Se visualiza en pantalla el ajuste de humedad seleccionado.
4. **Tecla FAN SPEED** --- se utiliza para ajustar la velocidad del ventilador a "High" (alta) o "Low" (baja).
 - Si pulsa esta tecla la velocidad del ventilador cambia de High \rightarrow Low \rightarrow High.
 - La velocidad del ventilador seleccionada se indica mediante pilotos con la indicación "High" y "Low".
5. **Tecla ENERGY TIMER** --- se utiliza para seleccionar el tipo de funcionamiento.
 - Seleccione 3 ó 6hr.On/Off para un funcionamiento cíclico.
 - En este caso, la unidad funcionará durante 3 o 6 horas y, a continuación, se apagará completamente durante 3 ó 6 horas. El ciclo se repetirá hasta que cambie el ajuste.
 - Cuando se pulsa la tecla ENERGY TIMER, la luz indicadora del temporizador cambiará de 3hr ON/Off a 6h On/Off.
6. **Indicador BUCKET FULL** --- este piloto se ilumina cuando la cubeta está llena y es necesario vaciarla. También se ilumina cuando la cubeta no está colocada correctamente. Cuando el piloto de cubeta llena se ilumina, se apaga el compresor y el ventilador.
7. **AUTO RESTART** --- una vez se reestablece la alimentación después de un corte de energía, la unidad comienza a funcionar con los ajustes de funcionamiento previos. El ventilador se pondrá en marcha, por defecto, durante 2 minutos. Transcurridos 2 minutos, tanto el ventilador como el compresor estarán encendidos o apagados dependiendo de las condiciones de humedad.

PARA UTILIZAR EL DESHUMIDIFICADOR:

1. Enchufe el cable de alimentación en la toma eléctrica. Pulse la tecla POWER.
2. Ajuste el control de humedad del 35% al 70% para un funcionamiento normal.
 - Para menos humedad, pulse la tecla (\vee) HUMIDITY CONTROL.
 - Para una mayor humedad, pulse la tecla (\wedge) HUMIDITY CONTROL.
3. Pulse la tecla ENERGY TIMER para ajustar el periodo de tiempo en que desea que la unidad realice ciclos de encendido y apagado. El tiempo puede ajustarse a 3 o 6 horas
4. Si desea cambiar la velocidad del ventilador, pulse la tecla FAN SPEED. Cada vez que se pulsa la tecla FAN SPEED, la velocidad del ventilador cambia de High \rightarrow Low \rightarrow High.
5. Pulse la tecla POWER para detener manualmente la unidad.

IMPORTANTE La cubeta de agua deberá instalarse adecuadamente.

- El deshumidificador no funcionará si la cubeta no está instalada correctamente.
- El deshumidificador se apagará cuando se alcance el ajuste de humedad deseado.

APAGUE AUTOMÁTICO

El deshumidificador tiene un detector de nivel de agua que apaga la unidad cuando la cubeta está llena, o cuando se quita de su lugar y no se vuelve a poner en la posición adecuada.

La cubeta debe colocarse en la posición correcta para que el deshumidificador funcione. El deshumidificador no funcionará y se encenderá el piloto si la cubeta no está en la posición correcta.

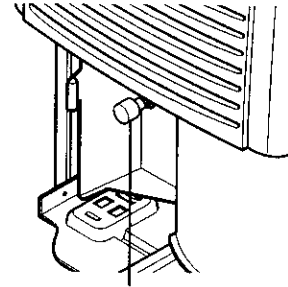

Interruptor de control del nivel de agua

ELIMINACIÓN DEL AGUA RECOGIDA

1. Vacíe la cubeta manualmente.

Cuando la cubeta esté llena, tire de ella haciendo el asa y vacíela en un fregadero grande o en una bañera. Colóquela de nuevo en su lugar debidamente.

NOTA No quite la cubeta con el deshumidificador en marcha. Ello hará que el agua caiga en el colector base o en el suelo.

Vacíe la cubeta cuando la luz indicadora se encienda.

NOTA Se aconseja llevar la cubeta sosteniéndola desde la parte de abajo además de hacerlo con el asa. Transportarla sólo con el asa puede provocar que se rompa el asa o la cubierta de la cubeta.

2. Acople una manguera de jardín al conector roscado de drenaje para llevar al agua al drenaje.

1. Quite la tapa del orificio de drenaje.
2. Conecte la manguera de jardín al conector roscado de drenaje.
3. Empuje con fuerza el conector de la manguera de drenaje al orificio de drenaje de la parrilla posterior.

NOTA El conector de la manguera de drenaje aceptará un acoplamiento de manguera de jardín normal.

No apriete demasiado la manguera al conectarla al conector de la manguera. Use una arandela de caucho y apriete firmemente con la mano sin cortar las roscas de plástico.

Al acoplarse al conector de la manguera de drenaje, no doble ni pliegue la manguera.

La manguera debería ir plana desde el deshumidificador al punto de drenaje.

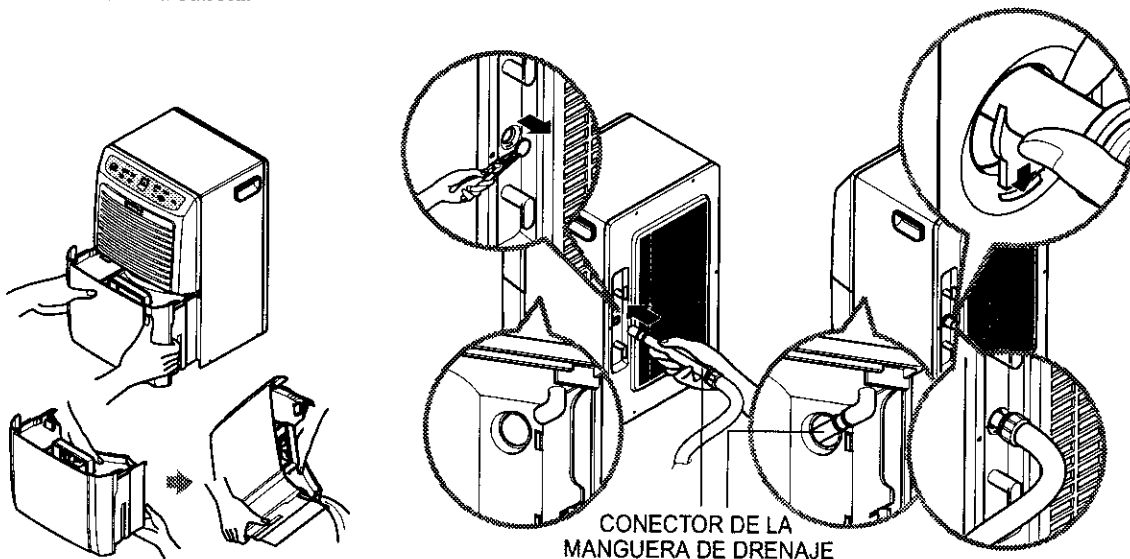

INSTALACIÓN

UBICACIÓN ADECUADA DEL DESHUMIDIFICADOR

- Utilice el deshumidificador en un sótano para ayudar a evitar daños por humedad.
- Utilice el deshumidificador en zonas de lavaderos, secadoras, baños y lavavajillas que tengan humedad excesiva.
- Use el deshumidificador para evitar que la humedad dane los lugares en los que guarda libros.

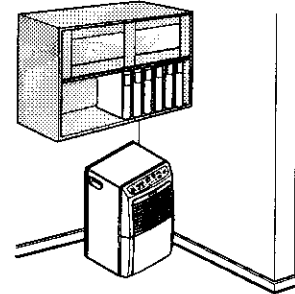
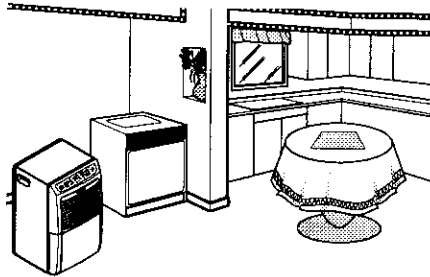
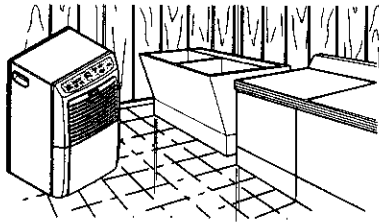

INSTALACIÓN ADECUADA DEL DESHUMIDIFICADOR

1. Deje al menos un espacio de unos 30 centímetros a cada lado de la unidad para permitir una buena circulación de aire.
2. Instale su deshumidificador únicamente en el suelo.
3. Levante la cubeta y colóquela en el deshumidificador, asegurándose de que las ranuras de la parte inferior de la cubeta estén colocadas correctamente.
4. Las ruedecillas giratorias le permiten moverse el deshumidificador con facilidad.

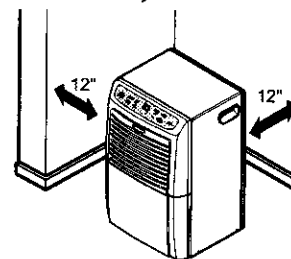
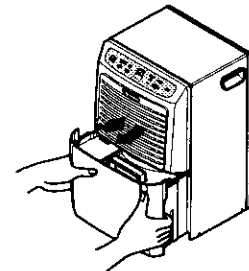

ESPAÑOL

LIMPIEZA DE LA CUBETA

1. Retire la cubierta de la cubeta.
2. Limpie el residuo de la cubeta.
NOTA Limpie la cubeta frotando con un cepillo o pano humedecido en una solución de detergente suave.
3. Cierre la cubierta.
NOTA Presione las lengüetas de la parte superior de la cubeta cuando instale la cubeta.

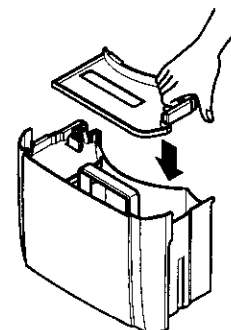
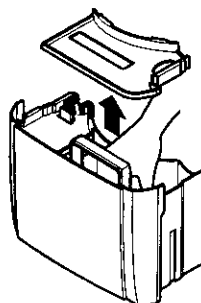
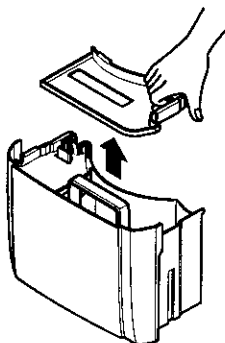

MANTENIMIENTO

Este deshumidificador está diseñado para funcionar en cualquier época del año. Prácticamente no necesita cuidados. No obstante, debe revisar el deshumidificador e inspeccionar los serpentines anualmente.

Posiblemente prefiera que sea el Centro de Reparaciones y Recambios de Sears quien lleve a cabo este chequeo anual. (El coste de la inspección es responsabilidad del usuario).

O

Si está familiarizado con los aparatos eléctricos y sus funciones, a continuación se muestran algunas instrucciones que le permitirán realizar a usted mismo la revisión y el mantenimiento.

Limpeza del panel frontal, cubeta y carcasa

Limpe el panel frontal y la carcasa con un paño suave, agua tibia y detergente suave.

Limpe la parrilla con un aspirador o cepillo.

No utilice blanqueadores ni abrasivos.

Limpeza del filtro de aire

1. Saque la cubeta de agua de la carcasa. Retire el filtro de aire como se muestra arriba.
2. Limpie el filtro de aire con agua tibia y un detergente suave. Enjuáguelo y séquelo. **Vuelva a colocarlo en su sitio.**

Limpeza del serpentín

1. Retire la parrilla frontal de la carcasa como se muestra arriba.
2. Utilice un cepillo de pequeño tamaño para limpiar suavemente las bobinas como se muestra en la ilustración. Si es necesario utilice agua tibia y un detergente suave. Enjuáguelo y séquelo completamente.

! **ATENCIÓN: No tire agua de la manguera sobre la bobina. ¡Cuidado! ¡Bordes afilados!**

⚠ ADVERTENCIA

Riesgo de descarga eléctrica

- Desconecte el cable de alimentación del enchufe antes de realizar cualquier mantenimiento.
 - Tenga cuidado cuando limpie los serpentines. Las aletas están afiladas.
- Si no sigue las precauciones anteriores podría producirse una descarga eléctrica o daños personales.

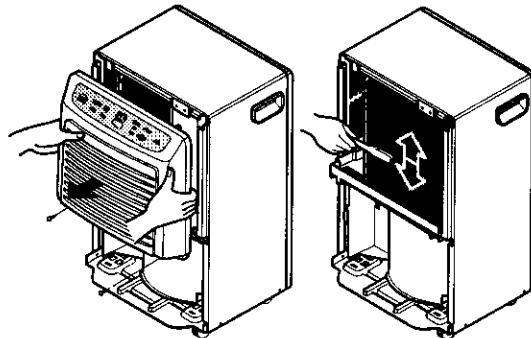
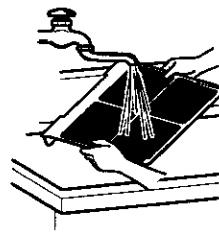
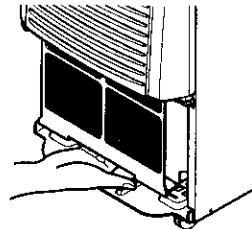
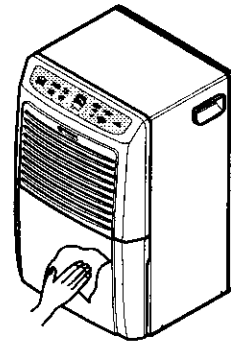

SOLUCIÓN DE PROBLEMAS



El deshumidificador puede funcionar de modo anormal cuando:

Problema	Causas posibles	¿Qué hacer?
El deshumidificador no se enciende	<ul style="list-style-type: none"> ■ El cable de alimentación del deshumidificador está desenchufado. ■ Se ha fundido el fusible o se ha disparado el interruptor automático. ■ La cubeta de agua está llena. ■ La cubeta no está instalada. ■ Si la humedad de la habitación es menor que el ajuste de humedad seleccionado. 	<ul style="list-style-type: none"> • Asegúrese de que la clavija del deshumidificador está completamente insertada en el enchufe. • Compruebe los fusibles o el cuadro del interruptor automático y cambie el fusible o vuelva a conectar el interruptor. • El deshumidificador se apaga automáticamente cuando esto ocurre. Vacíe la cubeta. • Asegúrese de que la cubeta está colocada correctamente. • Pulse el botón de control de la humedad para bajar la humedad.
El deshumidificador no seca el aire como debiera	<ul style="list-style-type: none"> ■ No ha habido suficiente tiempo para eliminar la humedad. ■ El flujo de aire está restringido. ■ Es posible que el control de humedad no esté ajustado a humedad baja. ■ Es posible que las puertas y ventanas no estén completamente cerradas. ■ Es posible que la secadora de ropa esté expulsando aire cargado de humedad en la habitación. ■ La temperatura de la habitación es demasiado baja. 	<ul style="list-style-type: none"> • Cuando se instala por primera vez, debe esperar al menos 3 ó 4 días para mantener el nivel de humedad deseado. • Asegúrese de que no hay cortinas, persianas o mobiliario que bloquean la parte frontal o posterior del deshumidificador. • Pulse el botón de control de la humedad para bajar la humedad. • Compruebe que todas las puertas, ventanas y otras aberturas están cerradas completamente. • Instale el deshumidificador lejos de la secadora. La secadora debe tener salida al exterior. • El modelo de 50 pintas (54501) tal vez no funcione con eficiencia si la temperatura de la sala está por debajo de los 65°F (18°C). • EL modelo de 70 pintas de baja temperatura (54701) realizará ciclos continuamente hasta alcanzar una temperatura de 42°F (6°C).
El deshumidificador funciona durante mucho tiempo	<ul style="list-style-type: none"> ■ La zona a deshumidificar es demasiado grande. ■ Las puertas y ventanas están abiertas. 	<ul style="list-style-type: none"> • Consulte con su distribuidor para comprobar si la capacidad es adecuada. • Cierre todas las puertas y ventanas comunicadas con el exterior.
Aparece escarcha en los serpentines	<ul style="list-style-type: none"> ■ El deshumidificador se ha encendido recientemente o la temperatura de la habitación está por debajo de 18°C. 	<ul style="list-style-type: none"> • Es normal. Normalmente, la escarcha desaparece transcurridos 60 minutos.
El ventilador hace ruido	<ul style="list-style-type: none"> ■ El aire está circulando por el deshumidificador. 	<ul style="list-style-type: none"> • Es normal.
Hay agua en el suelo	<ul style="list-style-type: none"> ■ Es posible que la conexión de la manguera de drenaje esté suelta. ■ La cubeta de agua no está colocada correctamente. 	<ul style="list-style-type: none"> • Compruebe la manguera, en caso de que haya incorporado una. • Consulte cómo retirar y vaciar la cubeta de agua.
El deshumidificador funciona de manera continuada	<ul style="list-style-type: none"> ■ Compruebe si la unidad está funcionando en modo "ON". ■ La humedad de la habitación es alta. 	<ul style="list-style-type: none"> • Cambie el ajuste de humedad a 35% o más. • Cambie la humedad a un ajuste más bajo.

NOTA

Master Protection Agreements

Congratulations on making a smart purchase.

Your new Kenmore® product is designed and manufactured for years of dependable operation. But like all products, it may require preventive maintenance or repair from time to time.

That's when having a Master Protection Agreement can save you money and aggravation.

Purchase a Master Protection Agreement now and protect yourself from unexpected hassle and expense.

The Master Protection Agreement also helps extend the life of your new product. Here's what's included in the Agreement:

- Expert service** by our 12,000 professional repair specialists
- Unlimited service and no charge** for parts and labor on all covered repairs
- "No-lemon" guarantee** - replacement of your covered product if four or more product failures occur within twelve months
- Product replacement** if your covered product can't be fixed
- Annual Preventive Maintenance Check** at your request - no extra charge
- Fast help by phone** - phone support from a Sears technician on products requiring in-home repair, plus convenient repair scheduling
- Power surge protection** against electrical damage due to power fluctuations
- Rental reimbursement** if repair of your covered product takes longer than promised

Once you purchase the Agreement, a simple phone call is all that it takes for you to schedule service. You can call anytime day or night, or schedule a service appointment online.

Sears has over 12,000 professional repair specialists, who have access to over 4.5 million quality parts and accessories. That's the kind of professionalism you can count on to help prolong the life of your new purchase for years to come. Purchase your Master Protection Agreement today!

Some limitations and exclusions apply.
For prices and additional information call 1-800-827-6655.

Sears Installation Service

For Sears professional installation of home appliances, garage door openers, water heaters, and other major home items, in the U.S.A. call 1-800-4-MY-HOME®

Acuerdos de Protección Especializada

¡Enhorabuena! Ha realizado una compra inteligente.

Su nuevo aparato Kenmore® está diseñado y fabricado para ofrecerle años de buen funcionamiento.

Sin embargo, al igual que todos los productos, puede precisar un mantenimiento preventivo o incluso alguna reparación de vez en cuando. En esas ocasiones, un Master Protection Agreement puede ayudarle a ahorrar dinero e inconvenientes.

Adquiera un Master Protection Agreement ahora, y protéjase a sí mismo de molestias y gastos inesperados.

El Master Protection Agreement le ayudará también a prolongar la vida de su nuevo aparato. Los siguientes servicios están incluidos:

- Servicio experto por parte de cualquiera de nuestros 12.000 técnicos profesionales especialistas de Sears.**
- Prestación de servicios sin limitaciones y sin cargarle las piezas o la mano de obra en todas las reparaciones cubiertas por el acuerdo.**
- Garantía seria de sustitución de las piezas del producto cubierto por el acuerdo, si cuatro o más piezas se mostrasen defectuosas en un periodo de doce meses.**
- Sustitución del producto por otro nuevo, si el defectuoso no pudiese repararse.**
- Control de mantenimiento anual preventivo, siempre que lo desee y sin gasto adicional alguno.**
- Asistencia telefónica inmediata** de un técnico especialista en productos que han de ser reparados a domicilio, además de una programación adecuada de la reparación.
- Protección contra subidas de tensión** que provoquen daños eléctricos debidos a las fluctuaciones en el suministro.
- Reintegro del alquiler** si la reparación del producto lleva más tiempo del prometido

Una vez que haya adquirido el Acuerdo, no necesitará más que una simple llamada para solicitar el servicio de su aparato. Además, podrá hacerlo en cualquier momento del día o de la noche, o solicitar una cita para prestación de servicios online.

Sears cuenta con más de 12.000 técnicos profesionales especialistas en reparaciones, con acceso a más de 4,5 millones de piezas de sustitución y accesorios de calidad. Éste será el tipo de profesionalidad y servicio con el que podrá contar para prolongar la vida de su nuevo producto por muchos años. ¡Adquiera hoy mismo su *Master Protection Agreement!*

Se aplicarán algunas limitaciones y restricciones.

Si desea hacer alguna consulta sobre los precios u otra información adicional, le rogamos llame al teléfono 1-800-827-6655.

Servicios de Instalación Sears

Para solicitar servicios de instalación profesionales de Sears de electrodomésticos, mandos de apertura de puertas de garajes, calentadores de agua y otros aparatos en los Estados Unidos, puede llamar a 1-800-4-MY-HOME®

ENGLISH

ESPAÑOL

Get it fixed, at your home or ours!

Your Home

For repair – **in your home** – of **all** major brand appliances, lawn and garden equipment, or heating and cooling systems, **no matter who made it, no matter who sold it!**

For the replacement parts, accessories and owner's manuals that you need to do-it-yourself.

For Sears professional installation of home appliances and items like garage door openers and water heaters.

1-800-4-MY-HOME® (1-800-469-4663)

Call anytime, day or night (U.S.A. and Canada)

www.sears.com www.sears.ca

Our Home

For repair of carry-in items like vacuums, lawn equipment, and electronics, call or go on-line for the location of your nearest

Sears Parts & Repair Center.

1-800-488-1222

Call anytime, day or night (U.S.A. only)

www.sears.com

To purchase a protection agreement (U.S.A.) or maintenance agreement (Canada) on a product serviced by Sears:

1-800-827-6655 (U.S.A.)

1-800-361-6665 (Canada)

Para pedir servicio de reparación a domicilio, y para ordenar piezas:

1-888-SU-HOGARSM

(1-888-784-6427)

Au Canada pour service en français:

1-800-LE-FOYER^{MC}

(1-800-533-6937)

www.sears.ca

SEARS

® Registered Trademark / ™ Trademark / SM Service Mark of Sears, Roebuck and Co.

® Marca Registrada / ™ Marca de Fábrica / SM Marca de Servicio de Sears, Roebuck and Co.

^{MC} Marque de commerce / ^{MP} Marque déposée de Sears, Roebuck and Co.

© Sears, Roebuck and Co.

Part No.: 3828A20399E

Free Manuals Download Website

<http://myh66.com>

<http://usermanuals.us>

<http://www.somanuals.com>

<http://www.4manuals.cc>

<http://www.manual-lib.com>

<http://www.404manual.com>

<http://www.luxmanual.com>

<http://aubethermostatmanual.com>

Golf course search by state

<http://golfingnear.com>

Email search by domain

<http://emailbydomain.com>

Auto manuals search

<http://auto.somanuals.com>

TV manuals search

<http://tv.somanuals.com>