

Get it fixed, at your home or ours!

Your Home

For troubleshooting, product manuals and expert advice:



www.managemylife.com

For repair – **in your home** – of **all** major brand appliances, lawn and garden equipment, or heating and cooling systems, **no matter who made it, no matter who sold it!**

For the replacement parts, accessories and owner's manuals that you need to do-it-yourself.

For Sears professional installation of home appliances and items like garage door openers and water heaters.

1-800-4-MY-HOME[®] Call anytime, day or night
(1-800-469-4663) (U.S.A. and Canada)
www.sears.com www.sears.ca

Our Home

For repair of carry-in items like vacuums, lawn equipment, and electronics, call anytime for the location of the nearest

Sears Parts & Repair Service Center

1-800-488-1222 (U.S.A.) **1-800-469-4663** (Canada)
www.sears.com www.sears.ca

To purchase a protection agreement on a product serviced by Sears:

1-800-827-6655 (U.S.A.) **1-800-361-6665** (Canada)

Para pedir servicio de reparación a domicilio, y para ordenar piezas:

Au Canada pour service en français:

1-888-SU-HOGAR[®] **1-800-LE-FOYER**^{MC}
(1-888-784-6427) (1-800-533-6937)
www.sears.com www.sears.ca

Models/Modelos: 116.21714

Kenmore[®]

Canister Vacuum

Aspiradora

P/N C01ZDPT00U00 - KC01ZDPTZ0U0

Sears Brands Management Corporation
Hoffman Estates, IL 60179 U.S.A.

www.kenmore.com
www.sears.com



TABLE OF CONTENTS

Before Using Your New Vacuum Cleaner	Canister Care	20
Packing List	Removing Clogs	20
Vacuum Cleaner Help Line	Cleaning Exterior and Attachments	20
Kenmore Vacuum Cleaner Warranty ...	Dust Bag Changing	21
Important Safety Instructions	Motor Safety Filter Changing	22
Parts and Features	Hood and Tool Storage Cover	
Assembly Instructions	Installation	22
Operating Instructions	Exhaust Filter Changing	23
How to Start	PowerMate® Care	24
Vacuuming Tips	Belt Changing and Agitator	
Suggested Height Adjust Settings ...	Cleaning	24-25
Attachments	Bulb Changing	26
Attachment Use Table	Dirt Sensor	27
Attachment Storage	Agitator Servicing	28
Performance Features	Troubleshooting	29-30
	Master Protection Agreements	31
	Requesting Assistance	
	Or Service	Back Cover

BEFORE USING YOUR NEW VACUUM CLEANER

Please read this guide. It will help you assemble and operate your new Kenmore vacuum cleaner in the safest and most effective way.

For more information about vacuum cleaner care and operation, call your nearest Sears store. You will need the complete model and serial numbers when requesting information. Your vacuum cleaner's model and serial numbers are located on the Model and Serial Number Plate.

Use the space below to record the model number and serial number of your new Kenmore vacuum cleaner.

Model No. _____

Serial No. _____

Date of Purchase _____

Keep this book and your sales check (receipt) in a safe place for future reference.

PACKING LIST

Your KENMORE VACUUM CLEANER is packaged with the following parts and components assembled separately in the carton:

1 Canister Vacuum Cleaner	1 Pet Tool*
1 PowerMate®	1 Pet PowerMate®
1 Hose & Handle Assembly	1 Telescoping Wand
1 Floor Brush*	1 Use & Care Guide
1 Crevice Tool**	1 Repair Parts List
1 Combination Brush	

Each of the above assemblies are shown in detail inside the Repair Parts List.

*These items are found under the Tool Storage Cover.

**These items are found on the hose & handle assembly.

ACUERDOS MAESTROS DE PROTECCIÓN

Acuerdos Maestros de Protección

Enhorabuena por hacer una compra inteligente. Su nuevo producto Kenmore® está diseñado y fabricado para ofrecerle años de funcionamiento confiable. Pero al igual que todos los productos pueden precisar un mantenimiento preventivo o alguna reparación de vez en cuando. Por este motivo, tener un Acuerdo Maestro de Protección puede ahorrarle dinero e inconvenientes.

El Acuerdo Maestro de Protección también le ayuda a prolongar la vida útil de su nuevo producto. A continuación indicamos lo que el Acuerdo* incluye:

- Partes y mano de obra necesarios para ayudar a que estos productos funcionen correctamente bajo condiciones normales de uso, no simplemente defectos. Nuestra cobertura va mucho más allá de la garantía del producto. Ningún deducible, ninguna avería funcional queda excluida de la cobertura- protección real.
- Servicio experto ofrecido por una lista de más de 10.000 técnicos autorizados del servicio técnico de Sears, lo que significa que alguien en quien usted puede confiar estará trabajando en su producto.
- Número ilimitado de llamadas al servicio técnico y servicio en toda la nación, tan continuo como usted nos lo solicite, sin importar donde esté.
- Garantía seria de sustitución del producto. La sustitución de su producto cubierto si se producen cuatro o más averías en doce meses.
- Sustitución del producto por otro nuevo si su producto cubierto no puede repararse.
- Revisión y mantenimiento anual preventivo siempre que lo desee y sin cargo alguno.
- Ayuda rápida por teléfono - Nosotros lo llamamos Resolución rápida. Soporte telefónico de un representante de Sears en todos los productos. Piense en nosotros como un "manual del usuario parlante".
- Protección contra subidas de tensión que provoquen daños eléctricos causados por las fluctuaciones de la corriente.
- \$250 de protección contra la pérdida de alimentos anualmente en caso de que se estropee algún alimento como resultado de una avería mecánica de cualquier congelador o refrigerador cubierto.
- Reembolso del alquiler si la reparación de su producto cubierto toma más tiempo del prometido.
- 10% de descuento en el precio regular de cualquier servicio de reparación no cubierto y de las piezas instaladas relacionadas.

Una vez que compre el Acuerdo, sólo bastará una simple llamada telefónica para que pueda programar un servicio. Puede llamar a cualquier hora del día o de la noche, o concertar una cita de servicio en línea.

El Acuerdo maestro de protección es una compra libre de riesgos. Si por cualquier razón cancela durante el período de garantía del producto, le devolveremos todo el dinero. O, un reembolso prorrateado después del período de vencimiento de la garantía. ¡Compre su Acuerdo maestro hoy!

Aplican algunas limitaciones y exclusiones. Para precios y más información en EE.UU., llame al 1-800-827-6655.

* La cobertura en Canadá varía en algunos artículos. Para obtener todos los detalles, llame a Sears Canadá 1-800-361-6665.

Servicio de instalación de Sears

Para la instalación profesional por parte de Sears de electrodomésticos, abridores de puertas de garajes, calentadores de agua y otros artículos principales para el hogar, en EE.UU. o Canadá llame al 1-800-4-MY-HOME®.

VACUUM CLEANER HELP LINE

1-877-531-7321

8:00am-5:00pm EST, M-F
(U.S.A. and Canada)

KENMORE VACUUM CLEANER WARRANTY

One Year Limited Warranty

When assembled, operated and maintained according to all instructions supplied with the product, if this vacuum cleaner fails due to a defect in material or workmanship within one year from the date of purchase, return it to any Sears store, Sears Parts & Repair Center or other Kenmore outlet for free repair.

If this vacuum cleaner is used for other than private family purposes, this warranty applies for only 90 days from the date of purchase.

This warranty covers only defects in material and workmanship. Sears will NOT pay for:

1. Expendable items that can wear out from normal use, including but not limited to filters, belts, light bulbs, and bags.
2. A service technician to instruct the user in correct product assembly, operation or maintenance.
3. A service technician to clean or maintain this product.
4. Damage to or failure of this product if it is not assembled, operated or maintained according to all instructions supplied with the product.
5. Damage to or failure of this product resulting from accident, abuse, misuse or use for other than its intended purpose.
6. Damage to or failure of this product caused by the use of detergents, cleaners, chemicals or utensils other than those recommended in all instructions supplied with the product.
7. Damage to or failure of parts or systems resulting from unauthorized modifications made to this product.

Disclaimer of implied warranties; limitation of remedies

Customer's sole and exclusive remedy under this limited warranty shall be product repair as provided herein. Implied warranties, including warranties of merchantability or fitness for a particular purpose, are limited to one year or the shortest period allowed by law. Sears shall not be liable for incidental or consequential damages. Some states and provinces do not allow the exclusion or limitation of incidental or consequential damages, or limitations on the duration of implied warranties of merchantability or fitness, so these exclusions or limitations may not apply to you.

This warranty applies only while this vacuum cleaner is used in the United States and Canada.

This warranty gives you specific legal rights, and you may also have other rights which vary from state to state.

Sears Brands Management Corporation, Hoffman Estates, IL 60179 U.S.A

ENGLISH

IMPORTANT SAFETY INSTRUCTIONS

Read all instructions in this guide before assembling or using your vacuum cleaner.

⚠ WARNING:

Your safety is important to us. To reduce the risk of fire, electrical shock, injury to persons or damage when using your vacuum cleaner, follow basic safety precautions including the following:

Use your vacuum cleaner only as described in this guide. Use only with Sears recommended attachments.

Disconnect electrical supply before servicing or cleaning out the brush area. Failure to do so could result in brush unexpectedly starting causing personal injury from moving parts.

Do not leave vacuum cleaner when plugged in. Unplug from outlet when not in use and before performing maintenance.

To reduce the risk of electrical shock - Do not use outdoors or on wet surfaces.

Do not allow to be used as a toy. Close attention is necessary when used by or near children.

Do not use with a damaged cord or plug. If vacuum cleaner is not working as it should, has been dropped, damaged, left outdoors, or dropped in water, return it to a Sears Service Center.

Do not pull or carry by cord, use cord as a handle, close a door on cord, or pull cord around sharp edges or corners. Do not run vacuum cleaner over cord. Keep cord away from heated surfaces.

Do not unplug by pulling on cord. To unplug, grasp the plug, not the cord.

Do not handle plug or vacuum cleaner with wet hands.

Do not put any objects into openings.

Do not use with any opening blocked; keep free of dust, lint, hair, and anything that may reduce air flow.

Keep hair, loose clothing, fingers, and all parts of body away from openings and moving parts.

Turn off all controls before unplugging.

Use extra care when cleaning on stairs. Do not put on chairs, tables, etc. Keep on floor.

Do not use vacuum cleaner to pick up flammable or combustible liquids (gasoline, cleaning fluid, perfumes, etc.), or use in areas where they may be present. The fumes from these substances can create a fire hazard or explosion.

Do not pick up anything that is burning or smoking, such as cigarettes, matches, or hot ashes.

Do not use vacuum cleaner without dust bag and/or filters in place.

Always change the dust bag after vacuuming carpet cleaners or freshener, powders, and fine dust. These products clog the bag, reduce airflow and can cause the bag to burst. Failure to change the bag could cause permanent damage to the vacuum cleaner.

Do not use the vacuum cleaner to pick up sharp hard objects, small toys, pins, paper clips, etc. They may damage the vacuum cleaner.

Do not operate the vacuum cleaner without the exhaust filter or filter door in place.

The hose contains electrical wires. Do not use when damaged, cut, or punctured. Replace if cut or worn. Do not pick up sharp objects.

Always turn off and unplug vacuum cleaner before connecting or disconnecting either hose, wand, Pet PowerMate®, or nozzle.

Hold plug when rewinding onto cord reel. Do not allow plug to whip when rewinding.

You are responsible for making sure that your vacuum cleaner is not used by anyone unable to operate it properly.

SAVE THESE INSTRUCTIONS

Proper assembly and safe use of your vacuum cleaner are your responsibilities. Your vacuum cleaner is intended for Household use. Read this Use & Care Guide carefully for important use and safety information. This guide contains safety statements under warning and caution symbols.

PROBLEMA	POSIBLE CAUSA	POSIBLE SOLUCIÓN
El indicador de CHECK BAG (indicador electrónico de la bolsa) enciende.	<ol style="list-style-type: none"> 1. Bolsa para polvo llena o atascada. 2. Filtros sucios. 3. Vías de flujo de aire atascadas. 4. Ciertos accesorios. 	<ol style="list-style-type: none"> 1. Cambie la bolsa. (pág 20) 2. Cambie los filtros. (pág 21-22) 3. Desbloquee las vías de flujo de aire. (pág 19) 4. Esto es normal. El indicador debe ser normal cuando la herramienta está quitada.
La aspiradora levanta tapetes o es difícil empujar la PowerMate.	<ol style="list-style-type: none"> 1. Ajuste incorrecto de nivel de pelo de la alfombra. 2. Aspiración demasiado potente. 	<ol style="list-style-type: none"> 1. Ajuste el nivel. (pág 9, 12) 2. Seleccionar nivel de poder bajo. (pág 10)
El cordón no se enrolla.	<ol style="list-style-type: none"> 1. Cordón eléctrico sucio. 2. Cordón atascado. 	<ol style="list-style-type: none"> 1. Limpie el cordón eléctrico. 2. Tire del cordón y después enróllelo. (pág 9)
La aspiradora deja marcas en la alfombra.	<ol style="list-style-type: none"> 1. Estilo de limpieza incorrecta. 	<ol style="list-style-type: none"> 1. Consulte SUGERENCIAS PARA ASPIRAR. (pág 11)
Indicador verde encendido continuamente en el detector de polvo.	<ol style="list-style-type: none"> 1. La vía de paso de tierra o la bolsa depolvo están bloqueadas. 2. Lente sucia. 	<ol style="list-style-type: none"> 1. Determine si están bloqueadas las vías de aire. (pág 19) 2. Limpie las lentes. (pág 26)
No se encienden los indicadores verde o rojo de detección de tierra.	<ol style="list-style-type: none"> 1. El switch no esta en la posición CARPET (alfombra). 2. No hay suministro de energía al tablero detector. 	<ol style="list-style-type: none"> 1. Mover el switch a la posición CARPET (alfombra). (pág 10) 2. Acuda al Centro de Servicio de Sears más cercano.
La luz roja para el BELT RESET (Protector contra sobrecarga) PowerMate se prende.	<ol style="list-style-type: none"> 1. BELT RESET de la PowerMate botado. 	<ol style="list-style-type: none"> 1. Retire cualquier objeto atorado o atascado, luego restablezca. Si la aspiradora arranca pero se vuelve a se prende. apagar, limpie el agitador y los tapas del extremos de éste, luego restablezca. (pág 18, 23-24)

Línea de ayuda de aspiradoras:

1-877-531-7321

8:00am-5:00pm EST, M-F
(U.S.A. and Canada)

ESPAÑOL

RECONOCIMIENTO DE PROBLEMAS

Revise este recuadro para encontrar soluciones a problemas que puede corregir usted mismo. Cualquier otro servicio debe ser realizado por SEARS u otro agente de servicio calificado.

⚠️ ADVERTENCIA

Apagúe y desconecte la aspiradora antes de efectuar el mantenimiento a su aspiradora. De lo contrario podría producirse un choque eléctrico o causar lesión corporal.

PROBLEMA	POSIBLE CAUSA	POSIBLE SOLUCIÓN
La aspiradora no arranca.	<ol style="list-style-type: none"> 1. Está desconectada. 2. Cortacircuitos botado o fusible quemado en el tablero de servicio de la residencia. 3. Conexiones eléctricas de la manguera sueltas. 	<ol style="list-style-type: none"> 1. Conecte bien, presione el botón ON/OFF. 2. Restablezca el cortacircuitos o cambie el fusible. 3. Vuelva a conectar los extremos de la manguera. (pág 7-8)
No aspira satisfactoriamente.	<ol style="list-style-type: none"> 1. Bolsa para polvo llena o atascada. 2. Vías de flujo de aire atascadas. 3. Filtros sucios. 4. Ajuste incorrecto de nivel de pelo de la alfombra. 5. Incorrecta selección de nivel de poder. 6. Manguera rota. 7. Agitador de la PowerMate desgastados. 8. Correa desgastada o rota. 9. Agitador o tapas de los extremos sucios. 10. BELT RESET de la PowerMate botado. 	<ol style="list-style-type: none"> 1. Cambie la bolsa. (pág 20) 2. Limpie las vías de flujo de aire. (page 19) 3. Cambie los filtros. (pág 21-22) 4. Ajuste el nivel. (pág 9, 12) 5. Ajuste el control. (pág 10) 6. Cambie la manguera. 7. Cambie la agitador. (pág 23-24) 8 & 9. Consulte CAMBIO DE LA CORREA Y LIMPIEZA DEL AGITADOR. (pág 23-24) 10. Retire cualquier objeto atorado o atascado, luego restablezca. Si la aspiradora arranca pero se vuelve a apagar, limpie el agitador y los tapas del extremos de éste, luego restablezca. (pág 18, 23-24)
La aspiradora arranca, pero se apaga.	<ol style="list-style-type: none"> 1. Conexiones eléctricas de la manguera o de la tapa. 2. BELT RESET de la PowerMate botado. 3. Protector termal botado en el receptáculo. 	<ol style="list-style-type: none"> 1. Examine las conexiones eléctricas, vuelva a conectar los extremos de la manguera. (pág 7-8) 2. Retire cualquier objeto atorado o atascado, luego restablezca. Si la aspiradora arranca pero se vuelve a apagar, limpie el agitador y los tapas del extremos de éste, luego restablezca. (pág 18, 23-24) 3. Consulte CARACTERÍSTICAS DE RENDIMIENTO - "Protector Termal." (pág 18)
La PowerMate no funciona cuando está instalada.	<ol style="list-style-type: none"> 1. Conexiones de la PowerMate desconectadas. 2. Correa desgastada o rota. 3. Agitador o tapas de extremos de éste sucios. 4. BELT RESET de la PowerMate botado. 5. El switch no esta en la posición CARPET (alfombra). 	<ol style="list-style-type: none"> 1. Conecte bien. 2 & 3. Consulte CAMBIO DE LA CORREA Y LIMPIEZA DEL AGITADOR. (pág 23-24) 4. Retire cualquier objeto atorado o atascado, luego restablezca. Si la aspiradora arranca pero se vuelve a apagar, limpie el agitador y los tapas del extremos de éste, luego restablezca. (pág 18, 23-24) 5. Mover el switch a la posición CARPET (alfombra). (pág 10)

PARTS AND FEATURES

It is important to know your vacuum cleaner's parts and features to ensure its proper and safe use. Review these before using your vacuum cleaner.

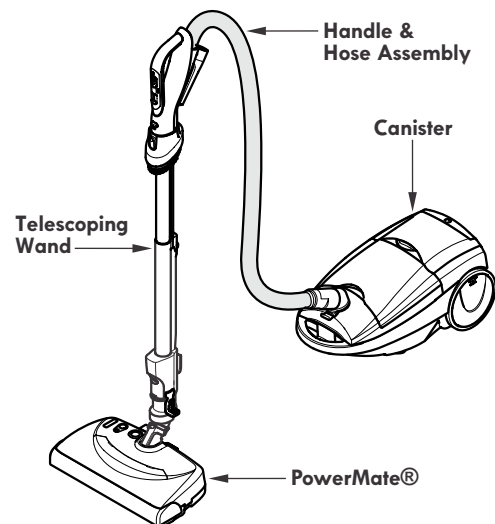

This vacuum is certified asthma & allergy friendly™ by the Asthma and Allergy Foundation of America.

REPLACEMENT PARTS

Object	Style No.	Part No. in USA	Part No. in Canada
Belt	CB-3	20-5218	20-40118
Headlight Bulb	----	20-5248	20-40601
Dust Bag	Q	20-50557	20-50410
Dust Bag *	----	KC16KDRGZUO *	----
Exhaust Filter	EF-1	20-86889	20-40324
Exhaust Filter *	----	KC38KCEN1000 *	----
Motor Safety Filter	CF-1	20-86883	20-40321

* Use the parts noted above to maintain AAFA certification for this model. Order online at www.searspartsdirect.com or call 1-800-252-1698.

CANISTER

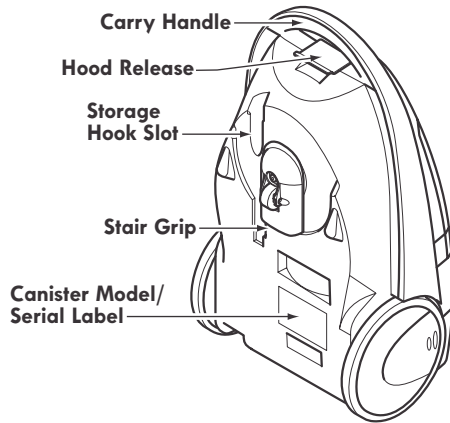
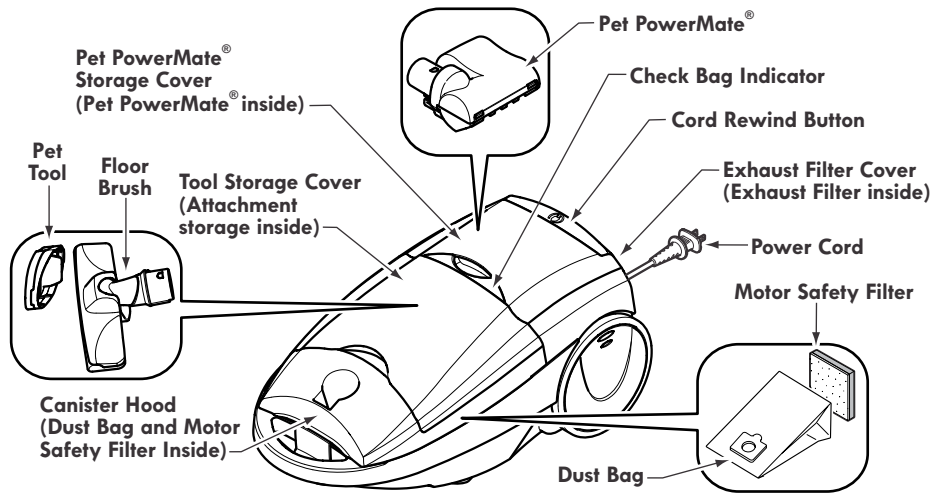

CUIDADO DEL AGITADOR

⚠ ADVERTENCIA
Peligro de choque eléctrico o lesión corporal

Desconecte la corriente antes de efectuar el mantenimiento a su aspiradora. De lo contrario podría producirse un choque eléctrico o causar lesión corporal si la aspiradora arranca de manera imprevista.

PARA REVISAR LOS CEPILLOS

Cuando los cepillos estén gastados al nivel de las barras de soporte en la base, cambie el agitador completo.

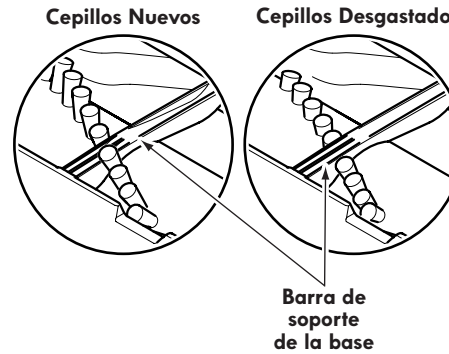

PARA CAMBIAR EL AGITADOR

1. Retire la cubierta, correa y ensamble del agitador de la PowerMate. Consulte "Para retirar la correa" bajo **CAMBIO DE LA CORREA Y LIMPIEZA DEL AGITADOR** (pág 23-24).
2. Reemplace el agitador. Ver por separado su lista de partes de reparación para el número de parte.
3. Instale la correa, y la cubierta de la PowerMate. Consulte "Para cambiar la correa" bajo **CAMBIO DE LA CORREA Y LIMPIEZA DEL AGITADOR** (pág 23-24).

DETECTOR DE POLVO

Aunque la función de detección de polvo de la aspiradora Kenmore está diseñada para brindar muchos años de funcionamiento interrumpido, el paso de polvo a través del sistema de las vías de aire puede causar una escama en las lentes, haciendo que se encienda y continúe encendido el indicador verde, sin cambiar nunca a rojo. Cuando esto sucede, se tienen que limpiar las lentes.

⚠ CUIDADO

No utilice nunca agua ni solución limpiadora para limpiar las lentes. El residuo del agua o del limpiador causará que las lentes se cubran de tierra más rápido, requiriendo limpieza con mayor frecuencia.

PARA LIMPIAR LAS LENTES

1. Remueva la extensión pisando el pedal de liberación rápida del tubo y jale del tubo hacia arriba para desprenderlo de la PowerMate.

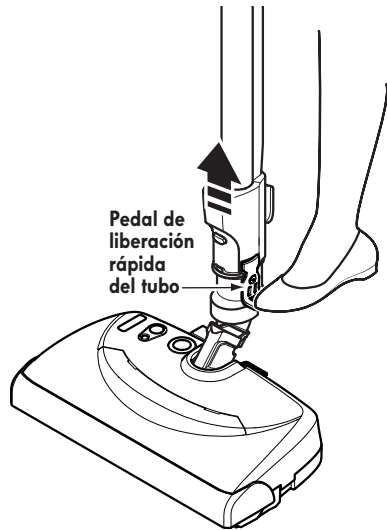

2. Como se ve en el diagrama los dos indicadores de polvo están colocados dentro de la articulación giratoria, aproximadamente 4 pulgadas o 10 cm abajo. Observe las flechas). Para llegar a los elementos del detector, use un cepillo pegueño, como por ejemplo para botellas. Cepille cada detector varias veces para eliminar la tierra y el polvo.

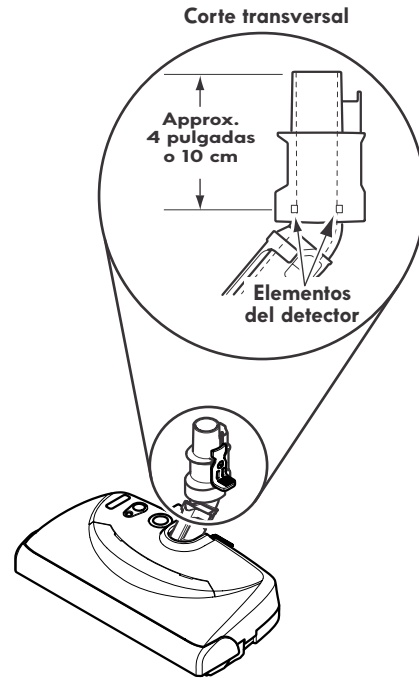

2. Vuelva a instalar el tubo después de limpiar los detectores.

HANDLE AND HOSE ASSEMBLY

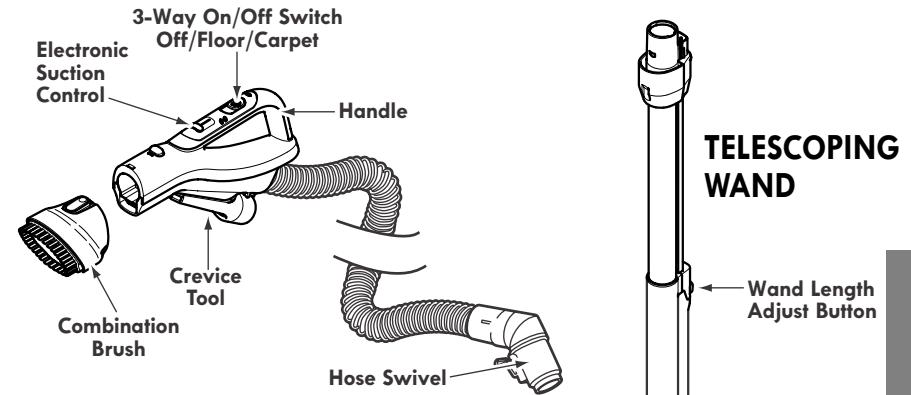

TELESCOPING WAND

Wand Length Adjust Button

Storage Hook

Wand Light

Dirt Sensor

Headlight and Lens

Wand Quick Release Pedal

POWERMATE

Furniture Guard

PowerMate Model/Serial Number (On Bottom)

Height Adjust Indicator

Belt Reset Light

Handle Release Pedal

Height Adjust Pedal

Belt Reset Button

Edge Cleaner (Not Shown)

Belt



Please pay special attention to these hazard alert boxes, and follow any instructions given. **WARNING** statements alert you to such dangers as fire, electric shock, burns and personal injury. **CAUTION** statements alert you to such dangers as personal injury and/or property damage.

ASSEMBLY INSTRUCTIONS

WARNING

Electrical Shock Hazard

DO NOT plug into electrical supply until assembly is complete. Failure to do so could result in electrical shock or injury.

Before assembling vacuum cleaner, check the **PACKING LIST** (page 2). Use this list to verify that you have received and identified all the components of your new Kenmore vacuum cleaner.

POWERMATE

Align wand and insert onto PowerMate until the wand locks into place.

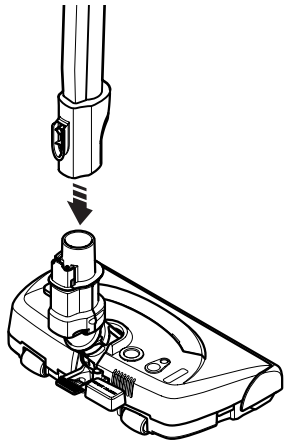

CANISTER

1. Check to see that the dust bag is properly installed. See **DUST BAG CHANGING** (page 21) for instructions.

2. Check to see that the motor safety filter is properly installed. See **MOTOR SAFETY FILTER CHANGING** (page 22) for instructions.

PET POWERMATE

1. Open the Pet PowerMate storage cover.
2. Insert the Pet PowerMate and press down until it clicks into place.
3. Close the lid securely.

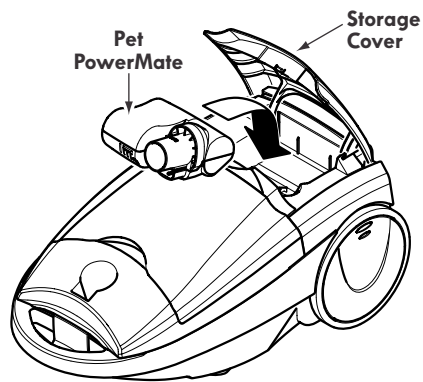

HOSE TO CANISTER

Line up the hose latch tab and notch in canister hood and insert hose into canister until it snaps into place.

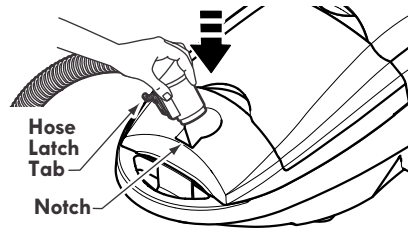

To remove: Do not open hood before removing hose. With hood closed, depress hose latch tab. Pull upward on hose.

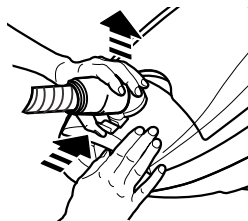

CAMBIO DE LA BOMBILLA

ADVERTENCIA

Peligro de choque eléctrico o lesión corporal

Apagúe y desconecte la unidad antes de limpiarla o darle servicio. De lo contrario podría producirse un choque eléctrico o causar lesión corporal si la aspiradora arranca de manera imprevista.

CUIDADO

No conecte o encienda la aspiradora antes de armarla completamente.

NOTA: Use el reemplazo de la bombilla numero 20-5248, ver en detalle el número de parte en **PARTES DE REEMPLAZO** (Pág 4).

1. Apagúe y desconecté la aspiradora.

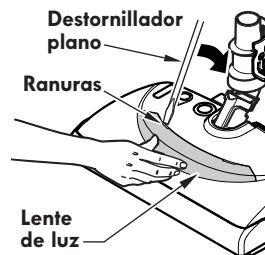

2. Extraiga el lente de la hendidura insertando el desarmador en la rendija, empuje hacia abajo el lente y gírelo con el desarmador en dirección hacia la unidad.

3. Quite la bombilla vieja del portalámparas jalando derecho hacia fuera.

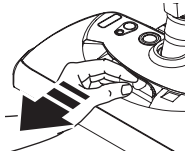

CUIDADO

No use una bombilla de más de 9W (13V). Cuando se use la aspiradora por un largo periodo de tiempo, el calor de la bombilla puede calentar las partes de plástico cerca.

4. Para reemplazar la bombilla cuidadosamente insértela seguramente en la ranura.

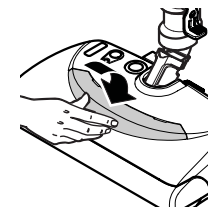
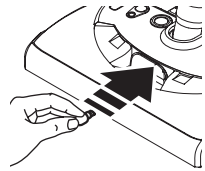

5. Sustituya la cubierta de la lente insertando la parte inferior de la lente en la ranura.

6. Un sonido "pop" indica que la lente está colocada correctamente en su lugar.

LIMPIEZA DEL AGITADOR:

NOTA: Para mantener una alta eficiencia de limpieza y evitar daños a la aspiradora, hay que limpiar el agitador cada vez que se cambia la correa.

También hay que limpiar el agitador según el siguiente calendario:

El uso de la aspiradora	Limpie el agitador
Frecuente - (usada diariamente)	cada semana
Moderado - (usada 2 o 3 veces por semana)	cada mes
Ligero - (usada 1 vez por semana)	cada 2 meses

IMPORTANTE

Apague y desconecte la aspiradora. Examine frecuentemente el agitador y las áreas de soporte del mismo en la PowerMate y elimine todo cabello, hilo y pelusa acumulada.

Retire todo indicio de basura o suciedad de la ruta de la correa y del rodillo del agitador.

Con cuidado saque las tapas y quite el hilo o los restos ubicados en el agitador.

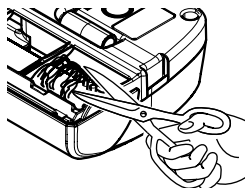

ENSAMBLE DEL AGITADOR

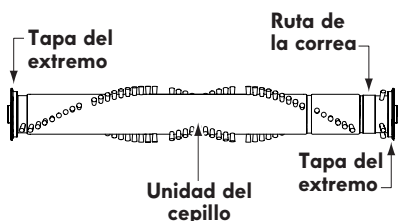

PARA CAMBIAR LA CORREA

NOTA: Use el reemplazo de la correa ESTILO CB-3, ver en detalle el número de parte en PARTES DE REEMPLAZO (Pág 4).

1. Instale una correa nueva sobre el eje del motor y luego sobre la polea del agitador.

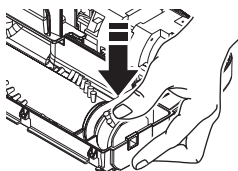
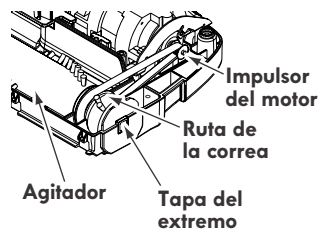

2. Coloque otra vez la unidad del agitador en la PowerMate.

3. **NOTA:** Asegúrese que la tarjeta del sensor de polvo este colocada en las ranuras y todo el cableado este ubicado en su lugar.

4. Alinee la parte frontal de la cubierta con la base. Coloque la cubierta sobre el borde delantero de la base como se muestra.

5. Rote la cubierta hacia atrás. Apriete con poca fuerza hasta que las lengüetas laterales y traseras encierren seguramente.

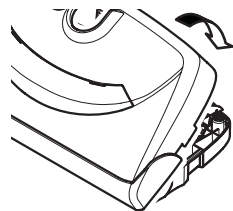

6. Cerciórese que no hay espacio entre la cubierta y la base.

7. Coloque la PowerMate con la parte inferior hacia arriba e inserte los cuatro (4) tornillos en la cubierta.

HANDLE ASSEMBLY

The combination brush can be stored on the hose handle by placing on hose handle before attaching wand. Slide the combination brush firmly onto the handle.

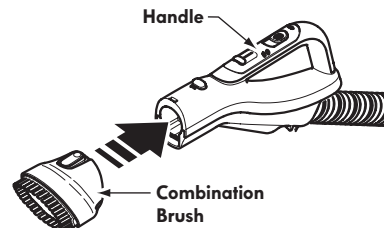

Insert wand into handle until lock button snaps in place. Be sure hose is not twisted.

To remove: Press wand release button and pull up on handle.

To store: Disconnect hose from wand and canister to prevent stress on hose during storage. Store hose in a loosely coiled position so the hose covering is not stressed.

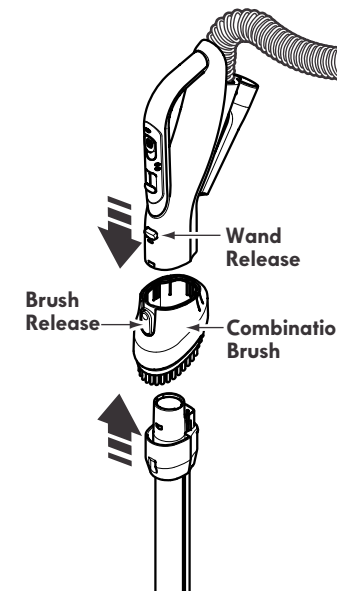

OPERATING INSTRUCTIONS

CAUTION

Moving parts! To reduce the risk of personal injury, **DO NOT** touch the agitator when vacuum cleaner is on. Contacting the agitator while it is rotating can cut, bruise or cause other injuries. Always turn off and unplug from electrical outlet before servicing.

Use caution when operating near children.



HOW TO START

WARNING

Personal Injury and Product Damage Hazard

- **DO NOT** plug in if switch is in **ON** position. Personal injury or property damage could result.
- The cord moves rapidly when rewinding. Keep children away and provide a clear path when rewinding the cord to prevent personal injury.
- **DO NOT** use outlets above counters. Damage from cord to items in surrounding area could occur.
- When any abnormality/failure occurs, stop using the product immediately and disconnect the power plug.

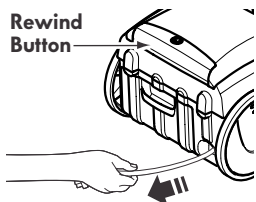

1. Pull cord out of canister to desired length. The cord will not rewind until the cord rewind button is pushed.

NOTE: To reduce the risk of electric shock, this vacuum cleaner has a polarized plug; one blade is wider than the other. This plug will fit in a polarized outlet only one way. If the plug does not fit fully in the outlet, reverse the plug. If it still does not fit, contact a qualified electrician to install the proper outlet. Do not change the plug in any way.

2. Plug the polarized power cord into a 120 Volt outlet located near the floor.

To rewind: Turn off and unplug the vacuum cleaner. Hold the plug while rewinding to prevent damage or injury from the moving cord. Push cord rewind button.

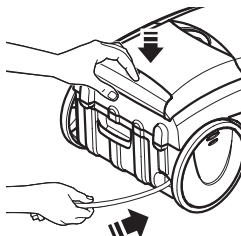

3. Lower wand from upright position by pressing on the handle release pedal.

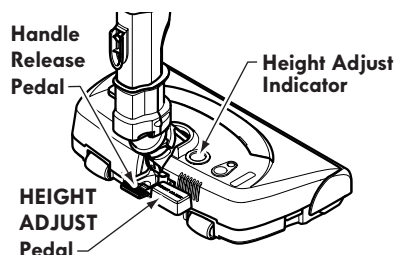

4. Select a height adjust setting by pressing the **HEIGHT ADJUST** pedal on the rear of the PowerMate. The height adjust setting shows on the indicator. See **SUGGESTED HEIGHT ADJUST SETTINGS** (page 13).

Attention: Refer to your carpet manufacturers cleaning recommendations. Some more delicate carpets may require that they be vacuumed with the PowerMate agitator turned off to prevent carpet damage.

CUIDADO DE LA POWERMATE

Siempre deberán seguirse todas las precauciones de seguridad antes de efectuar el mantenimiento a la PowerMate.

ADVERTENCIA

Peligro de choque eléctrico o lesión corporal

Apague y desconecte la aspiradora antes de efectuar el mantenimiento a su aspiradora. De lo contrario podría producirse un choque eléctrico o causar lesión corporal si la aspiradora arranca de manera imprevista.

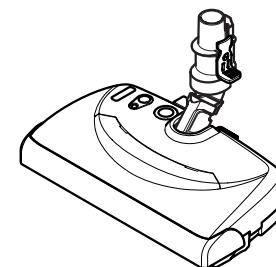

CAMBIO DE LA CORREA Y LIMPIEZA DEL AGITADOR

PARA RETIRAR LA CORREA

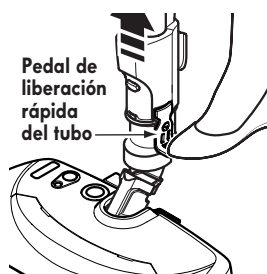

1. Apague y desconecte la aspiradora.
2. Pise el pedal de liberación rápida del tubo y tire del tubo hacia arriba para desprenderlo de la PowerMate.

3. Gire la PowerMate para mostrar la parte inferior hacia arriba y desatornille cuatro (4) tornillos de la cubierta.

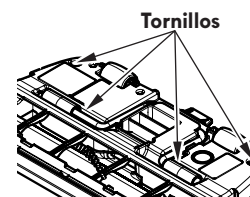

4. Gire la PowerMate con la parte superior hacia arriba.
5. Apriete el pedal del mango de liberación y baje la articulación giratoria



6. Jale hacia fuera y levante los cierres posteriores.

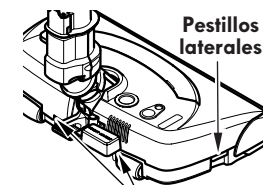

Pestillos traseros

7. Agarre los cierres laterales y jale hacia a fuera y levante.

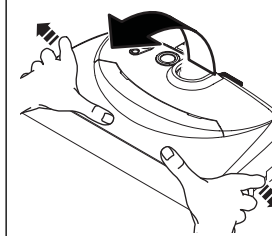

8. Levante la cubierta hacia arriba y quedara liberada la cubierta.

9. Observe la posición de todo el cableado y la tarjeta del sensor de polvo. Quite el agitador y la correa gastada.

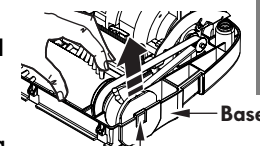

Tapa del extremo

10. Examine y limpie las áreas de tapa del extremo. En la **ENSAMBLE DEL AGITADOR** (pág 24) se proporciona una ilustración de todo el ensamble del agitador.

CAMBIO DEL FILTRO DE ESCAPE

Este filtro de escape debe ser reemplazado regularmente. Cambie el filtro de escape cuando el área superficial esté cubierta por completo. El filtro de escape no se puede lavar pues perdería su capacidad para atrapar polvo.

NOTA: Use el reemplazo del filtro de escape ESTILO EF-1 o KC38KCEN1000, ver en detalle el número de parte en **PARTES DE REEMPLAZO** (Pág 4).

ADVERTENCIA

Peligro de fuego o choque eléctrico

No opere con un filtro de escape bloqueado o sin el filtro de escape instalados. No opere sin la cubierta del filtro de escape instalada.

1. Jale y baje la cubierta del filtro de escape para quitarla de la aspiradora y colóquela a un lado.

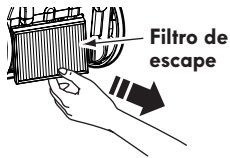
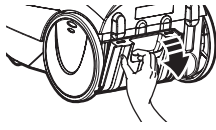

2. Jale el filtro de escape hacia arriba y hacia fuera de la parte posterior de la aspiradora.

3. Reemplace el filtro del escape. Coloque el filtro de escape nuevo en la aspiradora con el lado de esponja en dirección a la aspiradora.

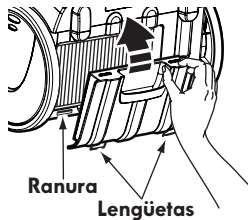
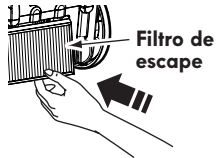

4. Monte la cubierta del filtro de escape colocando las dos lengüetas en la ranura de la aspiradora y gire en su lugar hasta que cierre completamente.

5. Select a position on the handle three-way On/Off switch.

CARPET - turns on both the canister and the PowerMate motors. Headlight and agitator will come on.

FLOOR - turns on the canister motor only.

OFF - Turns vacuum cleaner off.

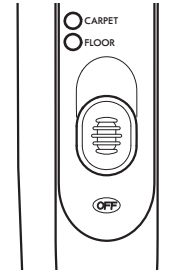

NOTE - When this switch is in the **FLOOR** position the nozzle headlight **DOES NOT** function since no electricity flows to the PowerMate.

CAUTION

DO NOT leave the PowerMate running in one spot for any length of time. Damage to carpet may occur.

ELECTRONIC SUCTION CONTROL

The electronic suction control allows you to change the power of the vacuum cleaner suction motor.

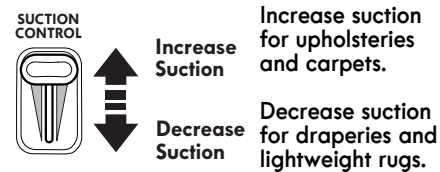

WAND (TELESCOPING)

The wand length is adjustable and requires no assembly. To adjust, simply push on the wand adjust button and slide the upper wand to the desired height.

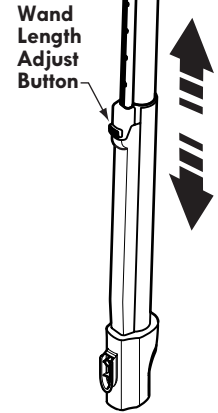

NOTE: When adjusting the wand length you may have to hold the PowerMate with your hand or foot.

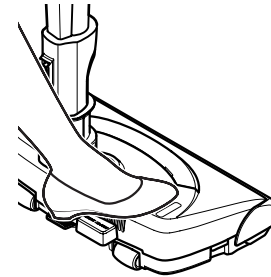

ENGLISH

VACUUMING TIPS

SUGGESTED SWEEPING PATTERN

For best cleaning action, the PowerMate should be pushed straight away from you and pulled straight back. At the end of each pull stroke, the direction of the PowerMate should be changed to point into the next section to be cleaned. This pattern should be continued across the carpet or floor with slow, gliding motions.

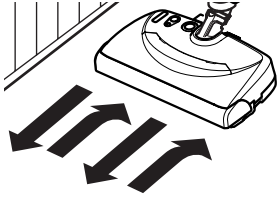

NOTE: Fast, random strokes do not provide complete cleaning.

POWERMATE STEERING

The nozzle swivel rotates left and right for improved maneuvering in tight spaces and around corners.

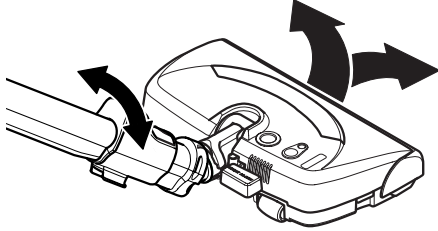

WAND UPRIGHT LOCKED POSITION

When the wand is returned to the upright position, the wand rotation lock holds the wand in place. This prevents rotation of wand and hose handle for better stability.

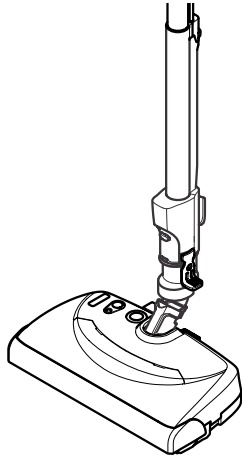

UNDER FURNITURE

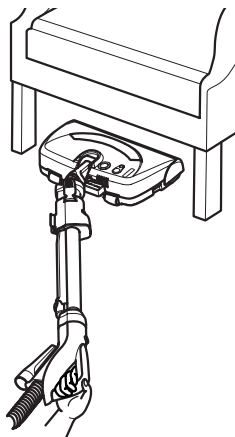

To maximize the reach of the PowerMate under furniture, turn the handle to either side and lower the wand close to the floor.

CAMBIO DEL FILTRO DE SEGURIDAD DEL MOTOR

Este filtro se tiene que cambiar cuando esté sucio. Debe cambiarse periódicamente según las condiciones de uso. El filtro de seguridad del motor no se puede lavar pues perdería su capacidad para atrapar polvo.

NOTA: Use el reemplazo del filtro de seguridad del motor **ESTILO CF-1 o 8175084**, ver en detalle el número de parte en **PARTES DE REEMPLAZO** (Pág 4).

⚠ ADVERTENCIA

Peligro de choque eléctrico

Apagúe y desconecte la aspiradora. No opere la aspiradora sin el filtro de seguridad del motor. Asegúrese de que el filtro esté seco e instalado adecuadamente para impedir que el motor falle y/o que se produzca un choque eléctrico.

1. Para quitar la bolsa, siga las instrucciones en **CAMBIO DE LA BOLSA DE POLVO** (pág 20).

2. Levante el dispositivo de retención de goma y saque el filtro de seguridad como se ve en el diagrama.



3. Reemplace el filtro de seguridad del motor, instale la superficie blanca de el lado de la bolsa de polvo deslizándolo en las costillas de la cavidad. Meta el filtro de seguridad del motor para que quepa por completo debajo del dispositivo de retención de goma.

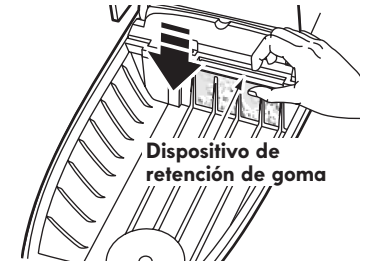

4. Véase **CAMBIO DE LA BOLSA DE POLVO** (pág 20) para cambiar la bolsa.

ENSAMBLE DE LA TAPA Y LA CUBIERTA

Es normal que la tapa del receptáculo se desprenda al ser abierta más de lo necesario. Para colocar nuevamente la tapa, alinee las ranuras de la bisagra, insértelas y cierre la tapa.

⚠ CUIDADO

Nunca debe abrir la capucha del contenedor estando la tapa abierta. Así se evitará daños a la capucha del contenedor y/o a la tapa.

CAMBIO DE LA BOLSA DE POLVO

La bolsa de polvo debe cambiarse seguido para lograr los mejores resultados de limpieza. El indicador **CHECK BAG** prendera cuando esta necesite ser cambiada o cuando el fluido de aire este bloqueado.

NOTA: Use el reemplazo de la bolsa de polvo **ESTILO Q** o **KC16KDRGZ0U0**, ver en detalle el número de parte en **PARTES DE REEMPLAZO** (Pág 4).

REMOVIENDO LA BOLSA DE POLVO

1. Apagué y desconecté la aspiradora.
2. Quite la manguera de la aspiradora. (Ver **INSTRUCCIONES DE ENSAMBLE**, pág 7).
3. Tire del pestillo de la tapa hacia fuera y hacia arriba.

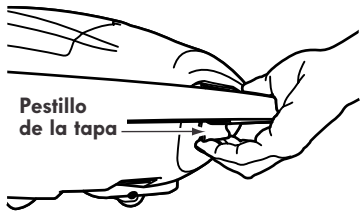

4. Levante la tapa del receptáculo.

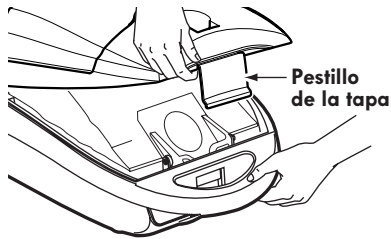

5. Saque la bolsa de polvo del montaje rojo.

NOTA: Revise y cambie el filtro de seguridad del motor, cuando sea necesario. (Ver **CAMBIO DEL FILTRO DE SEGURIDAD DEL MOTOR**, pág 21).

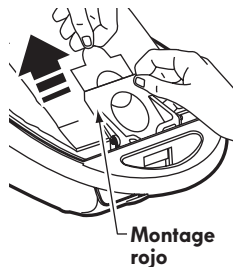

NOTA: El montaje rojo de la bolsa de polvo se inclinará hacia adelante después de que retire la bolsa. Esto impedirá que la tapa se cierre antes de instalar una bolsa nueva.

REEMPLAZANDO LA BOLSA DE POLVO

NOTA: **NO** doble ni pliegue el centro del cartón al instalar la bolsa de polvo en las ranuras del montaje de la bolsa de polvo.

1. Verifique que la aspiradora este desconectada.

2. Gire hacia abajo el soporte para la bolsa roja y para insertar la bolsa de polvo en las ranuras empuje hacia abajo hasta que las lengüetas de cartón encierren seguramente en las posiciones apropiadas como se ve en el diagrama.

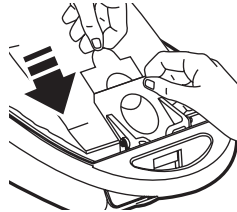

3. Empuje la bolsa de polvo asegurándola dentro de la cavidad para evitar que sea trabada por la tapa de la aspiradora.

4. Baje la cubierta del receptáculo y cierre el pestillo.

5. Introduzca la manguera en el receptáculo hasta que quede fija en posición (Ver **ENSAMBLE**, pág 7).

! CUIDADO

NUNCA VACÍE Y REUTILICE UNA BOLSA PARA POLVO. Los materiales muy finos, tales como desodorantes para alfombras, talco facial, polvo fino, yeso, hollín, pelusa de alfombras nuevas, etc., pueden atascar la bolsa y causar que se rompa antes de que esté llena y puede dañar el motor de la aspiradora. Cambie la bolsa más seguido cuando aspire este tipo de materiales.

STAIRS

! WARNING

Personal Injury Hazard

Use care if canister is placed on stairs. It may fall, causing personal injury or property damage.

! CAUTION

Product Damage Hazard

Do not pull on the hose to move the canister from one stair to the next. When finished cleaning in one area use the handle grip on the canister to move the vacuum cleaner to a new location for further cleaning.

STAIR GRIP

The stair grip located on the caster will aid in preventing the canister from slipping when used on stairs. During normal operation while the canister is in the horizontal position, the caster wheel rotates freely 360°.

In order to prevent the canister from slipping on stairs, the **STAIR GRIP** feature automatically locks the caster wheel in position when the canister is placed on residential stairs.

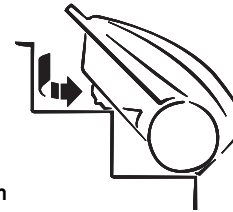

NOTE: Be sure the canister is resting securely on the stairs and the caster is in a locked position before using.

EDGE CLEANER

Active brush edge cleaners are on both sides of the PowerMate. Guide either side of the PowerMate along the wall or next to furniture to help remove dirt trapped at carpet edges.

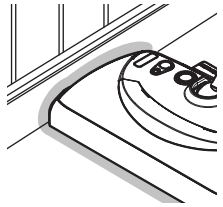

HOSE SWIVEL

The 360° hose swivel allows the hose to turn without moving the canister. This is helpful for cleaning in small areas. Check hose for twisting before pulling canister.

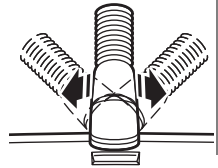

ENGLISH

SUGGESTED HEIGHT ADJUST SETTINGS

For best deep down cleaning, use the **XLO** height adjust setting. However, you may need to raise the height to make some jobs easier, such as scatter rugs and some deep pile carpets, and to prevent the vacuum cleaner from shutting off.

Suggested settings are:

HI – Shag, deep pile, or scatter rugs.

MED – Medium to deep pile.

LO – Low to medium pile.

XLO – Most carpets and bare floors.

ATTACHMENTS

CAUTION

DO NOT attach or remove handle or wands while vacuum cleaner is ON. This could cause sparking and damage the electrical contacts or electronic controls.

ATTACHMENTS ON HANDLE

NOTE: If the PowerMate is attached, turn vacuum cleaner off before removing handle from wand.

1. Press wand release button and pull up on handle.

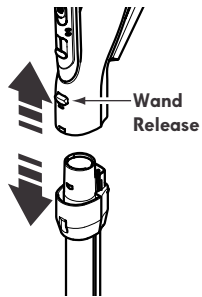

2. Slide attachments firmly on handle as needed. See ATTACHMENT USE TABLE (page 17).

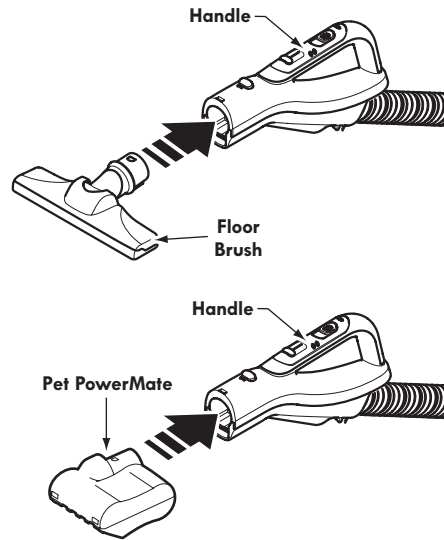
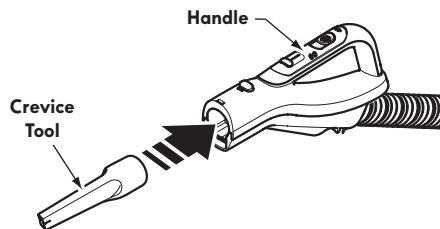
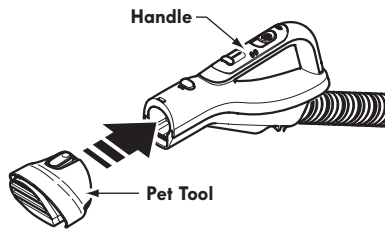
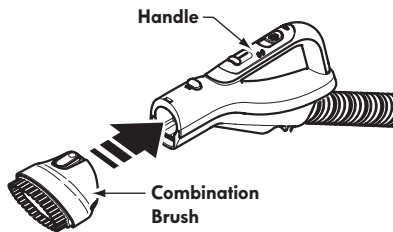

NOTE: To remove combination brush, press the brush release button and slide off.

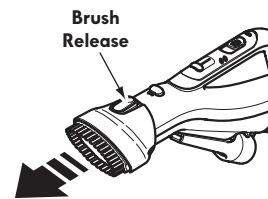

NOTE: To remove floor brush and/or Pet PowerMate, press the wand release button and slide off.

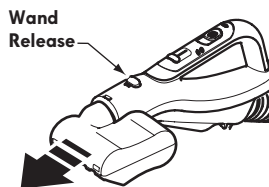
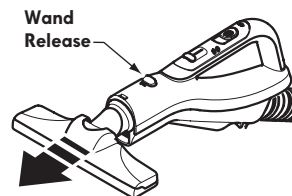

CUIDADO DEL RECEPTÁCULO

QUITAR DE LOS RESIDUOS DE BASURA EN LOS CONDUCTOS

La aspiradora crea succión o aspiración que levanta la tierra. La tierra es impulsada a través de las vías de flujo de aire hasta la bolsa por una rápida corriente de aire. La bolsa para polvo permite el flujo de aire, pero atrapa la tierra.

Para lograr los mejores resultados de limpieza, mantenga abiertas las vías de aire. Examine periódicamente las áreas indicadas con asteriscos (★) para asegurarse de que no estén bloqueadas. Apagüe y desconecte del receptáculo antes de revisarlo.

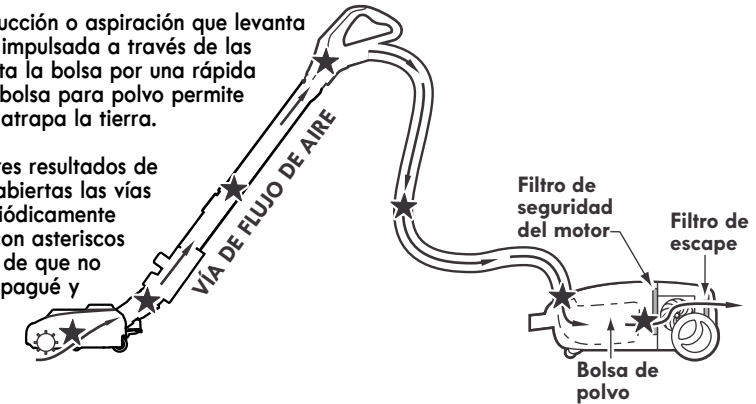

PARA CHECAR OBSTRUCCIONES:

- Checar la bolsa de polvo y cambiar al estar llena. Ver **CAMBIO DE LA BOLSA DE POLVO** (pág 20).
- Checar filtro de seguridad del motor y el filtro de escape y cambiarlo si está sucio. Ver **CAMBIO DE FILTRO DE SEGURIDAD DEL MOTOR** (pág 21) y **CAMBIO DE FILTRO DE ESCAPE** (pág 22).
- Checar Power Mate sobre cualquier suciedad u obstrucción en el área de la banda o el área del agitador. Cuidadosamente remueva cualquier obstrucción u objeto localizados en el agitador o sus tapas. Ver **LIMPIEZA DEL AGITADOR** (pág 24).

Si la aspiradora aun tiene una baja succión, haga lo siguiente.

1. Conecte la manguera a la aspiradora y enciéndala. Cheque el final de la manguera para la succión. Si hay buena succión en el mango de la manguera, no hay obstrucción en la manguera. Si la succión es mala, remueva cualquier suciedad u objeto en la manguera y mango.
2. Conecte la manguera al tubo telescópico. Cheque el final del tubo telescópico para la succión. Si hay buena succión al final, significa que no hay obstrucción en el tubo telescópico. Si la succión es mala, remover cualquier suciedad u objeto en el tubo telescópico.
3. Revisar el conducto de succión del Power Mate. Remover cualquier suciedad u objeto.

LIMPIEZA DEL EXTERIOR Y DE LOS ACCESORIOS

1. Apagüe y desconecte el cordón eléctrico de la clavija de la pared. **NO** rocíe agua sobre la aspiradora.

2. Para limpiar el exterior o reducir la electricidad estática y acumulación de polvo, limpie la superficie exterior de la aspiradora y los accesorios. Use un trapo suave y limpio, mójelo en una solución de agua y detergente líquido, y exprímalo seco. Séquela después de limpiar.

CAUTION

No use los accesorios si están mojados. Los accesorios que se utilicen en áreas sucias, debajo del refrigerador, no deben usarse en otras superficies sin antes ser lavados. Podrían dejar marcas.

CARACTERÍSTICAS DE RENDIMIENTO

⚠️ ADVERTENCIA

Peligro de lesiones personales

Apagüe y desconecte siempre la aspiradora antes de limpiar las áreas de la agitador pues éstos podrían arrancar de manera imprevista. El no hacerlo, podría resultar en lesiones personales.

PROTECTOR CONTRA SOBRECARGAS

La PowerMate cuenta con protección incorporada contra daño del motor y la correa en caso de atascamiento del agitador. Si el agitador funciona más despacio o se atasca, el botón de **BELT RESET** se activa y la luz roja se enciende. El motor del receptáculo continuará funcionando.



Para corregir el problema: Apagüe y desconecte la aspiradora, limpie la obstrucción, y después presione el botón de **BELT RESET** (protector de sobrecarga).

Si el problema persiste, busque un técnico calificado que haga el servicio de la aspiradora.

PROTECTOR TERMAL

Esta aspiradora tiene un protector termal que se ajusta automáticamente para proteger a la aspiradora del sobrecalentamiento. Si una obstrucción impide el flujo normal de aire al motor, el protector termal apaga el motor automáticamente para permitir que el motor se enfríe a fin de evitar posibles daños a la aspiradora.

Para corregir el problema: Apagüe y desconecte la aspiradora para permitir que la aspiradora se enfríe y que el protector termal se reajuste. Busque y saque las obstrucciones, si es necesario. Examine también y reemplace/limpie cualquier filtro obstruido. Véase **QUITAR DE LOS RESIDUOS DE BASURA EN LOS CONDUCTOS** (pág 19). Espere aproximadamente treinta (30) minutos y enchufe la aspiradora y voltee la para chequear si el protector termal se ha reajustado.

INDICADOR DE CHECK BAG

Cuando la aspiradora esté funcionando con el flujo normal de aire, el indicador de **CHECK BAG** está apagado. Se enciende la luz cuando la bolsa esta llena, el flujo de aire esté obstruido, o si hay una obstrucción. Si esto sucede, revise la bolsa para polvo, el filtro de la seguridad del motor y otros lugares posibles por residuos de basura. Véase **QUITAR DE LOS RESIDUOS DE BASURA EN LOS CONDUCTOS** (pág 19).



Para corregir el problema: Véase el diagrama **RECONOCIMIENTO DE PROBLEMAS** (pág 28-29).

Nota: Es posible que La luz del indicador de **CHECK BAG** encienda al usar los accesorios porque el flujo de aire es reducido por los accesorios. La luz del indicador de **CHECK BAG** puede que no prenda cuando la aspiradora es usada con la succión baja debido a la reducción de aire.

TAPA Y ALMACENAMIENTO PARA POWERMATE

El tubo tiene un reborde en forma de "U" se desliza dentro en una ranura en forma de "U" de la aspiradora.

La ranura permite almacenar los tubos y la PowerMate con el tubo para economizar el espacio requerido para su almacenamiento. Para usar esta característica es necesario almacenar el receptáculo en forma vertical.

La PowerMate debe estar en la posición llana. Use el mango del pedal de liberación para moverla a esta posición.

El tubo se sale de la ranura al ser levantado para usarlo y se desliza dentro de ésta al bajarlo para almacenarlo.

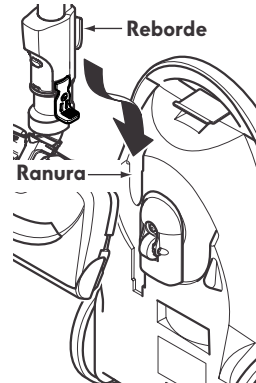

ATTACHMENTS ON WAND

1. To remove wand from PowerMate, lock wand in straight-up position.

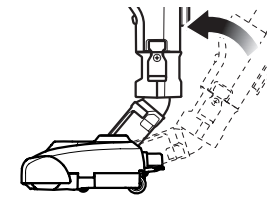

2. Press wand quick release pedal with foot and pull the wand straight up and out of PowerMate.

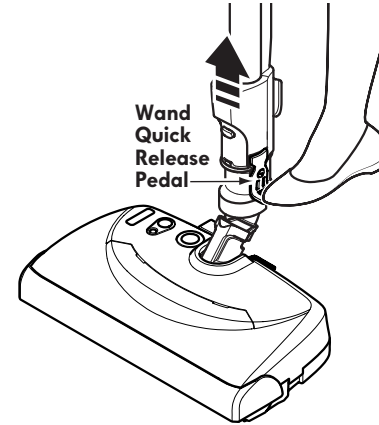

3. Put attachments on wand as needed. See **ATTACHMENT USE TABLE** (page 17).

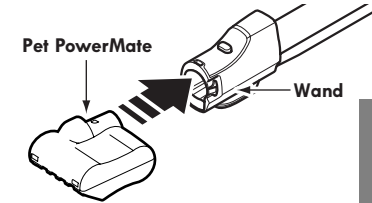
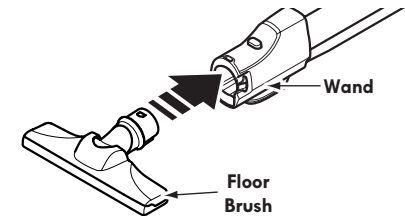
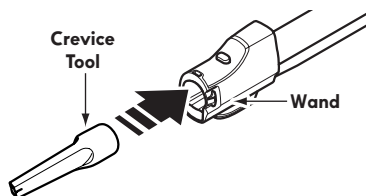
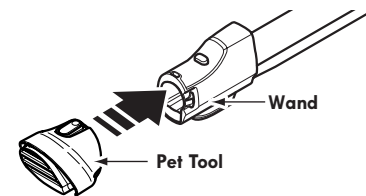
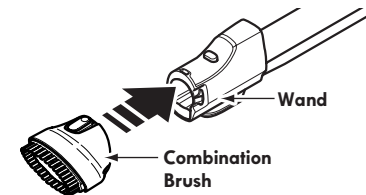

NOTE:
To remove combination brush, press the brush release button and slide off.

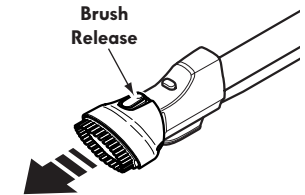

NOTE:
To remove floor brush and/or Pet PowerMate, press the tool release button and slide off.

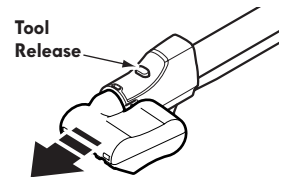

COMBINATION BRUSH

The combination brush uses two tools, the dusting brush and the pet tool. Each is for use on various surfaces. See **ATTACHMENT USE TABLE** (page 17).

To remove dusting brush or pet tool, release by pressing tab and lifting off the holder.

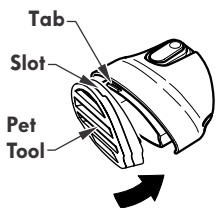
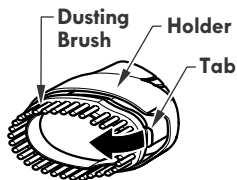

To attach, insert tab on holder into slot on dusting brush or pet tool and press until tab snaps into place.

When stored, the brush shield can be slid over the brush.

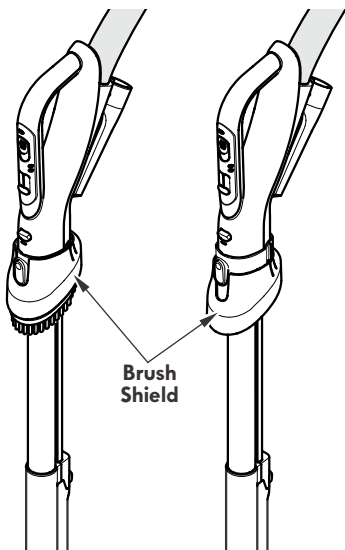

CREVICE TOOL

To attach the crevice tool to the handle:

1. Place the round end of the crevice tool onto the tab on the handle as shown.
2. Align the slot on the flat end of crevice tool with the tab on the handle.
3. Press the crevice tool onto the handle until the crevice tool snaps into place.

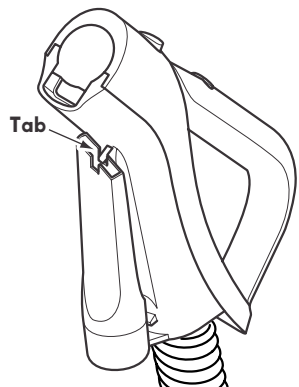
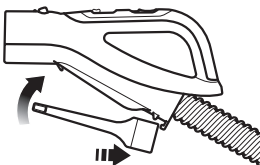

ALMACENAJE DEL PET POWERMATE Y ACCESORIOS

PET POWERMATE

Esta aspiradora está equipada con almacén a bordo para el accesorio Pet PowerMate.

Para almacenar:

1. Abra la cubierta de almacenaje del Pet PowerMate.
2. Inserte el Pet PowerMate, presiónelo en su lugar hacia abajo.
3. Cierre la cubierta con seguridad.

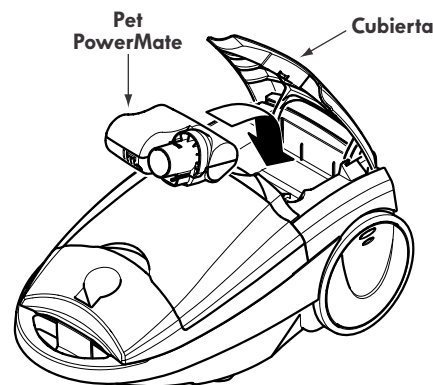

Para quitar:

1. Abra la cubierta de almacenaje.
2. Levante el Pet PowerMate de su lugar.
3. Utilícelo como sea necesario. Véase **ACCESORIOS** (pág 13-15) y **CUADRO DE USO DE LOS ACCESORIOS** (pág 16).

CEPILLO PARA PISOS Y CEPILLO PARA ANIMALES

Esta aspiradora está equipada con almacén a bordo para accesorios.

Para almacenar:



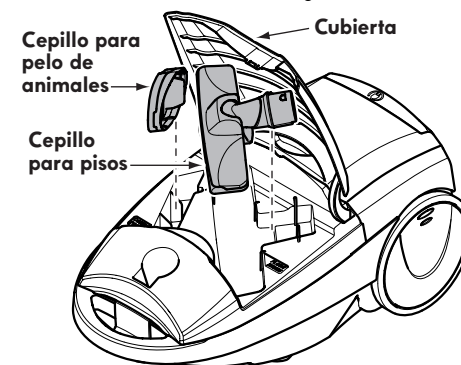



1. Abra la cubierta de almacenaje del accesorios.
2. Coloque el cepillo para pisos y el cepillo para animales, presiónelo en su lugar hacia abajo.
3. Cierre la cubierta con seguridad.



Para quitar:







1. Abra la cubierta de almacenaje.
2. Levante los accesorios de su lugar.
3. Utilícelo como sea necesario. Véase **ACCESORIOS** (pág 13-15) y **CUADRO DE USO DE LOS ACCESORIOS** (pág 16).

CUADRO DE USO DE LOS ACCESORIOS

ACCESORIO	Area de Limpieza						
	Muebles ¹	Entre cojines ¹	Cortinas ¹	Escalones	Pisos descubiertos	Pisos alfombrados/ Alfombras	Paredes
Cepillo para sacudir 	✓		✓				✓
Cepillo para animales ² 	✓		✓				
Herramienta para hendiduras 	✓	✓					
Cepillo para pisos 				✓	✓		✓
PowerMate 					✓ ³	✓	
Pet PowerMate ⁴ 	✓			✓		✓	

1. Siempre limpie los accesorios antes de usar sobre telas.
2. Use el cepillo para pelo de animales para remover los cabellos de superficies delicadas, como lo son tapicerías y cortinas. **NO** se utilice en animales.
3. El interruptor de 3 posiciones debe estar en la posición **FLOOR (PISO)**.
4. Pet PowerMate incluyen sus propias instrucciones para uso de accesorios.

ATTACHMENT USE TABLE

ATTACHMENT	CLEANING AREA						
	Furniture ¹	Between Cushions ¹	Drapes ¹	Stairs	Bare Floors	Carpeted Floors/Rugs	Walls
Dusting Brush 	✓		✓				✓
Pet Tool ² 	✓		✓				
Crevice Tool 	✓	✓					
Floor Brush 				✓	✓		✓
PowerMate 					✓ ³	✓	
Pet PowerMate ⁴ 	✓			✓		✓	

1. Always clean attachments before using on fabrics.
2. Use the pet tool to remove pet hair from delicate surfaces, such as upholstery and drapes. **DO NOT** use on a pet.
3. 3-way On/Off switch should be in **FLOOR** position.
4. Pet PowerMate attachment instructions are included with the product.

ATTACHMENT STORAGE

Pet PowerMate

This canister is equipped with an on-board storage area for a Pet PowerMate attachment.

To Store:

1. Open the Pet PowerMate storage cover.
2. Insert the Pet PowerMate and press down until it clicks into place.
3. Close the lid securely.

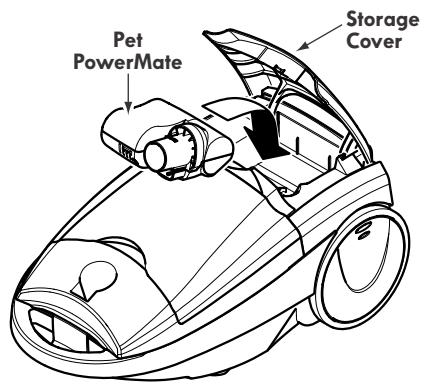

To Remove:

1. Open the storage cover.
2. Remove Pet PowerMate from the storage area.
3. Use as needed. See **ATTACHMENTS** (page 14-16) and **ATTACHMENT USE TABLE** (page 17).

Floor Brush & Pet Tool

This canister is equipped with an on-board storage area for attachments.

To Store:

1. Open the tool storage cover.
2. Insert the tool and press down until it clicks into place.
3. Close the lid securely.

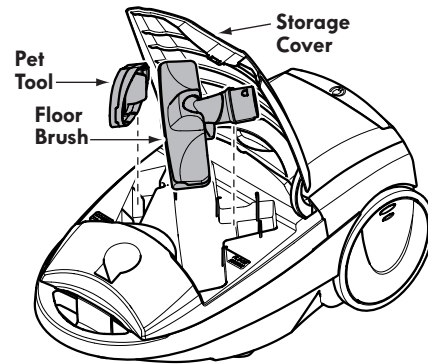

To Remove:

1. Open the storage cover.
2. Remove attachment from the storage area.
3. Use as needed. See **ATTACHMENTS** (page 14-16) and **ATTACHMENT USE TABLE** (page 17).

CEPILLO PARA COMBINACIÓN

El cepillo de combinación tiene dos accesorios, el cepillo para polvo y el cepillo para pelo de animales. estos se utilizan en diferentes superficies. ver **CUADRO DE USO DE LOS ACCESORIOS** (pág 16).

Para remover el cepillo para polvo o el cepillo para pelo de animales, presione la lengüeta y desprenda el cepillo

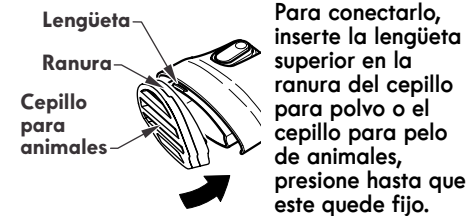
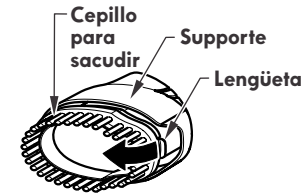

Cuando se guarde, la cubierta del cepillo se desliza sobre el cepillo

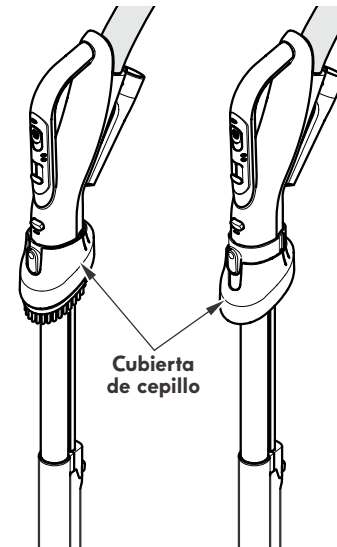

HERRAMIENTA PARA HENDIDURAS

Para conectar la herramienta para hendiduras:

1. Poner la base del tubo esquinero dentro del la lengüeta en el mango como se muestra.

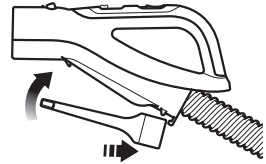

2. Alinear la ranura en la parte plana del tubo equinero con la lengüeta en el mango.
3. Presione el tubo esquinero en el mango hasta que quede fijo.

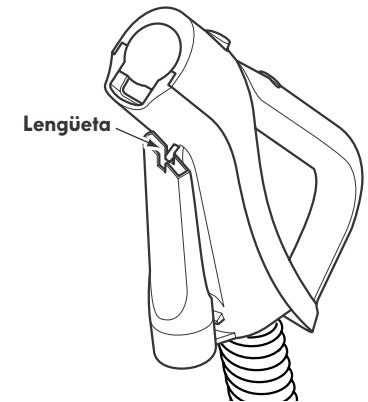

ACCESORIOS DEL TUBO

1. Para retirar los tubos de la PowerMate, colóquelos en la posición vertical de bloqueo.

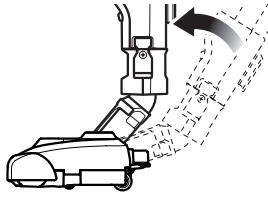

2. Pise el pedal de liberación rápida del tubo y tire del tubo hacia arriba para desprenderlo de la PowerMate.

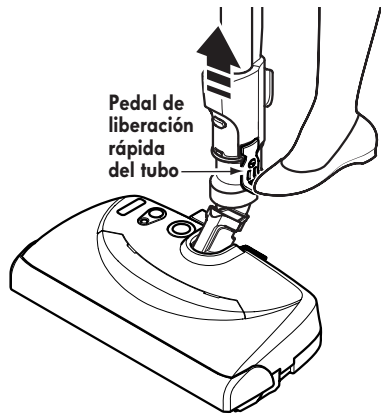

3. Coloque el accesorio deseado sobre el tubo. Consulte la CUADRO DE USO DE LOS ACCESORIOS (pág 16).

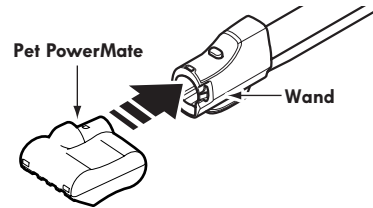
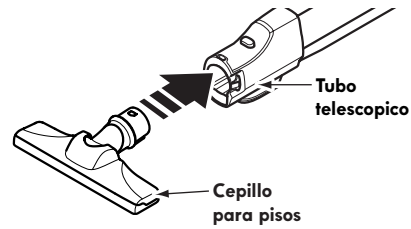
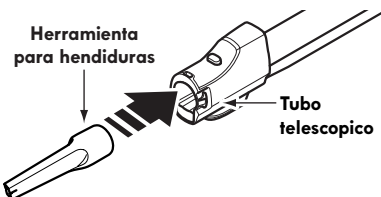
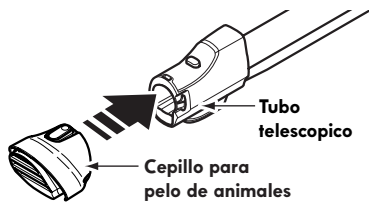
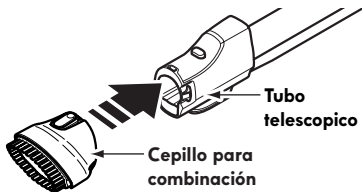

NOTA:
Para remover el cepillo de combinación, presione el botón de liberador del cepillo y sepárelo.



NOTA:
Para remover el cepillo de piso y/o el cepillo para pelo de mascotas, presione el botón liberador del accesorio y sepárelo.



PERFORMANCE FEATURES

⚠ WARNING

Personal Injury Hazard

Always turn off and unplug the vacuum cleaner before cleaning the agitator area as agitator may suddenly restart. Failure to do so can result in personal injury.

BELT RESET

The PowerMate has built-in protection against motor and belt damage should the agitator jam. If the agitator slows down or stops, the BELT RESET shuts off the PowerMate and the red belt reset light will turn on. The canister motor will continue to run.

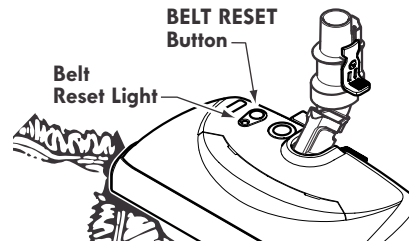

To correct problem: Turn off and unplug vacuum cleaner, remove obstruction, then press BELT RESET button.

If the problem persists, have the vacuum cleaner serviced by a Sears or other qualified service agent.

THERMAL PROTECTOR

This vacuum cleaner has a thermal protector which automatically trips to protect the vacuum cleaner from overheating. If a clog prevents the normal flow of air to the motor, the thermal protector turns the motor off automatically. This allows the motor to cool in order to prevent possible damage to the vacuum cleaner.

To correct problem: Turn off and unplug vacuum cleaner to allow the vacuum cleaner to cool and the thermal protector to reset. Check for and remove clogs, if necessary. See REMOVING CLOGS (page 20). Also check and replace any clogged filters. Wait approximately thirty (30) minutes and plug the vacuum cleaner in and turn back on to check if the thermal protector has reset.

CHECK BAG INDICATOR

When the vacuum cleaner is running with normal airflow, the CHECK BAG light is off. The light comes on whenever the dust bag is full, airflow becomes blocked, or if there is a clog. If that occurs, first check the disposable dust bag. Then check the motor safety filter and other possible clog locations shown in REMOVING CLOGS (page 20).

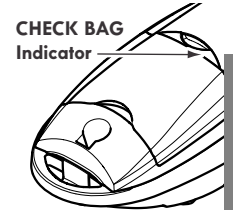

To correct problem: See the TROUBLE-SHOOTING table (page 29-30).

NOTE: The CHECK BAG indicator light may come on when using certain attachments, due to reduced airflow through attachment. The CHECK BAG indicator light may not turn on when the vacuum cleaner is used in low suction power level due to reduced air power.

POWERMATE STORAGE

The wand has a "U" shaped storage hook that slides into the "U" shaped slot on the canister.

The storage hook allows the wands and PowerMate to be stored with the canister to conserve storage space. The canister must be stored on end for this feature to be used.

To attach the PowerMate, it must be in the flat position. Use the handle release pedal to place it in this position.

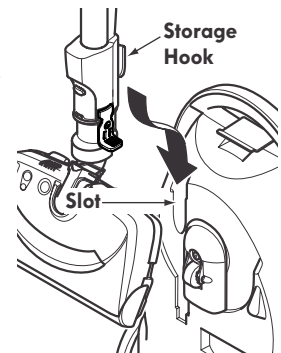

The wand will slip out of the slot as it is lifted up for use and will slide into the slot as it is lowered for storage.

CANISTER CARE

REMOVING CLOGS

The vacuum cleaner creates suction that picks up dirt. Rapidly moving air carries the dirt to the dust bag through the airflow passages. The dust bag lets the air pass through, while it traps the dirt.

For best cleaning results, keep the airflow passage open. Check the starred (★) areas occasionally for clogs. Turn off and unplug vacuum cleaner from outlet before checking.

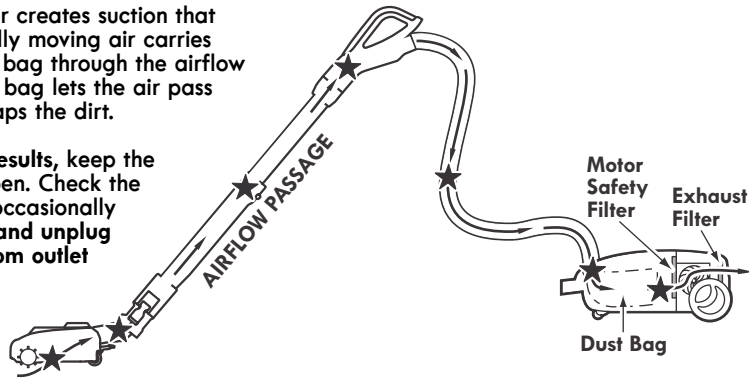

TO CHECK FOR CLOGS:

- Check dust bag and change if full. See **DUST BAG CHANGING** (page 21).
- Check motor safety filter and exhaust filter and replace if dirty. See **MOTOR SAFETY FILTER CHANGING** (page 22) and **EXHAUST FILTER CHANGING** (page 23).
- Check PowerMate for any dirt or debris in the belt path area or in the agitator area. Carefully remove any string or debris located on the agitator or end caps. See **TO CLEAN AGITATOR** (page 25).

If the vacuum cleaner still has poor suction, do the following:

1. Connect the hose to the canister and turn vacuum cleaner on. Check the end of the hose for suction. If there is good suction on the hose handle, there is no clog in the hose. If the suction is bad, remove any dirt or debris in the hose and handle.
2. Connect hose handle to wand. Check the end of the wand for suction. If there is good suction at the end of the wand, there is no clog in the wand. If the suction is bad, remove any dirt or debris in the wand.
3. Check PowerMate swivel. Remove any dirt or debris.

CLEANING EXTERIOR AND ATTACHMENTS

1. Turn off and unplug vacuum cleaner. **DO NOT** drip water on vacuum cleaner.

2. To clean exterior, or to reduce static electricity and dust build-up, wipe outer surface of vacuum cleaner and attachments. Use a clean, soft cloth that has been dipped in a solution of mild liquid detergent and water, then wrung dry. Wipe dry after cleaning.

CAUTION

Do not use attachments if they are wet. Attachments used in dirty areas, such as under a refrigerator, should not be used on other surfaces until they are washed. They could leave marks.

ACCESORIOS

⚠ CUIDADO

NO instale ni retire el mango ni los tubos cuando la aspiradora esté encendida. Esto podría causar chispas y dañar los contactos eléctricos o control electrónico.

ACCESORIOS DEL MANGO

NOTA: Si tiene instalada la PowerMate, apague la aspiradora antes de quitar el mango de los tubos.

1. Oprima el botón de liberación rápida del mango para liberar el mango y tire del mango hacia arriba.

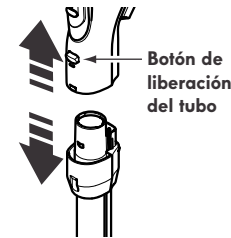

2. Deslice el accesorio deseado con firmeza sobre el mango. Consulte: **CUADRO DE USO DE LOS ACCESORIOS** (pág 16).

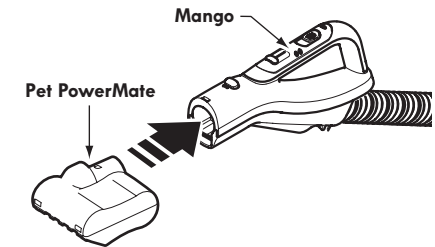
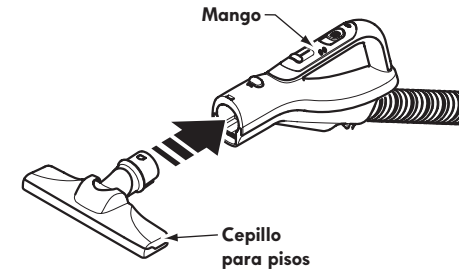
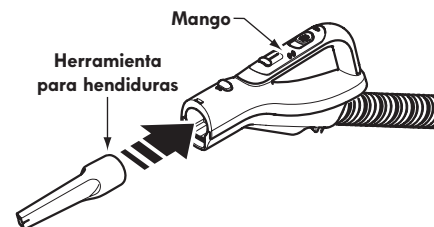
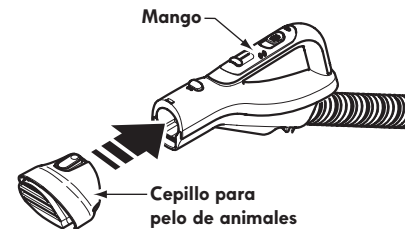
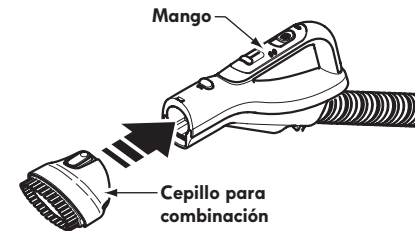

NOTA: Para remover el cepillo de combinación, presione el botón liberador y sepárelo.

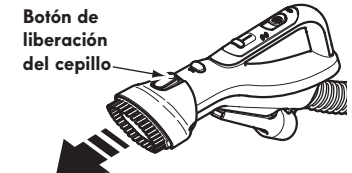

NOTA: Para remover el cepillo de piso y/o el cepillo para pelo de mascotas, presione el botón liberador del tubo y sepárelo.

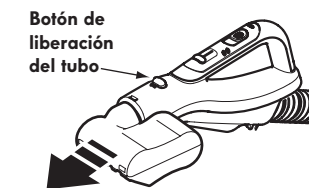
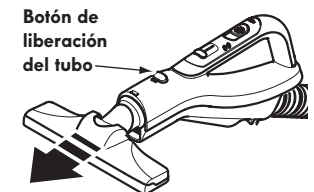

ESCALERAS

ADVERTENCIA

Peligro de lesión personal

Tenga cuidado si coloca el receptáculo sobre escalones. Si se cae, podría causar lesión personal o daño a la propiedad.

CUIDADO

Peligro de lesión personal y daño al producto

No jale de la manguera para mover la aspiradora de un escalón al siguiente. Cuando termine de limpiar un área use la manija en la aspiradora para moverla a otro lugar para continuar la limpieza.

SOSTÉN PARA LA ESCALERA

El sostén para la escalera esta situado en el cuerpo y ayudará a evitar que la aspiradora se deslice cuando se está utilizado en las escaleras. Durante la operación normal de la aspiradora mientras que está en la posición horizontal, las ruedas del cuerpo giren libremente 360°.

La característica del **STAIR GRIP** (Sostén para la Escalera) permite que las ruedas del cuerpo se traben automáticamente en posición cuando la aspiradora esta colocada en escaleras residenciales.



NOTA: Asegúrese que la aspiradora esté descansando con seguridad sobre las escaleras y el base para piso está en la posición bloqueada antes de usarla.

SUGERENCIAS SOBRE EL AJUSTE DE NIVEL DE PELO DE LA ALFOMBRA

Use el ajuste **XLO** (bajo) para obtener la mejor limpieza a fondo. Por otra parte, quizás se requiera elevar el nivel para facilitar algunas tareas, como por ejemplo cuando se trata de tapetes y algunas alfombras de pelo largo, y para impedir que la aspiradora se apague. Se sugieren los siguientes ajustes:

HI – Pelo muy largo y suelto, tapetes, alfombras muy acojinadas.

MED – Pelo mediano a largo.

LO – Pelo corto a mediano.

XLO – La mayoría de las alfombras y pisos descubiertos.

LIMPIADOR DE ORILLAS

Los activos cepillos limpiadores de orillas estan en cada lado de la PowerMate. Pase la PowerMate junto a las paredes o junto a los muebles para ayudar a eliminar la tierra acumulada en las orillas de la alfombra.



El dispositivo giratorio de la manguera 360° permite que ésta gire sin necesidad de mover el receptáculo. Esto es muy útil para limpiar en áreas pequeñas. Asegúrese de que la manguera no esté torcida antes de jalar el receptáculo.

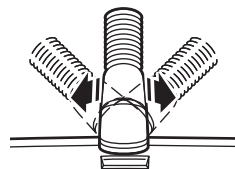

DUST BAG CHANGING

For best cleaning results, the dust bag should be changed often. The **CHECK BAG** indicator light will come on when the dust bag needs to be changed or the airflow is blocked.

NOTE: Use replacement dust bag **STYLE Q** or **KC16KDRGZ0U0**, see part number detail in **REPLACEMENT PARTS** (page 5).

REMOVING DUST BAG

1. Turn off and unplug vacuum cleaner.
2. Remove hose from canister. (See **ASSEMBLY INSTRUCTIONS**, page 8).
3. Pull hood release out and up.

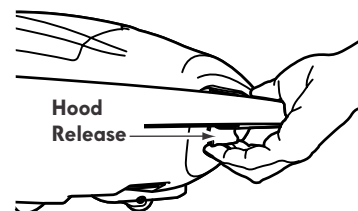

4. Lift canister hood.

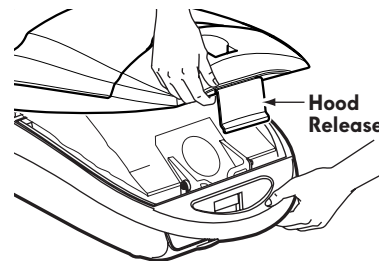

5. Pull dust bag out of the red bag mount and dispose of dust bag.

NOTE: Check the motor safety filter and replace, if necessary. (See **MOTOR SAFETY FILTER CHANGING**, page 22).



NOTE: The red bag mount will flip forward after removing dust bag. This will prevent the hood from closing until a new dust bag is installed.

REPLACING DUST BAG

Note: **DO NOT** bend or crease the middle of the cardboard when installing the dust bag into the bag mount slots.

1. Verify that vacuum cleaner is unplugged.

2. Rotate red bag mount down and install dust bag into slots per illustration, pushing down until the cardboard tab locks into position and the holes align.



3. Tuck the dust bag securely into the bag cavity so that none of the dust bag is able to be pinched by the hood.

4. Close and latch canister hood.

5. Insert hose into canister until it snaps in place. (See **ASSEMBLY INSTRUCTIONS**, page 8).

CAUTION

NEVER EMPTY OUT AND REUSE A DUST BAG. Very fine materials, such as carpet freshener, face powder, fine dust, plaster, soot, new carpet lint, etc. can clog the dust bag and cause it to burst before it is full and may cause damage to vacuum cleaner motor. Change dust bag more often when vacuuming these materials.

MOTOR SAFETY FILTER CHANGING

The motor safety filter must be replaced when dirty. It should be replaced regularly depending on use conditions. The motor safety filter **CANNOT** be washed as it will lose its dust trapping ability.

NOTE: Use replacement motor safety filter **STYLE CF-1 or 8175084**, see part number detail in **REPLACEMENT PARTS** (page 5).

! WARNING

Electrical Shock Hazard

Turn off and unplug vacuum cleaner from electrical outlet. Do not operate the vacuum cleaner without the motor safety filter. Be sure the filter is dry and properly installed to prevent motor failure and/or electrical shock.

1. Remove the dust bag as outlined in the **DUST BAG CHANGING** section (page 21).
2. Lift the rubber retainer and pull out motor safety filter as shown.

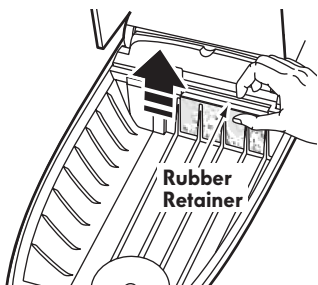

3. Replace the motor safety filter, **white side facing toward dust bag**, by sliding it back into place under the ribs in the bag cavity. Tuck motor safety filter in so that it fits completely under the rubber retainer.

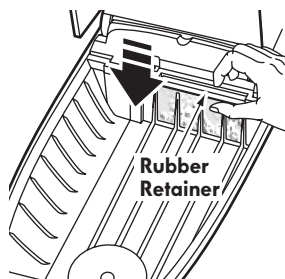

4. Replace the dust bag as outlined in the **DUST BAG CHANGING** section (page 21).

HOOD AND TOOL STORAGE COVER INSTALLATION

It is normal for the canister hood and tool storage cover to come off when opened further than needed. Line up the hinge slots, insert the hinges into the slots, and close the hood and tool storage cover to reinstall.

! CAUTION

Never open canister hood with the tool storage cover open. This will help to prevent damage from occurring to the canister hood and/or tool storage cover.

SUGERENCIAS PARA ASPIRAR

Estilo de limpieza sugerido.

Para obtener la mejor acción de limpieza se recomienda empujar la PowerMate en dirección directamente opuesta a usted y jalarla en línea recta. Al final de cada pasada de regreso, cambie la dirección de la PowerMate hacia la siguiente sección a limpiar. Continúe así a través de toda la alfombra o piso de una manera lenta y deslizante.

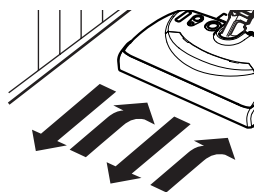

NOTA: Las pasadas rápidas y al azar no logran una limpieza completa.

! CUIDADO

Peligro de lesión personal y daño al producto

Tenga cuidado si el PowerMate y la manguera se dejan en posición vertical pues pueden caerse fácilmente. Si se voltean puede haber daño de propiedad.

! ADVERTENCIA

Peligro de lesión personal y daño al producto

- No atropelle el cordón eléctrico con la PowerMate. Hay un peligro de lesión corporal o daños de propiedad.
- No tire del cordón eléctrico para desenchufarlo de la pared. Si hay daños en el cordón eléctrico o el enchufe, hay un peligro de lesión corporal o daños de propiedad.

DISPOSITIVO GIRATORIO DEL POWERMATE

El dispositivo giratorio gira a la izquierda y a la derecha para maniobrar mejor en espacios reducidos y alrededor de esquinas.

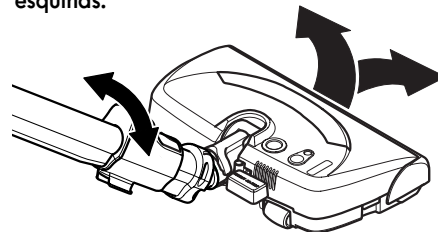

SUJETADOR DE TUBO TELESCÓPICO EN POSICIÓN

Cuando el tubo telescópico es retornado a la posición vertical, el seguro de rotación engancha el tubo telescópico en su lugar. Esto previene la rotación del tubo telescópico y el mango de la manguera para una mejor estabilidad.

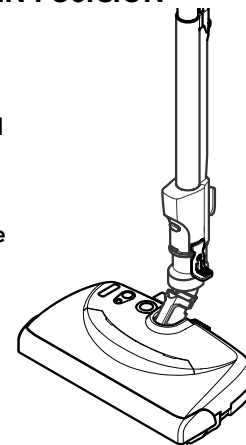

POR DEBAJO DE LOS MUEBLES

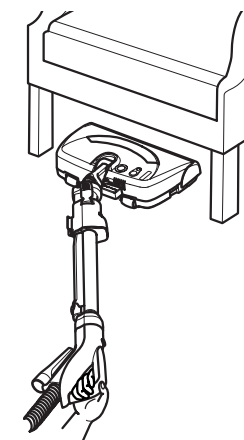

Para maximizar el alcance de la PowerMate por debajo de los muebles, voltear el mango para el lado deseado y bajar el tubo telescópico cerca del piso.

ESPAÑOL

5. Seleccione una posición del interruptor de tres-posiciones en el mango.

CARPET (ALFOMBRA)-enciende los motores del receptáculo y de la PowerMate. La bombilla delantera y el agitador se encenderán.

FLOOR (PISO) - sólo enciende el motor del receptáculo.

OFF (APAGADO) - Apague la aspiradora.

NOTA - Cuando este control está en la posición **FLOOR (PISO)**, la luz de PowerMate, no funciona porque la electricidad no fluye al PowerMate.

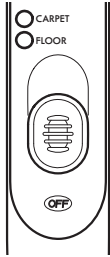

TUBO TELESCÓPICO

La extensión del tubo es ajustable y no requiere el montaje. Para ajustar, empuje el botón de ajuste de extensión y mueva el tubo superior a la posición dedeada

Botón de ajuste de extensión

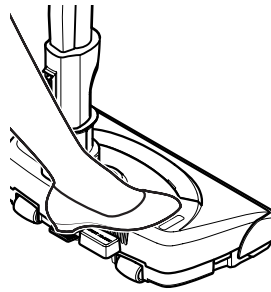
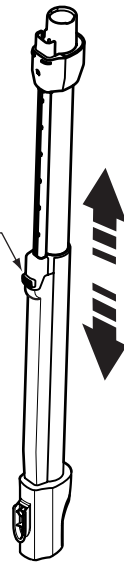

NOTA: Cuando ajuste la longitud de la vara hay que tener el PowerMate con la mano o el pie.

! CUIDADO

NO deje la PowerMate funcionando en un lugar durante ningún espacio de tiempo: se puede dañar la alfombra.

CONTROL ELECTRONICO DE ASPIRACIÓN

El control electrónico de aspiración le permite cambiar la potencia de succión de la aspiradora.



Aumentar aspiración

Disminuir aspiración

Aumento la succión para limpiar muebles y alfombras.

Disminución de la succión para limpiar cortinas y tapetes delgados.

EXHAUST FILTER CHANGING

The exhaust filter must be replaced regularly. Replace the exhaust filter when the entire surface area is covered evenly. The exhaust filter **CANNOT** be washed as it will lose its dust trapping ability.

NOTE: Use replacement exhaust filter **STYLE EF-1 or KC38KCEN1000**, see part number detail in **REPLACEMENT PARTS** (page 5).

! WARNING

Fire and/or Electrical Shock Hazard
Do not operate with a clogged exhaust filter or without the exhaust filter installed.
Do not operate without filter cover installed.

1. Pull out and down on the exhaust filter cover to remove from the canister and lay aside.

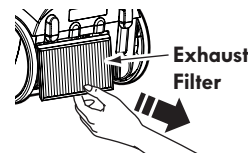
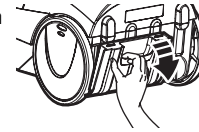

2. Pull the exhaust filter up and out from the rear of the canister.

3. Replace the exhaust filter. Place the new exhaust filter into the canister with the foam seal facing towards the canister.

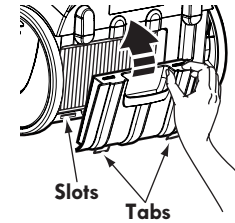
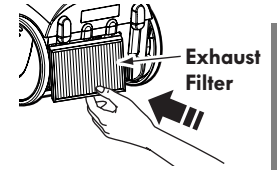

4. Replace the exhaust filter cover by placing the two tabs on the filter cover into the slots on the canister and rotate into place until it snaps closed.

POWERMATE CARE

Always follow all safety precautions when performing maintenance to the PowerMate.

⚠️ WARNING

Electrical Shock Or Personal Injury Hazard

Always turn off and unplug vacuum cleaner before performing maintenance to the vacuum cleaner. Failure to do so could result in electrical shock or personal injury from vacuum cleaner suddenly starting.

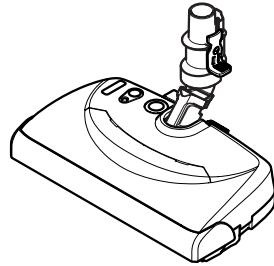

BELT CHANGING AND AGITATOR CLEANING

TO REMOVE BELT

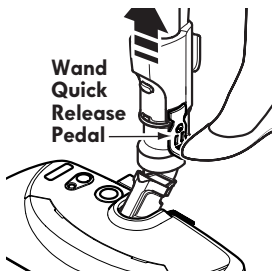

1. Turn off and unplug vacuum cleaner.
2. Remove the wand by pressing the quick release pedal and lifting up on the wand.

3. Turn PowerMate upside down and unscrew four (4) PowerMate cover screws.

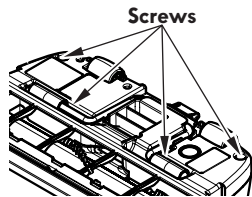

4. Turn PowerMate right side up.
5. While holding the swivel, press handle release pedal and lower the swivel.

6. Lift rear latches up.

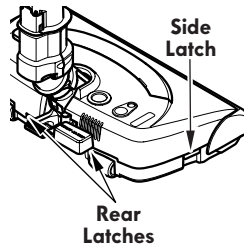

7. Grasp the side latches and pull out.
8. Lift cover upward from back to remove.

9. Note the position of all wiring and dirt sensor board. Lift agitator assembly out and remove worn belt.

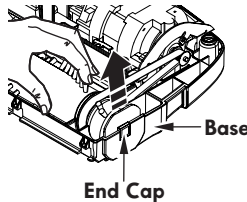

10. Check and clean end cap areas. See **AGITATOR ASSEMBLY** (page 25) for picture of complete agitator assembly.

INSTRUCCIONES DE OPERACIÓN

⚠️ CUIDADO

¡Partes en movimiento! Para reducir el riesgo de daños corporales, no toque el agitador cuando la aspiradora está encendida. El tocar el agitador mientras que está girando puede cortar, contusionar o causar otras lesiones. Siempre apague y desconecte del tomacorriente antes de dar mantenimiento. Tenga cuidado al aspirar cerca de niños.



PARA COMENZAR

⚠️ ADVERTENCIA

Peligro de lesión personal y daño al producto

- **SIEMPRE** apague ante de desconectar.
- El cordón eléctrico se mueve rápidamente durante el enrollamiento. Mantenga alejados a los niños y asegure espacio libre suficiente para evitar lesiones personales al enrollar el cordón.
- **NO** use los enchufes localizados sobre los muebles. Los objetos cercanos podrían resultar dañados.
- Cuando alguna anomalía/desperfección ocurra, pare de usar el producto inmediatamente y desconéctelo del toma corriente.

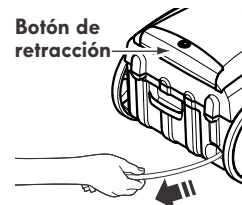

1. Tire del cordón para sacarlo del receptáculo hasta tener la longitud deseada. El cordón no se enrollará hasta que oprima el botón para enrollarlo.

NOTA: Para reducir el riesgo de choque eléctrico, esta aspiradora cuenta con una clavija polarizada, uno de los contactos es más ancho que el otro. La clavija sólo puede introducirse de una manera en el enchufe. Si la clavija no cabe bien en el enchufe, inviértala. Si aún no cabe, llame a un electricista para que instale un enchufe correcto. No altere la clavija de ninguna manera.

2. Conecte el cordón eléctrico polarizado en un enchufe de 120 voltios que se encuentre cerca del piso.

Para enrollar: Apagüé y desconecté la aspiradora. Sujete el enchufe mientras enrolla el cordón para impedir daño o lesión corporal por el movimiento del cordón. Oprima el botón del cordón eléctrico con la mano o con el pie.

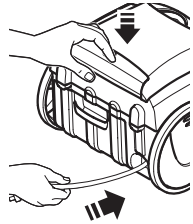

3. Baje el tubo desde la posición vertical pisando el pedal de liberación del mango (**HANDLE RELEASE**).

Pedal de liberación del mango

Pedal de **HEIGHT ADJUST** (selección de nivel del pelo de la alfombra)

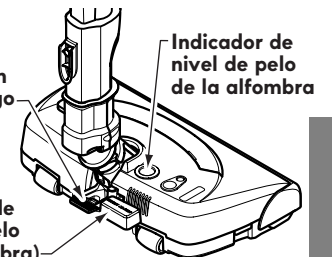

Indicador de nivel de pelo de la alfombra

4. Seleccione una altura del pelo de la alfombra usando el pedal pequeño ubicado en la parte posterior de la PowerMate. El nivel del pelo la alfombra se muestra en el indicador. Consulte **SUGERENCIAS SOBRE EL AJUSTE DE NIVEL DE PELO DE LA ALFOMBRA** (pág 12).

Atención: Refiérase a las recomendaciones del fabricante para limpiar su alfombra. Algunas alfombras más delicadas pueden requerir el uso de la aspiradora con el agitador PowerMate desconectado para prevenir que la alfombra sea dañada.

MANGO

El Cepillo de combinación puede ser almacenado en el mango de la manguera, colocandolo en el mango antes de conectar el tubo telescópico. Desliza el cepillo de combinación firmemente dentro del mango.

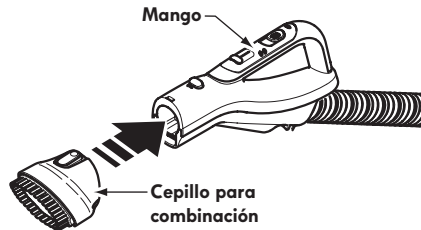

Introduzca el tubo en el mango hasta que el botón quede en posición. Asegúrese de que la manguera no esté torcida.

Para retirar: Oprima el botón de liberación rápida del mango para liberar el mango y tire del mango hacia arriba.

Para Guardar: Para prevenir la presión de la manguera mientras se guarda, desuna la manguera del tubo de la aspiradora. Guarde la manguera en una posición enrollada y floja de tal manera que la tapa de la manguera no se estire.

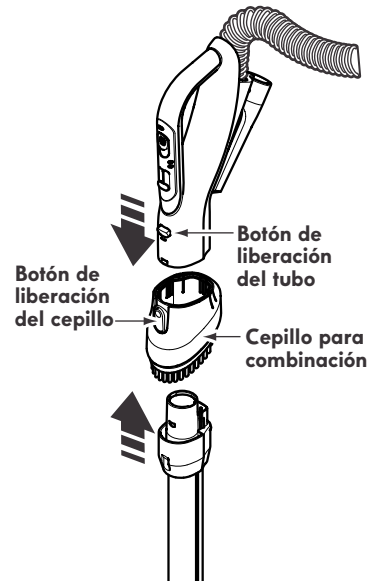

TO CLEAN AGITATOR:

NOTE: In order to keep cleaning efficiency high and to prevent damage to your vacuum cleaner, the agitator must be cleaned every time the belt is changed.

The agitator must also be cleaned according to the following schedule:

Vacuum Cleaner Use	Clean Agitator
HEAVY - (used daily)	every week
MODERATE - (used 2-3 times/week)	every month
LIGHT - (used 1 time/week)	every 2 months

IMPORTANT

Disconnect vacuum cleaner from electrical outlet. Check and remove hair, string and lint build-up frequently in the PowerMate agitator and end cap areas.

Remove any dirt or debris in the belt path area or in the brush roller area.

Carefully remove any string or debris located on the agitator or end caps.

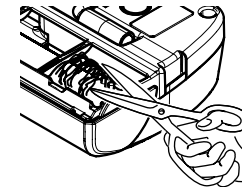

AGITATOR ASSEMBLY

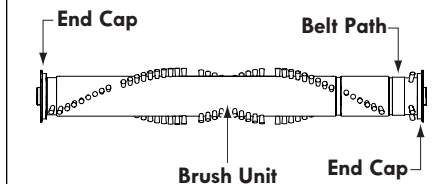

TO REPLACE BELT

NOTE: Use replacement belt **STYLE CB-3**, see part number detail in **REPLACEMENT PARTS** (page 5).

1. Install new belt over motor drive, then over belt path.

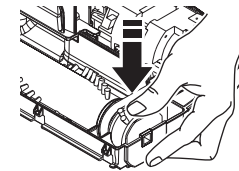
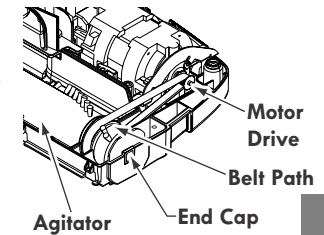

2. Place agitator assembly into PowerMate.

3. **NOTE:** Be sure that the dirt sensor board is positioned in slots and all wiring is tucked back in place.

4. Line up front of cover and base. Rest cover on front edge of base as shown.

5. Rotate cover back. Press cover firmly until side latches snap into place.

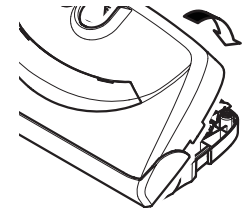

6. Make sure there is no gap between the cover and base and that the rear latches are snapped in place.

7. Turn PowerMate upside down and replace four (4) cover screws.

BULB CHANGING

WARNING

Electrical Shock Or Personal Injury Hazard

Turn off and unplug vacuum cleaner before performing maintenance to the vacuum cleaner. Failure to do so could result in electrical shock or personal injury from the vacuum cleaner suddenly starting.

CAUTION

Do not plug in or turn on until the vacuum cleaner is completely reassembled.

NOTE: Use replacement bulb number 20-5248, see part number detail in **REPLACEMENT PARTS** (page 5).

1. Turn off and unplug vacuum cleaner from electrical outlet.

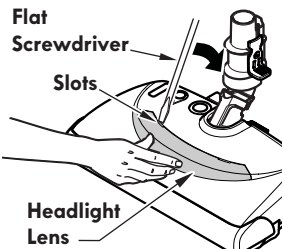

2. Pry light lens out at slots as shown on both sides. Rotate lens up and lift off.

3. Remove the light bulb by pulling straight out.

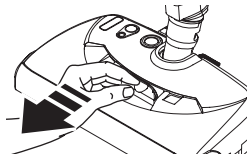

CAUTION

Do not use a bulb rated over 9W (13V). During extended use, heat from the bulb could overheat surrounding plastic parts.

4. To replace the light bulb, carefully insert fully into slot.

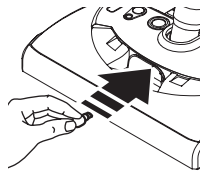

5. To replace light lens, place tab at front of lens into slot.

6. Rotate lens down and firmly snap into place.



Por favor ponga especial atención a éstos recuadros con alerta de riesgo. **ADVERTENCIA:** Esta información le alertará del peligro de fuego, choque eléctrico, quemaduras y lesiones. **CUIDADO:** Esta información le alertara de peligros como lesiones y daños a la propiedad.

INSTRUCCIONES DE ENSAMBLE

ADVERTENCIA

Peligro de choque eléctrico

No conecte la aspiradora hasta que termine de armarla. De lo contrario podría causar un choque eléctrico o lesión corporal.

Antes de armar la aspiradora, revise la **LISTA DE EMBALAJE** (pág 1). Use esta lista para verificar e identificar que ha recibido todos los componentes de su nueva aspiradora Kenmore.

POWERMATE

Alinear el tubo telescópico y introduzca en la PowerMate hasta que el pedal de liberación quede fijo en posición.

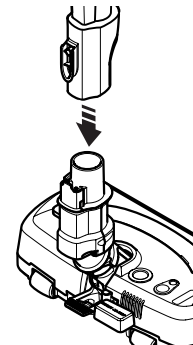

RECEPTÁCULO

1. Abra la tapa del receptáculo.

2. Examine que la bolsa para polvo este instalada correctamente. Consulte las instrucciones de instalación en: **CAMBIO DE LA BOLSA DE POLVO** (pág 20).

3. Examine que el filtro de seguridad del motor que este instalado correctamente. Consulte las instrucciones de instalación en: **CAMBIO DEL FILTRO DE SEGURIDAD DEL MOTOR** (pág 21).

PET POWERMATE

1. Abra la cubierta de almacenaje del Pet PowerMate.

2. Inserte el Pet PowerMate, presiónelo en su lugar hacia abajo.

3. Cierre la cubierta con seguridad.

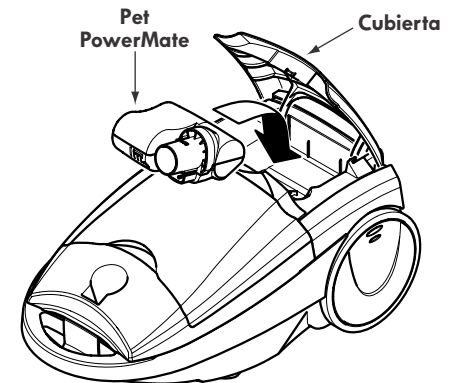

MANGUERA

Alinee la pestaña de sujeción de la manguera y la ranura de la cubierta del receptáculo e introduzca la manguera en el receptáculo hasta que quede fija en posición.

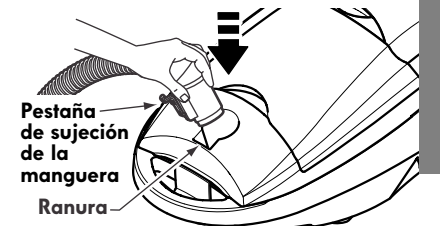

Para retirar:
No abra la cubierta antes de desprender la manguera. Con la cubierta cerrada, tire hacia arriba la lengüeta de seguridad y jale de la manguera.

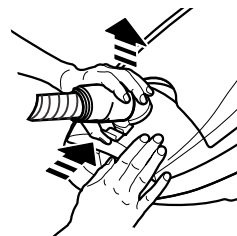

ESPAÑOL

MANGUERA & ACCESORIOS

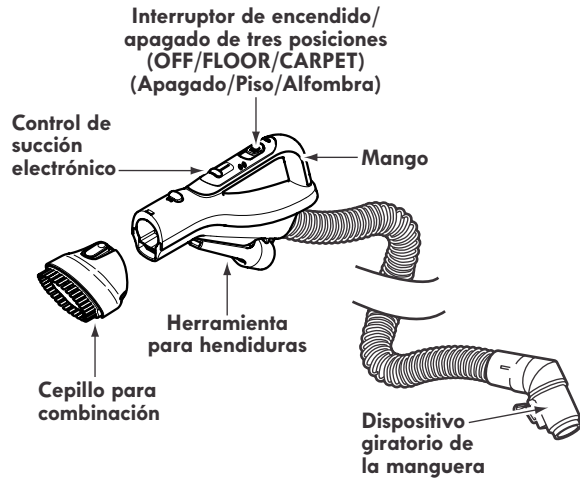

TUBO TELESCOPICO

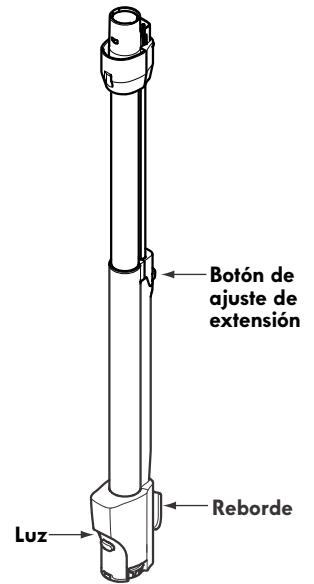

POWERMATE

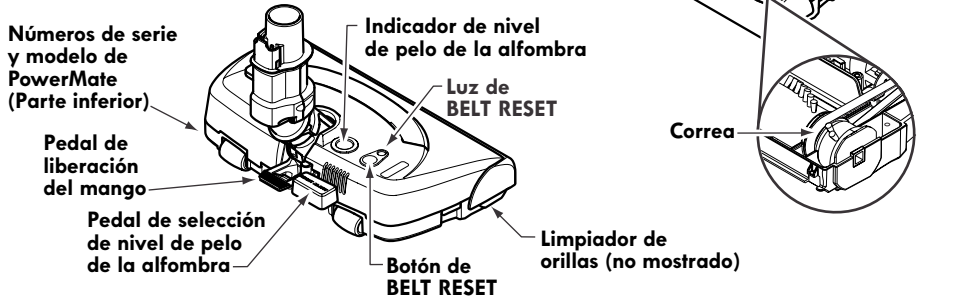

DIRT SENSOR

Although the dirt sensor feature in your Kenmore PowerMate® is designed for years of trouble free use, the passage of dirt through the air passage system can coat the lenses causing the green light to come on and stay on - never switching to red. When this happens the lenses must be cleaned.

CAUTION

Never use water or any cleaning solution when cleaning the lenses. The residue of the water or cleaners will accelerate the recoating of the lenses and make cleaning necessary sooner.

TO CLEAN THE LENSES

1. Remove the wand from the PowerMate by pressing the quick release pedal and lifting up on the wand.

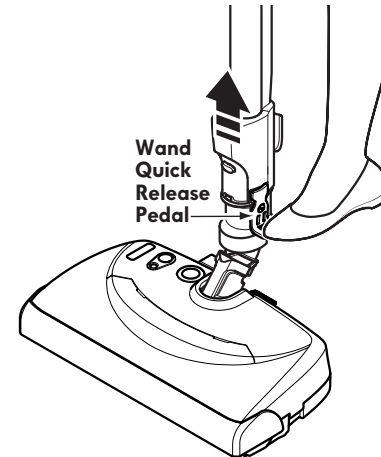

2. As indicated by the illustration, the two dirt sensor elements are located on the inside of the swivel, approximately 4 inches/10 cm down, (note the arrows). Each element should be cleaned periodically. To reach the sensor elements, use a small brush such as a bottle brush. Brush each sensor element several times to remove dust and dirt.

Cross Section View

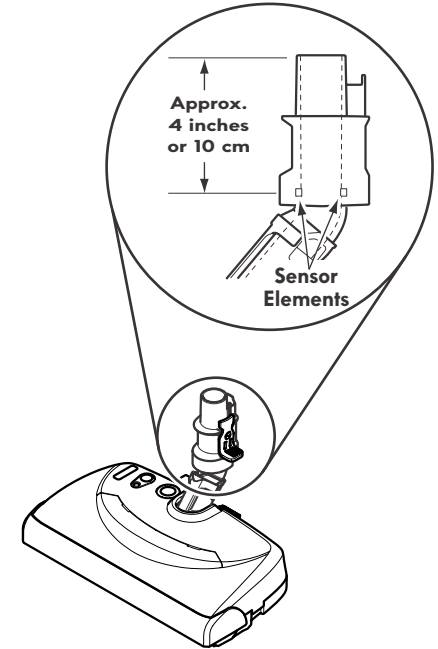

2. Reinstall the wand after cleaning the sensors.

AGITATOR SERVICING

⚠ WARNING

Electrical Shock Or Personal Injury Hazard

Always turn off and unplug vacuum cleaner before performing maintenance to the vacuum cleaner. Failure to do so could result in electrical shock or personal injury from vacuum cleaner suddenly starting.

TO CHECK THE BRUSHES

When brushes are worn to the level of the base support bars, replace the agitator assembly.

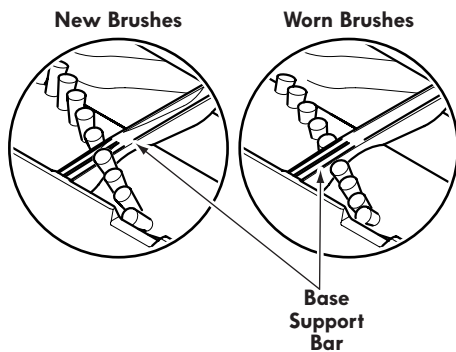

TO REPLACE AGITATOR ASSEMBLY

1. Remove PowerMate cover, belt and agitator assembly. See "To Remove Belt" in **BELT CHANGING AND AGITATOR CLEANING** (page 24-25).
2. Replace agitator assembly. See your separate repair parts list for part number.
3. Reinstall belt and PowerMate cover. See "To replace belt" in **BELT CHANGING AND AGITATOR CLEANING** (page 24-25).

RECEPTÁCULO

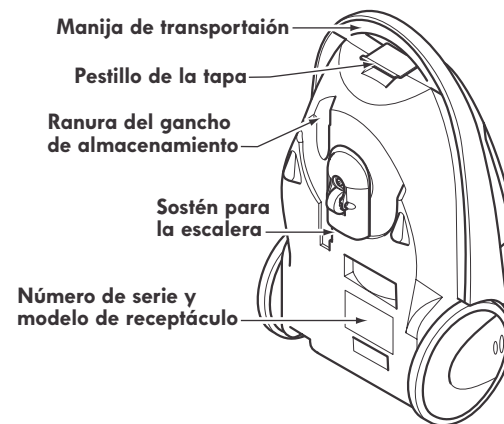
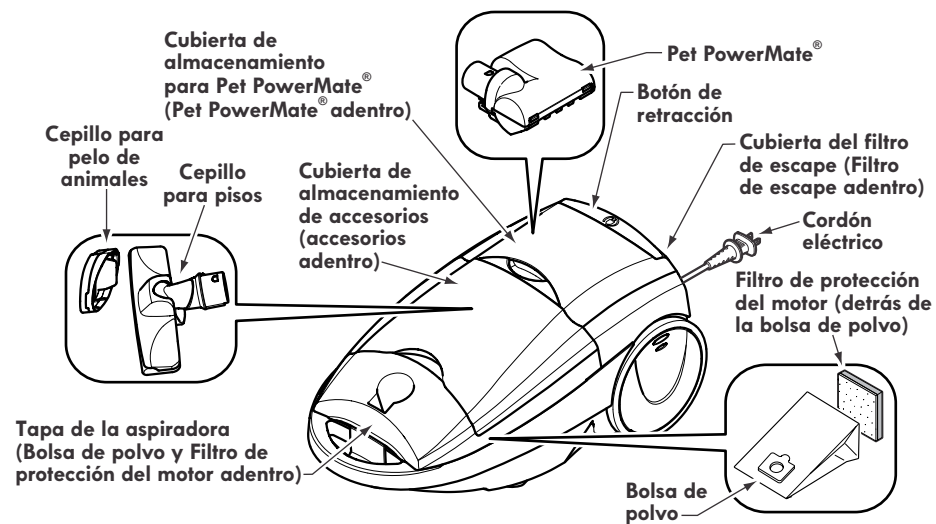

PIEZAS Y CARACTERÍSTICAS

Es importante conocer las piezas y características de su aspiradora para asegurar su uso adecuado y seguro. Examinelas antes de usar su aspiradora.

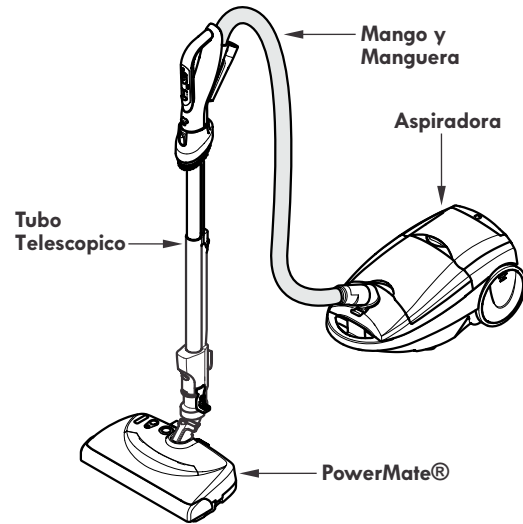

Esta Aspiradora es certificada asthma & allergy friendly™ por la Asthma and Allergy Foundation of America.

PARTES DE REEMPLAZO

Objeto	Estilo No.	Pieza N° en EUA	Pieza N° en Canadá
Correa	CB-3	20-5218	20-40118
Bombilla	-----	20-5248	20-40601
Bolsa de polvo	Q	20-50557	20-50410
Bolsa de polvo *	-----	KC16KDRGZOU0 *	-----
Filtro de escape	EF-1	20-86889	20-40324
Filtro de escape *	-----	KC38KCEN1000 *	-----
Filtro de seguridad del motor	CF-1	20-86883	20-40321

* Utilizar las partes mencionadas anteriormente para mantener certificación AAFA para este modelo. Pedir en línea en www.searspartsdirect.com o llamar al 1-800-252-1698.

TROUBLESHOOTING

Review this table to find do-it-yourself solutions for minor performance problems. Any other service needed should be performed by a Sears or other qualified service agent.

! WARNING

Always turn off and unplug vacuum cleaner before performing maintenance to the vacuum cleaner. Failure to do so could result in electrical shock or personal injury.

PROBLEM	POSSIBLE CAUSE	POSSIBLE SOLUTION
Vacuum cleaner won't start.	<ol style="list-style-type: none"> 1. Unplugged at wall outlet. 2. Tripped circuit breaker/blown fuse at household service panel. 3. Loose hose electrical connections. 	<ol style="list-style-type: none"> 1. Plug in firmly, push ON/OFF switch to on. 2. Reset circuit breaker or replace fuse. 3. Reconnect hose ends. (page 8-9)
Poor job of dirt pick-up.	<ol style="list-style-type: none"> 1. Full or clogged dust bag. 2. Clogged airflow passages. 3. Dirty filters. 4. Wrong height adjust setting. 5. Wrong power level selected. 6. Hole in hose. 7. Worn PowerMate agitator. 8. Worn or broken belt. 9. Dirty agitator or end caps. 10. Tripped belt reset in PowerMate. 	<ol style="list-style-type: none"> 1. Change bag. (page 21) 2. Clear airflow passages. (page 20) 3. Change filters. (page 22-23) 4. Adjust setting. (page 10, 13) 5. Adjust control. (page 11) 6. Replace hose. 7. Change agitator. (page 24-25) 8 & 9. See BELT CHANGING AND AGITATOR CLEANING (page 24-25). 10. Remove any items that may be caught or jammed, then reset. If vacuum cleaner starts and stops again, clean agitator and end caps, then reset. (page 19, 24-25)
Vacuum cleaner starts but shuts off.	<ol style="list-style-type: none"> 1. Hose or hood electrical connections. 2. Tripped belt reset in PowerMate. 3. Tripped thermal protector in canister. 	<ol style="list-style-type: none"> 1. Check connections, reconnect hose ends. (page 8-9) 2. Remove any items that may be caught or jammed, then reset. If vacuum cleaner starts and stops again, clean agitator and end caps, then reset. (page 19, 24-25) 3. See PERFORMANCE FEATURES – "Thermal Protector" (page 19).
PowerMate will not run when attached.	<ol style="list-style-type: none"> 1. PowerMate connections unplugged. 2. Worn or broken belt. 3. Dirty agitator or end caps. 4. Tripped belt reset in PowerMate. 5. Switch not in CARPET position. 	<ol style="list-style-type: none"> 1. Plug in firmly. 2 & 3. See BELT CHANGING AND AGITATOR CLEANING (page 24-25). 4. Remove any items that may be caught or jammed, then reset. If vacuum cleaner starts and stops again, clean agitator and end caps, then reset. (page 19, 24-25) 5. Move switch to CARPET position. (page 11)

ENGLISH

PROBLEM	POSSIBLE CAUSE	POSSIBLE SOLUTION
CHECK BAG Indicator activates.	<ol style="list-style-type: none"> 1. Full or clogged dust bag. 2. Dirty filters. 3. Blocked airflow passage. 4. Certain attachment tools. 	<ol style="list-style-type: none"> 1. Change bag. (page 21) 2. Change filters. (page 22-23) 3. Clear blockage from airflow passage. (page 20) 4. This is normal. Light should go off when tool is removed.
Vacuum cleaner picks up moveable rugs -or- PowerMate pushes too hard.	<ol style="list-style-type: none"> 1. Wrong height adjust setting. 2. Suction too strong. 	<ol style="list-style-type: none"> 1. Adjust setting. (page 10, 13) 2. Select lower power Level. (page 11)
Cord won't rewind.	<ol style="list-style-type: none"> 1. Dirty power cord. 2. Cord jammed. 	<ol style="list-style-type: none"> 1. Clean the power cord. 2. Pull out cord and rewind. (page 10)
Vacuum cleaner leaves marks on carpet.	<ol style="list-style-type: none"> 1. Wrong vacuuming pattern. 	<ol style="list-style-type: none"> 1. See VACUUMING TIPS (page 12).
Constant green light on in dirt sensor.	<ol style="list-style-type: none"> 1. Dirt passage is clogged. 2. Lenses are dirty. 	<ol style="list-style-type: none"> 1. Check for clogs in air passages. (page 20) 2. Clean lenses. (page 27)
No green or red dirt sensor lights.	<ol style="list-style-type: none"> 1. Switch not in CARPET position. 2. No power to sensor board. 	<ol style="list-style-type: none"> 1. Move switch to CARPET position. (page 11) 2. Take to your nearest Sears Service Center.
Red light for BELT RESET is lit on the PowerMate.	<ol style="list-style-type: none"> 1. Tripped belt reset in PowerMate. 	<ol style="list-style-type: none"> 1. Remove any items that may be caught or jammed, then reset. If vacuum cleaner starts and stops again, clean agitator and end caps, then reset. (page 19, 24-25)

Vacuum Cleaner Help Line:
1-877-531-7321
 8:00am-5:00pm EST, M-F
 (U.S.A. and Canada)

INSTRUCCIONES IMPORTANTES DE SEGURIDAD

Lea las instrucciones en este manual antes de armar o usar su aspiradora.

ADVERTENCIA:

Su seguridad es muy importante para nosotros. Para reducir el riesgo de incendio, choque eléctrico, lesión corporal o daños al utilizar su aspiradora, actúe de acuerdo con precauciones básicas de seguridad, entre ellas:

Use su aspiradora únicamente en la forma descrita en este manual. Use únicamente con accesorios recomendados por Sears.

Desconecte el cordón eléctrico antes de componer o limpiar el área del cepillo. La falla de hacer esto puede resultar en choque eléctrico o en el súbito arranque del cepillo.

No abandone la aspiradora cuando esté conectada. Desconéctela cuando no la esté usando y antes de darle mantenimiento.

Para reducir el riesgo de choque eléctrico, no use su aspiradora al aire libre ni sobre superficies mojadas.

No permita que sea utilizada como juguete. Se requiere tener mayor cuidado cuando sea utilizada en la proximidad de niños o por niños.

No use la aspiradora si el cordón o el enchufe están dañados. Si la aspiradora no está funcionando adecuadamente o si se ha dejado caer, está dañada, se ha dejado expuesta a la intemperie o se ha dejado caer en agua, devuélvala a un Centro de servicio de Sears.

No jale ni transporte la aspiradora por el cordón; no use el cordón como mango; no cierre puertas sobre el cordón; no jale el cordón sobre rebordes agudos ni esquinas. No pase la aspiradora sobre el cordón. Mantenga el cordón alejado de superficies calientes.

No desconecte la aspiradora tirando del cordón eléctrico. Para desconectarla, jale el enchufe, no el cordón.

No toque la aspiradora ni el enchufe con las manos mojadas.

No coloque objetos en las aberturas.

No utilice la aspiradora si alguna abertura está bloqueada; manténgala libre de polvo, pelusa, cabellos y cualquiera cosa que podría disminuir el flujo de aire.

Mantenga el cabello, ropa suelta, dedos y todas las partes del cuerpo alejados de las aberturas y piezas mecánicas.

Apague todos los controles antes de desenchufar.

Tenga cuidado especial al utilizar la aspiradora en escalones. No la coloque sobre sillas, mesas, etc. Manténgala en el piso.

No use la aspiradora para aspirar líquidos inflamables o combustibles (gasolina, líquidos para limpieza, perfumes, etc.) ni la use en lugares donde éstos podrían estar presentes. Los vapores de estas sustancias pueden crear un peligro de incendio o explosión.

No levante ninguna cosa que se esté quemando o emitiendo humo, como cigarrillos, cerillos o cenizas calientes.

No use la aspiradora sin tener instalada la bolsa para polvo y/o los filtros.

Cambie siempre a bolsa de polvo para el polvo después de aspirar limpiadores o refrescantes de alfombra, polvos, y polvo fino. Estos productos atascan la bolsa de polvo, reducen la circulación de aire y pueden causar que reviente la bolsa de polvo. La falla de cambiar la bolsa puede causar daño permanente a la aspiradora.

No use la aspiradora para levantar objetos agudos, juguetes pequeños, alfileres, sujetapapeles, etc. Podrían dañar la aspiradora.

No opere sin el filtro de escape ni la cubierta del filtro de escape instalados.

La manguera contiene cables eléctricos. No la use cuando está dañada, cortada, o perforada. Reemplace si está cortada o desgastada. No levante objetos afilados.

Siempre apague y desconecte la aspiradora antes de conectar o desconectar la manguera, el tubo, Pet HandiMate, o la boquilla.

Sujete el enchufe con la mano al enrollar el cordón eléctrico. Para desconectarla, jale el enchufe, no el cordón.

Usted es responsable de asegurar que su aspiradora no sea utilizada por ninguna persona que no pueda manejarla correctamente.

GUARDE ESTAS INSTRUCCIONES

El armado y uso seguro de su aspiradora son su responsabilidad. Esta aspiradora ha sido diseñada exclusivamente para uso doméstico. La aspiradora deberá almacenarse en un lugar seco y en el interior. Lea este Manual de Uso y Cuidado detenidamente, pues contiene información importante sobre seguridad y uso. Esta guía contiene información sobre seguridad debajo de símbolos de advertencia cuidado.

1-877-531-7321

8:00am-5:00pm EST, M-F
(U.S.A. and Canada)

GARANTIA DE LA ASPIRADORA DE KENMORE

Garantía limitada de un año

Si esta aspiradora falla por un defecto en sus materiales o fabricación en el período de un año desde la fecha de compra, cuando se instala, maneja y mantiene siguiendo todas las instrucciones incluidas con el producto, devuélvala a cualquier tienda Sears, Sears Parts & Repair Center (Centro de Reparaciones y Piezas Sears) o a otro distribuidor Kenmore para que reparen el aparato de forma gratuita.

Esta garantía es válida solamente durante 90 días desde la fecha de compra, si la aspiradora se utiliza para otros fines que no sean el uso familiar privado.

Esta garantía cubre exclusivamente los defectos de materiales y fabricación. Sears NO pagará:

1. Los elementos desechables que puedan desgastarse con un uso normal, incluyendo sin carácter excluyente, filtros, correas, lámparas y bolsas.
2. Un técnico del servicio técnico para que enseñe al usuario a instalar, manejar o mantener correctamente el producto.
3. Un técnico del servicio técnico para limpiar o mantener este producto.
4. Daños o avería de este producto si no se ha instalado, manejado o mantenido siguiendo todas las instrucciones incluidas con el producto.
5. Daños o avería a este producto originados por accidente, abuso, uso incorrecto o uso del producto para otros fines distintos de los indicados.
6. Daños o avería de este producto causados por el uso de detergentes, limpiadores, productos químicos o utensilios diferentes a los recomendados en todas las instrucciones que se incluyen con el producto.
7. Daños o averías de las piezas o sistemas causados por modificaciones no autorizadas que se hayan hecho a este producto.

Limitación de responsabilidad de las garantías implícitas; limitación de remedios

El único y exclusivo remedio del cliente bajo esta garantía limitada será la reparación del producto según lo indicado en este documento. Las garantías implícitas, incluyendo las garantías de comerciabilidad o idoneidad para un propósito específico, se limitan a un año o el período más corto permitido por la ley. Sears no será responsable por daños incidentales ni consecuenciales. Algunos estados o provincias no permiten la exclusión o limitación de daños incidentales o consecuenciales, ni limitaciones en la duración de las garantías implícitas de comerciabilidad o idoneidad, por lo que estas exclusiones o limitaciones podrían no aplicar en su caso.

Esta garantía aplica solamente cuando esta aspiradora se utiliza en Estados Unidos o Canadá.

Esta garantía le otorga derechos legales específicos, y usted podría tener otros derechos que varían en función de cada estado.

Sears Brands Management Corporation, Hoffman Estates, IL 60179

Master Protection Agreements

Congratulations on making a smart purchase. Your new Kenmore® product is designed and manufactured for years of dependable operation. But like all products, it may require preventive maintenance or repair from time to time. That's when having a Master Protection Agreement can save you money and aggravation.

The Master Protection Agreement also helps extend the life of your new product. Here's what the Agreement* includes:

- ☑ **Parts and labor** needed to help keep products operating properly under normal use, not just defects. Our coverage goes well beyond the product warranty. No deductibles, no functional failure excluded from coverage — real protection.
- ☑ **Expert service** by a force of more than 10,000 authorized Sears service technicians, which means someone you can trust will be working on your product.
- ☑ **Unlimited service calls and nationwide service**, as often as you want us, whenever you want us.
- ☑ **“No-lemon” guarantee** — replacement of your covered product if four or more product failures occur within twelve months.
- ☑ **Product replacement** if your covered product can't be fixed.
- ☑ **Annual Preventive Maintenance Check** at your request — no extra charge.
- ☑ **Fast help by phone** — we call it **Rapid Resolution** — phone support from a Sears representative on all products. Think of us as a “talking owner's manual.”
- ☑ **Power surge protection** against electrical damage due to power fluctuations.
- ☑ **\$250 Food Loss Protection** annually for any food spoilage that is the result of mechanical failure of any covered refrigerator or freezer.
- ☑ **Rental reimbursement** if repair of your covered product takes longer than promised.
- ☑ **10% discount** off the regular price of any non-covered repair service and related installed parts.

Once you purchase the Agreement, a simple phone call is all that it takes for you to schedule service. You can call anytime day or night, or schedule a service appointment online.

The Master Protection Agreement is a risk free purchase. If you cancel for any reason during the product warranty period, we will provide a full refund. Or, a prorated refund anytime after the product warranty period expires. Purchase your Master Protection Agreement today!

Some limitations and exclusions apply. For prices and additional information in the U.S.A. call 1-800-827-6655.

* Coverage in Canada varies on some items. For full details call Sears Canada at 1-800-361-6665.

Sears Installation Service

For Sears professional installation of home appliances, garage door openers, water heaters, and other major home items, in the U.S.A. or Canada call 1-800-4-MY-HOME®.

TABLA DE CONTENIDO

<p>Antes de usar su aspiradora nueva . . . 1 Lista de embalaje 1 Línea de ayuda de aspiradoras 2 Garantía de la aspiradora de Kenmore 2 Instrucciones importantes de seguridad 3 Piezas y características 4-6 Instrucciones de ensamble 7-8 Instrucciones de operación 9 Para comenzar 9-10 Sugerencias sobre el ajuste de nivel de pelo de la alfombra 12 Accesorios 13-15 Cuadro de uso de los accesorios . . 16 Almacenaje del Pet PowerMate y accesorios 17 Características de rendimiento 18</p>	<p>Cuidado del receptáculo 19 Quitar de los residuos de basura en los conductos 19 Limpieza del exterior y de los accesorios 19 Cambio de la bolsa de polvo 20 Cambio del filtro de seguridad del motor 21 Ensamble de la tapa y la cubierta 21 Cambio del filtro de escape 22 Cuidado de la PowerMate® 23 Cambio de la correa y limpieza del agitador 23-24 Cambio de la bombilla 25 Detector de polvo 26 Cuidado del agitador 27 Reconocimiento de problemas . . . 28-29 Acuerdos maestros de protección . . . 30 Información de asistencia o servicio Posterior Cubierta</p>
---	--

ANTES DE USAR SU ASPIRADORA NUEVA

Por favor lea esta guía que le ayudara a ensamblar y operar su aspiradora nueva de Kenmore en una manera más segura y efectiva.

Para mas información acerca del cuidado y operación de esta aspiradora, llame a su tienda Sears mas cercana. Cuando pregunte por información usted necesitará el número completo de serie y modelo de la aspiradora que está localizado en la placa de los números de modelo y serie.

Use el espacio de abajo para registrar el número de modelo y serie para su nueva aspiradora Kenmore.

Número de Modelo _____

Número de Serie _____

Fecha de Compra _____

Mantenga este libro y su recibo en un lugar seguro para referencias futuras.

LISTA DE EMBALAJE

Su ASPIRADORA KENMORE se empaqa con las siguientes piezas y componentes por separado:

- | | |
|---------------------------------|-----------------------------|
| 1 Receptáculo | 1 Cepillo para combinación* |
| 1 PowerMate® | 1 Cepillo para animales* |
| 1 Manguera | 1 Pet PowerMate® |
| 1 Cepillo para pisos* | 1 Tubo telescopico |
| 1 Herramienta para hendiduras** | 1 Manual de uso y cuidado |
| | 1 Lista de partes |

Cada uno de estos ensambles es mostrado detalladamente en la lista de piezas para reparación.

*Estos artículos se encuentran bajo la cubierta de almacenamiento para accesorios.

**Estos artículos se encuentran en el ensamble del mango y la manguera.

Free Manuals Download Website

<http://myh66.com>

<http://usermanuals.us>

<http://www.somanuals.com>

<http://www.4manuals.cc>

<http://www.manual-lib.com>

<http://www.404manual.com>

<http://www.luxmanual.com>

<http://aubethermostatmanual.com>

Golf course search by state

<http://golfingnear.com>

Email search by domain

<http://emailbydomain.com>

Auto manuals search

<http://auto.somanuals.com>

TV manuals search

<http://tv.somanuals.com>