

# Use & Care Guide

## Manual de Uso y Cuidado



### Vacuum Cleaner

### Aspiradora

Model, Modelo 116.29914  
116.29915

ENGLISH

#### IMPORTANT

Before returning this product-

For replacement parts, please contact:

**Sears Parts and Repair Center**  
**(1-800-4MY-HOME)**

(1-800-469-4663)  
Anytime, day or night  
(U.S.A. and Canada)

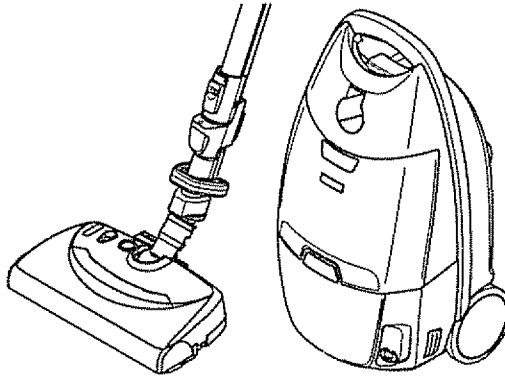

For any other issue, please contact:

**Vacuum Cleaner Help Line**  
**(1-877-531-7321)**

8:00am-5:00pm EST, M-F  
(U.S.A. and Canada)

ESPAÑOL

#### CAUTION:

Read and follow all safety and operating instructions before first use of this product.

#### CUIDADO:

Lea y siga todas las instrucciones de operación y seguridad antes del uso de este producto.

Sears, Roebuck and Co., Hoffman Estates, IL 60179 U.S.A.  
[www.sears.com](http://www.sears.com)

Part No. C01ZDGU10U00-KC01ZDGUZ0U0

Printed in Mexico  
Impreso en México

## TABLE OF CONTENTS

<b>Before Using Your New Vacuum Cleaner</b> . . . . .	2	<b>Canister Care</b> . . . . .	15
Packing List . . . . .	2	Removing Clogs . . . . .	15
<b>Kenmore Vacuum Cleaner Warranty</b> . . . . .	3	Bag Changing . . . . .	16
<b>Important Safety Instructions</b> . . . . .	4	Cleaning Exterior and Attachments . . . . .	17
<b>Parts and Features</b> . . . . .	5-6	Motor Safety Filter Changing . . . . .	17
<b>Assembly Instructions</b> . . . . .	7-8	Exhaust Filter Changing . . . . .	18
<b>Pet PowerMate® Storage</b> . . . . .	8	<b>PowerMate® Care</b> . . . . .	19
<b>Operating Instructions</b> . . . . .	9	Belt Changing and Agitator Cleaning . . . . .	19-20
How to Start . . . . .	9-10	Bulb Changing . . . . .	21
Vacuuming Tips . . . . .	10-11	Dirt Sensor . . . . .	22
Suggested Pile Height Settings . . . . .	11	Agitator Servicing . . . . .	23
Attachments . . . . .	12	<b>Troubleshooting</b> . . . . .	24-25
Attachment Use Table . . . . .	13	<b>Master Protection Agreements</b> . . . . .	26
Performance Features . . . . .	13-15	<b>Requesting Assistance Or Service</b> . . . . .	Back Cover

## BEFORE USING YOUR NEW VACUUM CLEANER

Please read this guide. It will help you assemble and operate your new Kenmore vacuum cleaner in the safest and most effective way.

For more information about vacuum cleaner care and operation, call your nearest Sears store. You will need the complete model and serial numbers when requesting information. Your vacuum cleaner's model and serial numbers are located on the Model and Serial Number Plate.

Use the space below to record the model number and serial number of your new Kenmore vacuum cleaner.

Model No. \_\_\_\_\_

Serial No. \_\_\_\_\_

Date of Purchase \_\_\_\_\_

Keep this book and your sales check (receipt) in a safe place for future reference.

## PACKING LIST

Your KENMORE VACUUM CLEANER is packaged with the following parts and components assembled separately in the carton:

- |                           |                      |
|---------------------------|----------------------|
| 1 Canister Vacuum Cleaner | 1 Combination Brush* |
| 1 PowerMate®              | 1 Pet PowerMate®     |
| 1 Hose Assembly           | 1 Telescoping Wand   |
| 1 Floor Brush*            | 1 Use & Care Guide   |
| 1 Crevice Tool*           | 1 Parts List         |

Each of the above assemblies are shown in detail inside the Repair Parts List.

\*These items are found under the Tool Cover.

## KENMORE VACUUM CLEANER WARRANTY

### One Year Limited Warranty

When assembled, operated and maintained according to all instructions supplied with the product, if this vacuum cleaner fails due to a defect in material or workmanship within one year from the date of purchase, return it to any Sears store, Sears Parts & Repair Center or other Kenmore outlet for free repair.

If this vacuum cleaner is used for other than private family purposes, this warranty applies for only 90 days from the date of purchase.

**This warranty covers only defects in material and workmanship. Sears will NOT pay for:**

1. Expendable items that can wear out from normal use, including but not limited to filters, belts, light bulbs, and bags.
2. A service technician to instruct the user in correct product assembly, operation or maintenance.
3. A service technician to clean or maintain this product.
4. Damage to or failure of this product if it is not assembled, operated or maintained according to all instructions supplied with the product.
5. Damage to or failure of this product resulting from accident, abuse, misuse or use for other than its intended purpose.
6. Damage to or failure of this product caused by the use of detergents, cleaners, chemicals or utensils other than those recommended in all instructions supplied with the product.
7. Damage to or failure of parts or systems resulting from unauthorized modifications made to this product.

ENGLISH

### Disclaimer of implied warranties; limitation of remedies

Customer's sole and exclusive remedy under this limited warranty shall be product repair as provided herein. Implied warranties, including warranties of merchantability or fitness for a particular purpose, are limited to one year or the shortest period allowed by law. Sears shall not be liable for incidental or consequential damages. Some states and provinces do not allow the exclusion or limitation of incidental or consequential damages, or limitations on the duration of implied warranties of merchantability or fitness, so these exclusions or limitations may not apply to you.

This warranty applies only while this vacuum cleaner is used in the United States and Canada.

This warranty gives you specific legal rights, and you may also have other rights which vary from state to state.

**Sears, Roebuck and Co., Hoffman Estates, IL 60179  
Sears Canada Inc., Toronto, Ontario, Canada M5B 2B8**

## IMPORTANT SAFETY INSTRUCTIONS

Read all instructions in this manual before assembling or using your vacuum cleaner.

### **WARNING**

Your safety is important to us. To reduce the risk of fire, electrical shock, injury to persons or damage when using your vacuum cleaner, follow basic safety precautions including the following:

Use your vacuum cleaner only as described in this manual. Use only with Sears recommended attachments.

**Disconnect** electrical supply before servicing or cleaning out brush area. Failure to do so could result in electrical shock or brush suddenly starting.

**Do not** leave vacuum cleaner when plugged in. Unplug from outlet when not in use and before servicing.

To reduce the risk of electrical shock – **Do not** use outdoors or on wet surfaces

**Do not** allow to be used as a toy. Close attention is necessary when used by or near children.

**Do not** use with damaged cord or plug. If vacuum cleaner is not working as it should, has been dropped, damaged, left outdoors, or dropped into water, return it to a Sears Service Center.

**Do not** pull or carry by cord, use cord as a handle, close door on cord, or pull cord around sharp edges or corners. Do not run vacuum cleaner over cord. Keep cord away from heated surfaces.

**Do not** unplug by pulling on cord. To unplug, grasp the plug, not the cord

**Do not** handle plug or vacuum cleaner with wet hands.

**Do not** put any objects into openings.

**Do not** use with any opening blocked; keep free of dust, lint, hair and anything that may reduce airflow.

**Keep** hair, loose clothing, fingers, and all parts of body away from openings and moving parts.

**Turn off** all controls before unplugging.

Use **extra care** when cleaning on stairs. Do not put on chairs, tables, etc. Keep on floor.

**Do not** use vacuum cleaner to pick up flammable or combustible liquids (gasoline, cleaning fluids, perfumes, etc.), or use in areas where they may be present. The fumes from these substances can create a fire hazard or explosion.

**Do not** pick up anything that is burning or smoking, such as cigarettes, matches, or hot ashes.

**Do not** use vacuum cleaner without dust bag and/or filters in place.

**Always** change the dust bag after vacuuming carpet cleaners or freshener, powders and fine dust. These products clog the bag, reduce airflow and can cause the bag to burst. Failure to change bag could cause permanent damage to the vacuum cleaner.

**Do not** use the vacuum cleaner to pick up sharp hard objects, small toys, pins, paper clips, etc. They may damage the vacuum cleaner or dust bag.

**Do not** operate vacuum cleaner without the exhaust filter or exhaust filter door in place (if applicable).

The hose contains electrical wires. **Do not** use when damaged, cut, or punctured. Replace if cut or worn. **Do not** pick up sharp objects.

**Always** turn off and unplug the vacuum cleaner before connecting or disconnecting either hose, Handi-Mate Jr.® (if applicable), or nozzle

**Hold** plug when rewinding onto cord reel. **Do not** allow plug to whip when rewinding.

You are responsible for making sure that your vacuum cleaner is not used by anyone unable to operate it properly.

### **SAVE THESE INSTRUCTIONS**

Proper assembly and safe use of your vacuum cleaner are your responsibilities. Your vacuum cleaner is intended for **Household use**. Read this Use & Care Guide carefully for important use and safety information. This guide contains safety statements under warning and caution symbols.

## PARTS AND FEATURES

It is important to know your vacuum cleaner's parts and features to ensure its proper and safe use. Review these before using your vacuum cleaner.

### PowerMate

Object	Style No.	Part No. in USA	Part No. in Canada
Belt	CB-3	20-5218	20-40118
Headlight Bulb	---	20-5248	20-40601

ENGLISH

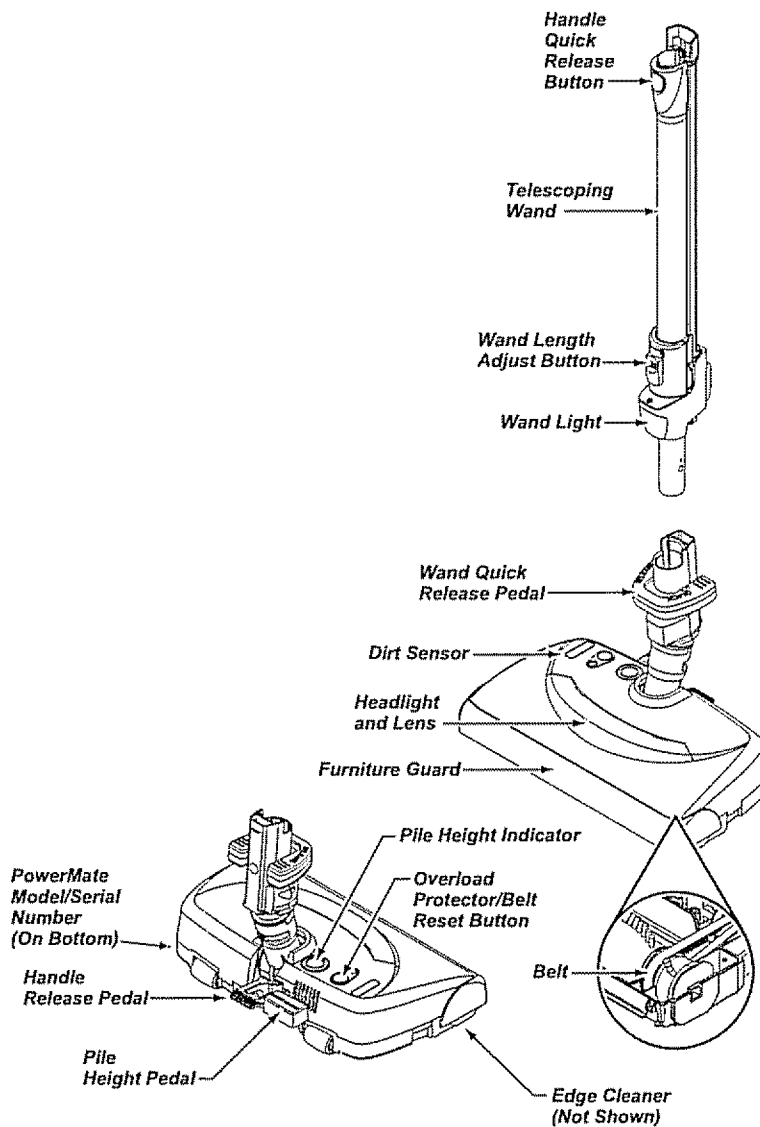

## HOSE

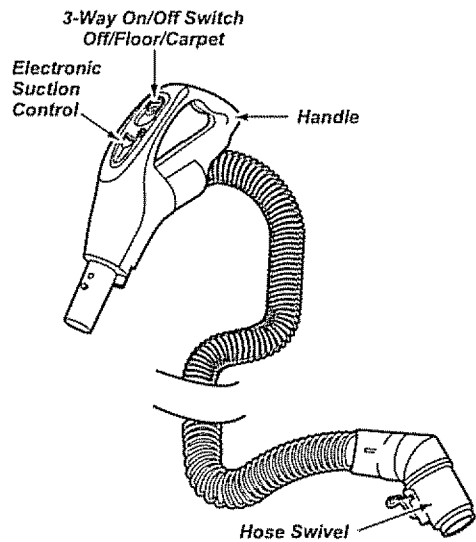

## ATTACHMENTS

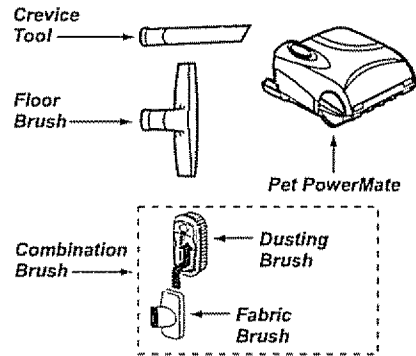

## CANISTER

Object	Style No.	Part No. in USA	Part No. in Canada
Dust Bag	Q	20-50557	20-50410
Exhaust Filter	EF-1	20-86889	20-40324
Motor Safety Filter	CF-1	20-86883	20-40321

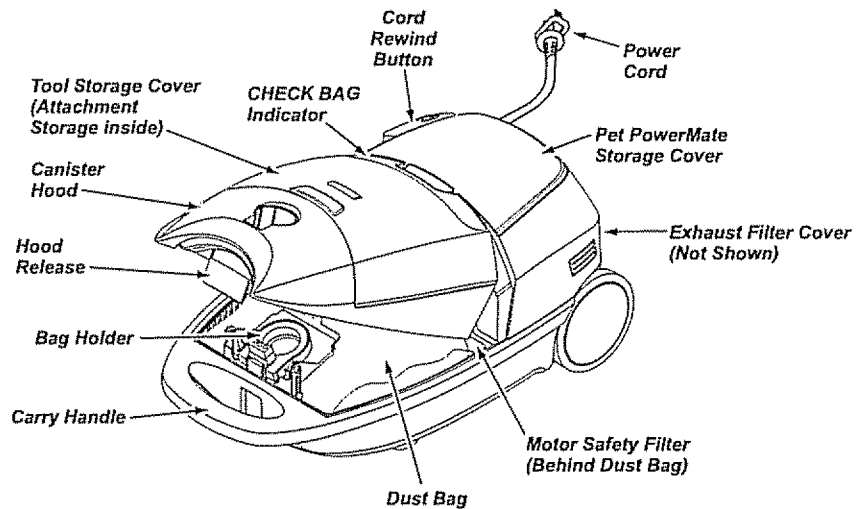



Please pay special attention to these hazard alert boxes, and follow any instructions given. **WARNING** statements alert you to such dangers as fire, electric shock, burns and personal injury. **CAUTION** statements alert you to such dangers as personal injury and/or property damage.

## ASSEMBLY INSTRUCTIONS



### WARNING

#### Electrical Shock Hazard

**DO NOT** plug into electrical supply until assembly is complete. Failure to do so could result in electrical shock or injury.

Before assembling vacuum cleaner, check the **PACKING LIST**. Use this list to verify that you have received all the components of your new Kenmore vacuum cleaner.

### WAND-TELESCOPING

The wand length is adjustable and requires no assembly. To adjust, simply push down on the wand adjust button and slide the upper wand to the desired height.

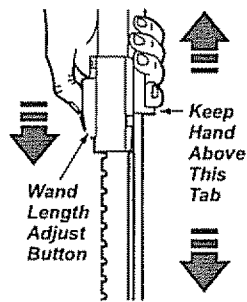

When adjusting the wand length you may have to hold the PowerMate with your hand or foot.

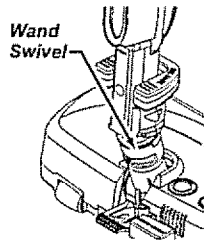

The swivel, located on the PowerMate, allows you to turn the handle to the left or right side to reach farther under low furniture.

### PowerMate

Insert wand into PowerMate until the wand button snaps into place.

To remove: Step on wand release pedal, then pull up on wand.

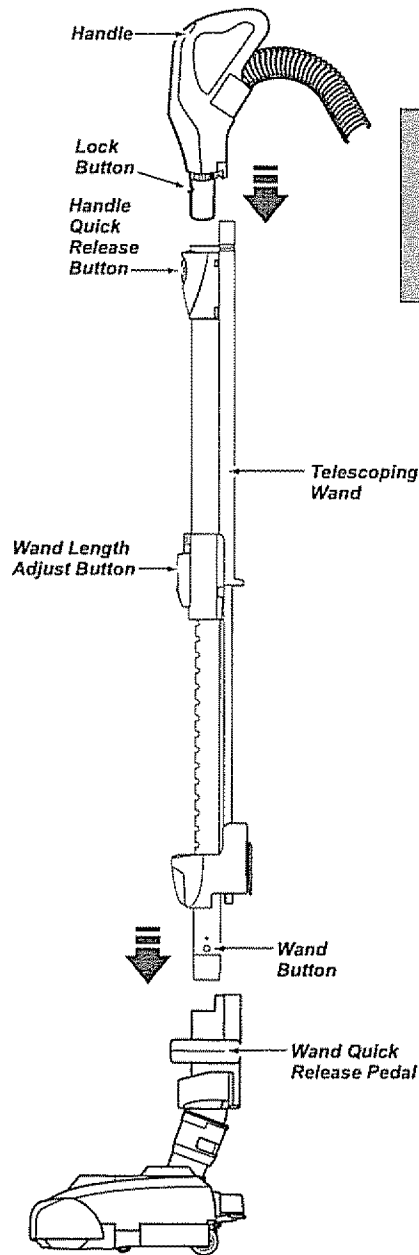

ENGLISH

## CANISTER

1. Open the canister hood.
2. Check to see that the dust bag is properly installed. See **BAG CHANGING** for instructions
3. Check to see that the motor safety filter is properly installed. See **MOTOR SAFETY FILTER CHANGING** for instructions.

## HOOD AND TOOL STORAGE COVER

It is normal for the canister hood and tool storage cover to come off when opened further than needed. Line up the hinge slots, insert the hinges into the slots, and close the hood and tool storage cover to reinstall.

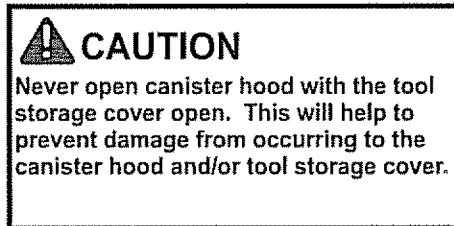

## HOSE

1. Line up the hose latch tab and notch in canister hood and insert hose into canister until it snaps into place

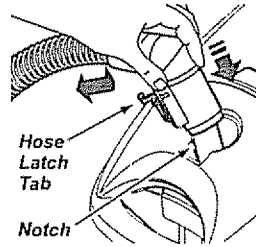

**To remove:** Do not open hood before removing hose. With hood closed, depress hose latch tab and pull upward on hose.

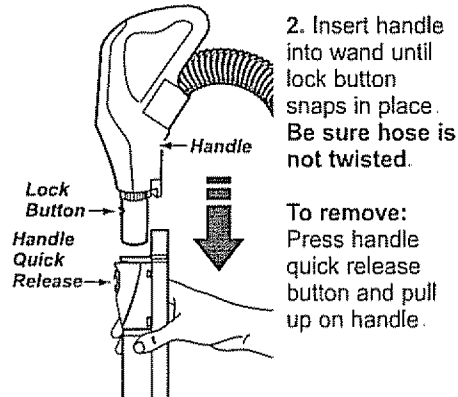

**To store:** Disconnect hose from wand and canister to prevent stress on hose during storage. Store hose in a loosely coiled position so the hose covering is not stressed.

## PET POWERMATE STORAGE

This canister is equipped with an on-board storage area for a Pet PowerMate attachment.

### To Install:

Open the Pet PowerMate storage cover. Insert the Pet PowerMate, press down into place, and close the lid securely.

### To Remove:

Open the storage cover. Remove Pet PowerMate from the storage area and use as needed (see **ATTACHMENTS** and **ATTACHMENT USE TABLE**).

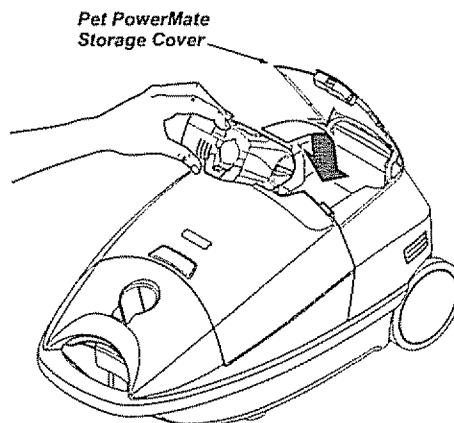



## OPERATING INSTRUCTIONS

### CAUTION

Moving parts! To reduce the risk of personal injury, DO NOT touch the agitator when vacuum cleaner is on. Contacting the agitator while it is rotating can cut, bruise or cause other injuries. Always turn off and unplug from electrical outlet before servicing. Use caution when operating near children.

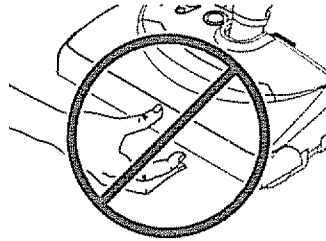

## HOW TO START

### WARNING

Personal Injury and Product Damage Hazard

- DO NOT plug in if switch is in ON position. Personal injury or property damage could result.
- The cord moves rapidly when rewinding. Keep children away and provide a clear path when rewinding the cord to prevent personal injury.
- DO NOT use outlets above counters. Damage from cord to items in surrounding area could occur.

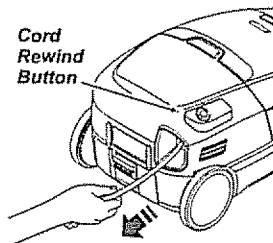

1. Pull cord out of canister to desired length. The cord will not rewind until the cord rewind button is pushed.

**NOTE:** To reduce the risk of electric shock, this vacuum cleaner has a polarized plug; one blade is wider than the other. This plug will fit in a polarized outlet only one way. If the plug does not fit fully in the outlet, reverse the plug. If it still does not fit, contact a qualified electrician to install the proper outlet. Do not change the plug in any way.

2. Plug the polarized power cord into a 120 Volt outlet located near the floor.

To rewind: Turn off and unplug the vacuum cleaner. Hold the plug while rewinding to prevent damage or injury from the moving cord. Push cord rewind button.

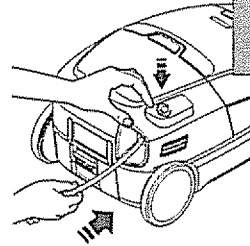

3. Lower wand from upright position by pressing on the handle release pedal.

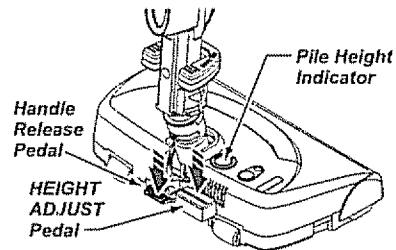

4. Select a pile height setting by pressing the HEIGHT ADJUST pedal on the rear of the PowerMate. The pile height setting shows on the indicator. See **SUGGESTED PILE HEIGHT SETTINGS**.

**Attention:** Refer to your carpet manufacturers cleaning recommendations. Some more delicate carpets may require that they be vacuumed with the PowerMate agitator turned off to prevent carpet damage.

ENGLISH

5. Select a position on the handle three-way On/Off switch.

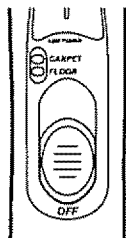

**OFF**

**FLOOR** - turns on the canister motor only.

**CARPET** - turns on both the canister and the PowerMate motors.

**NOTE** - When this switch is in the **FLOOR** position, the wand light, nozzle headlight and dirt sensor **DO NOT** function since no electricity flows to the PowerMate.

### **CAUTION**

**DO NOT** leave the PowerMate running in one spot in the upright position for any length of time. Damage to carpet may occur.

## VACUUMING TIPS

### Suggested sweeping pattern.

For best cleaning action, the PowerMate should be pushed straight away from you and pulled straight back. At the end of each pull stroke, the direction of the PowerMate should be changed to point into the next section to be cleaned. This pattern should be continued across the carpet with slow, gliding motions.

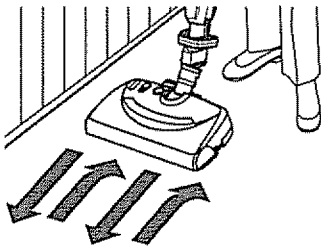

**NOTE:**  
Fast, jerky strokes do not provide complete cleaning.

The nozzle swivel rotates left and right for improved maneuvering in tight spaces and around corners.

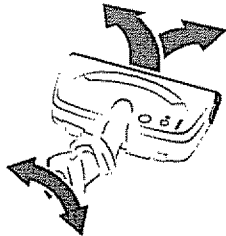

### **CAUTION**

#### Product Damage Hazard

Use care if the PowerMate and wand is left in the upright position as it may tip over easily. Property damage can occur if tipped.

### **WARNING**

#### Personal Injury and Product Damage Hazard

- **DO NOT** run over power cord with PowerMate. Personal injury or product damage could result.
- **DO NOT** pull plug from wall by the power cord. If there is damage to the cord or plug, personal injury or property damage could result.

The hose swivel allows the hose to turn without moving the canister. This is helpful for cleaning in small areas. Check hose for twisting before pulling canister.

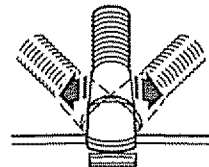

Carpeted stairs need to be vacuumed regularly. For best cleaning results, use **HIGH** setting on electronic suction control.

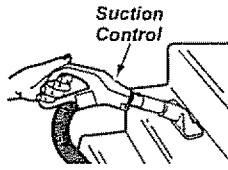

**NOTE:** Be sure the mechanical suction control located on the handle is closed for maximum cleaning power.

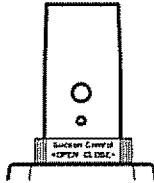

The stair grip located on the caster will aid in preventing the canister from slipping when used on stairs (see **PERFORMANCE FEATURES**).

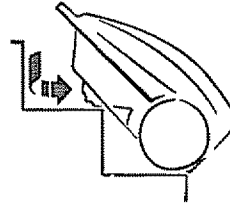

**NOTE:** Be sure the canister is resting securely on the stairs and the caster is in a locked position before using.

For best cleaning results, keep the airflow passage open. Check each assembly area in **REMOVING CLOGS** occasionally for clogs. Turn off and unplug vacuum cleaner from outlet before checking.

ENGLISH

**WARNING**  
Personal Injury Hazard  
Use care if canister is placed on stairs. It may fall, causing personal injury or property damage.

**CAUTION**  
Product Damage Hazard  
Do not pull on the hose to move the canister from one stair to the next. When finished cleaning in one area use the handle grip on the canister to move the vacuum cleaner to a new location for further cleaning.

**SUGGESTED PILE HEIGHT SETTINGS**

For best deep down cleaning, use the **XLO** setting. However, you may need to raise the height to make some jobs easier, such as scatter rugs and some deep pile carpets, and to prevent the vacuum cleaner from shutting off. Suggested settings are:

- HI** – Shag, deep pile, or scatter rugs.
- MED** – Medium to deep pile.
- LO** – Low to medium pile.
- XLO** – Most carpets and bare floors.

## ATTACHMENTS

### CAUTION

DO NOT attach or remove handle or wands while vacuum cleaner is ON. This could cause sparking and damage the electrical contacts or electronic controls.

### ATTACHMENTS ON HANDLE

**NOTE:** If the PowerMate is attached, turn vacuum cleaner off before removing handle from wand.

1. Press handle quick release button and pull up on handle.

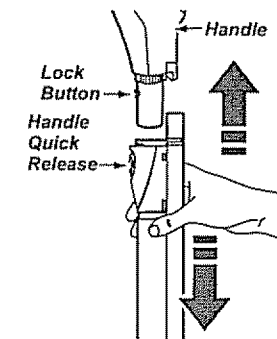
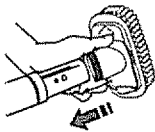

2. Slide attachments firmly on handle as needed. See ATTACHMENT USE TABLE.

### ATTACHMENTS ON WAND

1. To remove wand from PowerMate, lock wand in straight-up position.

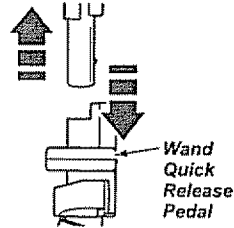
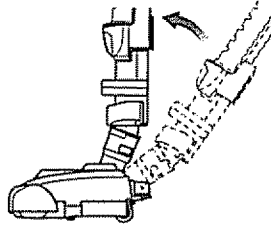

2. Press wand quick release pedal with foot and pull the wand straight up and out of PowerMate.

3. Put attachments on wand as needed. See ATTACHMENT USE TABLE.

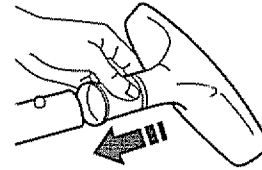





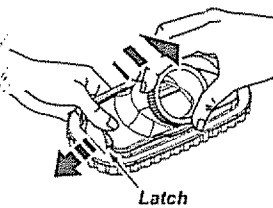
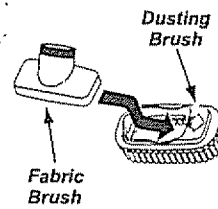

### DUSTING BRUSH

To assemble dusting brush, insert the fabric brush into the dusting brush nozzle and press into place.



To remove, press latch and lift out.

## ATTACHMENT USE TABLE

ATTACHMENT		CLEANING AREA						
		Furniture <sup>1</sup>	Between Cushions <sup>1</sup>	Drapes <sup>1</sup>	Stairs	Bare Floors	Carpeted Floors/Rugs	Walls
Combination Brush	Dusting Brush 	✓		✓				✓
	Fabric Brush 	✓		✓				
Crevice Tool 		✓	✓					
Floor Brush 					✓	✓		✓
PowerMate 						✓ <sup>2</sup>	✓	
Handi-Mate Jr. <sup>3</sup> 		✓			✓			
Pet PowerMate <sup>3, 4</sup> 		✓			✓			

ENGLISH

1. Always clean attachments before using on fabrics
2. 3-way On/Off switch should be in **FLOOR** position.
3. Some Models; Handi-mate Jr® and Pet PowerMate attachment instructions are included with the products
4. Pet PowerMate can only be used on the hose handle.

## PERFORMANCE FEATURES

### **WARNING**

#### Personal Injury Hazard

Always turn off and unplug the vacuum cleaner before cleaning the agitator area as agitator may suddenly restart. Failure to do so can result in personal injury.

### EDGE CLEANER

Active brush edge cleaners are on both sides of the PowerMate. Guide either side of the PowerMate along baseboards or next to furniture to help remove dirt trapped at carpet edges.

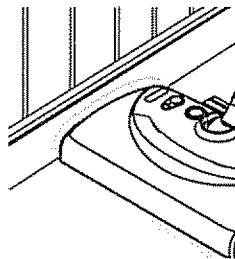

### OVERLOAD PROTECTOR

The PowerMate has built-in protection against motor and belt damage should the agitator jam. If the agitator slows down or stops, the overload protector shuts off the PowerMate and the red light will come on. The canister motor will continue to run.

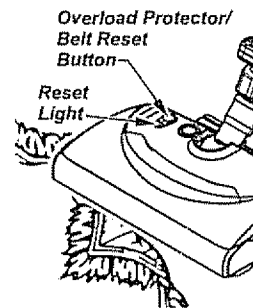

**To correct problem:** Turn off and unplug vacuum cleaner, remove obstruction, then press **BELT RESET** button.

**If the problem persists, have the vacuum cleaner serviced by a Sears or other qualified service agent.**

## STAIR GRIP

During normal operation while the canister is in the horizontal position, the caster wheel rotates freely 360°.

In order to prevent the canister from slipping on stairs, the **STAIR GRIP** feature automatically locks the caster wheel in position when the canister is raised 25° from horizontal to vertical position.

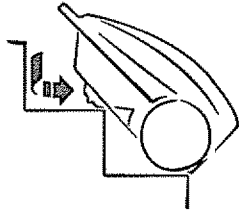

## WAND LIGHT



This vacuum cleaner is equipped with a light on the extension wand. This light will operate only when the vacuum cleaner is in **CARPET** mode (see **HOW TO START**). The light will operate when attached or not attached to the PowerMate.

The light can be used for lighting hard to reach locations.

## CHECK BAG INDICATOR

When the vacuum cleaner is running with normal airflow, the **CHECK BAG** light is off. The light comes on whenever the airflow becomes blocked. If that occurs, first check the disposable dust bag. **Then check the motor safety filter and other possible clog locations shown in REMOVING CLOGS.**

CHECK BAG Indicator

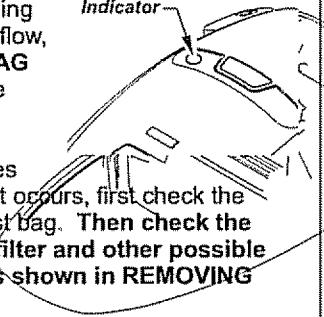

**To correct problem:** See the **TROUBLESHOOTING** table.

**NOTE:** The light may come on when using certain attachments, due to reduced airflow through attachment.

## ELECTRONIC SUCTION CONTROL

The electronic suction control allows you to change the power of the vacuum cleaner suction motor.

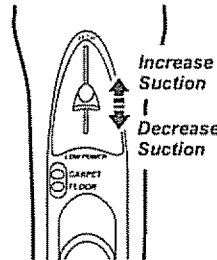

**LOW POWER** decreases suction for draperies and lightweight rugs.

**HIGH** increases suction for upholsteries and carpets.

## MECHANICAL SUCTION CONTROL

The mechanical suction control allows you to adjust the vacuum suction for very light fabrics.

Opening the control decreases suction while closing the control increases suction.

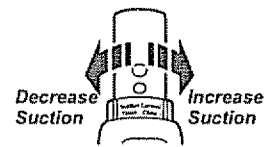

## THERMAL PROTECTOR

This vacuum cleaner has a thermal protector which automatically trips to protect the vacuum cleaner from overheating. If a clog prevents the normal flow of air to the motor, the thermal protector turns the motor off automatically. This allows the motor to cool in order to prevent possible damage to the vacuum cleaner.

**To correct problem:** Turn off and unplug vacuum cleaner to allow the vacuum cleaner to cool and the thermal protector to reset. **Check for and remove clogs, if necessary. Also check and replace any clogged filters. Wait approximately thirty (30) minutes and plug the vacuum cleaner in and turn back on to see if the motor protector has reset.**

## DIRT SENSOR

The DIRT SENSOR light system is mounted on the PowerMate nozzle near the reset button. It consists of a series of two red lights and two green lights.

The lights give you an indication of the amount of dirt particles that are passing through the sensor on its way to the dust bag.

### INITIAL START UP

When the PowerMate is first started, the following light sequence occurs in a two-second time frame:

1. Two reds come on.
2. Two greens are on and will remain on until the PowerMate nozzle is placed in use.

**NOTE:** If the nozzle is on a surface that has dirt on it, dirt will be picked up by the vacuum cleaner and the red lights might stay on.

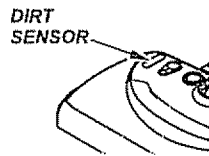

## IN OPERATION

When the PowerMate is being moved back and forth on the floor, the lights will change from one configuration to another as dirt is being vacuumed. As long as the red lights are on, dirt is passing through the wand to indicate that the surface still needs cleaning.

When the green lights stay on as the PowerMate is moved back and forth over an area, the sensor is not seeing enough dirt to warrant further cleaning of that area.

**NOTE:** Dirt sensor lights **DO NOT** function in the **FLOOR** setting.

ENGLISH

## CANISTER CARE

### REMOVING CLOGS

The vacuum cleaner creates suction that picks up dirt. Rapidly moving air carries the dirt to the dust bag through the airflow passages. The dust bag lets the air pass through, while it traps the dirt.

For best cleaning results, keep the airflow passage open. Check the starred areas occasionally for clogs. Turn off and unplug vacuum cleaner from outlet before checking.

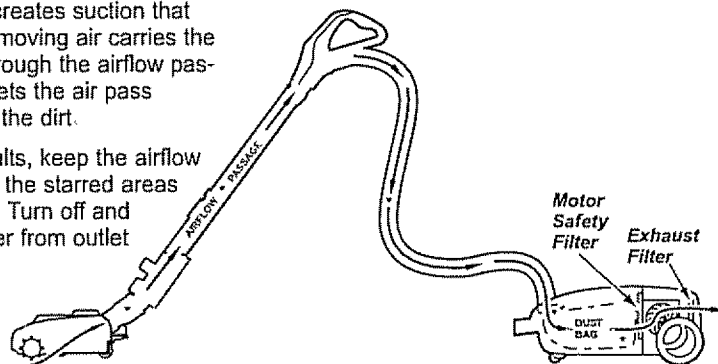

## BAG CHANGING

For best cleaning results, the dust bag should be changed often. The **CHECK BAG** indicator will come on when the bag needs to be changed or the airflow is blocked.

**NOTE:** See **PARTS AND FEATURES** for Bag Number.

1. Turn off and unplug vacuum cleaner.

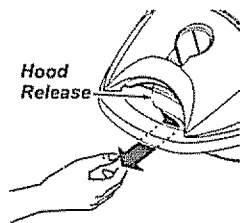

2. Remove hose from canister.

3. Pull hood release out and up, then lift canister hood.

4. Disengage cardboard tab from red bag mount by pulling away and lifting up.

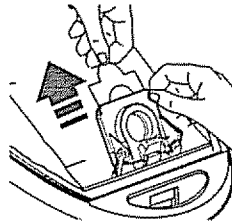

5. Pull bag out of the red bag mount.

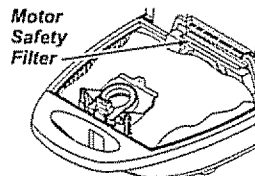

6. Check the motor safety filter and replace, if necessary.

7. The red bag mount will flip forward after removing bag. This will prevent the hood from closing until a new bag is installed.

**Note:** DO NOT bend or crease the middle of the cardboard when installing the bag into the bag mount slots.

8. Rotate red bag mount down and install bag into slots per illustration, pushing down until the cardboard tab locks into position and the holes align.

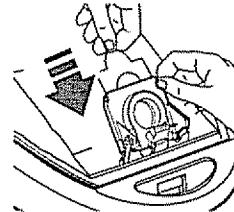

9. Tuck the bag securely into the bag cavity so that none of the bag is able to be pinched by the hood.

10. Close and latch canister hood.

11. Insert hose into canister until it snaps in place.

12. Plug cord into wall outlet.

### CAUTION

**NEVER REUSE A DUST BAG.** Very fine materials, such as carpet freshener, face powder, fine dust, plaster, soot, new carpet lint, etc. can clog the bag and cause it to burst before it is full and may cause damage to vacuum cleaner motor. Change bag more often when vacuuming these materials.



## CLEANING EXTERIOR AND ATTACHMENTS

1. Turn off and unplug vacuum cleaner. DO NOT drip water on vacuum cleaner.
2. To clean exterior, or to reduce static electricity and dust build-up, wipe outer surface of vacuum cleaner and attachments. Use a clean, soft cloth that has been dipped in a solution of mild liquid detergent and water, then wrung dry. Wipe dry after cleaning.

### CAUTION

Do not use attachments if they are wet. Attachments used in dirty areas, such as under a refrigerator, should not be used on other surfaces until they are washed. They could leave marks.

## MOTOR SAFETY FILTER CHANGING

### WARNING

#### Electrical Shock Hazard

Turn off and unplug vacuum cleaner from electrical outlet. Do not operate the vacuum cleaner without the motor safety filter. Be sure the filter is dry and properly installed to prevent motor failure and/or electrical shock.

### MOTOR SAFETY FILTER ELECTROSTATIC

This filter must be replaced when dirty. It should be replaced regularly depending on use conditions. The filter **CANNOT** be washed as it will lose its dust trapping ability.

**NOTE:** See PARTS AND FEATURES for Motor Safety Filter number.

1. Remove the bag as outlined in the BAG CHANGING section.

2. Lift the rubber retainer and pull out motor safety filter as shown.

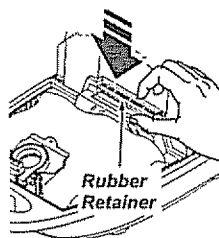
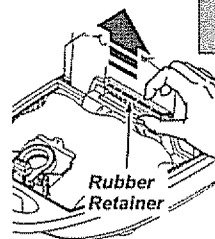

3. Replace the filter, white side facing toward dust bag, by sliding it back into place under the ribs in the bag cavity. Tuck filter in so that it fits completely under the rubber retainer.

4. Replace the bag as outlined in the BAG CHANGING section.

ENGLISH

## EXHAUST FILTER CHANGING



### WARNING

Fire and/or Electrical Shock Hazard  
Do not operate with a clogged exhaust filter or without the exhaust filter installed. Do not operate without filter cover installed.

### EXHAUST FILTER HEPA

The exhaust filter cartridge must be replaced when dirty. Replace the filter when the entire surface area is covered evenly. The filter **CANNOT** be washed as it will lose its dust trapping ability.

**NOTE:** See PARTS AND FEATURES for exhaust filter number.

1. Press latch down to release the exhaust filter cover from slot in canister.

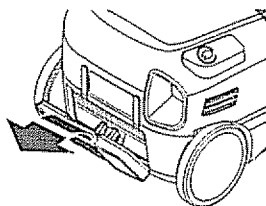
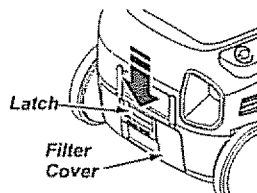

2. Pull filter cover outward to remove from canister.

3. Remove the exhaust filter using the recess as shown.

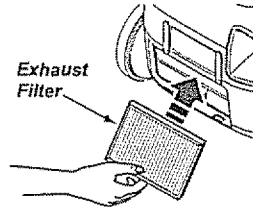
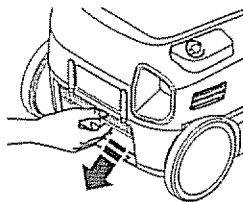

4. Replace the exhaust filter cartridge. Place the new filter into the canister with the foam seal towards the canister.

5. To replace the exhaust filter cover place the two tabs on the filter cover into the slots on the canister.

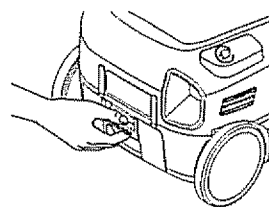
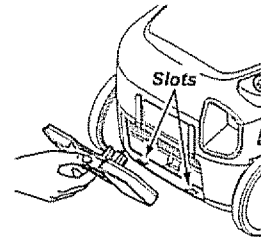

6. While holding latch down rotate filter cover into place.

7. Release latch and verify that filter cover is locked into place.

## POWERMATE CARE

Always follow all safety precautions when performing maintenance to the PowerMate.



### WARNING

Electrical Shock Or Personal Injury Hazard

Always turn off and unplug vacuum cleaner before performing maintenance to the vacuum cleaner. Failure to do so could result in electrical shock or personal injury from vacuum cleaner suddenly starting.

ENGLISH

## BELT CHANGING AND AGITATOR CLEANING

### TO REMOVE BELT

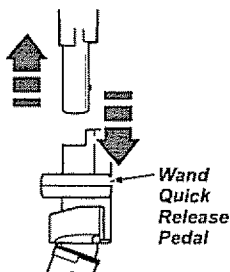

1. Remove the wand by pressing the quick release pedal and lifting up on the wand.

2. Turn PowerMate upside down and unscrew two (2) PowerMate cover screws.

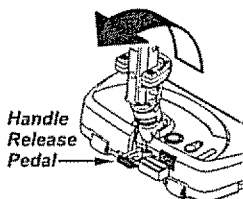
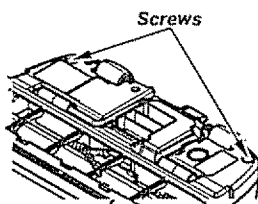

3. Turn PowerMate right side up.

4. Press handle release pedal and lower the swivel.

5. Lift rear latches up.

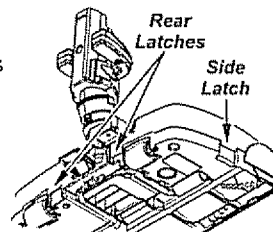

6. Grasp the side latches and pull out.

7. Lift cover upward from back to remove.

8. Lift agitator assembly out and remove worn belt.

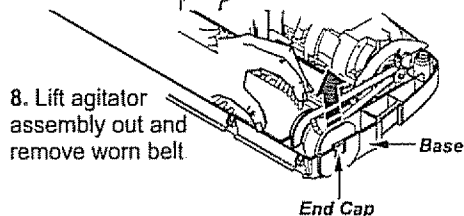

9. Check and clean end cap areas. See **AGITATOR ASSEMBLY** for picture of complete agitator assembly.

## TO CLEAN AGITATOR:

**NOTE:** In order to keep cleaning efficiency high and to prevent damage to your vacuum cleaner, the agitator must be cleaned every time the belt is changed.

The agitator must also be cleaned according to the following schedule:

<u>Vacuum Cleaner Use</u>	<u>Clean Agitator</u>
<b>HEAVY</b> - (used daily)	every week
<b>MODERATE</b> - (used 2-3 times/week)	every month
<b>LIGHT</b> - (used 1 time/week)	every 2 months

## IMPORTANT

Turn off and unplug vacuum cleaner from electrical outlet. Check and remove hair, string and lint build-up frequently in the PowerMate agitator and end cap areas.

Remove any dirt or debris in the belt path area or in the brush roller area.

Carefully remove any string or debris located on the agitator or end caps.

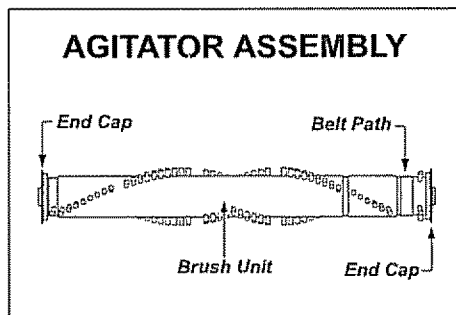

## TO REPLACE BELT

1. Install new belt over motor drive, then over belt path.

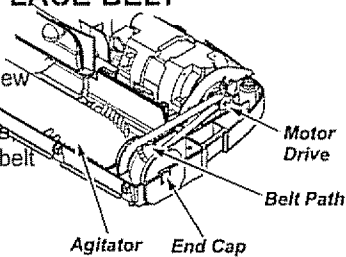

**NOTE:** See PARTS AND FEATURES for Belt number.

2. Place agitator assembly into PowerMate.

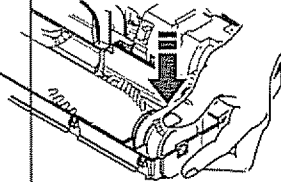

3. **NOTE:** On dirt sensor models be sure that the dirt sensor board is upright and the wires are tucked back in place.

4. Line up front of cover and base. Rest cover on front edge of base as shown.

5. Rotate cover back. Press cover firmly until side latches snap into place.

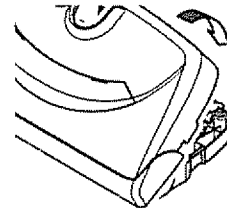

6. Make sure there is no gap between the cover and base and that the rear latches are snapped in place.

7. Turn PowerMate upside down and replace two (2) cover screws.

## BULB CHANGING

### **WARNING**

Electrical Shock Or Personal Injury Hazard

Turn off and unplug vacuum cleaner before performing maintenance to the vacuum cleaner. Failure to do so could result in electrical shock or personal injury from the vacuum cleaner suddenly starting.

### **CAUTION**

Do not plug in or turn on until the vacuum cleaner is completely reassembled.

1. Turn off and unplug vacuum cleaner from electrical outlet.

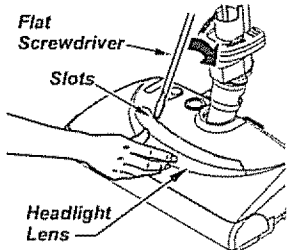

2. Pry light lens out at slots as shown on both sides. Rotate lens up and lift off.

3. Remove the light bulb by pulling straight out.

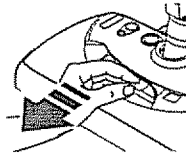

### **CAUTION**

Do not use a bulb rated over 9W (13V). During extended use, heat from the bulb could overheat surrounding plastic parts.

4. To replace the light bulb, carefully insert fully into slot.

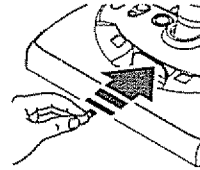

Note: See PARTS AND FEATURES for bulb number.

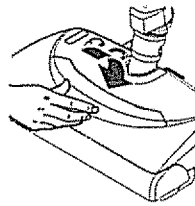

5. To replace light lens, place tab at front of lens into slot.

6. Rotate lens down and firmly snap into place.

ENGLISH

## DIRT SENSOR

Although the dirt sensor feature in your Kenmore PowerMate® is designed for years of trouble free use, the passage of dirt through the air passage system can coat the lenses causing the green light to come on and stay on - never switching to red. When this happens the lenses must be cleaned.



### CAUTION

Never use water or any cleaning solution when cleaning the lenses. The residue of the water or cleaners will accelerate the recoating of the lenses and make cleaning necessary sooner.

### TO CLEAN THE LENSES

1. Remove the wand from the PowerMate by pressing the quick release pedal and lifting up on the wand.

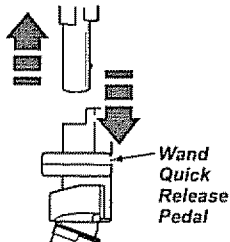

2. As indicated by the illustration, the two dirt sensor elements are located on the inside of the swivel, approximately 3½ inches/90 mm down, (note the arrows). Each element should be cleaned periodically. To reach the sensor elements, use a small brush such as a bottle brush. Brush each sensor element several times to remove dust and dirt.

Cross Section View

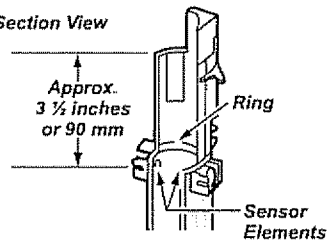

**NOTE:** Looking down inside the swivel you will see a ring. The sensor elements are located just slightly below this ring.

3. Reinstall the wand after cleaning the sensors.

## AGITATOR SERVICING



### WARNING

Electrical Shock Or Personal Injury Hazard

Always turn off and unplug vacuum cleaner before performing maintenance to the vacuum cleaner. Failure to do so could result in electrical shock or personal injury from vacuum cleaner suddenly starting.

### TO CHECK THE BRUSHES

When brushes are worn to the level of the base support bars, replace the agitator assembly.

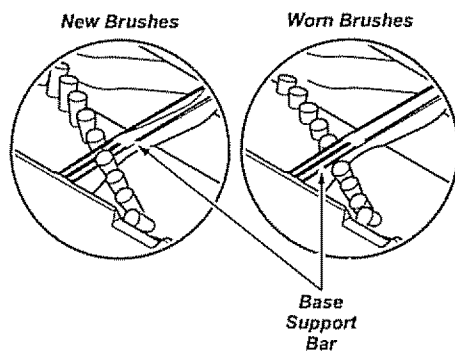

### TO REPLACE AGITATOR ASSEMBLY

1. Remove PowerMate cover, belt and agitator assembly. See "To Remove Belt" in **BELT CHANGING AND AGITATOR CLEANING**.
2. Replace agitator assembly.
3. Reinstall belt and PowerMate cover. See "To replace belt" in **BELT CHANGING AND AGITATOR CLEANING**.

## TROUBLESHOOTING

Review this table to find do-it-yourself solutions for minor performance problems. Any other service needed should be performed by a Sears or other qualified service agent.

### **WARNING**

Always turn off and unplug vacuum cleaner before performing maintenance to the vacuum cleaner. Failure to do so could result in electrical shock or personal injury.

PROBLEM	POSSIBLE CAUSE	POSSIBLE SOLUTION
Vacuum cleaner won't start.	<ol style="list-style-type: none"> <li>1. Unplugged at wall outlet.</li> <li>2. Tripped circuit breaker/blown fuse at household service panel.</li> <li>3. Loose hose electrical connections</li> </ol>	<ol style="list-style-type: none"> <li>1. Plug in firmly, push ON/OFF switch to on</li> <li>2. Reset circuit breaker or replace fuse.</li> <li>3. Reconnect hose ends.</li> </ol>
Poor job of dirt pick-up.	<ol style="list-style-type: none"> <li>1. Full or clogged dust bag</li> <li>2. Clogged airflow passages.</li> <li>3. Dirty filters.</li> <li>4. Wrong pile height setting.</li> <li>5. Wrong power level selected.</li> <li>6. Hole in hose.</li> <li>7. Worn PowerMate agitator.</li> <li>8. Worn or broken belt.</li> <li>9. Dirty agitator or end caps.</li> <li>10. Canister hood open</li> <li>11. Tripped overload protector in PowerMate</li> </ol>	<ol style="list-style-type: none"> <li>1. Change bag</li> <li>2. Clear airflow passages</li> <li>3. Change filters.</li> <li>4. Adjust setting</li> <li>5. Adjust control.</li> <li>6. Replace hose.</li> <li>7. Change agitator.</li> <li>8 &amp; 9. See <b>BELT CHANGING AND AGITATOR CLEANING</b></li> <li>10. Close and latch hood.</li> <li>11. Remove any items that may be caught or jammed, then reset. If vacuum cleaner starts and stops again, clean agitator and end caps, then reset.</li> </ol>
Vacuum cleaner starts but shuts off.	<ol style="list-style-type: none"> <li>1. Hose or hood electrical connections.</li> <li>2. Tripped overload protector in PowerMate</li> <li>3. Tripped thermal protector in canister.</li> </ol>	<ol style="list-style-type: none"> <li>1. Check connections, reconnect hose ends.</li> <li>2. Remove any items that may be caught or jammed, then reset. If vacuum cleaner starts and stops again, clean agitator and end caps, then reset.</li> <li>3. See <b>PERFORMANCE FEATURES – "Thermal Protector."</b></li> </ol>
PowerMate will not run when attached.	<ol style="list-style-type: none"> <li>1. PowerMate connections unplugged.</li> <li>2. Worn or broken belt.</li> <li>3. Dirty agitator or end caps.</li> <li>4. Tripped overload protector in PowerMate.</li> <li>5. Switch not in <b>CARPET</b> position.</li> </ol>	<ol style="list-style-type: none"> <li>1. Plug in firmly</li> <li>2 &amp; 3. See <b>BELT CHANGING AND AGITATOR CLEANING.</b></li> <li>4. Remove any items that may be caught or jammed, then reset. If vacuum cleaner starts and stops again, clean agitator and end caps, then reset.</li> <li>5. Move switch to <b>CARPET</b> position.</li> </ol>



PROBLEM	POSSIBLE CAUSE	POSSIBLE SOLUTION
Constant green light on in dirt sensor.	<ol style="list-style-type: none"> <li>1. Dirt passage is clogged</li> <li>2. Lenses are dirty</li> </ol>	<ol style="list-style-type: none"> <li>1. Check for clogs in air passages.</li> <li>2. Clean lenses.</li> </ol>
No green or red dirt sensor lights.	<ol style="list-style-type: none"> <li>1. Switch not in CARPET position.</li> <li>2. No power to sensor board.</li> </ol>	<ol style="list-style-type: none"> <li>1. Move switch to CARPET position</li> <li>2. Take to your nearest Sears Service Center.</li> </ol>
CHECK BAG Indicator activates.	<ol style="list-style-type: none"> <li>1. Full or clogged dust bag</li> <li>2. Dirty filters</li> <li>3. Blocked airflow passage</li> <li>4. Certain attachment tools</li> </ol>	<ol style="list-style-type: none"> <li>1. Change bag</li> <li>2. Change filters.</li> <li>3. Clear blockage from airflow passage.</li> <li>4. This is normal! Light should go off when tool is removed.</li> </ol>
Vacuum cleaner picks up moveable rugs -or- PowerMate pushes too hard.	<ol style="list-style-type: none"> <li>1. Wrong pile height setting</li> <li>2. Suction too strong</li> </ol>	<ol style="list-style-type: none"> <li>1. Adjust setting.</li> <li>2. Select lower Power Level</li> </ol>
Red light for BELT RESET (overload protector) is lit on the PowerMate.	<ol style="list-style-type: none"> <li>1. Tripped overload protector in PowerMate.</li> </ol>	<ol style="list-style-type: none"> <li>1. Remove any items that may be caught or jammed, then reset. If vacuum cleaner starts and stops again, clean agitator and end caps, then reset.</li> </ol>
Cord won't rewind.	<ol style="list-style-type: none"> <li>1. Dirty power cord</li> <li>2. Cord jammed</li> </ol>	<ol style="list-style-type: none"> <li>1. Clean the power cord.</li> <li>2. Pull out cord and rewind</li> </ol>
Vacuum cleaner leaves marks on carpet.	<ol style="list-style-type: none"> <li>1. Wrong vacuuming pattern</li> </ol>	<ol style="list-style-type: none"> <li>1. See VACUUMING TIPS</li> </ol>

## MASTER PROTECTION AGREEMENTS

### Master Protection Agreements

*Congratulations on making a smart purchase.* Your new Kenmore® product is designed and manufactured for years of dependable operation. But like all products, it may require preventive maintenance or repair from time to time. That's when having a Master Protection Agreement can save you money and aggravation.

The Master Protection Agreement also helps extend the life of your new product. Here's what the Agreement\* includes:

- Parts and labor** needed to help keep products operating properly **under normal use**, not just defects. Our coverage goes **well beyond the product warranty**. No deductibles, no functional failure excluded from coverage— **real protection**.
- Expert service** by a force of more than **10,000 authorized Sears service technicians**, which means someone you can trust will be working on your product.
- Unlimited service calls and nationwide service**, as often as you want us, whenever you want us.
- "No-lemon" guarantee** – replacement of your covered product if four or more product failures occur within twelve months.
- Product replacement** if your covered product can't be fixed.
- Annual Preventive Maintenance Check** at your request – no extra charge.
- Fast help by phone** – we call it **Rapid Resolution** – phone support from a Sears representative on all products. Think of us as a "talking owner's manual."
- Power surge protection** against electrical damage due to power fluctuations.
- \$250 Food Loss Protection** annually for any food spoilage that is the result of mechanical failure of any covered refrigerator or freezer.
- Rental reimbursement** if repair of your covered product takes longer than promised.
- 10% discount** off the regular price of any non-covered repair service and related installed parts.

Once you purchase the Agreement, a simple phone call is all that it takes for you to schedule service. You can call anytime day or night, or schedule a service appointment online.

The Master Protection Agreement is a risk free purchase. If you cancel for any reason during the product warranty period, we will provide a full refund. Or, a prorated refund anytime after the product warranty period expires. Purchase your Master Protection Agreement today!

**Some limitations and exclusions apply. For prices and additional information in the U.S.A. call 1-800-827-6655.**

**\* Coverage in Canada varies on some items. For full details call Sears Canada at 1-800-361-6665.**

### Sears Installation Service

For Sears professional installation of home appliances, garage door openers, water heaters, and other major home items, in the U.S.A. or Canada call **1-800-4-MY-HOME®**.

## TABLA DE CONTENIDO

<b>Antes de usar su aspiradora nueva</b> . . . 1	<b>Cuidado del receptáculo</b> . . . . . 14
Lista de embalaje . . . . . 1	Quitar de los residuos de basura
<b>Garantía de la aspiradora de Kenmore</b> . . . . . 2	en los conductos . . . . . 14
<b>Instrucciones importantes de seguridad</b> . . . . . 3	Cambio de la bolsa . . . . . 15
<b>Piezas y características</b> . . . . . 4-5	Limpieza del exterior y de los accesorios 16
<b>Instrucciones de ensamble</b> . . . . . 6-7	Cambio del filtro de seguridad del motor 16
<b>Almacenaje del Pet PowerMate®</b> . . . . . 7	Cambio del filtro de escape . . . . . 17
<b>Instrucciones de operación</b> . . . . . 8	<b>Cuidado de la PowerMate®</b> . . . . . 18
Para comenzar . . . . . 8-9	Cambio de la correa y limpieza del agitador . . . . . 18-19
Sugerencias para aspirar . . . . . 9-10	Cambio de la bombilla . . . . . 20
Sugerencias sobre el ajuste de nivel de pelo de la alfombra . . . . . 10	Detector de polvo . . . . . 21
Accesorios . . . . . 11	Cuidado del agitador . . . . . 22
Cuadro de uso de los accesorios . . . . . 12	<b>Reconocimiento de problemas</b> . . . 23-24
Características de rendimiento . . . . . 12-14	<b>Acuerdos maestros de protección</b> . . 25
	<b>Información de asistencia o servicio</b> . . . . . Posterior Cubierta

## ANTES DE USAR SU ASPIRADORA NUEVA

Por favor lea esta guía que le ayudara a ensamblar y operar su aspiradora nueva de Kenmore en una manera más segura y efectiva

Para mas información acerca del cuidado y operación de esta aspiradora, llame a su tienda Sears mas cercana. Cuando pregunte por información usted necesitará el número completo de serie y modelo de la aspiradora que está localizado en la placa de los números de modelo y serie.

Use el espacio de abajo para registrar el numero de modelo y serie para su nueva aspiradora Kenmore.

Número de Modelo \_\_\_\_\_

Número de Serie \_\_\_\_\_

Fecha de Compra \_\_\_\_\_

Mantenga este libro y su recibo en un lugar seguro para referencias futuras.

ESPAÑOL

## LISTA DE EMBALAJE

Su ASPIRADOR KENMORE se empaqa con las siguientes piezas y componentes por separado:

- |                                |                             |
|--------------------------------|-----------------------------|
| 1 Receptáculo                  | 1 Cepillo para combinación* |
| 1 PowerMate®                   | 1 Pet PowerMate®            |
| 1 Manguera                     | 1 Tubo telescópico          |
| 1 Cepillo para pisos*          | 1 Manual de uso y cuidado   |
| 1 Herramienta para hendiduras* | 1 Lista de partes           |

Cada uno de estos ensambles es mostrado detalladamente en la lista de piezas para reparación.

\*Estos artículos se encuentran bajo la cubierta de almacenamiento para accesorios.

## GARANTIA DE LA ASPIRADORA DE KENMORE

### **Garantía limitada de un año**

Si esta aspiradora falla por un defecto en sus materiales o fabricación en el período de un año desde la fecha de compra, cuando se instala, maneja y mantiene siguiendo todas las instrucciones incluidas con el producto, devuélvala a cualquier tienda Sears, Sears Parts & Repair Center (Centro de Reparaciones y Piezas Sears) o a otro distribuidor Kenmore para que reparen el aparato de forma gratuita.

Esta garantía es válida solamente durante 90 días desde la fecha de compra, si la aspiradora se utiliza para otros fines que no sean el uso familiar privado.

**Esta garantía cubre exclusivamente los defectos de materiales y fabricación.**

**Sears NO pagará:**

1. Los elementos desechables que puedan desgastarse con un uso normal, incluyendo sin carácter excluyente, filtros, correas, lámparas y bolsas.
2. Un técnico del servicio técnico para que enseñe al usuario a instalar, manejar o mantener correctamente el producto.
3. Un técnico del servicio técnico para limpiar o mantener este producto.
4. Daños o avería de este producto si no se ha instalado, manejado o mantenido siguiendo todas las instrucciones incluidas con el producto.
5. Daños o avería a este producto originados por accidente, abuso, uso incorrecto o uso del producto para otros fines distintos de los indicados.
6. Daños o avería de este producto causados por el uso de detergentes, limpiadores, productos químicos o utensilios diferentes a los recomendados en todas las instrucciones que se incluyen con el producto.
7. Daños o averías de las piezas o sistemas causados por modificaciones no autorizadas que se hayan hecho a este producto.

### **Limitación de responsabilidad de las garantías implícitas; limitación de remedios**

El único y exclusivo remedio del cliente bajo esta garantía limitada será la reparación del producto según lo indicado en este documento. Las garantías implícitas, incluyendo las garantías de comerciabilidad o idoneidad para un propósito específico, se limitan a un año o el período más corto permitido por la ley. Sears no será responsable por daños incidentales ni consecuenciales. Algunos estados o provincias no permiten la exclusión o limitación de daños incidentales o consecuenciales, ni limitaciones en la duración de las garantías implícitas de comerciabilidad o idoneidad, por lo que estas exclusiones o limitaciones podrían no aplicar en su caso.

Esta garantía aplica solamente cuando esta aspiradora se utiliza en Estados Unidos o Canadá.

Esta garantía le otorga derechos legales específicos, y usted podría tener otros derechos que varían en función de cada estado.

**Sears, Roebuck and Co., Hoffman Estates, IL 60179**  
**Sears Canadá Inc., Toronto, Ontario, Canadá M5B 2B8**

## INSTRUCCIONES IMPORTANTES DE SEGURIDAD

Lea las instrucciones en este manual antes de armar o usar su aspirador.

### **ADVERTENCIA**

Su seguridad es muy importante para nosotros. Para reducir el riesgo de incendio, choque eléctrico, lesión corporal o daños al utilizar su aspiradora, actúe de acuerdo con precauciones básicas de seguridad, entre ellas:

Use su aspiradora únicamente en la forma descrita en este manual. Use únicamente con accesorios recomendados por Sears

Desconecte el cordón eléctrico antes de componer o limpiar el área del cepillo. De lo contrario, el cepillo podría arrancar de forma imprevista o podría producirse un choque eléctrico.

No abandone la aspiradora cuando esté conectada. Desconéctela cuando no la esté usando y antes de darle servicio.

Para reducir el riesgo de choque eléctrico, no use su aspiradora al aire libre ni sobre superficies mojadas.

No permita que sea utilizada como juguete. Se requiere tener mayor cuidado cuando sea utilizada en la proximidad de niños o por niños.

No use la aspiradora si el cordón o el enchufe están dañados. Si la aspiradora no está funcionando adecuadamente o si se ha dejado caer, está dañada, se ha dejado expuesta a la intemperie o se ha dejado caer en agua, devuélvala a un Centro de servicio de Sears.

No jale ni transporte la aspiradora por el cordón; no use el cordón como mango; no cierre puertas sobre el cordón; no jale el cordón sobre rebordes agudos ni esquinas. No pase la aspiradora sobre el cordón. Mantenga el cordón alejado de superficies calientes.

No desconecte la aspiradora tirando del cordón eléctrico. Para desconectarla, jale el enchufe, no el cordón.

No toque la aspiradora ni el enchufe con las manos mojadas.

No coloque objetos en las aberturas.

No utilice la aspiradora si alguna abertura está bloqueada; manténgala libre de polvo, pelusa, cabellos y cualquier cosa que podría disminuir el flujo de aire.

Mantenga el cabello, ropa suelta, dedos y todas las partes del cuerpo alejados de las aberturas y piezas mecánicas.

Apague todos los controles antes de desenchufar.

Tenga cuidado especial al utilizar la aspiradora en escalones. No la coloque sobre sillas, mesas, etc. Manténgala en el piso.

No use la aspiradora para aspirar líquidos inflamables o combustibles (gasolina, líquidos para limpieza, perfumes, etc.) ni la use en lugares donde éstos podrían estar presentes. Los vapores de estas sustancias pueden crear un peligro de incendio o explosión.

No levante ninguna cosa que se esté quemando o emitiendo humo, como cigarrillos, cerillos o cenizas calientes.

No use la aspiradora sin tener instalada la bolsa para polvo y/o los filtros.

Cambie siempre la bolsa para polvo después de aspirar limpiadores de alfombras o desodorantes, talcos y polvos finos. Estos productos atascan la bolsa, reducen el flujo de aire y pueden causar que ésta se rompa. Si no cambia la bolsa podría ocasionar daño permanente a la aspiradora.

No use la aspiradora para levantar objetos agudos, juguetes pequeños, alfileres, sujetapapeles, etc. Podrían dañar la aspiradora o la bolsa para polvo.

No opere sin el filtro de escape ni la cubierta del filtro de escape instalados.

La manguera contiene cables eléctricos. No la use cuando está dañada, cortada, o perforada. Reemplace si está cortada o desgastada. No levante objetos afilados.

Siempre apague y desconecte la aspiradora antes de conectar o desconectar la manguera, Handi-Mate Jr.® (si aplicable), o la boquilla.

Sujete el enchufe con la mano al enrollar el cordón eléctrico. Para desconectarla, jale el enchufe, no el cordón.

Usted es responsable de asegurar que su aspiradora no sea utilizada por ninguna persona que no pueda manejarla correctamente.

### **GUARDE ESTAS INSTRUCCIONES**

El armado y uso seguro de su aspiradora son su responsabilidad. Esta aspiradora ha sido diseñada exclusivamente para uso doméstico. La aspiradora deberá almacenarse en un lugar seco y en el interior. Lea este Manual de Uso y Cuidado detenidamente, pues contiene información importante sobre seguridad y uso. Esta guía contiene información sobre seguridad debajo de símbolos de advertencia cuidados.

ESPAÑOL

## PIEZAS Y CARACTERÍSTICAS

Es importante conocer las piezas y características de su aspiradora para asegurar su uso adecuado y seguro. Exáminelas antes de usar su aspiradora.

### PowerMate

Objeto	Estilo No.	Pieza N° en EUA	Pieza N° en Canadá
Correa	CB-3	20-5218	20-40118
Bombilla	—	20-5248	20-40601

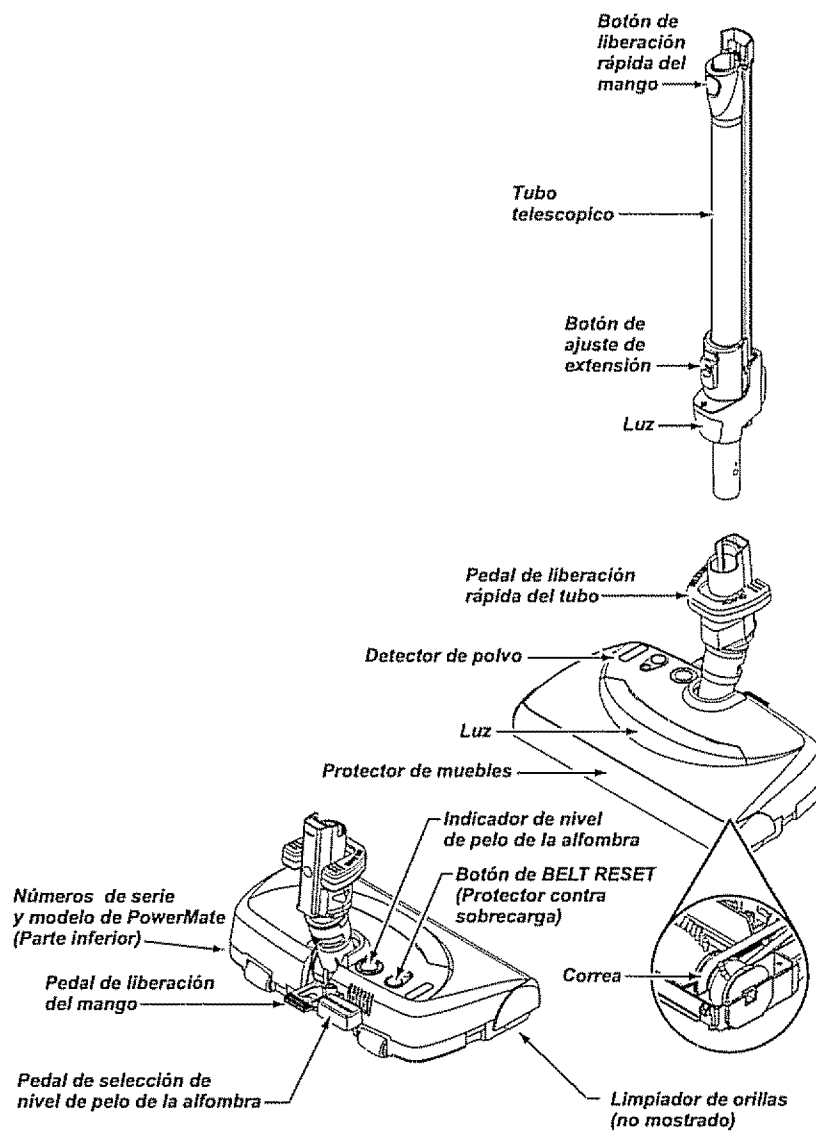

## MANGUERA

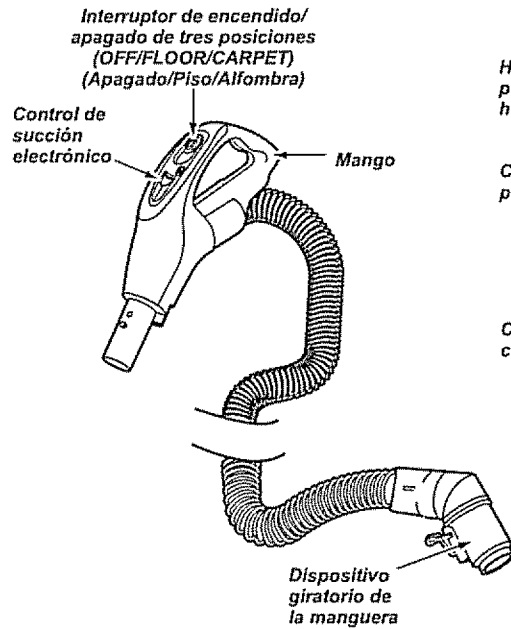

## ACCESORIOS

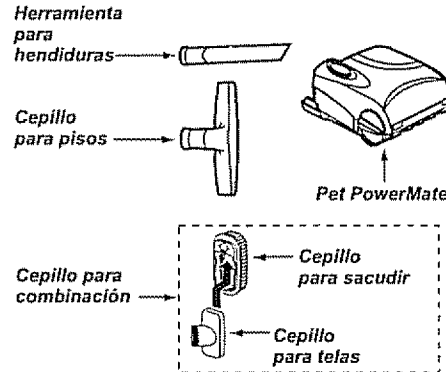

## RECEPTÁCULO

Objeto	Estilo No.	Pieza Nº en EUA	Pieza Nº en Canadá
Bolsa para polvo	Q	20-50557	20-50410
Filtro de escape	EF-1	20-86889	20-40324
Filtro de seguridad del motor	CF-1	20-86883	20-40321

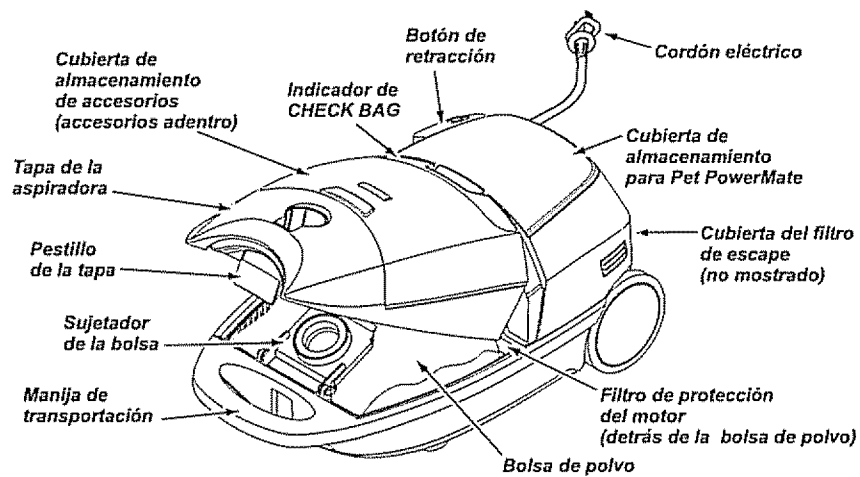

ESPAÑOL



Por favor ponga especial atención a éstos recuadros con alerta de riesgo **Advertencia:** Esta información le alertará del peligro de fuego, choque eléctrico, quemaduras y lesiones  
**Cuidado:** Esta información le alertará de peligros como lesiones y daños a la propiedad

## INSTRUCCIONES DE ENSAMBLE



### ADVERTENCIA

**Peligro de choque eléctrico**

No conecte la aspiradora hasta que termine de armarla. De lo contrario podría causar un choque eléctrico o lesión corporal.

Antes de armar la aspiradora, revise la **LISTA DE EMBALAJE**. Use esta lista para verificar que ha recibido todos los componentes de su nueva aspiradora Kenmore.

### TUBO TELESCÓPICO

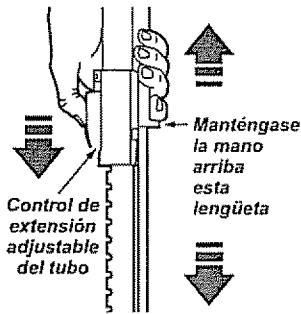

La extensión del tubo es ajustable y no requiere el montaje. Para ajustar, empuje hacia abajo en el botón del tubo y mueva el tubo superior a la posición deseada.

Cuando ajuste la longitud de la vara hay que tener el PowerMate con la mano o el pie.

La parte giratoria, situada en el PowerMate, le permite mover el mango a la izquierda para pasar la aspiradora a una extensión más larga debajo de los muebles bajos.

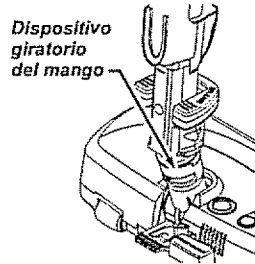

### PowerMate

Introduzca la vara en la PowerMate hasta que el botón del tubo quede fijo en posición.

Para quitar: Pise en el pedal de liberación de la vara y jale esta hacia arriba.

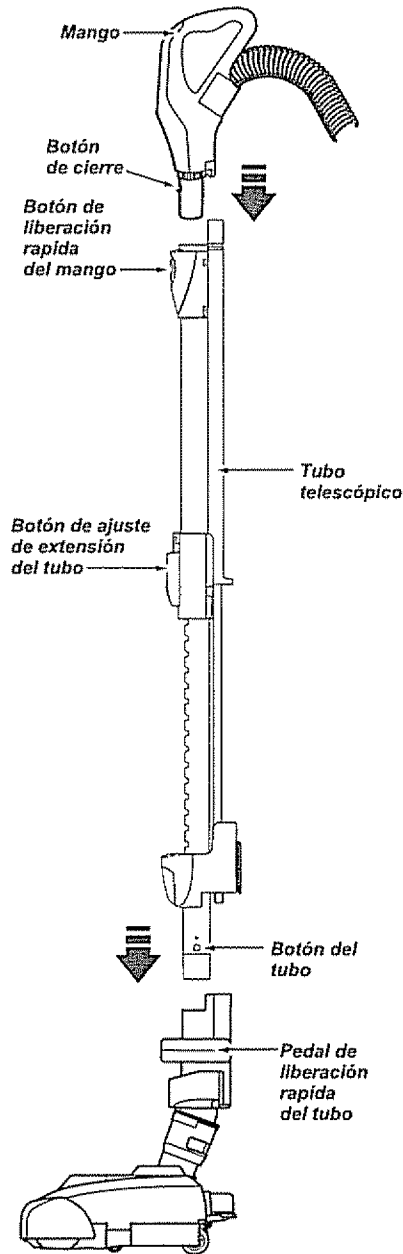



## RECEPTÁCULO

1. Abra la tapa del receptáculo
2. Examine que la bolsa para polvo este instalada correctamente. Consulte las instrucciones de instalación en: **CAMBIO DE LA BOLSA.**
3. Examine que el filtro de seguridad del motor que este instalado correctamente. Consulte las instrucciones de instalación en: **CAMBIO DEL FILTRO DE SEGURIDAD DEL MOTOR.**

## LA TAPA Y LA CUBIERTA

Es normal que la tapa del receptáculo se desprenda al ser abierta más de lo necesario. Para colocar nuevamente la tapa, alinee las ranuras de la bisagra, insértelas y cierre la tapa.



### CUIDADO

Nunca debe abrir la capucha del contenedor estando la tapa abierta. Así se evitará daños a la capucha del contenedor y/o a la tapa.

## MANGUERA

1. Alinee la pestaña de sujeción de la manguera y la ranura de la cubierta del receptáculo e introduzca la manguera en el receptáculo hasta que quede fija en posición.

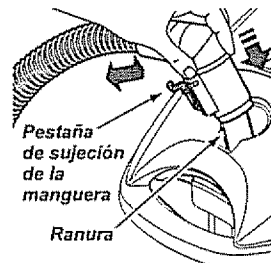

Para retirar:

No abra la cubierta antes de desprender la manguera. Con la cubierta cerrada, tire hacia arriba la lengüeta de seguridad y jale de la manguera.

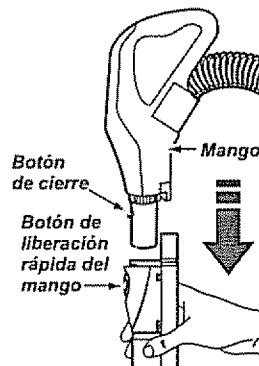

2. Introduzca el mango en el tubo hasta que el botón quede en posición. Asegúrese de que la manguera no esté torcida.

Para retirar: Oprima el botón de liberación rápida del mango y tire del mango hacia arriba.

Para Guardar: Para prevenir la presión de la manguera mientras se guarda, desuna la manguera del tubo de la aspiradora. Guarde la manguera en una posición enrollada y floja de tal manera que la tapa de la manguera no se estire.

## ALMACENAJE DEL PET POWERMATE

Esta aspiradora esta equipada con almacén a bordo para el accesorio Pet PowerMate.

Para instalar:

Abra la cubierta de almacenaje del Pet PowerMate. Inserte el Pet PowerMate, presiónelo en su lugar hacia abajo, y cierre la cubierta con seguridad.

Para quitar:

Abra la cubierta de almacenaje. Levante el Pet PowerMate de su lugar utilícelo como sea necesario (véase **ACCESORIOS y CUADRO DE USO DE LOS ACCESORIOS**).

Almacenamiento para Pet PowerMate

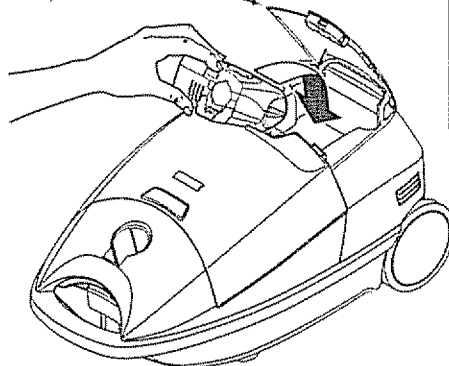

ESPAÑOL

## INSTRUCCIONES DE OPERACIÓN

### CUIDADO

¡Partes en movimiento! Para reducir el riesgo de daños corporales, no toque el agitador cuando la aspiradora está encendida. El tocar el agitador mientras que está girando puede cortar, contusionar o causar otras lesiones. Siempre apague y desconecte del tomacorriente antes de dar mantenimiento. Tenga cuidado al aspirar cerca de niños.

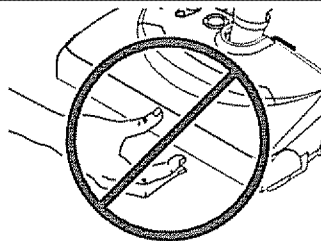

## PARA COMENZAR

### ADVERTENCIA

Peligro de lesión personal y daño al producto

- SIEMPRE apague ante de desconectar.
- El cordón eléctrico se mueve rápidamente durante el enrollamiento. Mantenga alejados a los niños y asegure espacio libre suficiente para evitar lesiones personales al enrollar el cordón.
- NO use los enchufes localizados sobre los muebles. Los objetos cercanos podrían resultar dañados.

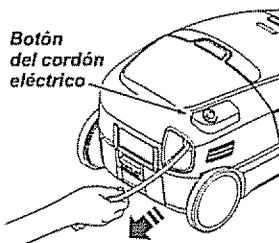

1. Tire del cordón para sacarlo del receptáculo hasta tener la longitud deseada. El cordón no se enrollará hasta que oprima el botón para enrollarlo.

**NOTA:** Para reducir el riesgo de choque eléctrico, esta aspiradora cuenta con una clavija polarizada, uno de los contactos es más ancho que el otro. La clavija sólo puede introducirse de una manera en el enchufe. Si la clavija no cabe bien en el enchufe, inviértala. Si aún no cabe. llame a un electricista para que instale un enchufe correcto. No altere la clavija de ninguna manera.

2. Conecte el cordón eléctrico polarizado en un enchufe de 120 voltios que se encuentre cerca del piso

Para enrollar: Apague y desconecte la aspiradora. Sujete el enchufe mientras enrolla el cordón para impedir daño o lesión corporal por el movimiento del cordón. Oprima el control para botón el cordón eléctrico con la mano o con el pie.

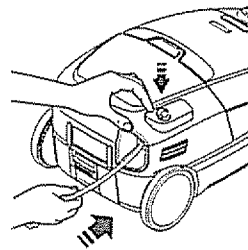

3. Baje el tubo desde la posición vertical pisando el pedal de liberación del mango (HANDLE RELEASE).

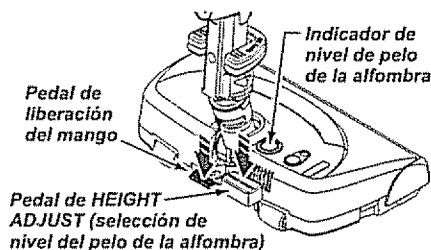

4. Seleccione una altura del pelo de la alfombra usando el pedal pequeño ubicado en la parte posterior de la PowerMate. El nivel del pelo la alfombra se muestra en el indicador. Consulte **SUGERENCIAS SOBRE EL AJUSTE DE NIVEL DEL PELO DE LA ALFOMBRA**.

**Atención:** Refiérase a las recomendaciones del fabricante para limpiar su alfombra. Algunas alfombras más delicadas pueden requerir el uso de la aspiradora con el agitador PowerMate desconectado para prevenir que la alfombra sea dañada.

5. Seleccione una posición del interruptor de tres-posiciones en el mango

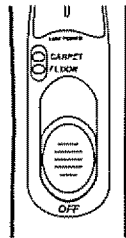

**OFF (APAGADO)**

**FLOOR (PISO)** - sólo enciende el motor del receptáculo.

**CARPET (ALFOMBRA)**- enciende los motores del receptáculo y de la PowerMate.

**NOTA** - Cuando este control está en la posición **FLOOR (PISO)**, la luz del tubo, la luz de PowerMate y del detector de polvo **no funciona** porque la electricidad no fluye al PowerMate.

## CUIDADO

NO deje la PowerMate funcionando en posición vertical en un lugar durante ningún espacio de tiempo: se puede dañar la alfombra.

## SUGERENCIAS PARA ASPIRAR

Estilo de limpieza sugerido.

Para obtener la mejor acción de limpieza se recomienda empujar la PowerMate en dirección directamente opuesta a usted y jalarla en línea recta. Al final de cada pasada de regreso, cambie la dirección de la PowerMate hacia la siguiente sección a limpiar. Continúe así a través de toda la alfombra de una manera lenta y deslizante.

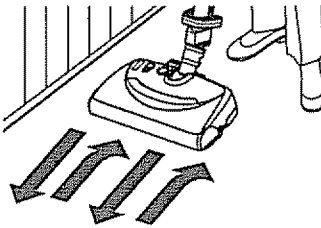

**NOTA:** las pasadas rápidas y jalonadas no logran una limpieza completa.

El dispositivo giratorio gira a la izquierda y a la derecha para maniobrar mejor en espacios reducidos y alrededor de esquinas.

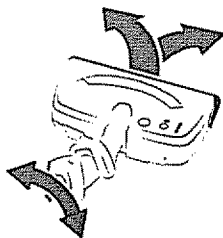

## CUIDADO

Peligro de lesión personal y daño al producto

Tenga cuidado si el PowerMate y la manguera se dejan en posición vertical pues pueden caerse fácilmente. Si se voltean puede haber daño de propiedad.

## ADVERTENCIA

Peligro de lesión personal y daño al producto

- No atropelle el cordón eléctrico con la PowerMate. Hay un peligro de lesión corporal o daños de propiedad.
- No tire del cordón eléctrico para desenchufarlo de la pared. Si hay daños en el cordón eléctrico o el enchufe, hay un peligro de lesión corporal o daños de propiedad.

ESPAÑOL

El dispositivo giratorio de la manguera permite que ésta gire sin necesidad de mover el receptáculo. Esto es muy útil para limpiar en áreas pequeñas. Asegúrese de que la manguera no esté torcida antes de jalar el receptáculo.

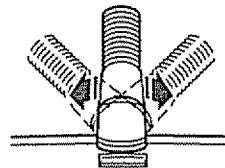

Los escalones alfombrados requieren limpieza periódica. Use el Nivel de Poder en HIGH (ALTO) y cierre por completo el control de succión electrónico.

NOTA: Asegúrese que el control mecánico de succión está situado en el mango de la manguera está cerrado para una limpieza máxima.

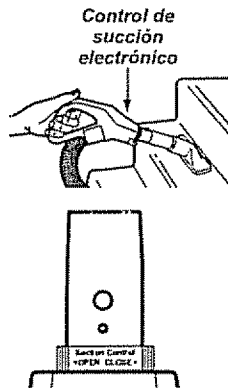

El sostén para la escalera está situado en el cuerpo y ayudará a evitar que la aspiradora se deslice cuando se está utilizando en las escaleras (véase CARACTERÍSTICAS DE RENDIMIENTO)

NOTA: Asegúrese que la aspiradora esté descansando con seguridad sobre las escaleras y el echador está en la posición bloqueada antes de usarla.

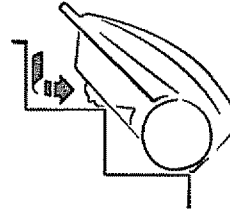

Mantenga el paso de aire abierto para lograr los mejores resultados de limpieza. Examine de vez en cuando cada una de las áreas de unión en QUITAR DE LOS RESIDUOS DE BASURA EN LOS CONDUCTOS para asegurarse de que no estén bloqueadas. Apague y desconecte la aspiradora antes de revisar.

**ADVERTENCIA**  
 Peligro de lesión personal  
 Tenga cuidado si coloca el receptáculo sobre escalones. Si se cae, podría causar lesión personal o daño a la propiedad.

**CUIDADO**  
 Peligro de lesión personal y daño al producto  
 No jale de la manguera para mover la aspiradora de un escalón al siguiente. Cuando termine de limpiar un área use la manija en la aspiradora para moverla a otro lugar para continuar la limpieza.

**SUGERENCIAS SOBRE EL AJUSTE DE NIVEL DE PELO DE LA ALFOMBRA**

Use el ajuste XLO (bajo) para obtener la mejor limpieza a fondo. Por otra parte, quizás se requiera elevar el nivel para facilitar algunas tareas, como por ejemplo cuando se trata de tapetes y algunas alfombras de pelo largo, y para impedir que la aspiradora se apague. Se sugieren los siguientes ajustes:

- HI – Pelo muy largo y suelto. tapetes, alfombras muy acojinadas
- MED – Pelo mediano a largo.
- LO – Pelo corto a mediano.
- XLO – La mayoría de las alfombras y pisos descubiertos.

## ACCESORIOS

### CUIDADO

NO instale ni retire el mango ni los tubos cuando la aspiradora esté encendida. Esto podría causar chispas y dañar los contactos eléctricos o control electrónico.

### ACCESORIOS DEL MANGO

NOTA: Si tiene instalada la PowerMate, apague la aspiradora antes de quitar el mango de los tubos.

1. Oprima el botón de liberación rápida del mango para liberar el mango y tire del mango hacia arriba

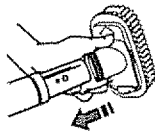
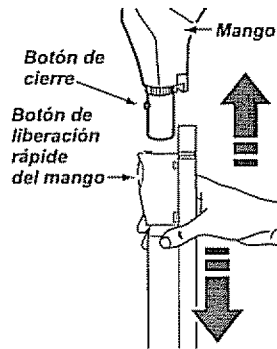

2. Deslice el accesorio deseado con firmeza sobre el mango. Consulte: CUADRO DE USO DE LOS ACCESORIOS.

### ACCESORIOS DEL TUBO

1. Para retirar los tubos de la PowerMate, colóquelos en la posición vertical de bloqueo.

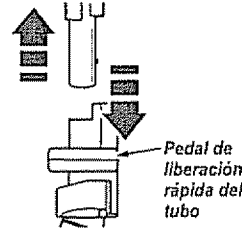
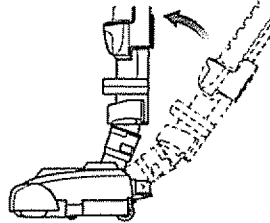

2. Pise el pedal de liberación rápida del tubo y tire del tubo hacia arriba para desprenderlo de la PowerMate

3. Coloque el accesorio deseado sobre el tubo. Consulte la CUADRO DE USO DE LOS ACCESORIOS

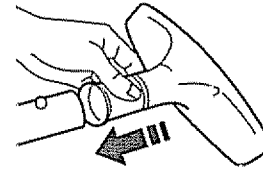

### CEPILLO PARA SACUDIR



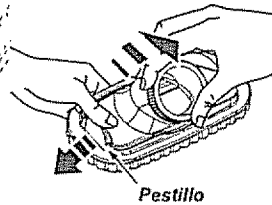
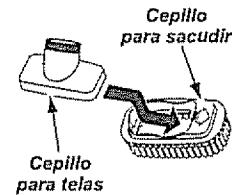



NOTA: Para montar el cepillo para sacudir inserte el cepillo para telas dentro de la boquilla del cepillo para sacudir presione en su lugar.



Para quitar, presionar el pestillo y levantarse.

ESPAÑOL

## CUADRO DE USO DE LOS ACCESORIOS

ACCESORIO		ÁREA A LIMPIAR						
		Muebles <sup>1</sup>	Entre cojines <sup>1</sup>	Cortinas <sup>1</sup>	Escalones	Pisos descubiertos	Pisos alfombrados/ Alfombras	Paredes
Cepillo para combinación	Cepillo para sacudir 	✓		✓				✓
	Cepillo para telas 	✓		✓				
Herramienta para hendiduras 		✓	✓					
Cepillo para pisos 					✓	✓		✓
PowerMate 						✓ <sup>2</sup>	✓	
Handi-Mate Jr. <sup>3</sup> 		✓			✓			
Pet PowerMate <sup>3, 4</sup> 		✓			✓			

1. Siempre limpie los accesorios antes de usar sobre telas.
2. El interruptor de 3 posiciones debe estar en la posición FLOOR (PISO)
3. La Handi-Mate Jr.<sup>®</sup> y la Pet PowerMate incluyen sus propias instrucciones para uso de accesorios.
4. La Pet PowerMate solo puede ser utilizada en el mango de la manguera

## CARACTERÍSTICAS DE RENDIMIENTO

### ADVERTENCIA

**Peligro de lesiones personales**  
Apagüe y desconecte siempre la aspiradora antes de limpiar las áreas de la agitador pues éstos podrían arrancar de manera imprevista. El no hacerlo, podría resultar en lesiones personales.

### LIMPIADOR DE ORILLAS

Los activos cepillos limpiadores de orillas están en cada lado de la PowerMate. Pase la PowerMate junto a las paredes o junto a los muebles para ayudar a eliminar la tierra acumulada en las orillas de la alfombra.

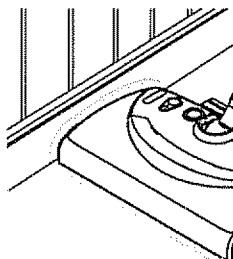

### PROTECTOR CONTRA SOBRECARGAS

La PowerMate cuenta con protección incorporada contra daño del motor y la correa en caso de atascamiento del agitador. Si el agitador funciona más despacio o se atasca, el protector de sobrecarga de la PowerMate se activa y la luz roja se enciende. El motor del receptáculo continuará funcionando.

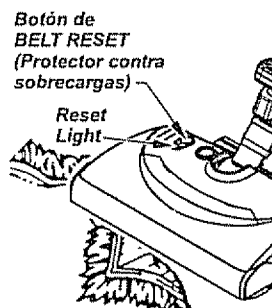

**Para corregir el problema:** Apagüe y desconecte la aspiradora, limpie la obstrucción, y después presione el botón de BELT RESET (protector de sobrecarga)

Si el problema persiste, busque un técnico calificado que haga el servicio de la aspiradora.

## SOSTÉN PARA LA ESCALERA

Durante la operación normal de la aspiradora mientras que está en la posición horizontal, las ruedas del cuerpo giren libremente 360°.

La característica del **STAIR GRIP** (Sostén para la Escalera) permite que las ruedas del cuerpo se traben automáticamente en posición cuando la aspiradora gira 25° de una posición horizontal a vertical para que la aspiradora descansa con seguridad sobre las escaleras.

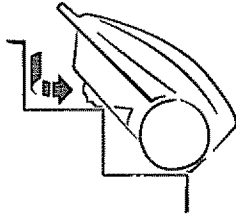

## LUZ DEL TUBO

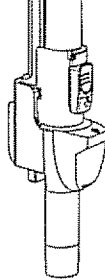

Esta aspiradora está equipada con una luz en el tubo de extensión. Esta luz funcionará solamente cuando la aspiradora es en modo **CARPET (ALFOMBRA)** (véase **PARA COMENZAR**) La luz funcionará cuando está o no unida a la PowerMate.

La luz se puede utilizar para la iluminar lugares difíciles de alcanzar.

## INDICADOR DE "CHECK BAG"

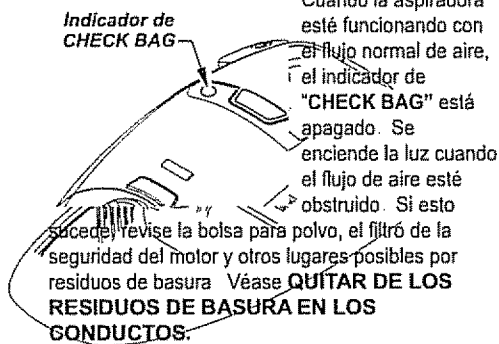

Para corregir el problema: Véase el diagrama **RECONOCIMIENTO DE PROBLEMAS**.

**Nota:** Es posible que la luz encienda al usar los accesorios porque el flujo de aire es reducido por los accesorios

## CONTROL ELECTRONICO DE ASPIRACIÓN

El control electrónico de aspiración le permite cambiar la potencia de succión de la aspiradora.

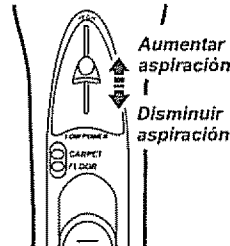

En **LOW POWER** la succión disminuye, para limpiar cortinas y tapetes delgados.

En **HIGH** se incrementa la succión para muebles y alfombras.

## CONTROL MECÁNICO DE ASPIRACIÓN

El control mecánico de aspiración le permite ajustar la potencia de succión de la aspiradora dependiendo del grosor de la tela.

Abriendo el control mecánico se disminuye la succión y cerrando el control se incrementa la potencia de succión

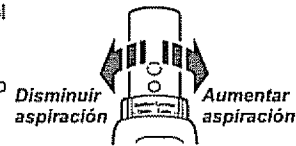

## PROTECTOR TERMAL

Esta aspiradora tiene un protector termal que se ajusta automáticamente para proteger a la aspiradora del sobrecalentamiento. Si una obstrucción impide el flujo normal de aire al motor, el protector termal apaga el motor automáticamente para permitir que el motor se enfríe a fin de evitar posibles daños a la aspiradora

**Para corregir el problema:** Apagúe y desconecte la aspiradora para permitir que la aspiradora se enfríe y que el protector termal se reajuste. **Busque y saque las obstrucciones, si es necesario. Examine también y reemplace/limpie cualquier filtro obstruido. Espere aproximadamente treinta (30) minutos y enchufe la aspiradora y voltéela para ver si el protector del motor se ha reajustado. El protector del motor no se reajustará si no se ha apagado la aspiradora aun cuando la aspiradora se haya enfriado.**

ESPAÑOL

## DETECTOR DE TIERRA

El sistema indicador del DIRT SENSOR (detector de tierra) está montado en la boquilla de la PowerMate, cerca del botón de restablecimiento.

**DIRT SENSOR**  
(Detector de tierra)



Consiste en una serie de dos indicadores luminosos rojos y dos verdes. Las luces indican la cantidad de partículas de tierra que están pasando a través del detector al ser transportadas hacia la bolsa para polvo.

### ARRANQUE INICIAL

La primera vez que arranca la PowerMate ocurre siguiente en un periodo de 2 segundos:

1. Los dos indicadores rojos se encienden
2. Dos indicadores verdes está encendidos y permanece encendido hasta el momento en que comience a usar la PowerMate

**NOTA:** Si la boquilla está sobre una superficie que tiene tierra, ésta será aspirada por la aspiradora y posiblemente se queden encendidos algunos de los indicadores rojos

## EN OPERACIÓN

Cuando desliza la PowerMate por el piso, los indicadores cambian de una a otra configuración según si la aspiradora recoge mucha o poca tierra. Si uno o varios indicadores rojos permanecen encendidos, significa que la aspiradora sigue levantado tierra, ésta sigue pasando a través del tubo, y que necesita continuar aspirando la superficie.

Cuando se queda encendido el indicador verde mientras desliza la PowerMate sobre una zona determinada, significa que el detector no está detectando tierra y que la zona ya está limpia.

**NOTA:** Las luces del detector de tierra no funcionan cuando se selecciona el ajuste para pisos descubiertos FLOOR (PISO)

## CUIDADO DEL RECEPTÁCULO

### QUITAR DE LOS RESIDUOS DE BASURA EN LOS CONDUCTOS

La aspiradora crea succión o aspiración que levanta la tierra. La tierra es impulsada a través de las vías de flujo de aire hasta la bolsa por una rápida corriente de aire. La bolsa para polvo permite el flujo de aire, pero atrapa la tierra.

Para lograr los mejores resultados de limpieza, mantenga abiertas las vías de aire. Examine periódicamente las áreas indicadas con asteriscos para asegurarse de que no estén bloqueadas. Apagüe y desconecte del receptáculo antes de revisarlo.

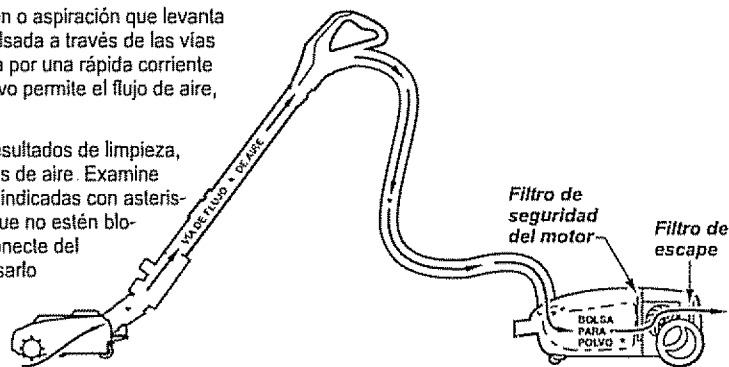



## CAMBIO DE LA BOLSA

La bolsa debe cambiarse seguido para lograr los mejores resultados de limpieza. El indicador CHECK BAG (indicador electrónico de la bolsa) prenderá cuando esta necesite ser cambiada o cuando el fluido de aire este bloqueado.

**NOTA:** Véase **PIEZAS Y CARACTERÍSTICAS** para el número de la bolsa.

1. Apagúe y desconecte la aspiradora

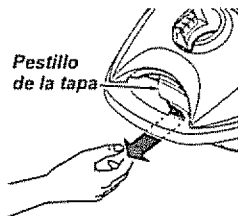

2. Quite la manguera de la aspiradora.

3. Tire del pestillo de la tapa hacia fuera y hacia arriba; luego levante la tapa del receptáculo.

4. Destabe la pestaña de cartón del montaje rojo de la bolsa empujando hacia afuera y tirando hacia arriba.

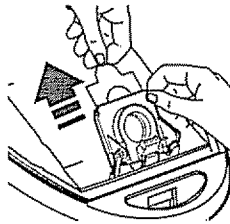

5. Saque la bolsa del montaje rojo



6. Revise y cambie el filtro de seguridad del motor, cuando sea necesario.

7. El montaje rojo de la bolsa se inclinará hacia adelante después de que retire la bolsa. Esto impedirá que la tapa se cierre antes de instalar una bolsa nueva.

**NOTA:** NO doble ni pliegue el centro del cartón al instalar la bolsa en las ranuras del montaje de la bolsa.

8. Gire hacia abajo el soporte para la bolsa roja y para insertar la bolsa empuje hacia abajo hasta que las lengüetas de cartón encierren seguramente en las posiciones apropiadas como se ve en el diagrama

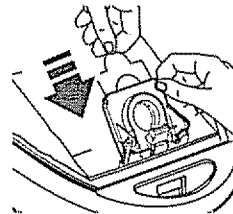

9. Empuje la bolsa asegurándola dentro de la cavidad para evitar que sea trabada por la tapa de la aspiradora.

10. Baje la cubierta del receptáculo y cierre el pestillo

11. Introduzca la manguera en el receptáculo hasta que quede fija en posición.

12. Conecte el cordón eléctrico en la clavija de la pared

### CUIDADO

**NUNCA REUTILICE UNA BOLSA PARA POLVO.** Los materiales muy finos, tales como desodorantes para alfombras, talco facial, polvo fino, yeso, hollín, pelusa de alfombras nuevas, etc., pueden atascar la bolsa y causar que se rompa antes de que esté llena y puede dañar el motor de la aspiradora. Cambie la bolsa más seguido cuando aspire este tipo de materiales.

ESPAÑOL

## LIMPIEZA DEL EXTERIOR Y DE LOS ACCESORIOS

1. Apagüé y desconecte el cordón eléctrico de la clavija de la pared. **NO** rocíe agua sobre la aspiradora.
2. Para limpiar el exterior o reducir la electricidad estática y acumulación de polvo, limpie la superficie exterior de la aspiradora y los accesorios. Use un trapo suave y limpio, mójelo en una solución de agua y detergente líquido, y exprímalo seco. Séquela después de limpiar.

### CUIDADO

No use los accesorios si están mojados. Los accesorios que se utilicen en áreas sucias, debajo del refrigerador, no deben usarse en otras superficies sin antes ser lavados. Podrían dejar marcas.

## CAMBIO DEL FILTRO DE SEGURIDAD DEL MOTOR

### ADVERTENCIA

Peligro de choque eléctrico

Apagüé y desconecté la aspiradora. No opere la aspiradora sin el filtro de seguridad del motor. Asegúrese de que el filtro esté seco e instalado adecuadamente para impedir que el motor falle y/o que se produzca un choque eléctrico.

### FILTRO DE SEGURIDAD DEL MOTOR ELECTROSTÁTICO

Este filtro se tiene que cambiar cuando esté sucio. Debe cambiarse periódicamente según las condiciones de uso. El filtro no se puede lavar pues perdería su capacidad para atrapar polvo.

**NOTA:** Véase **PIEZAS** y **CARACTERÍSTICAS** para el número del filtro de seguridad del motor.

1. Para quitar la bolsa, siga las instrucciones en **CAMBIO DE LA BOLSA**.

2. Levante el dispositivo de retención de goma y saque el filtro de seguridad como se ve en el diagrama



3. Reemplace el filtro, instale la superficie blanca de el lado de la bolsa de polvo deslizando este en las costillas de la cavidad. Meta el filtro para que quepa por completo debajo del dispositivo de retención de goma.

4. Véase **CAMBIO DE LA BOLSA** para cambiar la bolsa

## CAMBIO DEL FILTRO DE ESCAPE



### ADVERTENCIA

Peligro de fuego o choque eléctrico

No opere con un filtro de escape bloqueado o sin el filtro de escape instalados. No opere sin la cubierta del filtro de escape instalada.

### FILTRO DE ESCAPE HEPA

El cartucho del filtro escape tiene que cambiarse cuando esté sucio. Cambie el filtro cuando el área superficial esté cubierta por completo. El filtro no se puede lavar pues perdería su capacidad para atrapar polvo.

NOTA: Véase PIEZAS y CARACTERÍSTICAS para el número del filtro de escape.

1. Presione el pestillo hacia abajo para liberar la cubierta del filtro de escape de la ranura en la aspiradora.

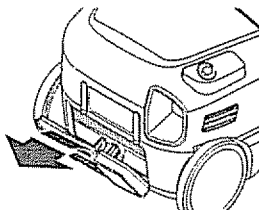
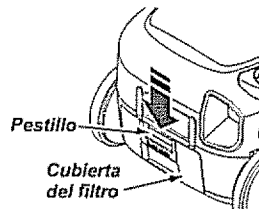

2. Jale la cubierta del filtro hacia fuera para removerla de la aspiradora.

3. Remover el filtro de escape usando la palanca como se muestra.

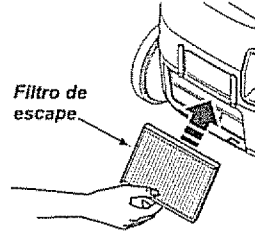
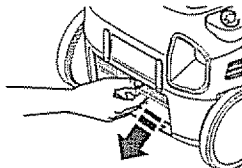

4. Reemplace el cartucho del filtro del escape. Coloque el filtro nuevo en la aspiradora con el lado de esponja en dirección a la aspiradora.

5. Monte la cubierta del filtro de escape colocando las dos lengüetas en la cubierta del filtro en las ranuras de la aspiradora y gire en su lugar.

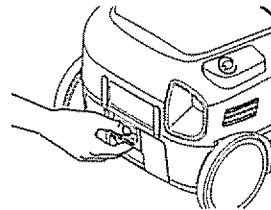
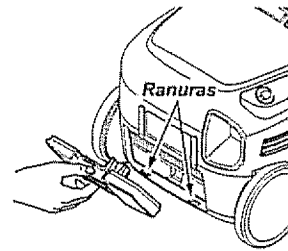

6. Deslizar el pestillo hacia abajo para cerrar la cubierta del filtro de escape en su lugar.

7. Suelte el pestillo y confirme que la cubierta esta segura en su lugar.

ESPAÑOL

## CUIDADO DE LA POWERMATE

Siempre deberán seguirse todas las precauciones de seguridad antes de efectuar el mantenimiento a la PowerMate.



### ADVERTENCIA

Peligro de choque eléctrico o lesión corporal

Apagüé y desconecté la aspiradora antes de efectuar el mantenimiento a su aspiradora. De lo contrario podría producirse un choque eléctrico o causar lesión corporal si la aspiradora arranca de manera imprevista.

## CAMBIO DE LA CORREA Y LIMPIEZA DEL AGITADOR

### PARA RETIRAR LA CORREA

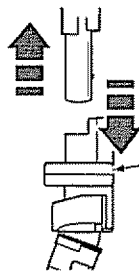

Pedal de liberación rápida del tubo

1. Pise el pedal de liberación rápida del tubo y tire del tubo hacia arriba para desprenderlo de la PowerMate.

2. Gire la PowerMate para mostrar la parte inferior hacia arriba y desatornille dos (2) tornillos de la cubierta.

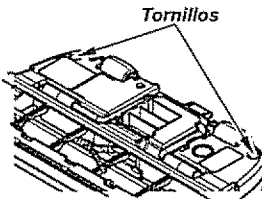

3. Gire la PowerMate con la parte superior hacia arriba.

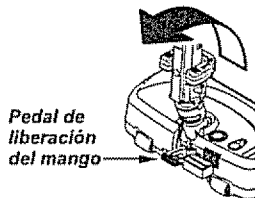

4. Press handle release pedal and lower the swivel.

5. Jale hacia fuera y levante los cierres posteriores

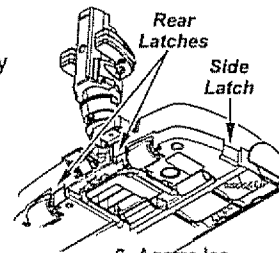

6. Agarre los cierres laterales y jale hacia a fuera y levante

7. Levante la cubierta hacia arriba y quedara liberada la cubierta

8. Quite el agitador y la correa gastada

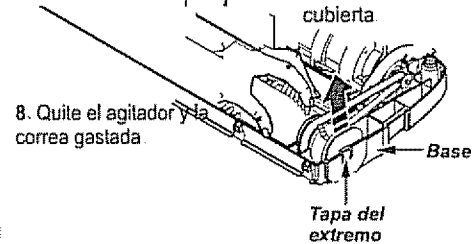

9. Examine y limpie las áreas de tapa del extremo. En la ENSAMBLE DEL AGITADOR se proporciona una ilustración de todo el ensamble del agitador.

## LIMPIEZA DEL AGITADOR

**NOTA:** Para mantener una alta eficiencia de limpieza y evitar daños a la aspiradora, hay que limpiar el agitador cada vez que se cambia la correa.

También hay que limpiar el agitador según el siguiente calendario:

### El uso de la aspiradora

**Frecuente** -  
(usada diariamente)

**Moderado** -  
(usada 2 o 3 veces por semana)

**Ligero** -  
(usada 1 vez por semana)

### Limpie el agitador

cada semana

cada mes

cada 2 meses

## IMPORTANTE

**Apagüé y desconecté la aspiradora.** Examine frecuentemente el agitador y las áreas de soporte del mismo en la PowerMate y elimine todo cabello, hilo y pelusa acumulada.

Retire todo indicio de basura o suciedad de la ruta de la correa y del rodillo del agitador.

Con cuidado saque las tapas y quite el hilo o los restos ubicados en el agitador.

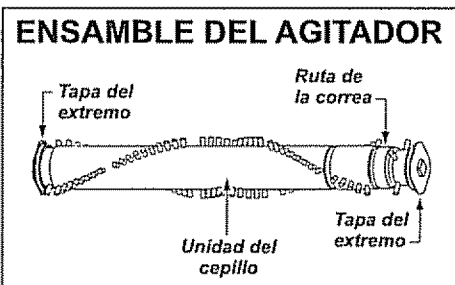

## PARA RETIRAR LA CORREA

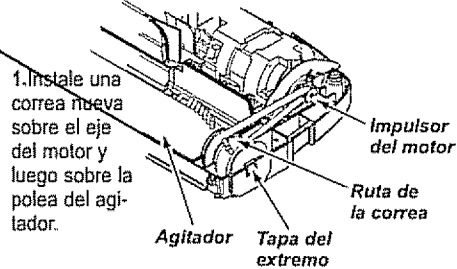

**NOTA:** Véase **PIEZAS Y CARACTERÍSTICAS** para el número de la correa.

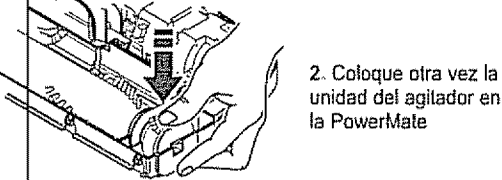

3. **NOTA:** En los modelos con el indicador de polvo, asegúrese de que la tarjeta del sensor de polvo esté vertical y los cordones estén metidos en posición.

4. Alinee la parte frontal de la cubierta con la base. Coloque la cubierta sobre el borde delantero de la base como se muestra.

5. Rote la cubierta hacia atrás. Apriete con poca fuerza hasta que las lengüetas laterales y traseras encierren seguramente.

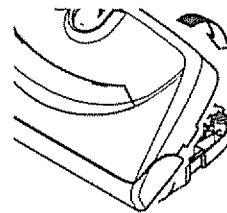

6. Cerciórese que no hay espacio entre la cubierta y la base.

7. Coloque la PowerMate con la parte inferior hacia arriba e inserte los dos (2) tornillos en la cubierta.

ESPAÑOL

## CAMBIO DE LA BOMBILLA

### ADVERTENCIA

Peligro de choque eléctrico o lesión corporal

Apagüé y desconecte la unidad antes de limpiarla o darle servicio. De lo contrario podría producirse un choque eléctrico o causar lesión corporal si la aspiradora arranca de manera imprevista.

### CUIDADO

No conecte o encienda la aspiradora antes de armarla completamente.

1. Apagüé y desconecté la aspiradora.

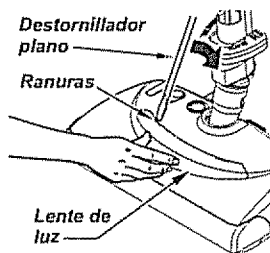

2. Extraiga el lente de la hendidura insertando el desarmador en la rendija, empuje hacia abajo el lente y girelo con el desarmador en dirección hacia la unidad.

3. Quite la bombilla vieja del portalámparas jalando derecho hacia fuera

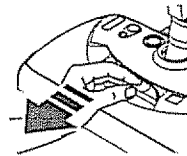

### CUIDADO

No use una bombilla de más de 9W (13V). Cuando se use la aspiradora por un largo periodo de tiempo, el calor de la bombilla puede calentar las partes de plástico cerca.

4. Para reemplazar la bombilla cuidadosamente insértela seguramente en la ranura

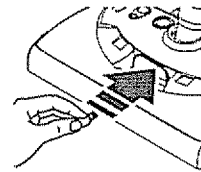

Nota: Mire PIEZAS Y CARACTERISTICAS para el numero de la bombilla.

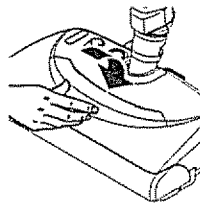

5. Substituya la cubierta de la lente insertando la parte inferior de la lente en la ranura.

6. Un sonido "pop" indica que la lente está colocada correctamente en su lugar.

## DETECTOR DE POLVO

Aunque la función de detección de polvo de la aspiradora Kenmore está diseñada para brindar muchos años de funcionamiento interrumpido, el paso de polvo a través del sistema de las vías de aire puede causar una escama en las lentes, haciendo que se encienda y continúe encendido el indicador verde, sin cambiar nunca a rojo. Cuando esto suceda, se tienen que limpiar las lentes.



### CUIDADO

No utilice nunca agua ni solución limpiadora para limpiar las lentes. El residuo del agua o del limpiador causará que las lentes se cubran de tierra más rápido, requiriendo limpieza con mayor frecuencia.

### PARA LIMPIAR LAS LENTES

1. Remueva la extensión pisando el pedal de liberación rápida del tubo y jale del tubo hacia arriba para desprenderlo de la PowerMate

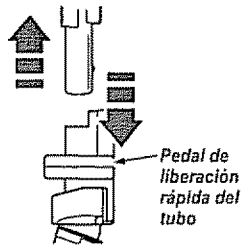

2. Como se ve en el diagrama los dos indicadores de polvo están colocados dentro de la articulación giratoria, aproximadamente 3 ½ pulgadas o 90 mm abajo. (Observe las flechas) Para llegar a los elementos del detector, use un cepillo pegueño, como por ejemplo para botellas. Cepille cada detector varias veces para eliminar la tierra y el polvo.

Corte transversal

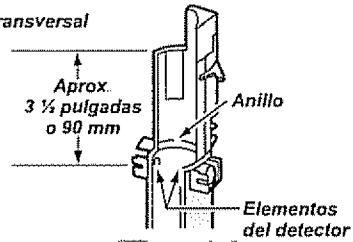

NOTA: Si mira hacia dentro del dispositivo giratorio podrá ver un anillo. El elemento detector está justamente debajo de dicho anillo.

3. Vuelva a instalar el tubo después de limpiar los detectores

## CUIDADO DEL AGITADOR



### ADVERTENCIA

Peligro de choque eléctrico o lesión corporal

Apagüé y desconecté la aspiradora antes de efectuar el mantenimiento a su aspiradora. De lo contrario podría producirse un choque eléctrico o causar lesión corporal si la aspiradora arranca de manera imprevista.

### PARA REVISAR LOS CEPILLOS

Cuando estén gastados los cepillos al nivel de las barras de soporte en la base, cambie la unidad del agitador

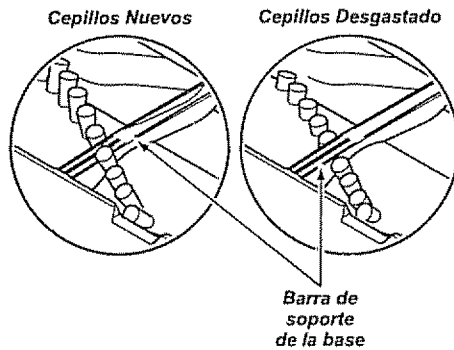

### PARA CAMBIAR EL AGITADOR

1. Quite la cubierta de la PowerMate, la correa y el agitador. Véase **CAMBIO DE LA CORREA Y LIMPIEZA DEL AGITADOR**.
2. Reemplace el ensamble del agitador.
3. Reinstale la correa y la cubierta de la PowerMate. Consulte "Para cambiar la correa" bajo **CAMBIO DE LA CORREA Y LIMPIEZA DEL AGITADOR**.



## RECONOCIMIENTO DE PROBLEMAS

Revise este recuadro para encontrar soluciones a problemas que puede corregir usted mismo. Cualquier otro servicio debe ser realizado por SEARS u otro agente de servicio calificado

### ADVERTENCIA

Apagüé y desconecté la aspiradora antes de efectuar el mantenimiento a su aspiradora. De lo contrario podría producirse un choque eléctrico o causar lesión corporal.

PROBLEMA	POSIBLE CAUSA	POSIBLE SOLUCIÓN
La aspiradora no arranca.	<ol style="list-style-type: none"> <li>1. Está desconectada</li> <li>2. Cortacircuitos botado o fusible quemado en el tablero de servicio de la residencia</li> <li>3. Conexiones eléctricas de la manguera sueltas</li> </ol>	<ol style="list-style-type: none"> <li>1. Conecte bien. presione el botón ON/OFF</li> <li>2. Restablezca el cortacircuitos o cambie el fusible</li> <li>3. Vuelva a conectar los extremos de la manguera.</li> </ol>
No aspira satisfactoriamente.	<ol style="list-style-type: none"> <li>1. Bolsa para polvo llena o atascada</li> <li>2. Vías de flujo de aire atascadas</li> <li>3. Filtros sucios.</li> <li>4. Ajuste incorrecto de nivel de pelo de la alfombra</li> <li>5. Incorrecta selección de nivel de poder.</li> <li>6. Manguera rola</li> <li>7. Agitador de la PowerMate desgastados</li> <li>8. Correa desgastada o rola</li> <li>9. Agitador o tapas de los extremos sucios.</li> <li>10. Tapa del receptáculo abierta</li> <li>11. Protector contra sobrecargas de la PowerMate botado</li> </ol>	<ol style="list-style-type: none"> <li>1. Cambie la bolsa.</li> <li>2. Limpie las vías de flujo de aire</li> <li>3. Cambie los filtros</li> <li>4. Ajuste el nivel</li> <li>5. Ajuste el control.</li> <li>6. Cambie la manguera.</li> <li>7. Cambie la agitador.</li> <li>8 &amp; 9. Consulte <b>CAMBIO DE LA CORREA Y LIMPIEZA DEL AGITADOR</b>.</li> <li>10. Cierre bien la tapa</li> <li>11. Retire cualquier objeto atorado o atascado. luego restablezca Si la aspiradora arranca pero se vuelve a apagar. limpie el agitador y los tapas del extremos de éste, luego restablezca</li> </ol>
La aspiradora arranca, pero se apaga.	<ol style="list-style-type: none"> <li>1. Conexiones eléctricas de la manguera o de la tapa.</li> <li>2. Protector contra sobrecargas de la PowerMate botado</li> <li>3. Protector termal botado en el receptáculo.</li> </ol>	<ol style="list-style-type: none"> <li>1. Examine las conexiones eléctricas. vuelva a conectar los extremos de la manguera.</li> <li>2. Retire cualquier objeto atorado o atascado. luego restablezca Si la aspiradora arranca pero se vuelve a apagar. limpie el agitador y los tapas del extremos de éste, luego restablezca</li> <li>3. Consulte <b>CARACTERÍSTICAS DE RENDIMIENTO - "Protector Termal."</b></li> </ol>
La PowerMate no funciona cuando está instalada	<ol style="list-style-type: none"> <li>1. Conexiones de la PowerMate desconectadas.</li> <li>2. Correa desgastada o rola.</li> <li>3. Agitador o tapas de extremos de éste sucios</li> <li>4. Protector contra sobrecargas de la PowerMate botado.</li> <li>5. El switch no esta en la posición CARPET (alfombra)</li> </ol>	<ol style="list-style-type: none"> <li>1. Conecte bien</li> <li>2 &amp; 3. Consulte <b>CAMBIO DE LA CORREA Y LIMPIEZA DEL AGITADOR</b></li> <li>4. Retire cualquier objeto atorado o atascado. luego restablezca Si la aspiradora arranca pero se vuelve a apagar. limpie el agitador y los tapas del extremos de éste. luego restablezca</li> <li>5. Mover el switch a la posición CARPET (alfombra).</li> </ol>

ESPAÑOL

PROBLEMA	POSIBLE CAUSA	POSIBLE SOLUCIÓN
Indicador verde encendido continuamente en el detector de polvo.	<ol style="list-style-type: none"> <li>1. La vía de paso de tierra o la bolsa de polvo están bloqueadas</li> <li>2. Lente sucia.</li> </ol>	<ol style="list-style-type: none"> <li>1. Determine si están bloqueadas las vías de aire</li> <li>2. Limpie las lentes.</li> </ol>
No se encienden los indicadores verde o rojo de detección de tierra.	<ol style="list-style-type: none"> <li>1. El switch no esta en la posición CARPET (alfombra)</li> <li>2. No hay suministro de energía al tablero detector</li> </ol>	<ol style="list-style-type: none"> <li>1. Mover el switch a la posición CARPET (alfombra)</li> <li>2. Acuda al Centro de Servicio de Sears más cercano</li> </ol>
El indicador de CHECK BAG (indicador electrónico de la bolsa) enciende.	<ol style="list-style-type: none"> <li>1. Bolsa para polvo llena o atascada</li> <li>2. Filtros sucios.</li> <li>3. Vías de flujo de aire atascadas</li> <li>4. Ciertos accesorios</li> </ol>	<ol style="list-style-type: none"> <li>1. Cambie la bolsa</li> <li>2. Cambie los filtros</li> <li>3. Desbloquee las vías de flujo de aire.</li> <li>4. Esto es normal. El indicador debe ser normal cuando la herramienta está quitada.</li> </ol>
La aspiradora levanta tapetes o es difícil empujar la PowerMate.	<ol style="list-style-type: none"> <li>1. Ajuste incorrecto de nivel de pelo de la alfombra</li> <li>2. Aspiración demasiado potente.</li> </ol>	<ol style="list-style-type: none"> <li>1. Ajuste el nivel</li> <li>2. Seleccionar nivel de poder bajo.</li> </ol>
La luz roja para el BELT RESET (protector para sobrecarga) PowerMate se prende.	<ol style="list-style-type: none"> <li>1. Protector contra sobrecargas de la PowerMate botado</li> </ol>	<ol style="list-style-type: none"> <li>1. Retire cualquier objeto atorado o atascado, luego restablezca. Si la aspiradora arranca pero se vuelve a apagar, limpie el agilador y los tapas del extremos de éste, luego restablezca</li> </ol>
El cordón no se enrolla.	<ol style="list-style-type: none"> <li>1. Cordón eléctrico sucio</li> <li>2. Cordón atascado.</li> </ol>	<ol style="list-style-type: none"> <li>1. Limpie el cordón eléctrico</li> <li>2. Tire del cordón y después enróllelo</li> </ol>
La aspiradora deja marcas en la alfombra	<ol style="list-style-type: none"> <li>1. Estilo de limpieza incorrecta</li> </ol>	<ol style="list-style-type: none"> <li>1. Consulte SUGERENCIAS PARA ASPIRAR</li> </ol>

## ACUERDOS MAESTROS DE PROTECCIÓN

### Acuerdos Maestros de Protección

*Enhorabuena por hacer una compra inteligente.* Su nuevo producto Kenmore® está diseñado y fabricado para ofrecerle años de funcionamiento confiable. Pero al igual que todos los productos pueden precisar un mantenimiento preventivo o alguna reparación de vez en cuando. Por este motivo, tener un Acuerdo Maestro de Protección puede ahorrarle dinero e inconvenientes.

El Acuerdo Maestro de Protección también le ayuda a prolongar la vida útil de su nuevo producto. A continuación indicamos lo que el Acuerdo\* incluye:

- Partes y mano de obra** necesarios para ayudar a que estos productos funcionen correctamente **bajo condiciones normales de uso**, no simplemente defectos. Nuestra cobertura va mucho más allá de la **garantía del producto**. Ningún deducible, ninguna avería funcional queda excluida de la cobertura- **protección real**.
- Servicio experto** ofrecido por una lista de más de **10.000 técnicos autorizados del servicio técnico de Sears**, lo que significa que alguien en quien usted puede confiar estará trabajando en su producto.
- Número ilimitado de llamadas al servicio técnico y servicio en toda la nación**, tan continuo como usted nos lo solicite, sin importar donde esté
- Garantía seria de sustitución del producto**. La sustitución de su producto cubierto si se producen cuatro o más averías en doce meses.
- Sustitución del producto por otro nuevo** si su producto cubierto no puede repararse.
- Revisión y mantenimiento anual preventivo** siempre que lo desee y sin cargo alguno.
- Ayuda rápida por teléfono** - Nosotros lo llamamos **Resolución rápida**. Soporte telefónico de un representante de Sears en todos los productos. Piense en nosotros como un "manual del usuario parlante".
- Protección contra subidas de tensión** que provoquen daños eléctricos causados por las fluctuaciones de la corriente.
- \$250 de protección contra la pérdida de alimentos** anualmente en caso de que se estropee algún alimento como resultado de una avería mecánica de cualquier congelador o refrigerador cubierto.
- Reembolso del alquiler** si la reparación de su producto cubierto toma más tiempo del prometido.
- 10% de descuento** en el precio regular de cualquier servicio de reparación no cubierto y de las piezas instaladas relacionadas.

Una vez que compre el Acuerdo, sólo bastará una simple llamada telefónica para que pueda programar un servicio. Puede llamar a cualquier hora del día o de la noche, o concertar una cita de servicio en línea

El Acuerdo maestro de protección es una compra libre de riesgos. Si por cualquier razón cancela durante el período de garantía del producto, le devolveremos todo el dinero. O, un reembolso prorrateado después del período de vencimiento de la garantía. ¡Compre su Acuerdo maestro hoy!

**Aplican algunas limitaciones y exclusiones. Para precios y más información en EE.UU., llame al 1-800-827-6655.**

**\* La cobertura en Canadá varía en algunos artículos. Para obtener todos los detalles, llame a Sears Canadá 1-800-361-6665.**

### Servicio de instalación de Sears

Para la instalación profesional por parte de Sears de electrodomésticos, abridores de puertas de garajes, calentadores de agua y otros artículos principales para el hogar, en EE. UU. o Canadá llame al 1-800-4-MY-HOME®.

Get it fixed, at your home or ours!

**Your Home**

For expert troubleshooting and home solutions advice:

manage  home

[www.managemyhome.com](http://www.managemyhome.com)

For repair – **in your home** – of all major brand appliances, lawn and garden equipment, or heating and cooling systems, **no matter who made it, no matter who sold it!**

For the replacement parts, accessories and owner's manuals that you need to do-it-yourself

For Sears professional installation of home appliances and items like garage door openers and water heaters

**1-800-4-MY-HOME®** Call anytime, day or night  
(1-800-469-4663) (U.S.A. and Canada)  
[www.sears.com](http://www.sears.com) [www.sears.ca](http://www.sears.ca)

**Our Home**

For repair of carry-in items like vacuums, lawn equipment, and electronics, call anytime for the location of the nearest **Sears Parts & Repair Service Center**

**1-800-488-1222** (U.S.A.) **1-800-469-4663** (Canada)  
[www.sears.com](http://www.sears.com) [www.sears.ca](http://www.sears.ca)

To purchase a protection agreement on a product serviced by Sears:

**1-800-827-6655** (U.S.A.) **1-800-361-6665**(Canada)

Para pedir servicio de reparación a domicilio, y para ordenar piezas:

**1-888-SU-HOGAR®**  
(1-888-784-6427)

Au Canada pour service en français:

**1-800-LE-FOYER<sup>MC</sup>**  
(1-800-533-6937)  
[www.sears.ca](http://www.sears.ca)

**Sears**

© Sears Brands. LLC

® Registered Trademark / ™ Trademark / ℠ Service Mark of Sears Brands. LLC

© Marca Registrada / ™ Marca de Fábrica / ℠ Marca de Servicio de Sears Brands. LLC

<sup>MC</sup>Marque de commerce / <sup>MD</sup> Marque déposée de Sears Brands. LLC

## Free Manuals Download Website

<http://myh66.com>

<http://usermanuals.us>

<http://www.somanuals.com>

<http://www.4manuals.cc>

<http://www.manual-lib.com>

<http://www.404manual.com>

<http://www.luxmanual.com>

<http://aubethermostatmanual.com>

Golf course search by state

<http://golfingnear.com>

Email search by domain

<http://emailbydomain.com>

Auto manuals search

<http://auto.somanuals.com>

TV manuals search

<http://tv.somanuals.com>