

Use & Care Guide
Manual de Uso y Cuidado
English / Español

Model/Modelo: 116.31591

Kenmore

Vacuum Cleaner

Aspiradora

P/N C01ZDSP00U00 - KC01ZDSPZ0U0

Sears Brands Management Corporation,
Hoffman Estates, IL 60179 USA

www.kenmore.com
www.sears.com



TABLE OF CONTENTS

Before Using Your New Vacuum Cleaner	2
Packing List	2
Kenmore Vacuum Cleaner Warranty ..	3
Important Safety Instructions	4
Parts and Features	5
Assembly Instructions	6
Handle	6
Extension Hose Assembly	7
Power Cord	7
Operating Instructions	8
Power Cord	8
Pile Height Selection and Settings ..	9
Floor/Tools Selector Valve - Floor ..	9
Releasing the Handle	9
ON/OFF Button	10
Performance Features	10
Dual Motor Protection System	10
Vacuuming Tips	11
Attachments	11-13
Floor/Tools Selector Valve - Tools ..	11
Attachment Use Table	11
How to Use Hose and Extension Wand	12
Attachment Storage	13
Pet Handi Mate™	13
Vacuum Cleaner Care	14
Vacuum Cleaner Storage	14
Clog Removal	15-16
Dust Bin Emptying	17
Filter Identification	18
Primary Filter Cleaning	19
Pre-filter Cleaning	20
HEPA Media Exhaust Filter Replacement	21
Nozzle Care	22
Belt and Agitator Changing	22-23
Agitator Cleaning	23
Check Agitator Brushes	23
Cleaning Exterior	24
Troubleshooting	25
Requesting Assistance Or Service	Back page

BEFORE USING YOUR NEW VACUUM CLEANER

Please read this guide. It will help you assemble and operate your new Kenmore vacuum cleaner in the safest and most effective way.

For more information about vacuum cleaner care and operation, call your nearest Sears Parts and Repair Center or the Vacuum Cleaner Help Line listed on the cover of this guide. You will need the complete model and serial numbers when requesting information. Your vacuum cleaner's model and serial numbers are located on the Model and Serial Number Plate.

Use the space below to record the model number and serial number of your new Kenmore vacuum cleaner.

Model No. _____

Serial No. _____

Date of Purchase _____

Keep this book and your sales check (receipt) in a safe place for future reference.

PACKING LIST

Your KENMORE VACUUM CLEANER is packaged with the following parts and components assembled separately in the carton:

- | | |
|--------------------------|---------------------|
| 1 Upright Vacuum Cleaner | 1 Repair Parts List |
| 1 Handle Assembly | 1 Pet Handi Mate™ |
| 1 Use & Care Guide | 1 Crevice Tool |
| 1 Hose Assembly | 1 Dusting Brush |

VACUUM CLEANER HELP LINE

Vacuum Cleaner Help Line:

1-877-531-7321

8:00am-5:00pm EST, M-F
(U.S.A. and Canada)

KENMORE VACUUM CLEANER WARRANTY

One Year Limited Warranty

When assembled, operated and maintained according to all instructions supplied with the product, if this vacuum cleaner fails due to a defect in material or workmanship within one year from the date of purchase, return it to any Sears store, Sears Parts & Repair Center or other Kenmore outlet for free repair.

If this vacuum cleaner is used for other than private family purposes, this warranty applies for only 90 days from the date of purchase.

This warranty covers only defects in material and workmanship. Sears will NOT pay for:

1. Expendable items that can wear out from normal use, including but not limited to filters, belts, light bulbs, and bags.
2. A service technician to instruct the user in correct product assembly, operation or maintenance.
3. A service technician to clean or maintain this product.
4. Damage to or failure of this product if it is not assembled, operated or maintained according to all instructions supplied with the product.
5. Damage to or failure of this product resulting from accident, abuse, misuse or use for other than its intended purpose.
6. Damage to or failure of this product caused by the use of detergents, cleaners, chemicals or utensils other than those recommended in all instructions supplied with the product.
7. Damage to or failure of parts or systems resulting from unauthorized modifications made to this product.

Disclaimer of implied warranties; limitation of remedies

Customer's sole and exclusive remedy under this limited warranty shall be product repair as provided herein. Implied warranties, including warranties of merchantability or fitness for a particular purpose, are limited to one year or the shortest period allowed by law. Sears shall not be liable for incidental or consequential damages. Some states and provinces do not allow the exclusion or limitation of incidental or consequential damages, or limitations on the duration of implied warranties of merchantability or fitness, so these exclusions or limitations may not apply to you.

This warranty gives you specific legal rights, and you may also have other rights which vary from state to state.

Sears Brands Management Corporation., Hoffman Estates, IL 60179

ENGLISH

IMPORTANT SAFETY INSTRUCTIONS

Read all instructions in this guide before assembling or using your vacuum cleaner.

WARNING:

Your safety is important to us. To reduce the risk of fire, electrical shock, injury to persons or damage when using your vacuum cleaner, follow basic safety precautions including the following:

Use your vacuum cleaner only as described in this guide. Use only with Sears recommended attachments.

Disconnect electrical supply before servicing or cleaning out the brush area. Failure to do so could result in the brush unexpectedly starting, causing personal injury from moving parts.

Do not leave vacuum cleaner when plugged in. Unplug from outlet when not in use and before performing maintenance.

To reduce the risk of electrical shock - Do not use outdoors or on wet surfaces.

Do not allow to be used as a toy. Close attention is necessary when used by or near children.

Do not use with a damaged cord or plug. If vacuum cleaner is not working as it should, has been dropped, damaged, left outdoors, or dropped in water, return it to a Sears Service Center.

Do not pull or carry by cord, use cord as a handle, close a door on cord, or pull cord around sharp edges or corners. Do not run vacuum cleaner over cord. Keep cord away from heated surfaces.

Do not unplug by pulling on cord. To unplug, grasp the plug, not the cord.

Do not handle plug or vacuum cleaner with wet hands.

Do not put any objects into openings.

Do not use with any opening blocked; keep free of dust, lint, hair, and anything that may reduce air flow.

Keep hair, loose clothing, fingers, and all parts of body away from openings and moving parts.

Turn off all controls before unplugging.

Use extra care when cleaning on stairs.

Do not put on chairs, tables, etc. Keep on floor.

Do not use vacuum cleaner to pick up flammable or combustible liquids (gasoline, cleaning fluid, perfumes, etc.), or use in areas where they may be present. The fumes from these substances can create a fire hazard or explosion.

Do not pick up anything that is burning or smoking, such as cigarettes, matches, or hot ashes.

Do not use vacuum cleaner without dust bin and/or filters in place.

Always empty the dust bin after vacuuming carpet cleaners or freshener, powders, and fine dust. These products clog the filters, reduce airflow and can cause damage to the vacuum cleaner. Failure to empty the dust bin could cause permanent damage to the vacuum cleaner.

Do not use the vacuum cleaner to pick up sharp hard objects, small toys, pins, paper clips, etc. They may damage the vacuum cleaner or dust bin.

You are responsible for making sure that your vacuum cleaner is not used by anyone unable to operate it properly.

SAVE THESE INSTRUCTIONS

Proper assembly and safe use of your vacuum cleaner are your responsibilities. Your vacuum cleaner is intended for Household use. Read this Use & Care Guide carefully for important use and safety information. This guide contains safety statements under warning and caution symbols.

PARTS AND FEATURES

It is important to know your vacuum cleaner's parts and features to assure its proper and safe use. Review these before using your vacuum cleaner.

Part Name	Style No.	Part No. in USA
HEPA Media Exhaust Filter	EF-5	20-81102
Primary Filter	EF-6	20-81100
Belt	UB-13	20-53023

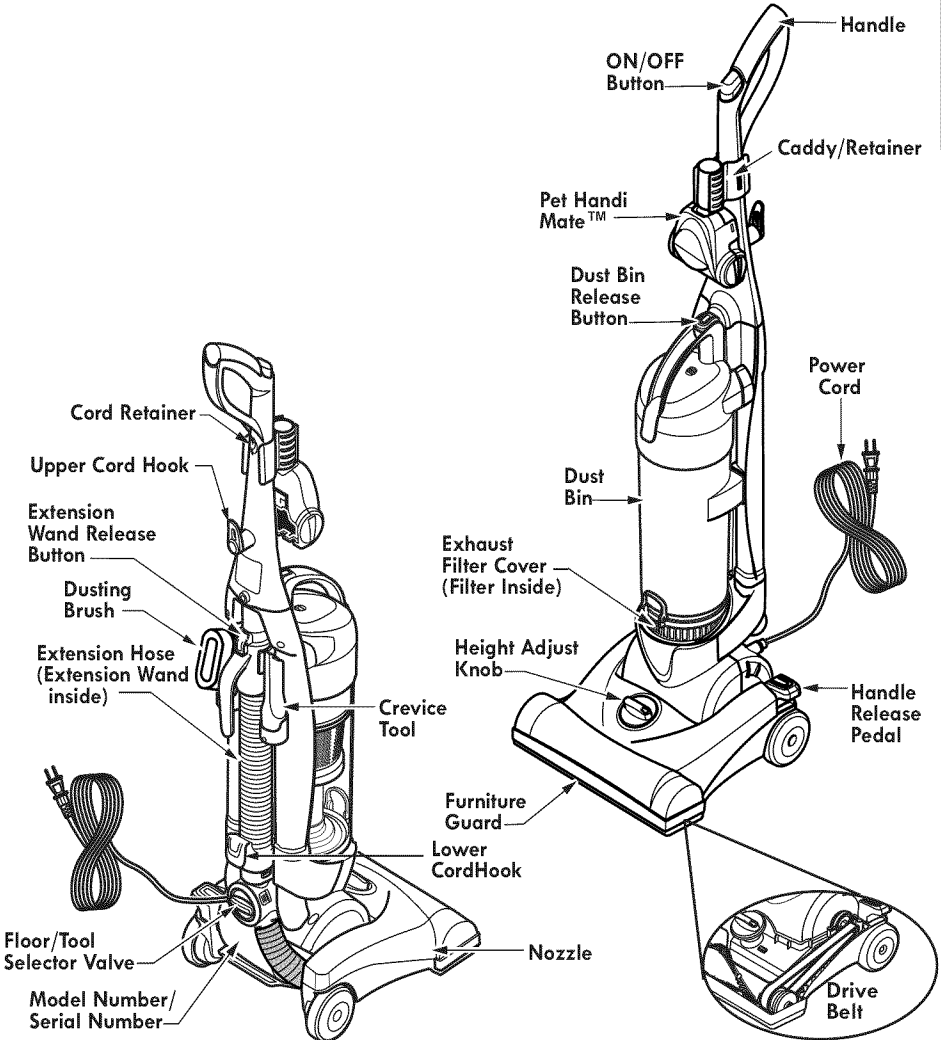



Please pay special attention to these hazard alert boxes, and follow any instructions given. **WARNING** statements alert you to such hazards as fire, electric shock, burns and personal injury. **CAUTION** statements alert you to such hazards as personal injury and/or property damage.

ASSEMBLY INSTRUCTIONS



WARNING

Electrical Shock Hazard

DO NOT plug into the electrical supply until the assembly is complete. Failure to do so could result in electrical shock or injury.

Before assembling the vacuum cleaner, check the **PACKING LIST** on page 2. Use this list to verify that you have received all the components of your new Kenmore vacuum cleaner.

HANDLE ASSEMBLY



CAUTION

Do not overtighten.

Overtightening could strip the screw holes.

Do not operate the vacuum cleaner without the screw in place.

4. Using a Philips screwdriver, tighten handle screw. **NOTE:** Do not overtighten.

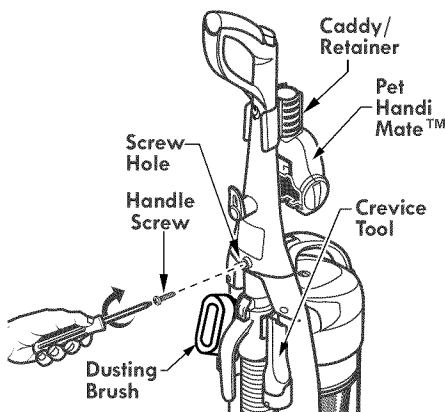

1. Remove the handle screw from the rear of handle unit.

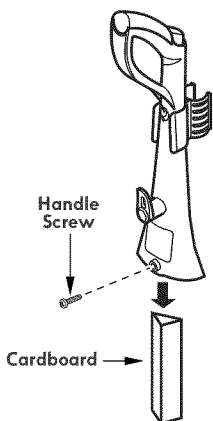

2. Remove and discard cardboard.

3. Assemble the handle as shown in the illustration.

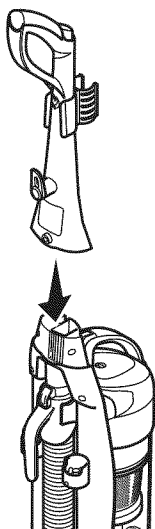

5. Snap Pet Handi Mate™ into Caddy/Retainer.

6. Snap Dusting Brush and Crevice Tool in areas as shown.

EXTENSION HOSE ASSEMBLY

1. While aligning tabs on extension hose assembly to corresponding slots in lower hose port, insert extension hose assembly into lower hose port.

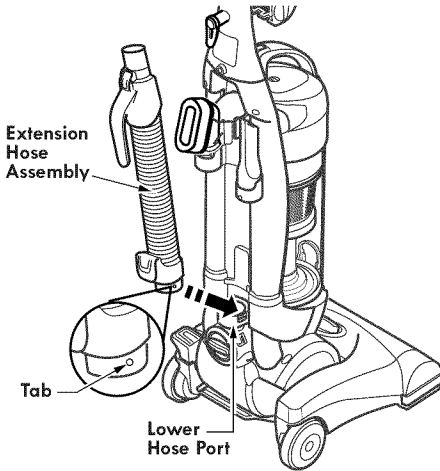

2. Rotate extension hose assembly as shown until it locks into place.

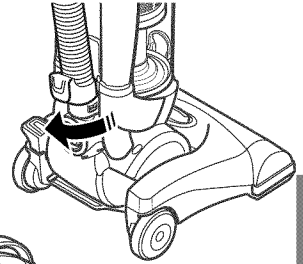

3. Push extension hose handle into extension hose holding bracket.

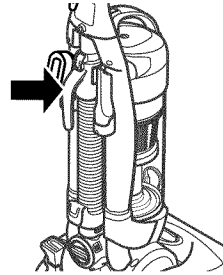

ENGLISH

POWER CORD

1. Make sure that the upper cord hook is rotated in the upright position as shown.

2. Wrap power cord loosely around cord hooks.

3. Lock power cord plug onto the power cord.



WARNING

Electrical Shock and Personal Injury Hazard

Wrapping the cord too tightly puts stress on the cord and can cause cord damage. A damaged cord is an electrical shock hazard and could cause personal injury or damage.

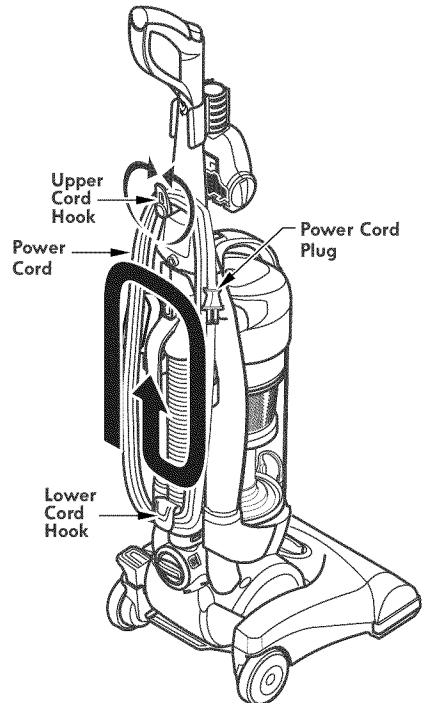

OPERATING INSTRUCTIONS

CAUTION

Moving parts! To reduce the risk of personal injury, **DO NOT** touch the agitator when vacuum cleaner is on. Contacting the agitator while it is rotating can cut, bruise or cause other injuries. Always turn off and unplug from electrical outlet before servicing. Use caution when operating near children.

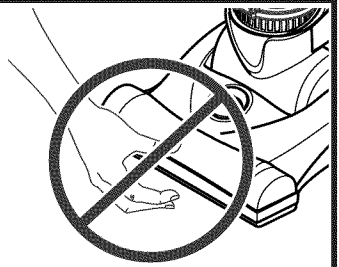

POWER CORD

1. Turn the quick release upper cord hook to either side and down to release the power cord.

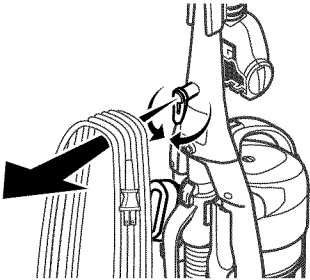

2. Detach the power cord plug from the power cord and pull the cord off the quick release upper cord hook.

WARNING

- To reduce the risk of electric shock, this vacuum cleaner has a polarized plug (one blade is wider than the other).
- The plug will fit in a polarized outlet only one way. If the plug does not fit fully in the outlet, reverse the plug. If it still does not fit, contact a qualified technician to install the proper outlet. Do not change the plug in any way.
- When any abnormality/failure occurs, stop using the product immediately and disconnect the power plug.

3. Be sure the power cord is locked into the cord retainer.



4. Plug the polarized power cord into a 120 Volt outlet located near the floor.

WARNING

Personal Injury and Product Damage Hazard

DO NOT use outlets above counters. Damage from cord to items in surrounding area could occur.

Note: To store cord, turn upper cord hook to the up position, then wrap cord loosely around quick release upper cord hook and lower cord hook. Refer to page 14. Vacuum Cleaner Storage.

WARNING

Electrical Shock And Personal Injury Hazard

Wrapping the cord too tightly puts stress on the cord and can cause cord damage. A damaged cord is an electrical shock hazard and could cause personal injury or damage.

PILE HEIGHT SELECTION AND SETTINGS

To select a pile height setting:

Select a pile height setting by turning the **HEIGHT ADJUST** knob located on the nozzle.

Attention: Refer to your carpet manufacturer's cleaning recommendations. Some more delicate carpets may require that they be vacuumed with the agitator turned off to prevent carpet damage.

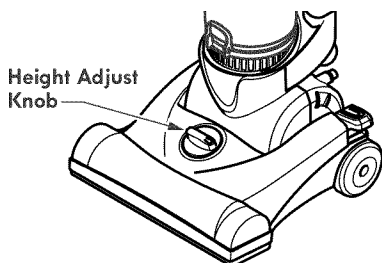

SUGGESTED PILE HEIGHT SETTINGS:

There are five (5) pile height settings on the vacuum cleaner. You may need to raise the height to make some jobs easier, such as scatter rugs and some deep pile carpets, and to prevent the vacuum cleaner from shutting off.

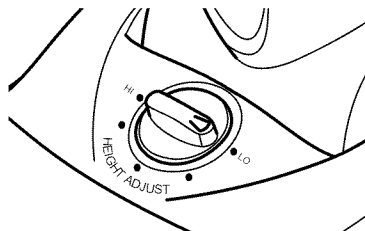

NOTE: The nozzle will not engage into the selected position until the vacuum cleaner handle is lowered to the operating position.

ENGLISH

FLOOR/TOOLS SELECTOR VALVE - FLOOR POSITION

When vacuuming floors, verify that the **Floor/Tools Selector Valve** is in the Floor position as shown in figure 1.

Floor/Tools Selector Valve

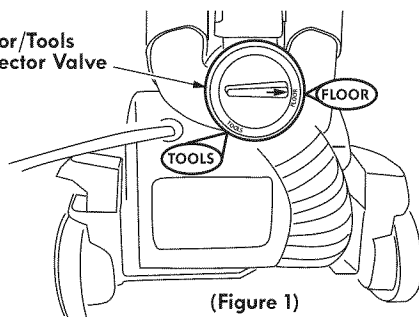

RELEASING THE HANDLE

Release the handle by pressing down on the handle release pedal with your foot and pulling back and down on the handle with your hand.

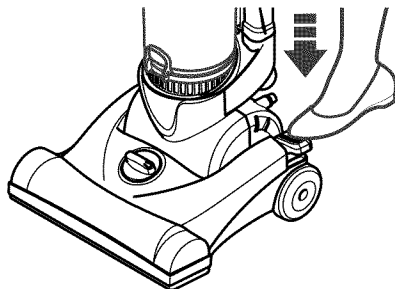

ON/OFF BUTTON

To turn vacuum cleaner on or off, press the ON/OFF button.

CAUTION

Do not allow vacuum cleaner to remain in one spot for any length of time when the agitator is turning. Damage to carpet may occur.

ON/OFF
Button

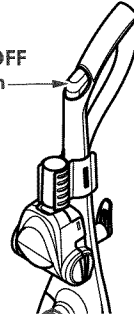

PERFORMANCE FEATURES

DUAL MOTOR PROTECTION SYSTEM

Thermal Protector - Motor

This vacuum cleaner has a motor protector Thermal valve which prevents motor overheating and damage. If a clog prevents the normal flow of air to the motor, the thermal protector turns the motor off automatically. This allows the motor to cool in order to prevent possible damage to the vacuum cleaner.

To correct problem: Turn the vacuum cleaner off and unplug the power cord from the outlet to allow the vacuum cleaner to cool and the thermal protector in the suction motor to reset.

Check for and REMOVE CLOGS, and empty dust bin if necessary. Refer to Clog Removal section pages 15-16.

Also check and replace any clogged filters. Wait approximately 40-50 minutes before restarting vacuum cleaner.

Motor Protector - By-Pass Valve

This vacuum cleaner also has a motor protector by-pass valve which prevents motor overheating and damage. The valve opens to provide cooling air when a clog prevents normal air flow to the vacuum cleaner suction motor. You will notice a change of sound as air rushes through the valve opening.

To correct problem: Empty the dust bin and clean the primary filter and pre-filter.

Check for and remove clogs, and empty dust bin if necessary. See CLOG REMOVAL section on pages 15-16.

NOTE: Do not block motor protector.

NOTE: The motor protector may open when using attachments or when cleaning new carpet due to reduced airflow caused by the attachments themselves or by new carpet lint filling the dust bin quickly.

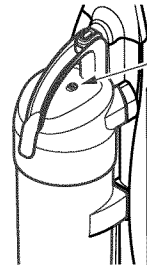

Motor
Protector
By-Pass
Valve

VACUUMING TIPS

Carpet edges

Guide either side of the nozzle along the wall.



WARNING

Personal Injury Hazard

Use care if vacuum cleaner is placed on stairs. If it falls, personal injury or property damage could result.

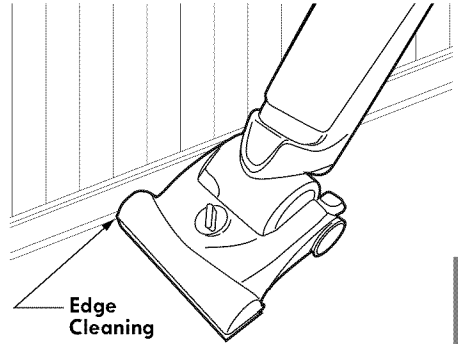

ENGLISH



ATTACHMENTS

FLOOR/TOOLS SELECTOR VALVE -TOOLS POSITION

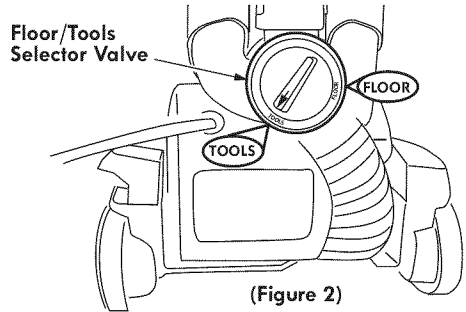
When using attachments, verify that the Floor/Tools Selector Valve is in the Tools position as shown in figure 2.



ATTACHMENT USE TABLE

ATTACHMENT	CLEANING AREA			
	Furniture*	Between Cushions*	Drapes*	Stairs
CREVICE TOOL 	✓	✓		✓
DUSTING BRUSH 	✓		✓	✓
Pet Handi Mate™ 	✓			✓

* Always clean attachments before using on fabrics. ✓ = Applicable

HOW TO USE HOSE AND EXTENSION WAND



1. Turn floor/tools selector knob to the **TOOLS** position when using tools.

Return selector knob to **FLOOR** position when not using attachments. See figure 1 page 9.

2. This vacuum cleaner is equipped with a built-in extension wand. It is located inside the extension hose.

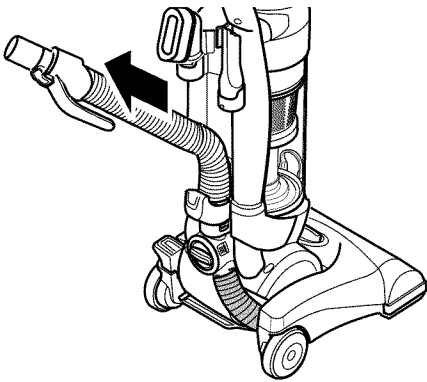

3. Press button and pull extension wand until it clicks.

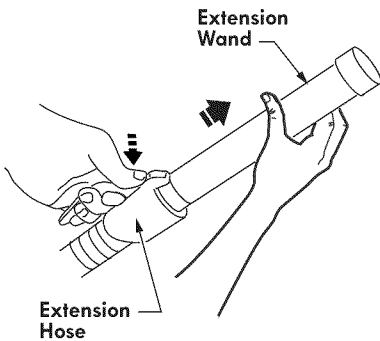

The dusting brush, crevice tool and Pet Handi Mate™ can be attached directly to the extension wand.

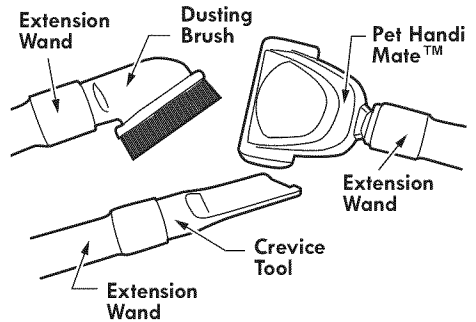

ATTACHMENT STORAGE

1. Press button and slide extension wand back into the extension hose.

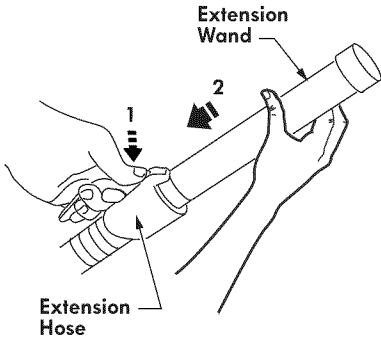

2. Slide extension hose handle down and into extension hose holding bracket.

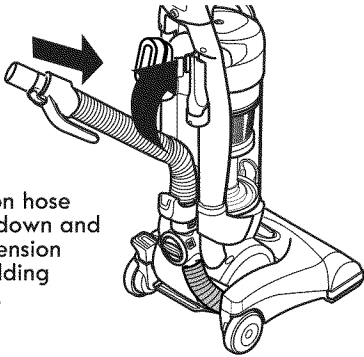

3. Turn Floor/Tools Selector knob to the FLOOR position. See figure 2 page 11.

Attachments should be returned to their appropriate locations on the vacuum cleaner.

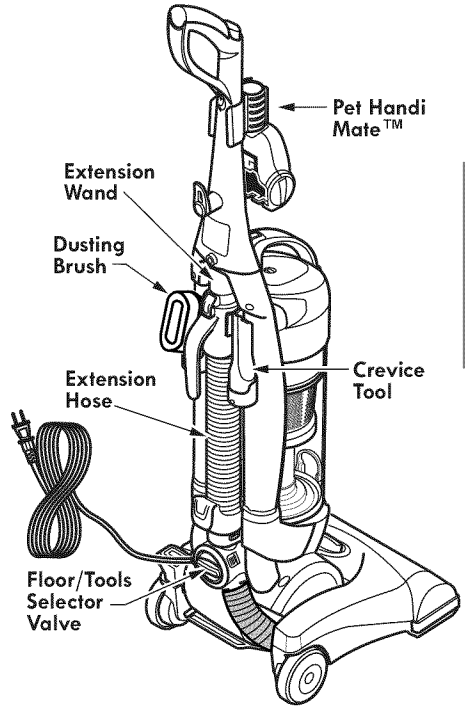

ENGLISH

PET HANDI MATE™

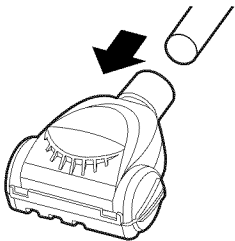

Insert extension wand into Pet Handi Mate™ and press firmly.

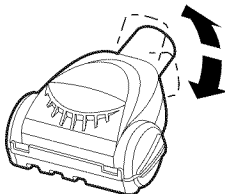

Regularly check air path to make sure it is free of obstructions.

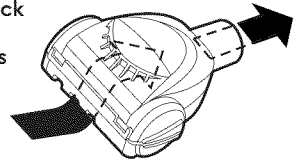

Cut off any carpet pile and lint entangled around agitator with a pair of scissors.

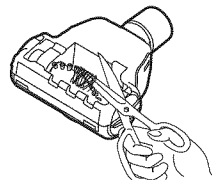

VACUUM CLEANER CARE

NOTE: Always follow all safety precautions when performing maintenance to the vacuum cleaner.

VACUUM CLEANER STORAGE

Place the handle in the upright position. Unplug the cord from the wall. Gather the cord and wrap it loosely around the upper and lower cord hooks. Lock power cord plug onto the power cord.

Store the vacuum cleaner in a dry, indoor area, on the floor with the handle locked in the upright position.



WARNING

Electrical Shock And Personal Injury Hazard

Wrapping the cord too tightly puts stress on the cord and can cause cord damage. A damaged cord is an electrical shock hazard and could cause personal injury or damage.

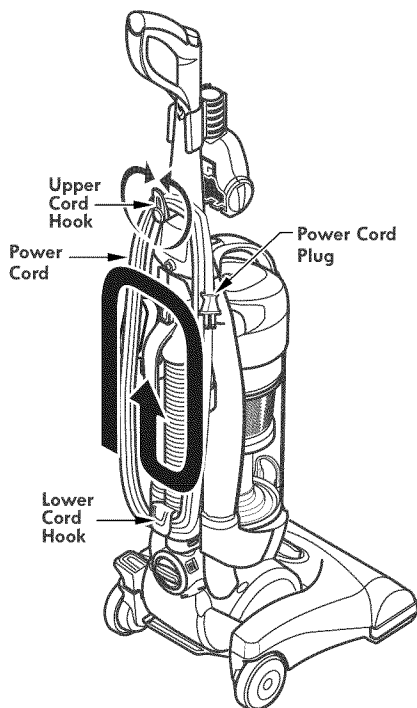

CLOG REMOVAL

1. Remove dust bin. (See **DUST BIN EMPTYING** page 17.)

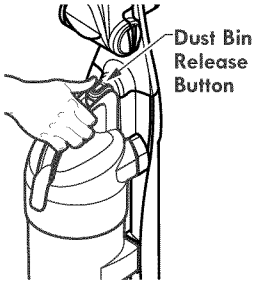

2. Clean and remove any lint or debris from:

- A. Upper suction port
 - B. Lower suction port
 - C. Nozzle suction port
 - D. Selector valve port (on rear)
- See page 16 for details.

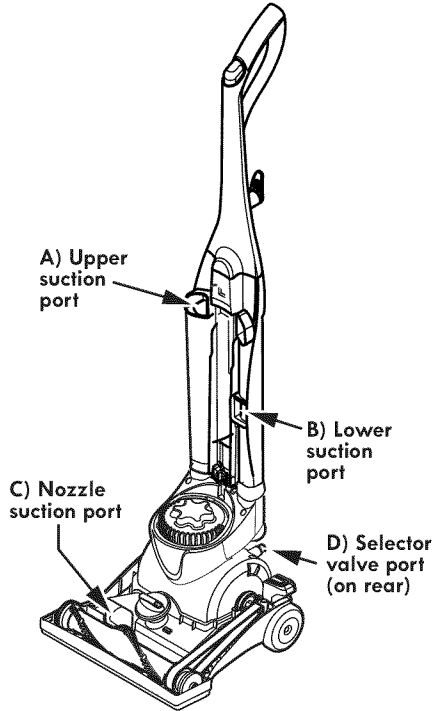

CLOG REMOVAL

WARNING

Electrical Shock And Personal Injury Hazard

Disconnect electrical supply before performing maintenance to the vacuum cleaner. Failure to do so could result in electrical shock or personal injury from vacuum cleaner suddenly starting.

CLOG REMOVAL FLOOR/TOOLS SELECTOR VALVE

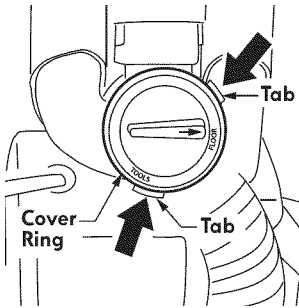

1. Remove valve selector cover ring by squeezing two (2) release tabs and pulling toward you.

2. Grasp valve knob and pull toward you.

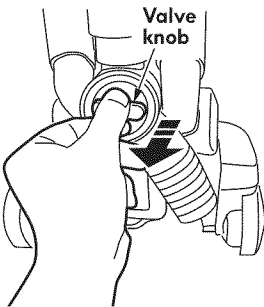

3. Clean and remove any lint or debris from inside floor/tools selector valve and lower hose.

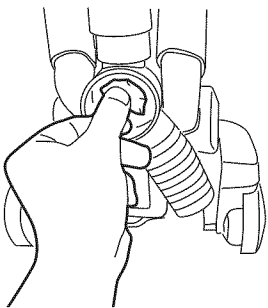

4. Remove Lower Hose from Selector Valve by squeezing Hose in area shown and moving side to side while pulling.

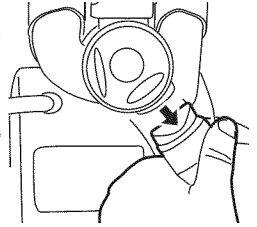

NOTE: Hose is flexible and may collapse while squeezing. This is normal and does not damage it.

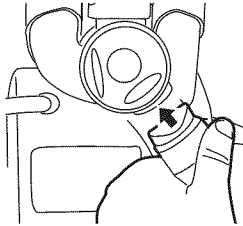

5. Clean Lower Hose and Selector Valve as necessary. Replace Lower Hose on to Selector Valve. Make sure Lower Hose is fully inserted.

6. Insert valve knob into opening. Align to position shown and push inward until it seats.

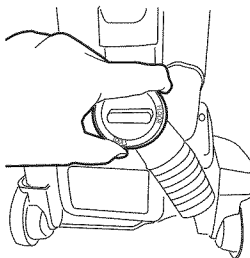
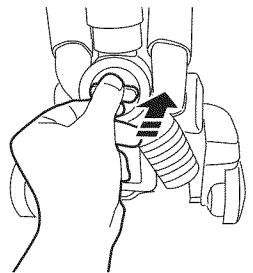

7. Replace valve selector cover ring by aligning tabs and pushing inward until it clicks.

DUST BIN EMPTYING



WARNING

Always unplug power cord from electrical outlet before performing any service on vacuum cleaner.

TO REMOVE DUST BIN

1. Grasp the handle on the top of the dust bin. Press the dust bin release button.

2. Lift up and out to remove dust bin from vacuum cleaner.

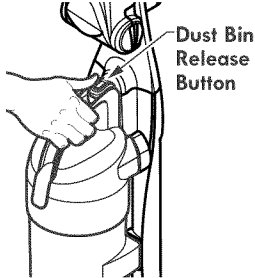

Upper Suction Port

Lower Suction Port

3. Remove any clogs that might be located in the upper or lower suction ports.



3. The door will swing open and the debris will fall into the trash container.

4. Shake the dust bin to release any debris that might hang inside the dust bin.

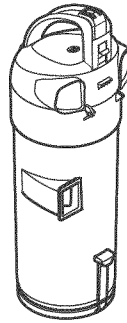

5. After the dust bin is empty of debris, firmly close the door. Make sure you hear a "click" sound to indicate that the door is fully latched.

ENGLISH

TO EMPTY DUST BIN

1. Hold dust bin over a trash container.

2. Press the dust bin door release button downward to release the door.

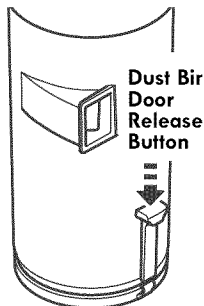

TO REPLACE DUST BIN

1. Place dust bin back into vacuum cleaner by inserting the bottom first and tilting back.

2. Lock dust bin in place.

A noticeable "click" should be heard.

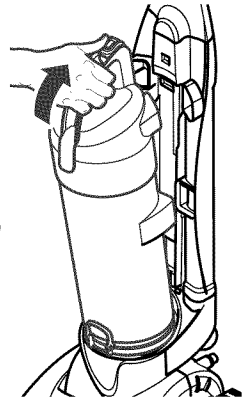

FILTER IDENTIFICATION

This vacuum cleaner has 3 filters that will need to be cleaned and/or replaced on a regular basis.

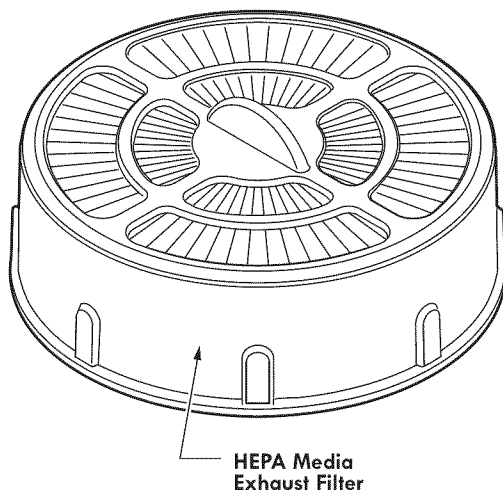
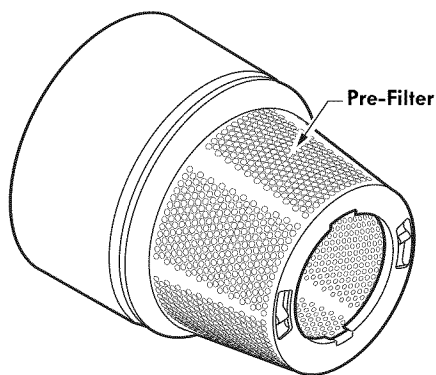
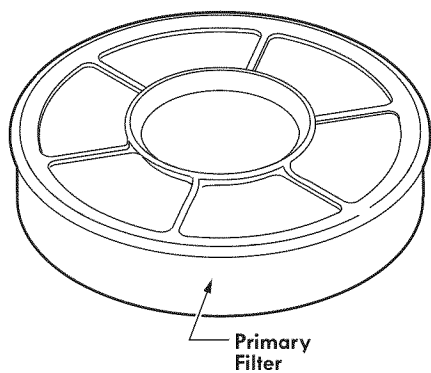

PRIMARY FILTER CLEANING

It is recommended to clean filter with cold water at least every three (3) months.

Check the primary filter frequently and clean when dirty.

1. Turn off and unplug vacuum cleaner.
2. Remove the dust bin. Refer to **DUST BIN EMPTYING** page 17.

3. On the dust bin handle, push the release button.

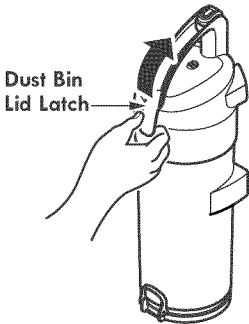
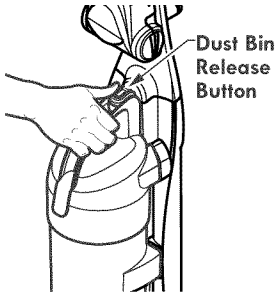

4. Pull up on the dust bin lid latch to open dust bin.

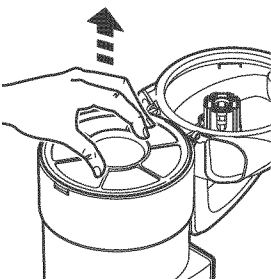

5. Remove the filter frame and Primary filter.

6. Remove primary filter from frame.

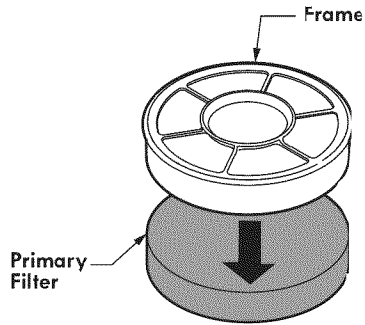

7. Wash primary (foam) filter with cold water only, **DO NOT** use detergent or soap. Repeat 10 times or until water runs clear.

8. Once the primary filter is washed clean, squeeze by hand and allow to air dry.

9. Allow primary filter to air dry 24 hours before putting back into vacuum cleaner.

DO NOT operate without primary filter installed.

DO NOT wash in the dishwasher.

DO NOT install damp.

10. Reinstall the foam filter into the frame and then into the dust bin lid.

11. Close the lid. A noticeable "click" should be heard.

12. Reinstall dust bin into the vacuum cleaner. See Dust Bin Emptying section. Refer to page 17.

NOTE: When the cleaning of the primary filter no longer restores vacuum cleaner suction to full power, replace the primary filter. Refer to page 5 for replacement part number.

PRE-FILTER CLEANING

The pre-filter is located inside the dust bin. Check the pre-filter frequently and clean when dirty.

NOTE: If necessary, the pre-filter can be removed to be cleaned with water.

1. Remove the dust bin as outlined in the **DUST BIN EMPTYING** section. Refer to page 17.

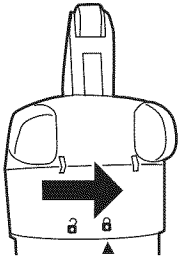

2. Rotate dust bin lid from lock to unlock position.

3. Separate dust bin lid by pulling down and lift off.

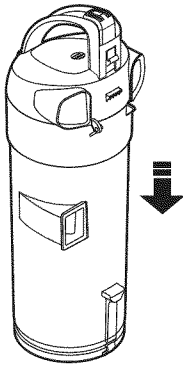

4. Remove retaining ring by turning in direction as indicated by arrow.

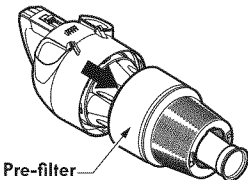
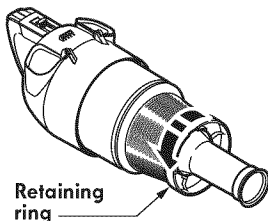

5. Remove pre-filter by sliding downward.

6. Clean pre-filter by gently tapping over a trash container. Tap on several sides to ensure best cleaning.

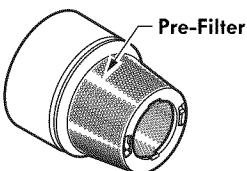

7. Rinse with cold water only, **DO NOT** use detergent or soap. Allow parts to dry 24 hours before putting back into vacuum cleaner.

DO NOT wash pre-filter in the dishwasher.
DO NOT install parts damp.

TO REPLACE PRE-FILTER

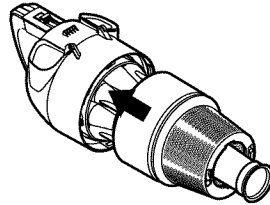

1. Slide pre-filter upward onto dust bin lid body. Align large tab with large slot.

2. Slide retaining ring into position. Align large tab with large slot. Rotate as indicated by arrow.

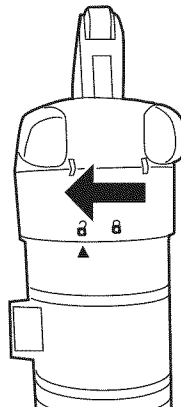
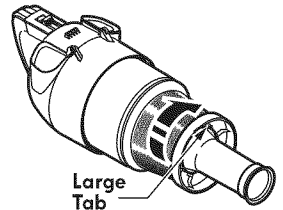

3. Replace the lower portion of the dust bin by aligning marks as **UNLOCKED**.

4. Rotate until marks align as **LOCKED**.

5. Replace the dust bin as outlined in the **Replace Dust Bin** section. Refer to page 17.

HEPA MEDIA EXHAUST FILTER REPLACEMENT

The HEPA Media exhaust filter must be replaced when dirty. It should be replaced regularly depending on use conditions.

The filter **CANNOT** be washed as it will lose its dust trapping ability.

Refer to page 5 for replacement part number.

1. Turn off and unplug vacuum cleaner.
2. Remove dust bin from vacuum cleaner. Refer to page 17.

3. Turn the HEPA Media exhaust filter cover and lift off.

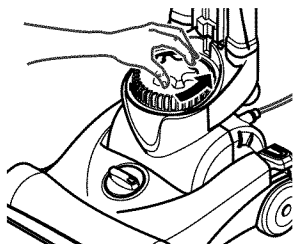

4. Remove the HEPA Media exhaust filter from vacuum cleaner.

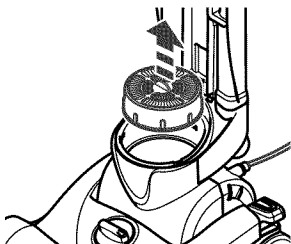

5. Place new HEPA Media exhaust filter into vacuum cleaner as shown.

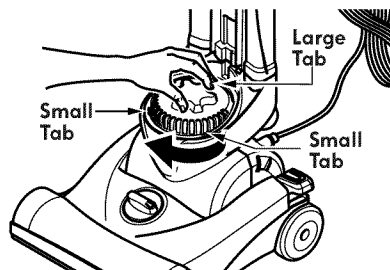
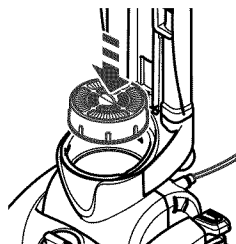

6. Replace exhaust filter cover by placing tabs in bottom slots, tabs are different size. Rotate until cover locks into place.

NOZZLE CARE

BELT AND AGITATOR CHANGING



WARNING

Always unplug power cord from electrical outlet before performing any service on vacuum cleaner.

1. Turn off and unplug vacuum cleaner.
2. With vacuum cleaner upside down, remove four (4) screws.

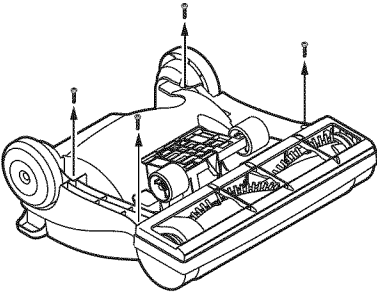

3. Remove nozzle cover by placing vacuum in upright position. Grasp rear of cover and rotate forward. Pull up to release.

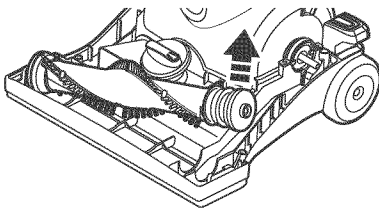
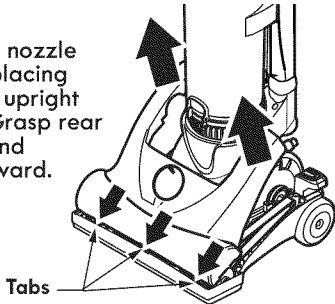

4. Remove agitator by carefully lifting out.

5. Remove and replace worn or broken belt. (Refer to Replacement Parts on page 5.)

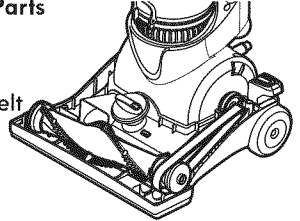

6. Loop new belt around motor shaft and agitator belt groove.

7. Reinstall agitator back into nozzle by pulling toward front of nozzle and sliding into grooves.

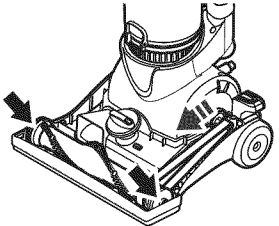

8. After reinstalling agitator, turn it by hand to make sure that belt is not twisted or pinched and that all rotating parts turn freely.

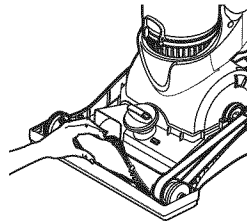

9. Replace cover by sliding 3 tabs into place and rotating closed.

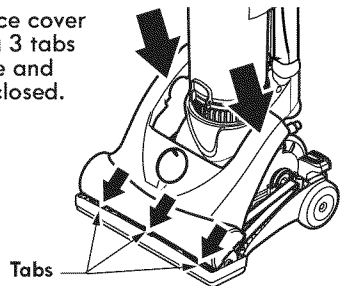

10. Turn vacuum cleaner upside down, and replace four (4) screws.

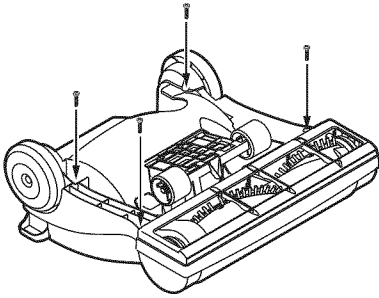

AGITATOR CLEANING



WARNING

Always unplug power cord from electrical outlet before performing any service on vacuum cleaner.

To maintain efficient cleaning, the agitator must be kept free of carpet fiber, string, or hair build-up. After every 7 to 10 uses, unplug and turn vacuum cleaner over and check agitator for fiber and hair build-up.

Use scissors to remove any build-up entangled around the agitator.

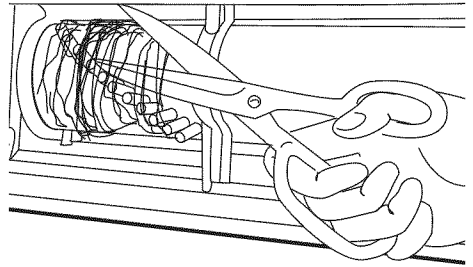

CHECK AGITATOR BRUSHES

When brushes are worn to the level of the base support bars, replace the agitator assembly. Refer to Repair Parts List for agitator part number.

New Brushes

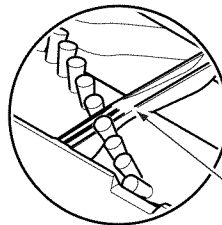

Worn Brushes

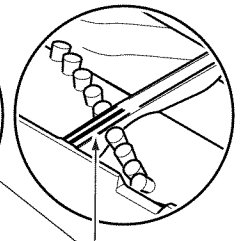

Base Support Bars

CLEANING EXTERIOR AND ATTACHMENTS

Unplug cord from wall outlet.

Clean exterior using a clean, soft cloth that has been dipped in a solution of mild liquid detergent and water, then wrung dry. **DO NOT** drip water on vacuum cleaner. Wipe dry after cleaning.

To reduce static electricity and dust build-up, wipe outer surface of vacuum cleaner and attachments.

Wash attachments in warm soapy water, rinse and air dry. **Do not clean in dishwasher.**



CAUTION

Do not use attachments if they are wet. Attachments used in dirty areas, such as under a refrigerator, should not be used on other surfaces until they are washed. They could leave marks.

TROUBLESHOOTING

Review this table to find do-it-yourself solutions for minor performance problems. Any service needed, other than maintenance described in this Use & Care Guide, should be performed by a Sears or other qualified service agent.



WARNING

Disconnect electrical supply before performing maintenance to the vacuum cleaner. Failure to do so could result in electrical shock or personal injury.

PROBLEM	POSSIBLE CAUSE	POSSIBLE SOLUTION
Vacuum cleaner won't run.	<ol style="list-style-type: none"> 1. Unplugged at wall outlet. 2. Tripped circuit breaker/blown fuse at household service panel. 3. Thermal protector tripped. 4. Defective wall outlet. 5. Handle screw not tight. 	<ol style="list-style-type: none"> 1. Plug in firmly and push ON/OFF button. 2. Reset circuit breaker or replace fuse. 3. Allow vacuum cleaner to cool, then reset thermal protector. 4. Check with a good appliance/lamp, have properly serviced. 5. Tighten screw.
Poor job of dirt pick-up.	<ol style="list-style-type: none"> 1. Full or clogged dust bin. 2. Floor tool selector valve, not in correct position. 3. Wrong pile height setting. 4. Worn agitator. 5. Clogged nozzle or bag holder. 6. Clogged hose. 7. Broken/misplaced belt. 8. Hose not inserted fully. 9. Motor protection system activated. 10. Dirty filters. 	<ol style="list-style-type: none"> 1. Empty dust bin. 2. Change to correct position. 3. Adjust setting. 4. Replace agitator. 5. Check CLOG REMOVAL. 6. Check for clogs. 7. Replace/fix belt. 8. Insert hose fully. 9. Check for clogs. 10. Clean or replace as applicable.
Vacuum Cleaner picks up moveable rugs or pushes too hard.	<ol style="list-style-type: none"> 1. Wrong pile height setting. 	<ol style="list-style-type: none"> 1. Adjust setting.
Agitator does not turn.	<ol style="list-style-type: none"> 1. Broken belt 2. Thermal protector tripped. 	<ol style="list-style-type: none"> 1. Replace belt. 2. Allow vacuum cleaner to cool 40 - 50 minutes
Airflow restricted with attachment use. Sound changes.	<ol style="list-style-type: none"> 1. Attachment use restricts air flow. 2. New carpet fuzz clogged air path. 	<ol style="list-style-type: none"> 1. Check attachments for fuzz, lint, pet hair or other debris. 2. Check CLOG REMOVAL and clean hose.
Difficulty adjusting pile height setting	<ol style="list-style-type: none"> 1. Vacuum cleaner not in proper upright position. 	<ol style="list-style-type: none"> 1. Place vacuum cleaner in the locked upright position.
Pet Handi Mate™ will not run when attached.	<ol style="list-style-type: none"> 1. Carpet pile or strings entangled 2. Worn or broken belt. 	<ol style="list-style-type: none"> 1. Clean agitator. 2. Not a serviceable item, return to Sears store or service center for replacement if under warranty.
Pet Handi Mate™ does poor job of dirt pick-up.	<ol style="list-style-type: none"> 1. Carpet pile or strings entangled 2. Worn or broken belt. 	<ol style="list-style-type: none"> 1. Clean agitator. 2. Not a serviceable item, return to Sears store or service center for replacement if under warranty.

TABLA DE CONTENIDO

Antes de usar su Aspiradora nueva	2	Tabla del uso del accesorio	11
Lista de embalaje	2	Cómo utilizar la manguera y el Tubo de extensión	12
Garantía de la aspiradora de Kenmore	3	Almacenaje de los accesorios	13
Instrucciones de seguridad importantes	4	Pet Handi Mate™	13
Piezas y características	5	Cuidado de la aspiradora	14
Instrucciones de ensamble	6	Almacenaje de la aspiradora	14
Mango	6	Retiro del estorbo	15-16
Ensamble de la manguera de la extensión	7	Como vaciar del compartimiento de polvo	17
Cordón eléctrico	7	Identificación del filtro	18
Instrucciones de manejo	8	Limpieza del filtro primario	19
Cordón eléctrico	8	Limpieza del Pre-filtro	20
Selección y ajustes del pelo de la alfombra	9	Reemplazo del Filtro de escape tipo HEPA	21
Válvula del selector de piso/accesorios ..	9	Cuidado de la boquilla	22
Liberación del mango	9	Banda y cambio del Agitador	22-23
Botón ON/OFF	10	Limpieza del agitador	23
Características del funcionamiento	10	Revise los cepillos del agitador	23
Doble Sistema de protección del motor ..	10	Limpieza del Exterior	24
Recomendaciones para aspirar	11	Localización de averías	25
Accesorios	11-13	Petición de ayuda O servicio	Página trasera
Válvula del selector de piso/accesorios .	11		

ANTES DE USAR SU ASPIRADORA NUEVA

Por favor lea esta guía que le ayudara a ensamblar y operar su aspiradora nueva de Kenmore en una manera más segura y efectiva.

Para mas información acerca del cuidado y operación de esta aspirador, llame a su centro de partes y servicio más cercano o llame a la línea de ayuda al cliente que se encuentra en la primera página. Cuando pregunte por información usted necesitará el número de serie completo y modelo de la aspiradora que estan en la placa de los números de modelo y serie.

Use el espacio de abajo para registrar el número de modelo y serie de su nueva aspiradora de Kenmore.

Número de Modelo _____

Número de Serie _____

Fecha de Compra _____

Matenga este libro y su recibo en un lugar seguro para referencias futuras.

LISTA DE EMBALAJE

Su ASPIRADORA KENMORE se empacka con las siguientes piezas y componentes por separado:

- | | |
|---------------------------|------------------------------|
| 1 Aspiradora vertical | 1 Lista de partes y servicio |
| 1 Mango | 1 Pet Handi Mate™ |
| 1 Manual de Uso Y Cuidado | 1 Herramienta para esquinas |
| 1 Manguera | 1 Cepillo para polvo |

Cada uno de estos ensambles es mostrado detalladamente en la lista de piezas para reparación.

LINEA DE AYUDA DE ASPIRADORA

Linea de ayuda de aspiradora 1-877-531-7321

8:00am-5:00pm EST, M-F
(U.S.A. and Canada)

GARANTIA DE LA ASPIRADORA DE KENMORE

Garantía limitada de un año

Si esta aspiradora falla por un defecto en sus materiales o fabricación en el período de un año desde la fecha de compra, cuando se instala, maneja y mantiene siguiendo todas las instrucciones incluidas con el producto, devuélvala a cualquier tienda Sears, Sears Parts & Repair Center (Centro de Reparaciones y Piezas Sears) u a otro distribuidor Kenmore para que reparen el aparato de forma gratuita.

Si esta aspiradora se utiliza para otros fines que no sea uso familiar privado, esta garantía es válida solamente durante 90 días desde la fecha de compra.

Esta garantía cubre exclusivamente los defectos de materiales y fabricación. Sears NO pagará:

1. Los elementos desechables que puedan desgastarse con un uso normal, incluyendo sin carácter excluyente, filtros, correas, lámparas y bolsas.
2. A un técnico del servicio técnico para que enseñe al usuario a instalar, manejar o mantener correctamente el producto.
3. A un técnico del servicio técnico para limpiar o mantener este producto.
4. Daños o avería de este producto si no se ha instalado, manejado o mantenido siguiendo todas las instrucciones incluidas con el producto.
5. Daños o avería de este producto originados por accidente, abuso, uso incorrecto u uso del producto para otros fines distintos de los indicados.
6. Daños o avería de este producto causados por el uso de detergentes, limpiadores, productos químicos o utensilios diferentes a los recomendados en todas las instrucciones que se incluyen con el producto.
7. Daños o avería de las piezas o sistemas causados por modificaciones no autorizadas que se hayan hecho a este producto.

Limitación de responsabilidad de las garantías implícitas; limitación de remedios

El único y exclusivo remedio del cliente bajo esta garantía limitada será la reparación del producto según lo indicado en este documento. Las garantías implícitas, incluyendo las garantías de comerciabilidad o idoneidad para un propósito específico, se limitan a un año o el período más corto permitido por la ley. Sears no será responsable por daños incidentales ni consecuenciales. Algunos estados o provincias no permiten la exclusión o limitación de daños incidentales o consecuenciales, ni limitaciones en la duración de las garantías implícitas de comerciabilidad o idoneidad, por lo que estas exclusiones o limitaciones podrían no aplicar en su caso.

Esta garantía aplica solamente cuando esta aspiradora se utiliza en Estados Unidos o Canadá.

Esta garantía le otorga derechos legales específicos, y usted podría tener otros derechos que varían en función de cada estado.

Sears, Brands Management Corporation., Hoffman Estates, IL 60179

INSTRUCCIONES IMPORTANTES DE SEGURIDAD

Lea todas las instrucciones en este manual antes de armar o usar su aspiradora.

ADVERTENCIA

Su seguridad es muy importante para nosotros. Para reducir el riesgo de incendio, choque eléctrico, lesión corporal o daños al utilizar su aspiradora, actúe de acuerdo con las precauciones básicas de seguridad, entre ellas:

Use su aspiradora solamente como se describe en este manual. Use solamente con los accesorios recomendados por Sears.

Desconecte la fuente de electricidad antes de hacer el servicio o limpiar el área del cepillo. La falta de hacer esto puede resultar en el súbito arranque del cepillo. Causando lesiones personales por partes en movimiento.

No deje la aspiradora cuando está enchufada. Desenchufe del tomacorriente cuando no está en uso y antes de hacer el servicio.

Para reducir el riesgo de choque eléctrico - No la use afuera o sobre superficies mojadas.

No permita que se la use como un juguete. Ponga especial atención cuando es usada por o cerca de niños.

No la use con un cordón o clavija dañados. Si la aspiradora no está trabajando como debe, se la ha dejado caer, dañado, dejada afuera, o volteada en el agua, retórnala a un Centro de Servicio Sears.

No la jale o arrastre del cordón, use el cordón como una manija, cierre una puerta sobre el cordón, o tire del cordón alrededor de bordes afilados o esquinas. No pase la aspiradora sobre el cordón. Mantenga el cordón lejos de superficies calientes.

No desenchufe tirando del cordón. Para desenchufar, tome la clavija, no el cordón.

No tome la clavija o la aspiradora con las manos mojadas.

No ponga ningún objeto en las aberturas.

No la use con ninguna abertura bloqueada; manténgala libre de polvo, hilachas, pelo, y cualquier cosa que pueda reducir la circulación del aire.

Mantenga el pelo, ropas sueltas, dedos, y todas las partes del cuerpo lejos de aberturas y partes en movimiento.

Apague todos los controles antes de desenchufar.

Use cuidado extra cuando limpie escaleras. No la ponga sobre sillas, mesas, etc. Manténgala sobre el piso.

No use la aspiradora para levantar líquidos inflamables o combustibles (gasolina, fluido de limpiar, perfumes, etc.), o la use en áreas donde puedan estar presentes. Los vapores de estas sustancias pueden crear un peligro de incendio o explosión.

No levante nada que esté ardiendo o echando humo, tal como cigarrillos, fósforos, o cenizas calientes.

No use la aspiradora sin la bolsa de polvo y/o filtros en su lugar.

Siempre cambie la bolsa de polvo después de limpiar la alfombra, limpiadores o refrescantes, polvos, y polvo fino. Estos productos obstruyen los filtros, reducen la circulación del aire y pueden causar daño a la aspiradora. La falla en cambiar la bolsa de polvo puede causar daño permanente a la aspiradora.

No use la aspiradora para levantar objetos duros afilados, pequeños juguetes, alfileres, sujetapapeles, etc. Ellos pueden dañar la aspiradora o la bolsa de polvo.

Usted es responsable de estar seguro de que su aspiradora no es usada por alguien incapaz de operarla correctamente.

GUARDE ESTAS INSTRUCCIONES

El armado y uso seguro de su aspiradora son su responsabilidad. Esta aspiradora ha sido diseñada exclusivamente para uso doméstico. Lea este Manual del propietario detenidamente, pues contiene información importante sobre seguridad y uso. Esta guía contiene información sobre seguridad debajo de símbolos de advertencia o cuidado.

PIEZAS Y CARACTERÍSTICAS

Es importante conocer las piezas y características de su aspiradora para asegurar su uso adecuado y seguro. Examinelas antes de usar su aspiradora.

Nombre de parte	Estilo No.	Número de parte en los EU.
Filtro de escape tipo HEPA	EF-5	20-81102
Filtro primario	EF-6	20-81100
Banda	UB-13	20-53023

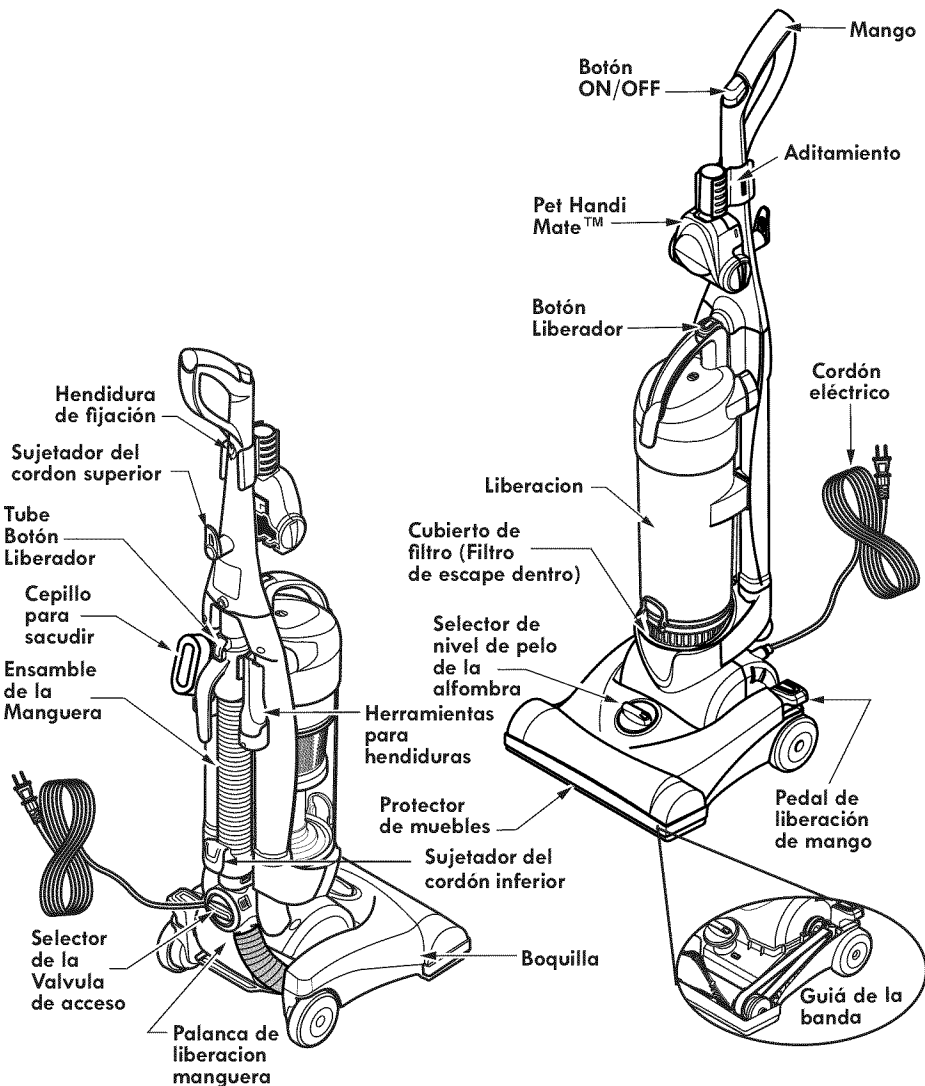



Por favor ponga atención especial a los cuadros que le alertaran de posibles peligros
Advertencia: Esta información le alertará de peligro de fuego, choques eléctricos, quemaduras y lesiones. **Cuidado:** Esta información le alertará de peligros como lesiones y daños de propiedad.

INSTRUCCIONES DE ENSAMBLE



ADVERTENCIA

Peligro de lesión personal y daño al producto

No conecte la aspiradora hasta que termine de armarla. De lo contrario podría causar un choque eléctrico o lesión corporal.

Antes de ensamblar la aspiradora, compruebe la LISTA de EMBALAJE en la página 2. Utilice esta lista para verificar que usted ha recibido todos los componentes de su nueva aspiradora de Kenmore.

MONTAJE DEL MANGO



CUIDADO

No apriete demasiado el tornillo.

Si lo aprieta demasiado podría arruinar los orificios para el tornillo.
 No opere la aspiradora sin tener instalado el tornillo.

4. Usando un destornillador de cruz, apriete el tornillo del mango. **NOTA:** No apriete demasiado.

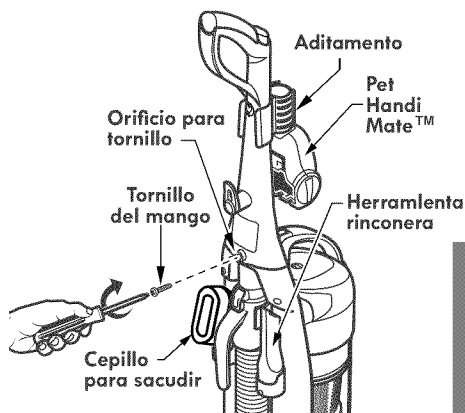

1. Quite el tornillo de la parte posterior del mango.

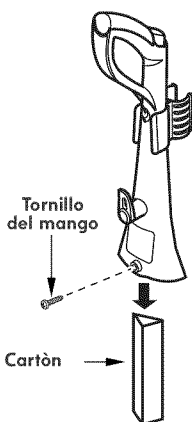

2. Quite y deseche el cartón.

3. Ensamble la mango según las indicaciones de la ilustración.

5. Inserte el Pet Handi Mate™ en el sujetador de la parte frontal del mango.

6. Inserte el cepillo para polvo y el tubo esquinero en las áreas como se muestra.

MONTAJE DE LA MANGUERA Y DEL TUBO DE EXTENSIÓN

1. Mientras que alinea las lengüetas en el montaje de manguera del tubo de extensión con las ranuras correspondientes en el acceso más bajo de la manguera, inserte el montaje de manguera de la extensión en el acceso más bajo de la manguera.

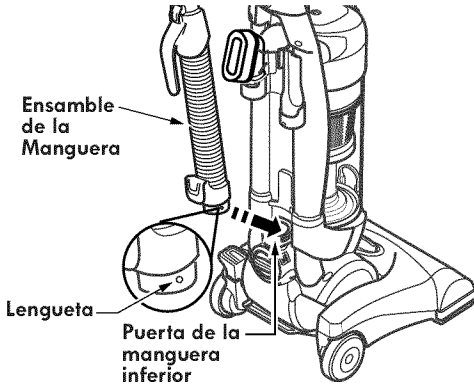

2. Gire el montaje de manguera de la extensión como se muestra hasta que se traben en su lugar.

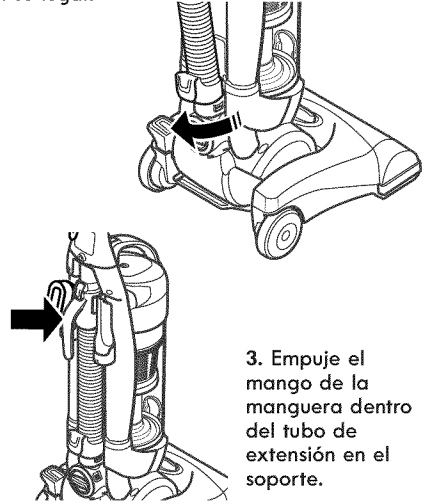

CORDÓN ELÉCTRICO

1. Cerciórese de que el sujetador del cordón eléctrico superior de la esté girado en la posición vertical como se muestra.
2. Envuelva el cordón eléctrico libremente alrededor de los sujetadores del cordón eléctrico.
3. Trabe el enchufe del cordón eléctrico sobre el cordón eléctrico.

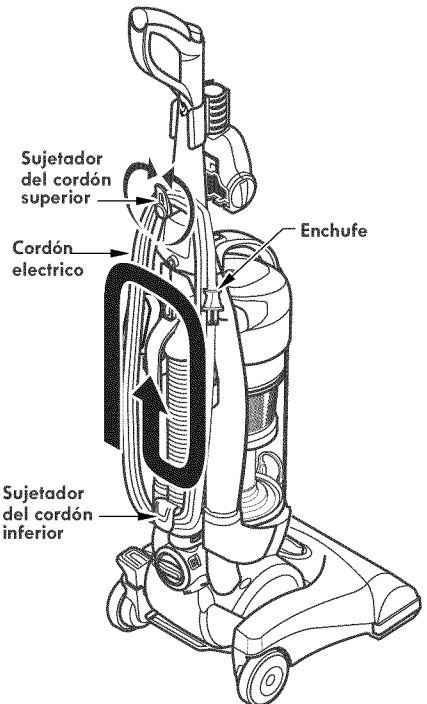

ADVERTENCIA

Choque eléctrico y Peligro de daños personales

Enrollar el cordón muy apretado pone estrés en el cordón y puede causar que este de dañe. Un cordón dañado es un peligro de choque eléctrico y puede causar daños personales.

INSTRUCCIONES DE OPERACIÓN

CUIDADO

¡Partes en movimiento! Para reducir el riesgo de daños corporales, no toque el agitador cuando la aspiradora está encendida. El tocar el agitador mientras que está girando puede cortar, confusionar o causar otras lesiones. Siempre desconecte del tomacorriente antes de dar mantenimiento. Tenga cuidado al aspirar cerca de niños.

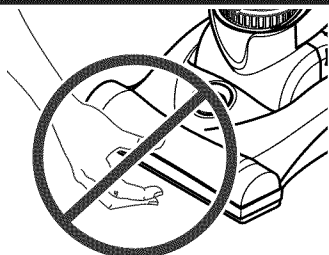

CORDÓN ELÉCTRICO

1. Dé vuelta al sujetador superior del cordón eléctrico hacia abajo para liberar el cordón eléctrico.

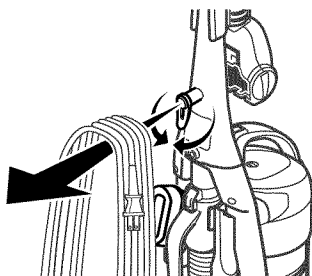

2. Separe el enchufe del cordón eléctrico y quite cordón eléctrico del sujetador superior para una liberación rápida.

3. Asegúrese que el cordón eléctrico este sujetado en el detenedor de la cordón eléctrico que esta en el mango.

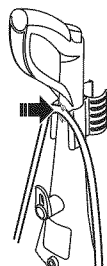

4. Conecte el cordón eléctrico en un enchufe polarizado de 120 voltios localizado cerca del piso.

ADVERTENCIA

Peligro de lesión personal y daño al producto

NO use los enchufes localizados sobre los muebles. Los objetos cercanos podrían resultar dañados.

Nota: Para almacenar el cordón eléctrico, dé vuelta al sujetador superior del cordón eléctrico a la posición ascendente, después envuelva la cordón eléctrico libremente alrededor del sujetador del liberador rápido y baje el sujetador del cordón eléctrico. Refiera a la página 14. Almacenaje de la aspiradora.

ADVERTENCIA

- Para reducir el riesgo de choque eléctrico, esta aspiradora cuenta con una clavija polarizada (uno de los contactos es más ancho que el otro).
- La clavija sólo puede introducirse de una manera en el enchufe. Si la clavija no cabe bien en el enchufe, inviértala. Si aún no cabe, llame a un electricista para que instale un enchufe correcto. No altere la clavija de ninguna manera.
- Cuando alguna anomalía/desperfecto ocurra, pare de usar el producto inmediatamente y desconéctelo del toma corriente.

ADVERTENCIA

Choque eléctrico y Peligro de daños personales

Enrollar el cordón muy apretado pone estrés en el cordón y puede causar que este se dañe. Un cordón dañado es un peligro de choque eléctrico y puede causar daños personales.

AJUSTE Y SELECCIÓN DE NIVEL DE PELO DE LA ALFOMBRA

Para seleccionar un ajuste de la altura del pelo de la alfombra:

Seleccione un ajuste de la altura del pelo de la alfombra dando vuelta a la perilla que **AJUSTA LA ALTURA** situada en la boquilla.

Atención: Refiera a las recomendaciones de la limpieza del fabricante de la alfombra. Algunas alfombras delicadas pueden requerir que sean limpiadas con el agitador apagado para prevenir daño de la alfombra.

Selector de nivel de pelo de la alfombra

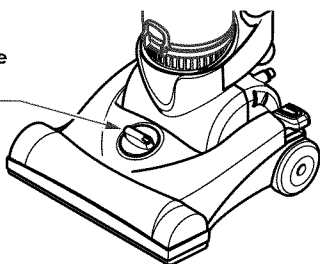

AJUSTES SUGERIDOS DE LA ALTURA DEL PELO DE LA ALFOMBRA:

Hay cinco (5) ajustes de la altura del pelo de la alfombra en la aspiradora. Usted puede necesitar levantar la altura para hacer algunos trabajos más fáciles, por ejemplo las alfombras de dispersión y algunas alfombras de pelo profundo, y para evitar que la aspiradora se apague.

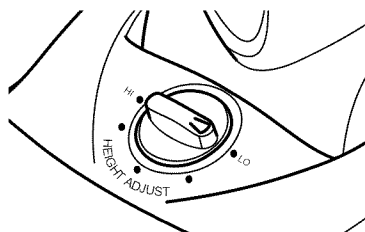

NOTA: El boquilla no enganchará en la posición seleccionada hasta que el mango de la aspiradora se baje a la posición de funcionamiento.

VÁLVULA DEL SELECTOR PISO/ACCESORIOS - PISO

Al limpiar pisos con la aspiradora, verifique que la **válvula de selección piso/ accesorios** está en la posición del piso según las indicaciones del cuadro 1.

Selector de la Válvula de acceso

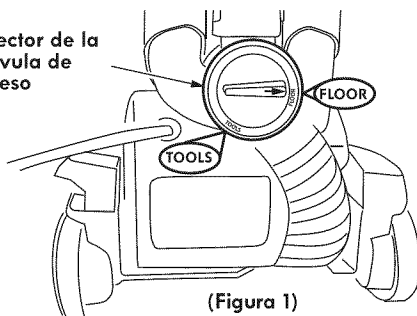

(Figura 1)

DESPRENDIMIENTO DEL MANGO

Libere el mango pisando el pedal de liberación y tirando del mango hacia abajo con la mano.

NOTA: Cuando retorne la unidad a la posición vertical empujar el mango hacia delante para permitir que el pedal atore y se reajuste a la posición vertical.

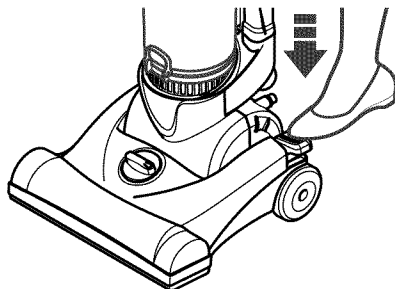

BOTÓN ON/OFF

Para prender al aspiradora ON /OFF, presione el botón ON /OFF.



CUIDADO

No permita que la aspiradora este en un solo lugar durante ningún tiempo cuando el agitador está rotando. Se puede dañar la alfombra.

Botón
ON/OFF

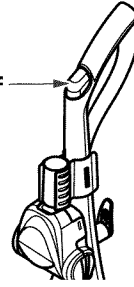

PERFORMANCE FEATURES

DOBLE SISTEMA DE PROTECCIÓN DEL MOTOR

Protector termal - motor

Esta aspiradora tiene un protector termal del motor que previene el recalentamiento y el daño del motor. Si un estorbo obstruye el flujo normal de aire al motor, el protector termal se activa automáticamente. Esto permite que el motor se refresque para prevenir algún daño posible a la aspiradora.

Para corregir problema: Apague la aspiradora y desenchufe el cordón eléctrico del enchufe para permitir que la aspiradora se refresque y el protector termal en el motor se reajuste.

Revise por alguna obstrucción de flujo de aire **QUITE LOS ESTORBOS**, y el compartimiento de polvo, vacíelo en caso de que sea necesario. Refiera a las páginas de la sección del retiro del estorbo 15-16.

También revise y cambie cualquier filtro sucio. Espere aproximadamente 40-50 minutos antes de recomenzar la aspiradora.

Protector del motor - válvula de paso de aire

Esta aspiradora también tiene un protector del motor válvula de paso de aire que previene el recalentamiento y el daño al motor. La válvula se abre para proporcionar el flujo de aire y el enfriamiento cuando algo estorba flujo de aire normal al motor de la succión de la aspiradora. Usted notará un cambio del sonido cuando el aire entra por la abertura de la válvula.

Para corregir problema: Vacíe el compartimiento de polvo y limpie el filtro y el pre-filtro primarios.

Revise y quite los estorbos, y el compartimiento de polvo vacíelo en caso de necesidad. Vea la sección del **RETIRO** de **OBSTRUCCIONES** en las páginas 15-16.

NOTA: No bloquee el protector del motor.

NOTA: El protector del motor puede abrirse al usar los accesorios o al limpiar nueva alfombra debido a la circulación de aire reducida causada por los accesorios o por la nueva pelusa de la alfombra que llena el compartimiento de polvo rápidamente.

SUGERENCIAS PARA ASPIRAR

Orillas de alfombras

Guíe uno de los costados o la parte anterior de la boquilla a lo largo del borde de la pared.

Para obtener los mejores resultados de limpieza, mantenga desbloqueados los conductos de flujo de aire. Desconecte la aspiradora del enchufe antes de examinarla.

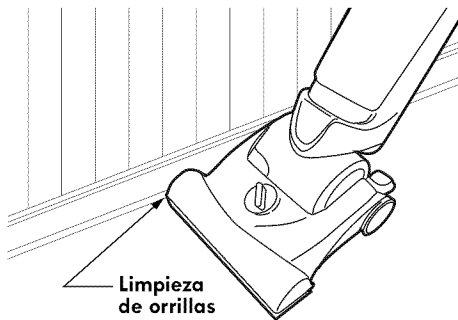

ADVERTENCIA

Peligro de lesión personal

NO COLOQUE la aspiradora en la escalera. Si se cae, podría causar lesión personal o daño a la propiedad.



ACCESORIOS

VÁLVULA DEL SELECTOR PISO/ACCESORIOS - HERRAMIENTAS

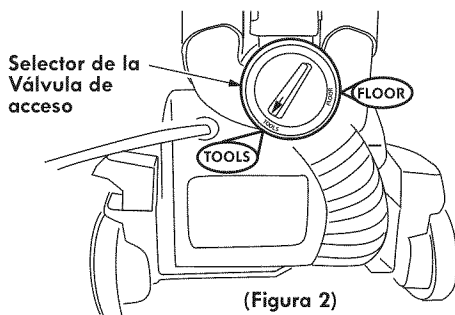
Al usar los accesorios, verifique que la selector válvula del piso/accesorios está en la posición de los accesorios según las indicaciones del cuadro 2.



CUADRO DE USO DE LOS ACCESORIOS

ACCESORIO	ÁREA A LIMPIAR			
	Muebles	Entre Cojines	Cortinas	Escalones
HERRAMIENTA PARA HENDIDURES 	✓	✓		✓
CEPILLO PARA SACUDIR 	✓		✓	✓
Pet Handi Mate™ 	✓			✓

CÓMO UTILIZAR LA MANGUERA Y EL TUBO DE LA EXTENSIÓN

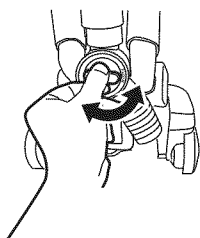

1. PONER EL SELECTOR Válvula del piso/accesorios – en POSICIÓN de LOS ACCESORIOS

Vuelva la perilla del selector a la posición del PISO cuando no usando los accesorios. Véase el cuadro 1 página 9.

2. Esta aspiradora está equipada con un tubo incorporado de la extensión. Está situado dentro de la manguera de la extensión.

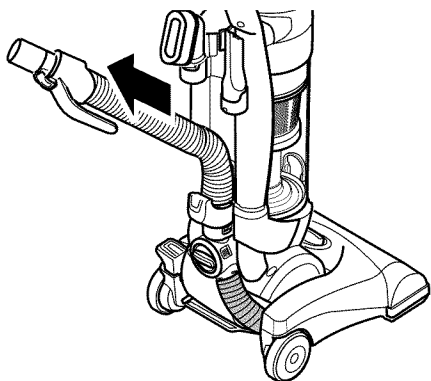

3. Presione el botón y jale el tubo hasta que este se libere.

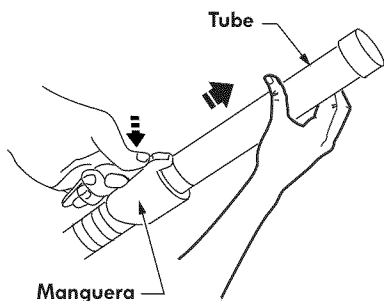

El cepillo para polvo, la herramienta para esquinas y el PET Handi Mate™ poner directamente al tubo de la extensión.

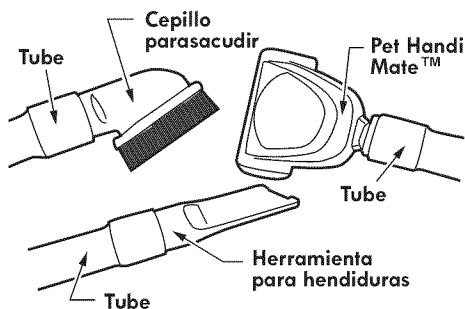

ALMACENAJE DE ACCESORIOS

1. Presione el botón y deslice la extensión dentro de la manguera.

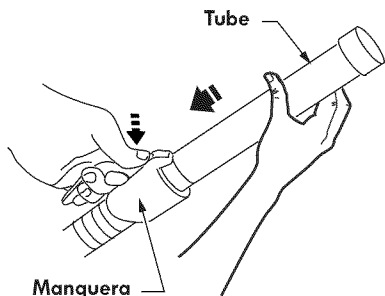

2. Deslice el mango de la manguera de la extensión abajo y dentro del soporte del acceso de la manguera.

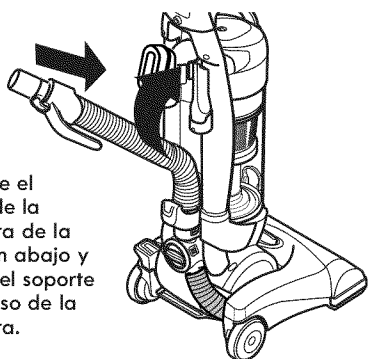

3. Dé vuelta a la perilla del selector de piso/ accesorios a la posición del PISO. Véase el cuadro 2 página 11.

Los accesorios se deben volver a sus localizaciones apropiadas en la aspiradora.

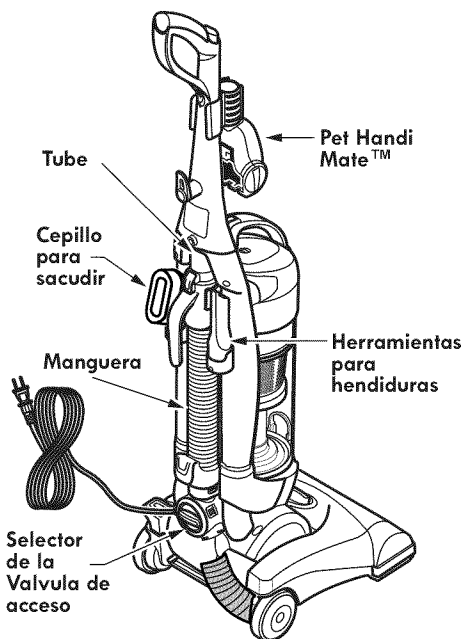

PET HANDI MATE™

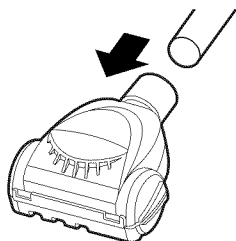

Inserte el tubo de la extensión en el PET Handi Mate™ y presione firmemente.

El Pet Handi Mate™ se ajusta para una limpieza más conveniente.

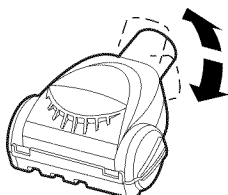

Revise regularmente que este libre de obstrucciones.

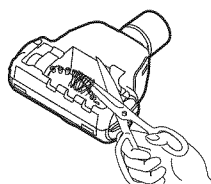
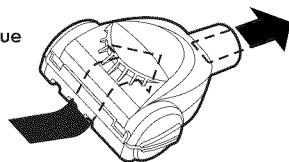

Corte cualquier pelo o pelusa de la alfombra enredadas alrededor del agitador con tijeras.

CUIDADO DE LA ASPIRADORA

Siga siempre todas las instrucciones de seguridad antes de efectuar el mantenimiento a su aspiradora.

ALMACENAMIENTO DE LA ASPIRADORA

Coloque el mango en la posición vertical. Desconecte el cordón eléctrico de la pared. Recolecte el cordón eléctrico y envuélvala libremente alrededor de los sujetadores superior e inferior del cordón eléctrico. Trabe el enchufe del cordón eléctrico sobre el cordón eléctrico.

Almacene la aspiradora en un área seca, y en el interior, en el piso con el mango trabado en la posición vertical.



ADVERTENCIA

Peligro de choque eléctrico o lesión corporal

Si enrolla el cordón muy apretado puede tensarlo mucho y causarle daños. De dañarse, el cordón podría causar descargas eléctricas y lesiones o daños personales.

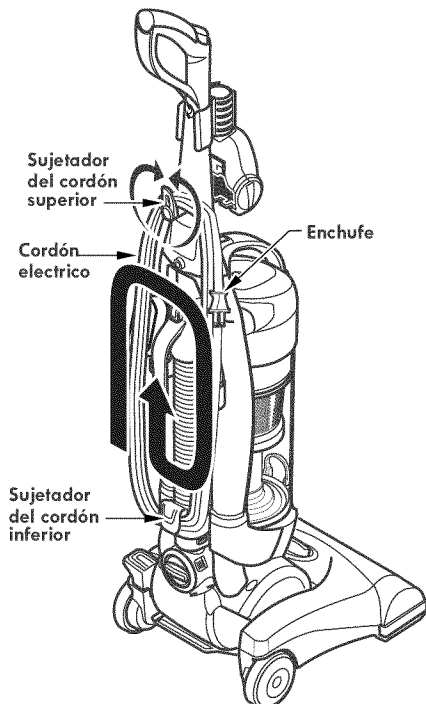

CÓMO ELIMINAR LOS RESIDUOS DE BASURA EN LOS CONDUCTOS

1. Quite el compartimiento de polvo. (Véase el COMPARTIMIENTO de POLVO el VACIAR de la página 17.)

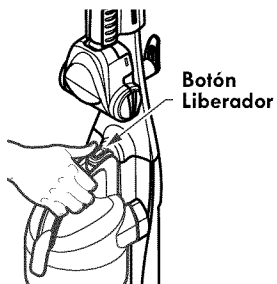

2. Limpie y quite cualquier pelusa o suciedad de:

- A. Acceso superior de la succión
- B. Acceso inferior de la succión
- C. Acceso de succión de la boquilla.
- D. Acceso de la válvula de selector (en parte posterior) Vea la página 16 para mas detalles.

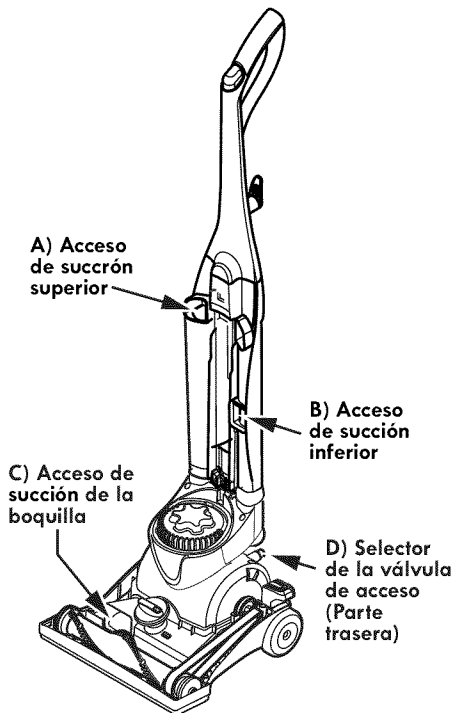

CÓMO ELIMINAR LOS RESIDUOS DE BASURA EN LOS CONDUCTOS



ADVERTENCIA

Peligro de choque eléctrico o lesión corporal

Desconecte la unidad antes de efectuar el mantenimiento a su aspiradora. De lo contrario podría producirse un choque eléctrico o causar lesión corporal si la aspiradora arranca de manera imprevista.

VÁLVULA DEL SELECTOR DEL RETIRO FLOOR/TOOLS DEL ESTORBO

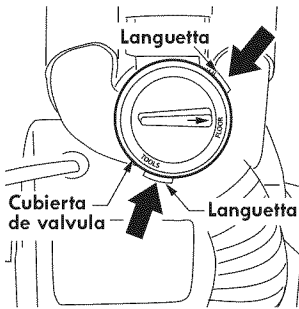

1. Quite el anillo de la cubierta del selector de la válvula oprimiendo las dos (2) lengüetas del liberador.

2. Agarre la perilla de la válvula y tire hacia usted.

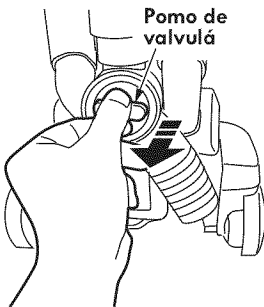

3. Limpie y quite cualquier pelusa o suciedad por dentro de la válvula del selector de piso/de las accesorios y baje la manguera.

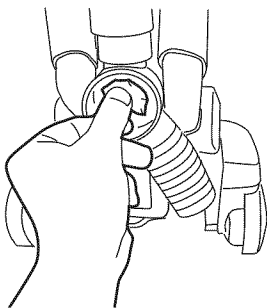

4. Remover la manguera que se encuentra en la parte inferior de la válvula del selector, oprimiendo en el área que se muestra y moviendo esta de un lado hacia otro mientras es jalada.

NOTA: La manguera es flexible y puede ser removida mientras es oprimida. Esto es normal. No sufrirá daños.

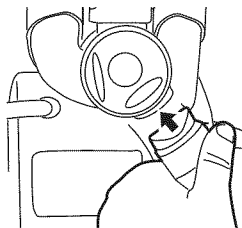
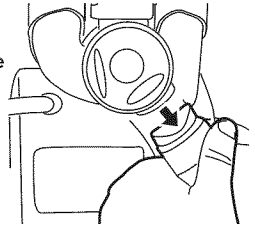

5. Limpie la manguera que se encuentra en la parte inferior de la válvula del selector si es necesario. Reemplace esta si es necesario, asegúrese de que este conectada correctamente.

6. Inserte la perilla de la válvula en la abertura. Alinee con la posición demostrada y empuje hacia adentro hasta que asiente.

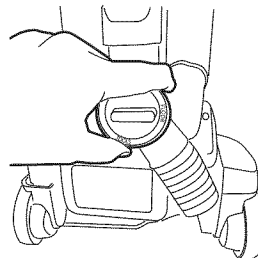
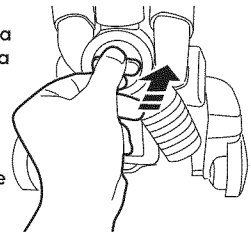

7. Substituya el anillo de cubierta del selector de la válvula alineando las lengüetas y empujando hacia adentro hasta que atore.

COMO VACIAR DEL COMPARTIMIENTO DE POLVO



ADVERTENCIA

Siempre desconecte el cordón eléctrico antes de reparar alguna parte de la aspiradora.

PARA REMOVER EL COMPARTIMIENTO DE POLVO

1. Agarre el mango en la tapa del compartimiento de polvo. Presione el botón liberador del compartimiento de polvo.



2. Levante y tire hacia fuera para retirar el compartimiento de polvo de aspiradora.

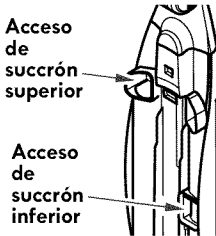

3. Quite cualquier estorbo que se pudiera situar en los accesos superior e inferior de la succión.

COMO VACIAR EL COMPARTIMIENTO DE POLVO

1. Sostenga el compartimiento de polvo sobre un contenedor de basura.

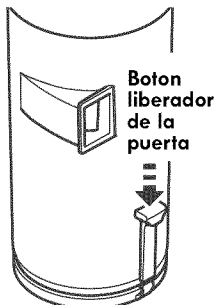

2. Presione el botón liberador de la puerta del compartimiento de polvo hacia abajo para abrir la puerta.



3. La puerta se abrirá y la basura colectada caerá en el depósito de basura.

4. Sacuda el compartimiento de polvo para remover cualquier residuo que pudiera colgar dentro del compartimiento de polvo.

5. Después de que el compartimiento de polvo sea vaciado, cierre firmemente la puerta. Cerciñese de oír un sonido de "tecleo" para indicar que la puerta está cerrada completamente.

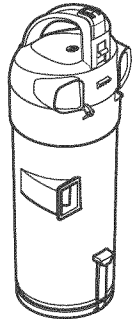

INSTALAR EL COMPARTIMIENTO DE POLVO

1. Coloque el compartimiento de polvo nuevamente dentro de aspiradora insertando primero la parte inferior e inclinando lo hacia atrás.

2. Trabe el compartimiento de polvo en su lugar.

Un "tecleo sensible" debe ser oído.

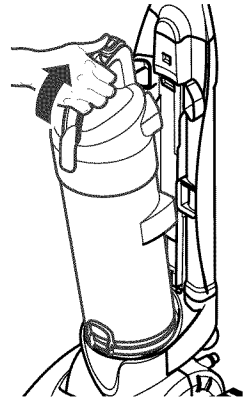

IDENTIFICACIÓN DEL FILTRO

Esta aspiradora tiene 3 filtros que necesitan ser limpiados y/o ser remplazados regularmente.

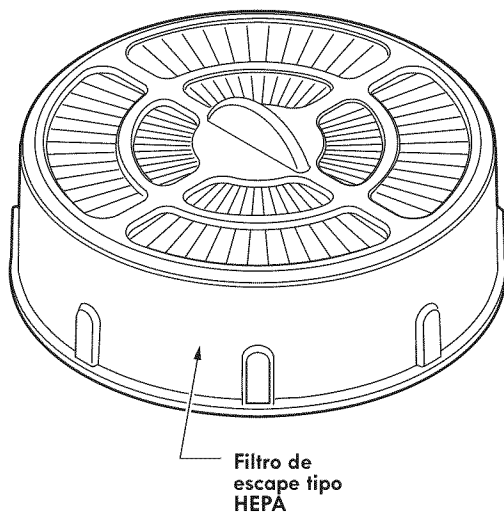
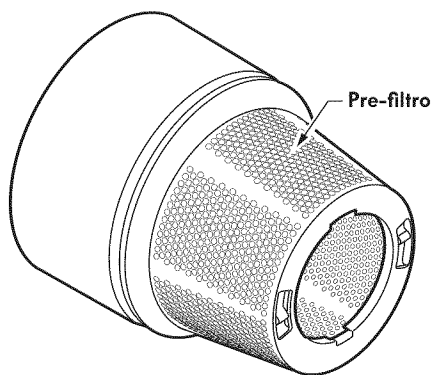
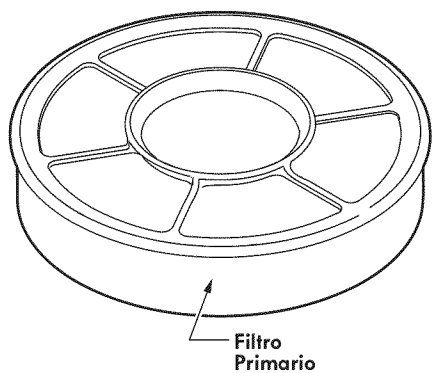

LIMPIAR EL FILTRO PRIMARIO

Se recomienda limpiar el filtro primario con agua fría por lo menos cada tres (3) meses.

Revise el filtro primario con frecuencia y limpie este cuando este sucio.

1. Apague y desconecte la aspiradora.

2. Quite el compartimiento de polvo. Refiérase a **COMO VACIAR EL COMPARTIMIENTO DE POLVO** en la página 17.

3. En la mango del compartimiento de polvo, empuje el botón liberador.

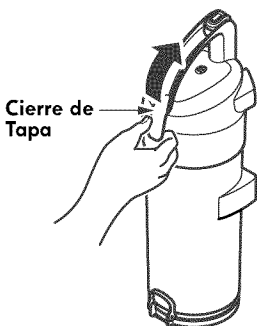
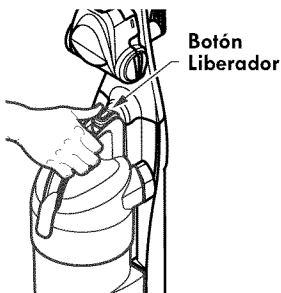

4. Levante la tapa del compartimiento de polvo para abrir el compartimiento de polvo.

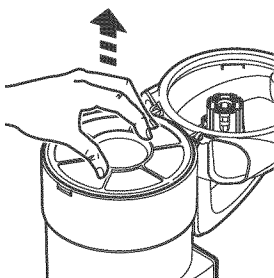

5. Quite el marco del filtro y el filtro primario.

6. Quite el filtro primario del marco.

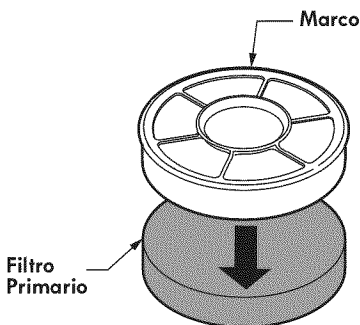

7. Lave el filtro primario (que es de espuma) con agua fría solamente, no utilice detergente o jabón. Repita 10 veces o hasta que el agua corra clara y limpia.

8. Una vez que el filtro primario este limpio y lavado, exprima lo con la mano.

9. Permita que el filtro primario se ventile por 24 horas antes de poner nuevamente dentro de aspiradora.

No utilice su aspiradora sin el filtro primario instalado.

No lo lave en el lavaplatos.

No lo instale húmedo.

10. Reinstale el filtro en el marco y entonces en la tapa del compartimiento de polvo.

11. Cierre la tapa. Un "tecleo sensible" debe ser oído.

12. Reinstale el compartimiento de polvo en la aspiradora. Vea el **COMO VACIAR EL COMPARTIMIENTO DE POLVO** en la página 17.

NOTA: Cuando la limpieza del filtro primario no restaure la succión de la aspiradora replazce este por uno nuevo. Refiera a la página 5 para el número de parte del reemplazo.

LIMPIAR EL SISTEMA DE PRE FILTRACIÓN

El pre-filtro está situado dentro del compartimiento de polvo. Revise el pre-filtro con frecuencia y limpie cuando sea necesario.

NOTA: En caso necesario, el pre-filtro se puede quitar para ser lavado con agua.

1. Quite el compartimiento de polvo conforme al **COMO VACIAR EL COMPARTIMIENTO DE POLVO** en la página 17.

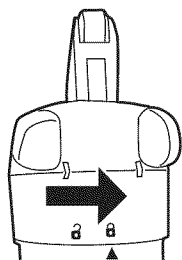

2. Gire la tapa del compartimiento de polvo de la posición cerrada a abierta.

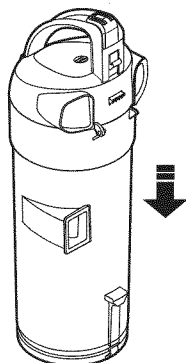

3. Separe tirando hacia abajo el contenedor de polvo y hacia arriba la tapa.

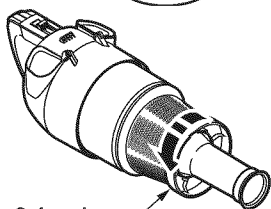

4. Quite el anillo de retención dando vuelta en la dirección según lo indicado por la flecha.

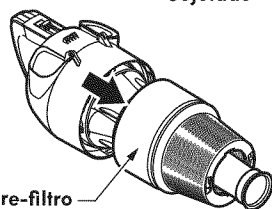

Sujetado

5. Quite el pre-filtro deslizando hacia abajo.

6. Limpie el pre-filtro golpeando suavemente sobre un depósito de basura. Golpee ligeramente en varios lados para asegurar una mejor limpieza.

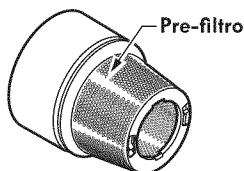

7. Enjuague con agua fría solamente, no utilizar detergente o jabón. Permita que las piezas sequen 24 horas antes de instalarlas nuevamente en de aspiradora.

No lave el pre-filtro en el lavaplatos.

No instale las piezas si están húmedas.

PARA INSTALAR EL PRE-FILTER

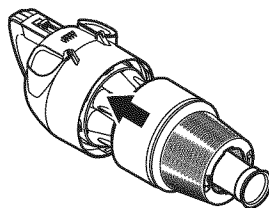

1. Deslice el pre-filtro hacia arriba la tapa del compartimiento de polvo. Alinee la lengüeta grande con la ranura grande.

2. Deslice el anillo de retención dentro de la posición. Alinee la lengüeta grande con la ranura grande. Gire según lo indicado por la flecha.

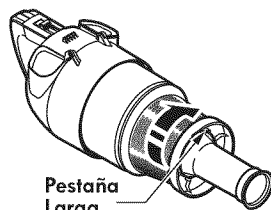

3. Instale la porción más baja del compartimiento de polvo alineando con las marcas según indica UNLOCK

4. Gire hasta que las marcas alineen según indiquen LOCK.

5. REINSTALE el compartimiento de polvo conforme a la sección de **INSTALAR EL COMPARTIMIENTO DE POLVO**. Refiera a la página 17.

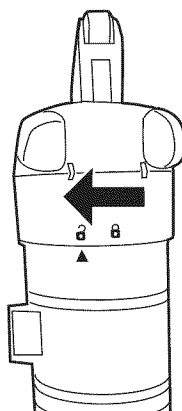

REEMPLAZO del FILTRO DE ESCAPE TIPO HEPA

El filtro de escape tipo HEPA debe ser cambiado cuando este sucio. Debe ser revisado regularmente dependiendo de las condiciones del uso.

Este tipo de filtros NO DEBE ser lavado pues perderá su capacidad de la interceptación de polvo.

Refiera a la página 5 para el número de parte del reemplazo.

1. Apague y desconecte la aspiradora.

2. Remueva el compartimiento de polvo de la aspiradora. Refiera a la página 17.

3. Dé vuelta a la tapa del filtro escape tipo HEPA y remueva esta.

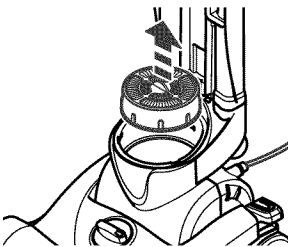
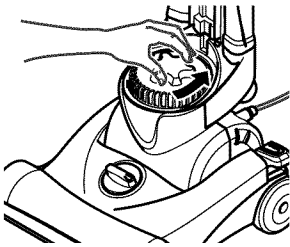

4. Quite el filtro escape tipo HEPA de la aspiradora.

5. Coloque un filtro nuevo de escape tipo HEPA en la aspiradora como se muestra.

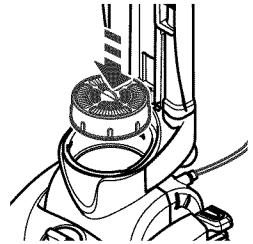

6. Reinstale la cubierta del filtro de escape poniendo las lengüetas en las ranuras inferiores, las lengüetas son de diferente tamaño. Gire hasta que las cerraduras de cubierta estén en su lugar.

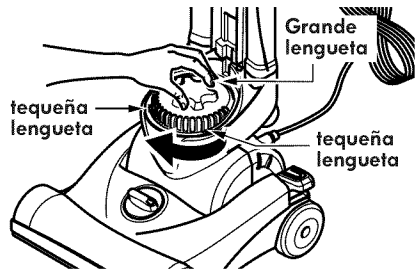

CUIDADO DEL BOQUILLA

CAMBIO DE LA BANDA Y DEL AGITADOR

ADVERTENCIA

Siempre desconecte el cordón eléctrico antes de reparar alguna parte de la aspiradora.

1. Apague y desconecte el aspiradora.
2. Con el aspiradora volteada hacia abajo, quite cuatro (4) tornillos.

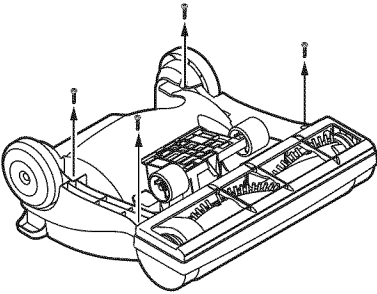

3. Quite la cubierta de la boquilla poniendo la aspiradora en la posición vertical. Agarre la parte posterior de la tapa y jale hacia adelante.

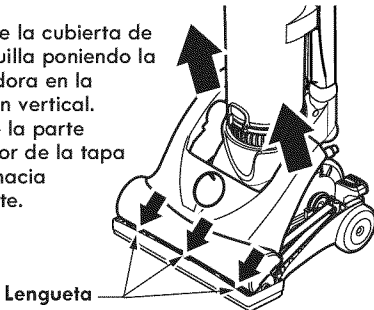

4. Remueva el agitador levantándolo.

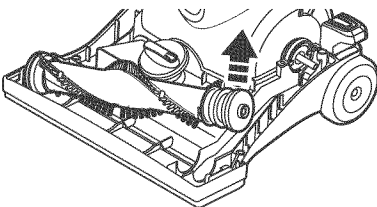

5. Remueva o reemplace la banda gastada o quebrada. (Refiera a las piezas de recambio en la página 5.)

6. Coloque la nueva banda alrededor del eje del motor y del eje agitador.

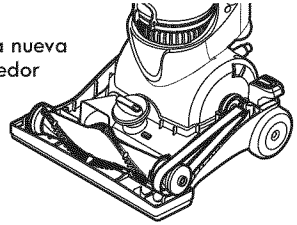

7. Reinstale el agitador nuevamente dentro de boquilla jalando hacia el frente de la boquilla y deslizando dentro de surcos.

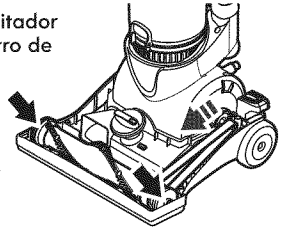

8. Después de reinstalar el agitador, déle vuelta con la mano para cerciorarse de que la banda no está torcida o no está pellizcada y que todas las piezas de rotación dan vuelta libremente

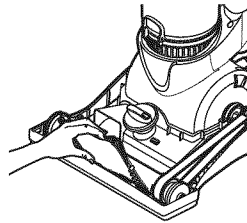

9. reinstale la cubierta deslizando las 3 lengüetas del frente dentro de la base de la boquilla y presione hacia abajo.

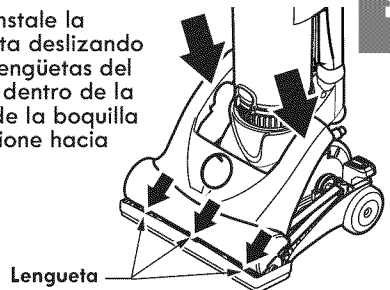

CAMBIO DE LA BANDA Y DEL AGITADOR

10. Dé vuelta a la aspiradora para instalar cuatro (4) tornillos.

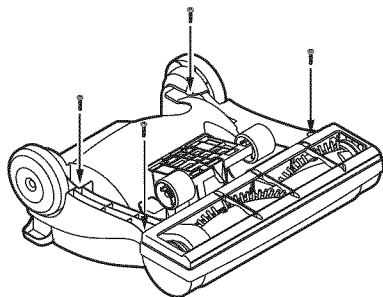

LIMPIEZA DEL AGITADOR

ADVERTENCIA

Siempre desconecte el cordón eléctrico antes de reparar alguna parte de la aspiradora.

Para un aspirado eficiente, el agitador debe ser mantenido libre de fibras de alfombra, hilos, o acumulación de pelo. Luego de 7 a 10 usos, desenchufe y dé vuelta a la aspiradora y revise el agitador para ver si tiene acumulación de hilos, fibras o pelo.

Use tijeras para sacar cualquier acumulación atorada alrededor del agitador.

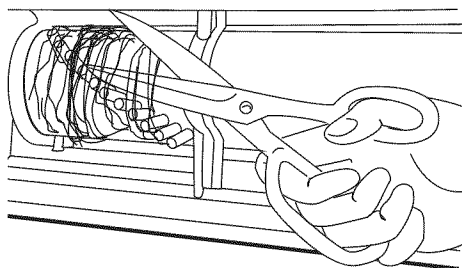

REVISAR LOS CEPILLOS

Cuando las cerdas se han gastado al nivel de las barras de ayuda, remplace el agitador. Refiera a la lista de piezas de la reparación para el número de parte del agitador.

Cepillos Nuevos

Cepillos Desgastado

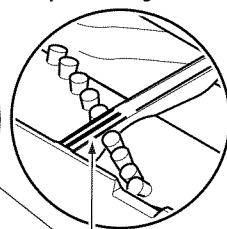
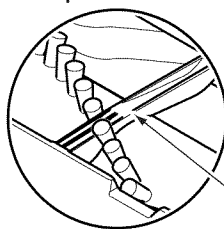

Barra de soporte de la base

LIMPIEZA DEL EXTERIOR Y DE LOS ACCESORIOS

Desconecte el cordón eléctrico de la clavija de la pared.

Limpie el exterior con un trapo suave y limpio, que ha sido exprimido después de remojar en una solución de agua y detergente líquido ligero. **NO rocíe agua sobre la aspiradora.** Seque el exterior con un trapo seco después de limpiar.

Limpie la superficie exterior de la aspiradora y de los accesorios para reducir la electricidad estática y la acumulación de polvo.

Lave los accesorios en agua tibia jabonosa, enjuague y deje secar al aire. **No los lave en lavadora de platos.**



CUIDADO

No use los accesorios si están mojados. Los accesorios que se utilicen en áreas sucias, debajo del refrigerador, no deben usarse en otras superficies sin antes ser lavados. Podrían dejar marcas.

RECONOCIMIENTO DE PROBLEMAS

Revise este recuadro para encontrar soluciones a problemas que puede corregir usted mismo. Cualquier otro servicio debe ser realizado por SEARS u otro agente de servicio calificado.



ADVERTENCIA Peligro de choque eléctrico

Desconecte la aspiradora antes de efectuar el mantenimiento a su aspiradora. De lo contrario podría producirse un choque eléctrico o causar lesión corporal.

PROBLEMA	CAUSA POSIBLE	SOLUCIÓN POSIBLE
Aspiradora no funcionará	<ol style="list-style-type: none"> 1. desconecte en el enchufe de pared. 2. fusible o disyuntor activado 3. El protector termal disparó. 4. Enchufe de pared defectuoso. 5. Tornillo de la mango no apretado. 	<ol style="list-style-type: none"> 1. conecte firmemente y presione el botón ON/OFF 2. Reajuste el disyuntor o sustituya el fusible en el panel del servicio del hogar. fusible. 3. Permita que el aspiradora se refresque, entonces reajuste el protector termal. 4. Compruebe con un bueno la aplicación/la lámpara, tiene correctamente mantenido. 5. Apriete el tornillo.
Trabajo pobre de la suciedad	<ol style="list-style-type: none"> 1. Por completo o compartimiento de polvo estorbado. 2. Válvula de selector de la herramienta del piso. 3. Ajuste incorrecto de la altura del pelo de la alfombra. 4. Agitador gastado. 5. Sostenedor estorbado del boquilla o del bolso. 6. Manguera estorbada. 7. Banda quebrada/equivocada. 8. Rieque no insertado completamente. 9. Viaje en automóvil el sistema de protección. 10. Filtros sucios. 	<ol style="list-style-type: none"> 1. Compartimiento de polvo vacío. recolección. 2. Cambie a la posición correcta. no en la posición correcta. 3. Ajuste el ajuste. 4. Sustituya el agitador. 5. Compruebe el RETIRO del ESTORBO. 6. Compruebe para saber si hay estorbos. 7. Sustituya/banda del arreglo. 8. Inserte la manguera completamente. 9. Compruebe para saber si hay estorbos. 10. Limpie o sustituya como aplicadón.
Selecciones del aspiradora encima de las mantas movibles o empujes demasiado difícilmente.	<ol style="list-style-type: none"> 1. Ajuste incorrecto de la altura del pelo de la alfombra. 	<ol style="list-style-type: none"> 1. Ajuste el ajuste.
El agitador no da vuelta.	<ol style="list-style-type: none"> 1. Banda quebrada 2. El protector termal disparó. 	<ol style="list-style-type: none"> 1. Sustituya la banda. 2. Permita que el aspiradora se refresque 40 - 50 minutos
La circulación de aire restringió con uso del accesorio. Cambios del sonido.	<ol style="list-style-type: none"> 1. El uso del accesorio restringe flujo de aire. 2. Nueva espacio de aire estorbado de la alfombra pelusa. 	<ol style="list-style-type: none"> 1. Compruebe los accesorios para saber si hay pelusa, la pelusa, el pelo del animal doméstico o la otra ruina. 2. Compruebe el RETIRO del ESTORBO y limpie la manguera.

PROBLEMA	CAUSA POSIBLE	SOLUCIÓN POSIBLE
Dificultad que ajusta la pila posición vertical bloqueada.	1. Aspiradora no en apropiado	1. Coloque el aspiradora en ajuste de la altura posición vertical. posición vertical bloqueada.
Animal doméstico Handi Mate™	1. La pila o las secuencias de la alfombra enredó 2. Banda gastada o quebrada.	1. Limpie el agitador. no funcionará cuando 2. No un artículo útil, vuelta a atado. Almacén de Sears o centro de servicio para reemplazo si bajo garantía.
El animal doméstico Handi Mate™ hace	1. La pila o las secuencias de la alfombra enredó 2. Banda gastada o quebrada.	1. Limpie el agitador. trabajo pobre de la suciedad 2. No un artículo útil, vuelta a recolección. Almacén de Sears o centro de servicio para reemplazo si bajo garantía.

Get it fixed, at your home or ours!

Your Home

For troubleshooting, product manuals and expert advice:



www.managemylife.com

For repair – **in your home** – of **all** major brand appliances, lawn and garden equipment, or heating and cooling systems, **no matter who made it, no matter who sold it!**

For the replacement parts, accessories and owner's manuals that you need to do-it-yourself.

For Sears professional installation of home appliances and items like garage door openers and water heaters.

1-800-4-MY-HOME®

(1-800-469-4663)

www.sears.com

Call anytime, day or night

(U.S.A. and Canada)

www.sears.ca

Our Home

For repair of carry-in items like vacuums, lawn equipment, and electronics, call anytime for the location of the nearest

Sears Parts & Repair Service Center

1-800-488-1222 (U.S.A.)

www.sears.com

1-800-469-4663 (Canada)

www.sears.ca

To purchase a protection agreement on a product serviced by Sears:

1-800-827-6655 (U.S.A.)

1-800-361-6665 (Canada)

Para pedir servicio de reparación a domicilio, y para ordenar piezas:

1-888-SU-HOGAR®

(1-888-784-6427)

www.sears.com

Au Canada pour service en français:

1-800-LE-FOYER^{MC}

(1-800-533-6937)

www.sears.ca

The Sears logo, consisting of the word "sears" in a lowercase, sans-serif font.

® Registered Trademark / TM Trademark of KCD IP, LLC in the United States, or Sears Brands, LLC in other countries

® Marca Registrada / TM Marca de Fábrica de KCD IP, LLC en Estados Unidos, o Sears Brands, LLC in otros países

^{MC} Marque de commerce / ^{MD} Marque déposée de Sears Brands, LLC

Free Manuals Download Website

<http://myh66.com>

<http://usermanuals.us>

<http://www.somanuals.com>

<http://www.4manuals.cc>

<http://www.manual-lib.com>

<http://www.404manual.com>

<http://www.luxmanual.com>

<http://aubethermostatmanual.com>

Golf course search by state

<http://golfingnear.com>

Email search by domain

<http://emailbydomain.com>

Auto manuals search

<http://auto.somanuals.com>

TV manuals search

<http://tv.somanuals.com>