

Owner's Manual
Manual Del Propietario

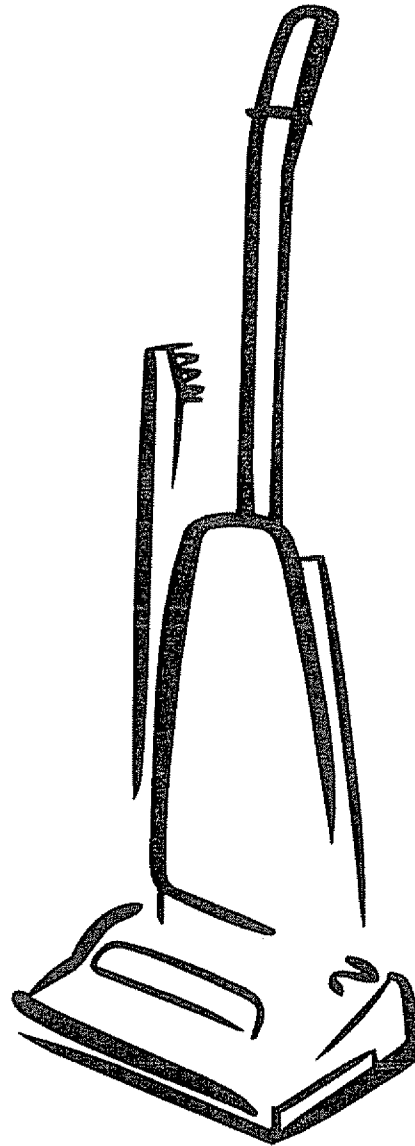

Vacuum Cleaner
Aspiradora

Model, Modelo
116.32189
116.32289



ENGLISH

ESPAÑOL

CAUTION:

Read and follow all
safety and operating
instructions before first
use of this product.

Sears, Roebuck and Co., Hoffman Estates, IL 60179 U.S.A.
www.sears.com

Part No. CØ1ZBSA2ØUØØ-8192086

Impreso en EUA
Printed in U.S.A.

TABLE OF CONTENTS

Before Using Your New Vacuum	2	Performance Features	11
Kenmore Vacuum Cleaner Warranty	2	Vacuum Cleaner Care	12
Important Safety Instructions	3	Vacuum Storage	12
Parts and Features	4	Cleaning Exterior and Attachments	12
Assembly Instructions	5-6	Dust Bag Changing	13
Operating Instructions	6	Motor Safety Filter Cleaning	14-15
Pile Height Selection and Setting	7	Exhaust Filter Cleaning	15
Carpet/Bare Floor Selector	7	Belt Changing and Agitator Cleaning	16-18
Releasing the Handle	8	Clog Removal	19
On/Off Switch	8	Light Bulb Changing	20
Attachments	8-10	Agitator Servicing	21
Attachment Use Chart	10	Agitator Assembly	21
Vacuuming Tips	11	Troubleshooting	22

BEFORE USING YOUR NEW VACUUM

Please read this guide. It will help you assemble and operate your new Kenmore vacuum in the safest and most effective way.

For more information about vacuum cleaner care and operation, call your nearest Sears store. You will need the complete model and serial numbers when requesting information. Your vacuum's model and serial numbers are located on the Model and Serial Number Plate.

Use the space below to record the model number and serial number of your new Kenmore vacuum.

Model No. _____

Serial No. _____

Date of Purchase _____

Keep this book and your sales check (receipt) in a safe place for future reference.

KENMORE VACUUM CLEANER WARRANTY

LIMITED ONE YEAR WARRANTY ON KENMORE VACUUM CLEANER

This warranty is for one year from the date of purchase, and includes only private household vacuum cleaner use. During the warranty year, when this vacuum cleaner is operated and maintained according to the owner's manual instructions, Sears will repair any defects in material or workmanship free of charge.

This warranty excludes vacuum bags, belts, light bulbs, and filters, which are expendable parts and become worn during normal use.

For warranty service, return this vacuum cleaner to the nearest Sears Service Center in the United States.

This warranty applies only while this product is in use in the United States. This warranty gives you specific legal rights, and you may also have other rights which vary from state to state.

Sears, Roebuck and Co., D/817 WA, Hoffman Estates, IL 60179

IMPORTANT SAFETY INSTRUCTIONS



WARNING

Your safety is important to us. To reduce the risk of fire, electrical shock, injury to persons or damage when using your vacuum cleaner, follow basic safety precautions including the following:

Read this manual before assembling or using your vacuum cleaner.

Use your cleaner only as described in this manual. Use only with Sears recommended attachments.

To reduce the risk of electrical shock – **Do not** use outdoors or on wet surfaces.

Disconnect electrical supply before any servicing or cleaning. Failure to do so could result in electrical shock or personal injury.

Always turn cleaner off before unplugging.

Do not unplug by pulling on cord. To unplug, grasp the plug, not the cord.

Do not use with damaged cord or plug. If cleaner is not working as it should, has been dropped, damaged, left outdoors, or dropped into water, return it to a Sears Service Center.

Do not pull or carry by cord, use cord as a handle, close door on cord, or pull cord around sharp edges or corners. **Do not** run cleaner over cord. Keep cord away from heated surfaces.

Do not leave cleaner when plugged in. Unplug from outlet when not in use and before servicing.

Do not allow to be used as a toy. Close attention is necessary when used by or near children.

Do not handle plug or cleaner with wet hands.

Do not put any objects into openings. **Do not** use with any opening blocked; keep free of dust, lint, hair and anything that may reduce air flow.

Keep hair, loose clothing, fingers, and all parts of body away from openings and moving parts.

Do not use cleaner without dust bag and/or filters in place.

Always change the dust bag after vacuuming carpet cleaners or freshener, powders and fine dust. These products clog the bag, reduce airflow and can cause the bag to burst. Failure to change bag could cause permanent damage to the cleaner.

Do not use the cleaner to pick up sharp hard objects, small toys, pins, paper, etc. They may damage the cleaner or dust bag.

Do not pick up anything that is burning or smoking, such as cigarettes, matches, or hot ashes.

Do not use cleaner to pick up flammable or combustible liquids (gasoline, cleaning fluids, perfumes, etc.), or use in areas where they may be present. The fumes from these substances can create a fire hazard or explosion.

Use extra care when cleaning on stairs. **Do not** put on chairs, tables, etc. Keep on floor.

You are responsible for making sure that your vacuum cleaner is not used by anyone unable to operate it properly.

SAVE THESE INSTRUCTIONS

Proper assembly and safe use of your vacuum cleaner are your responsibilities. Your cleaner is intended only for household use. Read this Owner's Manual carefully for important use and safety information. This guide contains safety statements under warning and caution symbols. Please pay special attention to these boxes and follow any instructions given. **WARNING** statements alert you to such dangers as fire, electrical shock, burns and personal injury. **CAUTION** statements alert you to such dangers as personal injury and/or property damage.

ENGLISH

UPRIGHT VACUUM CLEANER PARTS AND FEATURES

It is important to know your vacuum cleaner parts and features to assure its proper and safe use. Review these before using your cleaner.

Item	Part No. In U.S.	Part No. In Canada
Dust Bag	20-50688	20-50680
Headlight Bulb	20-5240	20-40600
Belt	20-5275	20-40096

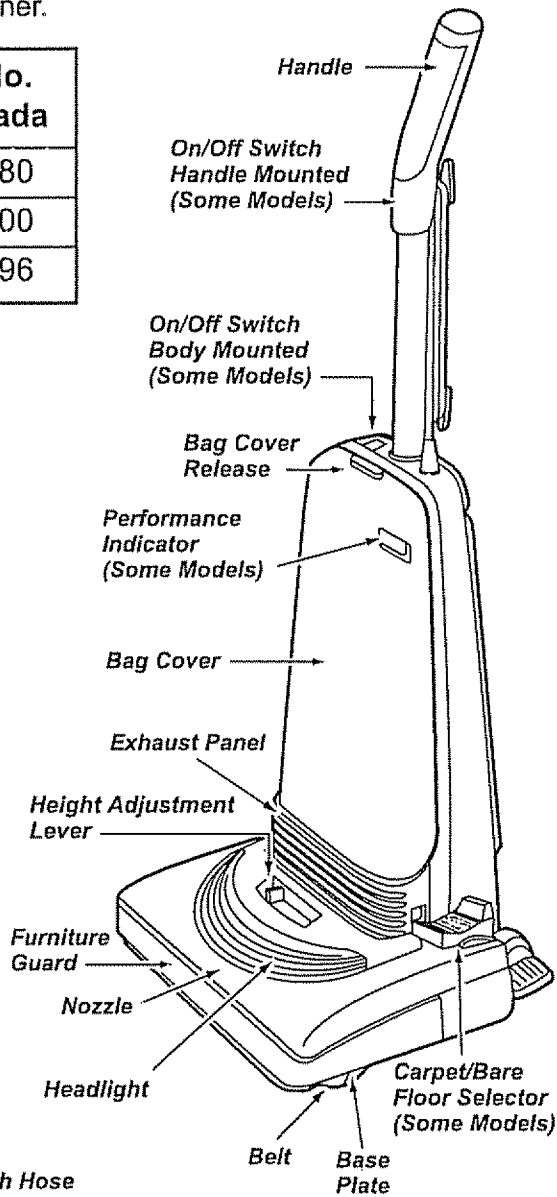
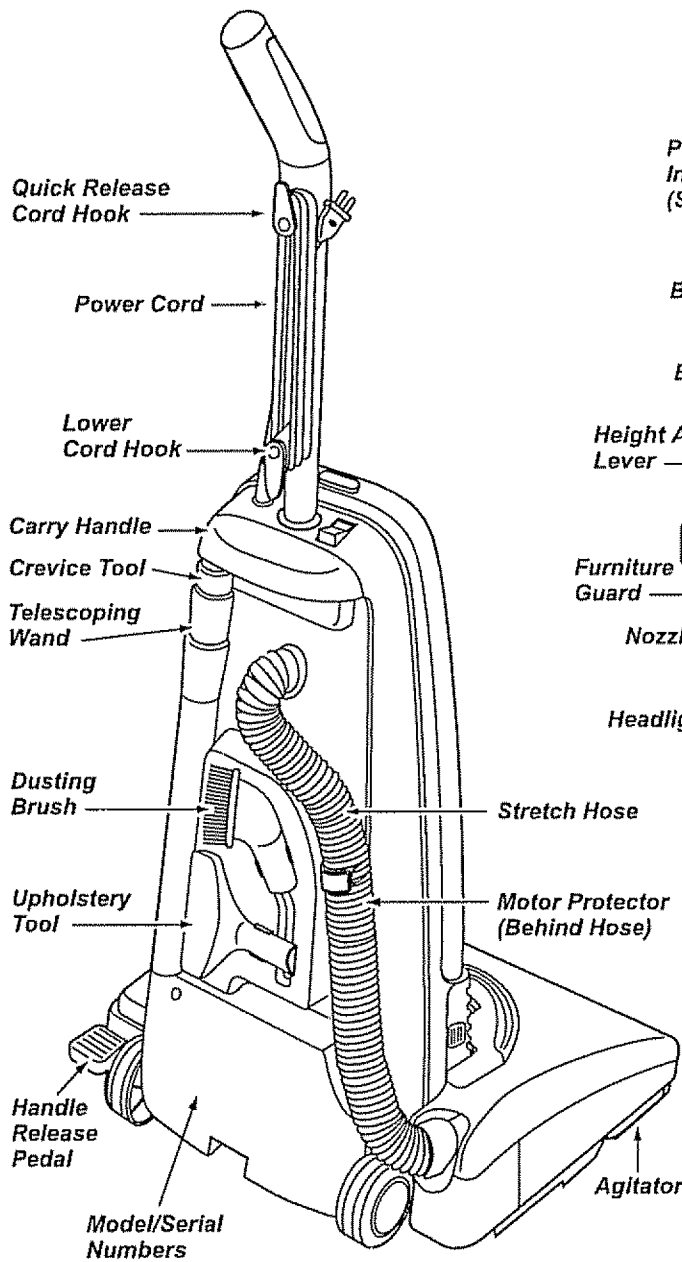

ASSEMBLY INSTRUCTIONS

Before assembling vacuum, check the PACKING LIST on the cover of the separate Repair Parts List. Use this list to verify that you have received all the components of your new Kenmore vacuum.



WARNING

Electrical Shock Hazard

Do not plug into the electrical supply until the assembly is complete. Failure to do so could result in electrical shock or injury.

HANDLE ASSEMBLY

Before assembling your vacuum cleaner be sure you have all the parts shown.

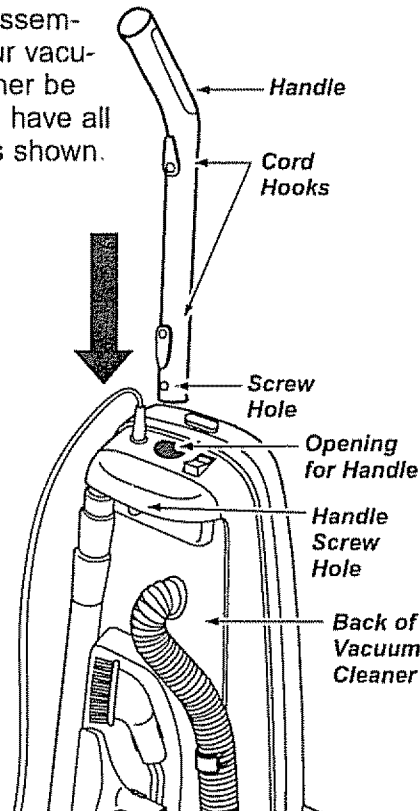

Remove the screw located just below the carry handle on the back side of the vacuum.

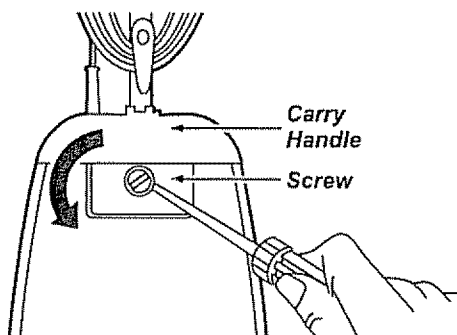

Position the handle so the cord hooks are toward the back of the cleaner.

Insert the handle into the opening at the top of the vacuum.

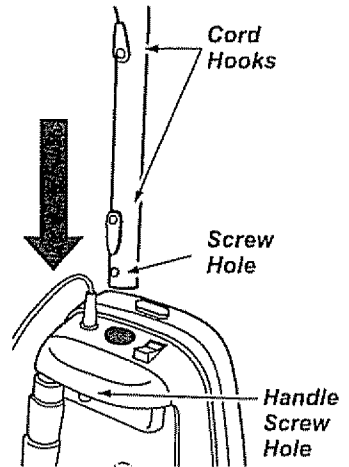

Align the screw hole in the handle with the screw hole in the vacuum.

Insert the screw so it passes through the back of the vacuum into the handle.

Begin to tighten the screw with your fingers. It may be necessary to adjust the handle slightly.

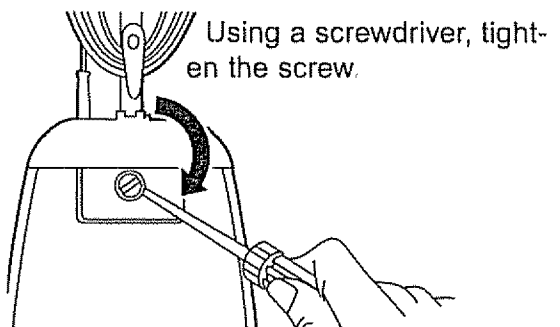
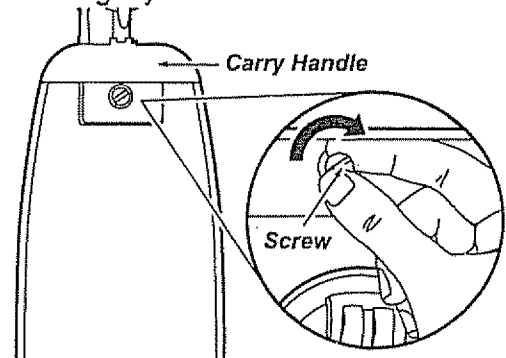

CAUTION

Do not overtighten.

Overtightening could strip the screw holes.

Do not operate the cleaner without the screw in place.

ENGLISH

STRETCH HOSE ASSEMBLY

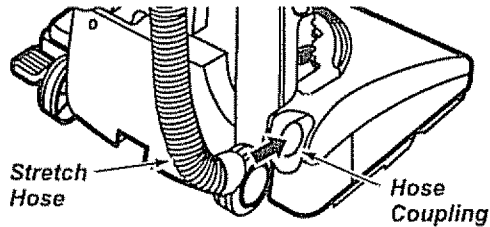

Attach stretch hose to hose coupling on nozzle as shown. Make sure stretch hose is firmly connected prior to using the vacuum.

Remove tape located on the back of the unit.

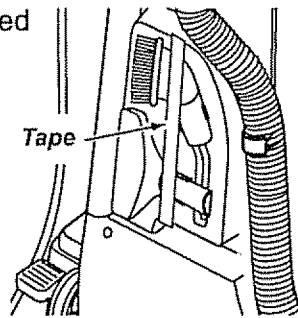

CORD ASSEMBLY

Make sure the quick release cord hook is in the upright position. Remove the wire tie from the power cord.

Lock the cord into place by forcing it into the locking notch on the body of the upper cord hook as shown. This helps keep the power cord out from under the vacuum cleaner agitator.

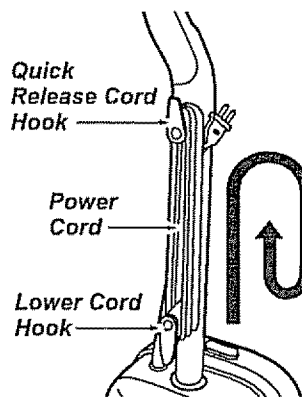
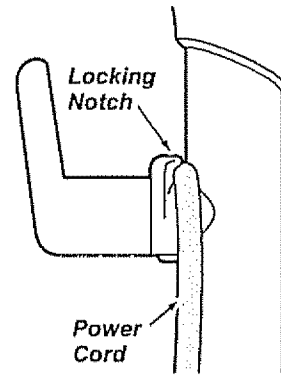

Wrap the power cord around the quick release and lower cord hooks and lock the power cord plug onto the power cord.

OPERATING INSTRUCTIONS

HOW TO START

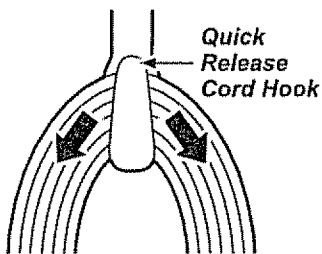

1. Turn the quick release cord hook to either side and down to release the power cord.

2. Release the power cord plug from the power cord and pull the cord off the quick release cord hook. Check to be sure the power cord is still locked into the lock in the quick release cord hook.

3. Check to see if the cleaner has bag installed. See DUST BAG CHANGING.

NOTE: To reduce the risk of electric shock, this vacuum cleaner has a polar-

ized plug, one blade is wider than the other. This plug will fit in a polarized outlet only one way. If the plug does not fit fully in the outlet, reverse the plug. If it still does not fit, contact a qualified technician to install the proper outlet. Do not change the plug in any way.

4. Plug the polarized power cord into a 120 Volt outlet located near the floor.



WARNING

Personal Injury and Product Damage Hazard

- DO NOT plug in if switch is in the ON position. Personal injury or damage could result.
- DO NOT use outlets above counters. Damage to items in surrounding area could occur.

PILE HEIGHT SELECTION AND SETTING

To select a pile height setting:

Turn off cleaner. Select a pile height setting by tilting the cleaner back until front wheels are lifted slightly off the floor as illustrated.

Slide the adjustment lever to the correct setting.

SUGGESTED PILE HEIGHT SETTINGS

You may need to raise the height to make some jobs easier, such as scatter rugs and longer pile carpets. Suggested settings are:

HIGH: shag carpet, long pile, plush, scatter rugs.

MED: medium to long pile.

LOW: short to medium pile.

EX LOW: very low pile.

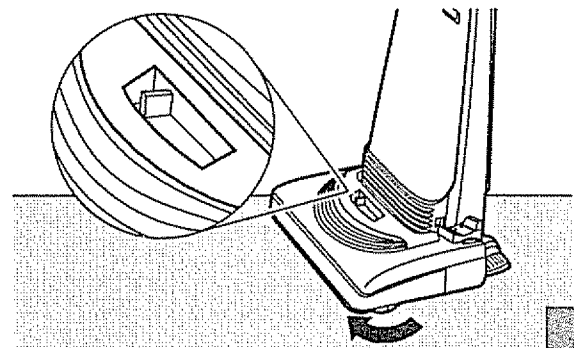

WARNING

Personal Injury Hazard

DO NOT place hands or feet underneath the unit when changing from the bare floor to the carpet pile height setting. The agitator begins to revolve rapidly when the vacuum is turned on and is in the carpet setting.

ENGLISH

CARPET/BARE FLOOR SELECTOR

SOME MODELS

Bare floor setting: Rotate the carpet/bare floor selector all the way back and down toward the bottom of the nozzle until it locks into place.

In this position the agitator does not revolve. This setting should be used for cleaning hardwood and tile floors and **when any attachments (tools) are used.**

Carpet setting: Slide the selector all the way forward and up to the carpet position.

In this position the agitator will turn. When carpets are being cleaned the selector should be in this position.

NOTE: For longer belt life, turn vacuum off before moving selector, otherwise make sure the selector is pushed **fully and quickly as possible** to the desired position. Failure to do so can cause the belt to rub on the selector shaft and may result in the belt becoming hot and creating a burning rubber smell.

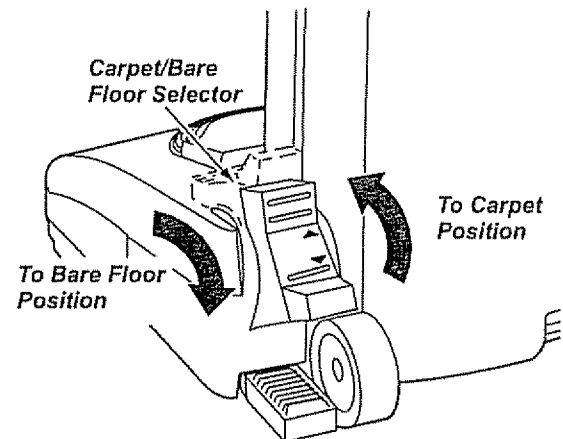

RELEASING THE HANDLE

Release the handle by pressing down on the handle release pedal with your foot and pulling back and down on the handle with your hand.

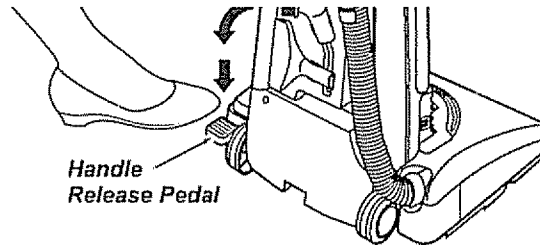

ON/OFF SWITCH

HANDLE MOUNTED

SOME MODELS

To start the vacuum cleaner, slide the ON/OFF switch from the OFF position to the ON position. To stop the vacuum cleaner, slide the ON/OFF switch to the OFF position.

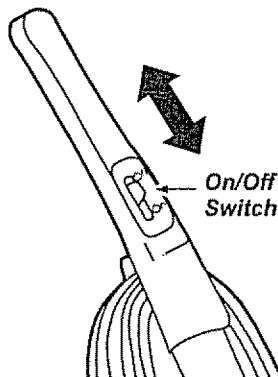

BODY MOUNTED

SOME MODELS

To start the vacuum cleaner, put the ON/OFF switch on the top of the body in the ON position. To stop the cleaner, put the ON/OFF switch in the OFF position.

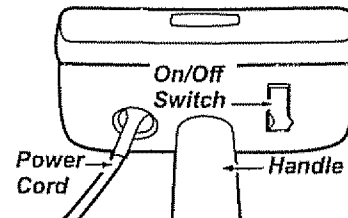

ATTACHMENTS

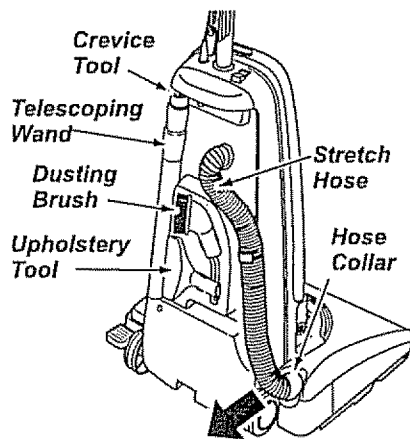

Identify each of the attachments shown above.

TO USE ATTACHMENTS

Place the bare floor selector in the bare floor setting by rotating the selector back and down to the bare floor setting. See CARPET/BARE FLOOR SELECTOR section.

When returning the bare floor selector to the carpet setting, use caution as the selector can move quickly to that setting due to tension created by the belt.

Remove the lower end of the stretch hose from the cleaner by grasping the hose collar, twisting and pulling straight out.

NOTE: The motor protector may open when using attachments or when cleaning new carpet, due to reduced airflow by the attachments themselves or by new carpet fuzz filling the bag quickly. See the TROUBLESHOOTING section.



WARNING

Electrical Shock And Personal Injury Hazard

Disconnect electrical supply before servicing or cleaning the unit. Failure to do so could result in electrical shock or personal injury from cleaner suddenly starting.

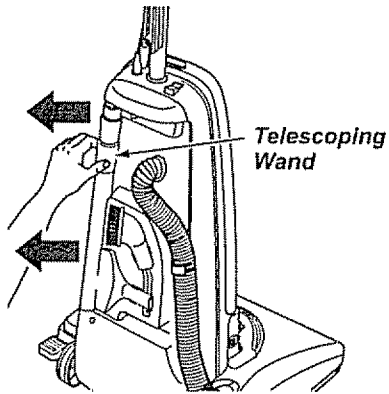

Remove the telescoping wand from its storage position.

Remove the crevice tool from its storage position in the wand. Turn the locking ring to the **UNLOCK** position. Extend the wand to its full length. Turn the locking ring to the **LOCK** position. Attach the extension wand onto the open end of the hose.

TO OPERATE SUCTION CONTROL SLIDE

TELESCOPING WAND

When using attachments for cleaning draperies, small rugs with low pile and other delicate items, twist the suction control slide to the open position. This slide is located on the telescoping wand, close to the hose.

This will reduce suction for ease of cleaning.

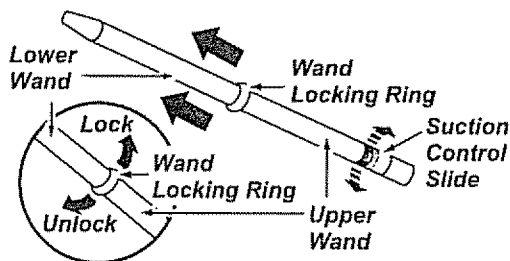

Align the tabs on the extension wand with the "J" slots in the hose. Push the wand into the hose and twist to the right to lock.

To achieve maximum reach with the attachments, add the crevice tool to the end of the wand by inserting and twisting slightly.

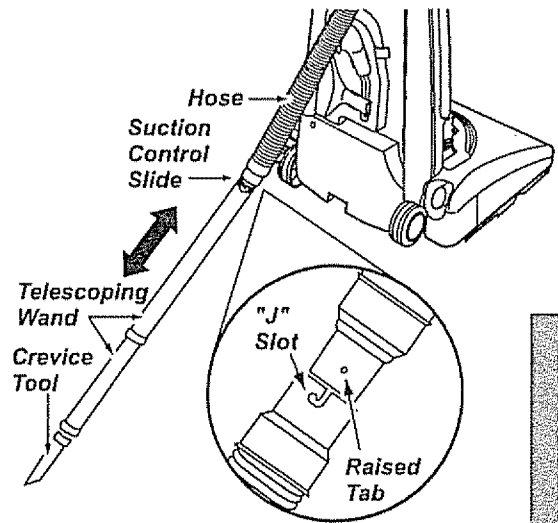

The dusting brush and the upholstery tool may be attached directly to the wand or placed on the crevice tool for additional reach.



CAUTION

When using attachments, be careful not to overextend the stretch hose when reaching. Trying to reach beyond the hose stretch capability could cause the cleaner to tip over.

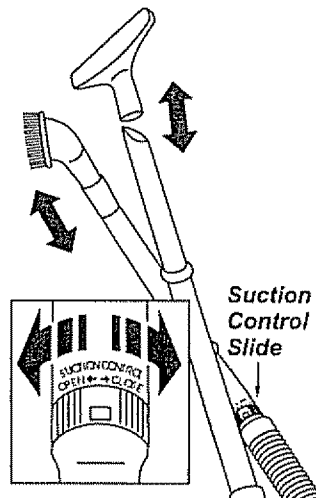

NOTE: Return the suction control slide to the closed position for normal cleaning.

ENGLISH

TO STORE ATTACHMENTS

Remove dusting brush or upholstery tool. Snap into appropriate storage location.

Remove crevice tool from the wand by twisting. Lay aside.

Remove the extension wand from the hose. Twist the wand to the left and pull from the hose end.

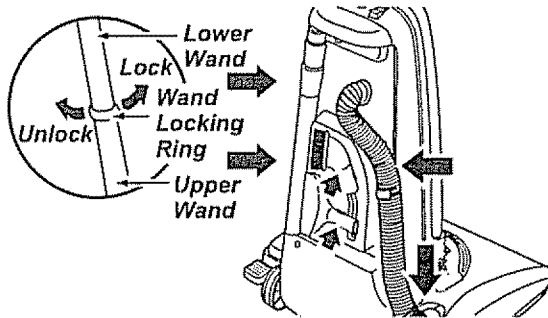

Unlock the wand by turning the wand locking ring to the **UNLOCK** position.

Slide the lower wand into the upper wand. Turn the wand locking ring to the **LOCK** position.

Place the crevice tool down into the compressed wand. Snap into the appropriate storage location.

Be sure the unit is turned off. Reinsert the hose fully into the opening on the lower body from which it was removed. Press firmly to assure connection.

WARNING

Personal Injury Hazard

DO NOT place hands or feet underneath the unit when inserting the hose. The agitator begins to revolve rapidly when the vacuum is turned on.

CAUTION

DO NOT pull the vacuum cleaner around the room by the hose. Property damage could result.

TO USE EXTENSION HOSE SOME MODELS

The stretch hose attached to the vacuum cleaner has two "J" shaped slots in the end where attachments fit.

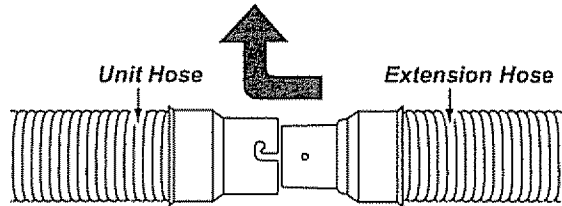

The extension hose has two tabs on the end that can be pushed into the slots and twisted to attach the two hoses together.



Attachments and the telescoping wand can be attached to the other end of the extension hose for additional reach.

If your model did not come with an extension hose, you can purchase one at any SEARS retail store with part number 20-52571. In Canada 20-40975.

CAUTION

When using the regular hose or with the extension hose attached, the cleaner should be on a solid surface on the same level or below the level of the user's feet. **DO NOT** use the hoses when the cleaner is above the level of the user's feet.

ATTACHMENT USE CHART

CLEANING AREA					
ATTACHMENT	Furniture*	Between Cushions*	Drapes*	Stairs	Walls
DUSTING BRUSH 	X		X		X
CREVICE TOOL 	X	X		X	
FABRIC BRUSH 	X		X	X	

*Always clean attachments before using on fabrics.

VACUUMING TIPS

Carpet edges

Guide either side or the front of the nozzle along a baseboard. The full length brushes help remove dirt at carpet edges.

Stairs

Put handle in full upright position. Use the crevice tool or fabric brush.



WARNING

Personal Injury Hazard

Use care if vacuum cleaner is placed on stairs. If it falls, personal injury or property damage could result.

For best cleaning results, keep the air-flow passage clear.

Occasionally, check each of the areas indicated for clogs.

Unplug the cleaner from the outlet before checking.

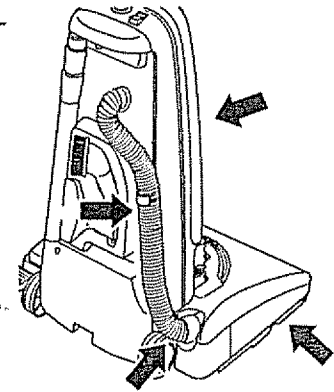

ENGLISH

PERFORMANCE FEATURES

PERFORMANCE INDICATOR SOME MODELS

When the unit is running with normal air flow, the lines on the performance indicator are white. Red lines appear in the performance indicator whenever the airflow becomes blocked. If that occurs, check the disposable dust bag, motor safety filter and other possible clog locations shown in CLOG REMOVAL.

NOTE: Red lines may appear when using attachments, due to reduced air flow through the attachment.

To correct problem: See the TROUBLESHOOTING chart.

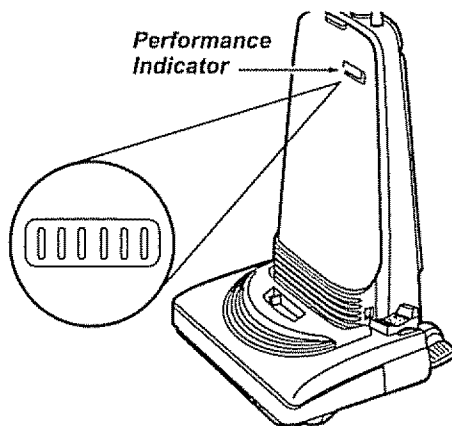

WARNING

Electrical Shock And Personal Injury Hazard

Disconnect electrical supply before servicing or cleaning the unit. Failure to do so could result in electrical shock or personal injury from cleaner suddenly starting.

MOTOR PROTECTION SYSTEM

This vacuum has a motor protector by-pass valve which automatically opens to provide cooling air to the motor when a clog prevents the normal flow of air to the motor. If the by-pass valve opens to prevent motor overheating and possible damage to the vacuum, you will notice a change of sound as air rushes through the valve opening.

To correct problem: See the TROUBLESHOOTING chart.

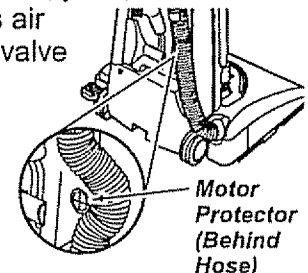

NOTE: Do not block motor protector.

VACUUM CLEANER CARE

Always follow all safety precautions when cleaning and servicing the vacuum cleaner.



WARNING

Electrical Shock And Personal Injury Hazard

Disconnect electrical supply before servicing or cleaning the unit. Failure to do so could result in electrical shock or personal injury from cleaner suddenly starting.

VACUUM STORAGE

Gather the cord and wrap it loosely around the quick release and lower cord hooks.

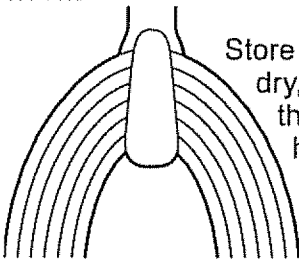

Store the cleaner in a dry, indoor area, on the floor with the handle locked in the upright position.



WARNING

Electrical Shock And Personal Injury Hazard

Wrapping the cord too tightly puts stress on the cord and can cause cord damage. A damaged cord is an electrical shock hazard and could cause personal injury or damage.

CLEANING EXTERIOR AND ATTACHMENTS

Unplug cord from wall outlet. **DO NOT** drip water on cleaner.

Clean exterior using a clean, soft cloth that has been dipped in a solution of mild liquid detergent and water, then wrung dry. Wipe dry after cleaning.

To reduce static electricity and dust build-up, wipe outer surface of cleaner and attachments.

Wash attachments in warm soapy water, rinse and air dry. **Do not clean in dishwasher.**



CAUTION

Do not use attachments if they are wet. Attachments used in dirty areas, such as under a refrigerator, should not be used on other surfaces until they are washed. They could leave marks.

DUST BAG CHANGING

TO REMOVE BAG



WARNING

Always unplug power cord from electrical outlet before performing any service on vacuum.

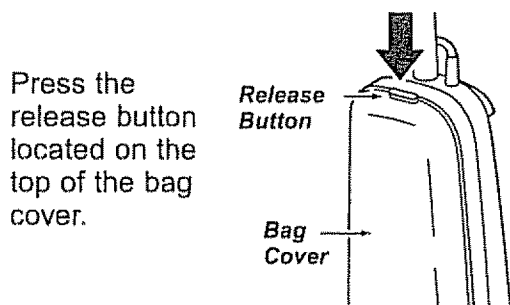

Press the release button located on the top of the bag cover.

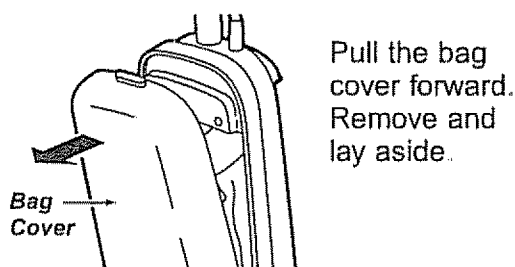

Pull the bag cover forward. Remove and lay aside.

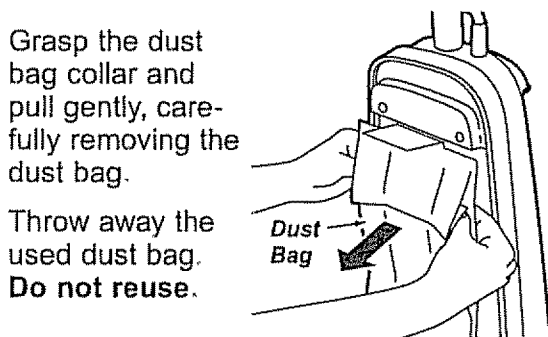

Grasp the dust bag collar and pull gently, carefully removing the dust bag.

Throw away the used dust bag. Do not reuse.



CAUTION

NEVER REUSE A DUST BAG. Very fine materials, such as carpet freshener, face powder, fine dust, plaster, soot, etc. can clog the bag and cause it to burst before it is full. Change bag more often when vacuuming these materials.

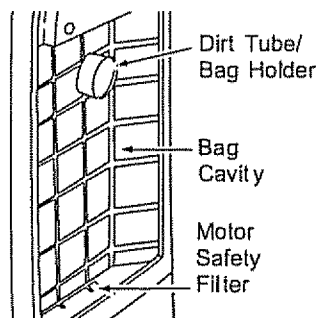

Check the dust tube and the motor safety filter.

If either is blocked, check the TROUBLE-SHOOTING chart.

TO REPLACE BAG

Fold the safety seal tab on the new dust bag away from the opening that fits on the dust tube.

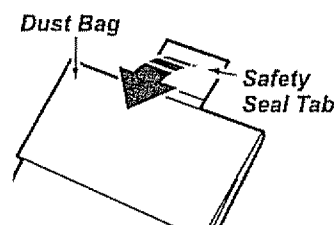

NOTE: See PARTS AND FEATURES for Dust Bag number.

Unfold the new dust bag.

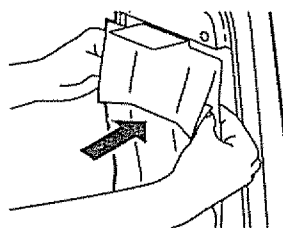

Insert the dust bag onto the dirt tube completely by holding the bag collar. Snap the dust bag collar into position.

Be sure bottom of dust bag is completely within dust bag cavity prior to replacing the bag cover.

Position the bag cover so its positioning tab fits into the body positioning slot.

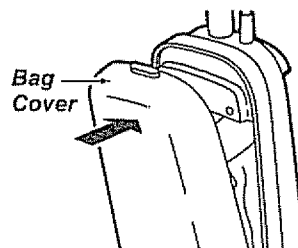
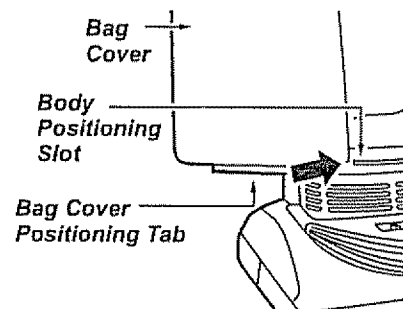

Close the bag cover.

You will hear a distinct snap when cover is securely closed.

ENGLISH

MOTOR SAFETY FILTER CLEANING

Check motor safety filter frequently and clean when dirty.



WARNING

Electrical Shock Hazard

Do not operate the cleaner without the motor safety filter. Be sure the filter is dry and properly installed to prevent motor failure and/or electrical shock.

Always unplug power cord from electrical outlet before performing any service on vacuum.

TO REMOVE BAG

Press the release button located on the top of the bag cover.

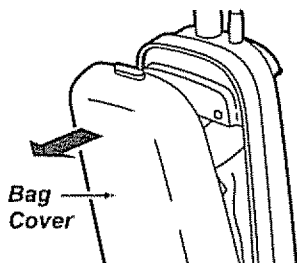
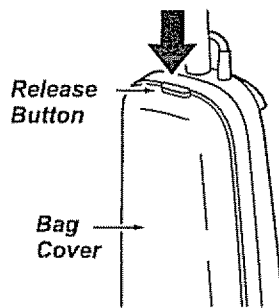

Pull the bag cover forward. Remove and lay aside.

Grasp the dust bag collar and pull gently, carefully removing the dust bag.

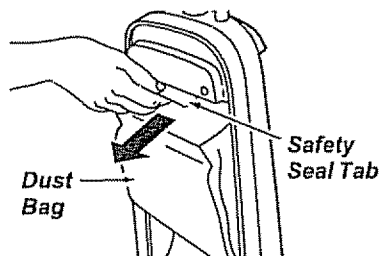

If the motor safety filter, located in the bottom of the dust bag cavity is dirty, remove it by pulling forward out from under the ribs.

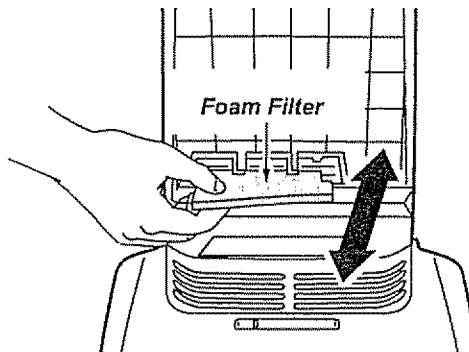

Wash the foam filter in warm soapy water, rinse and dry thoroughly by squeezing the filter in your hand and letting it air dry.

DO NOT wash in the dishwasher.

DO NOT install damp.

Replace the foam filter by sliding it back into place under the ribs in the dust bag cavity.

TO REPLACE BAG

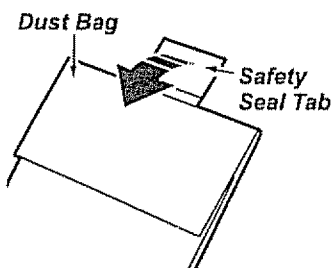

Fold the safety seal tab on the new bag away from the opening that fits on the dirt tube.



CAUTION

NEVER REUSE A DUST BAG. Very fine materials, such as carpet fresheners, face powder, fine dust, plaster, soot, etc. can clog the bag and cause it to burst before it is full. Change bag more often when vacuuming these materials.

Unfold the new dust bag.

Insert the dust bag completely onto the dirt tube by holding the bag collar.

Snap the dust bag collar into position.

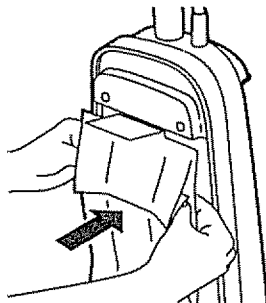

Be sure the bottom of dust bag is completely within the dust bag cavity prior to replacing the bag cover.

Position the bag cover so its positioning tab fits into the body positioning slot. Close the bag cover.

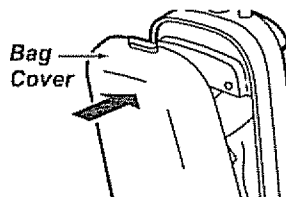
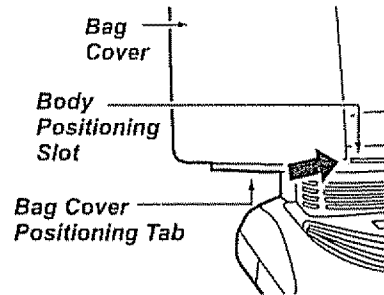

You will hear a snap when the cover is securely closed.

EXHAUST FILTER CLEANING



WARNING

Do not operate without exhaust filter.

The exhaust filter must be replaced when dirty. It should be replaced regularly depending on use conditions.

The filter **CANNOT** be washed as it will lose its dust trapping ability.

Check filter frequently.

Press the handle release pedal to let the upper portion of the cleaner lay back against the floor.

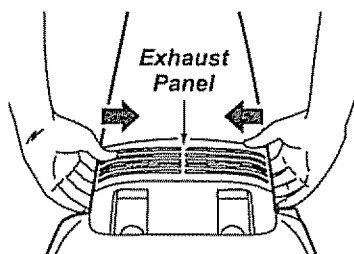
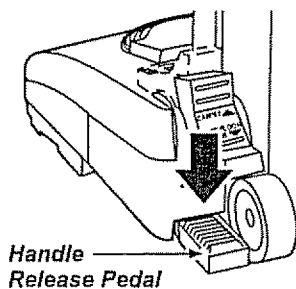

Grasp the air exhaust panel with a hand on each side, press inward and pull the panel forward.

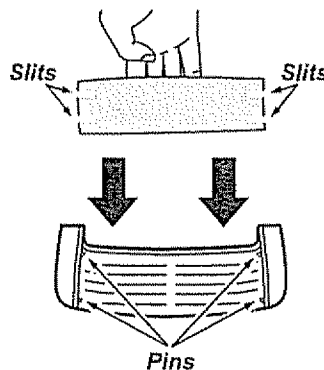

Replace the electrostatic filter, carefully positioning it so the slits fit around the four raised pins.

When installing the exhaust filter make sure the white side of the filter is against the exhaust panel.

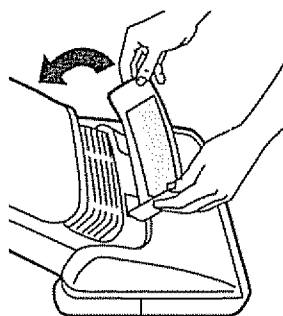
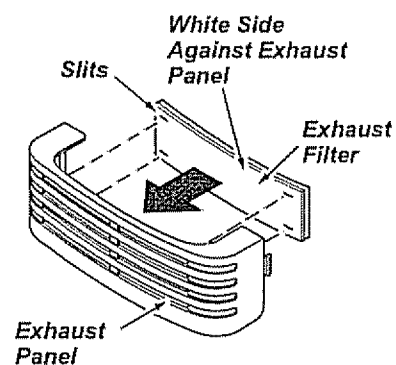

Replace the exhaust panel.

Return the cleaner to the upright position.

BELT CHANGING AND AGITATOR CLEANING



WARNING

Electrical Shock Or Personal Injury Hazard

Disconnect electrical supply before servicing or cleaning the unit. Failure to do so could result in electrical shock or personal injury from cleaner suddenly starting.

Frequently check and remove hair, string and lint build-up in the brush area. If build-up becomes excessive, follow the steps below.

TO REMOVE BELT

Disconnect power cord from electrical outlet, and place on paper to protect the floor surface. Place vacuum in the full upright position.

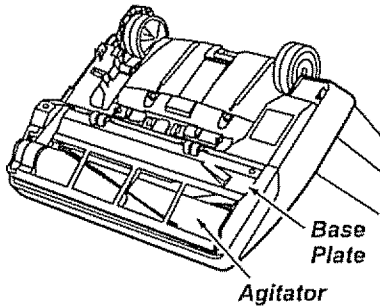

Turn the unit over so the agitator and base plate are facing upward.

Locate the two screws and the two locking tabs which secure the base plate.

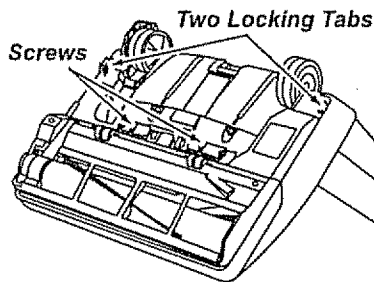

To remove the base plate, remove the two screws. Push in on the locking tabs toward the center of the vacuum.

Pull the base plate away from the nozzle housing. The sides of the base plate need to be pulled slightly outward to clear the wheels.

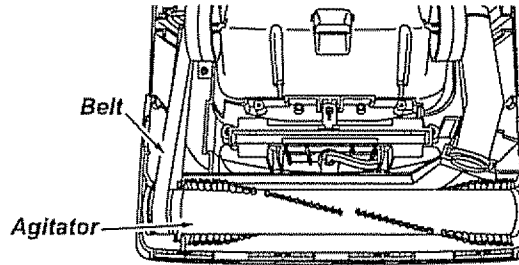

The agitator and belt are now exposed. Carefully remove any residue that may exist in the belt area.

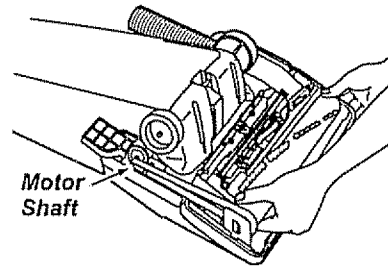

Position hands on the agitator. If the belt is still attached to the motor shaft, there will be tension on the agitator. If the belt is not broken, remove it from the motor shaft before lifting the agitator.

Carefully lift the right end of the agitator and then lift the left end.

Carefully remove the end cap and washer from each end and lay them aside. See the exploded view.



WARNING

Personal Injury Hazard

Be careful when removing the agitator as the belt tension is high. Failure to do so could result in personal injury from the agitator releasing quickly and snapping away.



CAUTION

When you remove the end caps, a small metal washer on each end may come off. **DO NOT** lose these two metal washers.

TO CLEAN AGITATOR

NOTE: In order to keep cleaning efficiency high and to prevent damage to your vacuum, the agitator must be cleaned every time the belt is changed.

The agitator must also be cleaned according to the following schedule:

<u>Vacuum Use</u>	<u>Clean Agitator</u>
HEAVY - (used daily)	every week
MODERATE - (used 2-3 times/week)	every month
LIGHT - (used 1 time/week)	every 2 months

Remove any dirt or debris in the belt path area or in the brush roller area.

Exploded View - Agitator Assembly

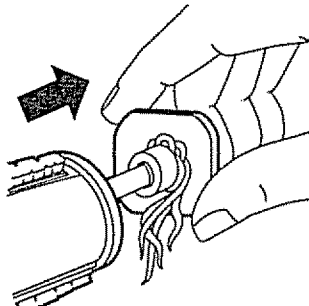
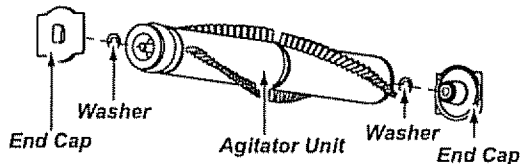

Carefully remove any string or debris located on the agitator, end caps, washers or agitator shaft.

IMPORTANT

Replace the washers and the end caps. See the exploded view for correct assembly.

TO REPLACE BELT

Make sure that the carpet/bare floor selector is in the **carpet** position. Loop the new belt on the **motor shaft**.

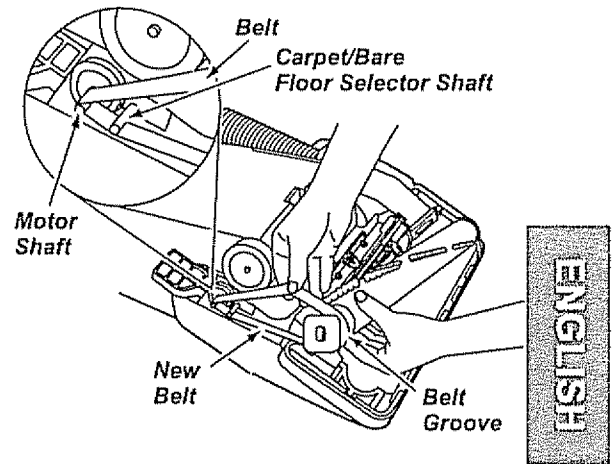

NOTE: See PARTS AND FEATURES for belt number.

Loop the end of the new belt on the brush assembly.

Align the square extension on each end cap with the slots in the frame of the nozzle.

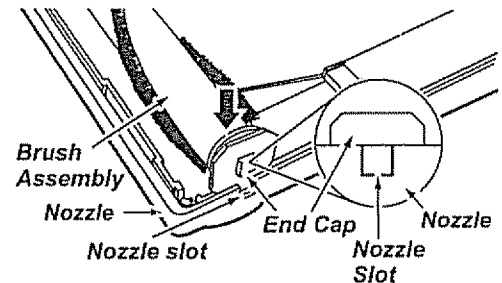

NOTE: Care must be taken due to the belt tension during reassembly.

BELT ROUTING

Correct Routing of Belt (Selector in Carpet Position)

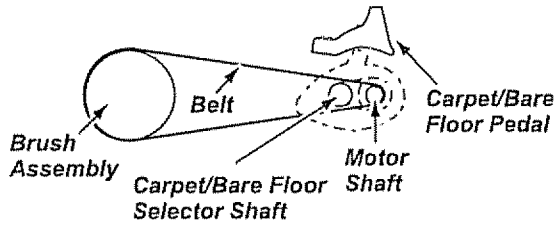

Incorrect Routing of Belt (Belt on Selector Shaft)

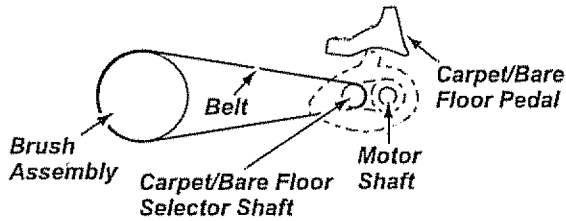

Incorrect Routing of Belt (Selector in Bare Floor Position)

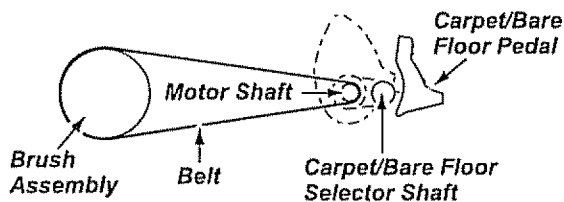

Press firmly, checking to see that each end is completely inserted.

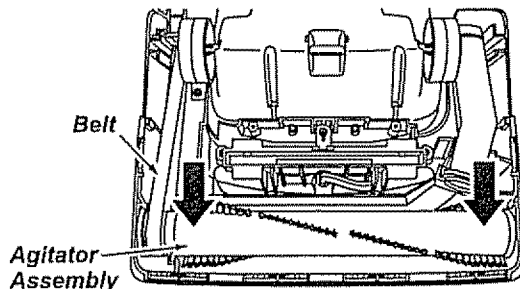

Check to see that the belt is centered in the belt groove. Turn the brush assembly with your fingers to see that it turns freely.

To re-attach the base plate, insert the tabs into the slots along the front edge of the base. Place the vacuum in full upright position. Lower the base plate to its original position.

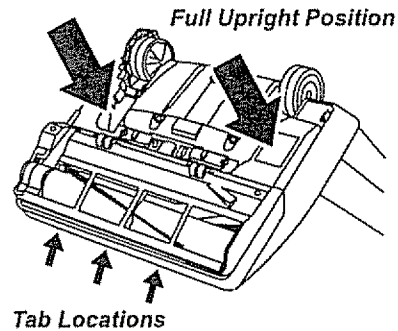

As the base is lowered the inner areas will brush against the dust compartment wheels. A gentle pull outward may assist in reassembly.

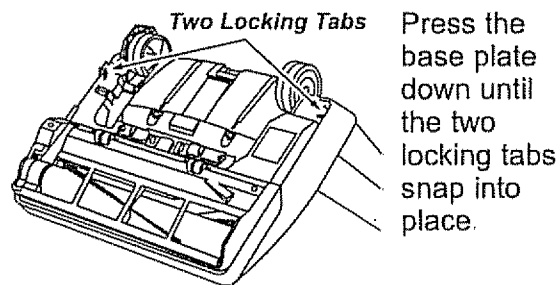

Re-install the two screws that secure the base plate.

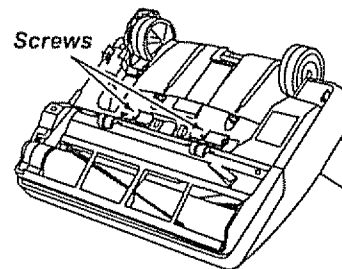

Return the cleaner to the upright position before plugging into the electrical outlet.

CLOG REMOVAL

Always follow all safety precautions when cleaning and servicing the vacuum cleaner.



WARNING

Electrical Shock Or Personal Injury Hazard

Disconnect electrical supply before servicing or cleaning the unit. Failure to do so could result in electrical shock or personal injury from cleaner suddenly starting.

If the cleaner does not seem to have adequate suction, first check for a full bag or filter which is clogged. See instructions in DUST BAG CHANGING and MOTOR SAFETY FILTER CLEANING.

If the bag and filter areas are free of clogs, check the hose area. Remove the lower end of the stretch hose from the cleaner by grasping the hose collar, twisting, and pulling straight out.

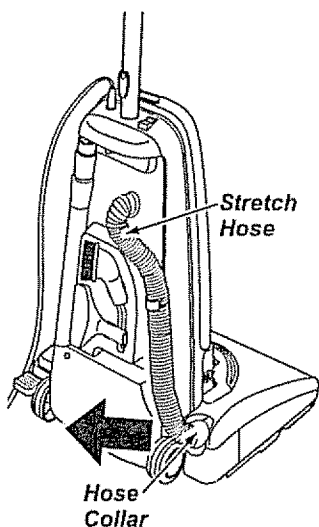

Plug in the vacuum and turn it on.

Stretch the hose to maximum length and then allow the hose to return to its storage length.

Turn the unit off and unplug the unit.

Remove any visible clogs.

Re-insert the hose into the opening on the lower body from which it was removed. Press firmly to assure connection.

If the bag and filter areas and the hose areas are free of clogs, check the nozzle area. To check this area, see the sections on BELT CHANGING AND AGITATOR CLEANING.

Return the cleaner to the upright position before plugging into an electrical outlet.

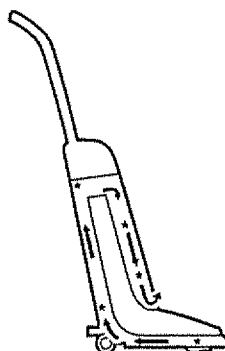

For best cleaning results, keep the air-flow passage open. You should check your vacuum occasionally for clogs. The diagram has stars which indicate the areas that clogs are most likely to occur. Unplug the vacuum before checking.

ENGLISH



WARNING

Personal Injury Hazard

DO NOT place hands or feet underneath the unit when inserting the hose. The agitator begins to revolve rapidly when the vacuum is turned on and is in the carpet setting.

LIGHT BULB CHANGING



WARNING

Electrical Shock Or Personal Injury Hazard

Disconnect electrical supply before servicing or cleaning the unit. Failure to do so could result in electrical shock or personal injury from cleaner suddenly starting.

Disconnect the power cord from the electrical outlet.

Press the handle release pedal to let the upper portion of the cleaner lay back against the floor.

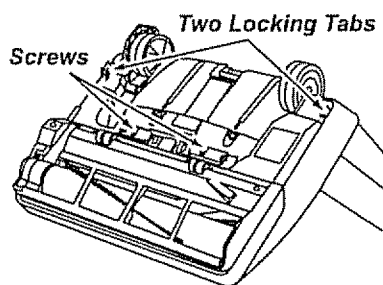

Remove the base plate as outlined in the BELT CHANGING AND AGITATOR CLEANING section.



CAUTION

Do not use a bulb rated over 15W (130V). During extended use, heat from the bulb could overheat surrounding plastic parts.

Grasp the bulb socket assembly and while gently rocking it from side to side, pull it up out of the nozzle housing.

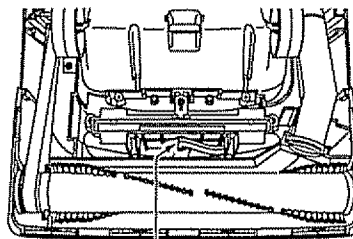

Bulb Socket Assembly

To Release

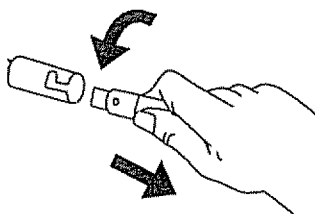

Remove the light bulb by pushing the bulb in while turning counter-clockwise to release from the slot. Then pull the light bulb straight out.

To replace the light bulb, carefully insert and turn clockwise to securely fit into slot.

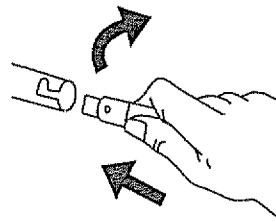

NOTE: See PARTS AND FEATURES for bulb number.



CAUTION

Do not plug in or turn on until the vacuum is completely reassembled.

Replace the base plate as outlined in the BELT CHANGING AND AGITATOR CLEANING section.

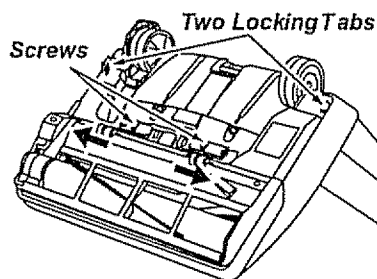

AGITATOR SERVICING



WARNING

Electrical Shock Or Personal Injury Hazard

Disconnect electrical supply before servicing or cleaning the unit. Failure to do so could result in electrical shock or personal injury from cleaner suddenly starting.

TO REPLACE AGITATOR

Remove the nozzle cover and agitator. See BELT CHANGING AND AGITATOR CLEANING.

Replace agitator with a new one.

Reassemble the belt, agitator and nozzle cover. See BELT CHANGING AND AGITATOR CLEANING.

TO CHECK AGITATOR

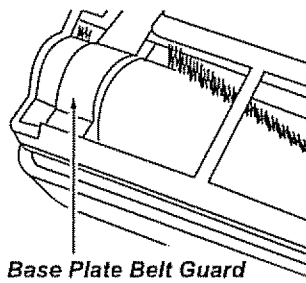

Base Plate Belt Guard

Turn the vacuum over to check for worn brushes. When brushes are worn to the level of the base plate belt guard, replace the agitator.

ENGLISH

AGITATOR ASSEMBLY

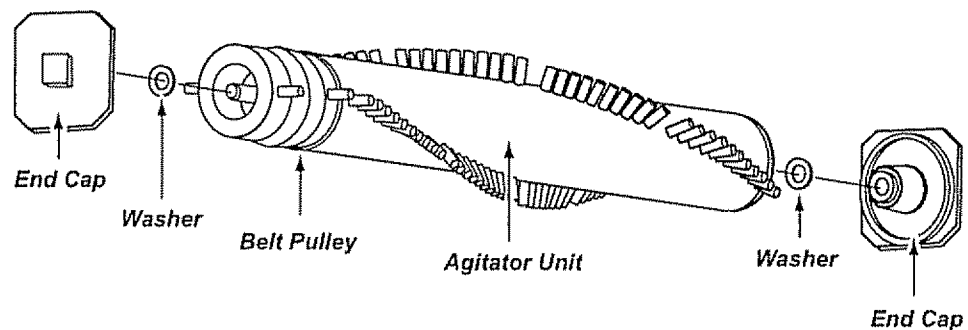

TROUBLESHOOTING

Review this chart to find do-it-yourself solutions for minor performance problems. Any service needed, other than those described in this owner's manual, should be performed by an authorized service representative.



WARNING Electrical Shock Hazard

Disconnect electrical supply before servicing or cleaning the unit. Failure to do so could result in electrical shock or personal injury.

PROBLEM	POSSIBLE CAUSE	POSSIBLE SOLUTION
Cleaner won't run.	<ol style="list-style-type: none"> 1. Unplugged at wall outlet. 2. Tripped circuit breaker/blown fuse at household service panel. 3. ON/OFF switch not turned ON. 	<ol style="list-style-type: none"> 1. Plug in firmly, push ON/OFF switch to ON. 2. Reset circuit breaker or replace fuse. 3. Push ON/OFF switch to ON.
Poor job of dirt pick-up.	<ol style="list-style-type: none"> 1. Full or clogged dust bag 2. Wrong pile height setting 3. Worn agitator. 4. Clogged nozzle or dirt tube. 5. Clogged hose. 6. Hole in hose 7. Broken/misplaced belt 8. Hose not inserted fully 9. Motor protection system activated. 10. Dirty filters 	<ol style="list-style-type: none"> 1. Change dust bag, (page 13). 2. Adjust setting, (page 7). 3. Replace agitator, (page 21) 4. Clean nozzle area, (page 19). 5. Check for clogs, (page 19). 6. Replace hose. 7. Replace/fix belt, (page 17). 8. Insert hose fully, (page 10). 9. Check for clogs, (page 19) 10. Clean filters, (pages 14-15)
Cleaner picks up moveable rugs or pushes too hard.	<ol style="list-style-type: none"> 1. Wrong pile height setting 	<ol style="list-style-type: none"> 1. Adjust setting, (page 7).
Light won't work.	<ol style="list-style-type: none"> 1. Burned out light bulb. 	<ol style="list-style-type: none"> 1. Change light bulb, (page 20)
Agitator does not turn.	<ol style="list-style-type: none"> 1. Broken belt 2. Bare floor selector in bare floor setting 3. Belt installed incorrectly 	<ol style="list-style-type: none"> 1. Replace belt, (page 16) 2. Switch selector to the carpet setting, (page 7). 3. Check BELT CHANGING AND AGITATOR CLEANING, (page 17).
Performance indicator, some models, is red.	<ol style="list-style-type: none"> 1. Full or clogged dust bag. 2. Dirty filters. 3. Clogged airflow passage - dirt tube, nozzle, hose. 4. Certain attachment tools. 	<ol style="list-style-type: none"> 1. Change dust bag, (page 13). 2. Clean filters, (pages 14-15) 3. Clear clog from airflow passage, (page 19). 4. Should return to normal when tool is removed.
Air flow restricted with attachment use. Sound changes.	<ol style="list-style-type: none"> 1. Attachment use restricts air flow. 2. New carpet fuzz clogged air path 	<ol style="list-style-type: none"> 1. Check ATTACHMENTS, (page 8). 2. Check CLOG REMOVAL and clean hose, (page 19).
Excessive noise as vacuum is shut off.	<ol style="list-style-type: none"> 1. Belt rubbing on carpet/bare floor selector shaft. 	<ol style="list-style-type: none"> 1. Push selector all the way forward.

TABLA DE CONTENIDO

Antes de usar su aspiradora nueva . . .	1	Cuidado de la aspiradora	11
Garantía de la aspiradora de Kenmore	1	Almacenamiento de la aspiradora	11
Instrucciones importantes de seguridad	2	Limpieza del exterior y de los accesorios	11
Piezas y características	3	Cambio de la bolsa	12
Instrucciones de ensamblamiento	4	Cambio del filtro de seguridad del motor	13-14
Instrucciones de operación	5	Limpieza del filtro de escape	14
Ajuste y selección de nivel de pelo de la alfombra	6	Cambio de la correa y limpieza del agitador	15-17
Selector de pisos con alfombra y sin alfombra	6	Cambio de la bombilla	18
Desprendimiento del mango	7	Cuidado del agitador	19
Interruptor de encendido/apagado	7	Ensamble del agitador	19
Accesorios	7-9	Cómo eliminar los residuos de basura en los conductos	20
Cuadro de uso de los accesorios	9	Reconocimiento de problemas	21
Sugerencias para aspirar	10		
Características de rendimiento	10		

ANTES DE USAR SU ASPIRADORA NUEVA

Por favor lea esta guía que le ayudara a ensamblar y operar su aspiradora nueva de Kenmore en una manera más segura y efectiva.

Para mas información acerca del cuidado y operación de esta aspiradora, llame a su tienda Sears mas cercana. Cuando pregunte por información usted necesitará el número completo de serie y modelo de la aspiradora que está colocado en la placa de los números de modelo y serie.

Use el espacio de abajo para registrar el número de modelo y serie para su nueva aspiradora de Kenmore

Número de Modelo _____

Número de Serie _____

Fecha de Compra _____

Matenga este libro y su recibo en un lugar seguro para referencias futuras

GARANTIA DE LA ASPIRADORA DE KENMORE

GARANTÍA LIMITADA DE UN AÑO DE LA ASPIRADORA KENMORE

Esta garantía es por un año desde la fecha de compra, e incluye solamente el uso de la aspiradora en hogares privados. Durante el año de garantía, cuando la aspiradora es operada y mantenida de acuerdo al manual de instrucciones del dueño, Sears reparará cualquier defecto en materiales o fabricación libre de cargo

Esta garantía excluye las bolsas de colección, correas, lamparillas, y filtros, las cuales son partes gastables que se deterioran con el uso normal.

Para el servicio de garantía, retorne esta aspiradora al Centro de Servicio Sears más cercano en los Estados Unidos.

Esta garantía se aplica solamente mientras este producto está en uso en los Estados Unidos. Esta garantía le da a usted derechos legales específicos, y usted puede tener también otros derechos los cuales varían de estado a estado.

Sears, Roebuck and Co., D/817 WA, Hoffman Estates, IL 60179

ESPAÑOL

INSTRUCCIONES IMPORTANTES DE SEGURIDAD



ADVERTENCIA

Su seguridad es muy importante para nosotros. Para reducir el riesgo de incendio, choque eléctrico, lesión corporal o daños al utilizar su aspiradora, actúe de acuerdo con precauciones básicas de seguridad, entre ellas:

Lea este manual antes de armar o utilizar su aspiradora.

Use su aspiradora únicamente en la forma descrita en este manual. Use únicamente con accesorios recomendados por Sears.

Para reducir el riesgo de choque eléctrico, no use su aspiradora al aire libre ni sobre superficies mojadas.

Desconecte la fuente de electricidad antes de dar servicio o limpiar. De lo contrario podría causar un choque eléctrico o lesión corporal.

Siempre debe apagar su aspiradora antes de desconectarla.

No desconecte la aspiradora tirando del cordón eléctrico. Para desconectarla, hale el enchufe, no el cordón.

No use la aspiradora si el cordón o el enchufe está dañado. Si la aspiradora no está funcionando adecuadamente o si se ha dejado caer, está dañada, se ha dejado expuesta a la intemperie o se ha dejado caer en agua, devuélvala a un Centro/ Departamento de servicio de Sears.

No hale ni transporte la aspiradora por el cordón; no use el cordón como mango; no cierre puertas sobre el cordón; no hale el cordón sobre rebordes agudos ni esquinas. No pase la aspiradora sobre el cordón. Mantenga el cordón alejado de superficies calientes.

No abandone la aspiradora cuando esté conectada. Desconéctela cuando no la esté usando y antes de darle servicio.

No permita que sea utilizada como juguete. Se requiere tener mayor cuidado cuando sea utilizada en la proximidad de niños o por niños.

No toque la aspiradora ni el enchufe con las manos mojadas.

No coloque objetos en las aberturas.

No utilice la aspiradora si alguna abertura está bloqueada; manténgala libre de polvo, pelusa, cabellos y cualquiera cosa que podría disminuir el flujo de aire.

Mantenga el cabello, ropa suelta, dedos y todas las partes del cuerpo alejados de las aberturas y piezas mecánicas.

No use la aspiradora sin tener instalada la bolsa para polvo y/o los filtros.

Cambie siempre la bolsa para polvo después de aspirar limpiadores de alfombras o desodorantes, talcos y polvos finos. Estos productos atascan la bolsa, reducen el flujo de aire y pueden causar que ésta se rompa. Si no cambia la bolsa podría ocasionar daño permanente a la aspiradora.

No use la aspiradora para levantar objetos agudos, juguetes pequeños, alfileres, papel, etc. Podrían dañar la aspiradora o la bolsa para polvo.

No levante ninguna cosa que se esté quemando o emitiendo humo, como cigarrillos, cerillos o cenizas calientes.

No use la aspiradora para aspirar líquidos inflamables o combustibles (gasolina, líquidos para limpieza, perfumes, etc.) ni la use en lugares donde éstos podrían estar presentes. Los vapores de estas sustancias pueden crear un peligro de incendio o explosión.

Tenga cuidado especial al utilizar la aspiradora en escalones. No la coloque sobre sillas, mesas, etc. Manténgala en el piso.

Usted es responsable de asegurar que su aspiradora no sea utilizada por ninguna persona que no pueda manejarla correctamente.

GUARDE ESTAS INSTRUCCIONES

El armado y uso seguro de su aspiradora son su responsabilidad. Esta aspiradora ha sido diseñada exclusivamente para uso doméstico. La aspiradora deberá almacenarse en un lugar seco y en el interior. Lea este Manual del propietario detenidamente, pues contiene información importante sobre seguridad y uso. Esta guía contiene información sobre seguridad debajo de símbolos de advertencia y/o cuidado. Por favor ponga atención especial a estas instrucciones dadas. **Advertencia:** Esta información le alertará con el peligro de fuego, choques eléctricos, quemaduras y lesiones. **Cuidado:** Esta información le alertará a peligros como lesiones y daños de propiedad.

PIEZAS Y CARACTERÍSTICAS DE ASPIRADORA VERTICAL

Es importante conocer las piezas y características de su aspiradora para asegurar su uso adecuado y seguro. Exáminelas antes de usar su aspiradora.

Objeto	Pieza N° en EUA	Pieza N° en Canadá
Bolsa para polvo	20-50688	20-50680
Bombilla de farol	20-5240	20-40600
Correa	20-5275	20-40096

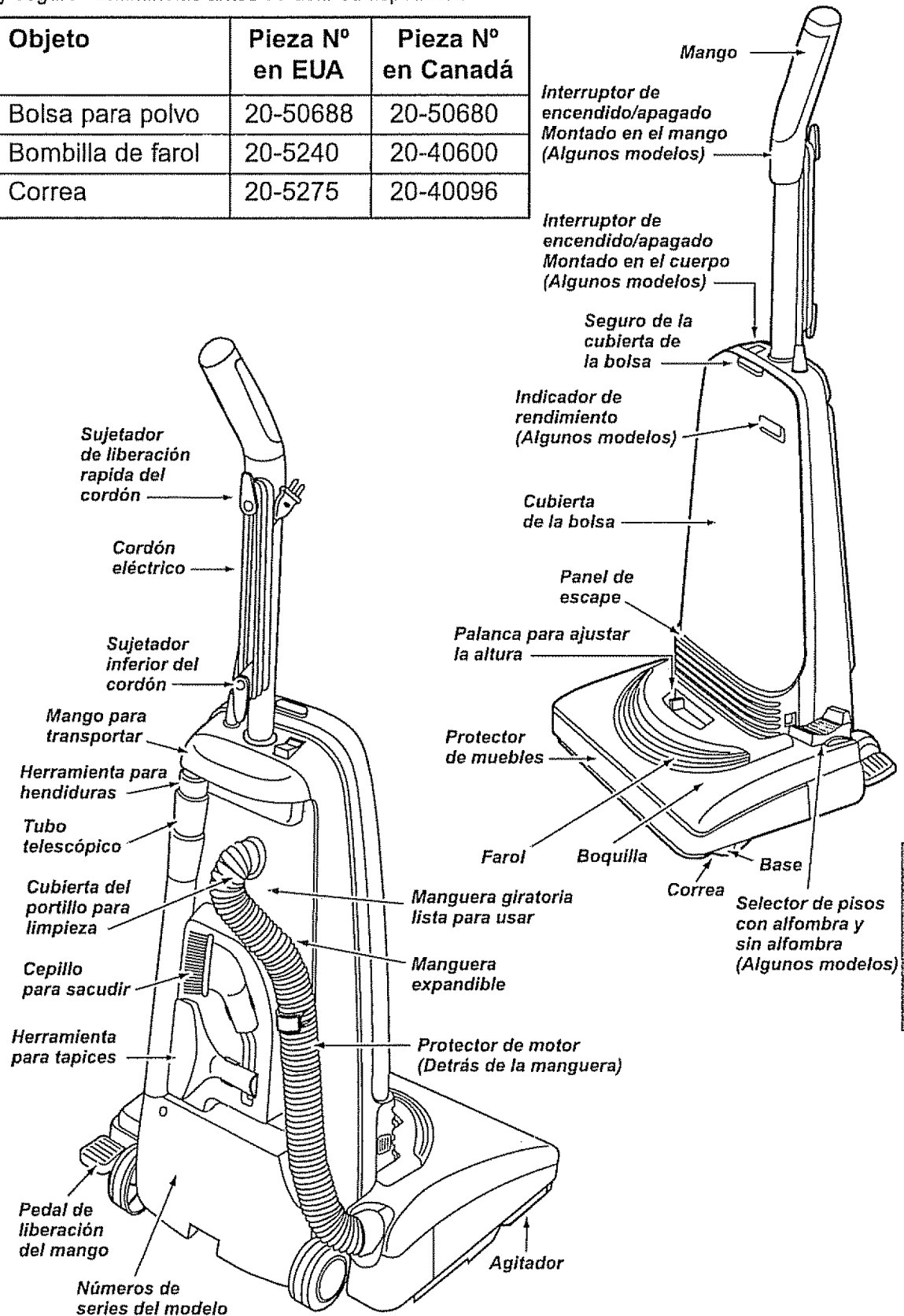

ESPAÑOL

INSTRUCCIONES DE ENSAMBLAMIENTO

Antes de armar la aspiradora, verifique la LISTA DE EMBALAJE en la cubierta separada de la Lista de Partes para Reparación. Use esta lista para verificar que ha recibido todos los componentes de su nueva aspiradora Kenmore.



ADVERTENCIA

Peligro de choque eléctrico

No conecte la aspiradora hasta que termine de armarla. De lo contrario podría causar un choque eléctrico o lesión corporal.

COLOCACIÓN DEL MANGO

Antes de armar su aspiradora, asegúrese de tener disponibles todas las piezas que se muestran

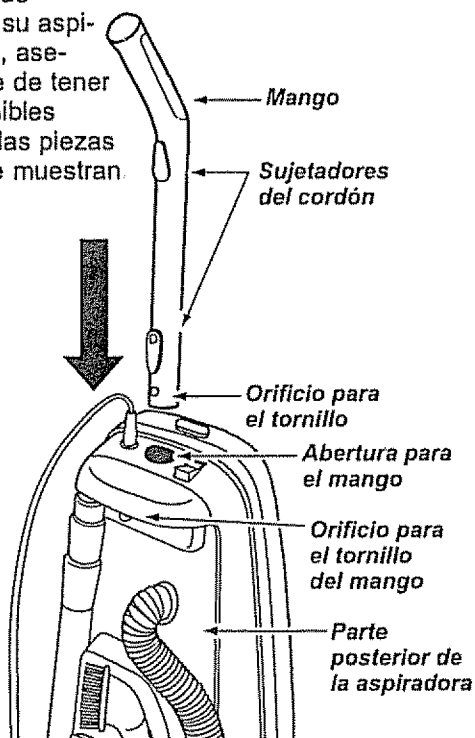

Retire el tornillo ubicado justo debajo del mango para transportar en la parte posterior de la aspiradora.

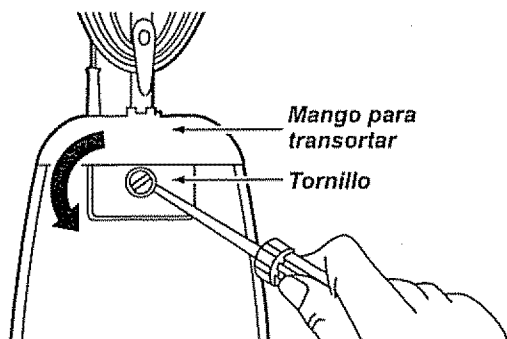

Coloque el mango de manera que los sujetadores del cordón eléctrico estén hacia la parte posterior de la aspiradora.

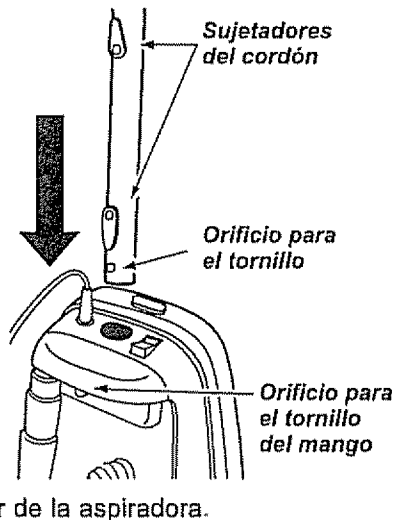

Introduzca el mango en la abertura de la parte superior de la aspiradora.

Alinee el orificio del tornillo que se encuentra en el mango con la abertura correspondiente en la aspiradora.

Inserte el tornillo de manera que pase a través de la parte posterior de la aspiradora y dentro del mango.

Comience a apretar el tornillo con los dedos. Es posible que tenga que ajustar ligeramente el mango.

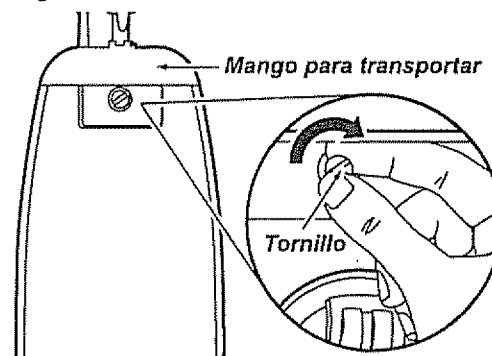

CUIDADO

No apriete demasiado el tornillo.

Si lo aprieta demasiado podría arruinar los orificios para el tornillo.

No opere la aspiradora sin tener instalado el tornillo.

ASAMBLEA DE MANGUERA DEL ESTIRAMIENTO

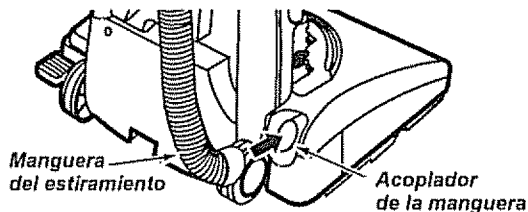

Una la manguera del estiramiento al acoplador de la manguera en el inyector del vacío según lo demostrado. Se cerciora de la manguera del estiramiento está conectada firmemente con el acoplador de la manguera antes de usar el vacío.

Despegue la cinta localizada en la parte trasera de la unidad.

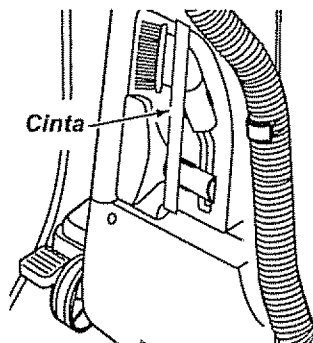

COLOCACIÓN DEL CORDÓN

Asegúrese de que el sujetador del cordón de liberación rápida se encuentre en posición vertical. Quite el alambre con el que está atado el cordón eléctrico.

Fije el cordón en posición, forzándolo en la ranura de bloqueo ubicada en el cuerpo del sujetador del cordón de liberación rápida, como se muestra. Esto ayuda a que el cordón no se enrede debajo del agitador de la aspiradora.

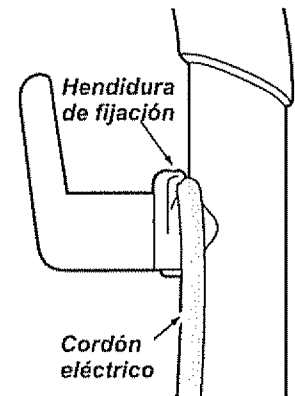

Sujetador de liberación rápida del cordón

Cordón eléctrico

Sujetador inferior del cordón

Enrolle el cordón eléctrico alrededor de los sujetadores del cordón de liberación rápida y inferior y presione la ranura del enchufe sobre el cordón.

INSTRUCCIONES DE OPERACIÓN

PARA COMENZAR

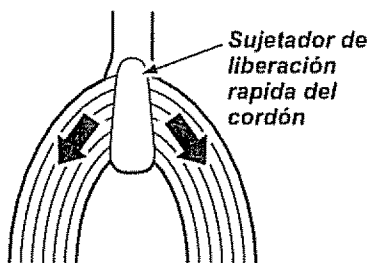

1. Gire el sujetador del cordón de liberación rápida de lado a lado y hacia abajo para liberar el cordón eléctrico.

2. Desprenda el enchufe del cordón eléctrico y quite el cordón del sujetador del cordón de liberación rápida. Compruebe que el cordón eléctrico sigue fijado en la ranura de bloqueo del sujetador del cordón de liberación rápida.

3. Verifique que la aspiradora tenga instalada una bolsa. Consulte la CAMBIO DE LA BOLSA PARA POLVO.

NOTA: Para reducir el riesgo de choque eléctrico, esta aspiradora cuenta con una clavija polarizada, uno de los contactos es más ancho que el otro. La clavija sólo puede introducirse de una manera en el enchufe. Si la clavija no cabe bien en el enchufe, invírtala. Si aún no cabe, llame a un electricista para que instale un enchufe correcto. No altere la clavija de ninguna manera.

4. Conecte el cordón eléctrico polarizado en un enchufe de 120 voltios que se encuentre cerca del piso.



ADVERTENCIA

Peligro de lesión personal y daño al producto

- NO conecte la aspiradora si el interruptor está en la posición ON. Podría resultar en lesión personal o daño.
- NO use los enchufes localizados sobre los muebles. Los objetos cercanos podrían resultar dañados.

ESPAÑOL

AJUSTE Y SELECCIÓN DE NIVEL DE PELO DE LA ALFOMBRA

Para seleccionar un ajuste de nivel de pelo de la alfombra:

Apague la aspiradora. Seleccione un nivel de ajuste inclinando la aspiradora hacia atrás hasta que las ruedas delanteras estén un poco despegadas del piso.

Deslice la palanca de ajuste de nivel de pelo de la alfombra a la posición deseada.

SUGERENCIAS DE AJUSTE DE NIVEL DE PELO ALFOMBRA

Para que se le faciliten algunas tareas de limpieza, como por ejemplo tapetes aueltos y alfombras de pelo largo, puede que sea necesario elevar ajuste de nivel de pelo de la alfombra. Los ajustes sugeridos son los siguientes.

HIGH: pelo áspero y lanudo, pelo largo, felpa, alfombras o tapetes irregulares.

MED: pelo mediano o poco largo.

LOW: pelo corto o meiano.

EX LOW: pelo muy corto.

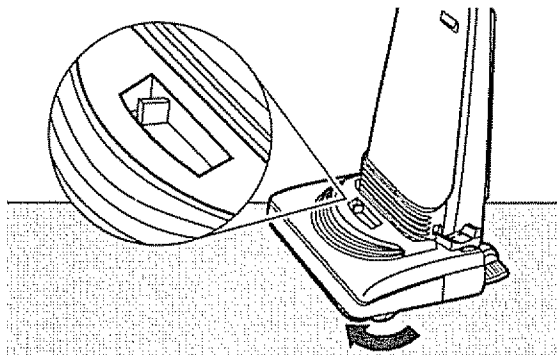

ADVERTENCIA

Peligro de lesión personal

NO PONGA las manos o los pies debajo de la aspiradora cuando cambie de la selección de pisos sin alfombra hasta la selección de nivel de pelo de la alfombra. El agitador gira rápidamente cuando la aspiradora está encendida y está en la selección de pisos con alfombra.

SELECTOR DE PISOS CON ALFOMBRA Y SIN ALFOMBRA

ALGUNOS MODELOS

Para seleccionar el ajuste de piso descubierto: Oprima el botón de selección hasta atrás y debajo de la boquilla hasta que se sienta asegurado.

En esta posición el ensamblaje de cepillo no da vueltas. Esta posición debe estar usada para limpiamiento de piso de madera y mosaico **y cuando se usan algunos accesorios (herramientas).**

Selección de pisos con alfombra: Oprime el boton **completamente** hasta el frente y por arriba hasta la posición de pisos con alfombra.

En esta posición el ensamblaje de cepillo da vueltas. Cuando se limpia alfombras, el selector tiene que estar en esta posición.

Nota: Para la vida más larga de la correa, apague Ud. la aspiradora antes de mover el selector, de otra manera, asegúrese de que Ud. apriete por completo y tan rápido como posible el selector a la posición deseada. Si usted no lo hace de esta manera, puede causar que la correa frote el eje del selector y puede calentar y causar que se quemé la correa que causaría un olor quemado.

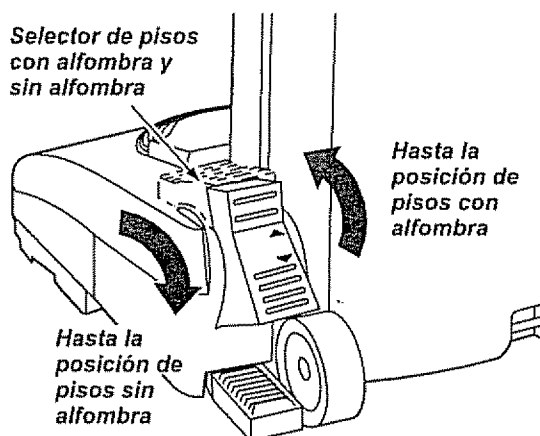

DESPRENDIMIENTO DEL MANGO

Desprenda el mango pisando el pedal de liberación y tirando del mango hacia abajo con la mano.

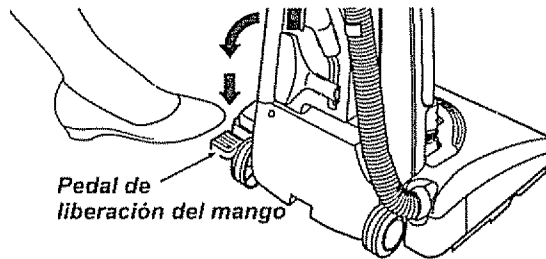

INTERRUPTOR DE ENCENDIDO/APAGADO

MONTADO EN EL MANGO ALGUNOS MODELOS

Para arrancar la aspiradora, deslice el interruptor de encendido/apagado de la posición OFF a la posición ON. Para detenerla, coloque el interruptor en la posición OFF.

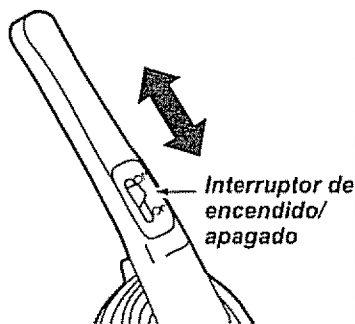

MONTADO EN EL CUERPO ALGUNOS MODELOS

Para arrancar la aspiradora, deslice el interruptor de encendido/apagado a la posición ON. Elija la posición OFF cuando no esté usando la aspiradora o al almacenarla.

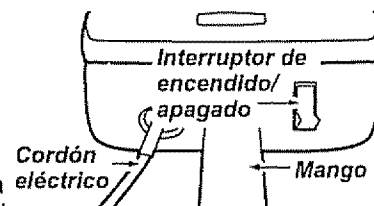

Para detener la aspiradora, deslice el interruptor de encendido/apagado a la posición OFF.

ACCESORIOS

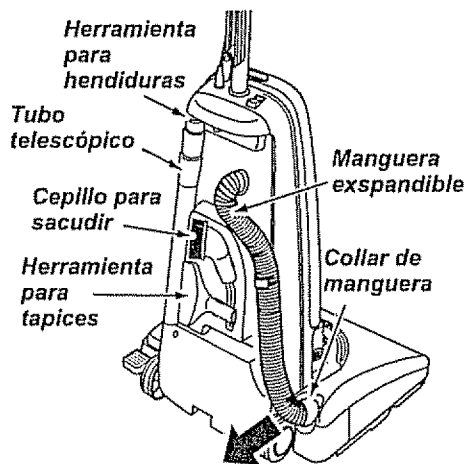

Identifique cada uno de los accesorios mostrados a continuación.

CÓMO UTILIZAR LOS ACCESORIOS

Para la selección de pisos sin alfombra, gire el selector atrás y abajo hasta la selección de pisos sin alfombra. Ver sección de SELECTOR DE PISOS CON ALFOMBRA Y SIN ALFOMBRA.

Cuando regrese hasta la selección de pisos con alfombra, cuide que el selector pueda moverse rápidamente hasta la selección a causa de la tensión de la correa.

Saque la parte inferior de la manguera expandible de la aspiradora y tirando por atrás.

NOTA: La válvula de desviación puede estar abierta mientras se usan los accesorios o para limpiar una alfombra nueva a causa de un flujo reducido de aire por los accesorios mismos o por la pelusa de la alfombra que llene la bolsa rápidamente. Consulte el cuadro RECONOCIMIENTO DE PROBLEMAS.

ESPAÑOL



ADVERTENCIA

Peligro de choque eléctrico o lesión corporal

Desconecte la unidad antes de limpiarla o darle servicio. De lo contrario podría producirse un choque eléctrico o causar lesión corporal si la aspiradora arranca de manera imprevista.

Saque el tubo telescópico de su lugar de almacenamiento.

Retire la herramienta para hendiduras de su lugar de almacenamiento dentro del tubo. Gire el aro de bloqueo hasta la posición **UNLOCK**. Despliegue el tubo completamente. Gire el aro de bloqueo del tubo hasta la posición **LOCK**. Instale el tubo de extensión en el extremo abierto de la manguera.

PARA OPERAR EL DESLIZADOR DE CONTROL DE ASPIRACIÓN

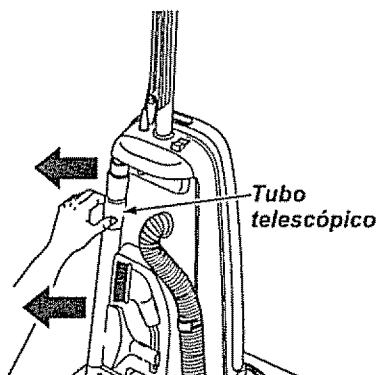

TUBO TELESCÓPICO

Cuando use accesorios para limpiar cortinas, tapetes pequeños de pelo corto y otros artículos delicados, gire el selector de control de aspiración a la posición abierta. Este selector se encuentra en el tubo telescópico, cerca de la manguera.

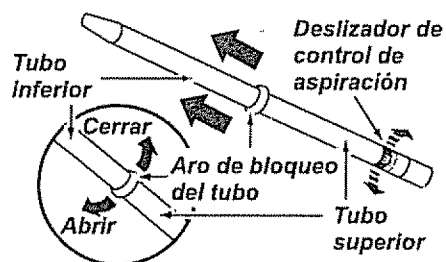

Alinee las pestañas del tubo de extensión con las ranuras en forma de "J" de la manguera. Empuje el tubo dentro de la manguera y gire hacia la derecha para bloquearlo.

Esto reducirá la potencia de aspiración para facilitar la limpieza.

NOTA - Coloque el selector de control de aspiración a la posición cerrada para la limpieza normal.

Para obtener la máxima longitud con los accesorios, instale la herramienta para hendiduras en el extremo del tubo. Para hacerlo, introdúzcala en el tubo y gírela un poco.

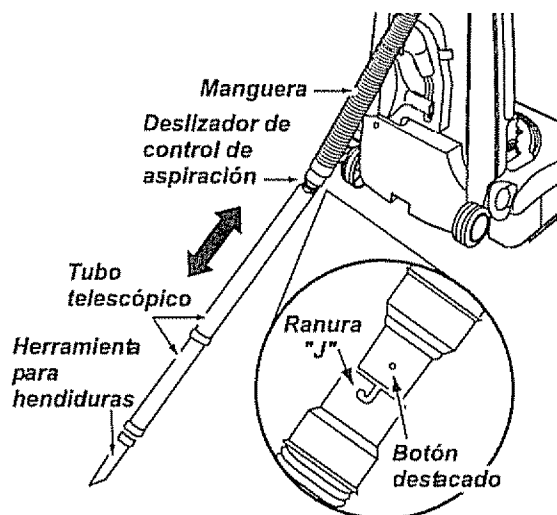

CUIDADO

Cuando use los accesorios, tenga cuidado de no estirar demasiado la manguera expansible para tratar de alcanzar más lejos. Si trata de estirar la manguera más de lo debido, podría causar que la aspiradora se venga abajo.

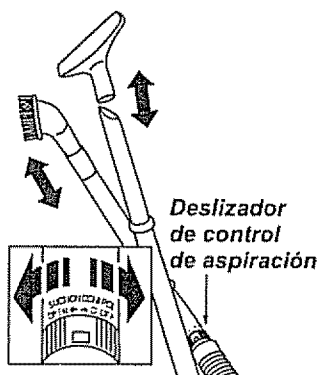

Cuando use el cepillo para sacudir o el accesorio para telas, puede instalarlos directamente en el tubo o en el extremo de la herramienta para hendiduras.

ALMACENAJE DE LOS ACCESORIOS

Retire el cepillo para sacudir o el accesorio para telas. Colóquelos firmemente en su lugar de almacenamiento correspondiente.

Retire la herramienta para hendiduras del tubo girándola. Póngala a un lado.

Retire el tubo de extensión de la manguera. Gire el tubo hacia la izquierda y tire del extremo

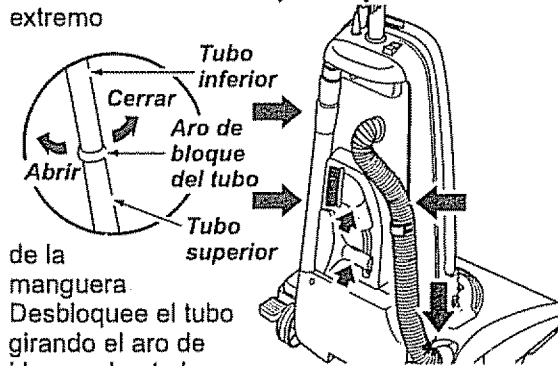

de la manguera. Desbloquee el tubo girando el aro de bloqueo hasta la posición **UNLOCK**.

Deslice el tubo inferior dentro del tubo superior. Gire el aro de bloqueo del tubo a la posición **LOCK**.

Introduzca la herramienta para hendiduras dentro del tubo comprimido. Instale bien en su posición de almacenamiento

Asegúrese de que la unidad esté apagada. Inserte nuevamente la manguera completamente dentro de la abertura ubicada en la parte inferior de la aspiradora, de donde la sacó inicialmente. Ejercer presión firme para asegurarse de que conecte bien.

ADVERTENCIA

Peligro de lesión personal

NO ponga las manos o pies debajo de la unidad al conectar la manguera. El cepillo cilíndrico empieza a girar rápidamente cuando se prende la aspiradora y se selecciona una graduación de altura.

CUIDADO

NO tire de la aspiradora por la manguera en la habitación. Podrían ocurrir daños a sus pertenencias.

MANGUERA DE EXTENSIÓN ALGUNOS MODELOS

La manguera expandible adherida a la aspiradora cuenta con dos ranuras en forma de "J" en el extremo donde se instalan los accesorios.

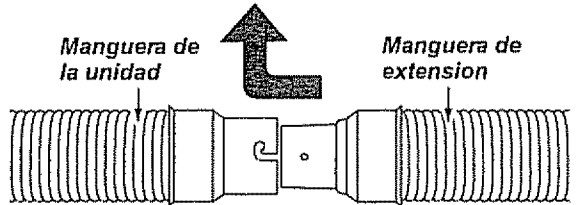

La manguera de extensión tiene dos botones en el extremo que pueden oprimirse e insertarse en las ranuras para juntar las dos mangueras.

Los accesorios y el tubo telescópico pueden instalarse en el extremo opuesto de la manguera de extensión para alcanzar más lejos.



Si su modelo no tiene una manguera expandible, usted puede comprar una, en alguna tienda Sears. El número de parte es 20-52571. En Canadá pieza N° 20-40975.

CUIDADO

Cuando use la manguera en forma normal o con la manguera de extensión instalada, la aspiradora debe mantenerse sobre una superficie firme al mismo nivel o a un nivel inferior que los pies del usuario. NO use las mangueras cuando la aspiradora esté a un nivel más alto que los pies del usuario.

ESPAÑOL

CUADRO DE USO DE LOS ACCESORIOS

ACCESORIO	ÁREA A LIMPIAR				
	Muebles*	Entre cojines*	Cortinas*	Escalones	Paredes
CEPILLO PARA SACUDIR 	X		X		X
HERRAMIENTA PARA HENDIDURAS 	X	X		X	
CEPILLO PARA TELAS 	X		X	X	

* Siempre limpie los accesorios antes de usar sobre telas

SUGERENCIAS PARA ASPIRAR

Orillas de alfombras.

Guíe uno de los costados o la parte anterior de la boquilla a lo largo del borde de la pared. Los cepillos largos ayudan a aspirar la tierra en las orillas de las alfombras.

Escalones.

Coloque el mango en la posición vertical. Use la herramienta para hendiduras o el cepillo para telas.



ADVERTENCIA

Peligro de lesión personal

Actúe con precaución si coloca la aspiradora sobre escalones. Si se cae, podría causar lesión personal o daño a la propiedad.

Para obtener los mejores resultados de limpieza, mantenga desbloqueados los conductos de flujo de aire.

Examine de vez en cuando cada una de las zonas que se indica podrían causar bloqueo.

Desconecte la aspiradora del enchufe antes de examinarla.

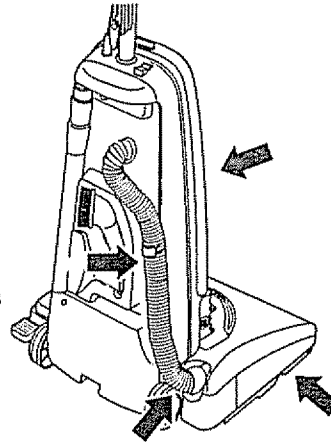

CARACTERÍSTICAS DE RENDIMIENTO

INDICADOR DE RENDIMIENTO ALGUNOS MODELOS

Cuando la unidad está operando con flujo de aire normal, las líneas del indicador de rendimiento están en blanco. Las líneas del indicador de rendimiento cambian a rojo cuando se bloquean los conductos de flujo de aire. Si eso ocurre, examine la bolsa desechable para polvo, el filtro de seguridad del motor y otros lugares de bloqueo posible indicados en las **CÓMO ELIMINAR LOS RESIDUOS DE BASURA EN LOS CONDUCTOS**.

NOTA: Puede que las líneas se vean rojas al usar los accesorios debido a que el flujo de aire se reduce al pasar por ellos.

Para corregir el problema: Consulte el cuadro **RECONOCIMIENTO DE PROBLEMAS**.

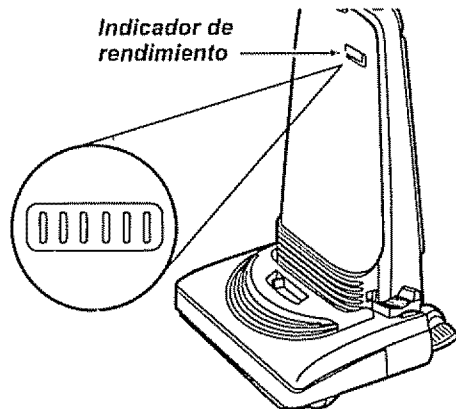

ADVERTENCIA

Peligro de choque eléctrico o lesión corporal

Desconecte la unidad antes de limpiarla o darle servicio. De lo contrario podría producirse un choque eléctrico o causar lesión corporal si la aspiradora arranca de manera imprevista.

SISTEMA DE PROTECCIÓN DE MOTOR

Esta aspiradora tiene una válvula de desviación que sirve como protector de motor que se abre automáticamente para proveer un flujo de aire al motor cuando un objeto impida que circule el aire al motor. Si se abre la válvula de desviación para impedir que se recalente el motor y que no haga daño a la aspiradora, se notará un cambio de sonido mientras el aire pasa por la abertura de la válvula.

Para corregir el problema: Consulte el cuadro **RECONOCIMIENTO DE PROBLEMAS**.

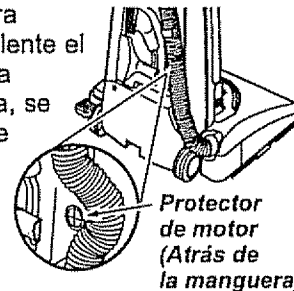

NOTA: No obstruya el protector de motor.

CUIDADO DE LA ASPIRADORA

Siga siempre todas las instrucciones de seguridad al limpiar y darle servicio a su aspiradora.



ADVERTENCIA

Peligro de choque eléctrico o lesión corporal

Desconecte la unidad antes de limpiarla o darle servicio. De lo contrario podría producirse un choque eléctrico o causar lesión corporal si la aspiradora arranca de manera imprevista.

ALMACENAMIENTO DE LA ASPIRADORA

Recoja el cordón y enróllelo en los sujetadores superior e inferior, sin que quede muy apretado.

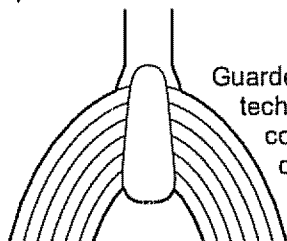

Guarde la aspiradora bajo techo en un lugar seco, con el mango en posición vertical.



ADVERTENCIA

Peligro de choque eléctrico o lesión corporal

Si enrolla el cordón muy apretado puede tensarlo mucho y causarle daños. De dañarse, el cordón podría causar descargas eléctricas y lesiones o daños personales.

LIMPIEZA DEL EXTERIOR Y DE LOS ACCESORIOS

Desconecte el cordón eléctrico de la clavija de la pared. **NO choree agua sobre la aspiradora.**

Limpie el exterior con un trapo suave y limpio, que ha sido exprimido después de remojar en una solución de agua y detergente líquido ligero. Seque el exterior con un trapo seco después de limpiar.

Limpie la superficie exterior del receptáculo y de los accesorios para reducir la electricidad estática y la acumulación de polvo.

Lave los accesorios en agua tibia jabonosa, enjuague y deje secar al aire. **No los lave en lavadora de platos**



CUIDADO

No use los accesorios si están mojados. Los accesorios que se utilicen en áreas sucias, debajo del refrigerador, no deben usarse en otras superficies sin antes ser lavados. Podrían dejar marcas.

ESPAÑOL

CAMBIO DE LA BOLSA PARA POLVO

PARA QUITAR LA BOLSA



ADVERTENCIA

Siempre desconecte el cordón eléctrico antes de reparar alguna parte de la aspiradora.

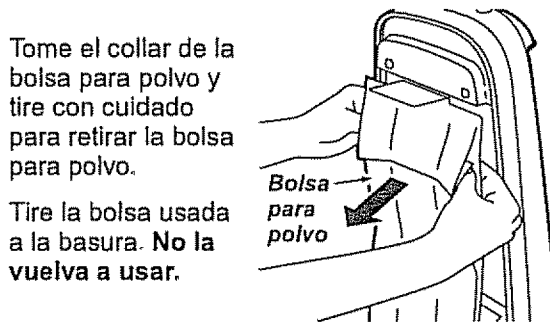
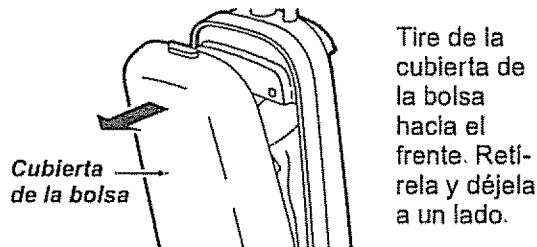
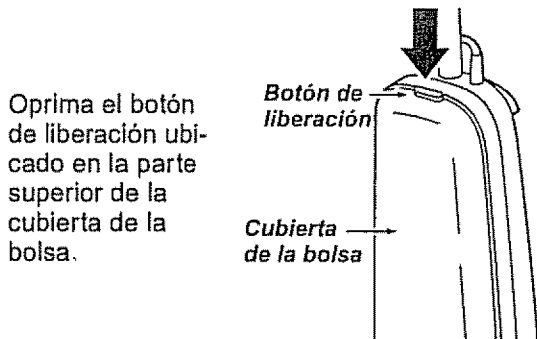

CUIDADO

NUNCA REUTILICE UNA BOLSA PARA POLVO. Los materiales muy finos, tales como desodorantes para alfombras, talco facial, polvo fino, yeso, hollín, pelusa de alfombras nuevas, etc., pueden atascar la bolsa y causar que se rompa antes de que esté llena. Cambie la bolsa más seguido cuando aspire este tipo de materiales.

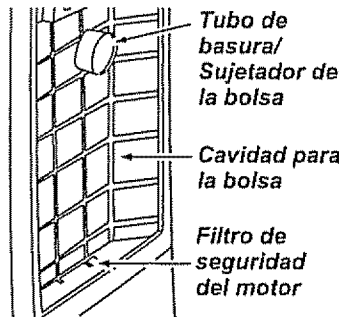

Revise el tubo de basura y el filtro de seguridad del motor.

Si estuvieran bloqueados, consulte el cuadro de RECONOCIMIENTO DE PROBLEMAS.

PARA CAMBIAR LA BOLSA

Doble la lengüeta de seguridad de la nueva bolsa para polvo en dirección contraria a la abertura que va en el tubo de basura.

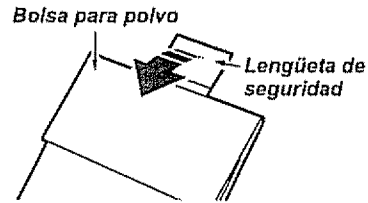

NOTA: Consulte las PIEZAS Y CARACTERÍSTICAS para determinar el N° de la bolsa para polvo.

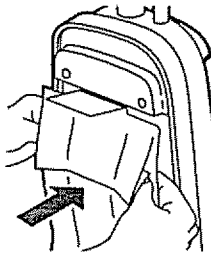

Desdoble la bolsa para polvo nueva.

Inserte la bolsa para polvo completamente sobre el tubo de basura sujetando la bolsa por el collar.

Coloque el collar de la bolsa en posición.

Asegúrese de que la parte inferior de la bolsa para polvo esté completamente dentro de la cavidad para la bolsa para polvo antes de instalar la cubierta de la bolsa.

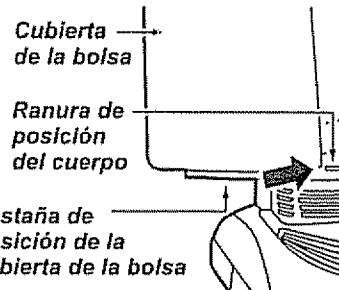

Coloque la cubierta de la bolsa de manera que la pestaña entre en la ranura de posición del cuerpo.

Cierre la cubierta de la bolsa. Al escuchar un chasquido característico será indicación de que la cubierta ha cerrado bien.

LIMPIEZA DEL FILTRO DE SEGURIDAD DEL MOTOR

Revise con frecuencia el filtro de motor y limpie cuando esté sucio.



ADVERTENCIA

Peligro de choque eléctrico

No opere la aspiradora sin el filtro de seguridad del motor. Asegúrese de que el filtro esté seco e instalado adecuadamente para impedir que el motor falle y/o que se produzca un choque eléctrico.

Siempre desconecte el cordón eléctrico antes de reparar alguna parte de la aspiradora.

PARA QUITAR LA BOLSA

Oprima el botón de liberación ubicado en la parte superior de la cubierta de la bolsa.

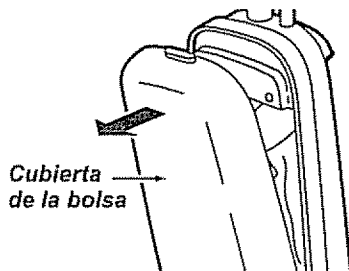
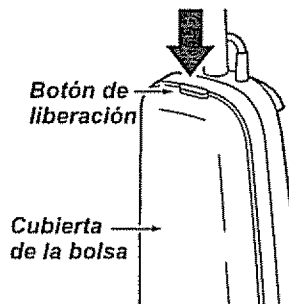

Tire de la cubierta de la bolsa hacia el frente. Retírela y déjela a un lado.

Tome el collar de la bolsa y tire cuidadosamente para retirar la bolsa para polvo.

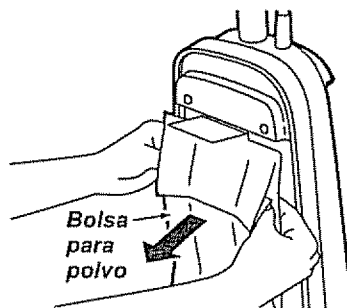

Si el filtro de seguridad del motor, localizado al fondo de la cavidad para la bolsa, está sucio, sáquelo tirando de él hacia adelante por debajo de las guías.

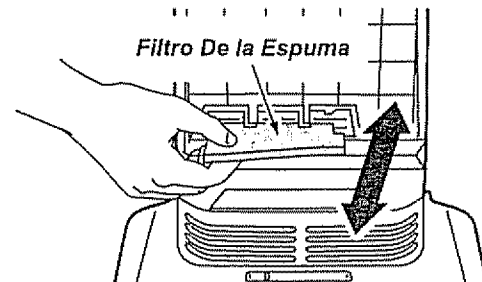

Lave el filtro espumoso con agua caliente y jabón, enjuáguelo y séquelo bien apretándolo con la mano y dejando que se seque al aire libre.

NO lo lave en la lavadora de platos.

NO lo instale húmedo.

Vuelva a colocar el filtro deslizándolo de nuevo en su lugar debajo de las guías en la cavidad para la bolsa.

Vuelva a colocar la bolsa de polvo y la cubierta de polvo.

PARA CAMBIAR LA BOLSA

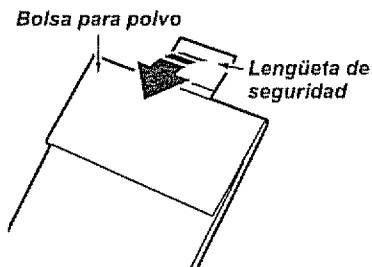

Doble la lengüeta de seguridad de la nueva bolsa para polvo en dirección contraria a la abertura que va en el tubo de basura.



CUIDADO

NUNCA REUTILICE UNA BOLSA PARA POLVO. Los materiales muy finos, tales como desodorantes para alfombras, talco facial, polvo fino, yeso, hollín, pelusa de alfombras nuevas, etc., pueden atascar la bolsa y causar que se rompa antes de que esté llena. Cambie la bolsa más seguido cuando aspire este tipo de materiales.

ESPAÑOL

Desdoble la bolsa para polvo nueva.

Inserte la bolsa para polvo completamente sobre el tubo de basura sujetando la bolsa por el collar.

Coloque el collar de la bolsa en posición.

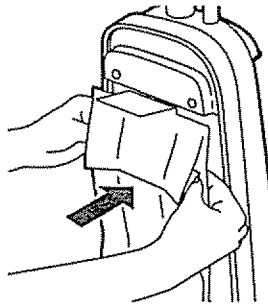

Asegúrese de que la parte inferior de la bolsa para polvo esté completamente dentro de la cavidad para la bolsa para polvo antes de instalar la cubierta de la bolsa.

Coloque la cubierta de la bolsa de manera que la pestaña entre en la ranura de posición del cuerpo.

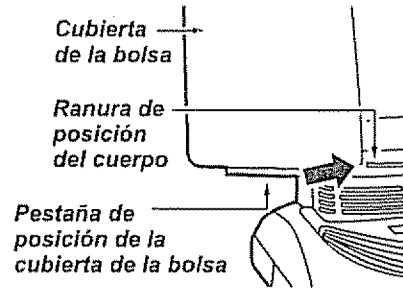

Cierre la cubierta de la bolsa.

Al escuchar un chasquido característico será indicación de que la cubierta ha cerrado bien.

LIMPIEZA DEL FILTRO DE ESCAPE



ADVERTENCIA

No opere la aspiradora sin el filtro de escape.

Este cartucho del filtro escape se tiene que cambiar esté sucio. Debe cambiarse periódicamente según las condiciones de uso.

El filtro no se puede lavar pues perdería su capacidad para atrapar polvo.

Examine el filtro frecuentemente.

Oprima el pedal de liberación del mango con el fin de que la parte superior de la aspiradora se incline completamente hacia atrás hasta que quede sobre el piso.

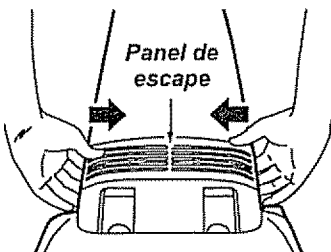
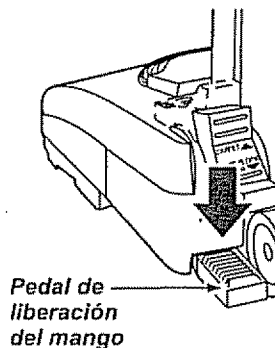

Tome el panel de escape de aire por los extremos con ambas manos, empuje hacia adentro y tire del panel hacia adelante.

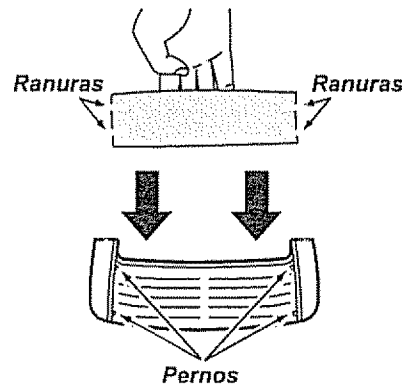

Reponga el filtro esponjoso cuando esté seco, colocándolo con cuidado de manera que las ranuras queden bien instaladas sobre los pernos salientes.

Cuando instale el filtro de escape, asegúrese de que el lado blanco del filtro este contra el panel de escape.

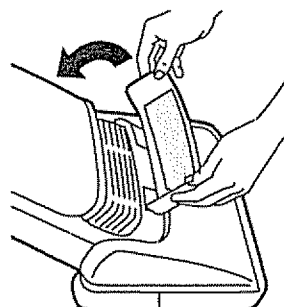
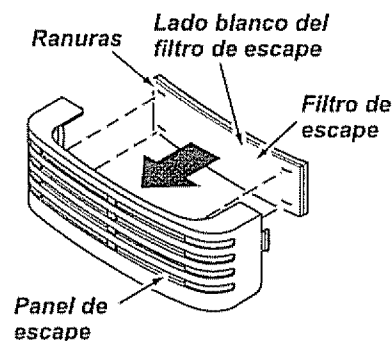

Reponga el panel de escape.

Coloque la aspiradora en la posición vertical.

CAMBIO DE LA CORREA Y LIMPIEZA DEL AGITADOR



ADVERTENCIA

Peligro de choque eléctrico o lesión corporal

Desconecte la unidad antes de limpiarla o darle servicio. De lo contrario podría producirse un choque eléctrico o causar lesión corporal si la aspiradora arranca de manera imprevista.

Frecuentemente revise el área del cepillo y quite todo pelo, cordón o pelusa que se haya acumulado. Si la acumulación es excesiva, siga las instrucciones a continuación.

PARA QUITAR LA CORREA

Desconecte el cordón eléctrico y ponga un papel debajo de la aspiradora para proteger el piso. Coloque la aspiradora en la posición vertical.

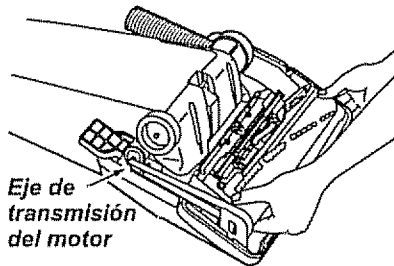

Invierta la unidad de manera que el ensamblaje del cepillo y la placa de la base miren hacia arriba.

Localice los dos pestillos y las dos lengüetas de seguridad que aseguran la base del plato.

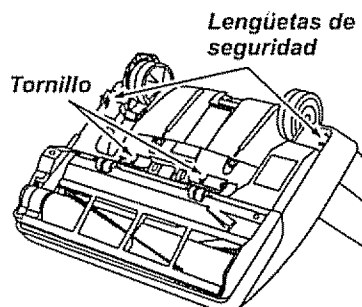

Para abrir el plato de la base, deslice el pestillo de la izquierda a la derecha y el pestillo derecho a la izquierda. Oprime las lengüetas para el centro de la aspiradora.

Hale la base del plato fuera de la caja protectora de la boquilla. Los lados de la base del plato necesitan ser halados un poco hacia afuera para dejar espacio para las ruedas.

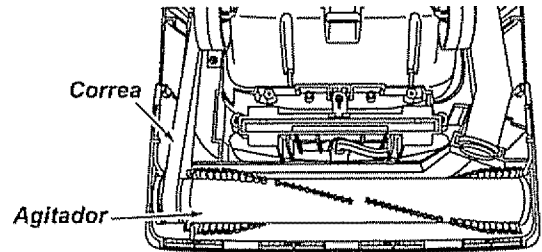

El agitador y la correa ahora están visibles. Saca cuidadosamente algunos residuos que puedan acumularse alrededor de la correa.

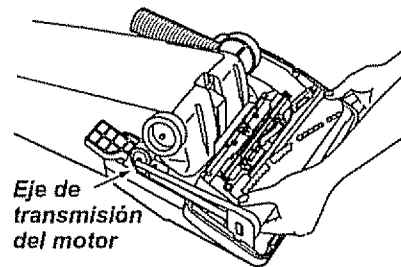

Coloque las manos sobre el conjunto del cepillo. Si la correa aún está unida al eje de transmisión del motor se sentirá bastante tenso. Si la correa no está rota, quítela del eje de transmisión del motor antes de sacar el agitador.

Levante cuidadosamente el extremo derecho del agitador y después levante el extremo izquierdo.

Retire con cuidado el tapa del extremo y la arandela de cada extremo y póngalas a un lado. Consulte la perspectiva despiezada.



ADVERTENCIA

Peligro de lesión personal

Tenga cuidado al quitar el cepillo cilíndrico, la tensión de la correa es grande. Si no tiene precaución podría sufrir una lesión personal si el cepillo se libera rápidamente y sale disparado.

ESPAÑOL



CUIDADO

Puede que al retirar los soportes del cepillo se desprenda una pequeña arandela de metal de cada extremo. **NO pierda estas arandelas.**

NOTA: Para mantener una alta eficiencia de limpieza y evitar el daño a la aspiradora, hay que limpiar el agitador cada vez que se cambia la correa.

También hay que limpiar el agitador según el siguiente horario:

El uso de la aspiradora

Frecuente -
(usada diariamente)

Moderado -
(usada 2 o 3 veces por semana)

Ligero -
(usada 1 vez por semana)

Limpiar el agitador

cada semana

cada mes

cada 2 meses

Retire todo indicio de basura o suciedad de la zona de la correa y del rodillo del cepillo.

Perspectiva despiezada – Ensamble del Agitador

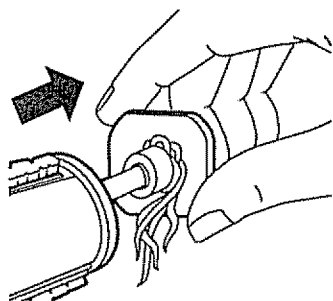
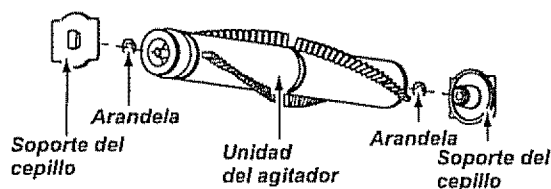

Con cuidado quite las tapas y quite el hilo o los restos ubicados en el agitador, en los soportes del cepillo, en las arandelas o en el eje del agitador.

IMPORTANTE

Cambie las arandelas y luego los soportes. Vea la perspectiva despiezada para seguir el orden correcto de colocación de las piezas.

PARA CAMBIAR LA CORREA

Asegurase que el selector de pisos con y sin alfombra este en la posición de **pisos con alfombra**. Coloque la nueva correa alrededor del eje de transmisión del motor.

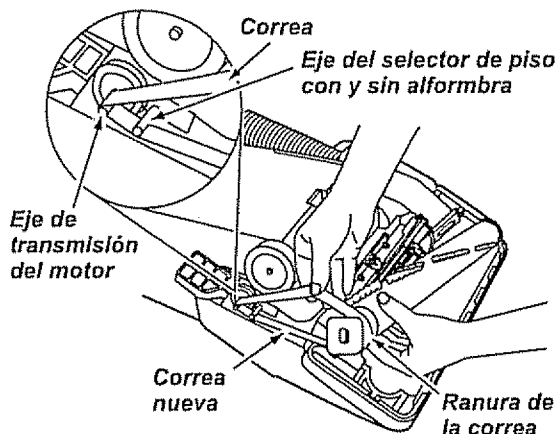

NOTA: Consulte las PIEZAS Y CARACTERÍSTICAS para determinar el N°. de correa.

Ensarte la correa nueva sobre el ensamble del cepillo.

Alinee la extensión cuadrada de cada tapa con las ranuras de la estructura de la boquilla.

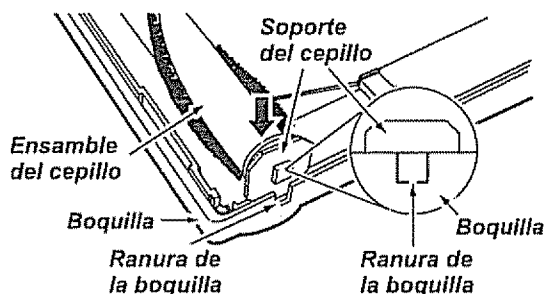

NOTA: Debido a la tensión de la correa, debe actuar con cuidado al instalarla.

CORREA SOBRE LA RANURA GUIA

**Correa Está Centrada
Sobre la Ranura Guía**
(Selector de pisos con y sin alfombra
ests en la posición de pisos con alfombra)

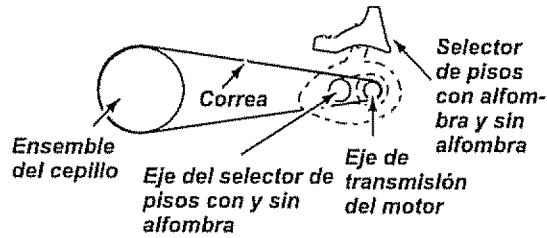

**Correa No Está Centrada
Sobre la Ranura Guía**
(Correa alrededor del eje del selector
de pisos con y sin alfombra)

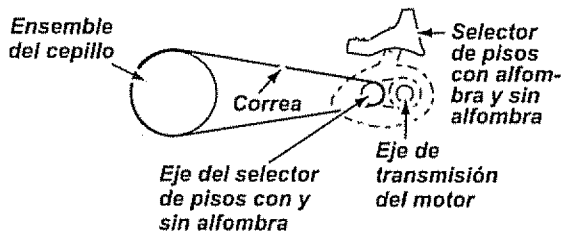

**Correa No Está Centrada
Sobre la Ranura Guía**
(El selector de pisos con y sin alfombra
este en la posición de pisos sin alfombra)

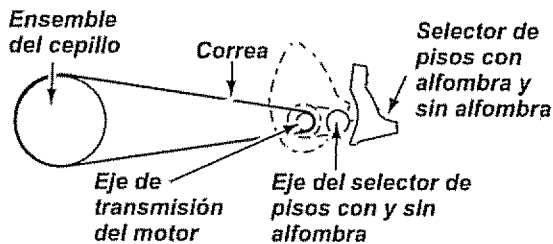

Haga presión firmemente, asegurándose de que hayan entrado bien ambos extremos.

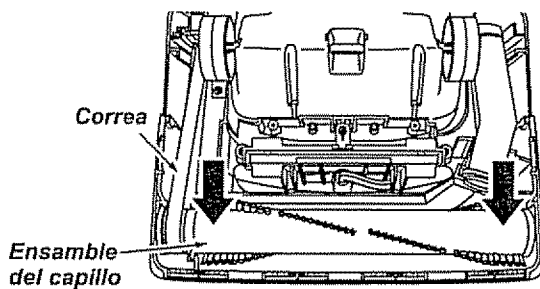

Asegúrese de que la correa esté centrada sobre la ranura guía. Gire el agitador con los dedos para asegurarse de que gire libremente.

Para reinstalar la placa de la base, inserte las cuatro pestañas dentro de las cuatro ranuras ubicadas a lo largo del borde frontal de la base. Coloque la aspiradora en la posición vertical. Coloque la placa de la base en su posición original.

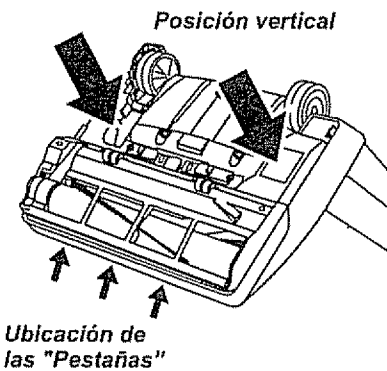

Cuando este bajando la base, la parte interior va a rozar contra las ruedas. Si ud, le hala un poco afuera le ayudara a reensamblarlo.

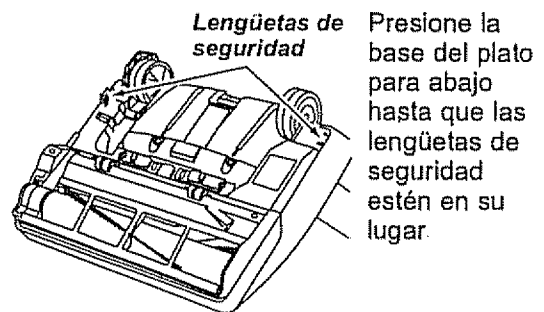

Deslice el pestillo de la izquierda a la izquierda y el pestillo derecho a la derecha para que estan seguros.

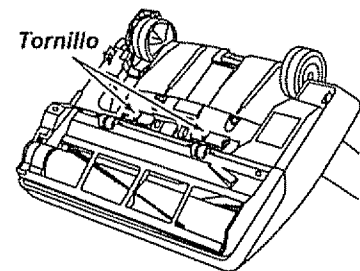

Coloque la aspiradora en la posición vertical antes de conectarla en el enchufe.

ESPAÑOL

CAMBIO DE LA BOMBILLA



ADVERTENCIA

Peligro de choque eléctrico o lesión corporal

Desconecte la unidad antes de limpiarla o darle servicio. De lo contrario podría producirse un choque eléctrico o causar lesión corporal si la aspiradora arranca de manera imprevista.

Desconecte la aspiradora.

Oprima el pedal de liberación del mango para que la parte superior de la aspiradora se incline hacia atrás hasta el piso.

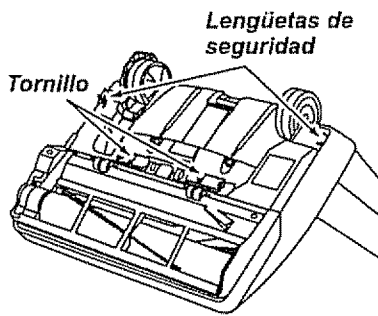

Remueva el plato de la base como está descrito en la sección CAMBIO DE LA CORREA Y LIMPIEZA DEL AGITADOR.



CUIDADO

No use una bombilla de más de 15 vatios. Cuando se use la aspiradora por un largo periodo de tiempo, el calor de la bombilla puede calentar las partes de plástico cerca.

Agarre el ensamble de la bombilla y vaya moviéndolo de lado a lado cuidadosamente para afuera de la caja de la boquilla. Remueva la

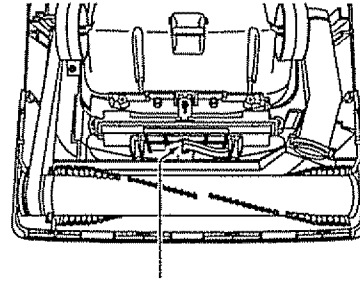

Ensamble de la bombilla

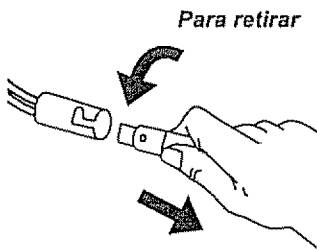

bombilla empujándola y vaya dándole vuelta para la izquierda para sacarla de la abertura. Después saque la bombilla para afuera.

Par reemplazar la bombilla, cuidadosamente inserte y de vuelta hacia la derecha hasta asegurarla en la abertura.

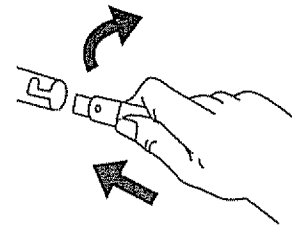

NOTA: Mire PIEZAS Y CARACTERISTICAS para el numero de la bombilla.



CUIDADO

No conecte o encende la aspiradora antes de armarla completamente.

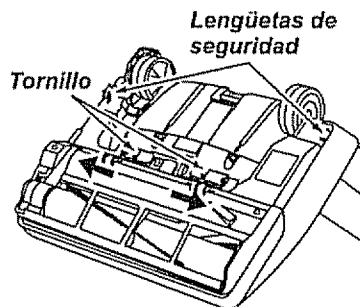

Remplace la base del plato como está descrito en la sección CAMBIO DE LA CORREA Y LIMPIEZA DEL AGITADOR.

CUIDADO DEL AGITADOR



ADVERTENCIA

Peligro de choque eléctrico o lesión corporal

Desconecte la unidad antes de limpiarla o darle servicio. De lo contrario podría producirse un choque eléctrico o causar lesión corporal si la aspiradora arranca de manera imprevista.

PARA QUITAR EL AGITADOR

Quite la cubierta de la boquilla y el agitador. Véase CAMBIO DE LA CORREA Y LIMPIEZA DEL AGITADOR.

Reemplace el agitador con un nuevo.

Rearme la correa, el agitador y la cubierta de la boquilla. Véase CAMBIO DE LA CORREA Y LIMPIEZA DEL AGITADOR.

PARA EXAMINAR EL AGITADOR

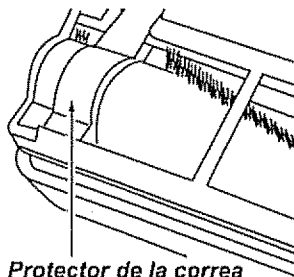

Protector de la correa de la placa de la base

Coloque la aspiradora con la base hacia arriba para revisar si los cepillos están en malas condiciones. Cuando los cepillos esten gastados al nivel del protector de base, reemplace el agitador.

ENSAMBLE DEL AGITADOR

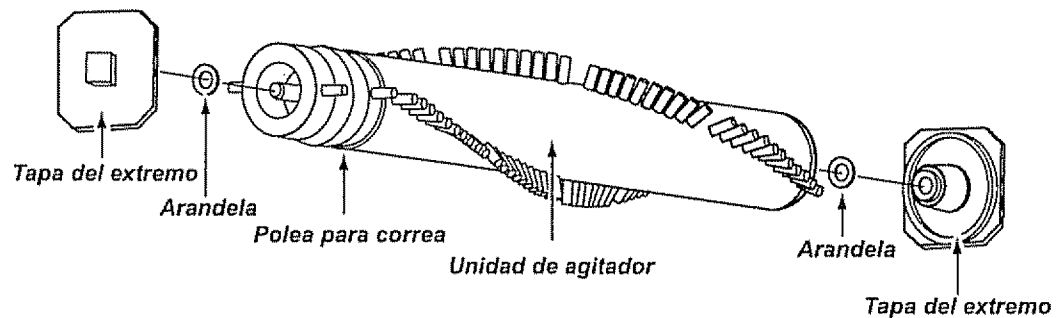

ESPAÑOL

CÓMO ELIMINAR LOS RESIDUOS DE BASURA EN LOS CONDUCTOS

Proceda siempre con precauciones de seguridad al limpiar y dar servicio la aspiradora.



ADVERTENCIA

Peligro de choque eléctrico o lesión corporal

Desconecte la unidad antes de limpiarla o darle servicio. De lo contrario podría producirse un choque eléctrico o causar lesión corporal si la aspiradora arranca de manera imprevista.

Si considera que la aspiradora no aspira bien o si la autopropulsión no funciona, asegúrese primero de que la bolsa no esté llena y de que el filtro no esté atascado. Consulte las instrucciones sobre CAMBIO DE LA BOLSA PARA POLVO y LIMPIEZA DEL FILTRO DE SEGURIDAD DEL MOTOR.

Si las zonas del filtro y la bolsa no están atascadas, examine la zona de la manguera. Retire el extremo inferior de la manguera expandible de la aspiradora tomándola por el collar y tirando hacia arriba.

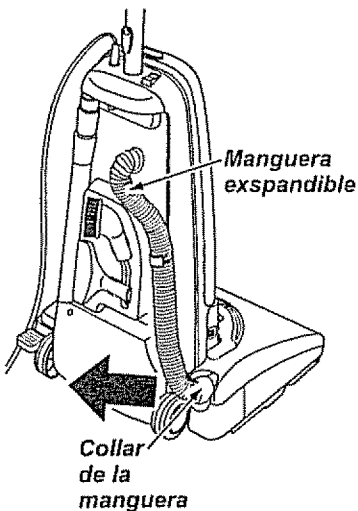

Enchufe la aspiradora y enciéndala. Abra y cierre la cubierta del portillo para limpieza. Estire al máximo la manguera y luego permita que se encoja hasta su tamaño normal de almacenamiento.

Apague la unidad y desconéctela.

Examine visualmente la zona del portillo para limpieza y la zona de la base donde se inserta la manguera.

Retire cualquier material bloqueante.

Si las zonas del filtro y la bolsa y las zonas de la manguera no están atascadas, examine la zona de la boquilla. Para examinar dicha zona, consulte la sección sobre CAMBIO DE LA CORREA Y LIMPIEZA DEL AGITADOR.

Coloque la aspiradora en la posición vertical antes de conectarla en el enchufe.

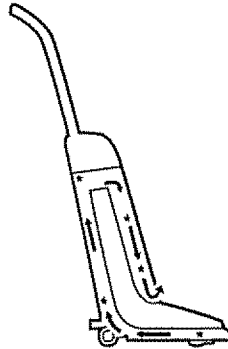

Para obtener los mejores resultados de limpieza, mantenga abierto el conducto de aire. Ud necesita revisar su aspiradora ocasionalmente por residuos de basura. Este diagrama tiene estrellas que indican las áreas donde más se acumulan los residuos. Desconecte la aspiradora antes de examinar.



ADVERTENCIA

Peligro de lesión personal

NO coloque las manos ni los pies debajo de la unidad cuando inserte la manguera. El agitador empieza a girar muy rápido cuando la aspiradora está encendida y tiene establecido un ajuste de nivel de pelo de alfombra.

RECONOCIMIENTO DE PROBLEMAS

Consulte este cuadro para encontrar soluciones que usted mismo puede realizar cuando tenga problemas menores de rendimiento. Cualquier servicio que necesite aparte de otros descritos en este manual tienen que ser hechos por un representante de servicio autorizado.



ADVERTENCIA Peligro de choque eléctrico

Desconecte la aspiradora antes de darle servicio o limpiarla. De lo contrario podría producirse un choque eléctrico o causar lesión corporal.

PROBLEMA	CAUSA POSIBLE	SOLUCIÓN POSIBLE
La aspiradora no funciona.	<ol style="list-style-type: none"> 1. Está desconectada 2. Cortacircuitos botado o fusible quemado en el tablero de servicio de la residencia 3. Interruptor de encendido/apagado no está en la posición ON 	<ol style="list-style-type: none"> 1. Conecte bien, oprima selector de encendido/apagado a la posición ON 2. Restablezca el cortacircuitos o cambie el fusible 3. Coloque el Interruptor de encendido/apagado en la posición ON
No aspira satisfactoriamente.	<ol style="list-style-type: none"> 1. Bolsa para polvo llena o atascada 2. Ajuste incorrecto de nivel de pelo de la alfombra 3. Agitador desgastado 4. Boquilla, o tubo de polvo, atascado. 5. Manguera atascado 6. Manguera rota 7. Correa rota 8. La manguera no está bien insertada 9. Activación del sistema de protección del motor 10. Filtros de seguridad 	<ol style="list-style-type: none"> 1. Cambie la bolsa para polvo. (página 13) 2. Ajuste nivel, (página 7) 3. Cambie el agitador, (página 21) 4. Limpiar área de la boquilla. (página 19) 5. Determine si existen bloqueos, (página 19). 6. Cambie la manguera. 7. Cambie la correa. (página 17) 8. Inserte bien la manguera, (página 10). 9. Determine si existen bloqueos. (página 19) 10. Limpie los filtros. (páginas 14-15)
La aspiradora levanta tapetes o es difícil empujar.	<ol style="list-style-type: none"> 1. Ajuste incorrecto de nivel de pelo de la alfombra 	<ol style="list-style-type: none"> 1. Ajuste el nivel, (página 7)
La luz no funciona.	<ol style="list-style-type: none"> 1. Bombilla fundida 	<ol style="list-style-type: none"> 1. Cambie la bombilla. (página 20)
El agitador no gira.	<ol style="list-style-type: none"> 1. Correa rota 2. Selector de piso con alfombra y piso sin alfombra en la selección de piso sin alfombra. 3. Correa instalada incorrectamente. 	<ol style="list-style-type: none"> 1. Cambie la correa, (página 17) 2. Cambie el selector en la selección con alfombra, (página 7) 3. Revise CAMBIO DE LA CORREA Y LIMPIEZA DEL AGITADOR, (página 16)
El indicador de rendimiento, algunos modelos, está rojo.	<ol style="list-style-type: none"> 1. Bolsa para polvo llena o atascada 2. Filtros de seguridad 3. Conducto de flujo de aire atascado Tubo para tierra. boquilla. manguera 4. Ciertos accesorios 	<ol style="list-style-type: none"> 1. Cambie la bolsa. (página 13) 2. Limpie el filtros, (página 14) 3. Retire el material bloqueante del conducto de aire, (página 19) 4. Retornará al funcionamiento normal cuando remueva alguna herramienta
Restricción del flujo de el uso de los accesorios. Cambio de sonido.	<ol style="list-style-type: none"> 1. El uso de los accesorios limita el flujo de aire. 2. La pelusa de una alfombra nueva obstruye el paso de aire 	<ol style="list-style-type: none"> 1. Revise ACCESORIOS. (página 8). 2. Revise CÓMO ELIMINAR LOS RESIDUOS DE BASURA EN LOS CONDUCTOS y limpie la manguera, (página 19)
Ruido excesivo cuando se apaga la aspiradora.	<ol style="list-style-type: none"> 1. Selector de piso/alfombra no está empujando completamente al frente 	<ol style="list-style-type: none"> 1. Oprime el botón completamente hasta el frente.

ESPAÑOL

Get it fixed, at your home or ours!

For repair of major brand appliances **in your own home . . .**
no matter who made it, no matter who sold it!

1-800-4-MY-HOME[®] Anytime, day or night
(1-800-469-4663) (U.S.A. and Canada)
www.sears.com www.sears.ca

For repair of carry-in products like vacuums, lawn equipment, and electronics, call for the nearest **Sears Parts and Repair Center.**

1-800-488-1222 Anytime, day or night (U.S.A. only)
www.sears.com

For the replacement parts, accessories and owner's manuals that you need to do-it-yourself, call **Sears PartsDirectSM**!

1-800-366-PART 6 a.m. – 11 p.m., 7 days a week
(1-800-366-7278) (U.S.A. only)
www.sears.com/partsdirect

To purchase or inquire about a Sears Service Agreement or Sears Maintenance Agreement:

1-800-827-6655 (U.S.A.) **1-800-361-6665** (Canada)
7 a.m. – 5 p.m., CST, Mon. – Sat. 9 a.m. – 8 p.m. EST, M – F, 4 p.m. Sat.

Para pedir servicio de reparación a domicilio, y para ordenar piezas:
1-888-SU-HOGARSM
(1-888-784-6427)

Au Canada pour service en français:
1-800-LE-FOYER^{MC}
(1-800-533-6937)
www.sears.ca



© Sears, Roebuck and Co.

® Registered Trademark / TM Trademark / SM Service Mark of Sears, Roebuck and Co.

® Marca Registrada / TM Marca de Fábrica / SM Marca de Servicio de Sears, Roebuck and Co.

^{MC} Marque de commerce / ^{MD} Marque déposée de Sears, Roebuck and Co.

Free Manuals Download Website

<http://myh66.com>

<http://usermanuals.us>

<http://www.somanuals.com>

<http://www.4manuals.cc>

<http://www.manual-lib.com>

<http://www.404manual.com>

<http://www.luxmanual.com>

<http://aubethermostatmanual.com>

Golf course search by state

<http://golfingnear.com>

Email search by domain

<http://emailbydomain.com>

Auto manuals search

<http://auto.somanuals.com>

TV manuals search

<http://tv.somanuals.com>