

KENWOOD

DPX-MP4070 DPX-MP4070B DPX-3070 DPX-3070B

DOUBLE DIN SIZED CD/CASSETTE RECEIVER INSTRUCTION MANUAL

雙 DIN 規格 CD/ 錄音座接收機

使用說明書

더블 DIN 사이주 CD/ 카세트 리시버

조작 매뉴얼

KENWOOD CORPORATION



© B64-2862-00/00 (M) (TKR)

Contents

Safety precautions 3

WARNING
CAUTION
NOTE

Notes 5

About Cassette tape 5

Notes on playing MP3/WMA 6

About CDs 8

General features 9

Power
Selecting the Source
Volume
Attenuator
Audio Control
Subwoofer Output
TEL Mute
SRS WOW Select
SRS WOW Control
Equalizer Control
Adjustment of Equalizer type at EASY
Adjustment of Equalizer type at PRO
Memory preset of adjustment of Equalizer type
Movie Select
Switching Display
Illumination Color Select
User Illumination Color Setting
Adjusting Clock
Station/Disc Naming (SNPS/DNPS)
Auxiliary Input Display Setting

Tuner features 16

Tuning
Direct Access Tuning
Station Preset Memory
Auto Memory Entry
Preset Tuning
Frequency Step Setting

Cassette player features 18

Playing Cassette Tapes
Fast Forwarding and Rewinding
Dolby B NR
Selecting the Tape type
DPSS (Direct Program Search System)
DPSS with the Remote
Blank Skip

Index Scan
Music Repeat

CD/ MP3/ WMA/ External disc control features 20

Playing CD & MP3/WMA
Playing External Disc
Fast Forwarding and Reversing
Track/File Search
Disc Search/Folder Search
Direct Track/File Search
Direct Disc Search
Track/File/Disc/Folder Repeat
Scan Play
Random Play
Magazine Random Play
Folder Select
Text/Title Scroll

Function Set 23

Function Set
Illumination Color Mode
Contrast Adjustment
Touch Sensor Tone
Switching preout
Opening Demonstration
Equalizer mode
Security Code
Navigation Mute
TEL Mute
Built-in Auxiliary input Setting
Built-in Amp Mute Setting
Security Indicator
CD Read Setting
Tuning Mode
Monaural Reception
Auto Memory Entry
Text Scroll

Basic Operations of remote 27

Accessories/ Installation Procedure 29

Connecting Wires to Terminals 30

Installation 31

Troubleshooting Guide 32

Specifications 36

Safety precautions

▲WARNING

To prevent injury or fire, take the following precautions:

- Insert the unit all the way in until it is fully locked in place. Otherwise it may fall out of place when jolted.
- When extending the ignition, battery, or ground wires, make sure to use automotive-grade wires or other wires with a 0.75mm² (AWG18) or more to prevent wire deterioration and damage to the wire coating.
- To prevent a short circuit, never put or leave any metallic objects (such as coins or metal tools) inside the unit.
- If the unit starts to emit smoke or strange smells, turn off the power immediately and consult your Kenwood dealer.
- Make sure not to get your fingers caught between the faceplate and the unit.
- Be careful not to drop the unit or subject it to strong shock.
The unit may break or crack because it contains glass parts.
- Do not touch the liquid crystal fluid if the LCD is damaged or broken due to shock. The liquid crystal fluid may be dangerous to your health or even fatal.
If the liquid crystal fluid from the LCD contacts your body or clothing, wash it off with soap immediately.

▲CAUTION

To prevent damage to the machine, take the following precautions:

- Make sure to ground the unit to a negative 12V DC power supply.
- Do not open the top or bottom covers of the unit.
- Do not install the unit in a spot exposed to direct sunlight or excessive heat or humidity. Also avoid places with too much dust or the possibility of water splashing.
- When replacing a fuse, only use a new one with the prescribed rating. Using a fuse with the wrong rating may cause your unit to malfunction.
- To prevent a short circuit when replacing a fuse, first disconnect the wiring harness.
- Do not use your own screws. Use only the screws provided. If you use the wrong screws, you could damage the unit.

Safety precautions

About CD players/disc changers connected to this unit

KENWOOD disc changers/ CD players released in 1998 or later can be connected to this unit.

Refer to the catalog or consult your Kenwood dealer for connectable models of disc changers/ CD players.

Note that any KENWOOD disc changers/ CD players released in 1997 or earlier and disc changers made by other makers cannot be connected to this unit.

Unsupported connection may result in damage. Setting the "O-N" Switch to the "N" position for the applicable KENWOOD disc changers/ CD players.

The functions that can be used and the information that can be displayed will differ depending on the models being connected.



- You can damage both your unit and the CD changer if you connect them incorrectly.

NOTE

- If you experience problems during installation, consult your Kenwood dealer.
- If the unit fails to operate properly, press the Reset button. The unit returns to factory settings when the Reset button is pressed. If the unit still fails to operate properly after the Reset button has been pressed, contact your local KENWOOD dealer for assistance.
- Press the reset button if the Disc auto changer fails to operate correctly. Normal operation should be restored.

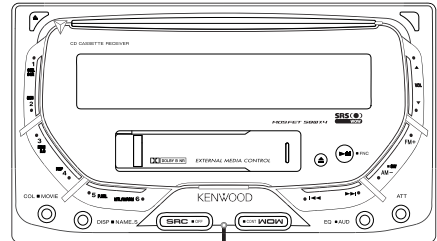

Reset button

- Characters in the LCD may become difficult to read in temperatures below 41 °F (5 °C).
- The illustrations of the display and the panel appearing in this manual are examples used to explain more clearly how the controls are used. Therefore, what appears on the display in the illustrations may differ from what appears on the display on the actual equipment, and some of the illustrations on the display may represent something impossible in actual operation.

Lens Fogging

Right after you turn on the car heater in cold weather, dew or condensation may form on the lens in the Disc player of the unit. Called lens fogging, Discs may be impossible to play. In such a situation, remove the disc and wait for the condensation to evaporate. If the unit still does not operate normally after a while, consult your Kenwood dealer.

Notes

Cleaning the Unit

If the faceplate of this unit is stained, wipe it with a dry soft cloth such as a silicon cloth.

If the faceplate is stained badly, wipe the stain off with a cloth moistened with neutral cleaner, then wipe neutral detergent off.



- Applying spray cleaner directly to the unit may affect its mechanical parts. Wiping the faceplate with a hard cloth or using a volatile liquid such as thinner or alcohol may scratch the surface or erases characters.

Cleaning the CD Slot

As dust tends to accumulate in the CD slot, clean it every once in a while. Your CDs can get scratched if you put them in a dusty CD slot.

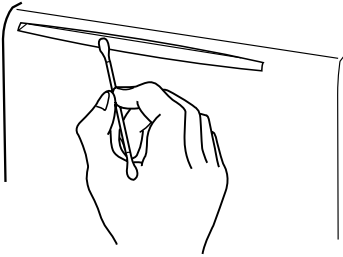

The marking of products using lasers (Except for some areas)

**CLASS 1
LASER PRODUCT**

The label is attached to the chassis/case and says that the component uses laser beams that have been classified as Class 1. It means that the unit is utilizing laser beams that are of a weaker class. There is no danger of hazardous radiation outside the unit.

WOW, SRS and (●) symbol are trademarks of SRS Labs, Inc.
WOW technology is incorporated under license from SRS Labs, Inc.

Manufactured under license from Dolby Laboratories.

"Dolby" and the double-D symbol are trademarks of Dolby Laboratories.

About Cassette tape

Cleaning the tape head

When there's noise or the sound quality is bad during tape play the tape head maybe dirty, clean the tape head.

About Cassette tape

- If the tape is slack tighten it.
- If the cassette tape label is peeling off glue it on again.
- Don't use deformed cassette tape.
- Don't place cassette tape on the dashboard etc. where the temperature is high.
- Don't use cassette tape that's 100 minutes long or longer.

Notes on playing MP3/WMA (DPX-MP4070/DPX-MP4070B)

Note, however, that the MP3/WMA recording media and formats acceptable are limited. When writing MP3/WMA, pay attention to the following restrictions.

Acceptable media

The MP3/WMA recording media acceptable to this unit are CD-ROM, CD-R, and CD-RW. When using CD-RW, do full format not quick format to prevent malfunction.

Acceptable medium formats

The following formats are available for the media used in this unit. The maximum number of characters used for file and folder name including the delimiter (".") and three-character extension are indicated in parentheses.

- ISO 9660 Level 1 (12 characters)
- ISO 9660 Level 2 (31 characters)
- Joliet (64 character; Up to 32 characters are displayed)
- Romeo (128 character; Up to 64 characters are displayed)
- Long file name (200 characters; Up to 64 characters are displayed)
- Maximum number of characters for folder name: 64 (Joliet; Up to 32 characters are displayed)

For a list of available characters, see the instruction manual of the writing software and the section Entering file and folder names below.

The media reproducible on this unit has the following limitations:

- Maximum number of directory levels: 8
- Maximum number of files per folder: 255
- Maximum number of folders: 50
- Maximum number of files and folders: 512

MP3/WMA written in the formats other than the above may not be successfully played and their file names or folder names are not properly displayed.

Settings for your MP3/WMA encoder and CD writer

Do the following setting when compressing audio data in MP3/WMA data with the MP3/WMA encoder.

- Transfer bit rate: MP3: 8 —320 kbps
WMA: 48 —192 kbps
- Sampling frequency
MP3: 8, 11.025, 12, 16, 22.05, 24, 32, 44.1, 48 kHz
WMA: 32, 44.1, 48 kHz

When you use your CD writer to record MP3/WMA up to the maximum disc capacity, disable additional writing. For recording on an empty disc up to the maximum capacity at once, check Disc at Once.



- Play mode may not be possible when portions of the functions of Windows Media Player 9 or higher are used.

Entering ID3 tag

The Displayable ID3 tag is ID3 version 1.x.

For the character code, refer to the List of Codes.

0	1	2	3	4	5	6	7	8	9	A	B	C	D	E	F
0		0	@	P		p				°	À	Ä	ä	đ	
1		!	1	A	O	a	q			ı	±	Á	Ñ	á	ñ
2		"	2	B	R	b	r			ç	²	Â	Ó	â	ó
3		#	3	C	S	c	s			£	³	Ã	Ö	ã	ö
4		\$	4	D	T	d	t			¤	⁴	Ä	Ø	ä	ø
5		%	5	E	U	e	u			¥	µ	Å	Ö	å	ö
6		&	6	F	V	f	v			¦	¶	Æ	Ø	æ	ø
7		'	7	G	W	g	w			§	·	Ç	×	ç	÷
8		(8	H	X	h	x			¸	†	È	Ö	è	ö
9)	9	I	Y	i	y			©	‡	É	U	é	ú
A		.	.	J	Z	j	z					Ê	U	ê	û
B		+	+	K	[k	[		Ë	U	ë	ü
C		<	<	L	\	l	\					Ì	U	ì	ü
D		=	=	M]	m]					Í	Y	í	ÿ
E		>	>	N	^	n	^					Î	P	î	þ
F		/	/	?	_	?	_					Ï	B	ï	ÿ

Entering file and folder names

The code list characters are the only file names and folder names that can be entered and displayed.

If you use any other character for entry, the file and folder names are not displayed correctly. They may neither be displayed correctly depending on the CD writer used.

The unit recognizes and plays only those MP3/WMA which have the MP3/WMA extension (.MP3/.WMA).



- A file with a name entered with characters not on the code list may not play correctly.

Writing files into a medium

When a medium containing MP3/WMA data is loaded, the unit checks all the data on the medium. If the medium contains a lot of folders or non-MP3/WMA files, therefore, it takes a long time until the unit starts playing MP3/WMA.

In addition, it may take time for the unit to move to the next MP3/WMA file or a File Search or Folder Search may not be performed smoothly.



Loading such a medium may produce loud noise to damage the speakers.

- Do not attempt to play a medium containing a non-MP3 file with the MP3 extension.
The unit mistakes non-MP3 files for MP3/WMA data as long as they have the MP3 extension.
- Do not attempt to play a medium containing non MP3.

MP3/WMA playing order

When selected for play, Folder Search, File Search, or for Folder Select, files and folders are accessed in the order in which they were written by the CD writer.

Because of this, the order in which they are expected to be played may not match the order in which they are actually played. You may be able to set the order in which MP3/WMA are to be played by writing them onto a medium such as a CD-R with their file names beginning with play sequence numbers such as "01" to "99", depending on your CD writer.

For example, a medium with the following folder/file hierarchy is subject to Folder Search, File Search, or Folder Select as shown below.

Example of a medium's folder/file hierarchy

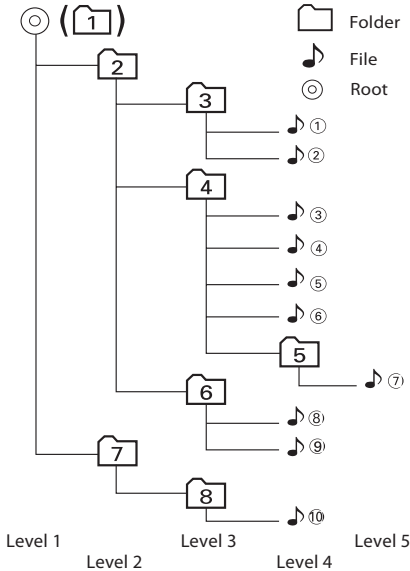

When a File Search is executed with file 4 being played ...

Operation of the button	(Current file: 4)
◀◀ Button	Beginning of file 4 → 3
▶▶ Button	5 → 6

When a Folder Search is executed with file 4 being played ...

Operation of the button	(Current folder: 4)
AM Button	3 → 2 → 1 → 8 ...
FM Button	5 → 6 → 7 → 8 → 1 ...

When Folder Select is selected with file 4 being played to move from folder to folder ...

Operation of the button	(Current folder: 4)
◀◀ Button	3
▶▶ Button	6
AM Button	2
FM Button	5

About CDs

Handling CDs

- Don't touch the recording surface of the CD.



- CD-R and CD-RW are easier to damage than a normal music CD. Use a CD-R or a CD-RW after reading the caution items on the package etc.
- Don't stick tape etc. on the CD. Also, don't use a CD with tape stuck on it.

When using a new CD

If the CD center hole or outside rim has burrs, use it after removing them with a ball pen etc.

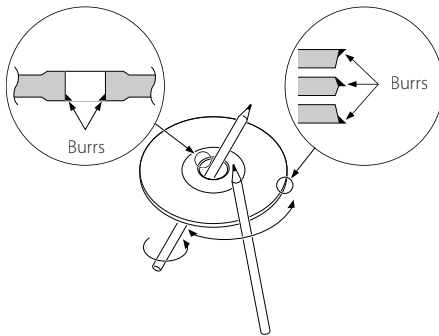

CD accessories

Don't use disc type accessories.

CD cleaning

Clean from the center of the disc and move outward.

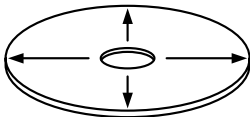

Removing CDs

When removing CDs from this unit pull them out horizontally.

CDs that can't be used

- CDs that aren't round can't be used.

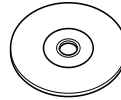

- CDs with coloring on the recording surface or that are dirty can't be used.
- This unit can only play the CDs with



It may not correctly play discs which do not have the mark.

- A CD-R or CD-RW that hasn't been finalized can't be played. (For the finalization process refer to your CD-R/CD-RW writing software, and your CD-R/CD-RW recorder instruction manual.)

CD storage

- Don't place them in direct sunlight (On the seat or dashboard etc.) and where the temperature is high.
- Store CDs in their cases.

General features

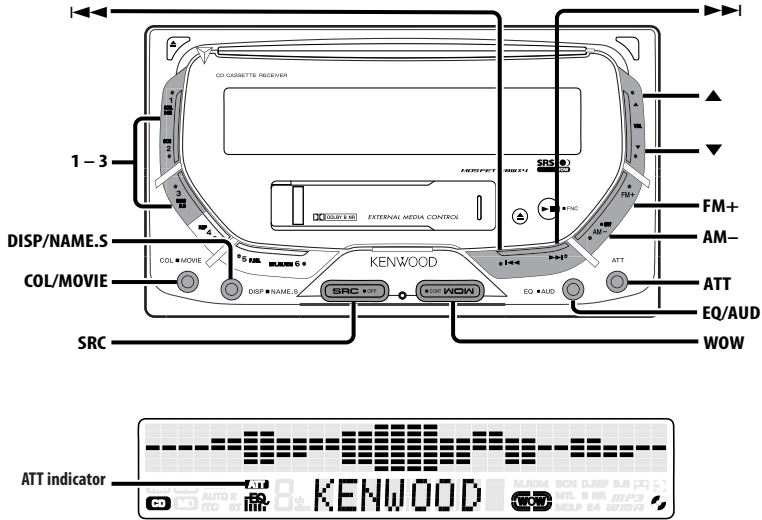

Power

Turning ON the Power

Press the [SRC] button.

Turning OFF the Power

Press the [SRC] button for at least 1 second.

Selecting the Source

Press the [SRC] button.

Source required	Display
Tuner	"TUNER"
Tape	"TAPE"
CD	"CD"
External disc (Optional accessory)	"CD CH"
Auxiliary input	"AUX"
Standby (Illumination only mode)	"STANDBY"

Volume

Increasing Volume

Press the [▲] button.

Decreasing Volume

Press the [▼] button.

Attenuator

Turning the volume down quickly.

Press the [ATT] button.

Each time the button is pressed the Attenuator turns ON or OFF.

When it's ON, the "ATT" indicator blinks.

General features

Audio Control

1 Enter the Audio Control mode

Press the [AUD] button for at least 1 second.

"AUD mode" is displayed.

2 Select the Audio item for adjustment

Press the [FM+] or [AM-] button.

Each time the button is pressed, the items that can be adjusted switch as shown below.

3 Adjust the Audio item

Press the [◀◀] or [▶▶] button.

Adjustment Item	Display	Range
Balance	"BAL"	Left 15 — Right 15
Fader	"FAD"	Rear 15 — Front 15
Sub woofer level*1	"SubW"	-15 — +15
Bass boost level*2	"AmpB"	Flat/+6/ +12/ +18 (dB)
Central frequency boost*2	"AmpF"	Normal/ Low
Low Pass Filter*1	"LPF"	Through/120/80/50 Hz
Volume offset	"V-OFF"	-8 — ±0



- *1 You can control this item when 'Subwoofer Output' (page 10) is set to 'SubW On'.
- Volume offset: Each source's volume can be set as a difference from the basic volume.
- *2 - Refer to the catalog or instruction manual for power amplifiers that can be controlled from this unit.
 - For amplifiers there are the model that can be set from Flat to +18 dB, and the model that can be set from Flat to +12 dB.
 - When an amplifier that can only be set to +12 is connected to the unit, "AmpB +18" won't work correctly even if it's selected.

4 Exit the Audio Control mode

Press the [AUD] button.

Subwoofer Output

Turning the Subwoofer output ON or OFF.

Press the [AM-] button for at least 1 second.

Each time the button is pressed Subwoofer output switches ON or OFF.

When it's ON, "SubW On" is displayed.



- You can control this function when 'Switching preout' (page 24) is set to "SWPRE SW".

TEL Mute

The audio system automatically mutes when a call comes in.

When a call comes in

"CALL" is displayed.

The audio system pauses.

Listening to the audio during a call

Press the [SRC] button.

The "CALL" display disappears and the audio system comes back ON.

When the call ends

Hang up the phone.

The "CALL" display disappears and the audio system comes back ON.

SRS WOW Select

You can play back adding gorgeous heavy bass to the sound and making a 3D sound field.

1 Enter the WOW Select mode

Press the [WOW] button.

"WOW SEL" is displayed.

2 Select the WOW item

Press the [WOW] button.

Each time the button is pressed, the SRS WOW Select switch as shown below:

SRS WOW	Display
Moves the sound image up a notch and adjusts bass and the sound field.	"Low"
Moves the sound image up two notches and adjusts bass and the sound field.	"High"
Changes to the value set in 'SRS WOW Control'.	"User"
Returns to the normal sound without SRS WOW.	"Off"



- When operation stops for 3 seconds, the SRS WOW Select closes.
- WOW: TruBass, FOCUS and SRS 3D are all set to values shown below.

SRS WOW	SRS FOCUS	SRS TruBass	SRS 3D
High	High	On	On
Low	Low	On	On
Off	Off	Off	Off

SRS WOW Control

Adjusts each function of SRS WOW individually.

1 Enter the WOW Control mode

Press the [WOW] button for at least 1 second.

"WOW CTRL" is displayed.

2 Select the WOW item for adjustment

Press the [FM+] or [AM-] button.

Each time the button is pressed, the items that can be adjusted switch as shown below.

3 Adjust the WOW item

Press the [◀◀] or [▶▶] button.

Adjustment Item	Display	Range
SRS FOCUS setting	"FOCUS"	0(Off)/1(Low)/2(High)
SRS TruBass setting	"TB"	Off/On
SRS 3D setting	"SRS"	Off/On

4 Exit the WOW Control mode

Press the [WOW] button.



- TruBass: Assisting the playback for the super bass sound.
- FOCUS: Adjusts the sound image by changing the vertical position of the speakers virtually and increases or decreases the soundscape.
- SRS 3D: Making a natural 3D sound field.
- SRS 3D cannot be set in tuner source.

Equalizer Control

You can recall the best sound setting preset for different types of the music.

1 Enter the Equalizer Control mode

Press the [EQ] button.

"EQ EASY" or "EQ PRO" is displayed.

2 Select the Equalizer type

Press the [EQ] button.

Each time the button is pressed, the Equalizer type switches as shown below:

Equalizer type	Display
Rock	"Rock"
Dance	"Dance"
Jazz	"Jazz"
Pops	"Pops"
Heavy	"Heavy"

Soft	"Soft"
Sharp	"Sharp"
Light	"Light"
Natural	"Natural"



- "User" display: The values set on the 'Adjustment of Equalizer type at PRO' (page 12).
- A selected Equalizer type can be adjusted. Adjustment items depend on the setting of 'Equalizer mode' (page 24). Refer to 'Adjustment of Equalizer type at EASY' (page 11) or 'Adjustment of Equalizer type at PRO' (page 12) for details of adjustment.

3 Exit the Equalizer Control mode

Press the [EQ] button for at least 1 second.

When operation stops for 10 seconds, the Equalizer type at that time is registered and the Equalizer Control mode automatically closes.

Adjustment of Equalizer type at EASY

Adjusting the effect of an Equalizer type selected in 'Equalizer Control' when 'Equalizer mode' is "EASY".

1 Refer to 'Equalizer Control' (page 11) to select the Equalizer type.

2 Adjust the effect

Press the [FM+] or [AM-] button.

Each time the button is pressed, the effects of Equalizer switch as shown below:

Setting of effect	Display
High	"Hi"
Middle	"Mid"
Low	"Lo"

3 Exit the Equalizer Control mode

Press the [EQ] button for at least 1 second.

When operation stops for 10 seconds, the Equalizer type at that time is registered and the Equalizer Control mode automatically closes.

General features

Adjustment of Equalizer type at PRO

Adjusting the effect of an Equalizer type selected in 'Equalizer Control' when 'Equalizer mode' is "PRO".

1 Refer to 'Equalizer Control' (page 11) to select the Equalizer type.

2 Select the item for adjustment
Press the [FM+] or [AM-] button.

Each time the button is pressed, the items that can be adjusted switch as shown below.

3 Adjust the item

Press the [◀◀] or [▶▶] button.

Adjustment Item	Display	Range
Bass Center Frequency	"BasF"	60/70/80/100 or 150 Hz
Bass level	"BasLV"	-12 — +12
Bass Q Factor	"BasQ"	1.00/1.25/1.50/2.00
Bass Extend	"EXT"	ON/OFF
Middle Center Frequency	"MidF"	0.5/1.0/1.5/2.0 kHz
Middle level	"MidLV"	-12 — +12
Middle Q Factor	"MidQ"	1.0/2.0
Treble Center Frequency	"TreF"	10.0/12.5/15.0/17.5 kHz
Treble level	"TreLV"	-12 — +12



- According to the Bass Q Factor setting value, the frequencies that can be set in Bass Center Frequency change as shown below.

Bass Q Factor	Bass Center Frequency
1.00/1.25/1.50	60/70/80/100
2.00	60/70/80/150

- When the Bass Extend is set to ON, low frequency response is extended by 20%.

4 Exit the Equalizer Control mode
Press the [EQ] button for at least 1 second.

When operation stops for 10 seconds, the Equalizer type at that time is registered and the Equalizer Control mode automatically closes.

Memory preset of adjustment of Equalizer type

The 'Adjustment of Equalizer type at PRO' can be preset.

1 Refer to 'Adjustment of Equalizer type at PRO' (page 12) to adjust the Equalizer type.

2 Preset the adjusted value
Press the [1] — [3] button for at least 1 second.

Recalling a setting value

1 Enter the Equalizer Control mode
Press the [EQ] button.

"EQ PRO" is displayed.



- If "EQ EASY" is displayed, refer to 'Equalizer mode' (page 24) to set the mode to "EQ PRO".

2 Recall the setting value
Press the [1] — [3] button.

Movie Select

Selecting the Movie display.

1 Enter the Movie Select mode
Press the [MOVIE] button for at least 1 second.

"Movie" is displayed.

2 Select the Movie
Press the [MOVIE] button.

Each time the button is pressed, the Movie switch as shown below:

Movie	Display
Scan of Movie	"MovieScn"
Movie 1	"Movie 1"
Movie 2	"Movie 2"
Movie 3	"Movie 3"
Movie 4	"Movie 4"
Movie 5	"Movie 5"
Movie 6	"Movie 6"
Movie 7	"Movie 7"
Movie 8	"Movie 8"
OFF	"MovieOff"

3 Exit the Movie Select mode

Press the [MOVIE] button for at least 1 second.

When operation stops for 10 seconds, Movie at that time is registered and the Movie Select mode automatically closes.

Switching Display

Switching the information displayed.

Press the [DISP] button.

Each time the button is pressed the display switches as shown below.

In Tuner source

Information	Display
Frequency	
Station name or Frequency	"SNPS"
Character	
Clock	

In CD & External disc source

Information	Display
Play time & Track number	
Disc name	"DNPS"
Disc title	"D-Title"
Track title	"T-Title"
Character	
Clock	

In MP3/WMA source (DPX-MP4070/DPX-MP4070B)

Information	Display
Play time & Track number	
Folder name	"Folder"
File name	"File"
Song title & Artist name	"Title"
Album name	"Album"
Character	
Clock	

In Tape source

Information
Play side & Tape counter
Character
Clock

In Auxiliary input source

Information
Auxiliary input name
Character
Clock

In Standby mode

Information
Character & Graphic
Clock & Graphic
Clock



- If the Disc title, Track title, Song title & Artist name, or Album name & Artist name is selected when the disc which does not have Disc title, Track title, Song title, Album name, or Artist name is played, track number and play time are displayed.

Illumination Color Select

Setting the color of the display.

1 Enter the Illumination Color Select mode

Press the [COL] button.

"Illumi" is displayed.

2 Select the Illumination Color

Press the [COL] button.

Each time the button is pressed, the Illumination Color switches as shown below:

Illumination Color	Display
Scan of "Blue" to "Mint"	"V.Color"
Blue	"Blue"
Mars Red	"Mars Red"
White	"White"
Lavender	"Lavender"
Muscat	"Muscat"
Pink	"Pink"
Sky Blue	"Sky Blue"
Lime	"Lime"
Violet	"Violet"
Aqua	"Aqua"
Orange	"Orange"
Mint	"Mint"
User Color	"RX/GX/BX"



- "User Color" enables the color set in 'User Illumination Color Setting' (page 14) to be recalled.

3 Exit the Illumination Color Select mode

Press the [COL] button for at least 1 second.

When operation stops for 10 seconds, the Illumination Color at that time is registered and the Illumination Color Select mode automatically closes.

User Illumination Color Setting

The Illumination Color by the adjustment of RGB can arbitrarily set.

1 Enter the Illumination Color Select mode

Press the [COL] button.

"Illumi" is displayed.

2 Select the Color for adjustment

Press the [◀◀] or [▶▶] button.

Each time the button is pressed, the colors that can be adjusted switch as shown below:

Adjustment Color	Display
Red	"R" is blinks
Green	"G" is blinks
Blue	"B" is blinks

3 Adjust the Color

Press the [FM+] or [AM-] button.

Each time the button is pressed, the intensity of color changes as shown below:

Intensity of color	Display
Turning off	"X0"
Weak	"X1"
⋮	⋮
Dark	"X4"

4 Exit the Illumination Color Select mode

Press the [COL] button for at least 1 second.

When operation stops for 10 seconds, the Illumination Color at that time is determined and the Illumination Color Select mode automatically closes.

Adjusting Clock

1 Select the clock display

Press the [DISP] button.

2 Enter clock adjustment mode

Press the [DISP] button for at least 1 second.

The ☺ indicator blinks.

3 Adjust the hours

Press the [FM+] or [AM-] button.

Adjust the minutes

Press the [◀◀] or [▶▶] button.

4 Exit clock adjustment mode

Press the [DISP] button.

Station/Disc Naming (SNPS/DNPS)

Attaching a title to a Station or CD.

1 Receive/play the station/disc you want to attach a title to



- Refer to the 'Switching Display' (page 13) and select either "DNPS" or "SNPS". No name can be attached to the source if "DNPS" or "SNPS" cannot be selected for it.

2 Enter name set mode

Press the [NAME.S] button for at least 2 seconds.

"Name Set" is displayed.

3 Move the cursor to the enter character position

Press the [◀◀] or [▶▶] button.

4 Select the character type

Press the [▶II] button.

Each time the button is pressed the character type switches as shown below.

Character type	Display
Alphabet upper case	"A"
Alphabet lower case	"a"

5 Select the characters

Press the [FM+] or [AM-] button.



- Characters can be entered by using a remote with a number buttons.
Example: If "DANCE" is entered.

Character	Button	Times pressed
"D"	[3]	1
"A"	[2]	1
"N"	[6]	2
"C"	[2]	3
"E"	[3]	2

6 Repeat steps 3 through 5 and enter the name.

7 Exit name set mode

Press the [NAME.S] button.



- When operation stops for 10 seconds the name at that time is registered, and Name Set mode closes.

- Memory numbers
 - FM & AM: 30 stations
 - Internal CD player: 10 discs
 - External CD changer/ player: Varies according to the CD changer/ player. Refer to the CD changer/ player manual.
- The title of station/CD can be changed by the same operation used to name it.

Auxiliary Input Display Setting

Selecting the display when this device is switched to Auxiliary input source.

1 Select Auxiliary input source

Press the [SRC] button.

Select the "AUX" display.

2 Enter Auxiliary input display setting mode

Press the [NAME.S] button for at least 2 seconds.

"Name Set" is displayed

3 Select the Auxiliary input display

Press the [◀◀] or [▶▶] button.

Each time the button is pressed it switches through the below displays.

- "AUX"
- "TV"
- "VIDEO"
- "GAME"
- "PORTABLE"
- "DVD"

4 Exit Auxiliary input display setting mode

Press the [NAME.S] button.



- When operation stops for 10 seconds, the name at that time is selected, and Auxiliary input display setting mode closes.
- The Auxiliary Input Display can be set only when the built-in auxiliary input or the auxiliary input of optional KCA-S210A is used.
- If this unit is removed from the battery, the Auxiliary Input name is returned to "AUX".

Station Preset Memory

Putting the station in the memory.

1 Select the band

Press the [FM+] or [AM-] button.

2 Select the frequency to put in the memory

Press the [◀◀] or [▶▶] button.

3 Put the frequency in the memory

Press the desired [1] — [6] button for at least 2 seconds.

The preset number display blinks 1 time.

On each band, 1 station can be put in the memory on each [1] — [6] button.

Auto Memory Entry

Putting a station with good reception in the memory automatically.

1 Select the band for Auto Memory Entry

Press the [FM+] or [AM-] button.

2 Enter Function mode

Press the [FNC] button for at least 1 second.

"Function" is displayed.

3 Select the Auto Memory Entry mode

Press the [FM+] or [AM-] button.

Select the "A-Memory" display.

4 Open Auto Memory Entry

Press the [◀◀] or [▶▶] button for at least 2 seconds.

When 6 stations that can be received are put in the memory Auto Memory Entry closes.

Preset Tuning

Calling up the stations in the memory.

1 Select the band

Press the [FM+] or [AM-] button.

2 Call up the station

Press the desired [1] — [6] button.

Frequency Step Setting

Changing the tuning frequency step.

The original setting is FM band 50 kHz, and AM band 9 kHz.

1 Turn the power OFF

Press the [SRC] button for at least 1 second.

2 Switch the frequency step

While pressing the [1] and [5] button, press the [SRC] button.

The frequency step changes to FM band 200 kHz, and AM band 10 kHz.



- When the same operation is repeated, it returns to the original setting.
- When the frequency step is switched, the frequencies in the memory are deleted.

Cassette player features

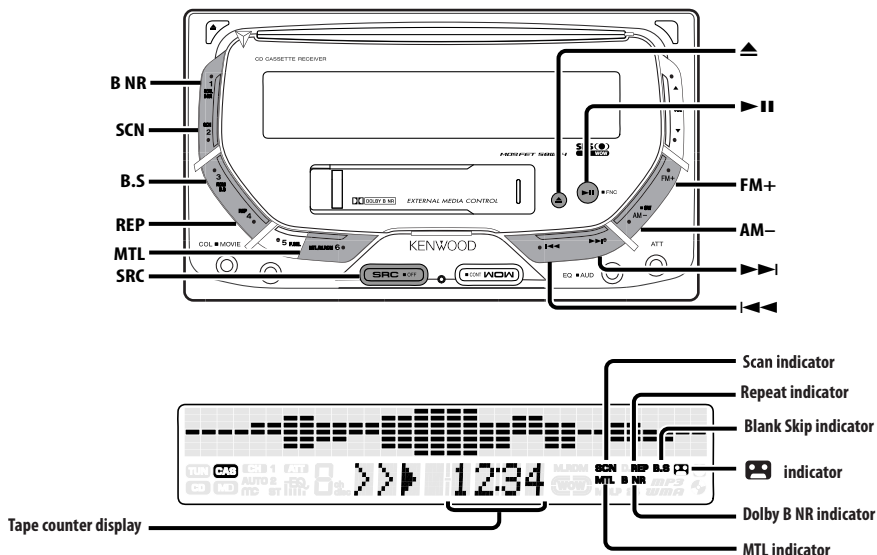

Playing Cassette Tapes

When the Cassette Tape is inserted

Press the [SRC] button.
Select the "TAPE" display.



- When there's a Cassette Tape inserted, the indicator is ON.

When you want to listen to the reverse side

Press the [▶||] button.

Eject the Cassette Tape

Press the [▲] button.

Fast Forwarding and Rewinding

Fast Forwarding

Press the [FM+] button.

When the [▶||] button is pressed it releases.

Rewinding

Press the [AM-] button.

When the [▶||] button is pressed it releases.

Dolby B NR

Press the [B NR] button.

Each time the button is pressed the Dolby B NR turns ON or OFF.

When it's ON, "B NR On" is displayed.

Selecting the Tape type

Press the [MTL] button.

Each time the button is pressed the Tape type switches as shown below.

Tape type	Display
CrO ₂ (Type II), FeCr (Type III), Metal (Type IV)	"MTL On"
Normal (Type I)	"MTL Off"

DPSS (Direct Program Search System)

Indicating the songs to skip, and Fast Forwarding or Rewinding.

Skipping to a later song

Press the [▶▶] button.

Each time the button is pressed the number of songs skipped increases.

Skipping to a previous song

Press the [◀◀] button.

Each time the button is pressed the number of songs skipped increases.

Canceling DPSS

Press the [▶||] button.



- During the songs first 5 seconds the previous song may be recognized as the current song.
- As many as 9 songs can be skipped.

DPSS with the Remote

Designating the song to be skipped with the remote control number buttons.

1 Designate the song to skip

Press number buttons on the remote.

2 Skipping to a later song

Press the [▶▶] button.

Skipping to a previous song

Press the [◀◀] button.

Canceling DPSS

Press the [▶||] button.



- During the songs first 5 seconds there may be a times when the previous track is recognized as the current track.
- As many as 9 songs can be skipped.

Blank Skip

Fast forwarding automatically when an unrecorded portion continues for at least 10 seconds.

Press the [B.S] button.

Each time the button is pressed the Blank Skip turns ON or OFF.

When it's ON, "B.S On" is displayed.

Index Scan

Playing the first part of each song on the tape you are listening to and searching for the song you want to listen to.

1 Start Index Scan

Press the [SCN] button.

"IDX SCAN" is displayed.

2 Release it when the song you want to listen to is played

Press the [SCN] button.

Music Repeat

Repeating the present song.

Press the [REP] button.

Each time the button is pressed the Music Repeat turns ON or OFF.

When it's ON, "Repeat" is displayed.

CD/ MP3/ WMA/ External disc control features

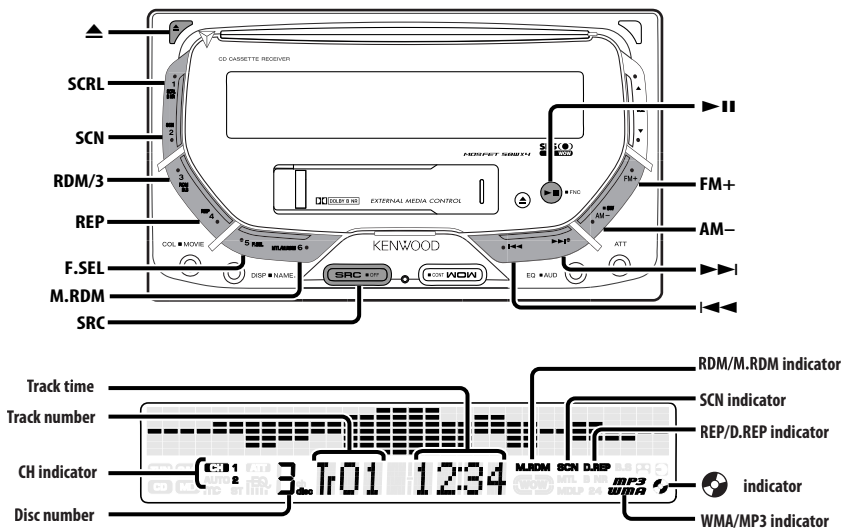

Playing CD & MP3/WMA

When a CD is inserted

Press the [SRC] button.

Select the "CD" display.



- When a CD is inserted, the indicator is ON.
- The models that can play MP3/WMA are shown below.
KDC-MP4070/KDC-MP4070B
- During MP3 is playing, the "MP3" indicator is ON.
- During WMA is playing, the "WMA" indicator is ON.

Pause and play

Press the [▶||] button.

Each time the button is pressed it pauses and plays.

Eject the CD

Press the [▲] button.



- Do not attach an adapter to an 8cm (3 in.) CD. Inserting an 8cm CD with an adapter into this unit may cause damage.



- The MP3/WMA media that this unit can play are CD-ROM, CD-R, and CD-RW. The medium formats must be ISO 9660 Level 1, Level 2, Joliet, or Romeo. The methods and precautions to be followed for writing MP3/WMA data are covered in 'Notes on playing MP3/WMA' (page 6). Check that section before creating your MP3/WMA media.

Playing External Disc

Playing discs set in the optional accessory disc player connected to this unit.

Press the [SRC] button.

Select the display for the disc player you want.

Display examples:

Display	Disc player
"CD CH"	CD changer
"MD CH"	MD changer

Pause and play

Press the [▶||] button.

Each time the button is pressed it pauses and plays.



- Disc 10 is displayed as "0".
- The functions that can be used and the information that can be displayed will differ depending on the external disc players being connected.

Fast Forwarding and Reversing

Fast Forwarding

Hold down on the [▶▶] button.

Release your finger to play the disc at that point.

Reversing

Hold down on the [◀◀] button.

Release your finger to play the disc at that point.

Track/File Search

Searching for a song on the disc or in the MP3/WMA folder.

Press the [◀◀] or [▶▶] button.

Function of disc changer/ MP3/ WMA

Disc Search/Folder Search

Selecting the disc set in the Disc changer or the folder recorded on the MP3/WMA media.

Press the [AM-] or [FM+] button.

Function of remote

Direct Track/File Search

Doing Track/File Search by entering the track/file number.

1 Enter the track/file number

Press the number buttons on the remote.

2 Do Track/File Search

Press the [◀◀] or [▶▶] button.

Canceling Direct Track/File Search

Press the [▶||] button.

Function of disc changers with remote

Direct Disc Search

Doing Disc Search by entering the disc number.

1 Enter the disc number

Press the number buttons on the remote.

2 Do Disc Search

Press the [DISC+] or [DISC-] button.

Canceling Direct Disc Search

Press the [▶||] button.



- Input "0" to select disc 10.

Track/File/Disc/Folder Repeat

Replaying the song, disc in the Disc changer or MP3/WMA folder you're listening to.

Press the [REP] button.

Each time the button is pressed the Repeat Play switches as shown below.

In CD & External disc source

Repeat play	Display
Track Repeat	"Repeat"
Disc Repeat (In Disc Changer)	"D-Repeat"
OFF	

In MP3/WMA source

Repeat play	Display
File Repeat	"File REP"
Folder Repeat	"Fold.REP"
OFF	

CD/ MP3/ WMA/ External disc control features

Scan Play

Playing the first part of each song on the disc or MP3/WMA folder you are listening to and searching for the song you want to listen to.

1 Start Scan Play

Press the [SCN] button.

"Scan" is displayed.

2 Release it when the song you want to listen to is played

Press the [SCN] button.

Random Play

Play all the songs on the disc or MP3/WMA folder in random order.

Press the [RDM] button.

Each time the button is pressed Random Play turns ON or OFF.

When it's ON, "Random" is displayed.



- When the [▶▶] button is pressed, the next song select starts.

Function of disc changer

Magazine Random Play

Play the songs on all the discs in the disc changer in random order.

Press the [M.RDM] button.

Each time the button is pressed the Magazine Random Play turns ON or OFF.

When it's ON, "M-Random" is displayed.



- When the [▶▶] button is pressed, the next song select starts.

*Function of DPX-MP4070/DPX-MP4070B
Function of MP3/WMA*

Folder Select

Quickly selecting the folder you want to listen to.

1 Enter Folder Select mode

Press the [F.SEL] button.

During Select mode the folder information is displayed as shown below.

Folder name display

Displays the current folder name.



2 Select the folder level

Press the [FM+] or [AM-] button.

With the [FM+] button you move 1 level down and with the [AM-] button 1 level up.

Selecting a folder in the same level

Press the [◀◀] or [▶▶] button.

With the [◀◀] button you move to the previous folder, and with the [▶▶] button to the next folder.

Returning to the top level

Press the [3] button.

3 Decide the folder to play

Press the [▶II] button.

The Folder Select mode releases, and the MP3/WMA in the folder being displayed is played.



- The methods for moving to other folders in the folder select mode are different from those in the folder search mode.

See 'Notes on playing MP3/WMA' (page 6) for details.

Canceling the Folder Select mode

Press the [F.SEL] button.

Text/Title Scroll

Scrolling the displayed CD text, MP3/WMA text, or MD title.

Press the [SCRL] button.

Function Set

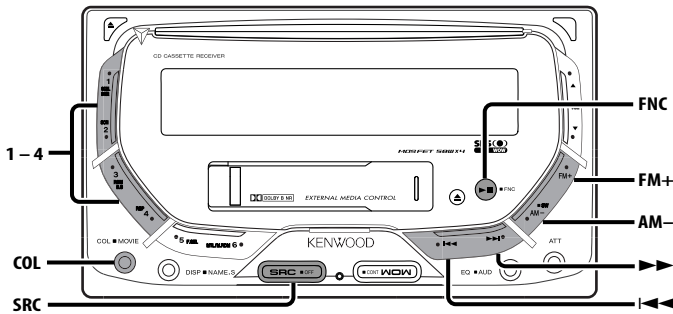

Function Set

Setting during operation beep sound etc. functions.

The Function Set basic operation method is explained here. The reference for the Function items and their setting content is after this operation explanation.

1 Enter Function Set mode

Press the [FNC] button for at least 1 second.

"Function" is displayed.

2 Select the Function Set item

Press the [FM+] or [AM-] button.

Example: When you want to set the beep sound select the "BEEP" display.

3 Set the Function Set item

Press the [◀◀] or [▶▶] button.

Example: When "BEEP" is selected, each time the button is pressed it switches "BEEP On" or "BEEP Off". Select 1 of them as the setting.

You can continue by returning to step 2 and setting other items.

4 Exit Function Set mode

Press the [FNC] button.



- When other items that are applicable to the basic operation method above are displayed afterwards their setting content chart is entered. (Normally the uppermost setting in the chart is the original setting.) Also, the explanation for items that aren't applicable are entered step by step.

Function Set

In Standby mode

Illumination Color Mode

Setting the Illumination Color Mode of your display.

Display	Setting
"COL Sync"	The color of your display changes from one color to another during volume adjustment and during Attenuator being ON.
"COL Fix"	Fix the color set.

In Standby mode

Contrast Adjustment

Adjusting the display contrast.

Display and Setting
"CONT 1"
⋮
"CONT 6" (Original setting)
⋮
"CONT 11"

In Standby mode

Touch Sensor Tone

Setting the operation check sound (beep sound) ON/OFF.

Display	Setting
"BEEP On"	Beep is heard.
"BEEP Off"	Beep canceled.

In Standby mode

Switching preout

Switching the preout between the rear and subwoofer. (In subwoofer it outputs without effect from the fader control.)

Display	Setting
"SWPRE R"	Rear preout.
"SWPRE SW"	Subwoofer preout.

In Standby mode

Opening Demonstration

Setting the Demonstration when Power is turned ON.

Display	Setting
"Open On"	Demonstration is carried out when Power is turned ON.
"Open Off"	Demonstration is not carried out when Power is turned ON.

In Standby mode

Equalizer mode

Setting the method of adjusting Equalizer types.

Display	Setting
"EQ EASY"	The effects of Equalizer type can be adjusted among 3 levels.
"EQ PRO"	Equalizer types can be adjusted by Bass, Middle, and Treble.

In Standby mode

Security Code

Because authorization by the Security Code is required when it's removed from the vehicle, personalizing this unit is by using the Security Code is a help in preventing theft.



- When the Security Code function is activated, the code can't be changed and the function can't be released. Note, the Security Code can be set as the 4 digit number of your choice.

1 Select the Security Code mode Press the [FM+] or [AM-] button.

Select the "CODESTBY" display.

2 Enter Security Code mode Press the [COL] button for at least 2 seconds.

When "WRITE" is displayed, "CODE ****" is displayed.

3 Enter the Security Code Press the [1] — [4] button.

Example: If the Security Code is "3510".

Step	Button	Times pressed	Display
1	[1]	4	"3"
2	[2]	6	"5"
3	[3]	2	"1"
4	[4]	1	"0"

4 Confirm the Security Code Press the [COL] button.

When "WRITE" is displayed, "1 CODE ****" is displayed.

5 Do the steps 3 through 4, and reenter the Security Code.

The Security Code function activates.



- When a Code different from step 3 is entered, repeat from step 3.

Press the Reset button and when it's removed from the battery power source

1 Turn the power ON.

2 Do the steps 3 through 4, and enter the Security Code.

"CODE OK!" is displayed.
The unit can be used.

In Standby mode

Navigation Mute

Mute the audio sound during Voice Guidance of navigation.

Display	Setting
"NavM Off"	Does not mute the sound.
"NavM On"	Mutes the sound.

In Standby mode

TEL Mute

You can set to mute the sound when a call comes in.

Display	Setting
"TelM Off"	Does not mute the sound.
"TelM On"	Mutes the sound.

In Standby mode

Built-in Auxiliary input Setting

Set the Built-in Auxiliary Input function.

Display	Setting
"AUX Off"	When selecting the source there's no Auxiliary Input.
"AUX On"	When selecting the source there's Auxiliary Input.

In Standby mode

Built-in Amp Mute Setting

Toggles ON or OFF the mute control on the built-in amplifier.

Turning ON this control enhances the preout quality.

Display	Setting
"AmpM Off"	The built-in amplifier activates.
"AmpM On"	The built-in amplifier deactivates.

Function Set

In Standby mode

Security Indicator

A red indicator will blink on the unit after the ACC is set to OFF, warning potential thieves.

Display	Setting
"S.I Off"	LED OFF.
"S.I On"	LED flashes.

Function of DPX-MP4070/DPX-MP4070B

In Standby mode

CD Read Setting

When there is a problem on playing a CD with special format, this setting play the CD by force.

Display	Setting
"CD READ1"	Play CD and MP3/WMA.
"CD READ2"	Play CD by force.



- Setting "CD READ 2" cannot play MP3/WMA. Some music CDs may not be played back even in the "CD READ 2" mode.

In Tuner mode

Tuning Mode

Sets the tuning mode.

Tuning mode	Display	Operation
Auto seek	"Auto 1"	Automatic search for a station.
Preset station seek	"Auto 2"	Search in order of the stations in the Preset memory.
Manual	"Manual"	Normal manual tuning control.

In FM reception

Monaural Reception

Noise can be reduced when stereo broadcasts are received as monaural.

Display	Setting
"MONO Off"	The monaural reception is OFF.
"MONO On"	The monaural reception is ON.

In Tuner mode

Auto Memory Entry

For the operation method refer to 'Auto Memory Entry' (page 17).

In CD/MP3/WMA/External disc control mode

Text Scroll

Setting the displayed text scroll.

Display	Setting
"SCL Auto"	Repeats scroll.
"SCL Manu"	Scrolls when the display changes.



- The text scrolled is shown below.
 - CD text
 - Folder name/ File name/ Song title/ Artist name/ Album name
 - MD title

Basic Operations of remote

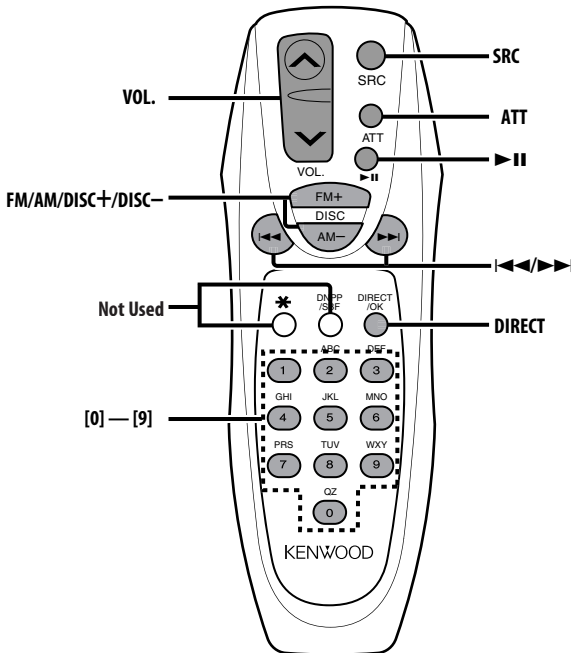

Loading and Replacing the battery

Use two "AA"-size batteries.

Slide the cover while pressing downwards to remove it as illustrated.

Insert the batteries with the + and - poles aligned properly, following the illustration inside the case.

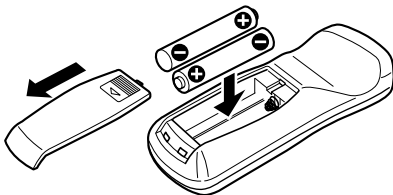

▲WARNING

- Store unused batteries out of the reach of children. Contact a doctor immediately if the battery is accidentally swallowed.



- Do not set the remote on hot places such as above the dashboard.

Basic operations

[VOL.] buttons

Adjusting the volume.

[SRC] button

Each time the button is pressed the source switches.

For the source switching order refer to 'Selecting the Source' (page 9).

[ATT] button

Turning the volume down quickly.

When it is pressed again it returns to the previous level.

Basic Operations of remote

In Tuner source

[FM]/ [AM] buttons

Select the band.

Each time the [FM] button is pressed it switches between the FM1, FM2, and FM3 bands.

[◀◀]/ [▶▶] buttons

Tune up or down band.

[0] — [9] buttons

Press buttons [1] — [6] to recall preset stations.

[DIRECT] button

Enters and cancels the 'Direct Access Tuning' (page 16) mode.

In Cassette tape source

[◀◀]/ [▶▶] buttons

Do 'DPSS (Direct Program Search System)' (page 19).

[▶II] button

Plays the reverse side of the tape.

[FM] button

Fast forwards the tape.

When the [▶II] button is pressed it releases.

[AM] button

Rewinds the tape.

When the [▶II] button is pressed it can be released.

[0] — [9] buttons

When in 'DPSS with the Remote' (page 19) enter the number of songs.

In Disc source

[◀◀]/ [▶▶] buttons

Doing track/file forward and backward.

[DISC+]/ [DISC-] buttons

Doing disc/folder forward and backward.

[▶II] button

Each time the button is pressed the song pauses and plays.

[0] — [9] buttons

When in 'Direct Track/File Search' (page 21) and 'Direct Disc Search' (page 21), enter the track/file/disc number.

Accessories/ Installation Procedure

Accessories

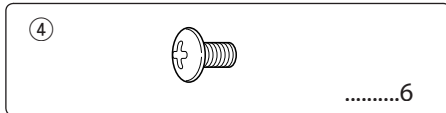
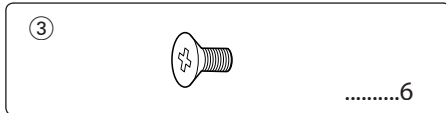
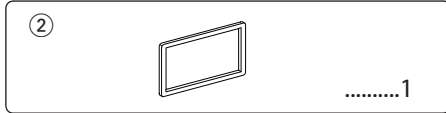
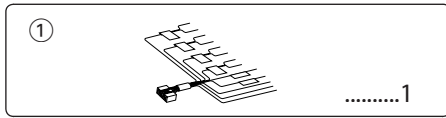

Installation Procedure

1. To prevent a short circuit, remove the key from the ignition and disconnect the ⊖ battery.
2. Make the proper input and output wire connections for each unit.
3. Connect the speaker wires of the wiring harness.
4. Connect the wiring harness wires in the following order: ground, battery, ignition.
5. Connect the wiring harness connector to the unit.
6. Install the unit in your car.
7. Reconnect the ⊖ battery.
8. Press the reset button.

▲WARNING

If you connect the ignition wire (red) and the battery wire (yellow) to the car chassis (ground), you may cause a short circuit, that in turn may start a fire. Always connect those wires to the power source running through the fuse box.



- If your car's ignition does not have an ACC position, connect the ignition wires to a power source that can be turned on and off with the ignition key. If you connect the ignition wire to a power source with a constant voltage supply, as with battery wires, the battery may die.
- If the console has a lid, make sure to install the unit so that the faceplate will not hit the lid when closing and opening.
- If the fuse blows, first make sure the wires aren't touching to cause a short circuit, then replace the old fuse with one with the same rating.
- Insulate unconnected wires with vinyl tape or other similar material. To prevent a short circuit, do not remove the caps on the ends of the unconnected wires or the terminals.
- Connect the speaker wires correctly to the terminals to which they correspond. The unit may be damaged or fail to work if you share the ⊖ wires or ground them to any metal part in the car.
- When only two speakers are being connected to the system, connect the connectors either to both the front output terminals or to both the rear output terminals (do not mix front and rear). For example, if you connect the ⊕ connector of the left speaker to a front output terminal, do not connect the ⊖ connector to a rear output terminal.
- After the unit is installed, check whether the brake lamps, blinkers, wipers, etc. on the car are working properly.
- Mount the unit so that the mounting angle is 30° or less.

Connecting Wires to Terminals

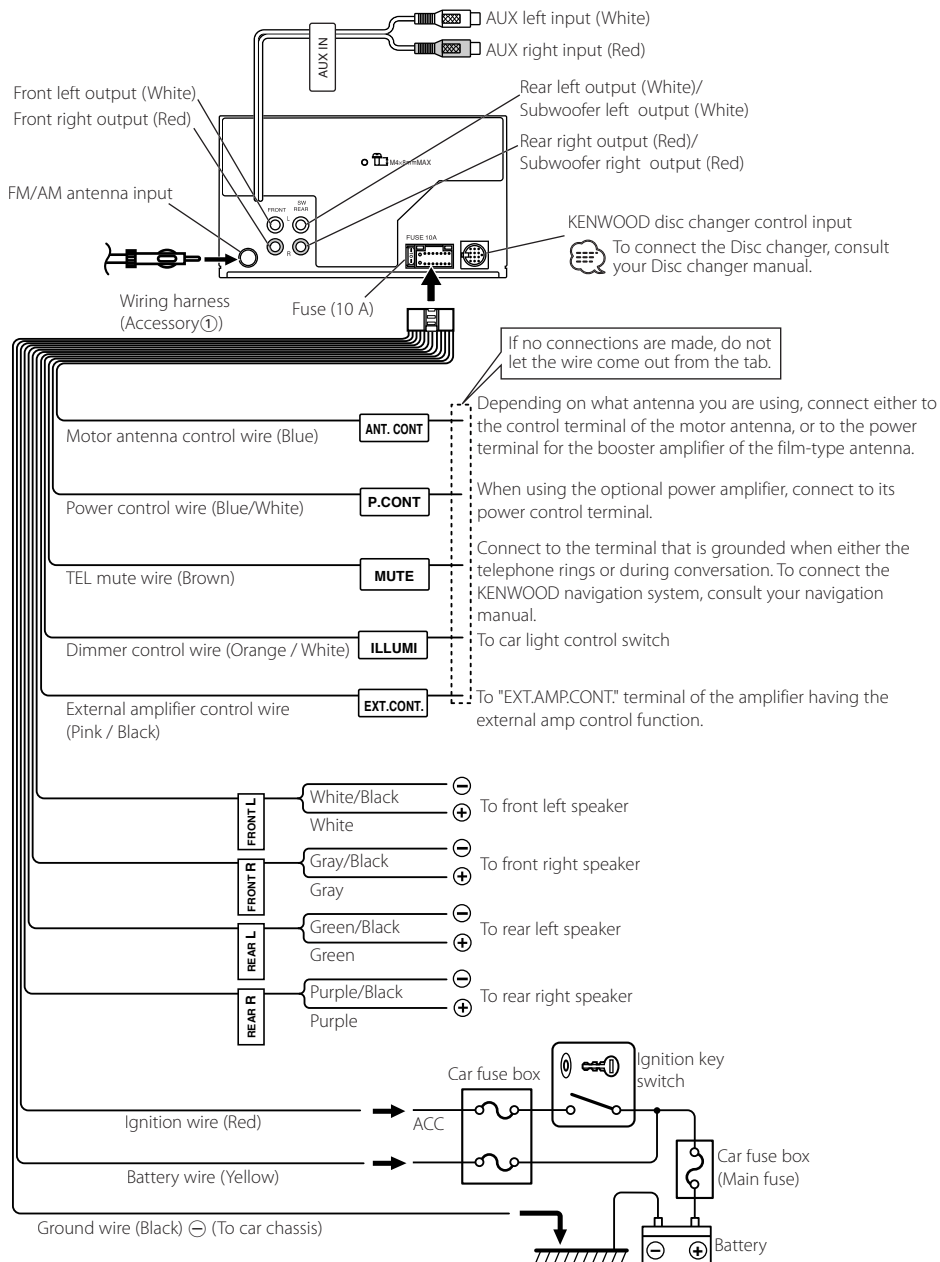

Installation



When performing a check of the CD operation prior to installation, place this unit in a horizontal position and perform a loading/eject of the CD.

Installation

Install onto the car bracket using the supplied screws (M5 × 6 mm, M5 × 7 mm). The holes of the car bracket to use will differ depending on the car model.

When a ground wire is included in the wiring kit (which is sold separately), fasten the ground wire with the binding screw located on the rear panel of this unit.

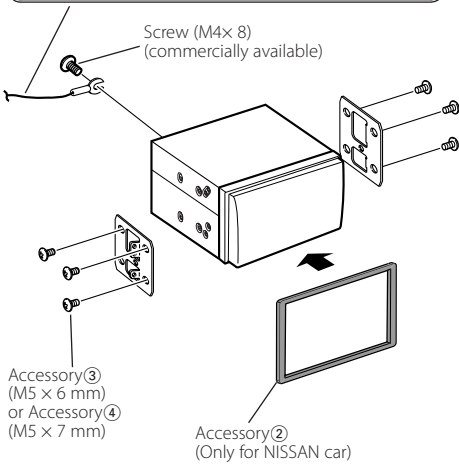

- During installation, do not use any screws except for those provided. The use of different screws might result in damage to the main unit.
- Damage may occur if a screwdriver or similar tool is used with excessive force during the installations.

Troubleshooting Guide

What might seem to be a malfunction in your unit may just be the result of slight misoperation or miswiring. Before calling service, first check the following table for possible problems.

General

? The power does not turn ON.

- ✓ The fuse has blown.
 - ☞ After checking for short circuits in the wires, replace the fuse with one with the same rating.
- ✓ Speaker cable touches on chassis etc.
 - ☞ Wire or insulate the speaker cable properly and press the reset button.

? There's a source you can't switch.

- ✓ There's no media inserted.
 - ☞ Set the media you want to listen to. If there's no media in this unit, you can't switch to each source.
- ✓ The Disc changer isn't connected.
 - ☞ Connect the Disc changer. If the Disc changer isn't connected to its input terminal, You can't switch to an external disc source.

? The memory is erased when the ignition is turned OFF.

- ✓ The ignition and battery wire are incorrectly connected.
 - ☞ Connect the wire correctly, referring to the section on 'Connecting Wires to Terminals'.

? The TEL mute function does not work.

- ✓ The TEL mute wire is not connected properly.
 - ☞ Connect the wire correctly, referring to the section on 'Connecting Wires to Terminals'.
- ✓ The 'TEL Mute' (page 25) is OFF.
 - ☞ Turn it ON.

? The TEL mute function turns ON even though the TEL mute wire is not connected.

- ✓ The TEL mute wire is touching a metal part of the car.
 - ☞ Pull the TEL mute wire away from the metal part of the car.

? No sound can be heard, or the volume is low.

- ✓ The fader or balance settings are set all the way to one side.
 - ☞ Center the fader and balance settings.
- ✓ The input/output wires or wiring harness are connected incorrectly.
 - ☞ Reconnect the input/output wires or the wiring harness correctly. See the section on 'Connecting Wires to Terminals'.
- ✓ The cassette tape is bad.
 - ☞ Try playing another cassette tape. If works fine, the first tape was bad.
- ✓ The values of Volume offset are low.
 - ☞ Turn up the Volume offset, referring to the section on 'Audio Control' (page 10).
- ✓ The 'Built-in Amp Mute Setting' (page 25) is ON.
 - ☞ Turn it OFF.

? The sound quality is poor or distorted.

- ✓ One of the speaker wires is being pinched by a screw in the car.
 - ☞ Check the speaker wiring.
- ✓ The tape head is dirty.
 - ☞ Clean the tape head.
- ✓ The speakers are not wired correctly.
 - ☞ Reconnect the speaker wires so that each output terminal is connected to a different speaker.

? The Touch Sensor Tone doesn't sound.

- ✓ The preout jack is being used.
 - ☞ The Touch Sensor Tone can't be output from the preout jack.

? The Dimmer function doesn't work.

- ✓ The Dimmer wire isn't connected correctly.
 - ☞ Check the Dimmer wire connection.

Tuner source

? Radio reception is poor.

- ✓ The car antenna is not extended.
 - ☞ Pull the antenna out all the way.
- ✓ The antenna control wire is not connected.
 - ☞ Connect the wire correctly, referring to the section on 'Connecting Wires to Terminals'.

? The desired frequency can't be entered with the Direct Access Tuning.

- ✓ A station that can't be received is being entered.
 - ☞ Enter a station that can be received.
- ✓ You're trying to enter a frequency with a 0.01 MHz unit.
 - ☞ What can be designated in the FM band is to 0.1 MHz.

Cassette tape source

? Can't remove tape.

- ✓ The cause is that more than 10 minutes has elapsed since the vehicle ACC switch was turned OFF.
 - ⓘ The tape can only be removed within 10 minutes of the ACC switch being turned OFF. If more than 10 minutes has elapsed, turn the ACC switch ON again and press the Eject button.

? The DPSS, Tape Advance and Music Repeat don't operate correctly.

- ✓ The space between the songs on the tape can't be recognized because it's too short.
 - ⓘ Have at least 4 seconds between songs.
- ✓ The space between songs can't be recognized because there's too much noise between songs.
 - ⓘ Reduce the noise between songs.

? The blank skip doesn't work.

- ✓ Because noise is too loud, the non-recorded part can't be recognized.
 - ⓘ Reduce the noise between songs.

? Blank Skip functions at places that are recorded.

- ✓ Because the recording level is low, it's recognized as not recorded.
 - ⓘ Turn Blank Skip OFF.

? 'Music Repeat' (page 19) is cancelled arbitrarily.

- ✓ The power was turned OFF or a source selection or other operation was performed.
 - ⓘ Music repeat is cancelled when the power is turned OFF or a source selection or other operation is performed.

Disc source

? "AUX EXT" is displayed without achieving External disc control mode.

- ✓ Unsupported disc changer is connected.
 - ⓘ Use the disc changer mentioned in the 'About CD players/disc changers connected to this unit' (page 4) of the section on 'Safety precautions'.

? The specified disc does not play, but another one plays instead.

- ✓ The specified CD is quite dirty.
 - ⓘ Clean the CD.
- ✓ The disc is loaded in a different slot from that specified.
 - ⓘ Eject the disc magazine and check the number for the specified disc.
- ✓ The disc is severely scratched.
 - ⓘ Try another disc instead.

? A CD ejects as soon as it is loaded.

- ✓ The CD is quite dirty.
 - ⓘ Clean the CD, referring to the CD cleaning of the section on 'About CDs' (page 8).

? Can't remove disc.

- ✓ The cause is that more than 10 minutes has elapsed since the vehicle ACC switch was turned OFF.
 - ⓘ The disc can only be removed within 10 minutes of the ACC switch being turned OFF. If more than 10 minutes has elapsed, turn the ACC switch ON again and press the Eject button.

? The disc won't insert.

- ✓ There's already another disc inserted.
 - ⓘ Press the [▲] button and remove the disc.

? Direct Search can't be done.

- ✓ Another function is ON.
 - ⓘ Turn Random Play or other functions OFF.

? Track Search can't be done.

- ✓ For the discs/folders first or last song.
 - ⓘ For each disc/folder, Track Search can't be done in the backward direction for the first song or in the forward direction for the last song.

MP3/WMA source

? Cannot play an MP3/WMA.

- ✓ The media is scratched or dirty.
 - ☞ Clean the media, referring to the CD cleaning of the section on 'About CDs' (page 8).

? The sound skips when an MP3/WMA is being played.

- ✓ The media is scratched or dirty.
 - ☞ Clean the media, referring to the CD cleaning of the section on 'About CDs' (page 8).
- ✓ The recording condition is bad.
 - ☞ Record the media again or use another media.

? The MP3/WMA track time isn't displayed correctly.



- ✓ ---
 - ☞ There are times when it isn't displayed correctly according to the MP3/WMA recording conditions.

If the following situations, consult your nearest service center:

Even though the disc changer is connected, the Disc Changer source is not ON, with "AUX EXT" showing in the display during the Changer Mode.

The messages shown below display your systems condition.

- EJECT: No disc magazine has been loaded in the changer. The disc magazine is not completely loaded.
☞ Load the disc magazine properly.
No CD in the unit.
☞ Insert the CD.
- No Disc: No disc has been loaded in the disc magazine.
☞ Load a disc into the disc magazine.
- Error 04: The CD is quite dirty. The CD is upside-down. The CD is scratched a lot.
☞ Clean the CD and load it correctly.
- Error 05: The CD is upside-down.
☞ Load the CD correctly.
- Blank: Nothing has been recorded on the MD.
- No Track: No tracks are recorded on the MD, although it has a title.
- Error 77: The unit is malfunctioning for some reason.
☞ Press the reset button on the unit. If the "Error-77" code does not disappear, consult your nearest service center.
- Error 99: Something is wrong with the disc magazine. Or the unit is malfunctioning for some reason.
☞ Check the disc magazine. And then press the reset button on the unit. If the "Error 99" code does not disappear, consult your nearest service center.
- Hold: The protective circuit in the unit activates when the temperature inside the automatic disc changer exceeds 60°C (140°F), stopping all operation.
☞ Cool down the unit by opening the windows or turning on the air conditioner. As the temperature falls below 60°C (140°F), the disc will start playing again.

No Name:	Attempted to display DNPS during the CD play having no disc names preset.
Load:	Discs are being exchanged in the Disc changer.
Reading:	The unit is reading the data on the disc.
 (Blink):	The CD player section is not operating properly. ⇨ Reinsert the CD. If the CD cannot be ejected or the display continues to flash even when the CD has been properly reinserted, please switch off the power and consult your nearest service center.
 (Blink):	The tape player section is not operating properly. ⇨ Reinsert the Tape. If the tape cannot be ejected or the display continues to flash even when the tape has been properly reinserted, please switch off the power and consult your nearest service center.
N/A File:	A MP3/WMA is played with a format that this unit can't support. ⇨ ----
Protect:	A copy-protected file is played. ⇨ ----

Specifications

Specifications subject to change without notice.

FM tuner section

Frequency range
50 kHz space : 87.5 MHz – 108.0 MHz
200 kHz space : 87.9 MHz – 107.9 MHz
Usable sensitivity (S/N = 30dB)
: 9.3dBf (0.8 μ V/75 Ω)
Quieting Sensitivity (S/N = 50dB)
: 15.2dBf (1.6 μ V/75 Ω)
Frequency response (\pm 3.0 dB)
: 30 Hz – 15 kHz
Signal to Noise ratio (MONO)
: 70 dB
Selectivity (\pm 400 kHz)
: \geq 80 dB
Stereo separation (1 kHz)
: 30 dB

AM tuner section

Frequency range
9 kHz space : 531 kHz – 1611 kHz
10 kHz space : 530 kHz – 1700 kHz
Usable sensitivity (S/N = 20dB)
: 28 dB μ V (25 μ V)

Cassette player section

Tape speed
: 4.76 cm/sec.
Wow & Flutter (WRMS)
: 0.1 %
Frequency response (70 μ s)
: 40 Hz – 20 kHz (\pm 3 dB)
Separation (1 kHz)
: 35 dB
Signal to Noise ratio
Dolby NR Off : 50 dB
Dolby B NR On : 60 dB

CD player section

Laser diode
: GaAlAs
Digital filter (D/A)
: 8 Times Over Sampling
D/A Converter
: 1 Bit
Spindle speed
: 500 – 200 rpm (CLV)
Wow & Flutter
: Below Measurable Limit
Frequency response (\pm 1 dB)
: 10 Hz – 20 kHz

Total harmonic distortion (1 kHz)
: 0.01 %
Signal to Noise ratio
: 100 dB (1 kHz)
Dynamic range
: 93 dB
Channel separation
: 85 dB
MP3 Decode (KDC-MP4070/KDC-MP4070B)
: Compliant with MPEG-1/2 Audio Layer-3
WMA decode (KDC-MP4070/KDC-MP4070B)
: Compliant with Windows Media Audio

Audio section

Maximum output power
: 50 W \times 4
Full bandwidth power (at less than 1% THD)
: 22 W \times 4
Preout level / Load
: 1800mV/10k Ω
Preout impedance
: \leq 600 Ω

Auxiliary input

Frequency response (\pm 1 dB)
: 20 Hz – 20 kHz
Input Maximum Voltage
: 1200 mV
Input Impedance
: 100 k Ω

General

Operating voltage (11 – 16V allowable)
: 14.4 V
Current consumption
: 10 A
Installation Size (W x H x D)
: 178 \times 100 \times 155 mm
Weight
: 2.3 kg

安全注意事項	39	CD/ MP3/ WMA/ 外部光盤控制特性	56
警告		播放 CD 和 MP3/WMA	
注意		播放外部光盤	
註		快進和快退	
註	41	音軌 / 檔案搜索	
關於磁帶	41	光盤搜索 / 檔案夾搜索	
關於播放 MP3/WMA 的注意事項	42	直接音軌 / 檔案搜索	
關於 CD	44	直接光盤搜索	
總體特性	45	音軌 / 檔案 / 光盤 / 檔案夾反復	
電源		掃描播放	
選擇音源		隨機播放	
音量		換片機隨機播放	
衰減器		檔案夾選擇	
音響控制		文本 / 標題滾動	
低音揚聲器輸出			
電話消音			
SRS WOW 選擇			
SRS WOW 控制			
均衡器控制			
均衡器類型的 EASY (簡便) 調整			
均衡器類型的 PRO (專門) 調整			
均衡器類型調整的預設記憶			
電影選擇			
切換顯示			
照明顏色選擇			
用戶照明顏色設定			
調節時鐘			
電台 / 光盤命名 (SNPS/DNPS)			
輔助輸入顯示設定			
調諧器特性	52	功能設定	59
調諧		功能設定	
直接調諧		照明顏色模式	
電台預設記憶		對比度調節	
自動記憶輸入		按鍵音調	
預設調諧		切換預輸出	
頻率間距設定		開機演示	
錄音座特性	54	均衡器模式	
播放磁帶		保安代碼	
快進和快退		導航靜音	
Dolby B NR		電話消音	
選擇磁帶型式		內置輔助輸入設定	
DPSS (Direct Program Search System)		內置放大器消音設定	
遙控器的 DPSS		防盜警告燈	
空白跳越		CD 讀取設定	
索引掃描		調諧模式	
音樂反復		單聲道接收	
		自動記憶輸入	
		文本滾動	
		遙控器的基本操作	63
		附件 / 安裝程序	65
		連接	66
		安裝	67
		故障檢修	68
		規格	72

▲ 警告

為了防止受傷和火災，請遵守下列注意事項：

- 請將面板切實按入裝置直至鎖住為止，以免遇到碰撞等衝擊時飛出。
- 當延長點火線、蓄電池導線和接地導線時，請使用車輛用導線或 0.75mm² (AWG18) 以上的導線，以防止導線劣化和被覆蓋面的損傷。
- 為了防止短路等事故，請勿將金屬物品（硬幣、工具等）掉落在裝置中。
- 萬一裝置冒煙或有異味時，請立即關閉電源，並與 KENWOOD 經銷商洽談。
- 請注意不要使手指夾在面板和裝置之間。
- 請不要使裝置掉落、或受到強烈碰撞。
由於本產品使用了玻璃零部件，如破碎將有造成受傷的危險。
- 如因碰撞等液晶破損時，請不要觸摸液晶液，以免發生生命危險。
液晶液如沾附在身體或衣服上時，請立即以肥皂等清洗乾淨。

▲ 注意

為了防止裝置發生故障，請遵守下列注意事項，
正確操作和使用：

- 請以 ⊖ 接地線的 12V 電源向本裝置供電。
- 請勿打開頂部和底部的蓋子。
- 請勿將本裝置安裝在曝露於直射陽光、高溫或高濕、水可能飛濺的或有灰塵的地方。
- 更換保險絲時，請更換規定容量相同的保險絲，如使用不同容量的保險絲，可能會造成裝置的故障。
- 更換保險絲時，為了防止短路事故，請先拔下電源線束來再進行更換。
- 安裝時，請務必使用所附的螺絲。如使用其他的螺絲，可能會造成裝置的故障。

安全注意事項

關於與本機連接的 CD 播放機 / 光盤換片機

本機可以連接於 1998 年或者以後製造的 KENWOOD 光盤換片機 /CD 播放機。

有關可以連接的光盤換片機 /CD 播放機的型號，請參照產品樣本，或者與當地的 KENWOOD 經銷商洽詢。

請注意，於 1997 年或者以前製造的 KENWOOD 光盤換片機 /CD 播放機、以及由其他廠家製造的光盤換片機無法與本機連接。

連接不兼容的裝置可能造成損壞。

對於適用的 KENWOOD 光盤換片機 /CD 播放機，請將 O-N 開關設定為 "N"。

根據所連接的裝置型號，可以使用的功能和能夠顯示的資訊將有所不同。



- 如不遵守上述注意事項，會造成本機、CD 換片機的故障。

註

- 安裝有困難時，請與 KENWOOD 經銷商洽談。
- 如果本機發生誤運轉時，請先按下復位按鈕。如按下復位按鈕，裝置即復原為初始狀態。如果仍不能恢復正常時，請與 KENWOOD 經銷商洽談。
- 當光盤換片機發生誤運轉時，請按下復位按鈕。即復原為正常操作狀態。

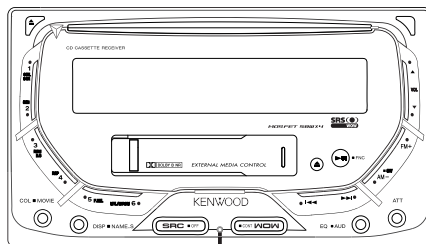

復位按鈕

- 當溫度低於 41°F (5°C) 時，LCD 顯示的字母將難以辨認。
- 出現在本說明書中的顯示屏幕和操作盤的插圖是用於更清楚地說明如何進行控制的說明例子，因此，出現在插圖中的顯示屏幕可能與實際出現在裝置上的顯示不同，並且有些顯示屏幕的插圖可能在實際操作中無法實現。

結露

因天寒冷使用取暖器等之後，有時裝置內部會結露（水滴）。在這種情況下，不能播放光盤，應將光盤取出，放置以去除露水。如果經過幾個小時仍不能正常運轉，請與 KENWOOD 經銷商洽談。

裝置的保養

如果本機的面板被弄髒，請使用硅布等乾燥的軟布擦拭清潔。

如果面板很髒，請蘸中性清潔劑擦拭污垢，然後擦去清潔劑。



- 對本機直接噴灑清潔劑將可能使得機械部件受到影響。使用硬質的布或者使用諸如稀釋劑或酒精等揮發性溶劑擦拭面板將劃傷表面或者將字符擦掉。

CD 槽的保養

CD 槽易於沾附灰塵，請經常清理。如在沾附灰塵的情況下插入 CD，會使 CD 受到損傷。

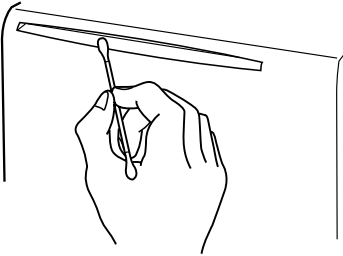

使用激光的產品標誌 (部分地區除外)

**CLASS 1
LASER PRODUCT**

貼附在機架或外盒上的標記，是表示該產品使用了分類為 CLASS1 激光的標誌，表明本裝置利用了最弱級的激光束，並無向裝置外輻射的危險。

WOW、SRS 及 (●) 標誌是 SRS Labs, Inc. 的註冊商標。

本產品已獲 SRS Labs, Inc. 授權使用 WOW 技術。

經杜比實驗室授權生產。

"杜比"，"Dolby" 和雙 D 標誌是杜比實驗室的商標。

清潔磁頭

由於磁頭不清潔，當在播放磁帶時產生雜音，或者音質變差時，請清潔磁頭。

關於磁帶

- 請捲緊磁帶，消除鬆弛。
- 磁帶的標籤鬆動時，請重新粘貼。
- 請不要使用變形的磁帶。
- 請不要將磁帶放在儀錶板上等高溫位置。
- 請不要使用 100 分鐘以上的磁帶。

關於播放 MP3/WMA 的注意事項 (DPX-MP4070/DPX-MP4070B)

但是可以使用的記錄 MP3/WMA 檔案的媒體以及格式具有若干限制。記錄 MP3/WMA 檔案時，請注意以下事項。

可以使用的媒體

本機可以使用的記錄 MP3/WMA 檔案的媒體為 CD-ROM、CD-R 以及 CD-RW。

使用 CD-RW 時，請採用全格式化而不是快速格式化，避免發生故障。

可以使用的媒體格式

本機可以使用以下媒體格式。用於檔案和檔案夾名稱的最多字符數量（包括定義符 "." 和 3 個擴展名字符）標明在括號中。

- ISO 9660 1 級 (12 字符)
- ISO 9660 2 級 (31 字符)
- Joliet (64 字符；最多可顯示 32 個字符)
- Romeo (128 字符；最多可顯示 64 個字符)
- 長檔案名稱 (200 字符；最多可顯示 64 個字符)
- 檔案夾名稱的最多字符數量：64 (Joliet；最多可顯示 32 個字符)

有關可顯示字符一覽表，請參照記錄軟體使用說明書以及以下的「輸入檔案名稱和檔案夾名稱」部分。

本機可以重新製作的媒體具有下列限制：

- 目錄的最多階層數量：8
- 每個檔案夾的最多檔案數量：255
- 檔案夾的最多數量：50
- 檔案和檔案夾的最多合計數量：512

使用除了上述以外的格式進行 MP3/WMA 記錄可能無法正常播放，並且其檔案名稱或者檔案夾名稱無法正確顯示。

MP3/WMA 編碼器和 CD 記錄器的設定

使用 WMA 編碼器將音頻資料壓縮成為 WMA 資料時，請按照以下設定。

- 傳送位元率為 MP3：8 — 320 kbps
WMA：48 — 192 kbps
- 取樣頻率
MP3：8, 11,025, 12, 16, 22,025, 24, 32, 44.1, 48 kHz
WMA：32, 44.1, 48 kHz

當使用 CD 記錄器記錄 MP3/WMA 至最大光盤容量時，請進行禁止追加的設定。當對空光盤一次記錄至最大容量時，請進行 "Disc at Once" 的設定。



- 如果使用 Windows Media Player 9 以上版本的部分功能，有時可能無法正常播放。

輸入 ID3 標籤

可顯示的 ID3 標籤為 ID3 的版本 1.x。有關字符代碼，請參照代碼表。

0	1	2	3	4	5	6	7	8	9	A	B	C	D	E	F	
0			0	P	0					□	□	□	□	□	□	
1			1	A	0	a	0			□	□	□	□	□	□	
2			"	2	B	R	b	r		c	3	A	0	0	0	
3			#	3	C	S	c	s		c	3	A	0	0	0	
4			\$	4	D	T	d	t		□	□	□	□	□	□	
5			%	5	E	U	e	u		Y	μ	A	0	0	0	
6			&	6	F	V	f	v		!	¶	Æ	0	0	0	
7			'	7	G	W	g	w		\$	·	C	X	C	±	
8			(8	H	X	h	x		▷	†	E	0	0	0	
9)	9	I	Y	i	y		©	†	E	U	é	ú	
A			*	:	J	Z	j	z		▲	▲	E	U	é	ú	
B			+	:	K	I	k	i		«	»	E	U	é	ú	
C			<	<	L	\	l	\		~	μ	A	0	0	0	
D			=	=	M		m			⊗	½	I	Y	i	y	
E			>	>	N	^	n	^		⊗	¾	I	P	i	p	
F			?	?	O	_	o	_		■	■	■	I	B	i	b

輸入檔案名稱和檔案夾名稱

可以輸入和顯示的檔案名稱和檔案夾名稱僅限代碼表中的字符。如果輸入其他字符，檔案名稱和檔案夾名稱將無法正確顯示。由於使用不同的 CD 記錄器，也可能均無法正確顯示。

本機僅能夠識別和播放具備 MP3/WMA 擴展名 (.MP3/WMA) 的 MP3/WMA 檔案。



- 對於使用代碼表以外的字符輸入名稱的檔案，有時可能無法正常播放。

向媒體記錄檔案

放入了記錄有 MP3/WMA 資料的媒體時，本機將檢查該媒體內的所有檔案。因此，如果該媒體含有較多的檔案夾或者非 MP3/WMA 檔案，到開始播放 MP3/WMA 為止將花費較長的時間。

此外，當本機移動至下一個 MP3/WMA 檔案時，可能需要花費一些時間，或者檔案搜索以及檔案夾搜索可能無法順利完成。



播放這種媒體可能產生巨大噪音損壞揚聲器。

- 請不要試圖以附加 MP3/WMA 擴展名的方法播放非 MP3/WMA 檔案。
如果附加了 MP3/WMA 擴展名，本機將對於非 MP3/WMA 檔案錯誤地識別為 MP3/WMA 資料。
- 不得試圖播放含有非 MP3/WMA 檔案的媒體。

MP3/WMA 的播放順序

當選擇進行播放、檔案夾搜索、檔案搜索、或者檔案夾選擇時，檔案和檔案夾按照由 CD 記錄器記錄的順序存取。

因此，有時預期的播放順序與實際播放的順序不一致。

雖然根據 CD 記錄器而有所不同，但是可以向諸如 CD-R 的媒體使用以類似 "01" 至 "99" 的播放順序號碼開始的檔案名稱，或許能夠設定播放 MP3/WMA 的順序。

例如，具有下列檔案夾 / 檔案分層結構的媒體將按照如下所示的檔案夾搜索、檔案搜索或者檔案夾選擇進行。

媒體的檔案夾 / 檔案分層結構例

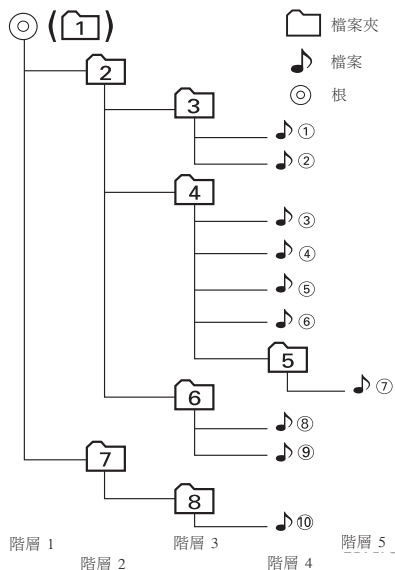

在當前播放檔案 ♪④、進行檔案搜索時...

按鈕的操作	(當前的檔案 : ♪④)
◀◀ 按鈕	檔案的開始 ♪④ → ♪③
▶▶ 按鈕	♪⑤ → ♪⑥

在當前播放檔案 ♪④、進行檔案夾搜索時...

按鈕的操作	(當前的檔案 : [4])
AM 按鈕	[3] → [2] → [1] → [8] ...
FM 按鈕	[5] → [6] → [7] → [8] → [1] ...

在當前播放檔案 ♪④、選擇了檔案夾選擇來進行檔案夾之間移動時...

按鈕的操作	(當前的檔案 : [4])
◀◀ 按鈕	[3]
▶▶ 按鈕	[6]
AM 按鈕	[2]
FM 按鈕	[5]

關於 CD

CD 的使用

- 手持 CD 時，請不要觸摸 CD 的記錄面。

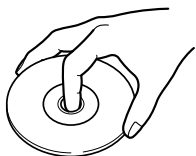

- CD-R 以及 CD-RW 與通常的音樂 CD 相比，是容易受到損傷的媒體。請在使用之前，閱讀在 CD-R 以及 CD-RW 包裝上等說明的注意事項。
- 請勿向 CD 粘貼膠帶等。
並且請不要使用粘貼了膠帶的 CD。

使用新的 CD 時

當 CD 的中心孔以及外側圓周部位有 "毛刺" 時，請使用圓珠筆等將毛刺去除，然後再使用。

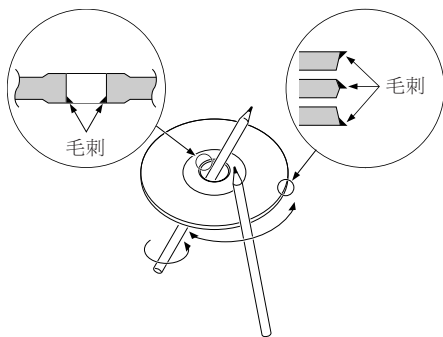

關於 CD 用附件

請不要使用光盤用附件。

CD 的保養

請從 CD 的中心向外側擦拭。

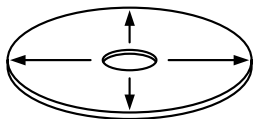





取出 CD 的方法

將 CD 從本機中取出時，請向水平方向拉出。

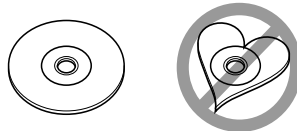
無法使用的 CD

- 無法使用圓形以外的 CD。



- 無法使用記錄面著色的 CD 以及骯髒的 CD。
- 本機僅能夠播放具備下列標誌    的 CD。
對於沒有這些標誌的 CD，可能無法正常播放。
- 沒有進行過最終處理的 CD-R 以及 CD-RW 無法播放。（有關最終處理的詳細內容，請參照所使用的 CD-R/CD-RW 記錄器的使用說明書。）

CD 的保管

- 請勿將 CD 放置在日光直射之處（座位以及儀錶板上）等溫度較高的地方。
- 請將 CD 放入盒內保管。

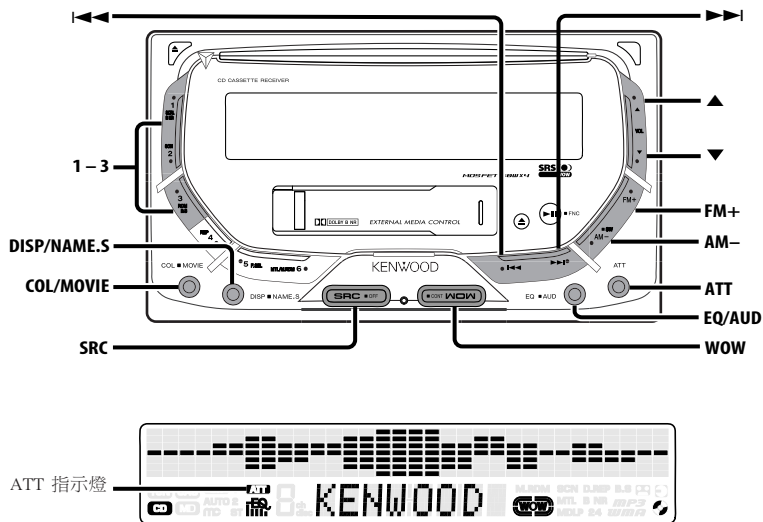

電源

接通電源

按下 [SRC] 按鈕。

切斷電源

按下 [SRC] 按鈕 1 秒鐘以上。

選擇音源

按下 [SRC] 按鈕。

所需的音源	顯示
調諧器	"TUNER"
磁帶	"TAPE"
CD	"CD"
外部光盤 (可選附件)	"CD CH"
輔助輸入	"AUX"
待機 (僅有照明模式)	"STANDBY"

音量

升高音量

按下 [▲] 按鈕。

降低音量

按下 [▼] 按鈕。

衰減器

快速降低音量。

按下 [ATT] 按鈕。

每次按下按鈕，衰減器切換為接通或者切斷。接通時，"ATT" 指示燈閃爍。

音響控制

1 進入音響控制模式

按下 [AUD] 按鈕 1 秒鐘以上。
顯示 "AUD mode"。

2 選擇需要調節的音響項目

按下 [FM+] 或者 [AM-] 按鈕。
每次按下按鈕，可調節的項目按照以下切換。

3 調節音響項目

按下 [◀◀] 或者 [▶▶] 按鈕。

調節項目	顯示	範圍
平衡	"BAL"	左側 15 — 右側 15
音量控制器	"FAD"	後側 15 — 前側 15
低音揚聲器 音量*1	"SubW"	-15 — +15
低音提昇電平*2	"AmpB"	平坦 / +6/ +12/ +18 (dB)
中央頻率提昇*2	"AmpF"	通常 / 低
低音揚聲器 低通濾波器*1	"LPF"	通過 /120/80/50 Hz
音量偏置	"V-OFF"	-8 — ±0



- *1 當 '低音揚聲器輸出' (第 46 頁) 設定為 "SubW On" 時，可以控制該項目。
- 音量偏置：對各個音源的音量可以進行與基本音量不同的設定。
- *2 - 有關可以由本機控制的功率放大器，請參照樣本或者使用說明書。
- 有的放大器型號可以設定為從平坦至 +18dB，有的型號可以設定為從平坦至 +12dB。
當連接了祇能設定至 +12dB 的放大器時，即使選擇了 "Amp Bass +18"，放大器也無法正常運行。

4 退出音響控制模式

按下 [AUD] 按鈕。

低音揚聲器輸出

接通或切斷低音揚聲器輸出。

按下 [AM-] 按鈕 1 秒鐘以上。
每次按下按鈕，低音揚聲器輸出切換成接通或切斷。
接通時，顯示 "SubW On"。



- 當 '切換預輸出' (第 60 頁) 設定為 "SWPRE SW" 時，可以控制該項目。

電話消音

當電話打入時，音響系統將自動消音。

當電話打入時

顯示 "CALL"。
音響系統暫停。

在打電話時播放音響

按下 [SRC] 按鈕。
"CALL" 顯示消失，音響系統恢復接通。

電話結束時

掛斷電話。
"CALL" 顯示消失，音響系統恢復接通。

SRS WOW 選擇

可以在播放時增加雄厚的重低音，形成三維音場。

1 進入 WOW 選擇模式

按下 [WOW] 按鈕。
顯示 "WOW SEL"。

2 選擇 WOW 項目

按下 [WOW] 按鈕。
每次按下該按鈕，SRS WOW 選擇按照以下變換：

SRS WOW	顯示
將音像提高一級，調節低音和音場。	"Low"
將音像提高二級，調節低音和音場。	"High"
變換至 'SRS WOW 控制' 的設定值。	"User"
恢復至無 SRS WOW 的普通音響。	"Off"



- 如果停止操作 3 秒鐘，SRS WOW 選擇關閉。
- WOW：接通 TruBass 和 SRS 3D 的數值，將 FOCUS 的數值設定為高。

SRS WOW	SRS FOCUS	SRS TruBass	SRS 3D
High	High	On	On
Low	Low	On	On
Off	Off	Off	Off

SRS WOW 控制

分別調節各 SRS WOW 功能。

1 進入 WOW 控制模式

按下 [WOW] 按鈕 1 秒鐘以上。
顯示 "WOW CTRL"。

2 選擇需要調節的 WOW 項目

按下 [FM+] 或 [AM-] 按鈕。
每次按下按鈕，可調節的項目按照以下切換。

3 調節 WOW 項目

按下 [◀◀] 或者 [▶▶] 按鈕。

調節項目	顯示	範圍
SRS FOCUS 設定	"FOCUS"	0(Off)/1(Low)/2(High)
SRS TruBass 設定	"TB"	Off/On
SRS 3D 設定	"SRS"	Off/On

4 退出 WOW 控制模式

按下 [WOW] 按鈕。



- TruBass：對播放加重低音進行補償。
- FOCUS：變化揚聲器的垂直虛擬位置，調節音響效果，增強或降低音響範圍。
- SRS 3D：產生自然的立體音場。
- 在使用調節器音源時無法設定 SRS 3D。

均衡器控制

對於不同形式的音樂，可以呼出最佳音響預設。

1 進入均衡器控制模式

按下 [EQ] 按鈕。
顯示 "EQ EASY" 或 "EQ PRO"。

2 選擇均衡器類型

按下 [EQ] 按鈕。
每次按下按鈕，均衡器類型即按照以下切換：

均衡器類型	顯示
搖滾樂	"Rock"
舞曲	"Dance"
爵士樂	"Jazz"
流行音樂	"Pops"
莊重音樂	"Heavy"
輕音樂	"Soft"
高調音樂	"Sharp"
輕音樂	"Light"
自然	"Natural"



- "User" (用戶) 顯示：在 '均衡器類型的 PRO (專門) 調整' 設定的數值 (第 48 頁)。
- 可以調整選擇的均衡器類型。
調整項目取決於 '均衡器模式' 設定 (第 60 頁)。有關調整的詳細內容，請參照 '均衡器類型的 EASY (簡便) 調整' (第 47 頁) 或 '均衡器類型的 PRO (專門) 調整' (第 48 頁)。

3 退出均衡器控制模式

按下 [EQ] 按鈕 1 秒鐘以上。
如果停止操作 10 秒鐘，這時的均衡器類型即被註冊，均衡器控制模式自動關閉。

均衡器類型的 EASY (簡便) 調整

當 '均衡器模式' 為 "EASY" 時，調整在 '均衡器控制' 中選擇的均衡器類型的效果。

1 參照 '均衡器控制' (第 47 頁)，選擇均衡器類型。

2 調整效果

按下 [FM+] 或 [AM-] 按鈕。
每次按下按鈕，均衡器的效果即按照以下切換：

設定效果	顯示
高	"Hi"
中	"Mid"
低	"Lo"

3 退出均衡器控制模式

按下 [EQ] 按鈕 1 秒鐘以上。
如果停止操作 10 秒鐘，這時的均衡器類型即被註冊，均衡器控制模式自動關閉。

均衡器類型的 PRO (專門) 調整

當 '均衡器模式' 為 "PRO" 時, 調整在 '均衡器控制' 中選擇的均衡器類型的效果。

1 參照 '均衡器控制' (第 47 頁), 選擇均衡器類型。

2 選擇調整項目

按下 [FM+] 或 [AM-] 按鈕。
每次按下按鈕, 可調節的項目按照以下切換。

3 調整該項目

按下 [◀◀] 或 [▶▶] 按鈕。

調節項目	顯示	範圍
低音中心頻率	"BasF"	60/70/80/100 或者 150 Hz
低音音量	"BasLV"	-12 — +12
低音 Q 係數	"BasQ"	1.00/1.25/1.50/2.00
低音擴展	"EXT"	接通 / 切斷
中音中央頻率	"MidF"	0.5/1.0/1.5/2.0 kHz
中音音量	"MidLV"	-12 — +12
中音 Q 係數	"MidQ"	1.0/2.0
高音中央頻率	"TreF"	10.0/12.5/15.0/17.5 kHz
高音音量	"TreLV"	-12 — +12



· 對應低音 Q 係數設定值, 低音中央頻率中可以設定的頻率按照以下改變。

低音 Q 係數	低音中央頻率
1.00/1.25/1.50	60/70/80/100
2.00	60/70/80/150

· 當低音擴展設定為接通時, 低音頻率響應擴展 20%。

3 退出均衡器控制模式

按下 [EQ] 按鈕 1 秒鐘以上。
如果停止操作 10 秒鐘, 這時的均衡器類型即被註冊, 均衡器控制模式自動關閉。

均衡器類型調整的預設記憶

可以預設 '均衡器類型的 PRO (專門) 調整'。

1 參照 '均衡器類型的 PRO (專門) 調整' (第 48 頁), 調整均衡器類型。

2 預設調整數值

按下 [1] — [3] 按鈕 1 秒鐘以上。

呼出設定數值

1 進入均衡器控制模式

按下 [EQ] 按鈕。
顯示 "EQ PRO"。



· 如果顯示 "EQ EASY", 請參照 '均衡器模式' (第 60 頁), 將模式設定為 "EQ PRO"。

2 呼出設定數值。

按下 [1] — [3] 按鈕。

電影選擇

選擇電影顯示。

1 進入電影選擇模式

按下 [MOVIE] 按鈕 1 秒鐘以上。
顯示 "Movie"。

2 選擇電影

按下 [MOVIE] 按鈕。
每次按下按鈕, 電影按照以下切換:

電影	顯示
電影掃描	"MovieScn"
電影 1	"Movie 1"
電影 2	"Movie 2"
電影 3	"Movie 3"
電影 4	"Movie 4"
電影 5	"Movie 5"
電影 6	"Movie 6"
電影 7	"Movie 7"
電影 8	"Movie 8"
切斷	"MovieOff"

3 退出電影選擇模式

按下 [MOVIE] 按鈕 1 秒鐘以上。
如果停止操作 10 秒鐘, 此時的電影被登錄, 並且自動關閉電影選擇模式。

切換顯示

切換顯示的資訊。

按下 [DISP] 按鈕。

每次按下按鈕，顯示按照以下切換。

調諧器音源

資訊	顯示
頻率	
電台名稱或者頻率	"SNPS"
形象符號	
時鐘	

CD 和外部光盤音源

資訊	顯示
音軌號碼 & 播放時間	
光盤名稱	"DNPS"
光盤標題	"D-Title"
音軌標題	"T-Title"
形象符號	
時鐘	

MP3/WMA 音源 (DPX-MP4070/DPX-MP4070B)

資訊	顯示
音軌號碼 & 播放時間	
檔案夾名稱	"Folder"
檔案名稱	"File"
歌曲標題 & 演員姓名	"Title"
歌曲集名稱 & 演員姓名	"Album"
形象符號	
時鐘	

磁帶音源

資訊	顯示
播放面 & 磁帶計數	
形象符號	
時鐘	

輔助輸入音源

資訊	顯示
輔助輸入名稱	
形象符號	
時鐘	

待機模式

資訊	顯示
形象符號&圖形	
時鐘&圖形	
時鐘	



- 在播放無光盤標題、音軌標題、歌曲標題、歌曲集名稱或者演員姓名的光盤時，如果選擇了光盤標題、音軌標題、歌曲標題 & 演員姓名、或者歌曲集名稱 & 演員姓名，將顯示音軌號碼和播放時間。

照明顏色選擇

設定顯示顏色。

1 進入照明顏色選擇模式

按下 [COL] 按鈕。
顯示 "Illumi"。

2 選擇照明顏色

按下 [COL] 按鈕。
每次按下按鈕，照明顏色即按照以下切換：

照明顏色	顯示
從 "藍色" 至 "薄荷色" 掃描。	"V.Color"
藍色	"Blue"
火星紅色	"Mars Red"
白色	"White"
淡紫色	"Lavender"
麝香葡萄色	"Muscat"
粉紅色	"Pink"
天藍色	"Sky Blue"
檸檬色	"Lime"
紫色	"Violet"
淺綠色	"Aqua"
橙色	"Orange"
薄荷色	"Mint"
用戶顏色	"RX/GX/BX"



· "用戶顏色" 可以呼出在 '用戶照明顏色設定' (第 50 頁) 中設定的顏色。

3 退出照明顏色選擇模式

按下 [COL] 按鈕 1 秒鐘以上。
如果停止操作 10 秒鐘，這時的照明顏色即被註冊，
照明顏色選擇模式自動關閉。

用戶照明顏色設定

使用 RGB 調整的照明顏色可以專門設定。

1 進入照明顏色選擇模式

按下 [COL] 按鈕。
顯示 "Illumi"。

2 選擇調整的顏色

按下 [◀◀] 或者 [▶▶] 按鈕。
每次按下按鈕，可以調整的顏色即按照以下切換：

調整顏色	顯示
紅色	"R" 閃爍
綠色	"G" 閃爍
藍色	"B" 閃爍

3 調整顏色

按下 [FM+] 或 [AM-] 按鈕。
每次按下按鈕，顏色的濃度即按照以下改變：

顏色的濃度	顯示
關閉	"X0"
淡	"X1"
⋮	⋮
濃	"X4"

4 退出照明顏色選擇模式

按下 [COL] 按鈕 1 秒鐘以上。
如果停止操作 10 秒鐘，這時的照明顏色即被決定，
照明顏色選擇模式自動關閉。

調節時鐘

1 選擇時鐘顯示

按下 [DISP] 按鈕。

2 進入時鐘調節模式

按下 [DISP] 按鈕 1 秒鐘以上。
⊙ 指示燈閃爍。

3 調節時間

按下 [FM+] 或者 [AM-] 按鈕。

調節分鐘

按下 [◀◀] 或者 [▶▶] 按鈕。

4 退出時鐘調節模式

按下 [DISP] 按鈕。

電台 / 光盤命名 (SNPS/DNPS)

對電台或者 CD 附加標題。

1 接收 / 播放需要附加名稱的電台 / 光盤



- 請參照 '切換顯示' (第 49 頁)，選擇 "DNPS" 或者 "SNPS" 顯示。如果不選擇 "DNPS" 或 "SNPS"，則無法對音源附加名稱。

2 進入名稱設置模式

按下 [NAME.S] 按鈕 2 秒鐘以上。
顯示 "Name Set"。

3 將光標移動到輸入字符的位置

按下 [◀◀] 或者 [▶▶] 按鈕。

4 選擇字符類型

按下 [▶▶] 按鈕。
每次按下按鈕，字符類型按照以下切換。

字符類型	顯示
大寫字母	"A"
小寫字母	"a"

5 選擇字符

按下 [FM+] 或者 [AM-] 按鈕。



- 可以使用帶數字按鈕的遙控器輸入字符。
例：如果輸入 "DANCE"。

字符	按鈕	按下的次數
"D"	[3]	1
"A"	[2]	1
"N"	[6]	2
"C"	[2]	3
"E"	[3]	2

6 重複操作步驟 3 至步驟 5，輸入名稱。

7 退出名稱設定模式

按下 [NAME.S] 按鈕。



- 如果操作停止 10 秒鐘，則當時的名稱被記憶，並且名稱設定模式關閉。
- 記憶體號碼
 - FM & AM：30 個電台
 - 內部 CD 播放機：10 片光盤
 - 外部 CD 換片機 / 播放機：根據 CD 換片機 / 播放機而有所不同。請參照 CD 換片機 / 播放機使用說明書。
- 使用與命名相同的操作方法可以更改電台 / CD 的名稱。

輔助輸入顯示設定

選擇當該裝置切換到內部輔助輸入音源時的顯示。

1 選擇輔助輸入音源

按下 [SRC] 按鈕。
選擇 "AUX" 顯示。

2 進入輔助輸入顯示設定模式

按下 [NAME.S] 按鈕 2 秒鐘以上。
顯示 "Name Set"。

3 選擇輔助輸入顯示

按下 [◀◀] 或者 [▶▶] 按鈕。
每次按下按鈕，即按照以下顯示切換。
"AUX"
"TV"
"VIDEO"
"GAME"
"PORTABLE"
"DVD"

4 退出輔助輸入顯示設定模式

按下 [NAME.S] 按鈕。



- 如果操作停止 10 秒鐘，則選擇當時的名稱，並且輔助輸入顯示設定模式關閉。
- 祇有當使用內置的輔助輸入或選購的 KCA-S210A 輔助輸入時，纔能夠設定輔助輸入顯示。
- 將本機的電池取出後，輔助輸入名稱將恢復到 "AUX"。

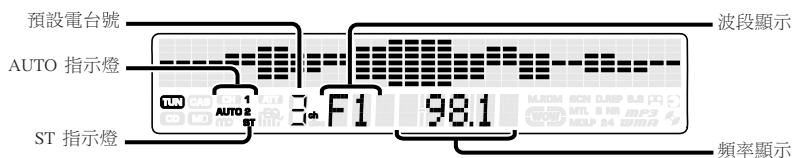
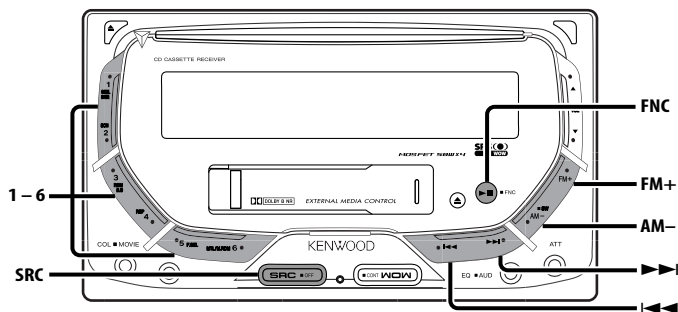

調諧

選擇電台。

1 選擇調諧器音源

按下 [SRC] 按鈕。
選擇 "TUNER" 顯示。

2 選擇波段

按下 [FM+] 或者 [AM-] 按鈕。
每次按下 [FM+] 按鈕，波段即在 FM1、FM2 和 FM3 之間切換。

3 上昇或者下降調諧波段

按下 [◀◀] 或者 [▶▶] 按鈕。



· 接收立體聲電台時，"ST" 指示燈點亮。

遙控器的功能

直接調諧

輸入頻率進行調諧。

1 選擇波段

按下 [FM] 或者 [AM] 按鈕。

2 進入直接調諧模式

按下遙控器上的 [DIRECT] 按鈕。
顯示 "- - -"。

3 輸入頻率

按下遙控器上的數字按鈕。
例：

所需頻率	按鈕
92.1 MHz (FM)	[9], [2], [1]
810 kHz (AM)	[8], [1], [0]

取消直接調諧

按下遙控器上的 [DIRECT] 按鈕。

電台預設記憶

向記憶體輸入電台。

1 選擇波段

按下 [FM+] 或者 [AM-] 按鈕。

2 選擇向記憶體輸入的頻率

按下 [◀◀] 或者 [▶▶] 按鈕。

3 將頻率輸入記憶體

在 [1] — [6] 中按下需要的按鈕 2 秒鐘以上。

預設號碼顯示閃爍 1 次。

在每個波段上，[1] — [6] 按鈕分別可以記憶 1 個電台。

自動記憶輸入

將接收良好的電台自動輸入記憶體。

1 選擇自動記憶輸入的波段

按下 [FM+] 或者 [AM-] 按鈕。

2 進入選單模式

按下 [FNC] 按鈕 1 秒鐘以上。

顯示 "Function"。

3 選擇自動記憶輸入模式

按下 [FM+] 或者 [AM-] 按鈕。

選擇 "A-Memory" 顯示。

4 開啟自動記憶輸入

按下 [◀◀] 或者 [▶▶] 按鈕 2 秒鐘以上。

當向記憶體輸入了可以接收的 6 個電台時，自動記憶輸入關閉。

預設調諧

呼出記憶體中的電台。

1 選擇波段

按下 [FM+] 或者 [AM-] 按鈕。

2 呼出電台

在 [1] — [6] 中按下需要的按鈕。

頻率間距設定

改變調諧頻率間距。初始設定為 FM 波段 50 kHz，AM 波段 9 kHz。

1 切斷電源

按下 [SRC] 按鈕 1 秒鐘以上。

2 切換頻率間距

在按下 [1] 和 [5] 按鈕的同時，按下 [SRC] 按鈕。

頻率間隔改變到 FM 波段 200 kHz 和 AM 波段 10 kHz。



- 重複相同的操作，恢復到初始設定。
- 切換頻率間距時，在記憶體中的頻率被刪除。

錄音座特性

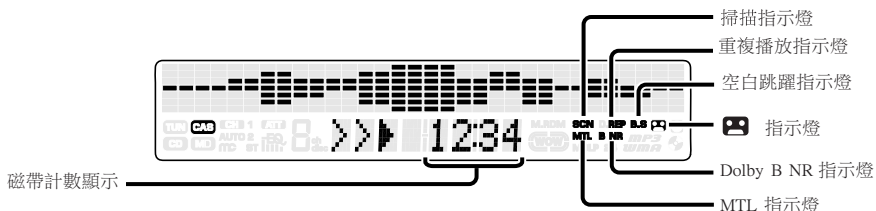
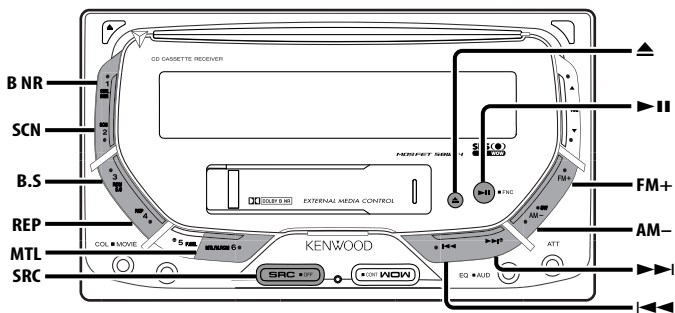

播放磁帶

當插入磁帶時

- 按下 [SRC] 按鈕。
- 選擇 "TAPE" 顯示。

2 插入磁帶。



- 插入磁帶時，指示燈點亮。

需要播放相反一側時

- 同時按下 [▶||] 按鈕。

彈出磁帶

- 按下 [▲] 按鈕。

快進和快退

快進

- 按下 [FM+] 按鈕。
- 按下 [▶||] 按鈕時釋放。

快退

- 按下 [AM-] 按鈕。
- 按下 [▶||] 按鈕時釋放。

Dolby B NR

按下 [B NR] 按鈕。

每次按下按鈕，Dolby B NR 切換成為接通或者切斷。

接通時，"B NR On" 指示燈點亮。

選擇磁帶型式

按下 [MTL] 按鈕。

每次按下按鈕，磁帶型式按照以下切換。

磁帶型式	顯示
CrO ₂ (Type II) , FeCr (Type III) , "MTL On"	
金屬 (Type IV)	
普通 (Type I)	"MTL Off"

DPSS (Direct Program Search System)

顯示跳越的歌曲，並且快進或者快退。

跳越後面的歌曲

按下 [▶▶1] 按鈕。

每次按下按鈕，跳越的歌曲號碼增加。

跳越至前面的歌曲

按下 [1◀◀] 按鈕。

每次按下按鈕，跳越的歌曲號碼增加。

取消 DPSS

按下 [▶||] 按鈕。



- 在歌曲開始的前 5 秒鐘，有時可能將前一首歌曲作為當前的歌曲。
- 最多可以跳越 9 首歌曲。

遙控器的 DPSS

使用遙控器的控制號碼按鈕，指定需要跳越的歌曲。

1 指定跳越的歌曲

按下遙控器上的號碼按鈕。

2 跳越後面的歌曲

按下 [▶▶1] 按鈕。

跳越至前面的歌曲

按下 [1◀◀] 按鈕。

取消 DPSS

按下 [▶||] 按鈕。



- 在歌曲開始的前 5 秒鐘，有時可能將前一首歌曲作為當前的歌曲。
- 最多可以跳越 9 首歌曲。

空白跳越

當未錄音的部分持續 10 秒鐘以上時，自動快進。

按下 [B.S] 按鈕。

每次按下按鈕，空白跳越切換成為接通或者切斷。接通時，顯示 "B.S On"。

索引掃描

播放正在欣賞的磁帶中每首歌曲的開頭部分，尋找需要欣賞的歌曲。

1 開始索引掃描

按下 [SCN] 按鈕。

顯示 "IDX SCAN"。

2 當播放需要欣賞的歌曲時鬆開

按下 [SCN] 按鈕。

音樂反復

反復播放當前的歌曲。

按下 [REP] 按鈕。

每次按下按鈕，音樂反復切換成為接通或者切斷。接通時，顯示 "Repeat"。

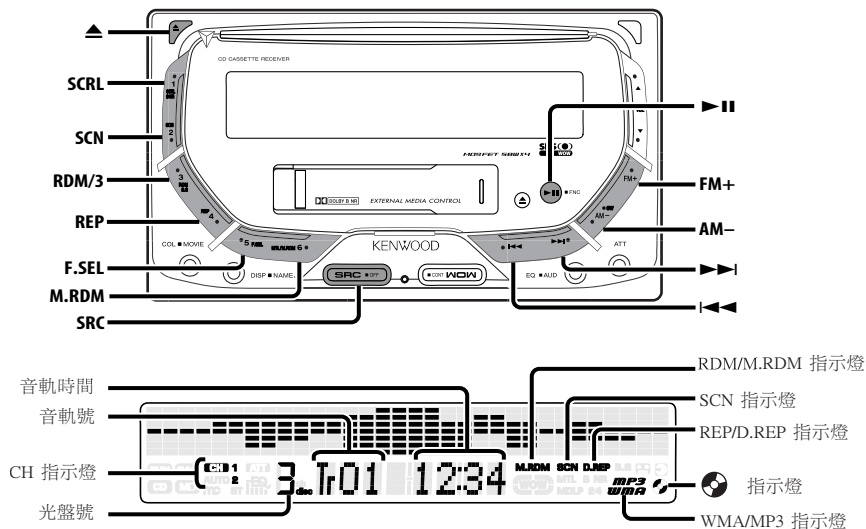

播放 CD 和 MP3/WMA

插入 CD 時

按下 [SRC] 按鈕。
選擇 "CD" 顯示。



- 插入 CD 時， 指示燈點亮。
- 可以播放 MP3/WMA 的機型如下所示。
KDC-MP4070/KDC-MP4070B
- 播放 MP3 時，"MP3" 指示燈點亮。
- 播放 WMA 時，"WMA" 指示燈點亮。

暫停和播放

按下 [▶||] 按鈕。
每次按下按鈕，切換成為暫停或者播放。

彈出 CD

按下 [▲] 按鈕。



- 不得利用適當配器使用 8cm (3 英寸) CD。利用適配器將 8cm CD 插入本機可能造成損壞。



- 本機可以播放的 MP3/WMA 媒體為 CD-ROM、CD-R 和 CD-RW。
媒體的格式必須是 ISO 9660 Level 1、Level 2、Joliet 或者 Romeo。有關記錄 MP3/WMA 資料的方法和應遵守的注意事項，請參照 '關於播放 MP3/WMA 的注意事項' (第 42 頁)。
在製作 MP3/WMA 媒體之前，請閱讀該部分的内容。

播放外部光盤

播放放置在與本機連接的可選附件光盤播放機中的光盤。

按下 [SRC] 按鈕。
選擇所需光盤播放機的顯示。
顯示例：

顯示	光盤播放機
"CD CH"	CD 換片機
"MD CH"	MD 換片機

暫停和播放

按下 [▶||] 按鈕。

每次按下按鈕， 切換成為暫停或者播放。



- 10 光盤顯示為 “0”。
- 根據外接的光盤播放機， 可使用的功能和可顯示的資訊有所不同。

快進和快退

快進

按住 [▶▶] 按鈕。

鬆開手指， 在該處播放光盤。

快退

按住 [◀◀] 按鈕。

鬆開手指， 在該處播放光盤。

音軌 / 檔案搜索

在光盤或者 MP3/WMA 檔案夾中選擇歌曲。

按下 [◀◀] 或者 [▶▶] 按鈕。

光盤換片機 / MP3/WMA 的功能 光盤搜索 / 檔案夾搜索

選擇放入光盤換片機的光盤或者在 MP3/WMA 媒體中記錄的檔案夾。

按下 [AM-] 或者 [FM+] 按鈕。

遙控器的功能

直接音軌 / 檔案搜索

輸入音軌 / 檔案號碼， 進行音軌 / 檔案搜索。

1 輸入音軌 / 檔案號碼

按下遙控器上的號碼按鈕。

2 進行音軌 / 檔案搜索

按下 [◀◀] 或者 [▶▶] 按鈕。

取消直接音軌 / 檔案搜索

按下 [▶||] 按鈕。

帶遙控器的光盤換片機的功能

直接光盤搜索

輸入光盤號碼， 進行光盤搜索。

1 輸入光盤號碼

按下遙控器上的號碼按鈕。

2 進行光盤搜索

按下 [DISC+] 或者 [DISC-] 按鈕。

取消直接光盤搜索

按下 [▶||] 按鈕。



- 選擇光盤 10 時輸入 “0”。

音軌 / 檔案 / 光盤 / 檔案夾反復

重複播放您所欣賞的光盤換片機或者 MP3/WMA 檔案夾中的歌曲、光盤。

按下 [REP] 按鈕。

每次按下按鈕， 反復播放按照以下切換。

CD 和外部光盤音源

反復播放	顯示
音軌反復	"Repeat"
光盤反復 (在光盤換片機中)	"D-Repeat"
切斷	

MP3/WMA 音源

反復播放	顯示
檔案反復	"File REP"
檔案夾反復	"Fold.REP"
切斷	

掃描播放

播放您所欣賞的光盤或者 MP3/WMA 檔案夾中各首歌曲的最初部分，搜索您需要的歌曲。

1 開始掃描播放

按下 [SCN] 按鈕。
顯示 "Scan"。

2 當播放需要的歌曲時鬆開

按下 [SCN] 按鈕。

隨機播放

按照隨機的順序，播放光盤或者 MP3/WMA 檔案夾中的所有歌曲。

按下 [RDM] 按鈕。
每次按下按鈕，隨機播放切換成為接通或者切斷。
接通時，顯示 "Random"。



- 按下 [▶▶] 按鈕時，開始下一首歌曲選擇。

光盤換片機的功能

換片機隨機播放

按照隨機的順序，播放光盤換片機中所有光盤的歌曲。

按下 [M.RDM] 按鈕。
每次按下按鈕，換片機隨機播放切換成為接通或者切斷。
接通時，顯示 "M-Random"。



- 按下 [▶▶] 按鈕時，開始下一首歌曲選擇。

DPX-MP4070/DPX-MP4070B 的功能
MP3/WMA 的功能

檔案夾選擇

盡快選擇您所欣賞的檔案夾。

1 進入檔案夾選擇模式

按下 [F.SEL] 按鈕。
在選擇模式狀態下，檔案夾資訊顯示如下。

檔案夾名稱顯示

顯示當前的檔案夾名稱。



2 選擇檔案夾等級

按下 [FM+] 或者 [AM-] 按鈕。
使用 [FM+] 按鈕可向下移動 1 級，使用 [AM-] 按鈕可向上移動 1 級。

在相同等級選擇檔案夾

按下 [◀◀] 或者 [▶▶] 按鈕。
使用 [◀◀] 可移動到前一個檔案夾，使用 [▶▶] 按鈕可移動到下一個檔案夾。

返回最高級

按下 [3] 按鈕。

3 決定播放的檔案夾

按下 [▶||] 按鈕。
檔案夾選擇模式解除，播放從播放的檔案夾中的 MP3/WMA。



- 在檔案夾選擇模式中移動到其他檔案夾的方法與在檔案夾搜索模式中的方法不同。
有關詳細內容，請參照 '關於播放 MP3/WMA 的注意事項' (第 42 頁)。

取消檔案夾選擇模式

按下 [F.SEL] 按鈕。

文本 / 標題滾動

滾動顯示的 CD 文本、MP3/WMA 文本或者 MD 標題。

按下 [SCRL] 按鈕。

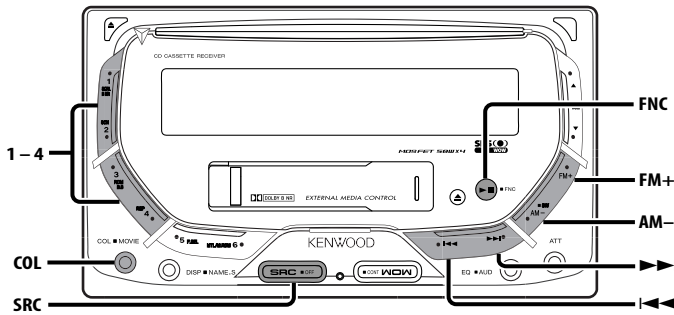

功能設定

設定在操作中發出的提示音等功能。
以下說明功能設定的基本操作方法。有關功能項目和設定內容的參考，將在本操作說明之後介紹。

1 進入功能設定模式

按下 [FNC] 按鈕 1 秒鐘以上。
顯示 "Function"。

2 選擇功能設定項目

按下 [FM+] 或 [AM-] 按鈕。
例：如果需要設定提示音，請選擇 "BEEP" 顯示。

3 設定功能設定項目

按下 [◀◀] 或 [▶▶] 按鈕。
例：當選擇了 "BEEP" 時，每次按下按鈕，即切換成為 "BEEP On" 或者 "BEEP Off"。如設定選單 1。
可以返回到步驟 2 繼續進行，設定其他項目。

4 退出功能設定模式

按下 [FNC] 按鈕。



- 當隨後其他適用於上述基本操作方法的項目顯示時，即進入該設定內容表。（通常在表中的最上層設定為初始設定。）
同時，對於不適用的說明依次進入。

功能設定

待機模式

照明顏色模式

設定所需顯示的照明顏色模式。

顯示	設定
"COL Sync"	在調節音量時和衰減器接通時，顯示從一種顏色改變到另外一種顏色。
"COL Fix"	固定顏色設定。

待機模式

對比度調節

調節顯示的對比度。

顯示和設定
"CONT 1"
⋮
"CONT 6" (初始設定)
⋮
"CONT 11"

按鍵音調

設定操作核對音 (提示音) 的接通 / 切斷。

顯示	設定
"BEEP On"	可以聽到提示音。
"BEEP Off"	取消提示音。

待機模式

切換預輸出

在後側和低音揚聲器之間切換預輸出。(低音揚聲器時，輸出無衰減控制效果的輸出。)

顯示	設定
"SWPRE R"	後側預輸出。
"SWPRE SW"	低音揚聲器預輸出。

待機模式

開機演示

設定接通電源時的演示。

顯示	設定
"Open On"	電源接通時進行演示。
"Open Off"	電源接通時不進行演示。

待機模式

均衡器模式

設定調整均衡器類型的方法。

顯示	設定
"EQ EASY"	均衡器類型的效果可以分 3 級進行調整。
"EQ PRO"	均衡器類型可以按照低音，中音和高音調整。

待機模式

保安代碼

因為從汽車上取下時需要保安代碼的許可操作，使用保安代碼對本機進行特殊設定將有助於防盜。



- 當保安代碼功能開啟時，代碼無法更改，同時本功能也無法解除。
注意，保安代碼可以設定為您所選擇的 4 位數字。

1 選擇安全編碼模式

按下 [FM+] 或 [AM-] 按鈕。
選擇 "CODESTBY" 顯示。

2 進入安全編碼模式

按下 [COL] 按鈕 2 秒鐘以上。
顯示 "WRITE"，並且顯示 "CODE ****"。

3 輸入保安代碼

按下 [1] - [4] 按鈕。
例：如果保安代碼為 "3510"。

步驟	按鈕	按下的次數	顯示
1	[1]	4	"3"
2	[2]	6	"5"
3	[3]	2	"1"
4	[4]	1	"0"

4 確認保安代碼

按下 [COL] 按鈕。
顯示 "WRITE"，並且顯示 "I CODE ****"。

5 進行步驟 3 至步驟 4 的操作，重新輸入保安代碼。

保安代碼功能開啟。



- 如果輸入與步驟 3 不同的代碼，請從步驟 3 重新操作。

當從電池電源拆下時，按下復位按鈕

1 接通電源。

2 進行步驟 3 至步驟 4 的操作，輸入保安代碼。 顯示 "CODE OK!"。 本機可以使用。

待機模式

導航靜音

在導航語音導向時對音響靜音。

顯示	設定
"NavM Off"	音響不靜音
"NavM On"	音響靜音

待機模式

電話消音

可以設定當電話打入時對音響靜音。

顯示	設定
"TelM Off"	音響不靜音
"TelM On"	音響靜音

待機模式

內置輔助輸入設定

設定內置輔助輸入功能。

顯示	設定
"AUX Off"	選擇音源時不出現輔助輸入。
"AUX On"	選擇音源時出現輔助輸入。

待機模式

內置放大器消音設定

切換內置放大器消音控制的接通和切斷。接通該控制可提高預輸出音質。

顯示	設定
"AmpM Off"	開啟內置放大器。
"AmpM On"	關閉內置放大器。

功能設定

防盜警告燈

當關閉 ACC 後，本機上的紅色指示燈將發出閃爍，對盜賊發出警告。

顯示	設定
"S.I Off"	LED 切斷。
"S.I On"	LED 閃爍。

DPX-MP4070/DPX-MP4070B 的功能
待機模式

CD 讀取設定

當在播放特殊格式的 CD 時，可以使用本設定進行強制播放。

顯示	設定
"CD READ 1"	播放 CD 以及 MP3/WMA。
"CD READ 2"	強制播放 CD。



- 如果設定為 "CD READ 2"，則無法播放 MP3/WMA。
即使使用 "CD READ 2" 模式，某些音樂 CD 也無法播放。

調諧器模式 調諧模式

設定調諧模式。

調諧模式	顯示	操作
自動搜索	"Auto 1"	自動搜索電台。
預設電台搜索	"Auto 2"	按照預設在記憶體中的電台順序搜索。
手動	"Manual"	通常的手動調諧控制。

FM 接收

單聲道接收

當立體聲廣播作為單聲道接收時，可以減少噪音。

顯示	設定
"MONO Off"	單聲道接收切斷。
"MONO On"	單聲道接收接通。

調諧器模式

自動記憶輸入

有關操作方法，請參照 '自動記憶輸入' (第 53 頁)。

CD/MP3/WMA 和外部光盤音源

文本滾動

設定顯示的文本滾動。

顯示	設定
"SCL Auto"	重複滾動。
"SCL Manu"	當顯示更換時滾動。



- 文本滾動如下所示。
 - CD 文本
 - 檔案夾名稱 / 檔案名稱 / 歌曲標題 / 音源姓名 / 歌曲集名稱
 - MD 標題

遙控器的基本操作

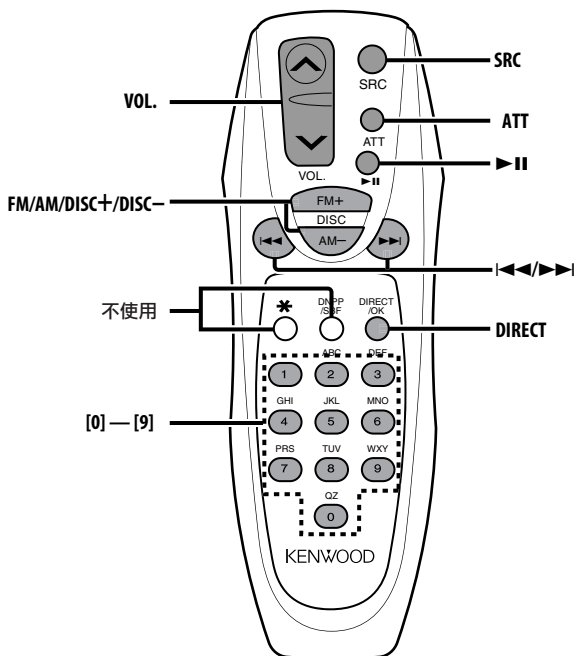

安裝和更換電池

使用兩節 "AA" 電池。
按圖示按住蓋使之滑動。
按照電池盒內的圖示，對准正極和負極插入電池。

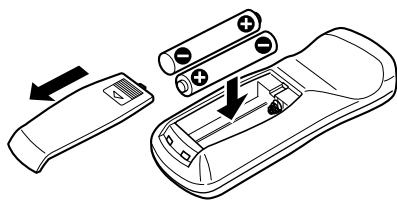

▲ 警告

· 將未使用的電池遠離兒童保存。如果萬一吞咽了電池，應立即與醫生聯繫。



· 不得將遙控器放在諸如儀錶板上側等較熱的位置。

基本操作

[VOL.] 按鈕

調節音量。

[SRC] 按鈕

每次按下按鈕，音源進行切換。
有關音源的切換順序，請參照 '選擇音源' (第 45 頁)。

[ATT] 按鈕

快速降低音量。
再次按下時，恢復到前一等級。

遙控器的基本操作

調諧器音源

[FM]/ [AM] 按鈕

選擇波段。

每次按下 [FM] 按鈕，波段即在 FM1、FM2 和 FM3 之間切換。

[◀◀]/ [▶▶] 按鈕

向上或者向下調諧波段。

[0] - [9] 按鈕

按下按鈕 [1] - [6] 呼出預設電台。

[DIRECT] 按鈕

進入或者取消 '直接調諧' (第 52 頁) 模式。

磁帶音源

[◀◀]/ [▶▶] 按鈕

進行 'DPSS (Direct Program Search System)' (第 55 頁)。

[▶||] 按鈕

播放磁帶的另外一面。

[FM] 按鈕

磁帶快進。

按下 [▶||] 按鈕時釋放。

[AM] 按鈕

磁帶快退。

按下 [▶||] 按鈕時釋放。

[0] - [9] 按鈕

使用 '遙控器的 DPSS' (第 55 頁) 輸入歌曲的號碼。

光盤音源

[◀◀]/ [▶▶] 按鈕

執行音軌的前進和後退。

[DISC+]/ [DISC-] 按鈕

執行光盤的前進和後退。

[▶||] 按鈕

每次按下按鈕，歌曲暫停或者播放。

[0] - [9] 按鈕

在 '直接音軌 / 檔案搜索' (第 57 頁) 和 '直接光盤搜索' (第 57 頁) 時，輸入音軌 / 光盤號碼。

附件

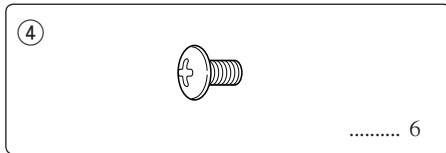
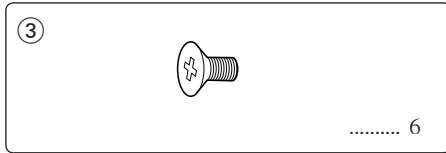
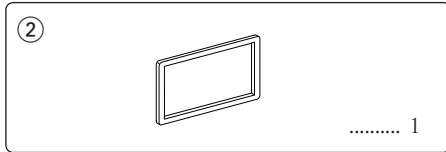
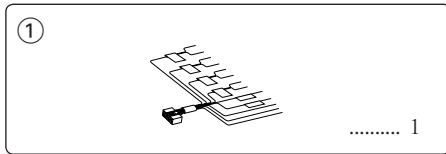

安裝程序

1. 為了防止短路事故，請拔下點火開關鑰匙，取下蓄電池的 ⊖ 極端子。
2. 連接各裝置的輸入和輸出導線。
3. 連接電線束的揚聲器導線。
4. 按照接地導線、蓄電池導線和點火導線的順序連接電線束。
5. 將電線束的連接器連接到裝置上。
6. 將裝置安裝到汽車中。
7. 連接步驟 1 所卸下的蓄電池 ⊖ 極端子。
8. 按下復位按鈕。

▲ 警告

點火導線（紅色）、蓄電池導線（黃色）如果接觸汽車的底盤（接地），會引起短路，導致火災，因此請連接通過汽車保險絲盒的電源。



- 如果汽車的點火沒有 ACC 位置時，請以點火開關鑰匙將點火導線連接在可 ON/OFF 的電源上。將點火導線連接到與蓄電池導線同時供給一般電壓的電源時，蓄電池將會出現過負荷現象。
- 儀表板有蓋子時，請認真安裝，使擋板關閉操作時不要碰撞蓋子。
- 保險絲燒斷時，應檢查導線等有無短路，然後更換規定容量相同的保險絲。
- 部分光盤換片機需要連接用軟線。另外，為了防止短路事故，請不要拆卸附在未連接的導線和端子上的外罩。
- 請將揚聲器導線分別連接相應的揚聲器端子上。共用揚聲器負極導線、或接地導線接觸汽車金屬部位等，都有可造成裝置的故障。
- 系統僅連接兩個揚聲器時，請切實將兩極的連接器都僅連接在前置輸出或後置輸出的其中一面。請不要採取將揚聲器的 ⊕ 連接器連接前前置輸出、將 ⊖ 連接器連接後置輸出那樣的方式。
- 安裝結束後，請確認汽車制動器燈、方向指示燈和刮水器等是否正正常動作。
- 本機安裝角度為 30 度以下為宜。

連接

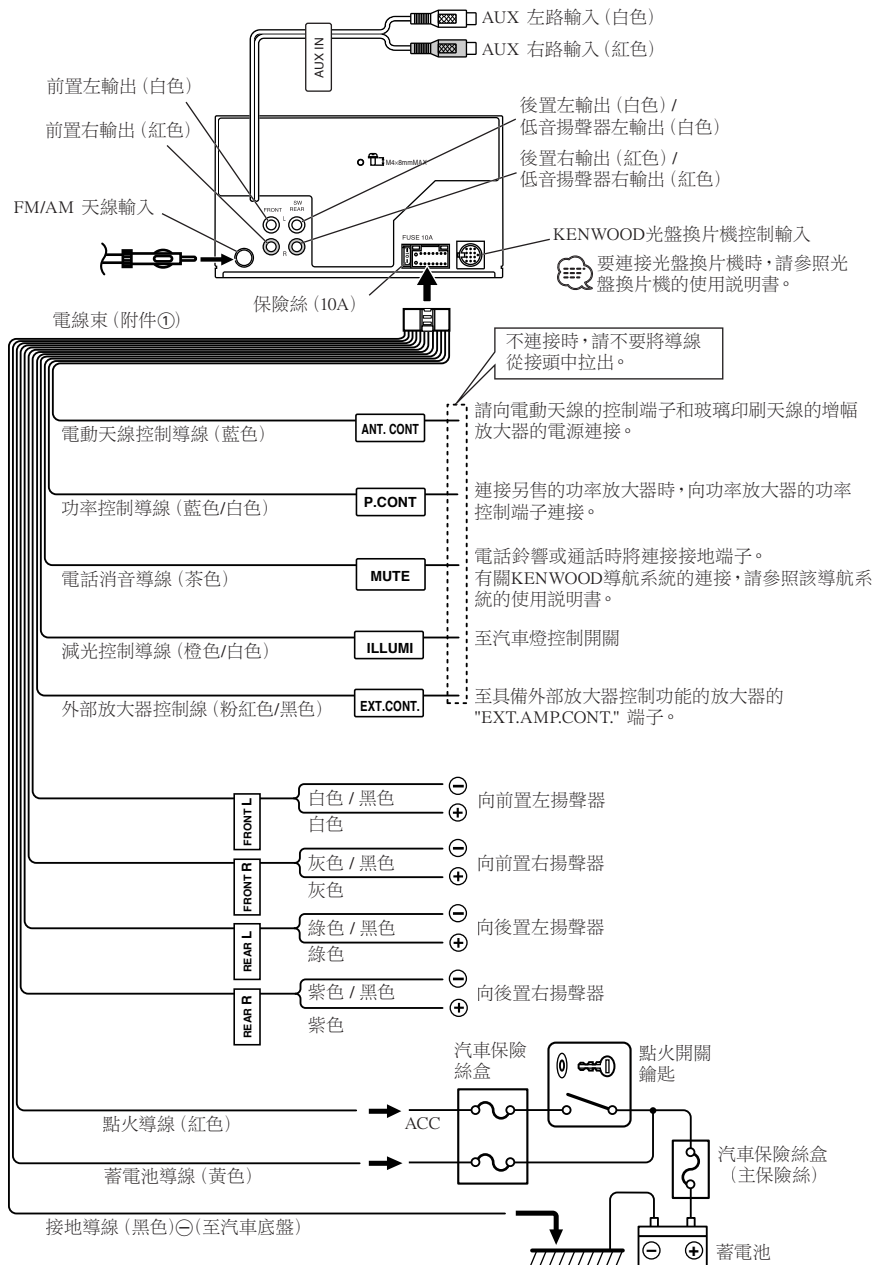

安裝



在安裝之前，應該檢查 CD 的操作，將本機放置水平位置，操作 CD 的裝入 / 退出。

安裝

使用附件螺絲 (M5×6mm, M5×7mm) 固定在車托架上。根據車型，車托架的安裝孔將有所不同。

當配線套件中包括接地線時 (另行出售)，使用位於裝置後板上的固定螺絲固定。

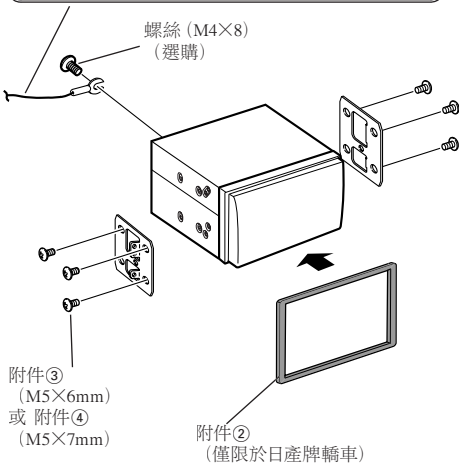

- 安裝時請務必使用所附的螺絲。使用附件以外的螺絲，可能會造成本裝置的故障。
- 請勿使用緊固力過強的電動螺絲刀等，以免底盤破損。

故障檢修

有時被認為是故障的現象，其實是因微小的操作或配線失誤而造成。在要求維修之前，請參照下表稍事檢查為盼。

共同

? 電源不通。

- ✓ 保險絲燒斷。
 - ☞ 確認導線等有無短路之後，更換規定容量相同的保險絲。
- ✓ 揚聲器導線與汽車底盤等接觸。
 - ☞ 正確連接導線、或對揚聲器導線妥善絕緣，然後按下復位按鈕。

? 有一種音源無法切換。

- ✓ 沒有插入媒體。
 - ☞ 設置您希望欣賞的媒體。如果本機中沒有媒體，則無法切換到各個音源。
- ✓ 沒有連接換片機。
 - ☞ 連接換片機。如果換片機沒有與本機的輸入端子連接，則無法切換到外部光盤音源。

? 點火開關置於 OFF 時，存儲內容消失。

- ✓ 沒有正確連接蓄電池導線及點火導線。
 - ☞ 參照 '連接'，正確連接。

? TEL 消音功能無效。

- ✓ 沒有正確連接 TEL 消音導線。
 - ☞ 參照 '連接'，正確連接。
- ✓ '電話消音' (第 61 頁) 接通。
 - ☞ 設定為切斷。

? 未連接 TEL 消音導線，TEL 消音功能卻有。

- ✓ TEL 消音導線接觸汽車的金屬部位。
 - ☞ 將 TEL 消音導線與汽車金屬部位分開。

? 無聲或小聲。

- ✓ 音量控制器或者平衡調節設定在一端。
 - ☞ 將音量控制器或者平衡調節設定在中央位置。
- ✓ 輸入 / 輸出導線或電線束沒有正確連接。
 - ☞ 正確連接輸入 / 輸出導線或者電線束。參照 '連接'，正確進行連接。
- ✓ 卡帶有問題。
 - ☞ 如使用其他卡帶而無異常，則是原使用卡帶的問題。
- ✓ 音量偏置值過低。
 - ☞ 請參照 '音響控制' (第 46 頁) 部分的內容，提高音量偏置。
- ✓ '內置放大器消音設定' (第 61 頁) 接通。
 - ☞ 設定為切斷。

? 音質差 (失真)。

- ✓ 揚聲器導線被汽車兩側的螺絲壓住。
 - ☞ 檢查揚聲器導線。
- ✓ 磁頭髒污。
 - ☞ 清潔磁頭。
- ✓ 揚聲器導線被共用。
 - ☞ 將揚聲器輸出端子分別連接在各揚聲器端子上。

? 無觸摸音。

- ✓ 使用了預輸出插孔。
 - ☞ 無法從預輸出插孔輸出觸摸音。

? 調光功能無效。

- ✓ 沒有正確連接調光器導線。
 - ☞ 檢查調光器導線。

調諧器音源

? 收音機接收品質差。

- ✓ 沒有伸展汽車天線。

☞ 伸展天線。

- ✓ 沒有連接天線控制導線。

☞ 參照 '連接'，正確連接。

? 使用直接調諧 (Direct Access Tuning) 功能無法輸入所需頻率。

- ✓ 輸入了無法接收的電台。

☞ 輸入可以接收的電台。

- ✓ 您試圖以 0.01 MHz 的單位輸入頻率。

☞ 在 FM 波段可以指定的單位為 0.1 MHz。

磁帶音源

? 無法取出磁帶。

- ✓ 由於切斷汽車 ACC 開關的時間已經超過了 10 分鐘。

☞ 磁帶祇能在切斷汽車 ACC 開關後的 10 分鐘之內取出。如果超過了 10 分鐘，請再次接通 ACC 開關，然後按下彈出按鈕。

? DPSS、磁帶前進和音樂反覆功能的工作不正常。

- ✓ 樂曲之間的間隔過小，無法被識別。

☞ 樂曲之間至少應間隔 4 秒鐘。

- ✓ 樂曲之間的噪音過多，無法被識別。

☞ 減少樂曲之間的噪音。

? 空白跳越無法工作。

- ✓ 由於噪音過大，無法識別未錄音部分。

☞ 減少樂曲之間的噪音。

? 空白跳越功能在錄音的部分動作。

- ✓ 由於錄音電平過低，因此被識別為未錄音部分。

☞ 切斷空白跳越功能。

? '音樂反覆' (第 55 頁) 被強行解除。

- ✓ 進行了切斷電源以及音源選擇等操作。

☞ 進行了切斷電源以及音源選擇等操作後，音樂反覆將被強行解除。

光盤音源

? 顯示 'AUX EXT'，但無法進入外部光盤控制模式。

- ✓ 連接了不兼容的換片機。

☞ 請使用在 '安全注意事項' 的 '關於與本機連接的 CD 播放機 / 光盤換片機' (第 40 頁) 訊息部分說明的光盤換片機。

? 不播放指定光盤，而播放其他光盤。

- ✓ 指定光盤異常髒污。

☞ 請進行光盤清理。

- ✓ 指定光盤號與光盤的放入位置不同。

☞ 排出光盤盒，確認指定光盤號。

- ✓ 光盤有較大損傷。

☞ 請使用其他光盤。

? 光盤裝入後立即退出。

- ✓ 光盤過於髒污。

☞ 參照 '關於 CD' (第 44 頁) 的清潔 CD 部分的内容，對 CD 進行清潔。

? 無法取出光盤。

- ✓ 由於切斷汽車 ACC 開關的時間已經超過了 10 分鐘。

☞ 光盤祇能在切斷汽車 ACC 開關後的 10 分鐘之內取出。如果超過了 10 分鐘，請再次接通 ACC 開關，然後按下彈出按鈕。

? 無法放入光盤。

- ✓ 已經放入了其他光盤。

☞ 按下 [▲] 按鈕，取出光盤。

? 無法完成直接搜索。

- ✓ 其他功能接通。

☞ 將隨機播放或者其他功能切斷。

? 音軌搜索功能無法工作。

- ✓ 關於光盤 / 檔案夾的第一首或者最後一首樂曲。

☞ 對於各光盤 / 檔案夾，無法在反方向進行第一首樂曲的音軌搜索，並且無法在正方向進行最後一首樂曲的音軌搜索。

MP3/WMA 音源

? 無法播放 MP3/WMA。

- ✓ 媒體擦傷或者骯髒。

☞ 參照「關於 CD」（第 44 頁）的清潔 CD 部分的內容，對媒體進行清潔。

? 播放 MP3/WMA 時發生跑音。

- ✓ 媒體擦傷或者骯髒。

☞ 參照「關於 CD」（第 44 頁）的清潔 CD 部分的內容，對媒體進行清潔。

- ✓ 錄音條件不良。

☞ 重新錄音，或者使用其他媒體。

? MP3/WMA 音軌時間無法正確顯示。

- ✓ ---







☞ 根據 MP3/WMA 的錄音條件，有時無法正常顯示。

發生了下述情況時，請與就近的服務中心聯繫：

即使連接了換片機，但換片模式無法接通，並且在換片機模式狀態下顯示 "AUX EXT"。

下列資訊表示系統的狀態。

EJECT:	光盤盒未放入換片機內。光盤盒未完全放入。 ☞ 請將光盤盒切實放入。 本機中沒有 CD。 ☞ 放入 CD。
No Disc:	光盤盒沒有光盤。 ☞ 請將光盤放入光盤盒內。
Error 04:	光盤過於髒污。光盤異常髒污。光盤裝入方向不對（反面）。光盤上擦傷多。 ☞ 將光盤弄乾淨，正確裝入。
Error 05:	光盤裝入方向不對（反面）。 ☞ 正確裝入光盤。
Blank:	MD 無錄音內容。
No Track:	MD 上雖無存儲音軌內容，但有光盤名。
Error 77:	因故不能正常運轉。 ☞ 按下本機的復位按鈕。如 "Error 77" 顯示仍不消失時，請與附近的服務中心洽談。
Error 99:	光盤盒發生了故障。或者本機由於某種原因發生了故障。 ☞ 檢查光盤盒。然後按本機的復位按鈕。如 "Error 99" 顯示仍不消失時，請與附近的服務中心洽談。

Hold:	由於光盤自動換片機內部溫度達 60°C 以上，保護線路開始運轉。  降低光盤自動換片機安裝處的溫度。溫度下降後，光盤自動換片機即開始播放。
No Name:	在播放沒有預設光盤名稱的 CD 時，試圖顯示 DNPS。
Load:	CD 換片機更換光盤時。
Reading:	本機正在讀取光盤上的資料。
 (閃爍):	CD 播放部分沒有正常運行。  重新插入 CD。如果 CD 無法彈出、或者即使正確地重新插入 CD 也依然閃爍，請切斷電源，與附近的服務中心洽談。
 (閃爍):	磁帶播放部分沒有正常運行。  重新插入磁帶。如果磁帶無法彈出、或者即使正確地重新插入磁帶也依然閃爍，請切斷電源，與附近的服務中心洽談。
N/A File:	播放的 MP3/WMA 格式本機無法使用。  ----
Protect:	播放了防止複製的檔案。  ----

規格

規格可能會變更，恕不另行通知。

調頻調諧器部

頻率範圍

50 kHz 間隔：87.5 MHz — 108.0 MHz
200 kHz 間隔：87.9 MHz — 107.9 MHz

可用靈敏度 (S/N = 30dB)
：9.3dBf (0.8 μ V/75 Ω)

靜噪靈敏度 (S/N = 50dB)
：15.2dBf (1.6 μ V/75 Ω)

頻率響應 (\pm 3.0 dB)
：30 Hz — 15 kHz

信噪比 (單聲道)
：70 dB

選擇性 (\pm 400 kHz)
： \geq 80 dB

立體聲分隔度 (1 kHz)
：30 dB

調幅調諧器部

頻率範圍

9 kHz 間隔：531 kHz — 1611 kHz
10 kHz 間隔：530 kHz — 1700 kHz

可用靈敏度 (S/N = 20dB)
：28 dB μ (25 μ V)

卡式錄音座部

磁帶速度

：4.76 cm / 秒

抖晃度 (WRMS)
：0.1 %

頻率響應 (70 μ S)
：40 Hz — 20 kHz (\pm 3 dB)

分隔度 (1 kHz)
：35 dB

信噪比
杜比NR OFF：50 dB
杜比B NR ON：60 dB

CD 播放機部

激光二極管

：GaAlAs

數字濾波器 (數/模)
：8倍取樣

數/模轉換器
：1 Bit

心軸速度
：500 — 200 rpm (CLV)

抖晃度
：無法測量極限

頻率響應 (\pm 1 dB)
：10 Hz — 20 kHz

總諧波失真 (1 kHz)
：0.01 %

信噪比 (1 kHz)
：100 dB

動態範圍
：93 dB

通道分離
：85 dB

MP3 解碼 (KDC-MP-4070/KDC-MP4070B)
：MPEG-1/2 Audio Layer-3 標準

WMA 解碼 (KDC-MP-4070/KDC-MP4070B)
：Windows Media Audio 標準

音頻部

最大輸出功率

：50 W \times 4

全帶寬功率 (THD 1 %以下)
：22 W \times 4

預輸出電模平/負載
：1800 mV/10 k Ω

預輸出阻抗
： \leq 600 Ω

輔助輸入

頻率響應 (\pm 1 dB)

：20 Hz — 20 kHz

最大輸入電壓

：1200 mV

輸入阻抗

：100 k Ω

共同

工作電壓 (允許11-16 V)

：14.4 V

電流消耗

：10 A

安裝尺寸 (寬 \times 高 \times 深)

：178 \times 100 \times 155 mm

重量

：2.3 kg

안전상의 주의	75
경고 주의 주	
주	77
카세트 테이프	77
MP3/WMA 재생의 주의점	78
CD 에 관해서	80
일반 기능	81
전원 소스의 선택 볼륨 소음기 오디오 컨트롤 서브 우퍼 출력 TEL 뮤트 SRS WOW 선택 SRS WOW 컨트롤 이퀄라이저 컨트롤 EASY 에서 이퀄라이저 타입의 변경 PRO 에서 이퀄라이저 타입의 변경 이퀄라이저 타입 변경의 메모리 사진 설정 영화 선택 디스플레이의 변환 일류미네이션 컬러 선택 이용자 일류미네이션 컬러 설정 시간 조정 방송국 / 디스크의 이름 붙이기 (SNPS / DNPS) 보조입력원 설정	
튜너 기능	88
튜닝 다이렉트 액세스 튜닝 방송국 사진 설정 메모리 자동 메모리 등록 사진 설정 튜닝 주파수 스텝 설정	
카세트 플레이어 기능	90
카세트 테이프의 재생 빨리 감기와 되감기 돌비 B NR 테이프 타입의 선택 DPSS (다이렉트 프로그램 검색 시스템)	

리모콘을 이용한 DPSS 블랭크의 건너뛰기 색인 스캔 음악의 반복	
CD/MD/MP3/WMA 외부 디스크 컨트롤 기능	92
CD & MP3/WMA 재생 외부 디스크의 재생 빨리 감기와 되감기 트랙 / 화일 검색 디스크 검색 / 폴더 검색 다이렉트 트랙 / 파일 검색 다이렉트 디스크 검색 트랙 / 디스크 / 폴더 / 화일 반복 트랙 스캔 랜덤 재생 매거진 랜덤 재생 폴더 선택 텍스트 / 타이틀 화면 이동 (scroll)	
기능 설정	95
기능 설정 일류미네이션 컬러 모드 콘트라스트 (대비) 조정 터치 센서 톤 (tone) 사진 출력의 변환 데모의 시작 이퀄라이저 모드 안전 코드 네비게이션 뮤트 TEL 뮤트 내장 보조입력 설정 내장 앰프 설정 보안장치 표시 CD 읽기 설정 튜닝 모드 모노럴 수신 자동 메모리 등록 텍스트 스크롤	
리모콘의 기본 조작	99
부속품 / 설치 순서	101
와이어를 단자에 접속	102
설치	103
트러블 처치 가이드	104
사양	108

▲ 경고

고장 또는 화재를 방지하기 위해 다음의 주의 사항을 준수해 주십시오 :

- 본 기기가 소정의 위치에 꼭 고정될 때까지 단단히 삽입해 주십시오. 꼭 끝까지 삽입하지 않으면 충격이 가해졌을 때 빠지는 일이 있습니다.
- 인입 코드, 배터리 또는 어스선을 확장할 경우는 반드시 자동차급 와이어 또는 0.75mm² (AWG18) 이상의 와이어를 사용하고 와이어의 열화, 피복의 손상이 일어나지 않도록 해 주십시오.
- 단락을 방지하기 위해 본 기기 내부에 금속물 (코인 또는 금속제 공구 등) 을 절대로 넣지 마십시오.
- 본 기기에서 연기 또는 이상한 냄새가 나기 시작하면 즉시 전원을 끄고 Kenwood 판매점에 상의해 주십시오.
- 페이스 플레이트와 기기 사이에 손가락이 끼어있지 않은 것을 확인해 주십시오.
- 본 기기를 떨어뜨리는 등 강한 충격을 주지 않도록 주의해 주십시오.
- 충격으로 인해 LCD 가 손상되거나 망가졌을 경우에는 액정 표시 액체를 만지지 마십시오. 액정 표시 액체는 건강에 좋지않거나 치명적일 수도 있습니다.
LCD 로부터의 액정 표시 액체가 몸이나 옷에 묻었을 경우에는 비누로 즉시 씻어내 주십시오.

▲ 주의

기기의 고장을 방지하기 위해 다음의 주의사항을 준수해 주십시오 :

- 본 기기가 마이너스 12V DC 전원 어스를 연결하고 있는지 확인해 주십시오.
- 본 기기의 상하 커버를 열지 마십시오.
- 본 기기를 직사 광선, 고온, 습기가 많은 곳에 놓지 마십시오. 또 먼지가 많은 곳이나 물이 될 가능성이 있는 곳에 설치하지 마십시오.
- 퓨즈를 교환할 경우에는 규격의 신품만을 사용해 주십시오. 규격 이외의 퓨즈를 사용하면 오작동이 발생하는 경우가 있습니다.
- 퓨즈 교환시의 단락을 방지하기 위해 우선 와이어 하네스를 빼 주십시오.
- 표준 기기의 나사만을 사용하고 다른 나사를 사용하지 마십시오. 적당하지 않은 나사를 사용하면 본 기기가 고장나는 경우가 있습니다.

이 제품에 연결된 CD 플레이어 / 디스크 체인저 정보

1998 년 이후에 출시된 KENWOOD 디스크 체인저 / CD 플레이어는 이 제품에 연결할 수 있습니다 . 연결하여 사용할 수 있는 디스크 체인저 / CD 플레이어를 확인하려면 카탈로그를 참조하거나 Kenwood 판매업체에 문의하십시오 .

1997 년 이전에 출시된 KENWOOD 디스크 체인저 / CD 플레이어 및 다른 제조업체에서 만든 디스크 체인저는 이 제품에 연결할 수 없습니다 . 연결하려고 하면 장치가 손상될 수 있습니다 .

연결 가능한 KENWOOD 디스크 체인저 / CD 플레이어의 경우 "O-N" 스위치를 "N" 위치로 설정합니다 . 사용할 수 있는 기능 및 표시할 수 있는 정보는 연결되는 제품 모델에 따라 다릅니다 .



- 잘못 연결했을 경우에는 본 기기와 CD 모두가 상할 수 있습니다 .

주

- 설치중에 문제가 발생할 경우에는 KENWOOD 판매점에 상의해 주십시오 .
- 장치가 정상적으로 작동하지 않으면 재설정 단추를 누릅니다 . 재설정 단추를 누르면 장치는 공장 출하 시 기본 설정으로 돌아갑니다 . 재설정 단추를 눌러도 장치가 정상적으로 작동하지 않으면 해당 지역 KENWOOD 대리점에 문의하십시오 .
- 디스크 오디오 체인저가 제대로 작동되지 않으면 리셋 버튼을 누르십시오 . 정상적인 작동으로 되 돌아옵니다 .

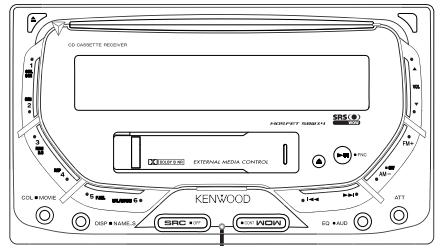

리셋 버튼

- LCD 의 문자는 화씨 41 도 (섭씨 5 도) 이하에 서는 읽기 어려울 수도 있습니다 .
- 본 취급설명서에 기재되어 있는 디스플레이부 및 패널의 표기는 조작설명을 원활하게 하기 위한 표시에입니다 . 따라서 실제의 기기와 다른 경우 및 실재로는 있을 수 없는 표시 패턴이 기재되어 있는 경우가 있습니다 .

렌즈의 흐림

추운 동절기에 자동차의 히터를 켜면 본 기기 CD 플레이어의 렌즈에 결로가 발생하여 흐려지는 경우가 있습니다 . 이것을 렌즈의 흐림이라고 하며 CD 를 재생할 수 없게 되는 경우가 있습니다 . 이런 경우에는 디스크를 빼고 흐림이 사라질 때까지 기다려 주십시오 . 시간이 조금 지나도 정상으로 작동하지 않을 경우에는 KENWOOD 판매점에 상의해 주십시오 .

기기의 손질

본 기기의 앞면 플레이트가 더러워졌을 때는 실리콘 천과 같은 부드러운 마른 천으로 닦아 주십시오 .

만약 앞면 플레이트의 오염물질이 떨어지지 않을 때는 증성세제를 묻힌 천으로 오염물질을 닦아낸 후에 마른 천으로 증성세제를 완전히 닦아내 주십시오 .



• 스프레이 크리너를 본 기기에 직접 분사하여 사용하면 부품에 영향을 미칠 수 있습니다 . 거친 천 및 시너 나 벤진 등과 같은 휘발성 액체를 사용하여 앞면 플레이트를 닦으면 표면에 긁힘이 생기거나 인쇄된 문자가 지워지는 경우가 있습니다 .

CD 슬롯의 손질

먼지가 CD 슬롯에 쌓이기 쉬우므로 가끔 청소를 해주십시오 . 먼지가 부착된 CD 슬롯에 CD 를 넣으면 CD 가 손상되는 경우가 있습니다 .

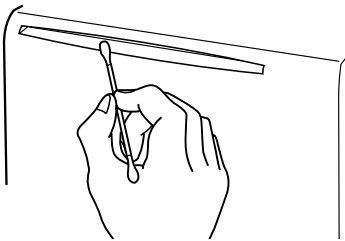

레이저에 의한 제품 마킹 (일부 지역을 제외)



상기의 라벨이 사시 / 케이스에 붙어 있으며, 이 구성 부분은 레이저 광선을 사용하고 있고 클래스 1 로 구분 되어 있음을 가리키고 있습니다 . 다시 말하면 본 기기는 약한 수준의 레이저 광선을 사용하고 있기 때문에 기기 밖에서는 방사선의 위험성이 없습니다 .

WOW, SRS 와 (●)표시는 SRS Labs,Inc. 의 등록상표입니다 .

WOW 기술은 SRS Labs,Inc. 의 라이선스하에 있습니다 .

Dolby Laboratories 의 허가를 받고 제조되었습니다 .

돌 비 , "Dolby" 와 더 블 D 기 호 는 Dolby Laboratories 의 등록상표입니다 .

테이프 헤드의 청소

테이프가 재생되어질 때에 노이즈가 생기거나 사운드의 질이 떨어질 경우에는 , 테이프 헤드의 오염이 그 원인이 될 수 있으니 , 테이프 헤드를 청소하십시오 .

카세트 테이프

- 테이프가 느슨해 있을 경우에는 단단히 조이십시오 .
- 카세트 테이프의 라벨이 떨어졌을 경우에는 라벨을 다시 붙여주십시오 .
- 변형된 카세트 테이프를 사용하지 마십시오 .
- 카세트 테이프를 계기판 등 고열의 장소에 놓아두지 마십시오 .
- 100 분 이상의 카세트 테이프를 사용하지 마십시오 .

MP3/WMA 재생의 주의점 (DPX-MP4070/DPX-MP4070B)

그러나 사용 가능한 MP3 레코딩 미디어와 포맷은 제한되어져 있음을 명심해 주십시오. MP3를 녹음할 경우에는 다음과 같은 제한점에 주의를 기울여 주십시오.

사용 가능한 미디어

본 기기에 사용 가능한 MP3 레코딩 미디어는 CD-ROM, CD-R, CD-RW입니다. CD-RW를 사용할실 경우에는 기능 부전을 방지하기 위해 퀵 포맷 방식이 아닌, 풀 포맷을 이용하십시오.

사용 가능한 미디어 포맷

본 기기에 사용 가능한 미디어 포맷은 다음과 같습니다. 점 (".") 과 3 문자의 확장자를 포함한 파일 이름으로 사용할 수 있는 최대 문자수는 괄호안의 숫자와 같습니다.

- ISO 9660 레벨 1 (12 문자)
- ISO 9660 레벨 2 (31 문자)
- Joliet (64 문자; 최대 32자가 표시됩니다)
- Romeo (128 문자; 최대 64자가 표시됩니다)
- 긴 파일명 (200 문자; 64 문자까지 표시됩니다)
- 폴더명에 사용할 수 있는 최대 문자수 : 64 (Joliet; 32 문자까지 표시됩니다)

사용 가능한 문자의 리스트는 라이팅 소프트웨어의 설명서와 아래의 파일과 폴더 이름 입력 섹션을 참고해 주십시오.

본 기기에서 만들 수 있는 미디어는 다음과 같은 한도를 갖습니다 :

- 디렉토리 레벨의 최대 수 : 8
- 폴더당 파일의 최대 수 : 255
- 폴더의 최대 수 : 50
- 파일과 폴더의 최대 수 : 512

위의 포맷 이외의 것으로 쓰여진 MP3/WMA는 잘 재생되어지지 않고, 그 파일 이름과 폴더 이름이 적절하게 표시되어지지 않을 가능성이 있습니다.

MP3/WMA 인코더 및 CD 작성기 설정

MP3 인코더를 사용하여 MP3 데이터의 오디오 데이터를 압축할 때는 다음과 같이 설정하십시오.

- 비트 전송률 :
MP3: 8 - 320 kbps
WMA: 48 - 192 kbps
- 표본 주파수 :
MP3: 8, 11.025, 12, 16, 22.05, 24, 32, 44.1, 48 kHz
WMA: 32, 44.1, 48 kHz

CD 작성기를 사용하여 최대 디스크 용량까지 MP3를 녹음하는 경우 추가 쓰기 기능을 비활성화하십시오. 한 번에 빈 디스크의 최대 용량까지 녹음하려면 "디스크 단위"를 선택하십시오.



- 윈도우즈 미디어 플레이어 9 또는 그 이상의 기능의 일부를 사용하는 경우 재생 모드를 사용할 수 없는 경우도 있습니다.

파일과 폴더 이름의 입력

표시 가능한 ID3 태그는 ID3 버전 1.x입니다.

문자 코드는 코드 리스트를 참조해 주십시오.

	0	1	2	3	4	5	6	7	8	9	A	B	C	D	E	F		
0					0	@	P	d			#	^	A	D	á	ñ		
1					!	I	A	O	a	q			!±	A	N	á	ñ	
2					"	B	R	b	r				e	±	A	O	á	ó
3					#	C	S	c	s				f	±	A	O	á	ó
4					\$	D	T	d	t				o	±	A	O	á	ó
5					%	E	U	e	u				v	µ	A	O	á	ó
6					&	F	V	f	v				¶	¶	E	O	æ	ö
7					'	G	W	g	w				\$	-	C	X	C	±
8					(H	X	h	x				¿	†	E	O	è	ü
9)	I	Y	i	y				©	†	E	U	é	ü
A					*	J	Z	j	z				±	±	E	U	é	ü
B					+	K	[k	[«	»	E	U	é	ü
C					<	L	\	l	l				~	½	I	O	l	ü
D					-	M]	m]				¾	½	I	Y	l	ü
E					.	N	^	n	^				®	½	I	P	l	ü
F					/	O	_	o	_				™	½	I	B	l	ü

파일과 폴더 이름의 입력

코드 리스트의 문자는 입력과 출력이 가능한 파일과 폴더의 이름뿐입니다.

이외의 다른 문자를 기입한 경우에는 파일과 폴더 이름이 바르게 표시되어지지 않습니다. 그리고, 그 이름들은 사용중인 CD 라이터에 따라 바르게 표시되어지지 않을 경우도 있습니다.

기기는 MP3/WMA 확장자 (.MP3/.WMA)를 가진 MP3/WMA 만을 인식하고, 재생합니다.



- 코드 리스트에 수록되어져 있지 않은 문자로 입력된 파일 이름은 가진 파일은 바르게 재생되어지지 않을 경우도 있습니다.

미디어에 파일을 쓰기

MP3/WMA 데이터가 들어있는 미디어가 로딩되어질 경우에는 기기가 미디어에 있는 모든 데이터를 체크합니다. 만약 미디어에 많은 폴더, 혹은 MP3/WMA가 아닌 파일이 많이 들어있으면 재생하기까지 시간이 많이 걸립니다.

또한, 다음 MP3/WMA 파일로 이동하는데 시간이 많이 걸릴 수도 있고, 파일 / 폴더 검색이 부드럽게 수행되지 않을 경우도 있습니다.



이러한 미디어를 로딩하면, 스피커가 손상을 입어 시끄러운 노이즈가 생길 수도 있습니다.

- MP3/WMA 확장자를 가진 비 MP3/WMA 파일이 포함되어져 있는 미디어를 재생시키지 마십시오. MP3/WMA 확장자를 가지고 있으면, 비 MP3/WMA도 MP3/WMA 파일로 인식되어질니다.
- 비 MP3/WMA 파일이 포함되어져 있는 미디어를 재생시키지 마십시오.

MP3/WMA 재생 순서

재생, 폴더 검색 (Folder Search), 파일 검색 (File Search), 폴더 선택 (Folder Select) 을 각각 선택했을 경우의 파일과 폴더는 CD 라이터에 의해 쓰여진 순서대로 접근되어집니다.

그렇기 때문에 실제로 재생되어지는 순서와 예상했던 재생순서가 일치하지 않을 경우도 있습니다. CD 라이터에 따라서는 파일 이름의 처음부분에 "01" 에서 "99" 사이의 재생 연속 번호가 들어있는 CD-R 과 같은 미디어에 MP3/WMA 를 넣어서 재생되는 MP3/WMA 의 순서를 설정할 수도 있습니다.

예를 들어 다음과 같은 폴더 / 파일 체계를 갖는 미디어는 다음과 같이 폴더 검색, 파일 검색, 또는 폴더 선택에 종속되어집니다.

미디어의 폴더 / 파일 체계의 예

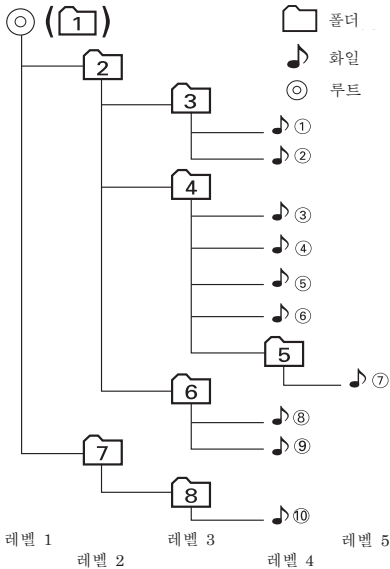

파일 검색 (File Search) 이 재생중인 파일 ④ 를 실행하고 있을 경우……

버튼의 조작	(현재의 파일 번호: ④)
⏮ 버튼	④ 파일의 처음 → ③
⏭ 버튼	⑤ → ⑥

폴더 검색 (Folder Search) 이 재생중인 파일 ④ 를 실행하고 있을 경우……

버튼의 조작	(현재의 폴더 번호: ④)
AM 버튼	③ → ② → ① → ⑧ …
FM 버튼	⑤ → ⑥ → ⑦ → ⑧ → ⑩ …

폴더 선택 (Folder Select) 이 폴더에서 폴더로 이동하기 위해서 재생중인 파일 ④ 로 선택되어져 있을 경우……

버튼의 조작	(현재의 폴더 번호: ④)
⏮ 버튼	③
⏭ 버튼	⑥
AM 버튼	②
FM 버튼	⑤

CD에 관해서

CD 손질

- CD의 레코딩 표면을 만지지 마십시오.

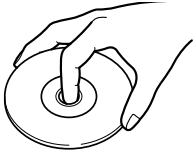

- CD-R과 CD-RW는 일반 음악 CD보다 손상되기 쉽습니다. 각각의 패키지의 주의 사항을 읽은 후에 CD-R과 CD-RW를 사용해 주십시오.
- CD에 테이프 등을 붙이지 마십시오. 또한 테이프가 붙어 있는 디스크를 사용하지 마십시오.

새 CD 사용시

디스크 중앙의 구멍 혹은 원 둘레에 흠터가 있으면 불펜 등으로 제거한 후에 사용하십시오.

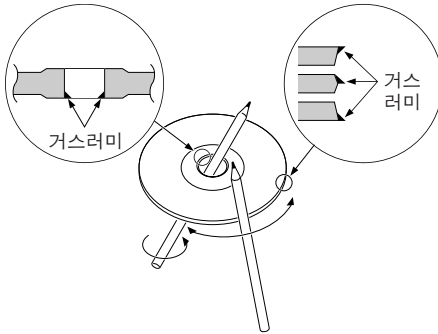

CD 약세사리

디스크 타입의 약세사리를 사용하지 마십시오.

CD 청소

디스크 중앙의 구멍 혹은 원 둘레에 흠터가 있으면 불펜 등으로 제거한 후에 사용하십시오.

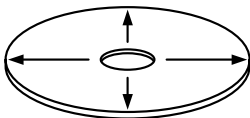

CDs의 제거

본 기기에서 디스크를 뺄 때에는 수평으로 당기십시오.

사용할 수 없는 디스크

- 원형이 아닌 디스크는 사용할 수 없습니다.



- 레코딩 표면에 색칠이 되어져 있거나 더러운 디스크는 사용할 수 없습니다.
- 이 제품은 표시가 있는 CD만 재생할 수 있습니다. 이 표시가 없는 디스크는 제대로 재생되지 않을 수 있습니다.
- 미완성의 CD-R이나 CD-RW는 재생할 수 없습니다. (완성 과정에 대해서는 CD-R/CD-RW 라이팅 소프트웨어와 CD-R/CD-RW 레코더 설명서를 참조하십시오.)

디스크 저장

- 직사광선이 비추는 곳 (시트 혹은 계기판)이나 온도가 높은 곳에 보관하지 마십시오.
- 케이스에 넣어서 보관하십시오.

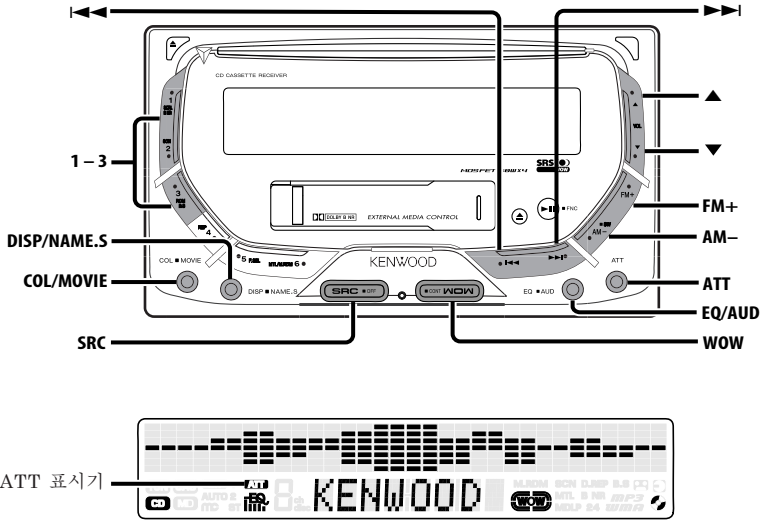

전원

전원 켜기

[SRC] 버튼을 누르십시오 .

전원 끄기

[SRC] 버튼을 1 초 이상 누르십시오 .

소스의 선택

[SRC] 버튼을 누르십시오 .

소스	표시
튜너	"TUNER"
테이프	"TAPE"
CD	"CD"
외부 디스크 (옵션 부속품)	"CD CH"
보조 입력	"AUX"
스탠바이 (일루미네이션 모드)	"STANDBY"

볼륨

볼륨을 크게 하기

[▲] 버튼을 누르십시오 .

볼륨을 줄이기

[▼] 버튼을 누르십시오 .

소음기

볼륨을 빨리 줄이기 .

[ATT] 버튼을 누르십시오 .

버튼을 누를때마다 소음기는 꺼졌다 켜졌다 합니다 .

소음기가 켜져있을 경우에는 "ATT" 표시기가 깜박거립니다 .

오디오 컨트롤

- 오디어 컨트롤 모드로 들어갑니다 (AUD) 버튼을 1 초 이상 누르십시오. "AUD mode" 표시되어집니다.
- 변경하기 위해 오디오 항목을 선택합니다 (FM+) 혹은 (AM-) 버튼을 누르십시오. 버튼을 누를 때마다 변경되어질 수 있는 항목이 아래와 같이 변환되어집니다.
- 오디오 항목을 변경합니다 (◀◀) 혹은 (▶▶) 버튼을 누르십시오.

변경 항목	표시	범위
밸런스	"BAL"	좌 15 — 우 15
페이더	"FAD"	후 15 — 전 15
서브 우퍼 레벨*1	"SubW"	- 15 — + 15
베이스 부스트 레 벨*2	"AmpB"	플랫/ + 6/ + 12/ + 18 (dB)
중심 주파수 끌어 올리기*2	"AmpF"	정상 / 낮음
로 패스 필터*1	"LPF"	Through/ 120/ 80/ 50 Hz
볼륨 오프셋	"V-OFF"	- 8 — ± 0



- *1 이 모드는 <서브 우퍼 출력>(82 페이지) 이 "SubW On" 으로 설정된 때에만 이용 가능합니다.
- 볼륨 오프셋: 각 소스의 볼륨은 기본 볼륨과 다르게 설정할 수 있습니다.
- *2 - 본 기기로부터 제어가 가능한 파워 앰프의 카탈로그나 사용설명서를 참조해 주십시오.
- 앰프들 중에는 플랫에서 + 18 dB 까지 설정 가능한 제품과 플랫에서 + 12 dB 까지만 설정 가능한 제품이 있습니다. 만약 플랫에서 + 12 까지만 설정이 가능한 제품과 연결하면 비록 "Amp Bass + 18" 이 설정되어도 작동하지 않습니다.

- 오디오 컨트롤 모드에서 나옵니다 (AUD) 버튼을 누르십시오.

서브 우퍼 출력

- 서브 우퍼 출력 ON 또는 OFF 로 하기.
- (AM-) 버튼을 1 초 이상 누르십시오. 버튼을 누를 때마다 서브 우퍼 출력이 ON 또는 OFF 로 바뀝니다. ON 일 때, "SubW On" 이 표시됩니다.



- < 사진 출력의 변환 >(96 페이지) 가 "SWPRE SW" 로 설정된 경우 이 기능을 컨트롤할 수 있습니다.

TEL 뮤트

전화가 걸려오면 오디오 시스템이 자동으로 뮤트 됩니다.

전화가 걸려오면

"CALL" 표시되어집니다. 오디오 시스템이 일시정지합니다.

통화하는 동안 오디오 듣기

(SRC) 버튼을 누르십시오. "CALL" 표시가 사라지고 오디오 시스템이 ON 으로 돌아옵니다.

통화가 끝날 때

전화를 끊습니다. "CALL" 표시가 사라지고 오디오 시스템이 ON 으로 되돌아 옵니다.

SRS WOW 선택

화려한 증저음을 사운드에 추가해서 재생하고 3D 사운드 영역을 만들 수 있습니다.

- WOW 선택 모드를 입력합니다. (WOW) 버튼을 누르십시오. "WOW SEL" 표시되어집니다.
- WOW 항목을 선택합니다. (WOW) 버튼을 누르십시오. 버튼을 누를 때마다, SRS WOW 선택이 아래와 같이 변경됩니다:

SRS WOW	표시
---------	----

사운드 이미지를 한 단계 올리고 베이 "Low" 스와 사운드 영역을 조정합니다.

사운드 이미지를 두 단계 올리고 베이 "High" 스와 사운드 영역을 조정합니다.

<SRS WOW 컨트롤> 에서의 설정값 "User" 으로 변경합니다.

SRS WOW가 없는 일반 사운드로 되 "Off" 돌아 갑니다.



- 3 초 동안 조작을 중지하면, SRS WOW 선택이 닫힙니다.
- WOW: TruBass, FOCUS 그리고 SRS 3D 는 모두 아래에 보여지는 값으로 설정됩니다.

SRS WOW	SRS FOCUS	SRS TruBass	SRS 3D
High	High	On	On
Low	Low	On	On
Off	Off	Off	Off

SRS WOW 컨트롤

SRS WOW의 각 기능을 개별적으로 조정합니다.

- 1 WOW 컨트롤 모드를 입력합니다.
(WOW) 버튼을 1 초 이상 누르십시오.
"WOW CTRL" 표시되어집니다.
- 2 조정할 WOW 항목을 선택합니다.
(FM+) 혹은 (AM-) 버튼을 누르십시오.
버튼을 누를 때마다, 아래에 보여지는 것처럼 조정할 수 있습니다.
- 3 WOW 항목을 조정합니다.
(◀◀) 혹은 (▶▶) 버튼을 누르십시오.

변경 항목	표시	범위
SRS FOCUS설정	"FOCUS"	0(Off)/1(Low)/2(High)
SRS TruBass설정	"TB"	Off/ On
SRS 3D설정	"SRS"	Off/ On

- 4 WOW 컨트롤 모드로부터 나갑니다.
(WOW) 버튼을 누르십시오.



- TruBass: 슈퍼 베이스 사운드에 대한 재생을 지원 합니다.
- FOCUS: 가상으로 스피커의 수직 비율을 변경하거나 사운드스케이프를 늘리거나 줄여서 사운드 이미지를 조정합니다.
- SRS 3D: 내추럴 3D 사운드 영역을 만듭니다.
- SRS 3D은 튜너 모드에서 설정할 수 없습니다.

이퀄라이저 컨트롤

음악의 타입에 따라 최상의 사운드 사전 설정을 기억시킬 수 있습니다.

- 1 이퀄라이저 컨트롤 모드로 들어가기
(EQ) 버튼을 누르십시오.
"EQ EASY" 혹은 "EQ PRO" 가 표시되어집니다.
- 2 이퀄라이저 타입을 선택하기
(EQ) 버튼을 누르십시오.
버튼을 누를 때마다 이퀄라이저 타입은 다음과 같이 변환되어집니다.

이퀄라이저 타입	표시
락	"Rock"
댄스	"Dance"
재즈	"Jazz"
팝	"Pops"
헤비메탈	"Heavy"
소프트	"Soft"
샤프	"Sharp"
라이트	"Light"
내추럴	"Natural"



- "User" (이용자) 표시: 값은 <PRO>에서 이퀄라이저 타입의 변경 > (84 페이지)에서 설정됩니다.
- 선택되어진 이퀄라이저 타입은 변경할 수 있습니다.
변경 항목은 <이퀄라이저 모드> 설정에 따라 다릅니다. (96 페이지). 변경에 관한 상세한 내용은 <EASY>에서 이퀄라이저 타입의 변경 > (83 페이지) 혹은 <PRO>에서 이퀄라이저 타입의 변경 > (84 페이지)을 참조하십시오.

- 3 이퀄라이저 컨트롤 모드에서 나오기
1 초 이상 (EQ) 버튼을 누르십시오.
10 초 동안 작동이 멈추면, 그때 이퀄라이저 타입이 저장되어고 이퀄라이저 컨트롤 모드가 자동으로 커집니다.

EASY에서 이퀄라이저 타입의 변경

<이퀄라이저 모드>가 "EASY" 일 경우, <이퀄라이저 컨트롤>에 선택되어져 있는 이퀄라이저 타입의 효과를 변경.

- 1 이퀄라이저 타입을 선택하려면 <이퀄라이저 컨트롤> (83 페이지)을 참조하십시오.
- 2 효과의 변경
(FM+) 혹은 (AM-) 버튼을 누르십시오.
버튼을 누를 때마다 이퀄라이저의 효과는 다음과 같이 변환되어집니다.

이퀄라이저 타입	표시
높게	"Hi"
중간	"Mid"
낮게	"Lo"

- 3 이퀄라이저 컨트롤 모드에서 나오기
1 초 이상 (EQ) 버튼을 누르십시오.
10 초 동안 작동이 멈추면, 그때 이퀄라이저 타입이 저장되어고 이퀄라이저 컨트롤 모드가 자동으로 커집니다.

PRO 에서 이퀄라이저 타입의 변경

<이퀄라이저 모드>가 “PRO” 경우, <이퀄라이저 컨트롤>에 선택되어져 있는 이퀄라이저 타입 효과의 변경.

- 1 이퀄라이저 타입을 선택하기 위해서는 <이퀄라이저 컨트롤>(83 페이지)을 참고해 주십시오.
- 2 변경 항목을 선택합니다
[FM+] 혹은 [AM-] 버튼을 누르십시오.
버튼을 누를 때마다 변경 가능한 항목이 다음과 같이 변환되어집니다.
- 3 항목을 변경합니다
[◀◀] 혹은 [▶▶] 버튼을 누르십시오.

변경 항목	표시	범위
베이스 센터 주파수	"BasF"	60/70/80/100 혹은 150 Hz
베이스 레벨	"BasLV"	- 12 — + 12
베이스 Q 인자	"BasQ"	1.00/1.25/ 1.50/2.00
베이스 익스텐드	"EXT"	ON/OFF
미들 센터 주파수	"MidF"	0.5/1.0/1.5/ 2.0 kHz
미들 레벨	"MidLV"	- 12 — + 12
미들 Q 인자	"MidQ"	1.0/2.0
트레블 센터 주파수	"TreF"	10.0/12.5/ 15.0/17.5 kHz
트레블 레벨	"TreLV"	- 12 — + 12



- 베이스 Q 인자 셋팅 치에 따라서 베이스 센터 주파수에 설정되어질 수 있는 주파수는 다음과 같이 변환됩니다.

베이스 Q 인자	베이스 센터 주파수
1.00/1.25/1.50	60/70/80/100
2.00	60/70/80/150

- 베이스 익스텐드가 ON 으로 설정되어져 있을 경우에는, 저 주파수 반응은 20% 까지 확장되어집니다.

- 4 이퀄라이저 컨트롤 모드에서 나오기
1 초 이상 [EQ] 버튼을 누르십시오.
10 초 동안 작동이 멈추면, 그때 이퀄라이저 타입이 저장되어고 이퀄라이저 컨트롤 모드가 자동으로 꺼집니다.

이퀄라이저 타입 변경의 메모리 사전 설정

<PRO 에서 이퀄라이저 타입의 변경>은 사전에 설정할 수 있습니다.

- 1 이퀄라이저 타입을 변경하려면 <PRO 에서 이퀄라이저 타입의 변경>(84 페이지)을 참고하십시오.
- 2 변경치의 사전 설정
1 초 이상 [1]—[3] 버튼을 누르십시오.

셋팅 치를 불러오기

- 1 이퀄라이저 컨트롤 모드로 들어갑니다
[EQ] 버튼을 누르십시오.
"EQ PRO" 표시되어집니다.



- 만약 "EQ EASY" 표시되어지면, <이퀄라이저 모드>(96 페이지)를 참고해 "EQ PRO" 모드로 변환하십시오.

- 2 셋팅 치를 불러옵니다
[1]—[3] 버튼을 누르십시오.

영화 선택

영화 표시 선택하기.

- 1 영화 선택 모드를 입력하십시오
[MOVIE] 버튼을 1 초 이상 누르십시오.
"Movie" 표시되어집니다.
- 2 영화를 선택하십시오
[MOVIE] 버튼을 누르십시오.
버튼을 누를 때마다, 아래와같이 영화가 변경됩니다:

영화	표시
영화의 스캔	"MovieScn"
영화1	"Movie 1"
영화2	"Movie 2"
영화3	"Movie 3"
영화4	"Movie 4"
영화5	"Movie 5"
영화6	"Movie 6"
영화7	"Movie 7"
영화8	"Movie 8"
OFF	"MovieOff"

3 영화 선택 모드에서 나옵니다
 (MOVIE) 버튼을 1 초 이상 누르십시오 .
 조작을 10 초동안 중단하면, 그 때의 영화가 등
 록되고 영화 선택 모드가 자동으로 닫힙니다 .

디스플레이의 변환

표시되어지는 정보의 변환 .

(DISP) 버튼을 누르십시오 .
 버튼을 누를 때마다 디스플레이는 다음과 같이 변
 환되어집니다 .

튜너 소스에서

정보	표시
주파수	
방송국 이름 혹은 주파수	"SNPS"
문자	
시간	

CD & 외부 디스크 소스에서

정보	표시
트랙 번호 & 트랙 시간	
디스크 이름	"DNPS"
디스크 타이틀	"D-Title"
트랙 타이틀	"T-Title"
문자	
시간	

MP3/WMA 소스에서 (DPX-MP4070/ DPX-MP4070B)

정보	표시
트랙 번호 & 트랙 시간	
폴더 이름	"Folder"
화일 이름	"File"
노래 타이틀 & 아티스트 이름	"Title"
앨범 이름	"Album"
문자	
시간	

테이프 소스에서

정보	표시
재생 사이드 & 테이프 카운터	
문자	
시간	

보조 입력 소스에서

정보	표시
보조 입력명	
문자	
시간	

In Standby mode

정보	표시
문자 & 그래픽	
시간 & 그래픽	
시간	



- 디스크 타이틀, 트랙 타이틀, 노래 타이틀, 앨범
 명, 또는 아티스트명이 없는 디스크를 재생중에
 디스크 타이틀, 트랙 타이틀, 노래 타이틀 & 아
 티스트명, 또는 앨범명 & 아티스트명을 선택하면
 트랙 넘버와 재생 시간이 표시됩니다 .

일류미네이션 컬러 선택

디스플레이 컬러의 설정.

- 1 일류미네이션 컬러 선택 모드로 들어갑니다
[COL] 버튼을 누르십시오.
"llumi" 가 표시되어집니다.
- 2 일류미네이션 컬러를 선택합니다
[COL] 버튼을 누르십시오.
버튼을 누를 때마다 일류미네이션 컬러는 다음과 같이 변환되어집니다 :

일류미네이션	표시
"Blue" "Mint" 의 스캔	"V.Color"
블루	"Blue"
마스 레드	"Mars Red"
화이트	"White"
라벤다	"Lavender"
머스켓	"Muscat"
핑크	"Pink"
하늘색	"Sky Blue"
라임	"Lime"
보라색	"Violet"
물색	"Aqua"
오렌지	"Orange"
민트	"Mint"
사용자 컬러	"RX/GX/BX"



- "User Color" 는 <이용자 일류미네이션 컬러 설정> (86 페이지) 의 컬러 셋트를 불러내서 사용하실 수 있습니다.

- 3 일류미네이션 컬러 선택 모드에서 나옵니다
[COL] 버튼을 1 초 이상 누르십시오.
10 초 이상 작동이 멈추면 그때의 일류미네이션 컬러가 등록되어지고, 일류미네이션 컬러 선택 모드가 자동으로 꺼집니다.

이용자 일류미네이션 컬러 설정

RGB 를 조정함으로 일류미네이션 컬러를 임의적으로 설정할 수 있습니다.

- 1 일류미네이션 컬러 선택 모드로 들어갑니다
[COL] 버튼을 누르십시오.
"llumi" 가 표시되어집니다.
- 2 변경 컬러를 선택합니다
[◀◀] 혹은 [▶▶] 버튼을 누르십시오.
버튼을 누를 때마다 변경되어지는 컬러는 다음과 같이 변환되어집니다 :

변경 컬러	표시
빨강	"R" 깜박거립니다.
그린	"G" 깜박거립니다.
블루	"B" 깜박거립니다.

- 3 컬러를 변경합니다
[FM+] 혹은 [AM-] 버튼을 누르십시오.
버튼을 누를 때마다 컬러의 강도가 다음과 같이 변환되어집니다 :

컬러의 강도	표시
끔	"X-0"
약하게	"X-1"
⋮	⋮
어둡게	"X-4"

- 3 일류미네이션 컬러 선택 모드에서 나옵니다
[COL] 버튼을 1 초 이상 누르십시오.
10 초 이상 작동이 멈추면 그때의 일류미네이션 컬러로 확정되어지고, 일류미네이션 컬러 선택 모드가 자동으로 꺼집니다.

시간 조정

- 1 시간 표시를 선택합니다
[DISP] 버튼을 누르십시오.
- 2 시간 조정 모드로 들어갑니다
[DISP] 버튼을 1 초 이상 누르십시오.
Ⓞ 표시기가 깜박거립니다.
- 3 시간을 조정합니다
[FM+] 혹은 [AM-] 버튼을 누르십시오.
분을 조정합니다
[◀◀] 혹은 [▶▶] 버튼을 누르십시오.
- 4 시간 조정 모드에서 나옵니다
[DISP] 버튼을 누르십시오.

방송국 / 디스크의 이름 붙이기 (SNPS / DNPS)

방송국, 혹은 CD 에 타이틀 붙이기 .

1 타이틀을 붙이고자 하는 방송국 / CD 를 청취 / 재생합니다



- <디스플레이의 변환 >(85 페이지) 을 참조해서 “DNPS” 또는 “SNPS” 를 선택합니다 .

2 이름 설정 모드로 들어갑니다 (NAME.S) 버튼을 2 초 이상 누르십시오 . “Name Set” 표시되어집니다 .

3 커서를 문자 입력 위치로 옮깁니다 (◀◀) 혹은 (▶▶) 버튼을 누르십시오 .

4 문자 타입을 선택합니다 (▶▶) 버튼을 누르십시오 . 버튼을 누를 때마다 문자 타입은 다음과 같이 변 환되어집니다 .

문자 타입	표시
알파벳 오름 순	"A"
알파벳 내림 순	"a"

5 문자를 선택합니다 (FM) 혹은 (AM) 버튼을 누르십시오 .



- 번호 버튼이 달린 리모콘을 이용해서 문자를 입력 할 수 있습니다 .
예 : “DANCE” 입력하고 싶으면

문자	버튼	누르는 횟수
"D"	[3]	1
"A"	[2]	1
"N"	[6]	2
"C"	[2]	3
"E"	[3]	2

6 스텝 3 에서 5 를 반복해서 이름을 입력합 니다 .

7 이름 설정 모드에서 나옵니다 (NAME.S) 버튼을 누르십시오 .



- 10 초 동안 작동이 멈추면 , 그때의 이름이 등록되
어지고 , 이름 설정 모드가 끝납니다 .

- 메모리 번호
- FM & AM : 30 방송국
- 내부 CD 플레이어 : 10 디스크
- 외부 CD 체인저 / 플레이어 : CD 체인저 / 플
레이어에 따라 다양합니다 . CD 체인저 / 플레
이어 매뉴얼을 참고하십시오 .
- 방송국 / CD 의 타이틀은 이전에 이름을 붙였던
똑같은 작동으로 변경할 수 있습니다 .

보조입력원 설정

본 기기가 보조입력원 모드일 때 설정하여 주
십시오 .

1 보조입력원 선택하기 (SRC) 버튼을 누르십시오 . “AUX” 표시를 선택합니다 .

2 보조입력원 지정 모드로 들어가기 (NAME.S) 버튼을 2 초 이상 누르십시오 . “Name Set” 표시되어집니다 .

3 보조입력원 선택하기 (◀◀) 혹은 (▶▶) 버튼을 누르십시오 . 버튼을 누르면 아래에 나온 순서대로 입력원의 이 름이 표시됩니다 .

- “AUX”
- “TV”
- “VIDEO”
- “GAME”
- “PORTABLE”
- “DVD”

4 보조입력원 지정 모드 끝내기 (NAME.S) 버튼을 누르십시오 .



- 작업이 10 초간 중단되면 현재 표시된 이름이 선
택되고 보조입력원 지정 모드를 종료합니다 .
- 보조 입력 디스플레이는 내장의 보조 입력 또는 광
학 KCA-S210A 의 보조 입력을 사용할 때에만 설
정할 수 있습니다 .
- 배터리를 본 유닛을 떼어내면 , 보조 입력 이
름은 “AUX” 돌아옵니다 .

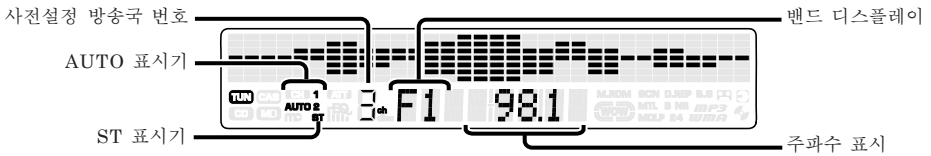
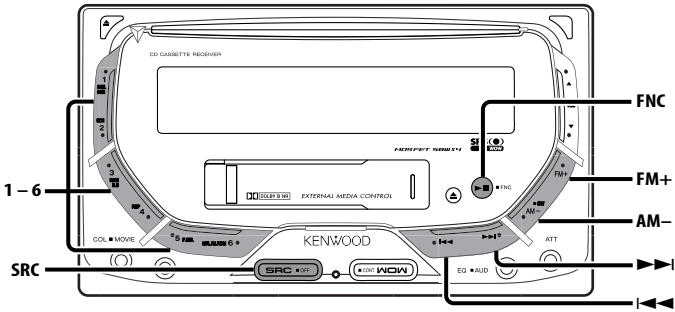

튜닝

방송국의 선택 .

- 1 튜너 소스를 선택합니다
(SRC) 버튼을 누르십시오 .
"TUNER" 표시를 선택합니다 .
- 2 밴드를 선택합니다
(FM+) 혹은 (AM-) 버튼을 누르십시오 .
[FM+] 버튼을 누를때마다 밴드는 FM1, FM2, FM3 밴드 사이에서 변환되어집니다 .
- 3 밴드를 위아래로 조정합니다
(◀◀) 혹은 (▶▶) 버튼을 누르십시오 .



• 스테레오 방송국의 청취중에는 "ST" 표시기가 켜집니다 .

리모트 기능

다이렉트 액세스 튜닝

주파수와 튜닝의 입력 .

- 1 밴드를 선택합니다
(FM) 혹은 (AM) 버튼을 누르십시오 .
- 2 다이렉트 액세스 튜닝 모드로 들어갑니다
리모콘으로 (DIRECT) 를 누르십시오 .
"- - -" 가 표시되어집니다 .
- 3 주파수를 입력합니다
리모콘으로 번호 버튼을 누르십시오 .

예 :

원하는 주파수	누르는 버튼
92.1 MHz (FM)	[9], [2], [1]
810 kHz (AM)	[8], [1], [0]

다이렉트 액세스 튜닝의 취소

리모콘으로 (DIRECT) 버튼을 누르십시오 .

방송국 사전 설정 메모리

메모리에 방송국을 등록.

- 1 밴드를 선택합니다
(FM+) 혹은 (AM-) 버튼을 누르십시오.
- 2 메모리에 넣을 주파수를 선택합니다
(◀◀) 혹은 (▶▶) 버튼을 누르십시오.
- 3 메모리에 주파수를 넣습니다
2 초 이상 (1)~(6) 버튼을 누르십시오.
사전 설정 표시가 한번 깜박거립니다.
각각의 밴드에서 메모리에 한 개의 방송국이
(1)~(6) 버튼으로 입력되어 질 수 있습니다.

자동 메모리 등록

청취가 잘 되는 방송국을 메모리에 자동적으로 등록.

- 1 자동 메모리 등록을 위한 밴드를 선택합니다
(FM+) 혹은 (AM-) 버튼을 누르십시오.
- 2 메뉴 모드로 들어갑니다
(FNC) 버튼을 1 초 이상 누르십시오.
"Function" 가 표시되어집니다.
- 3 자동 메모리 등록 모드를 선택합니다
(FM+) 혹은 (AM-) 버튼을 누르십시오.
"A-Memory" 표시를 선택하십시오.
- 4 자동 메모리 등록을 엽니다
(◀◀) 혹은 (▶▶) 버튼을 2 초 이상 누르십시오.
청취 가능한 6 개의 방송국이 메모리에 등록되어
지면, 자동 메모리 등록은 자동으로 꺼집니다.

사전 설정 튜닝

메모리로부터 방송국을 호출.

- 1 밴드를 선택합니다
(FM+) 혹은 (AM-) 버튼을 누르십시오.
- 2 방송국을 호출합니다
(1)~(6) 버튼을 누르십시오.

주파수 스텝 설정

튜닝 주파수 스텝의 변경.
오리지널 설정은 FM 밴드 50kHz 와 AM 밴드 9kHz 입니다.

- 1 전원을 끕니다
(SRC) 버튼을 1 초 이상 누르십시오.
- 2 주파수 스텝을 변환합니다
(1) 과 (5) 버튼을 누르면서 (SRC) 버튼을 누르십시오.
주파수 스텝은 FM 밴드 200kHz 와 AM 밴드 10kHz 으로 변환되어집니다.



- 같은 작동이 반복되어질 경우에는 오리지널의 설정으로 되돌아갑니다.
- 주파수 스텝이 변경되어질 경우에는 메모리에 있는 주파수는 삭제되어집니다.

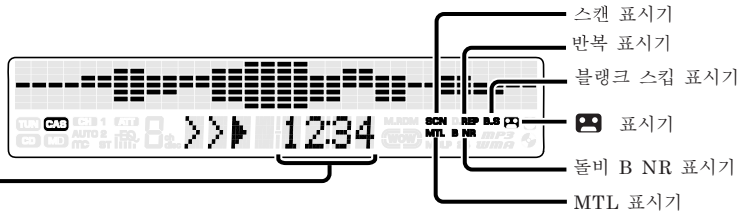
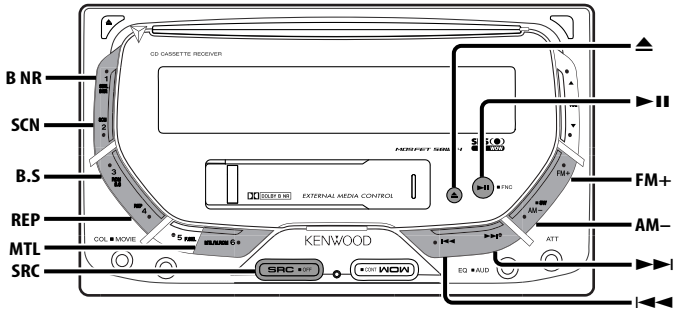

테이프 카운터 표시

카세트 테잎의 재생

카세트 테잎이 들어있는 경우
 [SRC] 버튼을 누르십시오.
 "TAPE" 표시를 선택하십시오.



- 카세트 테잎이 들어있는 경우에는 표시기가 켜집니다.

반대편을 듣고 싶을 경우
 [II] 버튼을 누르십시오.

카세트를 빼십시오
 [▲] 버튼을 누르십시오.

빨리 감기와 되감기

빨리 감기
 [FM+] 버튼을 누르십시오.
 [II] 버튼을 누르면 빨리 감기가 끝납니다.

되감기
 [AM-] 버튼을 누르십시오.
 [II] 버튼을 누르면 빨리 감기가 끝납니다.

돌비 B NR

[B NR] 버튼을 누르십시오.
 버튼을 누를 때마다 돌비 B NR가 켜졌다 꺼졌다 합니다.
 돌비 B NR가 켜져있을 경우에는 "B NR On" 표시되어집니다.

테이프 타입의 선택

[MTL] 버튼을 누르십시오.
 버튼을 누를 때마다 테이프 타입이 다음과 같이 번
 환되어집니다.

테이프 타입	표시
CrO ₂ (타입 II), FeCr (타입 III), Metal (타입 IV)	"MTL On"
Normal (타입 I)	"MTL Off"

DPSS (다이렉트 프로그램 검색 시스템)

건너뛰기, 빨리 감기, 혹은 되감기하는 노래의 표시.

다음 노래로 건너뛰

[▶▶] 버튼을 누르십시오.

버튼을 누를 때마다 건너뛰어지는 노래의 수가 늘어납니다.

전의 노래로 건너뛰

[◀◀] 버튼을 누르십시오.

버튼을 누를 때마다 건너뛰어지는 노래의 수가 늘어납니다.

DPSS의 취소

[▶||] 버튼을 누르십시오.



- 곡의 처음 5초 동안에는 이전의 노래가 현재의 곡으로 인식되어지는 경우도 있을 수 있습니다.
- 아홉 곡까지 건너뛸 수 있습니다.

리모콘을 이용한 DPSS

리모콘의 번호 버튼을 이용해서 건너뛸 수 있는 노래의 지정.

1 건너뛸 노래를 지정합니다

리모콘의 번호 버튼을 누르십시오.

2 다음 노래로 건너뛸니다

[▶▶] 버튼을 누르십시오.

전의 노래로 건너뛸니다

[◀◀] 버튼을 누르십시오.

DPSS의 취소

[▶||] 버튼을 누르십시오.



- 곡의 처음 5초 동안에는 이전의 노래가 현재의 곡으로 인식되어지는 경우도 있을 수 있습니다.
- 아홉 곡까지 건너뛸 수 있습니다.

블랭크의 건너뛰기

녹음되어 있지 않은 부분이 10초 이상 계속 되어지면, 자동으로 빨리 감기가 됩니다.

[B.S] 버튼을 누르십시오.

버튼을 누를 때마다 블랭크 건너뛰기가 켜졌다 꺼졌다 합니다.

블랭크 건너뛰기가 켜져 있을 경우에는 “B.S On” 표시되어집니다.

색인 스캔

듣고 있는 테잎의 각곡의 처음 부분의 재생과 듣고 싶은 노래의 검색.

1 색인 스캔을 시작합니다

[SCN] 버튼을 누르십시오.

“IDX SCAN” 표시되어집니다.

2 듣고 싶은 노래가 재생되어지면 이것을 놓으십시오

[SCN] 버튼을 누르십시오.

음악의 반복

현재 듣고 있는 노래의 반복.

[REP] 버튼을 누르십시오.

버튼을 누를 때마다 음악 반복 (Music Repeat) 가 켜졌다 꺼졌다 합니다.

본 작동이 켜져 있을 때는 “Repeat” 표시되어집니다.

CD/MD/MP3/WMA 외부 디스크 컨트롤 기능

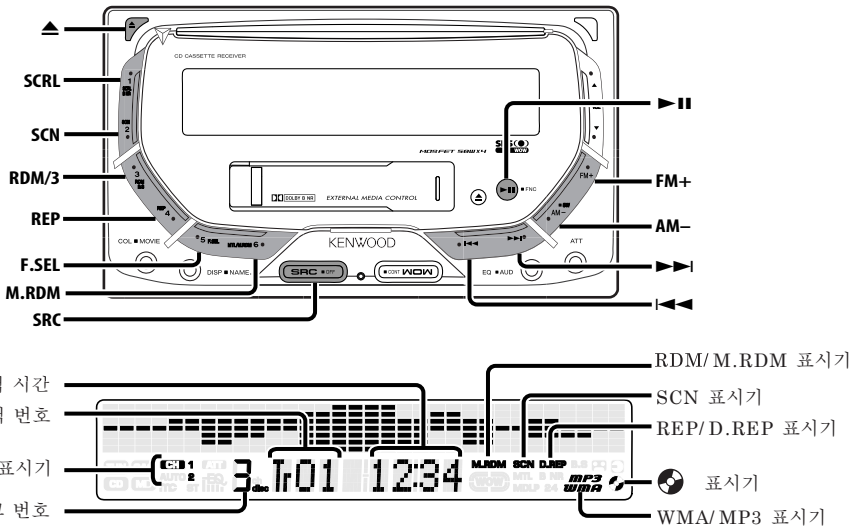

CD & MP3/WMA 재생

디스크가 들어있는 경우

[SRC] 버튼을 누르십시오.
"CD" 표시를 선택하십시오.



- 디스크가 들어있는 경우에는 표시기가 켜집니다.
- MP3/WMA 를 재생할 수 있는 모델은 다음과 같습니다.
DPX-MP4070/DPX-MP4070B
- MP3 가 재생되어지는 동안에는 "MP3" 표시기가 켜집니다.
- WMA 가 재생되어지는 동안에는 "WMA" 표시기가 켜집니다.

일시 정지와 재생

[▶||] 버튼을 누르십시오.

버튼을 누를 때마다 일시 정지되었다 재생되었다 합니다.

디스크의 제거

[▲] 버튼을 누르십시오.



- 8cm (3 인치) CD 에 어댑터를 부착하지 마십시오. 8cm CD 를 어댑터로 본 기기에 삽입하면 손상을 줄 수 있습니다.



- 본 기기에서 재생 가능한 MP3/WMA 미디어는 CD-ROM, CD-R, CD-RW 입니다. 미디어의 포맷은 반드시 ISO9660 레벨 1, 레벨 2, Joliet, 혹은 Romeo 이어야합니다. MP3/WMA 데이터 입력에 대한 방법과 사전 주의 사항은 <MP3/WMA 재생의 주의점> (78 페이지) 에 실려져있습니다. MP3/WMA 미디어를 만드시기 전에 그 부분을 꼭 체크해 주십시오.

외부 디스크의 재생

본 기기에 접속되어져 있는 옵션 악세사리 디스크 플레이어에서의 디스크 세트의 재생.

[SRC] 버튼을 누르십시오.

원하시는 디스크 플레이어용 표시를 선택하십시오.

표시 예 :

표시	디스크 플레이어
"CD CH"	CD 체인저
"MD CH"	MD 체인저

일시 정지와 재생

(▶▶) 버튼을 누르십시오.
 버튼을 누를때마다 일시 정지되었다 재생되었다 합니다.



- 디스크 #10 은 "0" 으로 표시되어집니다.
- 사용할 수 있는 기능과 표시되어질 수 있는 정보는 연결되어져 있는 외부 디스크 플레이어에 따라 달라집니다

빨리 감기와 되감기

빨리 감기

(▶▶) 버튼을 계속 누르십시오.
 디스크를 연주하는 시점에서 손가락을 놓으십시오.

되감기

(◀◀) 버튼을 계속 누르십시오.
 디스크를 연주하는 시점에서 손가락을 놓으십시오.

트랙 / 화일 검색

MP3/WMA 폴더, 혹은 디스크에서의 노래 선택.

(◀◀) 혹은 (▶▶) 버튼을 누르십시오.

디스트 체인저 / MP3/ WMA 의 기능 디스크 검색 / 폴더 검색

MP3/WMA 미디어에 녹음된 폴더 또는 디스크 체인저에서의 디스크 설정 선택하기

(AM-) 혹은 (FM+) 버튼을 누르십시오.

리모트의 기능 다이렉트 트랙 / 파일 검색

트랙 번호 입력으로 트랙 / 파일 검색.

- 1 트랙 번호를 입력합니다
리모콘의 번호 버튼을 누르십시오.
- 2 트랙 / 파일 검색을 합니다
(◀◀) 혹은 (▶▶) 버튼을 누르십시오.

다이렉트 트랙 / 파일 검색의 취소
 (▶▶) 버튼을 누르십시오.

리모콘이 있는 디스크 체인저의 기능 다이렉트 디스크 검색

디스크 번호 입력으로 데스크 검색.

- 1 디스크 번호를 입력합니다
리모콘의 번호 버튼을 누르십시오.
- 2 디스크 검색을 합니다
(DISC-) 혹은 (DISC+) 버튼을 누르십시오.

다이렉트 디스크 검색의 취소
 (▶▶) 버튼을 누르십시오.



- 디스크 10 을 선택하시려면 "0" 입력하십시오.

트랙 / 디스크 / 폴더 / 화일 반복

듣고 있는 디스크 체인저 혹은 MP3/WMA 폴더에 있는 노래와 디스크의 재재생.

(REP) 버튼을 누르십시오.
 버튼을 누를 때마다 반복 재생은 다음과 같이 변환되어집니다.

CD / MD 재생 중

반복 재생	표시
트랙 반복	"Repeat"
디스크 반복(디스크 체인저의 기능)	"D-Repeat"
OFF	

MP3/WMA 재생 중

반복 재생	표시
화일 반복	"File REP"
폴더 반복	"Fold.REP"
OFF	

트랙 스캔

듣고 있는 디스크, 혹은 MP3/WMA의 각 곡의 처음 부분의 재생과 듣고자 하는 노래의 검색.

- 1 트랙 스캔을 시작합니다
[SCN] 버튼을 누르십시오.
"Scan" 표시되어집니다.
- 2 듣고자 하는 노래가 재생되어지면 이것을 놓습니다
[SCN] 버튼을 누르십시오.

랜덤 재생

디스크 혹은 MP3/WMA 폴더에 있는 모든 노래를 랜덤으로 재생.

[RDM] 버튼을 누르십시오.
버튼을 누를 때마다 랜덤 재생이 켜졌다 꺼졌다 합니다.
랜덤 재생이 켜져 있을 경우에는 "Random" 표시되어집니다.



- [▶▶] 버튼을 누르면 다음 선택 곡이 시작됩니다.

디스크 체인저의 기능 매거진 랜덤 재생

디스크 체인저에 있는 모든 디스크의 노래를 랜덤으로 재생.

[M.RDM] 버튼을 누르십시오.
버튼을 누를 때마다 매거진 랜덤 재생이 켜졌다 꺼졌다 합니다.
매거진 랜덤 재생이 켜져 있을 경우에는 "M-Random" 표시되어집니다.



- [▶▶] 버튼을 누르면 다음 선택 곡이 시작됩니다.

DPX-MP4070/DPX-MP4070B 기능 MP3/WMA 기능 폴더 선택

듣고자 하는 폴더의 빠른 선택.

- 1 폴더 선택 모드로 들어갑니다
[F.SEL] 버튼을 누르십시오.
선택 (select) 모드에서는 폴더의 정보가 다음과 같이 표시되어집니다.
폴더 이름 표시
현재의 폴더 이름의 표시



- 2 폴더 레벨을 선택합니다
[FM+] 혹은 [AM-] 버튼을 누르십시오.
[FM+] 버튼으로 1 레벨 아래로 내리고,
[AM-] 버튼으로 1 레벨 위로 올리십시오.

같은 레벨에서 폴더의 선택합니다
[◀◀] 혹은 [▶▶] 버튼을 누르십시오.
[◀◀] 버튼으로 앞의 폴더로 이동하고, [▶▶] 버튼으로 다음 폴더로 이동하십시오.

톱 레벨로 돌아옵니다
[3] 버튼을 누르십시오.

- 3 재생할 폴더를 결정합니다
[▶||] 버튼을 누르십시오.
폴더 선택 모드에서 나오면, 표시되어진 폴더 내에 있는 MP3/WMA가 재생되어집니다.



- 폴더 선택 모드에서 다른 폴더로 이동하는 방법은 폴더 검색 모드에서의 방법과 다릅니다.
<MP3/WMA 재생의 주의점 (78 페이지) 을 참고하십시오.

폴더 선택 모드의 취소
[F.SEL] 버튼을 누르십시오.

텍스트 / 타이틀 화면 이동 (scroll)

표시되어진 CD 텍스트, MP3/WMA 텍스트, 혹은 MD 타이틀의 화면 이동.

[SCRL] 버튼을 누르십시오.

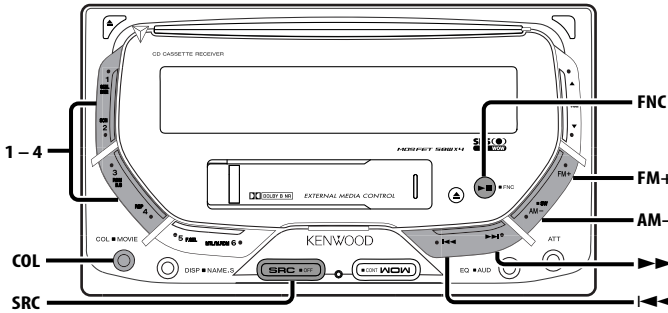

기능 설정

빕 (beep) 사운드 등의 기능이 작동 중 일 경우의 설정.

기능 설정의 기본적인 작동 방법은 이곳에 설명되어져 있습니다. 기능 항목과 설정 내용에 관한 내용은 본 작동의 설명 후에 나옵니다.

- 1** 기능 설정 모드로 들어갑니다
[FNC] 버튼을 1 초 이상 누르십시오.
"Function" 이 표시되어집니다.
- 2** 기능 설정 항목을 선택합니다
[FM+] 혹은 [AM-] 버튼을 누르십시오.
예 : 빕 사운드로 설정하고자 할 경우에는 "BEEP" 표시를 선택하십시오.
- 3** 기능 설정 항목을 설정합니다
[◀◀] 혹은 [▶▶] 버튼을 누르십시오.
예 : "BEEP" 선택되어져 있을 경우에는 버튼을 누를 때마다 "BEEP On" 혹은 "BEEP Off" 변환되어집니다. 이 둘 중의 하나로 설정하십시오.
스텝 2로 돌아가서 다른 항목을 설정하실 수도 있습니다.

4 기능 설정 모드에서 나옵니다 [FNC] 버튼을 누르십시오.



- 위의 기본 작동 방법에 적용할 수 있는 다른 항목이 표시될 경우에는 설정 내용 차트가 뒤에 입력되어집니다. (일반적으로 차트의 가장 위에 있는 설정이 오리지널입니다.) 또한, 적용되지 못하는 항목에 대한 설명은 단계 별로 입력되어집니다.

기능 설정

스탠바이 모드에서 일루미네이션 컬러 모드

디스플레이의 일루미네이션 컬러 모드의 셋팅 .

표시	설정
"COL Sync"	볼륨 조절과 어드뉴에이터가 On일 경우에 디스플레이의 컬러가 한가지 컬러에서 다른 컬러로 변환됩니다.
"COL Fix"	컬러 설정를 고정시킵니다.

스탠바이 모드에서 콘트라스트 (대비) 조정

디스플레이의 콘트라스트의 조정 .

표시와 설정
"CONT 1"
⋮
"CONT 6" (오리지널 설정)
⋮
"CONT 11"

스탠바이 모드에서 터치 센서 톤 (tone)

작동 체크 사운드 (빙 사운드) 의 ON/OFF 설정 .

표시	설정
"BEEP On"	빙이 들립니다.
"BEEP Off"	빙이 취소되었습니다.

스탠바이 모드에서 사전 출력의 변환

후면과 서브 우퍼 사이의 프리아웃 변환하기 .
(서브 우퍼에서 페이더 컨트롤로부터의 효과 없이 출력합니다 .)

표시	설정
"SWPRE R"	후면 사전 출력
"SWPRE SW"	서브 우퍼 프리아웃.

스탠바이 모드에서 데모의 시작

전원이 켜져 있을 경우의 데모의 설정 .

표시	설정
"Open On"	전원이 켜져 있을 경우에 데모가 수행되어집니다.
"Open Off"	전원이 켜져 있을 경우에 데모가 수행되어지지 않습니다.

스탠바이 모드에서 이퀄라이저 모드

이퀄라이저 타입 변경 방법의 설정 .

표시	설정
"EQ EASY"	이퀄라이저 타입의 효과가 3 레벨 사이에서 변경 가능합니다.
"EQ PRO"	이퀄라이저 타입은 베이스, 미들, 트레블에 의해 변경되어질 수 있습니다.

스탠바이 모드에서 안전 코드

이것이 매체로부터 제거되어질 때에 안전 코드에 의한 공인이 요구되어지므로, 안전 코드를 사용해 본 기기를 개인화하는 것은 데이터의 도난을 방지하는데 도움이 됩니다.



- 안전 코드 기능이 작동하고 있을 경우에는 코드가 변환되어질 수 없고, 그 기능이 해제되어질 수도 없습니다.
안전 코드는 원하시는 4 자리의 숫자로 설정할 수 있습니다.

- 1 안전 코드 모드를 선택합니다**
(FM+) 혹은 (AM-) 버튼을 누르십시오.
"CODESTBY" 표시를 선택하십시오.
- 2 안전 코드 모드로 들어갑니다**
(COL) 버튼을 2 초 이상 누르십시오.
"WRITE" 표시되어진 후에 "CODE ****" 표시되어집니다.
- 3 안전 코드를 입력합니다**
(1)~(4) 버튼을 누르십시오.
예 : 안전 코드가 "3510" 인 경우.

스텝	버튼	# 누르는 횟수	표시
1	[1]	4	"3"
2	[2]	6	"5"
3	[3]	2	"1"
4	[4]	1	"0"

- 4 안전 코드를 확인합니다**
(COL) 버튼을 누르십시오.
"WRITE" 표시되어진 후에 "1 CODE ****" 표시되어집니다.
- 5 3 과 4 스텝의 작동을 한 후에 안전 코드를 재입력합니다.**
안전 코드가 효력을 발휘합니다.



- 코드가 3 과 다르게 입력되어지면, 스텝 3 부터 다시 반복하십시오.

재설정 버튼을 누르면 배터리 전원 소스로부터 이것이 제거되어집니다

- 1 전원을 켭니다.**
- 2 3 와 4 스텝을 밟아서 안전 코드를 입력합니다.**
"CODE OK!" 가 표시되어집니다.
기기가 사용되어질 수 있습니다.

스탠바이 모드에서 네비게이션 뮤트

네비게이션 음성 안내 중 오디오 사운드를 음소거합니다.

표시	설정
"NavM Off"	사운드를 음소거합니다.
"NavM On"	사운드를 음소거하지 않습니다.

스탠바이 모드에서 TEL 뮤트

전화가 걸려오면 사운드를 뮤트로 설정할 수 있습니다.

표시	설정
"TelM Off"	사운드를 음소거합니다.
"TelM On"	사운드를 음소거하지 않습니다.

스탠바이 모드에서 내장 보조입력 설정

내장 보조입력 기능 설정하기.

표시	설정
"AUX Off"	보조입력이 없는 소스를 선택했을 때.
"AUX On"	보조입력이 있는 소스를 선택했을 때.

스탠바이 모드에서 내장 앰프 설정

내장 앰프의 ON/OFF 설정 . 이 기능을 OFF 하면 프리아웃의 질이 향상됩니다.

표시	설정
"AmpM Off"	내장 앰프가 작동 중입니다.
"AmpM On"	내장 앰프의 작동이 중단되었습니다.

기능 설정

스탠바이 모드에서 보안장치 표시

도난방지를 위해서 ACC 가 OFF 된 후에는
기기상의 붉은 표시 등이 깜빡거립니다.

표시	설정
"S.I Off"	LED 꺼짐.
"S.I On"	LED 깜빡임.

DPX-MP4070/DPX-MP4070B 기능 스탠바이 모드에서 CD 읽기 설정

특수한 포맷으로 CD를 재생하는 데에 문제
가 있는 경우, 이 설정은 CD를 강제로
재생합니다.

표시	설정
"CD READ 1"	CD와 MP3/WMA를 재생합 니다.
"CD READ 2"	CD를 강제로 재생합니다.



- "CD READ 2" 로 설정하면 MP3/WMA는 재생
할 수 없습니다.
일부 음악 CD는 "CD READ 2" 모드에서도 재생
할 수 없을 수도 있습니다.

튜너 모드에서 튜닝 모드

튜닝 모드를 설정합니다.

튜닝 모드	표시	작동
자동 검색	"Auto 1"	방송국의 자동 검색
사진 설정 방 송국 검색	"Auto 2"	사진 설정 메모리의 방송국 순으로의 검색
메뉴얼	"Manual"	일반 메뉴얼 튜닝 컨 트롤

FM 수신 모노럴 수신

스테레오 방송이 모노럴로 수신되어질 경우
는 노이즈가 생길 수도 있습니다.

표시	설정
"MONO Off"	모노럴 수신이 OFF
"MONO On"	모노럴 수신이 ON

튜너 모드에서 자동 메모리 등록

자동 방법은 <자동 메모리 등록> (89 페이지)
를 참고해 주십시오.

CD/MP3/WMA 외부 디스크 컨트롤 모드에 서 텍스트 스크롤

표시된 텍스트 스크롤의 설정.

표시	설정
"SCL Auto"	스크롤의 반복
"SCL Manu"	표시가 바뀌었을 때의 스크롤



- 스크롤 되어진 텍스트는 다음과 같이 보여집니다.
 - CD 텍스트
 - 폴더 이름 / 파일 이름 / 곡명 / 아티스트 이름 /
앨범 이름
 - MD 타이틀

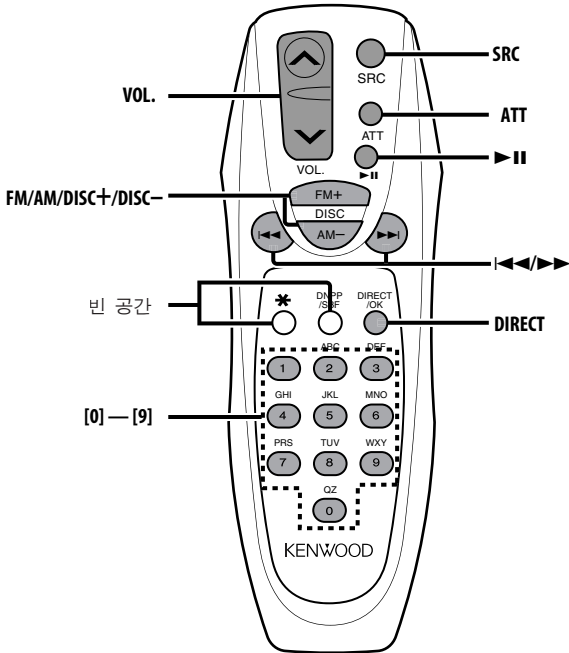

배터리의 삽입 및 교환

두개의 "AA" 사이즈 배터리를 사용합니다.
그림과 같이 거버를 아래로 누르면서 밀어서 커버를 엽니다.
그림과 같이 배터리의 + 극과 - 극의 방향을 확인하여 케이스 안으로 삽입합니다.

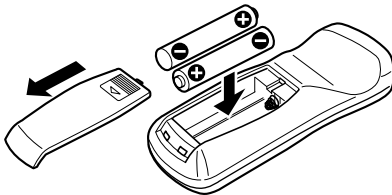

▲ 경고

- 사용하지 않은 배터리는 어린이의 손이 닿는 곳에 보관하지 마십시오. 잘못하여 배터리를 삼킨 경우에는 즉시 의사의 진료를 받아 주십시오.



- 리모콘을 대리보드 등 온도가 높아지는 곳에 놓지 마십시오.

기본 작동

[VOL.] 버튼

볼륨을 조절합니다.

[SRC] 버튼

버튼을 누를 때마다 소스가 바뀝니다.

소스 변환 순서에 관해서는 <소스의 선택> (81 페이지) 를 참조해 주십시오.

[ATT] 버튼

볼륨을 빨리 줄입니다.

이 버튼을 다시 누르면, 볼륨은 이전의 상태로 돌아옵니다.

튜너 소스에서

[FM]/ [AM] 버튼

밴드를 선택합니다.

[FM] 버튼을 누를 때마다 FM1, FM2, FM3 밴드로 바뀝니다.

[◀◀]/ [▶▶] 버튼

밴드를 위 아래로 조절합니다.

[0]—[9] 버튼

사전 설정 방송국을 불러오기 위해서 [1]—[6] 버튼을 누릅니다.

[DIRECT] 버튼

<다이렉트 액세스 튜닝>(88 페이지) 모드로 들어가고, 그 모드를 취소합니다.

카세트 테이프 소스에서

[◀◀]/ [▶▶] 버튼

<DPSS (다이렉트 프로그램 검색 시스템)> (91 페이지)

[▶▶] 버튼

테이프의 반대편을 재생합니다.

[FM] 버튼

테이프를 빨리 감습니다.

[▶▶] 버튼을 누르면 빨리 감기가 끝납니다.

[AM] 버튼

테이프를 되감습니다.

[▶▶] 버튼을 누르면 빨리 감기가 끝납니다.

[0]—[9] 버튼

<리모콘을 이용한 DPSS> (91 페이지) 에서 노래의 번호를 입력합니다.

디스크 소스에서

[◀◀]/ [▶▶] 버튼

MP3/WMA 폴더, 혹은 디스크에서의 노래 선택.

[DISC+]/ [DISC-] 버튼

디스크 / 폴더를 앞뒤로 합니다.



[▶▶] 버튼

버튼을 누를 때마다 노래는 일시 정지되었다가 재생되었다 합니다.

[0]—[9] 버튼

<다이렉트 트랙 / 파일 검색> (93 페이지) 과 <다이렉트 디스크 검색> (93 페이지) 에서 트랙 / 디스크 번호를 입력합니다.

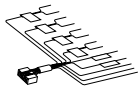
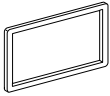
부속품

- ①  1
- ②  1
- ③  6
- ④  6

설치 순서

1. 단락을 방지하기 위해 이그니션에서 키를 빼고 ⊖ 배터리를 차단합니다.
2. 각 기기의 입출력 와이어를 바르게 접속합니다.
3. 와이어링 하네스와 스피커 와이어를 접속합니다.
4. 어스, 배터리, 이그니션의 순서로 와이어링 하네스의 와이어를 접속합니다.
5. 와이어링 하네스 커넥터를 본 기기에 접속합니다.
6. 자동차에 본 기기를 설치합니다.
7. ⊖ 배터리를 다시 접속합니다.
8. 리세트 버튼을 누릅니다.

▲ 경고

이그니션 와이어 (빨강) 와 배터리 와이어 (노랑) 를 차대 (접지) 에 연결할 때 전기 누전을 일으켜 발화할 수도 있습니다. 이들 와이어는 항상 퓨즈 박스를 관통하는 전원 소스에 연결하십시오.



- 자동차의 이그니션에 ACC 위치가 없는 경우에는 이그니션 키를 사용하여 ON/OFF 로 할 수 있는 전원 에 이그니션 와이어를 접속합니다. 배터리 와이어 처럼 일정 전압의 전원에 이그니션 와이어를 접속 하면 배터리가 움직이지 않습니다.
- 콘솔에 뚜껑이 있는 경우에는 개폐시에 보호 덮개가 뚜껑에 접촉하지 않도록 장치를 설치하십시오.
- 퓨즈가 끊어졌을 경우에는 단락의 원인이 되므로 와이어가 접촉하고 있지 않음을 확인하고 나서 같은 규격의 새 퓨즈로 교환해 주십시오.
- 연결되지 않은 와이어는 비닐 테이프 등으로 절연시키십시오. 누전을 방지하기 위해서 연결되지 않은 와이어, 혹은 단자의 끝에 있는 캡을 제거하지 마십시오.
- 스피커 와이어를 해당 단자에 바르게 접속합니다. ⊖ 와이어를 공유하거나 자동차의 금속부분에 어스를 연결하면 본 기기가 고장이 나거나 오작동할 수도 있습니다.
- 두개의 스피커가 시스템에 연결되어져 있을 경우에는 출력 단자의 앞의 양쪽, 혹은 출력 단자의 후반의 양쪽에 커넥터를 연결하십시오. (앞쪽과 후반부를 섞어서 연결하지 마십시오.) 예를 들어, 왼쪽 스피커의 ⊕ 커넥터를 앞쪽의 출력 단자에 연결했다면, ⊖ 커넥터를 후반 출력 단자에 연결하면 안됩니다.
- 본 기기를 설치한 후에 자동차의 브레이크 램프, 점멸기, 와이퍼가 정상으로 작동하고 있는지 확인해 주십시오.
- 설치 각도가 30 도 이하로 되도록 본 기기를 설치해 주십시오.

와이어를 단자에 접속

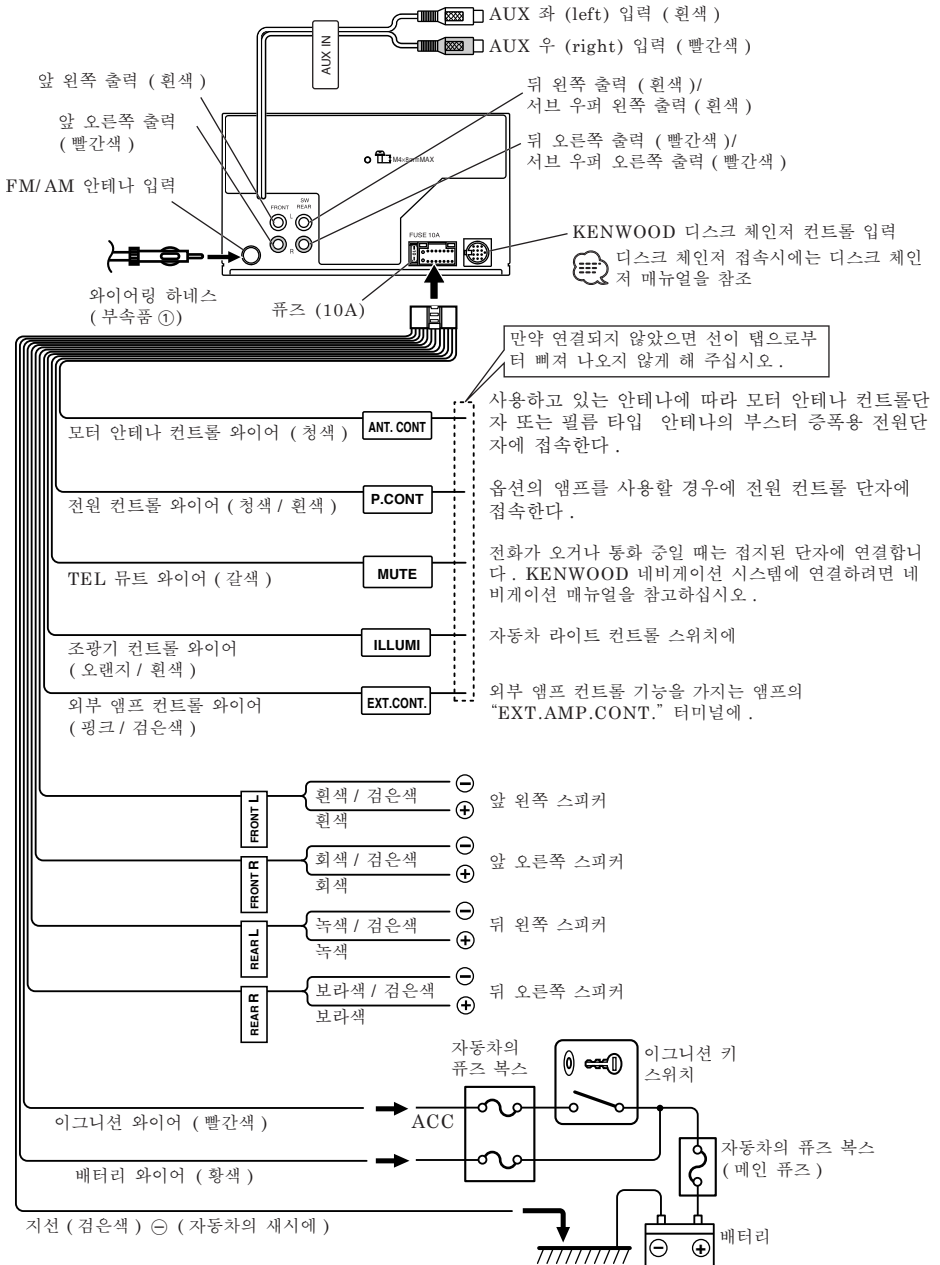

설치



설치전에 CD의 조작을 확인할 경우는 본 기기를 수평으로 놓고 CD의 삽입 / 꺼내기를 실행합니다.

설치

부속의 나사 (M5×6mm, M5×7mm)를 사용하여 브라켓에 설치합니다. 사용하는 브라켓의 구멍은 자동차 모델에 따라 다릅니다.

지선이 와이어링 키트에 들어가 있을 경우 (별도 판매)는 본 기기의 뒷패널에 있는 접속공구를 사용하여 지선을 단단히 조여 주십시오.

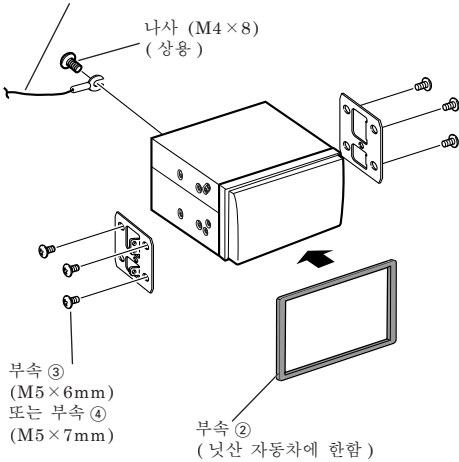

- 설치할 때는 제공된 나사만 사용하십시오. 다른 나사를 사용하면 본체가 손상될 수 있습니다.
- 설치할 때 스크류 드라이버나 유사한 공구로 심하게 힘을 주면 손상될 수 있습니다.

트러블 처치 가이드

사소한 조작 실수나 배선 실수로 인하여 기기가 기능하지 않는 경우가 있습니다. 서비스를 의뢰하기 전에 생각되는 문제에 대하여 아래 표를 참조하여 확인해 주십시오.

일반

? 전원이 들어오지 않습니다.

- ✓ 휴즈가 끊어져 있습니다.
 - ☞ 와이어의 누전을 체크한 후에 같은 규격의 새 휴즈로 교환하십시오.
- ✓ 스피커 케이블이 새시에 닿습니다.
 - ☞ 스피커 케이블 배선을 손보거나 절연한 다음 재설정 단추를 누릅니다.

? 변환할 수 없는 소스가 있습니다.

- ✓ 테잎이 들어있지 않습니다.
 - ☞ 들고자 하는 미디어를 셋트 시키십시오. 본 기기에 미디어가 들어있지 않으면 각 소스로 변환할 수 없습니다.
- ✓ 디스크 체인저가 연결되어 있지 않습니다.
 - ☞ 디스크 체인저를 연결하십시오. 디스크 체인저가 입력 단자에 연결되어 있지 않으면, 외부 디스크 소스로 변환할 수 없습니다.

? 이그니션 장치 가 꺼질 때 메모리가 삭제되어집니다.

- ✓ 이그니션 장치와 배터리 와이어가 바르게 연결되어 있지 않습니다.
 - ☞ <단자에 와이어를 연결하기> 를 참고해서 와이어를 바르게 연결하십시오.

? TEL 뮤트 기능이 작동하지 않습니다.

- ✓ TEL 뮤트 배선이 올바르게 연결되지 않았습
니다.
 - ☞ <터미널에 접속 배선 연결하기> 섹션을 참조해서 배선을 올바르게 연결하십시오.
- ✓ <TEL 뮤트> (페이지 97) 이 OFF 상태입
니다.
 - ☞ ON 으로 전환.

? TEL 뮤트 배선이 연결되지 않았더라도 TEL 뮤트 기능은 ON 으로 됩니다.

- ✓ TEL 뮤트 배선이 자동차의 금속 부분에 접촉하고 있습니다.
 - ☞ TEL 뮤트 배선을 자동차의 금속 부분으로부터 떼어내 주십시오.

? 소리가 들리지 않습니다. / 음량이 너무 작습니다.

- ✓ 페이더, 혹은 밸런스 설정이 한쪽으로 최고로 설정되어져 있습니다.
 - ☞ 페이더, 혹은 밸런스 설정을 중앙으로 옮기십시오.
- ✓ 입력 / 출력, 혹은 와이어링 하네스가 적절하게 접속되어져 있지 않습니다.
 - ☞ 입력 / 출력, 혹은 와이어링 하네스를 바르게 재접속하십시오. <단자에 와이어를 연결하기> 를 참고해 주십시오.
- ✓ 카세트 테이프이 좋지 않습니다.
 - ☞ 다른 카세트 테이프를 넣어보십시오. 만약, 잘 작동한다면 처음의 테이프가 좋지 않은 것입니다.
- ✓ 볼륨 오프셋의 값이 낮습니다.
 - ☞ <오디오 컨트롤>(82 페이지) 섹션을 참조해서 볼륨 오프셋을 올리십시오.
- ✓ <내장 앰프 설정> (페이지 97) 이 ON 상태입니다.
 - ☞ OFF 으로 전환.

? 음질이 좋지 않습니다. / 음질에 이상이 있습니다.

- ✓ 차량의 스피커 와이어가 나사로 조여져 있습니다.
 - ☞ 스피커 와이어링을 체크하십시오.
- ✓ 테이프의 헤드가 더러워져 있습니다.
 - ☞ 테이프의 헤드를 청소하십시오.
- ✓ 스피커가 바르게 배선되어져 있지 않습니다.
 - ☞ 각 출력 단자가 다른 스피커에 접속되도록 스피커를 재접속하십시오.

? 터치 센서 톤 (tone) 이 소리가 나지 않습니다.

- ✓ 사진 출력 잭이 사용되어지고 있습니다.
 - ☞ 터치 센서 톤은 사진 출력 잭에서는 출력되어지지 않습니다.

? 디머 기능이 작동하지 않습니다.

- ✓ 디머 배선이 올바르게 연결되어 있지 않습니다.
 - ☞ 디머 배선 연결을 확인하십시오.

튜너 소스

? 라디오의 수신이 좋지 않습니다.

- ✓ 차의 안테나가 뺏혀져 있지 않습니다.
※ 안테나를 끝까지 빼주십시오.
- ✓ 안테나 컨트롤 와이어가 접속되어져 있지 않습니다.
※ < 단자에 와이어를 연결하기 > (102 페이지)를 참고해, 와이어를 바르게 연결하십시오.

? 다이렉트 액세스 튜닝을 이용해 원하는 주파수가 입력되어지지 않습니다.

- ✓ 수신 불가능한 방송국이 입력되어졌습니다.
※ 수신 가능한 방송국을 입력해 주십시오.
- ✓ 0.01MHz 기기로 주파수를 입력하고 있습니다.
※ FM 밴드에 지정할 수 있는 것은 0.1 MHz입니다.

카세트 테이프 소스

? 테이프를 뺄 수 없습니다.

- ✓ ACC 스위치가 꺼지고 10 분 이상이 경과했습니다.
※ 테이프은 ACC 스위치가 꺼지고 10 분 이내에만 꺼낼 수 있습니다. 10 분 이상이 경과하면, ACC 스위치를 다시 켜서 이젝트 (Eject) 버튼을 누르십시오.

? DPSS, 테이프 어드밴스, 음악 반복이 제대로 작동되어지지 않습니다.

- ✓ 테이프에 들어 있는 노래 사이들의 스페이스가 너무 짧아서 스페이스가 인식되어지지 않습니다.
※ 노래의 사이에는 최소 4 초간의 간격을 두십시오.
- ✓ 노래 사이의 스페이스에 노이즈가 많이 들어있기 때문에 스페이스로 인식되어지지 않습니다.
※ 노래 사이의 노이즈를 제거하십시오.

? 블랭크 건너뛰기가 작동하지 않습니다.

- ✓ 노이즈가 너무 크기 때문에 레코드 되어지지 않은 부분이 인식되어지지 않습니다.
※ 노래 사이의 노이즈를 제거하십시오.

? 레코드 되어져 있는 부분에서 블랭크 건너뛰기 기능이 작동합니다.

- ✓ 레코딩 소리가 너무 작아서 그 부분이 레코딩 되어지지 않은 것으로 인식되어졌습니다.
※ 블랭크 건너뛰기를 끄십시오.

? <음악의 반복> (91 페이지)가 임의로 취소되었습니다.

- ✓ 전원이 OFF로 되었거나, 소스 선택 또는 다른 조작이 실행중입니다.
※ 전원이 OFF 또는 소스 선택 또는 기타 조작이 실행중에 음악 반복이 취소되었습니다.

디스크 소스

? 외부 디스크 컨트롤 모드가 수행되어지지 않은채 "AUX EXT"가 표시되어집니다.

- ✓ 지원되지 않는 디스크 체인저가 연결되어져 있습니다.
※ <안전상의 주의> 섹션의 <이 제품에 연결된 CD 플레이어 / 디스크 체인저 정보> (76 페이지)에 언급된 디스크 체인저를 사용하십시오.

? 어떤 디스크는 재생되어지고, 또 어떤 디스크는 재생되어지지 않습니다.

- ✓ 재생되어지지 않는 어떤 CD는 더러워져 있습니다.
※ CD를 청소하십시오.
- ✓ 재생되어지지 않는 디스크가 다른 슬롯에 들어 있습니다.
※ 디스크 매겨진을 빼서 그 디스크의 번호를 확인하십시오.
- ✓ 디스크가 심하게 긁혀있습니다.
※ 다른 디스크를 사용하십시오.

? CD를 넣으면 바로 나옵니다.

- ✓ CD가 상당히 더러워져 있습니다.
※ <CD에 관해서>를 참조해서 CD를 청소하십시오. (80 페이지)

? 디스크를 뺄 수 없습니다.

- ✓ ACC 스위치가 꺼지고 10 분 이상이 경과했습니다.
※ 테이프은 ACC 스위치가 꺼지고 10 분 이내에만 꺼낼 수 있습니다. 10 분 이상이 경과하면, ACC 스위치를 다시 켜서 이젝트 (Eject) 버튼을 누르십시오.

? 디스크가 들어가지 않습니다.

- ✓ 이미 다른 디스크가 들어 있습니다.
※ [▲] 버튼을 눌러서 디스크를 꺼내십시오.

? 다이렉트 트랙 검색과 다이렉트 디스크 검색이 작동되어지지 않습니다.

- ✓ 다른 기능이 작동 중입니다.
※ 랜덤 재생, 혹은 다른 기능을 끄십시오.

? 트랙 검색이 작동되어지지 않습니다.

- ✓ 처음과 마지막 노래.
※ 모든 디스크는 처음 노래에 있어서 뒷부분으로의 트랙 검색, 마지막 노래에 있어서의 앞부분으로의 트랙 검색이 되지 않습니다.

MP3/WMA 소스

? MP3/WMA 파일이 재생되지 않는다 .

- ✓ 매체가 긁혔거나 더럽다 .
☞ 80 페이지의 <CD에 관해서> 를 참조해서 매체를 청소한다 .

? MP3/WMA 파일의 재생 도중 음이 튕다 .

- ✓ 매체가 긁혔거나 더럽다 .
☞ 80 페이지의 <CD에 관해서> 를 참조해서 매체를 청소한다 .
- ✓ 레코딩 컨디션이 좋지않습니다 .
☞ 매디어를 다시 기록하거나 다른 매디어를 사용하십시오 .



? MP3/WMA 화일 시간이 바르게 표시되어지지 않습니다 .

- ✓ ---
☞ MP3 레코딩 컨디션에 따라 MP3 시간이 정확히 표시되어지지 않을 경우가 있습니다 .

만약 다음과 같은 상황이 발생하면 가까운 서비스센터에 상담해 주십시오 :
디스크 체인저가 접속되어 있는데도 디스크 체인저 모드가 작동하지 않고 체인저 모드중에 디스플레이에 "AUX EXT" 가 표시될 때 .

아래의 메시지는 여러분의 시스템 컨디션을 나타냅니다 .

- EJECT:** 체인저에 디스크 매거진이 삽입되어 있지 않습니다. 디스크 매거진이 완전히 삽입되어 있지 않습니다.
☞ 디스크 매거진을 바르게 삽입해 주십시오.
기기에 CD 가 없습니다 .
☞ CD 를 넣으십시오 .
- No Disc:** 디스크 매거진에 디스크가 들어있지 않습니다 .
☞ 디스크 매거진에 디스크를 넣으십시오 .
- Error 04:** CD 가 상당히 더러워져 있습니다. CD 가 반대로 되어 있습니다.
☞ CD 의 손질을 하고 바르게 삽입해 주십시오 .
- Error 05:** CD 의 앞뒷면이 반대로 되어져 있습니다 .
☞ CD 를 바르게 넣으십시오 .
- Blank:** MD 에 아무것도 녹음되어 있지 않습니다 .
- No Track:** 타이틀은 있지만 MD 의 트랙에 녹음되어 있지 않습니다 .
- Error 77:** 무엇인가의 이유로 기기가 작동하지 않습니다 .
☞ 기기의 리셋트 버튼을 누릅니다 .
그래도 "Error 77" 코드가 꺼지지 않을 경우는 가까운 서비스센터로 연락해 주십시오 .
- Error 99:** 디스크 체인저에 불량 이 있습니다 . 무엇인가의 이유로 기기가 작동하지 않습니다 .
☞ 디스크 매거진을 조사합니다 . 그리고 기기의 리셋트 버튼을 누릅니다 .
그래도 "Error 99" 코드가 꺼지지 않을 경우는 가까운 서비스센터로 연락해 주십시오 .

- Hold:** 자동 디스크 체인저내의 온도가 60℃ (140F)를 넘을 경우 장치내의 보호 회로가 작동하여 모든 조치가 정지합니다.
 ⇨ 창문을 열거나 에어컨을 켜서 기기를 냉각시킵니다. 온도가 60℃ (140F)미만으로 되면 디스크는 다시 재생을 시작합니다.
- No Name:** 사전 설정되어진 이름이 없는 CD가 재생되어지는 중에 DNPS를 표시하려고 했습니다.
- Load:** 디스크 체인저에 디스크가 교환되어지고 있습니다.
- Reading:** 기기가 디스크의 데이터를 읽고 있습니다.
-  (깜박거립니다):
 CD 플레이어 섹션이 바르게 작동되어지고 있지않습니다.
 ⇨ CD를 다시 넣으십시오. 만일, CD를 잘 넣었는데도 불구하고 계속 깜박거리거나 CD가 나오지 않는다면, 스위치를 끄고, 가까운 서비스 센터에 문의하십시오.
-  (깜박거립니다):
 테이프 플레이어 섹션이 바르게 작동되어지고 있지않습니다.
 ⇨ 테이프를 다시 넣으십시오. 만일, 테이프를 잘 넣었는데도 불구하고 계속 깜박거리거나 테이프이 나오지 않는다면, 스위치를 끄고, 가까운 서비스 센터에 문의하십시오.
- N/A File:** 본 기기가 지원하지 않는 포맷으로 MP3/WMA가 재생되어집니다.
 ⇨ ----
- Protect:** 복사방지 파일 실행 중.
 ⇨ ----

사양

사양은 사전 예고없이 변경되는 경우도 있습니다.

FM 튜너

- 주파수 범위
 - 50 kHz 스페이스 : 87.5 MHz — 108.0 MHz
 - 200 kHz 스페이스 : 87.9 MHz — 107.9 MHz
- 사용 가능 감도 (S/N = 30 dB)
 - : 9.3 dBf (0.8 μ V / 75 Ω)
- 소음 감도 (S/N = 50 dB)
 - : 15.2 dBf (1.6 μ V / 75 Ω)
- 주파수 응답 (± 3.0 dB)
 - : 30 Hz — 15 kHz
- 신호대 잡음비 (MONO)
 - : 70 dB
- 선택률 (± 400 kHz)
 - : ≥ 80 dB
- 스테레오 분리 (1 kHz)
 - : 30 dB

AM 튜너

- 주파수 범위
 - 9 kHz 스페이스 : 531 MHz — 1611 MHz
 - 10 kHz 스페이스 : 530 MHz — 1700 MHz
- 사용 가능 감도 (S/N = 20 dB)
 - : 28 dB μ V (25 μ V)

카세트 플레이어

- 테이프 속도
 - : 4.76 cm / sec.
- Wow & 플루터 (WRMS)
 - : 0.1 %
- 주파수 응답 (70 μ s)
 - : 40 Hz — 20 kHz (± 3 dB)
- 분리 (1 kHz)
 - : 35 dB
- 신호대 잡음비
 - 돌비 NR OFF : 50 dB
 - 돌비 B NR ON : 60 dB

CD 플레이어

- 레이저 다이오드
 - : GaAlAs
- 디지털 필터 (D/A)
 - : 샘플링에서는 8 회
- D/A 컨버터
 - : 1 Bit
- 회전 속도
 - : 500 — 200 rpm (CLV)
- Wow & 플루터
 - : 측정 한계 이하

- 주파수 응답 (± 1 dB)
 - : 10 Hz — 20 kHz
- 토털 하모니 찌그러짐 (1 kHz)
 - : 0.01 %
- 신호대 잡음비
 - : 100 dB (1 kHz)
- 다이내믹 범위
 - : 93 dB
- 채널 분리
 - : 85 dB
- MP3 디코더
 - : MPEG-1/2 오디오 레이어 -3 준수
- WMA 디코딩
 - : 윈도우 미디어 오디오 과 호환

오디오

- 최대 출력
 - : 50 W \times 4
- 전대역폭 (1% THD 미만에서)
 - : 22 W \times 4
- 프리아웃 레벨
 - : 1800 mV / 10 k Ω
- 프리아웃 임피던스
 - : $\leq 600 \Omega$

보조 입력

- 주파수 응답
 - : 20 Hz — 20 kHz
- 최대 입력 전압
 - : 1200 mV
- 입력 임피던스
 - : 100 k Ω

일반

- 조작 전원
 - : 14.4 V (11 — 16 V 허용)
- 소비 전류
 - : 10.0 A
- 크기 (W \times H \times D)
 - : 178 \times 100 \times 155 mm
- 무게
 - : 2.3 kg

Free Manuals Download Website

<http://myh66.com>

<http://usermanuals.us>

<http://www.somanuals.com>

<http://www.4manuals.cc>

<http://www.manual-lib.com>

<http://www.404manual.com>

<http://www.luxmanual.com>

<http://aubethermostatmanual.com>

Golf course search by state

<http://golfingnear.com>

Email search by domain

<http://emailbydomain.com>

Auto manuals search

<http://auto.somanuals.com>

TV manuals search

<http://tv.somanuals.com>