

DPX500BT DPX300U

DUAL DIN SIZED CD RECEIVER

Quick Start Guide

RECEPTEUR CD FORMAT DUAL DIN

Guide de démarrage rapide

RECEPTOR DUAL DE CD TAMAÑO DIN

Guía de inicio rápido

JVCKENWOOD Corporation



Take the time to read through this instruction manual.

Familiarity with installation and operation procedures will help you obtain the best performance from your new Dual DIN sized CD receiver.

For your records

Record the serial number, found on the back of the unit, in the spaces designated on the warranty card, and in the space provided below. Refer to the model and serial numbers whenever you call upon your Kenwood dealer for information or service on the product.

Model DPX500BT/ DPX300U Serial number _____

US Residents Only

Register Online

Register your Kenwood product at www.Kenwoodusa.com

Contents

About the Quick Start Guide.....	2
Before use	3
Preparations/ Basic Operations.....	4
Playing Music (CD/USB/iPod).....	5
Listening to the Radio	6
Hands-free phoning.....	7
Installation accessories.....	8
Installation Procedure	8
Before Installation	8
Installing the Microphone unit	9
Installation the Unit.....	10
Removing the Unit.....	11
Connecting Wires to Terminals.....	12
Appendix	14

About the Quick Start Guide

This Quick Start Guide describes basic functions of this unit.

For functions not described in this Guide, refer to the Instruction Manual on the following website:

manual.jvckenwood.com/edition/im369/



To refer to the Instruction Manual, a browser such as Internet Explorer® 7 or later, Firefox® 3.6 or later, Chrome™ 20 or later, Safari® 5.1 or later, iOS Safari® 4.0 or later, or Android™ 2.2 or later is required.

The illustrations of the display and panel appearing in this manual are examples used to explain more clearly how the controls are used. Therefore, what appears on the display in the illustrations may differ from what appears on the display on the actual equipment, and some of the images on the display may be inapplicable.

CAUTION

- Keep battery out of reach of children and in original package until ready to use. Dispose of used batteries promptly. If swallowed, contact a physician immediately.
- The battery pack or batteries shall not be exposed to excessive heat such as sunshine, fire or the like.
- Do not set the remote control in hot places such as on the dashboard.
- The Lithium battery is in danger of explosion if replaced incorrectly. Replace it only with the same or equivalent type.

Before use

▲ WARNING

To prevent injury or fire, take the following precautions:

- Stop the car before operating the unit.
- To prevent a short circuit, never put or leave any metallic objects (such as coins or metal tools) inside the unit.

▲ CAUTION

- Adjust the volume so that you can hear sounds outside the car. Driving with the volume too high may cause an accident.
- Wipe off the dirt on the panel with a dry silicon or soft cloth.
Failure to observe this precaution may result in damage to the monitor or unit.*

Condensation

When the car is air-conditioned, moisture may collect on the laser lens. This may cause disc read errors. In this case, remove the disc and wait for the moisture to evaporate.

Notes

- If you experience problems during installation, consult your Kenwood dealer.
- When you purchase optional accessories, check with your Kenwood dealer to make sure that they work with your model and in your area.
- Characters that conform to ISO 8859-1 can be displayed.

About discs used with this unit

- This unit can only play the CDs with 
- The following discs cannot be used:
 - Discs that are not round
 - Discs with coloring on the recording surface or discs that are dirty
 - Recordable/Rewritable disc that has not been finalized (For the finalization process, refer to your disc writing software, and your disc recorder instruction manual.)
 - 8 cm (3 inch) disc (Attempt to insert using an adapter can cause malfunction.)

Handling discs

- Do not touch the recording surface of the disc.
- Do not stick tape etc. on the disc, or use a disc with tape stuck on it.
- Do not use any accessories for the disc.
- Do not use any solvents to clean discs. Use a dry silicon or soft cloth.
- Clean from the center of the disc and move outward.
- When removing discs from this unit, pull them out horizontally.
- Remove the rims from the center hole and disc edge before inserting a disc.

How to reset your unit

If the unit fails to operate properly, press the Reset button. The unit returns to factory settings.

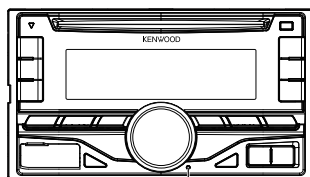

Reset button

Preparations/ Basic Operations

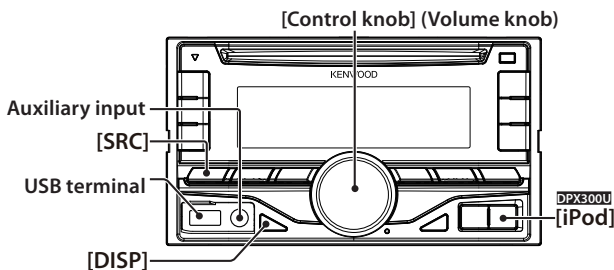

Canceling the Demonstration Mode

Cancel the demonstration mode when you use it for the first time after installation.

- 1 Press the **[Control knob]** to cancel the Demonstration mode when the message "CANCEL DEMO PRESS VOLUME KNOB" appears (approx. 15 seconds).
- 2 Turn the **[Control knob]** to select "YES", and then press the **[Control knob]** knob. The demonstration mode can also be canceled in the Function setting mode. Refer to <13-3. Demonstration mode setting> of Instruction manual.

Adjusting the Clock

- 1 Press and hold the **[Control knob]**.
- 2 Turn the **[Control knob]** to adjust the hour, and then press the **[Control knob]**.
- 3 Turn the **[Control knob]** to adjust the minute, and then press the **[Control knob]**.

Power

Press the **[SRC]** button to turn on the power.
Press and hold the **[SRC]** button to turn off the power.

Volume

Turn the **[Control knob]** to adjust the sound volume.

Attenuator

Press the **[Control knob]**.
Turning the volume down quickly.

Source selection

Press the **[SRC]** button repeatedly to select a sources.

Source	Display
Standby	"STANDBY"
SiriusXM (optional accessory) ⁽¹⁾	"SIRIUS XM"
Tuner	"TUNER"
USB or iPod ⁽¹⁾	"USB" or "iPod"
Pandora® Internet radio (Function of DPX500BT) ⁽¹⁾	"PANDORA"
iHeart Radio ⁽¹⁾	"IHEARTRADIO"
aha (Function of DPX500BT) ⁽¹⁾	"AHA"
Bluetooth audio (Function of DPX500BT)	"BT AUDIO"
CD ⁽¹⁾	"CD"
Auxiliary Input	"AUX"

⁽¹⁾ This source can be selected only when it can be played.

DPX300U

Press the **[iPod]** button to switch the source to iPod.

USB terminal

A USB device or iPod can be connected.
The CA-U1EX (optional accessories) or KCA-iP102 (optional accessories) is recommended to connect a USB device or iPod.

Auxiliary input

Portable audio device can be connected with the stereo mini-plug (3.5 mm ø).

Display selection

Each time you press the **[DISP]** button, another display mode will be selected.
Refer to <12-4. Text Display Selection> of Instruction manual

Display scroll

Press and hold the **[DISP]** button to scroll the CD or Audio file text display

Playing Music (CD/USB/iPod)

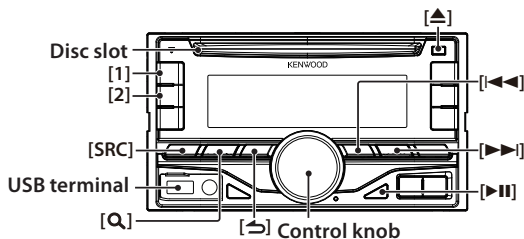

Playing Disc

Insert a disc in the **Disc slot**.

When it is inserted, the source is switched automatically and playback starts.

Playing USB device

Connect a USB device or iPod to the **USB terminal** as shown above.

When it is connected, the source is switched automatically and playback starts.

(USB terminal maximum supply current: DC 5 V
⎓ 1 A)

Selecting an Audio file folder

Press the [1] button to select a next folder.

Press the [2] button to select a previous folder.

Selecting a Song

Press the [◀◀] or [▶▶] button to select a song.

Fast Forward or Fast Backward of the Song

Press and hold the [◀◀] or [▶▶] button to fast-forward or fast-backward the song (tracks or files).

Pause and play

Press the [⏸] button to pause or resume playing a song (track or file).

Music Search

Searching for the song you want to play.

- 1 Press the [Q] button.
- 2 Search for music.

Operation type	Operation
Selecting items	Turn the [Control knob].
Determining selection	Press the [Control knob].
Returning to a previous item	Press the [↶] button.

To cancel music search in audio files or iPod, press and hold the [↶] button.

Ejecting Disc

Press the [▲] button to eject a disc.

Removing USB device/ iPod

Press the [SRC] button to switch the source other than USB, iPod, iHeart Radio, aha, and Pandora Internet radio, and then remove the USB device/iPod.

Data contained in the USB device/ iPod may be damaged if you remove it when it is used as the active source.

Listening to the Radio

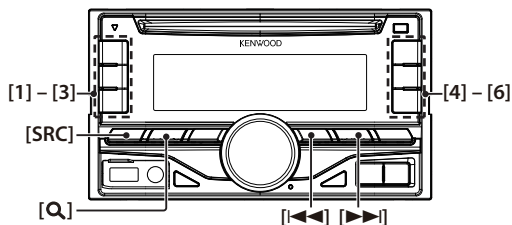

Selecting a Tuner source

Press the [SRC] button to select "TUNER".

Selecting the Band

Press the [Q] button to select FM1, FM2, FM3 or AM.

Selecting a Station

Press the [◀◀] or [▶▶] button to select the station you want to listen to.

Station preset memory

Press and hold the button ([1] to [6]) to assign the selected station.

Recalling the stations in the memory

Press the button ([1] to [6]) corresponding to the station you want to listen to.

Hands-free phoning

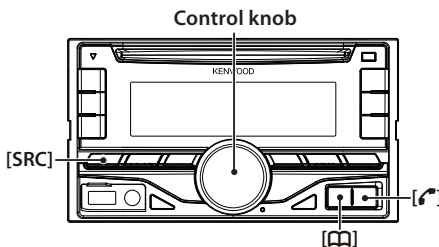

Registering a Bluetooth device

You can register your Bluetooth device in this unit.

- 1 Press the **[SRC]** to turn on the power.
- 2 Start registering this unit by operating the Bluetooth device.
By operating the Bluetooth device, register the hands-free unit (pairing). Select "DPX5*BT" (for DPX500BT) from the list of found units.
- 3 If "PAIRING PASS ***** (Bluetooth device name) PRESS VOLUME KNOB" appears, proceed to step 5.
- 4 Input the PIN code ("0000") in the Bluetooth device. Check that registration is complete on the Bluetooth device.
"PAIRING PASS ***** (Bluetooth device name) PRESS VOLUME KNOB" appears.
PIN code is set to "0000" as the default. You can change this code. Refer to <17-1. Registering the PIN code> of Instruction manual.
- 5 Press the **[Control knob]**.
Connection to your Bluetooth device starts, "PAIRING OK" appears a while later, and then the previous source appears.
When registration of your cell-phone is completed, the phone book of the cell-phone is automatically downloaded to this unit. (If the phone book has not been downloaded to this unit, operate the cell-phone to download it.)

About automatic connection of the iPod touch or iPhone through Bluetooth

- This unit is compatible with an Apple Auto Pairing function. Connecting the iPod touch or iPhone to this unit with USB cable will automatically register it as a Bluetooth device.
 1. The Bluetooth function of the iPod touch or iPhone is turned on first.
 2. Connect an iPod touch or iPhone to the USB terminal.
 3. Press the [Control knob] to pair once you have confirm the passcode.

Dialing a number in the phone book

Dial the phone number in the phone book of your cell-phone.

If the phone book has not been downloaded to this unit, operate the cell-phone to download it. Refer to <17-2. Downloading the phone book> of Instruction manual.

- 1 Press the **[]** button.
- 2 Turn the **[Control knob]** to select the name, and then press the **[Control knob]**.
- 3 Turn the **[Control knob]** to select a phone number.
- 4 Press the **[]** button.

Answering a phone call

Press the **[]** button.

Disconnecting a call

Press the **[]** button.

Installation accessories

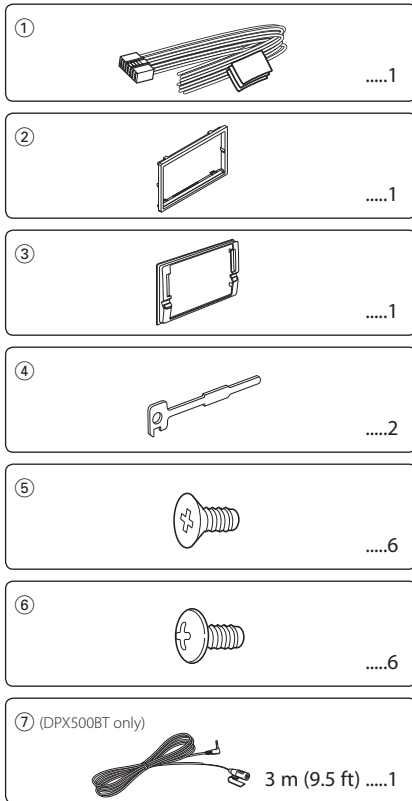

Installation Procedure

1. To prevent a short circuit, remove the key from the ignition and disconnect the ⊖ battery.
2. Make the proper input and output wire connections for each unit.
3. Connect the speaker wires of the wiring harness.
4. Connect the wiring harness wires in the following order: ground, battery, ignition.
5. Connect the wiring harness connector to the unit.
6. Install the unit in your car.
7. Reconnect the ⊖ battery.
8. Press the reset button.

Before Installation

⚠ WARNING

If you connect the ignition wire (red) and the battery wire (yellow) to the car chassis (ground), you may cause a short circuit, that in turn may start a fire. Always connect those wires to the power source running through the fuse box.

⚠ CAUTION

- Mounting and wiring this product requires skills and experience. For safety's sake, leave the mounting and wiring work to professionals.
- Make sure to ground the unit to a negative 12V DC power supply.
- Do not install the unit in a spot exposed to direct sunlight or excessive heat or humidity. Also avoid places with too much dust or the possibility of water splashing.
- Do not use your own screws. Use only the supplied screws. Using wrong screws, could damage the unit.
- If the power is not turned ON ("PROTECT" is displayed), the speaker wire may have a short-circuit or touched the chassis of the vehicle and the protection function may have been activated. Therefore, the speaker wire should be checked.
- If your car's ignition key switch does not have an ACC position, connect the ignition wires to a power source that can be turned on and off with the ignition key. If you connect the ignition wires to a constant-voltage power source, as with battery wires, the battery may die.
- If the console has a lid, make sure to install the unit so that the faceplate will not hit the lid when it is closed or opened.
- If the fuse blows, first make sure the wires are not touching other parts to cause a short circuit, and then replace the old fuse with one with a new the same rating.
- Insulate unconnected wires with vinyl tape or other similar materials. To prevent a short circuit, do not remove the caps on the ends of the unconnected wires and terminals.
- Connect the speaker wires correctly to the corresponding terminals. The unit may be damaged or fail to work if you share the ⊖ wires or ground them to any metal part in the car.
- When connecting only two speakers, connect the connectors either to both of the front output terminals or to both of the rear output terminals (do not mix front and rear terminals). For example, if you connect the ⊕ connector of the left speaker to a front output terminal, do not connect the ⊖ connector to a rear output terminal.
- After the installing the unit, check whether the brake lamps, blinkers, wipers, etc. on the car are working properly.

Installing the Microphone unit

- Mount the unit so that the mounting angle is 30° or less.
- Reception may become poor if there are metal objects near the Bluetooth antenna. (DPX500BT only)

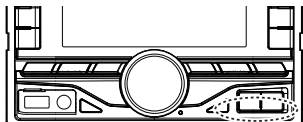

Bluetooth antenna unit

For Good Reception

To assure good reception, note the following:

- Communicate with the cell-phone within the line-of-sight distance of 10 m (30 ft). The communication range becomes shorter depending on the surrounding environment. The communication range also becomes shorter when there is an obstacle between this unit and the cell-phone. The above maximum communication range (10 m) is not always assured.
- A broadcast station or walkie-talkie located nearby can interfere with communication due to a too strong signal.

- 1 Check the installation position of the microphone (Accessory ⑦).
- 2 Remove oil and other dirt from the installation surface.
- 3 Install the microphone.
- 4 Lay the cable up to the unit with it secured at several positions using tape or the like.



- Install the microphone as far as possible from the cell-phone.

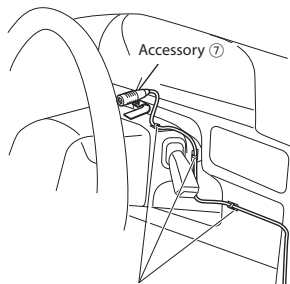

Fix a cable with a commercial item of tape.

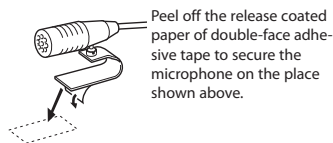

Peel off the release coated paper of double-face adhesive tape to secure the microphone on the place shown above.



Adjust the direction of the microphone to the driver.

⚠ CAUTION

Install this unit in the console of your vehicle. Do not touch the metal parts of this unit during and shortly after use of the unit. Metal parts such as the heat sink and enclosure become hot.

Installation the Unit

Installing the trim plate

Attach Accessory ② to the unit.

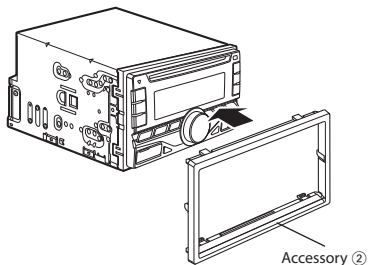

Installing the unit

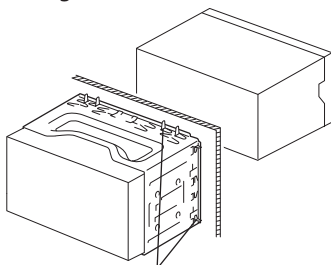

Bend the tabs of the mounting sleeve with a screwdriver or similar utensil and attach it in place.



- Make sure that the unit is installed securely in place. If the unit is unstable, it may malfunction (for example, the sound may skip).

Installing in Japanese-Made Cars and General Motors Cars

Install onto the car bracket using the supplied screws (Accessory ⑤ or Accessory ⑥).

The holes of the car bracket to use will differ depending on the car model.

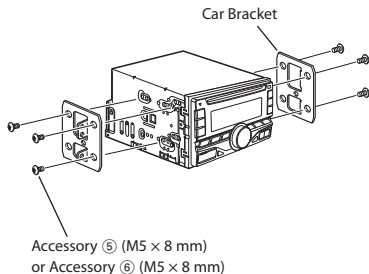

Installing Toyota Cars

Install onto the car bracket using the supplied screws (Accessory ⑥).

Use the mounting holes (● in the illustration shown below) that fit the car bracket.

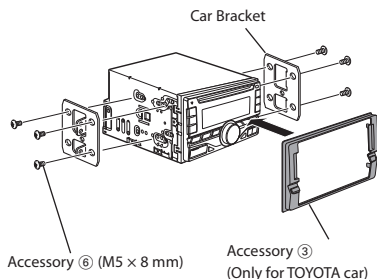
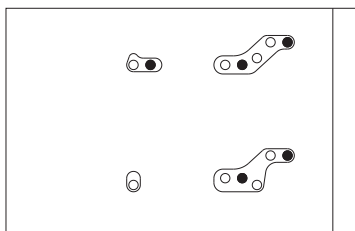

Removing the Unit

Removing the trim plate

- 1 Engage the catch pins on the extraction key (Accessory ④) and remove the two locks on the lower level.
Lower the frame and pull it forward as shown in the figure.

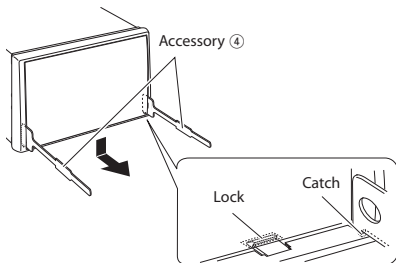

- The frame can be removed from the top side in the same manner.

- 2 When the lower level is removed, remove the upper two locations.

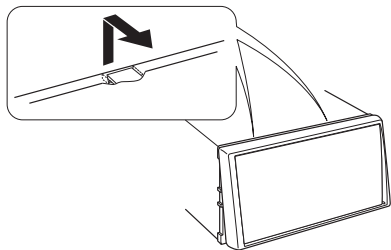

Removing the Unit

- 1 Remove the trim plate by referring to the removal procedure in the section <Removing the trim plate>.
- 2 Insert the two extraction keys (Accessory ④) deeply into the slots on each side, as shown.

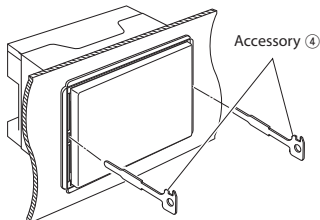

- 3 Lower the extraction key toward the bottom, and pull out the unit halfway while pressing towards the inside.

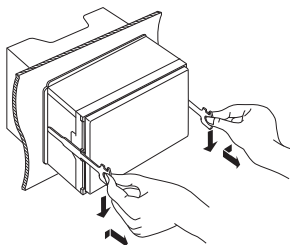

- Be careful to avoid injury from the catch pins on the extraction key.
- 4 Pull the unit all the way out with your hands, being careful not to drop it.

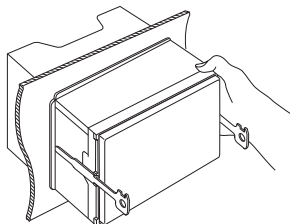

Connecting Wires to Terminals

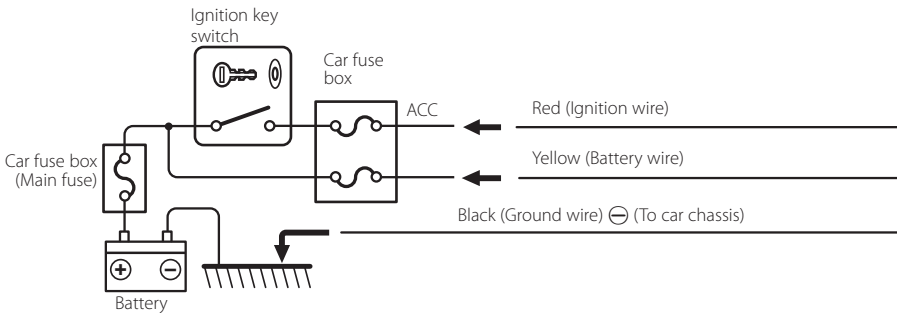
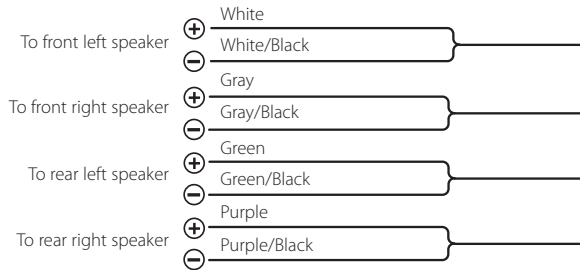
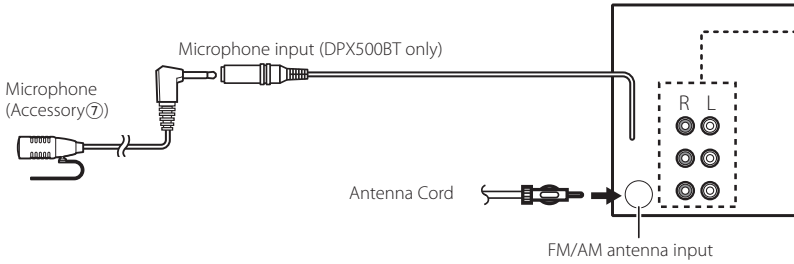

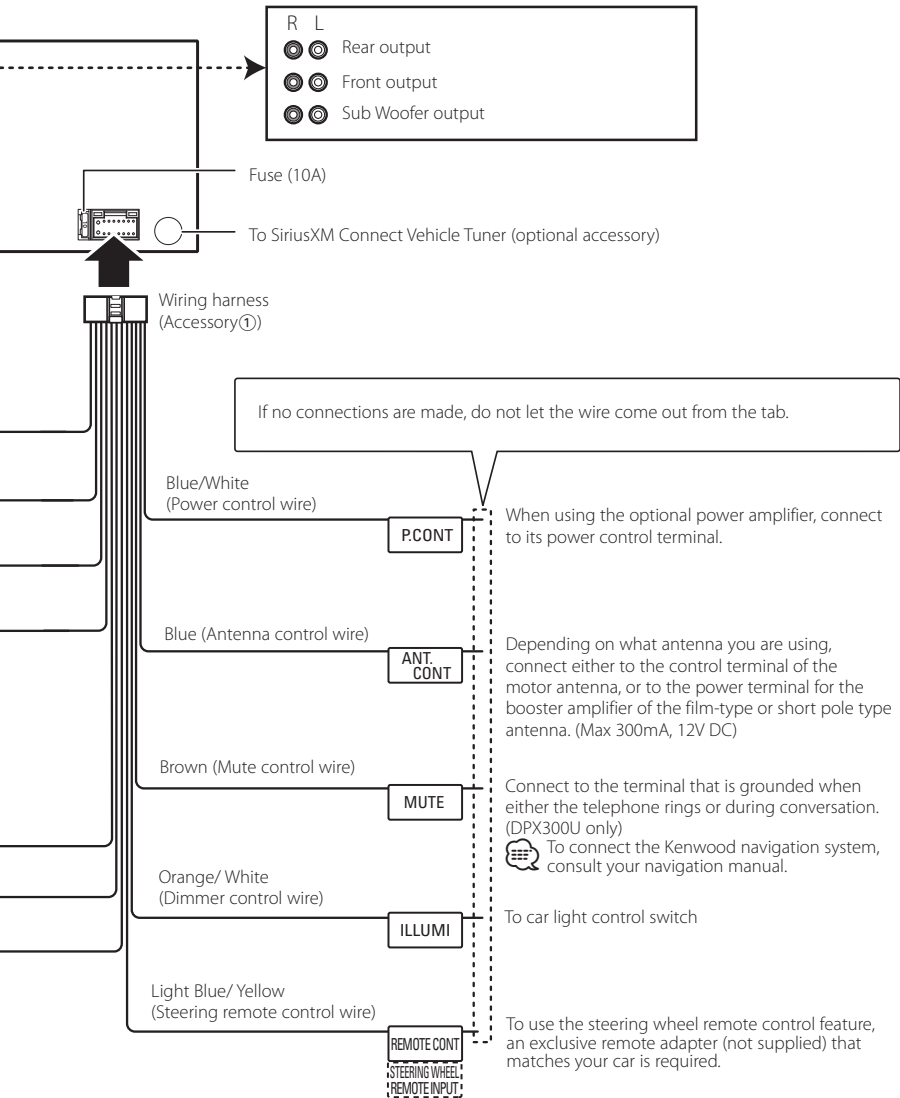

Appendix

About Audio file

- Playable Audio files
 - AAC-LC (.m4a), MP3 (.mp3), WMA (.wma), WAV of USB device (.wav)
- Playable disc media
 - CD-R/RW/ROM
- Playable disc file formats
 - ISO 9660 Level 1/2, Joliet, Long file name.
- Playable USB devices
 - USB mass storage class
- Playable USB device file systems
 - FAT12, FAT16, FAT32

The online manual about audio files is put on the site, www.kenwood.com/cs/ce/audiofile/.

iPod/iPhone that can be connected to this unit

Made for

- iPod touch (4th generation)
- iPod touch (3rd generation)
- iPod touch (2nd generation)
- iPod touch (1st generation)
- iPod classic
- iPod with video
- iPod nano (6th generation)
- iPod nano (5th generation)
- iPod nano (4th generation)
- iPod nano (3rd generation)
- iPod nano (2nd generation)
- iPod nano (1st generation)
- iPhone 4S
- iPhone 4
- iPhone 3GS
- iPhone 3G
- iPhone

For information on the compatibility with iPod/iPhone software, visit www.kenwood.com/cs/ce/ipod/.

Requirements Pandora® internet radio:

Requirements for listening to the Pandora® internet radio are as follows:

iPhone or iPod touch

- Use an Apple iPhone or iPod touch running under iOS3 or later.
- Search for "Pandora" in the Apple iTunes App Store to find and install the most current version of the Pandora® application on your device.
- iPhone/iPod touch connected to this unit with a KCA-iP102.

Android™

- Visit the Google play and search for Pandora to install.
- Bluetooth must be built in and the following profiles must be supported.
 - SPP (Serial Port Profile)
 - A2DP (Advanced Audio Distribution Profile)

BlackBerry®

- Visit www.pandora.com from the built in browser to download the Pandora application.
- Bluetooth must be built in and the following profiles must be supported.
 - SPP (Serial Port Profile)
 - A2DP (Advanced Audio Distribution Profile)

NOTE

- In the application on your device, log in and create an account with Pandora.
(If you are not already a registered user, an account can also be created at www.pandora.com.)
- Internet connection by 3G, LTE, EDGE, or WiFi.
- Pandora® is currently available only in the U.S, Australia and New Zealand.
- Because Pandora® is a third-party service, the specifications are subject to change without prior notice. Accordingly, compatibility may be impaired or some or all of the services may become unavailable.
- Some functions of Pandora® cannot be operated from this unit.
- For issues using the application, please contact Pandora® at pandora-support@pandora.com

Requirements Aha™:

Requirements for listening to the Aha™ are as follows:

iPhone or iPod touch

- Use an Apple iPhone or iPod touch running iOS4 or later.
- Search for "Aha" in the Apple iTunes App Store to find and install the most current version of the Aha™ application on your device.
- iPhone/iPod touch connected to this unit with a KCA-iP102.

Android™

- Use Android OS 2.2 or later.
- Download the Aha™ application to your smartphone from the Google play.
- Bluetooth must be built in and the following profiles must be supported.
 - SPP (Serial Port Profile)
 - A2DP (Advanced Audio Distribution Profile)

NOTE

- In the application on your device, log in and create a free account with Aha.
- Internet connection by 3G, LTE, EDGE, or WiFi.
- Because Aha™ is a third-party service, the specifications are subject to change without prior notice. Accordingly, compatibility may be impaired or some or all of the services may become unavailable.
- Some Aha™ functionality cannot be operated from this unit.

Requirements iHeartRadio™:

Requirements for listening to the iHeartRadio™ are as follows:

iPhone or iPod touch

- Use an Apple iPhone or iPod touch running iOS4 or later.
- Search for "iHeart Link for KENWOOD" in the Apple iTunes App Store to find and install the most current version of the iHeart Link application on your device.
- iPhone/ iPod touch connected to this unit with a KCA-IP102.

Android™

- Use Android OS 2.2 or later.
- Download the "iHeart Link for KENWOOD" application to your smartphone from the Google play.
- Bluetooth must be built in and the following profiles must be supported.
 - SPP (Serial Port Profile)
 - A2DP (Advanced Audio Distribution Profile)

NOTE

- In the application on your device, log in and create a free account with iHeartRadio.
- Internet connection by 3G, LTE, EDGE, or WiFi.
- Because iHeartRadio™ is a third-party service, the specifications are subject to change without prior notice. Accordingly, compatibility may be impaired or some or all of the services may become unavailable.
- Some iHeartRadio™ functionality cannot be operated from this unit.

Specifications

FM tuner section

Frequency range (200 kHz step)
: 87.9 – 107.9 MHz
Usable sensitivity (S/N = 30dB)
: 9.3dBf (0.8 µV/75 Ω)
Quieting Sensitivity (S/N = 46dB)
: 10.2dBf (1.13 µV/75 Ω)
Frequency response (±3 dB)
: 30 Hz – 15 kHz
Signal to Noise ratio (MONO): 75 dB
Stereo separation (1 kHz): 45 dB

AM tuner section

Frequency range (10 kHz step)
: 530 kHz – 1700 kHz
Usable sensitivity (S/N = 20dB)
: 28 dBµ (25 µV)

CD player section

Laser diode: GaAlAs
Digital filter (D/A)
: 8 Times Over Sampling
D/A Converter: 24 Bit
Spindle speed (Audio files)
: 500 – 200 rpm (CLV)
Wow & Flutter: Below Measurable Limit
Frequency response (±1 dB)
: 20 Hz – 20 kHz
Total harmonic distortion (1 kHz)
: 0.01 %
Signal to Noise ratio (1 kHz): 105 dB
Dynamic range: 90 dB
MP3 decode: Compliant with MPEG-1/2 Audio Layer-3
WMA decode: Compliant with Windows Media Audio
AAC decode: AAC-LC *.m4a* files

USB interface

USB Standard: USB1.1/ 2.0 (Full speed)
File System : FAT12/ 16/ 32
Maximum Supply current
: DC 5 V $\frac{1}{A}$
MP3 decode
: Compliant with MPEG-1/2 Audio Layer-3
WMA decode: Compliant with Windows Media Audio
AAC decode: AAC-LC *.m4a* files
WAV decode: Linear-PCM

Bluetooth section (DPX500BT only)

Version: Bluetooth Ver.2.1+EDR Certified
Frequency range: 2.402 – 2.480 GHz
Output Power: +4dBm (MAX), 0dBm (AVE) Power Class 2
Maximum Communication range
: Line of sight approx. 10m (32.8 ft)
Profiles
: HFP (Hands Free Profile)
: SPP (Serial Port Profile)
: PBAP (Phonebook Access Profile)
: OPP (Object Push Profile)
: A2DP (Advanced Audio Distribution Profile)
: AVRCP (Audio/Video Remote Control Profile)

Audio section

Speaker output power: 50 W x 4
Full Bandwidth Power (at less than 1% THD)
: 22 W x 4
Speaker Impedance: 4 – 8 Ω
Tone action
Bass : 100 Hz ±8 dB
Middle : 1 kHz ±8 dB
Treble : 12.5 kHz ±8 dB
Preout level/ Load (CD): 2500 mV/10 kΩ
Preout impedance: ≤ 600 Ω

Auxiliary input

Frequency response (±3 dB)
: 20 Hz – 20 kHz
Input Maximum Voltage: 1200 mV
Input Impedance: 10 kΩ

General

Operating voltage
DPX500BT: 14.4 V (10.5 – 16V allowable)
DPX300U: 14.4 V (11 – 16V allowable)
Maximum Current consumption: 10 A
Installation Size (W x H x D)
: 182 x 111 x 157 mm
: (7-3/16" x 4-3/8" x 6-1/16")
Weight: 3.4 lbs (1.5 kg)

Specifications subject to change without notice.

- The Bluetooth word mark and logos are owned by the Bluetooth SIG, Inc. and any use of such marks by JVC KENWOOD Corporation is under license. Other trademarks and trade names are those of their respective owners.
- The "AAC" logo is a trademark of Dolby Laboratories.
- "Made for iPod" and "Made for iPhone" mean that an electronic accessory has been designed to connect specifically to iPod or iPhone, respectively, and has been certified by the developer to meet Apple performance standards. Apple is not responsible for the operation of this device or its compliance with safety and regulatory standards. Please note that the use of this accessory with iPod or iPhone may affect wireless performance.
- iPhone, iPod, iPod classic, iPod nano, and iPod touch are trademarks of Apple Inc., registered in the U.S. and other countries.
- iTunes and Safari are trademark of Apple Inc.
- iOS is a trademark or registered trademark of Cisco in the U.S. and other countries and is used under license.
- Sirius, XM and all related marks and logos are trademarks of Sirius XM Radio Inc. All rights reserved.

- PANDORA, the PANDORA logo, and the Pandora trade dress are trademarks or registered trademarks of Pandora Media, Inc., used with permission.
- Android and Chrome are trademark of Google Inc.
- Internet Explorer and Windows Media are registered trademark of Microsoft Corporation in the United States and other countries.
- Firefox is a registered trademark of Mozilla Foundation in the United States and other countries.
- aha, the Aha logo, and the Aha trade dress are trademarks or registered trademarks of HARMAN International Industries, used with permission.
- iHeartRadio® is a registered mark of Clear Channel Broadcasting, Inc. in the United States and other countries. Such marks are used under license.
- BlackBerry®, RIM®, Research In Motion® and related trademarks, names and logos are the property of Research In Motion Limited and are registered and/or used in the U.S. and countries around the world. Used under license from Research In Motion Limited.

Table des matières

À propos du Guide de démarrage rapide.....	16
Avant utilisation.....	17
Préparatifs/ Fonctions de base.....	18
Reproduire de la musique (CD/USB/iPod)	19
Écoute de la radio	20
Téléphonie mains libres.....	21
Accessoires pour l'installation	22
Procédure d'installation.....	22
Avant installation	22
Montage du microphone	23
Installation de l'appareil	24
Retrait de l'appareil	25
Connexion des fils aux bornes	27
Annexe	28

À propos du Guide de démarrage rapide

Ce Guide de démarrage rapide décrit les fonctions de base de cet appareil.

Les fonctions qui ne sont pas décrites ici, le sont dans le mode d'emploi que vous trouverez à l'adresse suivante :

manual.jvckenwood.com/edition/im369/



Pour consulter le mode d'emploi, utilisez un navigateur du type Internet Explorer® version 7, Firefox® version 3.6, Chrome™ version 2.0, Safari® version 5.1, iOS Safari® version 4.0 ou Android™ version 2.2 ou leurs versions postérieures.

AVERTISSEMENT

- Conservez les piles hors de portée des enfants dans leur conditionnement original jusqu'à leur utilisation. Débarrassez-vous des piles usagées rapidement. En cas d'ingestion, contactez immédiatement un médecin.
- Le boîtier de la pile ou les piles ne doivent pas être exposés à des chaleurs excessives telles que les rayons du soleil, du feu, etc.
- Ne pas poser la télécommande sur des endroits chauds, comme par exemple sur le tableau de bord.
- Une pile au lithium peut exploser en cas de remplacement incorrect. Remplacez-la uniquement par une pile du même type ou d'un type équivalent.

Les illustrations d'affichage et de panneau utilisées dans ce manuel sont des exemples qui permettent d'expliquer plus clairement l'utilisation des commandes. Il est donc possible que les illustrations d'affichage soient différentes de ce qui apparaît réellement sur votre appareil et que certaines images d'affichage ne soient pas applicables.

Préparatifs/ Fonctions de base

[Molette de commande] (molette de réglage du volume)

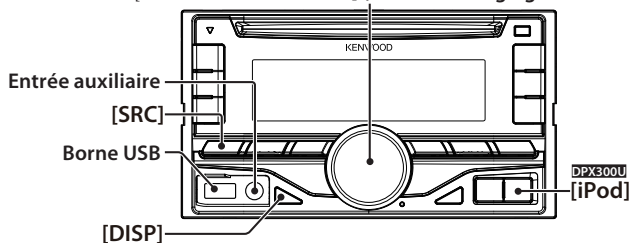

Désactiver le mode de démonstration

La première fois que vous utilisez l'appareil après l'avoir installé, vous devez désactiver le mode de démonstration.

1 Pour quitter le mode de démonstration, appuyez sur la **[molette de commande]** lorsque le message "CANCEL DEMO PRESS VOLUME KNOB" (Appuyez sur la molette de commande pour annuler la démo s'affiche (vous disposez d'environ 15 secondes).

2 Tournez la **[molette de commande]** pour sélectionner "YES" (Oui) et appuyez sur la **[molette de commande]**.

Le mode de démonstration peut également être désactivé via le mode de réglage des fonctions. Reportez-vous à la section <13-3. Réglage du mode de démonstration> du mode d'emploi.

Réglage de l'horloge

1 Appuyez sur la **[molette de commande]** et maintenez-la enfoncée.

2 Tournez la **[molette de commande]** pour régler les heures, puis appuyez sur la **[molette de commande]**.

3 Tournez la **[molette de commande]** pour régler les minutes, puis appuyez sur la **[molette de commande]**.

Alimentation

Appuyez sur la touche **[SRC]** pour allumer l'appareil. Maintenez la touche **[SRC]** enfoncée pour arrêter l'appareil.

Volume

Tournez la **[molette de commande]** pour régler le volume.

Atténuateur

Appuyez sur la **[molette de commande]**. Ceci baisse rapidement le volume.

Sélection de la source

Appuyez sur la touche **[SRC]** pour sélectionner les différentes sources.

Source	Option affichée
Mode veille	"STANDBY"
SiriusXM (accessoire en option) ¹⁾	"SIRIUS XM"
TUNER	"TUNER"
USB ou iPod ¹⁾	"USB" ou "iPod"
Radio sur internet Pandora® (Fonction spécifique au modèle DPX500BT) ¹⁾	"PANDORA"
Radio iHeart ¹⁾	"HEARTRADIO"
aha (Fonction spécifique au modèle DPX500BT) ¹⁾	"AHA"
Audio Bluetooth (Fonction spécifique au modèle DPX500BT)	"BT AUDIO"
CD ¹⁾	"CD"
Entrée auxiliaire	"AUX"

¹⁾ Cette source n'est disponible que lorsqu'un dispositif compatible est connecté.

DPX300U

Appuyez sur la touche **[iPod]** pour définir la source sur l'iPod relié à l'appareil.

Borne USB

Vous pouvez connecter un périphérique USB ou un iPod.

Les accessoires CA-U1EX (en option) et KCA-iP102 (en option) sont recommandés pour la connexion d'un périphérique USB ou d'un iPod.

Entrée auxiliaire

Un baladeur audio peut être branché à la prise mini-jack stéréo (ø 3,5 mm).

Sélection de l'affichage

Chaque fois que vous appuyez sur la touche **[DISP]**, un autre mode d'affichage s'active. Reportez-vous à la section <12-4. Sélection de texte pour l'affichage> du mode d'emploi

Défilement de l'affichage

Maintenez la touche **[DISP]** enfoncée pour faire défiler les informations textuelles relatives au CD ou au fichier audio.

Reproduire de la musique (CD/USB/iPod)

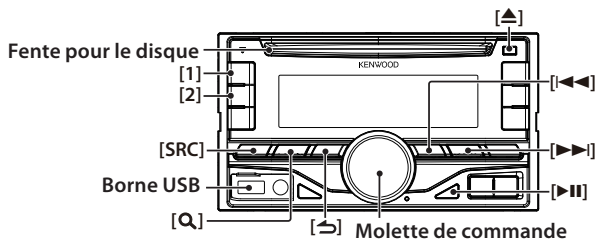

Lecture d'un disque

Insérez un disque dans la **fente**.

Une fois le disque inséré, la source change automatiquement et la lecture démarre.

Lire un périphérique USB

Connectez un périphérique USB ou un iPod à la **prise USB**.

Une fois le périphérique connecté, la source change automatiquement et la lecture démarre.

(Courant d'alimentation maximal pour la prise USB : CC 5 V \equiv 1 A

Sélection d'un dossier de fichiers audio

Appuyez sur la touche [1] pour sélectionner le dossier suivant.

Appuyez sur la touche [2] pour sélectionner un dossier précédent.

Sélection d'une chanson

Appuyez sur la touche [◀◀] ou [▶▶] pour sélectionner un morceau.

Avance ou retour rapide

Maintenez la touche [◀◀] ou [▶▶] enfoncée pour une avance rapide ou un retour rapide du morceau (piste ou fichier).

Pause et lecture

Appuyez sur la touche [⏸] pour mettre un morceau (piste ou fichier) sur pause ou en reprendre la lecture.

Recherche de morceau

Recherchez le morceau que vous désirez écouter.

- 1 Appuyez sur la touche [Q].
- 2 Recherchez le morceau souhaité en appliquant les commandes suivantes.

Type d'opération	Description
Sélection d'éléments	Tournez la [molette de commande].
Confirmation d'une sélection	Appuyez sur la [molette de commande].
Retour à un élément précédent	Appuyez sur la touche [↶].

Pour annuler la recherche de musique dans les fichiers audio ou sur l'iPod, appuyez sur la touche [↶] et maintenez-la enfoncée.

Éjection du disque

Appuyez sur la touche [▲] pour éjecter un disque.

Retrait d'un périphérique USB/ iPod

Appuyez sur la touche [SRC] pour passer à une source autre que le périphérique USB, l'iPod, la radio iHeart, la radio Aha ou la radio par internet Pandora, puis retirez le périphérique USB ou l'iPod.

Les données stockées sur le périphérique USB/iPod risquent d'être altérées si vous le retirez lorsqu'il est utilisé en tant que source active.

Écoute de la radio

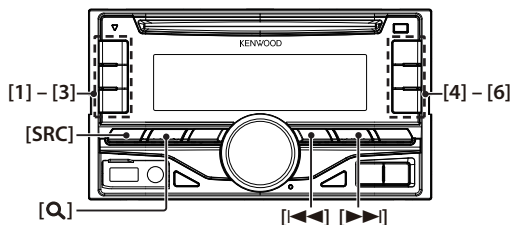

Sélection d'une source Tuner

Appuyez sur la touche **[SRC]** pour sélectionner "TUNER" (Radio).

Sélection de la bande

Appuyez sur la touche **[Q]** pour sélectionner FM1, FM2, FM3 ou AM.

Sélection d'une station

Appuyez sur la touche **[◀◀]** ou **[▶▶]** pour sélectionner la station que vous souhaitez écouter.

Mémoire de prééglage des stations

Maintenez la touche **([1] à [6])** enfoncée pour lui attribuer la station active.

Rappel des stations mises en mémoire

Appuyez sur la touche **([1] à [6])** correspondant à la station que vous souhaitez écouter.

Téléphonie mains libres

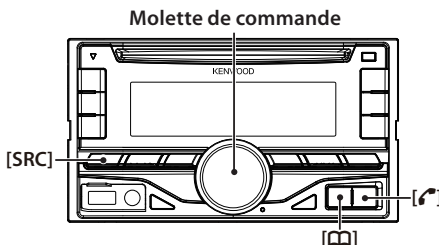

Enregistrement d'un dispositif Bluetooth

Vous pouvez enregistrer votre téléphone Bluetooth dans cet appareil.

- Appuyez sur la touche **[SRC]** pour allumer l'appareil.
- Lancez l'enregistrement de cet appareil en utilisant l'appareil Bluetooth
Avec l'appareil Bluetooth, enregistrez l'appareil mains libres (appariement). Sélectionnez "DPX5**BT" (DPX500BT) dans la liste des appareils détectés.
- Si "PAIRING PASS ***** (nom du périphérique Bluetooth) PRESS VOLUME KNOB" (Appariement du ***** OK, appuyez sur la molette de commande) apparaît, passez à l'étape 5.
- Saisissez le code PIN ("0000") dans l'appareil Bluetooth.
Vérifiez que l'enregistrement est terminé sur l'appareil Bluetooth.
"PAIRING PASS ***** (Nom du périphérique Bluetooth) PRESS VOLUME KNOB" (Appariement du ***** OK, appuyez sur la molette de volume) apparaît.
Le code PIN par défaut est "0000". Vous pouvez changer ce code. Reportez-vous à la section <17-1. Enregistrement du code PIN> du mode d'emploi.

- Appuyez sur la **[molette de commande]**.

La connexion au dispositif Bluetooth démarre, la mention "PAIRING OK" (Appariement réussi) s'affiche au bout de quelques instants, puis la source précédente s'affiche.

Une fois l'enregistrement de votre téléphone mobile terminé, le répertoire du téléphone est automatiquement chargé dans cet appareil. (Dans le cas contraire, chargez-le à partir du téléphone portable.)

À propos de la connexion automatique d'un iPod touch ou d'un iPhone via Bluetooth

- Le présent appareil est compatible avec la fonction d'appariement automatique d'Apple. Le fait de connecter un iPod touch ou un iPhone à cet appareil à l'aide d'un câble USB l'enregistre automatiquement en tant qu'appareil Bluetooth.
1. La fonction Bluetooth de l'iPod touch ou de l'iPhone est tout d'abord activée.
2. Branchez un iPod touch ou un iPhone à la prise USB.
3. Appuyez sur la [molette de commande] pour appairier l'équipement une fois le code confirmé.

Composition d'un numéro du répertoire téléphonique

Composition d'un numéro de téléphone via le répertoire de votre téléphone.

(Si le répertoire du téléphone n'a pas été chargé dans cet appareil, chargez-le à partir du téléphone portable.) Reportez-vous à la section <17-2. Téléchargement du répertoire téléphonique> du mode d'emploi.

- Appuyez sur la touche **[MO]**.
- Tournez la **[molette de commande]** pour sélectionner le nom, puis appuyez sur la **[molette de commande]**.
- Tournez la **[molette de commande]** pour sélectionner un numéro de téléphone.
- Appuyez sur la touche **[M]**.

Répondre à un appel téléphonique

Appuyez sur la touche **[M]**.

Mettre fin à un appel

Appuyez sur la touche **[M]**.

Accessoires pour l'installation

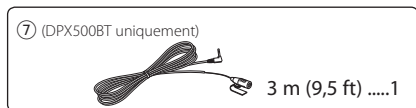
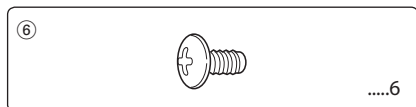
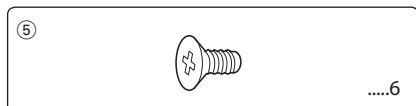
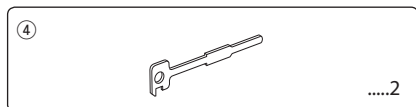
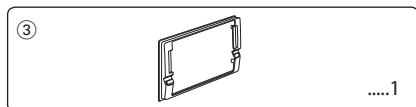
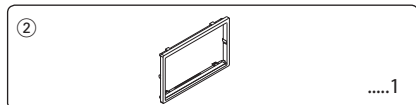
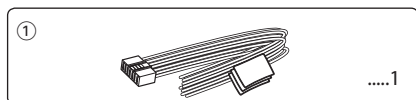

Procédure d'installation

1. Pour éviter tout court-circuit, retirez la clé du contact et déconnectez la borne ⊖ de la batterie.
2. Effectuez correctement la connexion des câbles de sortie et d'entrée de chaque appareil.
3. Connectez les câbles d'enceintes du faisceau de câbles.
4. Connectez les câbles du faisceau de câbles dans l'ordre suivant : terre, batterie, allumage.
5. Connectez le connecteur du câblage électrique à l'appareil.
6. Installez l'appareil dans votre voiture.
7. Reconnectez la borne ⊖ de la batterie.
8. Appuyez sur la touche de réinitialisation.

Avant installation

▲ AVERTISSEMENT

Si vous connectez le câble d'allumage (rouge) et le câble de batterie (jaune) au châssis de la voiture (masse), vous risquez de causer un court-circuit qui peut provoquer un incendie. Connectez toujours ces câbles à la source d'alimentation passant par le boîtier de fusibles.

▲ AVERTISSEMENT

- Le montage et le câblage de ce produit nécessitent des compétences spécifiques. Pour des raisons de sécurité, laissez un professionnel effectuer le travail de montage et de câblage.
- Assurez-vous de mettre l'appareil à la masse sur une alimentation négative de 12V CC.
- N'installez pas l'appareil dans un endroit exposé directement à la lumière du soleil, à une chaleur excessive ou à l'humidité. Évitez également les endroits trop poussiéreux ou exposés aux éclaboussures.
- N'utilisez pas vos propres vis. N'utilisez que les vis fournies. L'utilisation de vis non appropriées risque d'endommager l'appareil.
- Si l'alimentation est déconnectée ("PROTECT" s'affiche), le câble des enceintes peut être en court-circuit ou touche le châssis du véhicule et par conséquent, la fonction de protection est activée. Le câble des enceintes doit donc être vérifié.
- Si l'interrupteur d'allumage de votre voiture n'est pas équipé de la position ACC, connectez les fils d'allumage à une source d'alimentation pouvant être mise sous tension et hors tension avec la clé de contact. Si vous connectez les câbles d'allumage à une source d'alimentation à tension constante, comme un câble de batterie, la batterie risque de se décharger.
- Si la console est équipée d'un couvercle, veillez à installer l'appareil de façon à ce que la façade ne touche pas le couvercle lors de la fermeture ou de l'ouverture de celui-ci.
- Si un fusible saute, assurez-vous d'abord que les fils n'ont pas causé de court-circuit suite à un contact avec une autre pièce, puis remplacez le fusible défectueux par un nouveau de même calibre.
- Isolez les câbles non connectés avec un ruban de vinyle ou un autre matériel similaire. Pour éviter tout court-circuit, ne retirez pas les capuchons des extrémités des fils non connectés ou des bornes.
- Raccordez les câbles du haut-parleur aux bornes correspondantes. L'appareil peut être endommagé si le câble négatif ⊖ pour une des enceintes ou le câble de masse entre en contact avec une partie métallique du véhicule.
- Si deux haut-parleurs seulement sont raccordés au système, raccordez les fils aux deux bornes de sortie

Montage du microphone

avant ou aux deux bornes de sortie arrière (n'utilisez pas simultanément la sortie avant et la sortie arrière). Par exemple, si vous connectez le câble ⊕ de l'enceinte de gauche à une prise de sortie avant, ne connectez pas le câble ⊖ de l'enceinte de droite à la prise de sortie arrière.

- Une fois l'appareil installé, contrôlez que les feux de freinage, les clignotants, les essuie-glaces, etc. du véhicule fonctionnent correctement.
- Montez l'appareil selon un angle de montage de 30° ou moins.
- La réception peut se détériorer si des objets métalliques se trouvent à proximité de l'antenne Bluetooth. (DPX500BT uniquement)

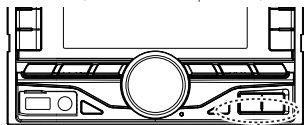

Antenne Bluetooth

Pour obtenir une bonne réception

Pour assurer une bonne réception, veuillez tenir compte des indications suivantes :

- Communiquez avec le téléphone portable à une distance en visibilité directe de 10 m maximum. La portée de communication diminue selon l'environnement. La portée de communication diminue également lorsqu'un obstacle se trouve entre cet appareil et le téléphone portable. La portée de communication maximale (10 m) indiquée ci-dessus n'est pas toujours garantie.
- La présence d'une station radio ou d'un émetteur-récepteur portable (talkie-walkie) à proximité peut entraîner des interférences avec la communication en raison d'un signal trop fort.

- 1 Vérifiez la position à laquelle le microphone (accessoire ⑦) va être installé.
- 2 Nettoyez la surface d'installation afin d'éliminer toute trace de gras ou de poussière.
- 3 Installez le microphone.
- 4 Reliez le câble à l'appareil en le fixant en plusieurs endroits avec du ruban adhésif ou équivalent.



- Installez le microphone aussi loin que possible de l'emplacement dédié à votre téléphone.

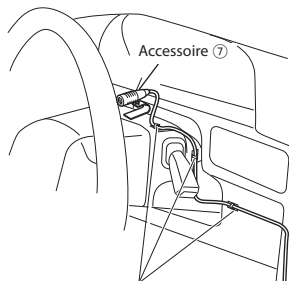

Fixer le câble à l'aide de bande adhésive disponible dans le commerce.

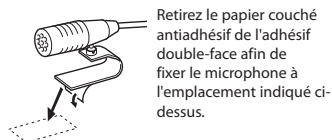

Retirez le papier couché antiadhésif de l'adhésif double-face afin de fixer le microphone à l'emplacement indiqué ci-dessus.



Ajuster l'orientation du microphone par rapport au poste conducteur.

⚠ ATTENTION

Installez cet appareil sur la console de votre véhicule. Ne touchez pas les pièces métalliques de cet appareil pendant son utilisation et dans les minutes qui la suivent. Les pièces métalliques, telles que le dissipateur thermique et le boîtier, peuvent être très chauds.

Installation de l'appareil

Pose de l'habillage

Fixez l'accessoire ② à l'appareil.

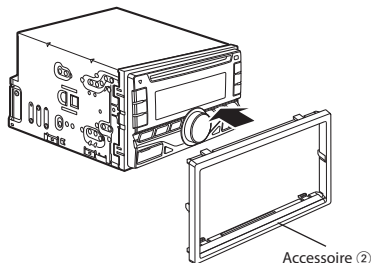

Installation de l'appareil

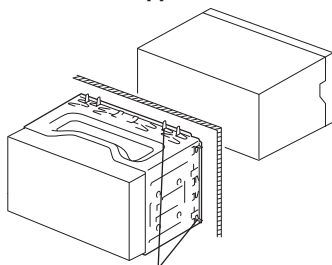

Tordre les pattes du manchon de montage avec un tournevis ou un outil similaire et fixer.



- Assurez-vous que l'appareil est solidement installé. Si l'appareil est instable, il risque de mal fonctionner (par ex. le son risque de sauter).

Installation dans les voitures d'origine japonaise ou de la marque General

Installez l'appareil sur le support à l'aide des vis fournies (accessoire ⑤) ou accessoire ⑥). Les orifices du support embarqué peuvent varier en fonction du modèle de la voiture.

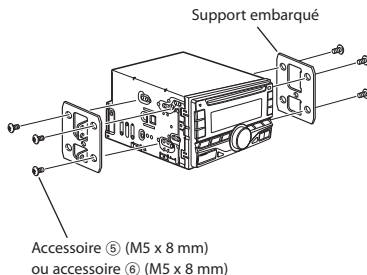

Installation dans une voiture Toyota

Installez l'appareil sur le support à l'aide des vis fournies (accessoire ⑥). Utilisez les orifices de montage ● illustrés ci-après correspondant au support embarqué.

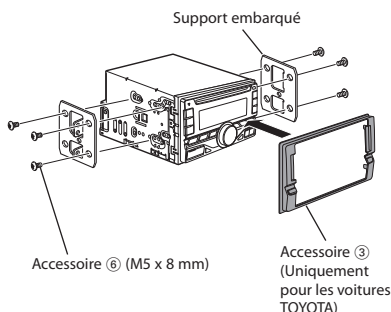
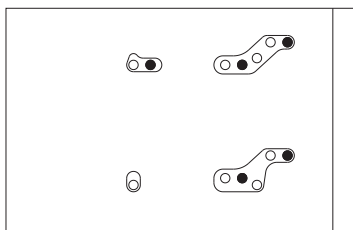

Retrait de l'appareil

Retrait de l'habillage

1 Enfoncez les broches de saisie sur l'outil de retrait (accessoire ④) et débloquez les deux verrous du bas.

Abaissez le cadre et tirez-le vers l'avant comme indiqué sur la figure.

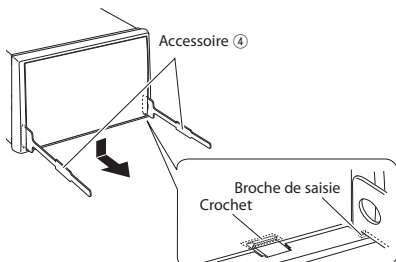

• Le cadre peut être également retiré à partir du côté avant de la même façon.

2 Lorsque le niveau supérieur est retiré, retirez les deux emplacements inférieurs.

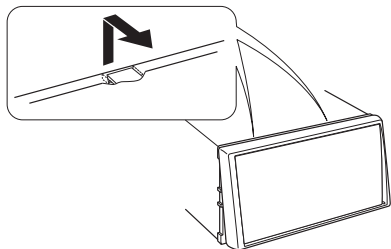

Retrait de l'appareil

1 Retirez l'habillage en vous aidant de la procédure de dépose de la section <Retrait de l'habillage>.

2 Insérez les deux outils de retrait (accessoire ④) profondément dans les fentes de chaque côté, comme indiqué.

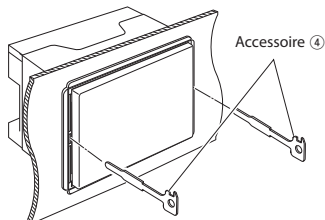

3 Abaissez l'outil de retrait et tirez l'appareil à moitié tout en poussant l'outil vers l'intérieur.

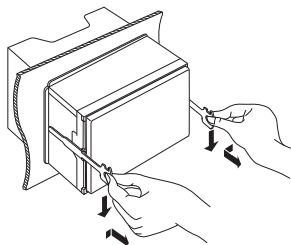

• Faites attention de ne pas vous blesser avec les ergots de l'outil de retrait.

4 Extrayez totalement l'appareil en le manipulant avec les mains, et en faisant attention de ne pas le faire tomber.

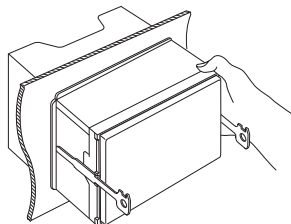

Connexion des fils aux bornes

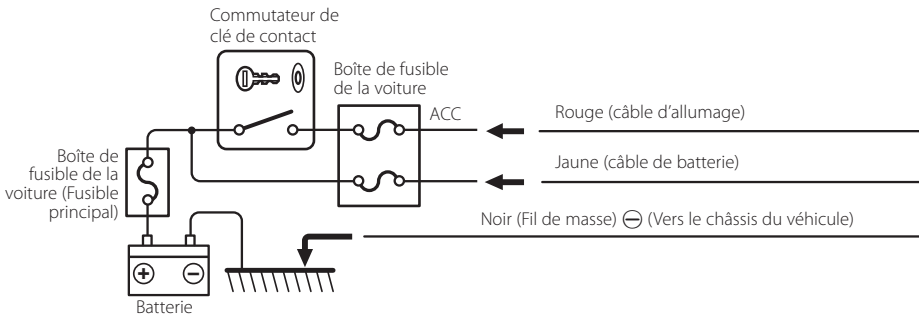
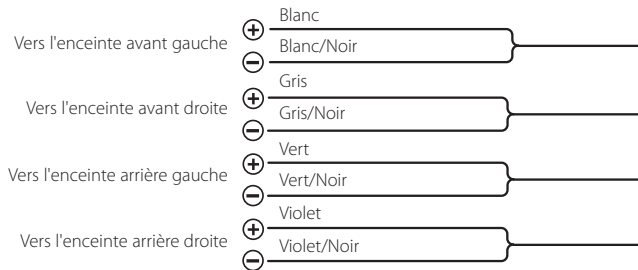
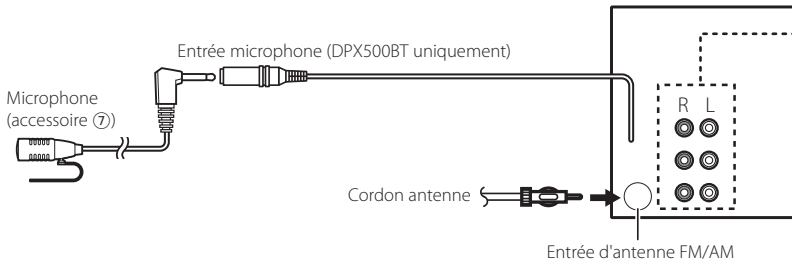

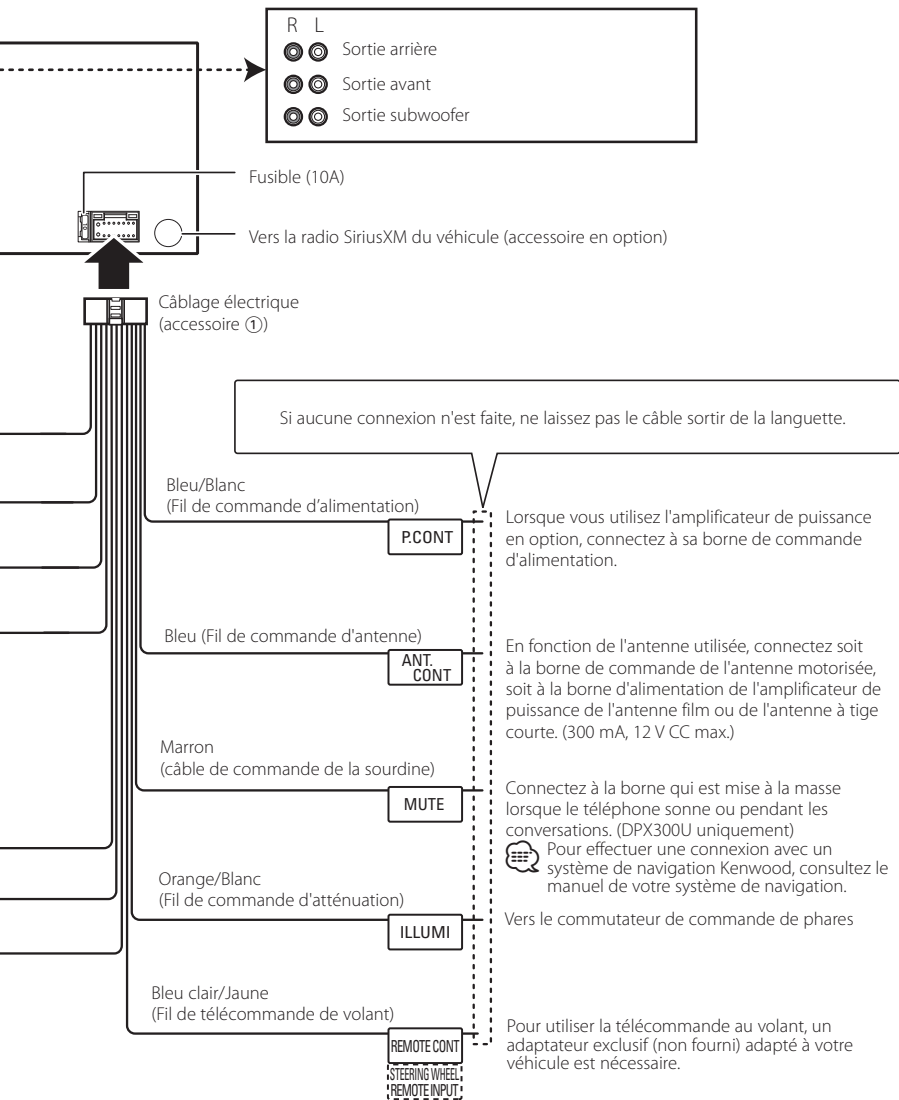

À propos des fichiers audio

- Fichiers audio compatibles AAC-LC (.m4a), MP3 (.mp3), WMA (.wma), WAV ou périphérique USB (.wav)
- Supports de disque compatibles CD-R/RW/ROM
- Formats de fichiers de disques compatibles ISO 9660 niveau 1/2, Joliet, Nom de fichier étendu.
- Périphériques USB compatibles Classe de stockage de masse USB
- Systèmes de fichier de périphérique USB compatibles FAT12, FAT16, FAT32

Un guide en ligne sur les fichiers audio est disponible sur le site à l'adresse suivante : www.kenwood.com/cs/ce/audiofile/.

iPod/iPhone pouvant être connecté à cet appareil

Made for

- iPod touch (4th generation)
- iPod touch (3rd generation)
- iPod touch (2nd generation)
- iPod touch (1st generation)
- iPod classic
- iPod with video
- iPod nano (6th generation)
- iPod nano (5th generation)
- iPod nano (4th generation)
- iPod nano (3rd generation)
- iPod nano (2nd generation)
- iPod nano (1st generation)
- iPhone 4S
- iPhone 4
- iPhone 3GS
- iPhone 3G
- iPhone

Pour plus d'informations sur la compatibilité avec les logiciels iPod/iPhone, visitez le site www.kenwood.com/cs/ce/ipod/.

Conditions d'utilisation de la radio par internet Pandora® :

Conditions pour utiliser la radio par internet Pandora® :

iPhone ou iPod touch

- Utilisez un iPhone ou iPod touch Apple équipé d'un iOS3 ou postérieur.
- Recherchez "Pandora" dans l'Apple iTunes App Store pour installer la toute dernière version de l'application Pandora® sur votre appareil.
- iPhone/ iPod touch relié à cet appareil à l'aide d'un câble KCA-IP102.

Android™

- Rendez-vous à la page Google play et recherchez Pandora.
- Votre appareil doit être compatible Bluetooth et les profils suivants doivent pouvoir être pris en charge.
 - SPP (Profil port série)
 - A2DP (Profil de distribution audio avancée)

BlackBerry®

- Rendez-vous sur www.pandora.com depuis votre terminal pour télécharger l'application Pandora.
- Votre appareil doit être compatible Bluetooth et les profils suivants doivent pouvoir être pris en charge.
 - SPP (Profil port série)
 - A2DP (Profil de distribution audio avancée)

REMARQUE

- Dans l'application de votre périphérique, vous devez vous connecter et créer un compte Pandora. (Si vous n'avez pas encore créé de compte utilisateur, vous pouvez également le faire sur www.pandora.com.)
- Connexion Internet 3G, LTE, EDGE ou WiFi.
- Le service Pandora® est actuellement disponible aux États-Unis, en Australie et en Nouvelle-Zélande.
- Pandora® est un service proposé par un tiers. Cette offre est donc soumise à modification sans préavis Il est donc possible que le service ne soit pas toujours compatible ou que certains ou tous les services ne soient pas disponibles.
- Certaines fonctions du service Pandora® ne peuvent être utilisées sur cet appareil.
- En cas de problème avec l'application, veuillez contacter Pandora® à l'adresse pandora-support@pandora.com

Conditions d'utilisation de l'application Aha™ :

Conditions pour utiliser l'application Aha™ :

iPhone ou iPod touch

- Utilisez un iPhone ou iPod touch Apple équipé d'un iOS4 ou postérieur.
- Recherchez "Aha" dans l'Apple iTunes App Store pour installer la toute dernière version de l'application Aha™ sur votre appareil.
- iPhone/ iPod touch relié à cet appareil à l'aide d'un câble KCA-IP102.

Android™

- Utilisez la version d'Android OS 2.2 ou postérieure.
- Téléchargez l'application Aha™ sur votre appareil à partir de la page Google play.
- Votre appareil doit être compatible Bluetooth et les profils suivants doivent pouvoir être pris en charge.
 - SPP (Profil port série)
 - A2DP (Profil de distribution audio avancée)

REMARQUE

- Dans l'application de votre périphérique, vous devez vous connecter et créer un compte Aha gratuit.
- Connexion Internet 3G, LTE, EDGE ou WiFi.
- Aha™ est un service proposé par un tiers. Cette offre est donc soumise à modification sans préavis Il est donc possible que le service ne soit pas toujours compatible ou que certains ou tous les services ne soient pas disponibles.
- Certaines fonctionnalités Aha™ ne peuvent être utilisées depuis cet équipement.

Conditions d'utilisation du

service iHeartRadio™ :

Conditions pour utiliser l'application iHeartRadio™ :

iPhone ou iPod touch

- Utilisez un iPhone ou iPod touch Apple équipé d'un iOS4 ou postérieur.
- Recherchez "iHeart Link for KENWOOD" dans l'Apple iTunes App Store pour installer la toute dernière version de l'application iHeart Link sur votre appareil.
- iPhone/ iPod touch relié à cet appareil à l'aide d'un câble KCA-iP102.

Android™

- Utiliser la version d'Android OS 2.2 ou postérieure.
- Téléchargez l'application "iHeart Link for KENWOOD" sur votre appareil à partir de la page Google play.
- Votre appareil doit être compatible Bluetooth et les profils suivants doivent pouvoir être pris en charge.
 - SPP (Profil port série)
 - A2DP (Profil de distribution audio avancée)

REMARQUE

- Dans l'application de votre périphérique, vous devez vous connecter et créer un compte iHeartRadio.
- Connexion Internet 3G, LTE, EDGE ou WiFi.
- iHeartRadio™ est un service proposé par un tiers. Cette offre est donc sujette à modification sans préavis. Il est donc possible que le service ne soit pas toujours compatible ou que certains ou tous les services ne soient pas disponibles.
- Certaines fonctionnalités iHeartRadio™ ne peuvent être utilisées depuis cet équipement.

Caractéristiques techniques

Section tuner FM

Bande de fréquences (pas de 200 kHz)
: 87,9 – 107,9 MHz
Sensibilité utilisable (S/N = 30dB)
: 9,3dBf (0,8 µV/75 Ω)
Sensibilité d'atténuation (S/B = 46 dB)
: 10,2 dBf (1,13 µV/75 Ω)
Réponse en fréquence (±3 dB)
: 30 Hz – 15 kHz
Taux de Signal/Bruit (MONO) : 75 dB
Séparation stéréo (1 kHz) : 45 dB

Section tuner AM

Bande de fréquences (pas de 10 kHz)
: 530 kHz – 1700 kHz
Sensibilité utile (S/B = 20 dB)
: 28 dBµ (25 µV)

Section lecteur CD

Diode laser : GaAlAs
Filtre numérique (D/A)
: Suréchantillonnage x8
Convertisseur D/A : 24 bits
Vitesse de rotation (fichiers audio)
: 500 – 200 t/min (CLV)
Pleurage et scintillement : Non mesurables
Réponse en fréquence (±1 dB)
: 20 Hz – 20 kHz
Distorsion harmonique totale (1 kHz)
: 0,01 %
Taux de signal/Bruit (1 kHz) : 105 dB
Gamme dynamique : 90 dB
Décodage MP3
: Compatible avec le format MPEG-1/2 Audio Layer-3 (MP3)
Décodage WMA
: Compatible Windows Media Audio
Décodage AAC : Fichiers AAC-LC "m4a"

Interface USB

Standard USB : USB1.1/ 2.0 (Full speed)
Système de fichiers : FAT12/16/32
Intensité maximale en entrée
: CC 5 V $\frac{---}{---}$ 1 A
Décodage MP3
: Compatible avec le format MPEG-1/2 Audio Layer-3 (MP3)
Décodage WMA
: Compatible Windows Media Audio
Décodage AAC : Fichiers AAC-LC "m4a"
Décodage WAV : MIC linéaire

Section Bluetooth (modèle DPX500BT uniquement)

Verser : Certifiée Bluetooth Ver.2.1+EDR
Bande de fréquences : 2,402 – 2,480 GHz
Puissance de sortie
: -4,4 dBm (MAX), 0 dBm (AVE) Classe d'énergie 2
Portée de communication maximale
: Environ 10 m en ligne de vue directe
Profils
: HFP (profil mains libres)
: SPP (profil port série)
: PBAP (profil d'accès au répertoire téléphonique)
: OPP (profil d'envoi de fichiers)
: A2DP (Profil de distribution audio avancée)
: AVRCP (Profil de télécommande audio/vidéo)

Section audio

Puissance de sortie maximum : 50 W x 4
Pleine Puissance de Largeur de Bande (avec une DHT inférieure à 1 %) : 22 W x 4
Impédance des enceintes : 4 – 8 Ω
Action en tonalité
Graves : 100 Hz ±8 dB
Moyennes : 1 kHz ±8 dB
Aigües : 12,5 kHz ±8 dB
Niveau de préamplification/charge (CD)
: 2500 mV/10 kΩ
Impédance de la sortie préamplifiée : ≤ 600 Ω

Entrée auxiliaire

Réponse en fréquence (±3 dB)
: 20 Hz – 20 kHz
Tension d'entrée maximale : 1 200 mV
Impédance d'entrée : 10 kΩ

Général

Tension de fonctionnement
DPX500BT : 14,4 V (plage autorisée : 10,5 – 16 V)
DPX300U : 14,4 V (plage autorisée : 11 – 16 V)
Consommation de courant maximale : 10 A
Dimensions d'installation (L x H x P)
: 182 x 111 x 157 mm
: (7-3/16" x 4-3/8" x 6-1/16")
Poids : 3,4 livres (1,5 kg)

Spécifications sujettes à modification sans préavis.

- La marque et logos Bluetooth appartiennent à Bluetooth SIG, Inc. et toute utilisation de ces marques par JVC KENWOOD Corporation est sous licence. Les autres marques et appellations commerciales appartiennent à leurs propriétaires respectifs.
- The "AAC" logo is a trademark of Dolby Laboratories.
- "Made for iPod" and "Made for iPhone" mean that an electronic accessory has been designed to connect specifically to iPod or iPhone, respectively, and has been certified by the developer to meet Apple performance standards. Apple is not responsible for the operation of this device or its compliance with safety and regulatory standards. Please note that the use of this accessory with iPod or iPhone may affect wireless performance.
- iPhone, iPod, iPod classic, iPod nano, and iPod touch are trademarks of Apple Inc., registered in the U.S. and other countries.
- iTunes and Safari are trademark of Apple Inc.
- iOS is a trademark or registered trademark of Cisco in the U.S. and other countries and is used under license.
- Sirius, XM and all related marks and logos are trademarks of Sirius XM Radio Inc. All rights reserved.

- PANDORA, the PANDORA logo, and the Pandora trade dress are trademarks or registered trademarks of Pandora Media, Inc., used with permission.
- Android and Chrome are trademark of Google Inc.
- Internet Explorer and Windows Media are registered trademark of Microsoft Corporation in the United States and other countries.
- Firefox is a registered trademark of Mozilla Foundation in the United States and other countries.
- aha, the Aha logo, and the Aha trade dress are trademarks or registered trademarks of HARMAN International Industries, used with permission.
- iHeartRadio® is a registered mark of Clear Channel Broadcasting, Inc. in the United States and other countries. Such marks are used under license.
- BlackBerry®, RIM®, Research In Motion® and related trademarks, names and logos are the property of Research In Motion Limited and are registered and/or used in the U.S. and countries around the world. Used under license from Research In Motion Limited.

Índice

Acerca de la guía de inicio rápido.....	30
Antes de usar.....	31
Preparaciones/Operaciones básicas.....	32
Reproducción de música (CD/USB/iPod).....	33
Escuchar la radio.....	34
Dispositivo manos libres.....	35
Instalación de accesorios.....	36
Procedimiento de instalación.....	36
Antes de la instalación.....	36
Montaje de la unidad de micrófono.....	37
Instalación de la unidad.....	38
Desmontaje de la unidad.....	39
Conectar los cables a los terminales.....	41
Apéndice.....	42

Acerca de la guía de inicio rápido

En esta Guía de inicio rápido se describen las funciones básicas de esta unidad.

En el caso de funciones no descritas en la guía, consulte el Manual de instrucciones en el siguiente sitio web:

manual.jvckenwood.com/edition/im369/



Para consultar el Manual de instrucciones se precisa un explorador como Internet Explorer® 7 o posterior, Firefox® 3.6 o posterior, Chrome™ 20 o posterior, Safari® 5.1 o posterior, iOS Safari® 4.0 o posterior o Android™ 2.2 o posterior.

Las ilustraciones de este manual donde puede verse la pantalla de visualización y el panel son sólo ejemplos que se utilizan para explicar claramente la forma en la cual se utilizan los controles. Por lo tanto, lo que aparece en la pantalla en las ilustraciones puede diferir de lo que aparece realmente en la pantalla del equipo; asimismo, algunas de las imágenes de la pantalla pueden no ser aplicables.

PRECAUCIÓN

- Mantenga la batería fuera del alcance de los niños y en su embalaje original hasta que esté lista para su uso. Deseche las baterías utilizadas de forma rápida. En caso de ingestión, póngase en contacto con un médico inmediatamente.
- El bloque de baterías no debe exponerse a una fuente de calor excesiva, como luz solar, fuego o similar.
- No deje el mando a distancia en superficies calientes como el salpicadero.
- Existe peligro de explosión de la batería de litio si ésta se sustituye de forma incorrecta. Sustitúyala únicamente por otra del mismo tipo o un tipo equivalente.

Antes de usar

▲ ADVERTENCIA

Para evitar el riesgo de lesiones y/o fuego, observe las siguientes precauciones:

- Detenga el coche antes de comenzar a utilizar la unidad.
- Para evitar cortocircuitos, nunca coloque ni deje objetos metálicos (por ejemplo, monedas o herramientas metálicas) dentro de la unidad.

▲ PRECAUCIÓN

- Ajuste el volumen a un nivel que le permita oír los sonidos procedentes del exterior. Conducir con el volumen demasiado alto puede provocar un accidente.
- Retire la suciedad del panel con un paño suave o una gamuza seca.
La no observación de esta precaución puede provocar daños en el monitor o en la unidad.

Condensación

Si el aire acondicionado del coche está encendido, se puede producir condensación de humedad en la lente del láser. Esto puede provocar errores en la lectura del disco. En tal caso, retire el disco y espere hasta que la humedad se evapore.

Notas

- Si tiene problemas durante la instalación, consulte a su distribuidor Kenwood.
- Antes de comprar accesorios opcionales, consulte a su distribuidor Kenwood para asegurarse de que funcionan con su modelo en su área.
- Pueden mostrarse en pantalla caracteres de conformidad con la norma ISO 8859-1.

Acerca de los discos utilizados en esta unidad

- Esta unidad sólo puede reproducir los CD con



- No se pueden utilizar los siguientes discos:
 - Discos que no sean redondos
 - Discos coloreados en la superficie de grabación o discos que estén sucios
 - Discos regrabables/reescribibles que no hayan sido finalizados (Para obtener detalles sobre el proceso de finalización, consulte su software de escritura de discos y el manual de instrucciones de su grabador de discos.)
 - Discos de 8 cm (3 pulgadas) (Intentar insertar uno con un adaptador puede provocar una avería.)

Manejo de los discos

- No toque la superficie de grabación del disco.
- No pegue cintas etc. sobre el disco ni utilice un disco con cinta pegada sobre él.
- No utilice accesorios para el disco.
- No utilice disolventes para limpiar los discos. Use un paño suave o una gamuza seca.
- Limpie desde el centro del disco hacia el exterior.
- Cuando extraiga los discos de esta unidad, tire de ellos en sentido horizontal.
- Elimine las rebabas del orificio central y del borde del disco antes de insertar un disco.

Cómo reiniciar su unidad

Si la unidad no funciona correctamente, pulse el botón de reinicio. La unidad vuelve a los ajustes de fábrica.

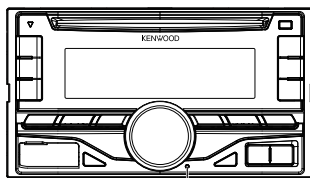

Botón de reinicio

Preparaciones/Operaciones básicas

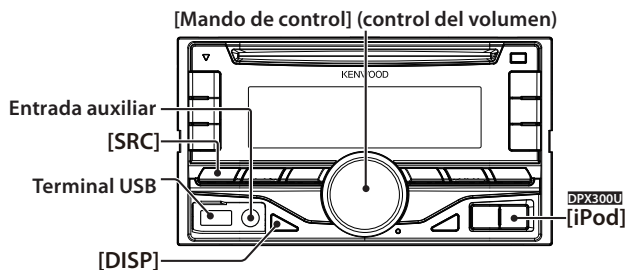

Cancelación del modo de demostración

Cancele el modo de demostración cuando utilice la unidad por primera vez después de la instalación.

- 1 Pulse el **[mando de control]** para cancelar el modo de demostración cuando aparezca el mensaje "CANCEL DEMO PRESS VOLUME KNOB" (aprox. 15 segundos).
- 2 Gire el **[mando de control]** para seleccionar "YES", a continuación, pulse dicho **[mando de control]**. El modo de demostración también puede cancelarse en el modo de configuración de funciones. Consulte <13-3. Ajuste del modo de demostración> en el Manual de instrucciones.

Ajuste del reloj

- 1 Mantenga pulsado el **[mando de control]**.
- 2 Gire el **[mando de control]** para ajustar la hora y, a continuación, pulse dicho **[mando de control]**.
- 3 Gire el **[mando de control]** para ajustar los minutos y, a continuación, pulse dicho **[mando de control]**.

Encendido

Pulse el botón **[SRC]** para encender la unidad. Mantenga pulsado el botón **[SRC]** para apagar la unidad.

Volumen

Gire el **[mando de control]** para ajustar el volumen.

Atenuador

Pulse el **[mando de control]**. Permite bajar rápidamente el volumen.

Selección de fuente

Pulse repetidamente el botón **[SRC]** para seleccionar una fuente.

Fuente	Visualización
Espera	"STANDBY"
SiriusXM (accesorio opcional) ⁽¹⁾	"SIRIUS XM"
Sintonizador	"TUNER"
USB o iPod ⁽¹⁾	"USB" o "iPod"
Radio en Internet Pandora® (función del DPX500BT) ⁽¹⁾	"PANDORA"
iHeart Radio ⁽¹⁾	"IHEARTRADIO"
aha (función del DPX500BT) ⁽¹⁾	"AHA"
Audio Bluetooth (función del DPX500BT)	"BT AUDIO"
CD ⁽¹⁾	"CD"
Entrada auxiliar	"AUX"

⁽¹⁾ Esta fuente podrá seleccionarse únicamente si puede reproducirse.

DPX300U

Pulse el botón **[iPod]** para cambiar la fuente a iPod.

Terminal USB

Puede conectar un dispositivo USB o un iPod. Se recomienda utilizar los accesorios opcionales CA-U1EX (accesorio opcional) o KCA-iP102 (accesorio opcional) para conectar un dispositivo USB o un iPod.

Entrada auxiliar

Es posible conectar un dispositivo de audio portátil con un conector mini estéreo (3,5 mm ø).

Selección de la visualización

Cada vez que pulse el botón **[DISP]** seleccionará un modo de visualización.

Consulte <12-4. Selección de la visualización del texto> en el Manual de instrucciones

Desplazamiento del texto de visualización

Mantenga pulsado el botón **[DISP]** para desplazar la visualización del texto del CD o archivo de audio

Reproducción de música (CD/USB/iPod)

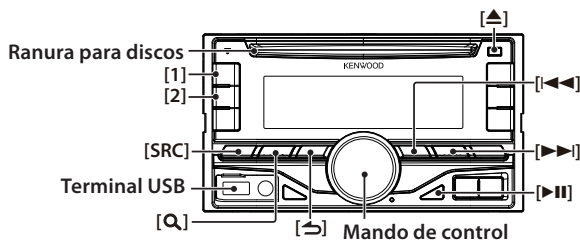

Reproducción de un disco

Inserte un disco en la **ranura para discos**.

Una vez introducido el disco, la fuente cambia automáticamente y comienza la reproducción.

Reproducción de un dispositivo USB

Conecte un dispositivo USB o un iPod al **terminal USB** tal y como se muestra anteriormente.

Una vez conectado, la fuente cambia automáticamente y comienza la reproducción.

Corriente máxima de suministro del terminal USB: CC 5 V \pm 1 A)

Selección de una carpeta de archivo de audio

Pulse el botón [1] para seleccionar la carpeta siguiente.

Pulse el botón [2] para seleccionar la carpeta anterior.

Selección de una canción

Pulse el botón [◀◀] o [▶▶] para seleccionar una canción.

Avance o retroceso rápido de la canción

Mantenga pulsado el botón [◀◀] o [▶▶] para hacer avanzar o retroceder rápidamente la canción (pistas o archivos).

Pausa y reproducción

Pulse el botón [II] para hacer una pausa o para reanudar la reproducción (pista o archivo).

Búsqueda de música

Búsqueda de la canción que desea reproducir.

- 1 Pulse el botón [Q].
- 2 Busque la música.

Tipo de operación	Operación
Selección de elementos	Gire el [mando de control].
Confirmación de la selección	Pulse el [mando de control].
Vuelta a un elemento anterior	Pulse el botón [↶].

Para cancelar la búsqueda de música en archivos de audio o en el iPod, mantenga pulsado el botón [↶].

Expulsión del disco

Pulse el botón [▲] para expulsar un disco.

Extracción del dispositivo USB/iPod

Pulse el botón [SRC] para cambiar a una fuente diferente de USB, iPod, iHeart Radio, aha y radio en Internet Pandora y, a continuación, retire el dispositivo USB/ iPod.

Los datos contenidos en el dispositivo USB/ iPod pueden resultar dañados si lo retira mientras lo está utilizando como fuente activa.

Escuchar la radio

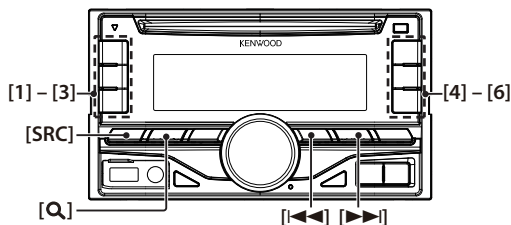

Selección de una fuente del sintonizador

Pulse el botón [SRC] para seleccionar "TUNER".

Selección de la banda

Pulse el botón [Q] para seleccionar FM1, FM2, FM3 o AM.

Selección de una emisora

Pulse el botón [◀◀] o [▶▶] para seleccionar la emisora que desee escuchar.

Memoria de presintonización de emisoras

Mantenga pulsado el botón ([1] para [6]) asignar la emisora seleccionada.

Recuperación de las emisoras de la memoria

Pulse el botón (del [1] al [6]) correspondiente a la emisora que desee escuchar.

Dispositivo manos libres

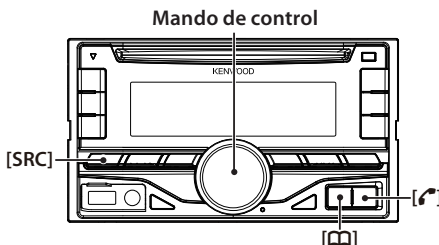

Registrar un dispositivo Bluetooth

Puede registrar su dispositivo Bluetooth en esta unidad.

- 1 Pulse **[SRC]** para encender la unidad.
- 2 Empiece a registrar esta unidad activando el dispositivo Bluetooth.
Utilice el dispositivo Bluetooth para registrar (emparejar) la unidad manos libres. Seleccione "DPX5**BT" (para DPX500BT) en la lista de unidades encontradas.
- 3 Si aparece "PAIRING PASS *****" (nombre del dispositivo Bluetooth) PRESS VOLUME KNOB", continúe en el paso 5.
- 4 Escriba el código PIN ("0000") en el dispositivo Bluetooth.
Verifique que haya finalizado el registro en el dispositivo Bluetooth.
Aparece "PAIRING PASS *****" (nombre del dispositivo Bluetooth) PRESS VOLUME KNOB". El código PIN está configurado como "0000" de forma predeterminada. Puede cambiar este código. Consulte <17-1. Registrar el código PIN> en el Manual de instrucciones.

5 Pulse el [mando de control].

Da comienzo la conexión a su dispositivo Bluetooth; a continuación aparece "PAIRING OK" y, seguidamente, aparece la fuente anterior. Cuando haya finalizado el registro de su teléfono móvil, la agenda telefónica del teléfono móvil se descargará automáticamente a esta unidad. (Si la agenda telefónica no se ha descargado a esta unidad, utilice el teléfono móvil para descargarla).

Acerca de la conexión automática de un iPod touch o un iPhone a través de Bluetooth

- Esta unidad es compatible únicamente con la función de emparejamiento automático de Apple. La conexión de un iPod touch o un iPhone a esta unidad mediante un cable USB significará el registro automático de dicho dispositivo como dispositivo Bluetooth.
 1. En primer lugar, active la función Bluetooth del iPod touch o iPhone.
 2. Conecte un iPod touch o un iPhone al terminal USB.
 3. Pulse el [mando de control] para llevar a cabo el emparejamiento una vez que haya confirmado la contraseña.

Marcación de un número de la agenda telefónica

Marque el número de teléfono de la agenda telefónica de su teléfono móvil.

Si la agenda telefónica no se ha descargado automáticamente a esta unidad, utilice el teléfono móvil para descargarla. Consulte <17-2. Descargar la agenda telefónica> en el Manual de instrucciones.

- 1 Pulse el botón [Mando de control].
- 2 Gire el [mando de control] para seleccionar el nombre y, a continuación pulse dicho [mando de control].
- 3 Gire el [mando de control] para seleccionar un número de teléfono.
- 4 Pulse el botón [Mando de control].

Contestar llamadas

Pulse el botón [Mando de control].

Cortar llamadas

Pulse el botón [Mando de control].

Instalación de accesorios

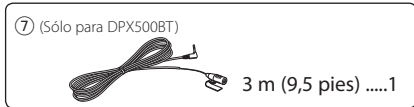
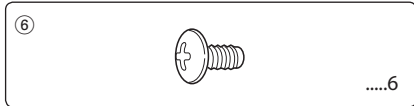
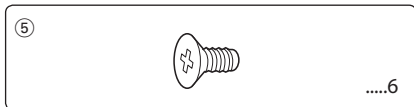
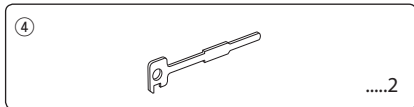
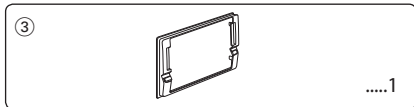
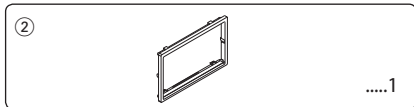
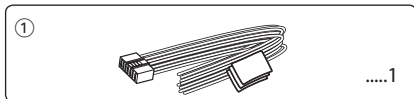

Procedimiento de instalación

1. Para evitar cortocircuitos, desconecte la llave del contacto y la batería (-).
2. Realice las conexiones de los cables de entrada y salida adecuadas para cada unidad.
3. Conecte los cables del altavoz del mazo de conductores.
4. Conecte los cables del mazo de conductores en el orden siguiente: tierra, batería, contacto.
5. Conecte el conector del mazo de conductores a la unidad.
6. Instale la unidad en su automóvil.
7. Vuelva a conectar la batería (-).
8. Pulse el botón de reposición.

Antes de la instalación

▲ ADVERTENCIA

Si conecta el cable de encendido (rojo) y el cable de la batería (amarillo) al chasis del automóvil (tierra), podría producir un cortocircuito y esto, a su vez, un incendio. Conecte siempre esos cables a la fuente de alimentación que pasa por la caja de fusibles.

▲ PRECAUCIÓN

- La instalación y el cableado de este producto requieren de habilidad y experiencia. Por motivos de seguridad, deje la labor de montaje y conexión de cables en manos de profesionales.
- Asegúrese de utilizar para la unidad una fuente de alimentación de 12V CC con conexión a tierra negativa.
- No instale la unidad en un sitio expuesto a la luz directa del sol, o excesivamente húmedo o caluroso. Además deberá evitar sitios con mucho polvo o la posibilidad de que se derrame agua sobre ella.
- No utilice sus propios tornillos. Utilice solo los tornillos suministrados. El uso de tornillos diferentes podría causar daños en la unidad.
- Si no se enciende la alimentación (se muestra "PROTECT"), el cable de altavoz puede que haya sufrido un cortocircuito o que haya tocado el chasis del vehículo y se haya activado la función de protección. Por lo tanto, el cable del altavoz debe ser revisado.
- Si la llave de encendido de su automóvil no está provista de la posición de contacto, conecte los cables de encendido a una fuente de alimentación que pueda conectarse y desconectarse con la llave de encendido. Si conecta los cables de encendido a una fuente de alimentación que recibe un suministro constante de corriente, tales como los cables de la batería, la batería podría descargarse.
- Si la consola tiene una tapa, asegúrese de instalar la unidad de modo que la placa frontal no golpee dicha tapa al abrir y cerrar.
- Si se funde el fusible, asegúrese en primer lugar de que los cables no se están tocando otros componentes y causando un cortocircuito y, a continuación, reemplace el fusible usado por otro del mismo amperaje.
- Aísle los cables no conectados con una cinta de vinilo u otros materiales similares. Para evitar cortocircuitos, no retire los tapones de los extremos de los cables o terminales no conectados.
- Conecte los cables de los altavoces a los terminales que les corresponden. La conexión compartida de los cables (-) o la conexión a tierra de los mismos a cualquier parte metálica del automóvil podrá dañar la unidad o impedir su correcto funcionamiento.
- Si sólo va a conectar dos altavoces, enchufe los conectores a ambos terminales de salida delanteros

Montaje de la unidad de micrófono

- 1 Compruebe la posición de instalación del micrófono (accesorio ⑦).
- 2 Elimine el aceite y los restos de suciedad de la superficie de instalación.
- 3 Instale el micrófono.
- 4 Conecte el cable del micrófono a la unidad de forma segura fijándolo en varias posiciones con cinta adhesiva o material similar.



- Instale el micrófono lo más lejos posible del teléfono móvil.

o a ambos terminales de salida traseros (es decir, no mezcle terminales delanteros y traseros). Por ejemplo, si conecta el cable ⊕ del altavoz izquierdo a un terminal de salida frontal, no conecte el cable ⊖ a un terminal de salida posterior.

- Después de instalar la unidad, compruebe que las luces de freno, las luces intermitentes, el limpiaparabrisas, etc. funcionen correctamente.
- Instale la unidad en un ángulo de 30° o menos.
- La recepción podría reducirse si existen objetos metálicos cerca de la antena Bluetooth. (Sólo para DPX500BT)

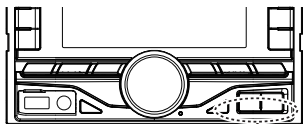

Unidad de antena Bluetooth

Para una buena recepción

Para garantizar una buena recepción, tenga en cuenta lo siguiente:

- Comuníquese con el teléfono móvil dentro de la distancia de línea de visibilidad directa de 10 m (30 pies). El intervalo de comunicación puede acortarse en función del entorno de la zona. El intervalo de comunicación también puede acortarse cuando hay un obstáculo entre esta unidad y el teléfono móvil. El intervalo de comunicación máximo mencionado anteriormente (10 m) no siempre está garantizado.
- Una estación emisora o un walkie-talkie situados en los alrededores pueden interferir en la comunicación debido a una señal demasiado fuerte.

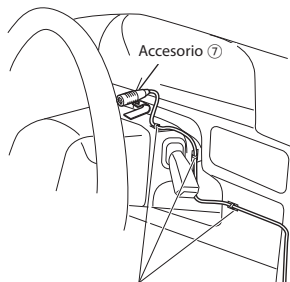

Fije un cable con una cinta adhesiva de uso comercial.

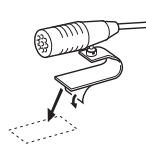

Quite el papel de liberación de la cinta adhesiva de doble cara para fijar el micrófono en el lugar que se muestra arriba.



Ajuste la dirección del micrófono hacia el conductor.

⚠ PRECAUCIÓN

Instale esta unidad en la consola de su vehículo. No toque las partes metálicas de la unidad mientras la esté utilizando ni poco después de utilizarla. Las partes metálicas, tales como el disipador de calor o la carcasa, pueden estar muy calientes.

Instalación de la unidad

Instalación de la placa protectora

Fije el accesorio ② a la unidad.

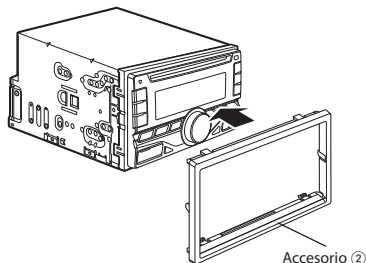

Instalación de la unidad

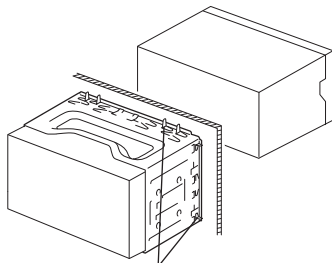

Doble las lengüetas del manguito de montaje con un destornillador o similar y fíjelo.



- Asegúrese de que la unidad esté firmemente instalada en su lugar. Si está instalada de forma inestable, podrían ocurrir fallos de funcionamiento (p. ej., saltos de sonido).

Instalación en coches de fabricación japonesa y coches de General Motors

Lleve a cabo la instalación en el soporte del vehículo utilizando los tornillos proporcionados (accesorio ⑤ o accesorio ⑥).

Los orificios del soporte del vehículo que se han de utilizar variarán dependiendo del modelo del vehículo.

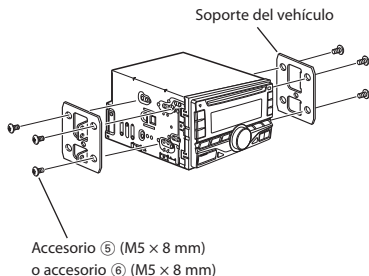

Instalación en vehículos Toyota

Lleve a cabo la instalación en el soporte del vehículo utilizando los tornillos proporcionados (accesorio ⑥). Utilice los orificios de montaje (● véase la ilustración a continuación) que se correspondan con el soporte del vehículo.

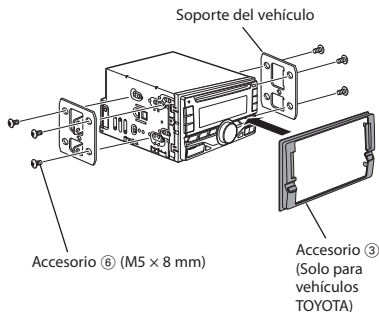
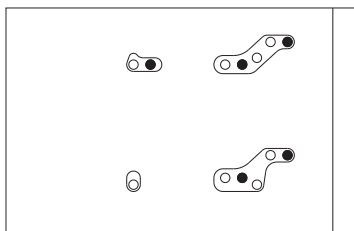

Desmontaje de la unidad

Retirar la placa protectora

- 1 Enganche los pasadores de la llave de extracción (accesorio ④) y retire los dos bloqueos del nivel inferior.

Tal como se muestra en la figura, baje el marco y extráigalo hacia adelante.

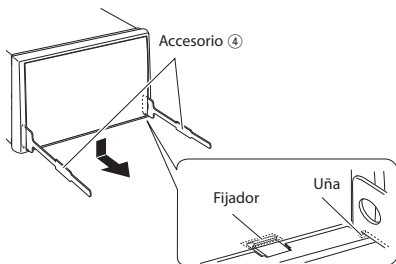

- El marco puede extraerse desde el lado superior del mismo modo.

- 2 Después de extraer la parte inferior, libere de la misma manera los dos lugares del lado superior.

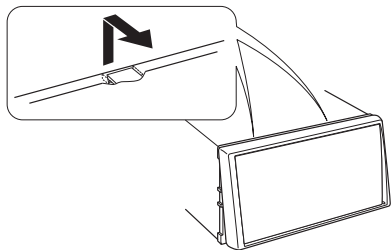

Desmontaje de la unidad

- 1 Retire la placa protectora según el procedimiento explicado en la sección <Retirar la placa protectora>.

- 2 Introduzca profundamente las dos llaves de extracción (accesorio ④) en las ranuras de cada lado, tal y como se muestra.

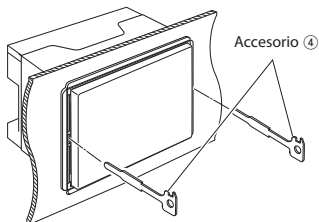

- 3 Mueva la llave de extracción hacia abajo y extraiga la unidad hasta la mitad mientras presiona hacia dentro.

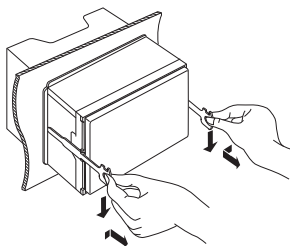

- Tenga cuidado de no hacerse daño con los pasadores de bloqueo de la llave de extracción.

- 4 Termine de sacar la unidad con las manos, prestando atención para no dejarla caer.

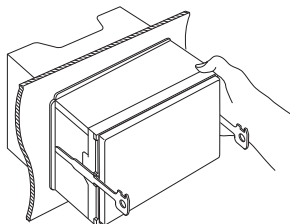

Conectar los cables a los terminales

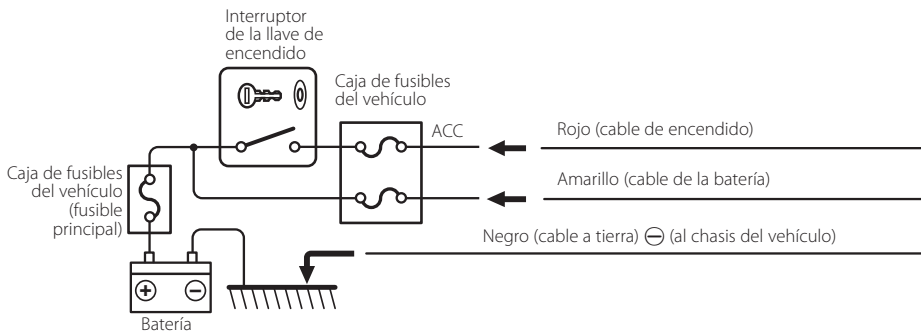
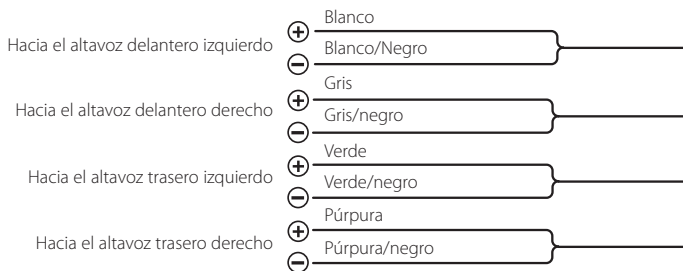
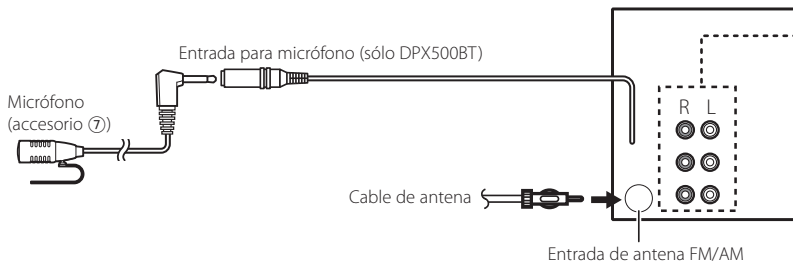

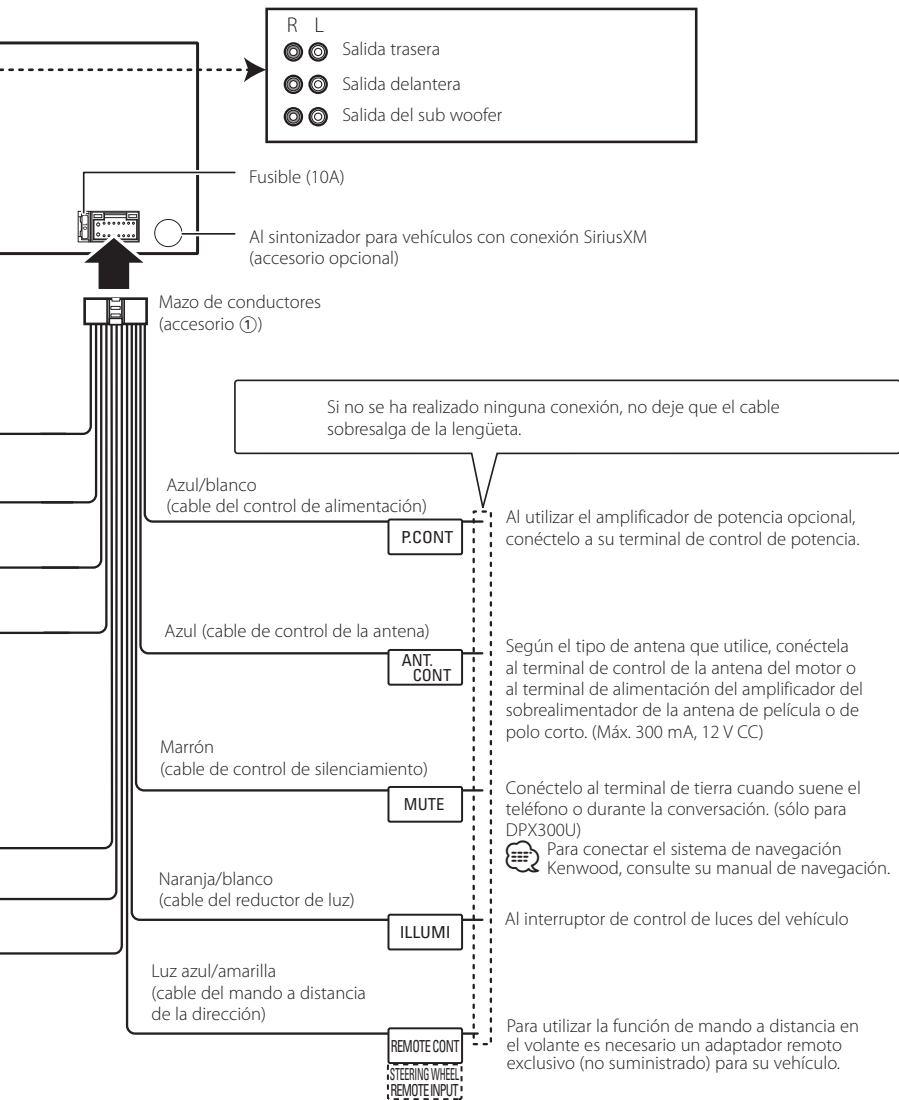

Acerca de los archivos de audio

- Archivos de audio reproducibles AAC-LC (.m4a), MP3 (.mp3), WMA (.wma), WAV de un dispositivo USB (.wav)
- Soportes de disco que se pueden reproducir CD-R/RW/ROM
- Formatos de archivo de disco reproducibles ISO 9660 Level 1/2, Joliet y archivos con nombre largo.
- Dispositivos USB reproducibles Clase de almacenamiento masivo USB
- Sistemas de archivos del dispositivo USB reproducibles FAT12, FAT16, FAT32

Puede encontrar un manual en línea sobre los archivos de audio en el sitio web www.kenwood.com/cs/ce/audiofile/.

Dispositivos iPod/iPhone que se pueden conectar a esta unidad

Made for

- iPod touch (4th generation)
- iPod touch (3rd generation)
- iPod touch (2nd generation)
- iPod touch (1st generation)
- iPod classic
- iPod with video
- iPod nano (6th generation)
- iPod nano (5th generation)
- iPod nano (4th generation)
- iPod nano (3rd generation)
- iPod nano (2nd generation)
- iPod nano (1st generation)
- iPhone 4S
- iPhone 4
- iPhone 3GS
- iPhone 3G
- iPhone

Para obtener información sobre la compatibilidad con el software iPod/iPhone, visite www.kenwood.com/cs/ce/ipod/.

Requisitos Radio en Internet Pandora®:

Los requisitos para escuchar la radio en Internet Pandora® son los siguientes:

iPhone o iPod touch

- Utilice un iPhone o iPod touch de Apple que funcione con el sistema iOS 3 o versiones posteriores.
- Busque "Pandora" en la iTunes App Store de Apple para obtener e instalar la última versión de la aplicación Pandora® en su dispositivo.
- iPhone/iPod touch conectado a esta unidad mediante un KCA-iP102.

Android™

- Visite Google play y busque Pandora para llevar a cabo la instalación.
- Bluetooth debe estar integrado y los siguientes perfiles deben ser compatibles.
 - SPP (Perfil de puerto serie)
 - A2DP (Perfil de Distribución de Audio Avanzado)

BlackBerry®

- Visite www.pandora.com mediante el explorador incorporado para descargar la aplicación Pandora.
- Bluetooth debe estar integrado y los siguientes perfiles deben ser compatibles.
 - SPP (Perfil de puerto serie)
 - A2DP (Perfil de Distribución de Audio Avanzado)

Nota

- Inicie sesión y cree una cuenta de Pandora en la aplicación de su dispositivo.
(Si todavía no se ha registrado como usuario, también puede crear una cuenta en www.pandora.com).
- Conexión a Internet mediante 3G, LTE, EDGE o Wi-Fi.
- Pandora® se encuentra disponible actualmente solo en EE. UU., Australia y Nueva Zelanda.
- Debido a que Pandora® es un servicio de un tercero, las especificaciones podrían cambiar sin previo aviso. Por consiguiente, pueden aparecer problemas de compatibilidad o algunos o todos los servicios pueden dejar de estar disponibles.
- Algunas funciones de Pandora® no pueden utilizarse en esta unidad.
- Si tiene cualquier problema a la hora de utilizar la aplicación, póngase en contacto con Pandora® a través de la siguiente dirección: pandora-support@pandora.com

Requisitos para Aha™:

Los requisitos para escuchar Aha™ son los siguientes:

iPhone o iPod touch

- Utilice un iPhone o iPod touch de Apple que funcione con el sistema iOS4 o versiones posteriores.
- Busque "Aha" en la iTunes App Store de Apple para obtener e instalar la última versión de la aplicación Aha™ en su dispositivo.
- iPhone/iPod touch conectado a esta unidad mediante un KCA-iP102.

Android™

- Utilice Android OS 2.2 o posterior.
- Descárguese la aplicación Aha™ en su smartphone desde Google play.
- Bluetooth debe estar integrado y los siguientes perfiles deben ser compatibles.
 - SPP (Perfil de puerto serie)
 - A2DP (Perfil de Distribución de Audio Avanzado)

Nota

- Inicie sesión y cree una cuenta gratuita de Aha en la aplicación de su dispositivo.
- Conexión a Internet mediante 3G, LTE, EDGE o Wi-Fi.
- Debido a que Aha™ es un servicio de un tercero, las especificaciones podrían cambiar sin previo aviso. Por consiguiente, pueden aparecer problemas de compatibilidad o algunos o todos los servicios pueden dejar de estar disponibles.
- Algunas funciones de Aha™ no se encuentran disponibles en esta unidad.

Requisitos para iHeartRadio™:

Los requisitos para escuchar iHeartRadio™ son los siguientes:

iPhone o iPod touch

- Utilice un iPhone o iPod touch de Apple que funcione con el sistema iOS4 o versiones posteriores.
- Busque "iHeart Link for KENWOOD" en la iTunes App Store de Apple para obtener e instalar la última versión de la aplicación iHeart Link en su dispositivo.
- iPhone/iPod touch conectado a esta unidad mediante un KCA-IP102.

Android™

- Utilice Android OS 2.2 o posterior.
- Descárguese la aplicación "iHeart Link for KENWOOD" en su smartphone desde Google play.
- Bluetooth debe estar integrado y los siguientes perfiles deben ser compatibles.
 - SPP (Perfil de puerto serie)
 - A2DP (Perfil de Distribución de Audio Avanzado)

Nota

- Inicie sesión y cree una cuenta gratuita de iHeartRadio en la aplicación de su dispositivo.
- Conexión a Internet mediante 3G, LTE, EDGE o Wi-Fi.
- Debido a que iHeartRadio™ es un servicio de un tercero, las especificaciones podrían cambiar sin previo aviso. Por consiguiente, pueden aparecer problemas de compatibilidad o algunos o todos los servicios pueden dejar de estar disponibles.
- Algunas funciones de iHeartRadio™ no se encuentran disponibles en esta unidad.

Especificaciones

Sección del sintonizador de FM

Gama de frecuencias (paso de 10 kHz)
: 87.9 – 107.9 MHz
Sensibilidad útil (relación señal/ruido = 30 dB)
: 9.3 dBf (0.8 µV/75 Ω)
Sensibilidad de silencio (relación señal/ruido = 46 dB)
: 10.2 dBf (1.13 µV/75 Ω)
Respuesta de frecuencia (±3 dB)
: 30 Hz – 15 kHz
Relación señal a ruido (MONO): 75 dB
Separación estéreo (1 kHz): 45 dB

Sección de sintonizador AM

Gama de frecuencias (paso de 10 kHz)
: 530 kHz – 1700 kHz
Sensibilidad útil (relación señal/ruido = 20 dB)
: 28 dBµ (25 µV)

Sección del reproductor de CD

Diodo láser: GaAlAs
Filtro digital (D/A)
: 8 veces sobremuestreo
Convertidor D/A: 24 bits
Velocidad de giro (archivos de audio)
: 500 – 200 r. p. m. (CLV)
Fluctuación y trémolo
: Por debajo del límite medible
Respuesta de frecuencia (±1 dB)
: 20 Hz – 20 kHz
Distorsión armónica total (1 kHz)
: 0.01 %
Relación señal a ruido (1 kHz): 105 dB
Gama dinámica: 90 dB
Decodificación MP3
: Compatible con MPEG-1/2 Audio Layer-3
Decodificación WMA
: Compatible con Windows Media Audio
Decodificación AAC: Archivos AAC-LC *.m4a*

Interfaz USB

Estándar USB: USB1.1/ 2.0 (velocidad máxima)
Sistema de archivos: FAT12/16/32
Corriente de alimentación máxima
: CC 5 V $\frac{1}{2}$ A
Decodificación MP3
: Compatible con MPEG-1/2 Audio Layer-3
Decodificación WMA
: Compatible con Windows Media Audio
Decodificación AAC: Archivos AAC-LC *.m4a*
Decodificación WAV: PCM lineal

Sección Bluetooth (solo DPX500BT)

Versión: Bluetooth Versión 2.1 + EDR Certificado
Gama de frecuencias: 2,402 – 2,480 GHz
Potencia de salida
: +4 dBm (MAX), 0 dBm (AVE), potencia de clase 2
Rango de comunicación máximo
: Línea visual aprox. 10 m (32,8 pies)
Perfiles
: HFP (perfil de manos libres)
: SPP (perfil de puerto serial)
: PBAP (perfil de acceso a la agenda telefónica)
: OPP (perfil de introducción de objetos)
: A2DP (Perfil de Distribución de Audio Avanzado)
: AVRCP (Perfil de Audio/Video por Control Remoto)

Sección de audio

Potencia de salida máxima: 50 W x 4
Potencia completa del ancho de banda (a menos del 1 % THD): 22 W x 4
Impedancia del altavoz: 4 – 8 Ω
Acción tonal
Graves: 100 Hz ±8 dB
Registro medio: 1 kHz ±8 dB
Agudos: 12.5 kHz ±8 dB
Nivel de salida de preamplificador/carga (CD)
: 2.500 mV/10 kΩ
Impedancia de salida de preamplificador: ≤ 600 Ω

Entrada auxiliar

Respuesta de frecuencia (±3 dB)
: 20 Hz – 20 kHz
Voltaje de entrada máximo: 1200 mV
Impedancia de entrada: 10 kΩ

General

Voltaje de trabajo
DPX500BT: 14.4 V (10.5 – 16 V admisibles)
DPX300U: 14.4 V (11 – 16 V admisibles)
Consumo de corriente máxima: 10 A
Tamaño de instalación (An x Al x F)
: 182 x 111 x 157 mm
: (7-3/16" x 4-3/8" x 6-1/16")
Peso: 3,4 lbs (1,5 kg)

Las especificaciones se encuentran sujetas a cambios sin previo aviso.

- La marca denominativa y los logos de Bluetooth son propiedad de Bluetooth SIG, Inc. y cualquier uso de dichas marcas por parte de JVC KENWOOD Corporation está sujeto a los términos de licencia. El resto de marcas comerciales y nombres comerciales corresponden a sus respectivos propietarios.
- The "AAC" logo is a trademark of Dolby Laboratories.
- "Made for iPod" and "Made for iPhone" mean that an electronic accessory has been designed to connect specifically to iPod or iPhone, respectively, and has been certified by the developer to meet Apple performance standards. Apple is not responsible for the operation of this device or its compliance with safety and regulatory standards. Please note that the use of this accessory with iPod or iPhone may affect wireless performance.
- iPhone, iPod, iPod classic, iPod nano, and iPod touch are trademarks of Apple Inc., registered in the U.S. and other countries.
- iTunes and Safari are trademark of Apple Inc.
- iOS is a trademark or registered trademark of Cisco in the U.S. and other countries and is used under license.
- Sirius, XM and all related marks and logos are trademarks of Sirius

- XM Radio Inc. All rights reserved.
- PANDORA, the PANDORA logo, and the Pandora trade dress are trademarks or registered trademarks of Pandora Media, Inc., used with permission.
- Android and Chrome are trademark of Google Inc.
- Internet Explorer and Windows Media are registered trademark of Microsoft Corporation in the United States and other countries.
- Firefox is a registered trademark of Mozilla Foundation in the United States and other countries.
- aha, the Aha logo, and the Aha trade dress are trademarks or registered trademarks of HARMAN International Industries, used with permission.
- iHeartRadio® is a registered mark of Clear Channel Broadcasting, Inc. in the United States and other countries. Such marks are used under license.
- BlackBerry®, RIM®, Research In Motion® and related trademarks, names and logos are the property of Research In Motion Limited and are registered and/or used in the U.S. and countries around the world. Used under license from Research In Motion Limited.

▲CAUTION

Use of controls or adjustments or performance of procedures other than those specified herein may result in hazardous radiation exposure.

In compliance with Federal Regulations, following are reproductions of labels on, or inside the product relating to laser product safety.

JVC KENWOOD Corporation
2967-3, ISHIKAWA-MACHI,
HACHIOJI-SHI
TOKYO, JAPAN

THIS PRODUCT COMPLIES WITH DHHS RULES
21 CFR SUBCHAPTER J IN EFFECT DATE OF
MANUFACTURE.

Location : Top Panel

FCC WARNING

This equipment may generate or use radio frequency energy. Changes or modifications to this equipment may cause harmful interference unless the modifications are expressly approved in the instruction manual. The user could lose the authority to operate this equipment if an unauthorized change or modification is made.

FCC NOTE

This equipment has been tested and found to comply with the limits for a Class B digital device, pursuant to Part 15 of the FCC Rules. These limits are designed to provide reasonable protection against harmful interference in a residential installation. This equipment may cause harmful interference to radio communications, if it is not installed and used in accordance with the instructions. However, there is no guarantee that interference will not occur in a particular installation. If this equipment does cause harmful interference to radio or television reception, which can be determined by turning the equipment off and on, the user is encouraged to try to correct the interference by one or more of the following measures:

- Reorient or relocate the receiving antenna.
- Increase the separation between the equipment and receiver.
- Connect the equipment into an outlet on a circuit different from that to which the receiver is connected.
- Consult the dealer or an experienced radio/TV technician for help.

- Contains Transmitter Module
FCC ID : XQN-BTR60X
- Contains Transmitter Module
IC : 9688A-BTR601

IC (Industry Canada) Notice

This device complies with Industry Canada licence-exempt RSS standard(s).

Operation is subject to the following two conditions:

- (1) This device may not cause interference, and
- (2) this device must accept any interference, including interference that may cause undesired operation of the device.

The term "IC:" before the certification/registration number only signifies that the Industry Canada technical specification were met.

▲CAUTION

This equipment complies with FCC/IC radiation exposure limits set forth for an uncontrolled environment and meets the FCC radio frequency (RF) Exposure Guidelines in Supplement C to OET65 and RSS-102 of the IC radio frequency (RF) Exposure rules. This equipment has very low levels of RF energy that it deemed to comply without maximum permissive exposure evaluation (MPE). But it is desirable that it should be installed and operated keeping the radiator at least 20cm or more away from person's body (excluding extremities: hands, wrists, feet and ankles).

Under Industry Canada regulations, this radio transmitter may only operate using an antenna of a type and maximum (or lesser) gain approved for the transmitter by Industry Canada. To reduce potential radio interference to other users, the antenna type and its gain should be so chosen that the equivalent isotropically radiated power (e.i.r.p.) is not more than that necessary for successful communication.

CALIFORNIA, USA

This product contains a CR Coin Cell Lithium Battery which contains
Perchlorate Material – special handling may apply.
See www.dtsc.ca.gov/hazardouswaste/perchlorate

- Contient un module de transmission
ID FCC : XQN-BTR60X
- Contient un module de transmission
IC : 9688A-BTR601

Note de IC (Industrie Canada)

Le présent appareil est conforme aux CNR d'Industrie Canada applicables aux appareils radio exempts de licence.

L'exploitation est autorisée aux deux conditions suivantes :

- (1) l'appareil ne doit pas produire de brouillage, et
- (2) l'utilisateur de l'appareil doit accepter tout brouillage radioélectrique subi, même si le brouillage est susceptible d'en compromettre le fonctionnement.

L'expression "IC:" avant le numéro d'homologation/ enregistrement signifie seulement que les spécifications techniques d'Industrie Canada ont été respectées.

▲ATTENTION

Cet équipement est conforme aux limites d'exposition aux rayonnements énoncées pour un environnement non contrôlé et respecte les règles d'exposition aux fréquences radioélectriques (RF) CNR-102 de l'IC. Cet équipement émet une énergie RF très faible qui est considérée conforme sans évaluation de l'exposition maximale autorisée. Cependant, cet équipement doit être installé et utilisé en gardant une distance de 20 cm ou plus entre le dispositif rayonnant et le corps (à l'exception des extrémités : mains, poignets, pieds et chevilles).

Conformément à la réglementation d'Industrie Canada, le présent émetteur radio peut fonctionner avec une antenne d'un type et d'un gain maximal (ou inférieur) approuvé pour l'émetteur par Industrie Canada. Dans le but de réduire les risques de brouillage radioélectrique à l'intention des autres utilisateurs, il faut choisir le type d'antenne et son gain de sorte que la puissance isotrope rayonnée équivalente (p.i.r.e.) ne dépasse pas l'intensité nécessaire à l'établissement d'une communication satisfaisante.

Información acerca de la eliminación de equipos eléctricos y electrónicos al final de la vida útil (aplicable a los países que hayan adoptado sistemas independientes de recogida de residuos)



Los productos con el símbolo de un contenedor con ruedas tachado no podrán ser desechados como residuos domésticos. Los equipos eléctricos y electrónicos al final de la vida útil, deberán ser reciclados en instalaciones que puedan dar el tratamiento adecuado a estos productos y a sus subproductos residuales correspondientes. Póngase en contacto con su administración local para obtener información sobre el punto de recogida más cercano. Un tratamiento correcto del reciclaje y la eliminación de residuos ayuda a conservar los recursos y evita al mismo tiempo efectos perjudiciales en la salud y el medio ambiente.

Para cumplimiento de la COFETEL:

"La operación de este equipo está sujeta a las siguientes dos condiciones: (1) es posible que este equipo o dispositivo no cause interferencia perjudicial y (2) este equipo o dispositivo debe aceptar cualquier interferencia, incluyendo la que pueda causar su operación no deseada"

KENWOOD

Free Manuals Download Website

<http://myh66.com>

<http://usermanuals.us>

<http://www.somanuals.com>

<http://www.4manuals.cc>

<http://www.manual-lib.com>

<http://www.404manual.com>

<http://www.luxmanual.com>

<http://aubethermostatmanual.com>

Golf course search by state

<http://golfingnear.com>

Email search by domain

<http://emailbydomain.com>

Auto manuals search

<http://auto.somanuals.com>

TV manuals search

<http://tv.somanuals.com>