

## KDC-105U KDC-MP105U

CD-RECEIVER

### INSTRUCTION MANUAL

AMPLI-TUNER LECTEUR DE CD

### MODE D'EMPLOI

REPRODUCTOR DE DISCOS COMPACTOS RECEPTOR DE FM/AM

### MANUAL DE INSTRUCCIONES

JVC KENWOOD Corporation



**Take the time to read through this instruction manual.**

**Familiarity with installation and operation procedures will help you obtain the best performance from your new CD-receiver.**

#### **For your records**

Record the serial number, found on the back of the unit, in the spaces designated on the warranty card, and in the space provided below. Refer to the model and serial numbers whenever you call upon your Kenwood dealer for information or service on the product.

Model KDC-105U/ KDC-MP105U Serial number \_\_\_\_\_

#### ***US Residents Only***

**Register Online**

Register your Kenwood product at [www.Kenwoodusa.com](http://www.Kenwoodusa.com)

# CONTENTS

<b>BEFORE USE</b>	<b>2</b>
<b>BASICS</b>	<b>3</b>
<b>GETTING STARTED</b>	<b>4</b>
<b>RADIO</b>	<b>5</b>
<b>CD / USB</b>	<b>6</b>
<b>AUX</b>	<b>7</b>
<b>DISPLAY SETTINGS</b>	<b>7</b>
<b>AUDIO SETTINGS</b>	<b>8</b>
<b>MORE INFORMATION</b>	<b>8</b>
<b>TROUBLESHOOTING</b>	<b>9</b>
<b>SPECIFICATIONS</b>	<b>9</b>
<b>INSTALLATION / CONNECTION</b>	<b>10</b>

## How to read this manual

- Operations explained mainly using buttons on the faceplate.
- [XX] indicates the selected items.
- (→ XX) indicates references are available on the stated page number.

# BEFORE USE

## ⚠ Warning

Do not operate any function that takes your attention away from safe driving.

## ⚠ Caution

Volume setting:

- Adjust the volume so that you can hear sounds outside the car to prevent accident.
- Lower the volume before playing digital sources to avoid damaging the speakers by the sudden increase of the output level.

General:

- Avoid using the USB device if it might hinder driving safety.
- Make sure all important data has been backed up. We shall bear no responsibility for any loss of recorded data.
- Never put or leave any metallic objects (such as coins or metal tools) inside the unit, to prevent a short circuit.
- If a disc error occurs due to condensation on the laser lens, eject the disc and wait for the moisture to evaporate.

Remote control (RC-406):

- Do not leave the remote control in hot places such as on the dashboard.
- The Lithium battery is in danger of explosion if replaced incorrectly. Replace it only with the same or equivalent type.
- The battery pack or batteries shall not be exposed to excessive heat such as sunshine, fire or the like.
- Keep battery out of reach of children and in original package until ready to use. Dispose of used batteries promptly. If swallowed, contact a physician immediately.

CALIFORNIA, USA ONLY

This perchlorate WARNING applies only to the product sold or distributed in California USA "Perchlorate Material—special handling may apply, See [www.dtsc.ca.gov/hazardouswaste/perchlorate](http://www.dtsc.ca.gov/hazardouswaste/perchlorate)."

## Maintenance

**Cleaning the unit:** Wipe off dirt on the faceplate with a dry silicon or soft cloth.

**Cleaning the connector:** Detach the faceplate and clean the connector with a cotton swab gently, being careful not to damage the connector.

**Handling discs:**

- Do not touch the recording surface of the disc.
- Do not stick tape etc. on the disc, or use a disc with tape stuck on it.
- Do not use any accessories for the disc.
- Clean from the center of the disc and move outward.
- Clean the disc with a dry silicon or soft cloth. Do not use any solvents.
- When removing discs from this unit, pull them out horizontally.
- Remove burrs from the center hole and disc edge before inserting a disc.

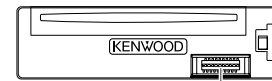

Connector (on the reverse side of the faceplate)

# BASICS

## Faceplate

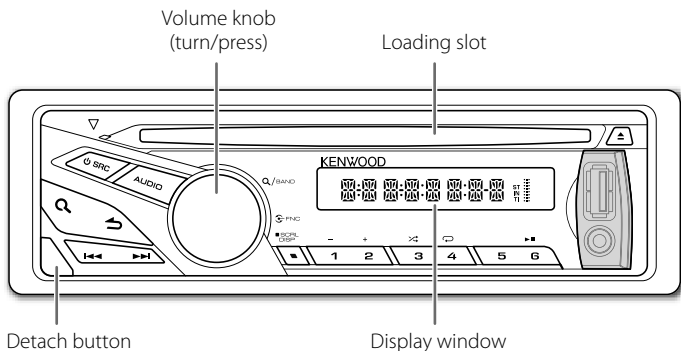

### Attach

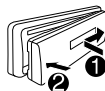

### Detach

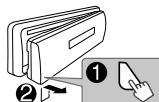

### How to reset

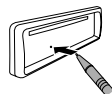

Your preset adjustments will also be erased.

## Remote control (RC-406)

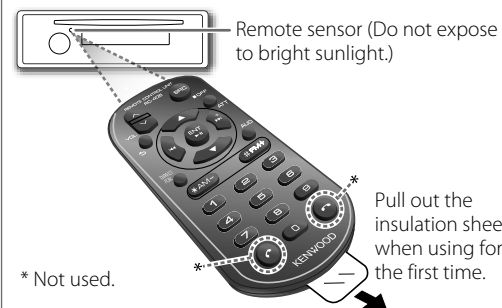

### How to replace the battery

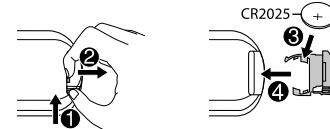

To	Do this (on the faceplate)	Do this (on the remote control)
Turn on the power	Press <b>SRC</b> . • Press and hold to turn off the power.	Press and hold <b>SRC</b> to turn off the power. (Pressing <b>SRC</b> does not turn on the power.)
Adjust the volume	Turn the volume knob.	Press <b>VOL</b> $\wedge$ or <b>VOL</b> $\vee$ .  Press <b>ATT</b> during playback to attenuate the sound. • Press again to cancel.
Select a source	Press <b>SRC</b> repeatedly.	Press <b>SRC</b> repeatedly.
Change the display information	Press <b>SCRL DISP</b> repeatedly. • Press and hold to scroll the current display information.	(not available)

# GETTING STARTED

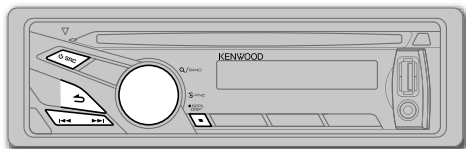

1

## Cancel the demonstration

When you turn on the power (or after you reset the unit), the display shows: "CANCEL" → "DEMO" → "PRESS" → "VOLUME" → "KNOB"

- 1 Press the volume knob.  
[<Y>/N] is selected for the initial setup.
- 2 Press the volume knob again.  
"DEMO OFF" appears.

2

## Set the clock

- 1 Press the volume knob to enter [FUNCTION].
- 2 Turn the volume knob to select [SETTINGS], then press the knob.
- 3 Turn the volume knob to select [CLOCK], then press the knob.
- 4 Press the volume knob to select [CLK ADJ].
- 5 Turn the volume knob to adjust the hour, then press the knob.
- 6 Turn the volume knob to adjust the minute, then press the knob.  
Press ◀/▶ to move between the hour and minute adjustment.
- 7 Press and hold ↵ to exit.

(or)

Press and hold **SCRL DISP** to enter clock adjustment mode directly while in clock display screen.  
Then, perform steps **5** and **6** above to set the clock.

3

## Set the initial settings

- 1 Press **SRC** to enter [STANDBY].
- 2 Press the volume knob to enter [FUNCTION].
- 3 Turn the volume knob to select [INITIAL], then press the knob.
- 4 Turn the volume knob to make a selection (see the table below), then press the knob.
- 5 Press and hold ↵ to exit.

• To return to the previous hierarchy, press ↵.

Default: **XX**

<b>PRESET</b>	<b>TYPE NML:</b> Memorizes one station for each preset button in each band (FM1/ FM2/ FM3/ AM). ; <b>TYPE MIX:</b> Memorizes one station for each preset button regardless of the selected band.
<b>KEY BEEP</b>	<b>BEEP ON:</b> Activates the keypress tone. ; <b>BEEP OFF:</b> Deactivates.
<b>AUX SET</b>	<b>AUX ON:</b> Enables AUX in source selection. ; <b>AUX OFF:</b> Disables. (→ 7)
<b>CD READ</b>	<b>CD READ 1:</b> Automatically distinguishes between audio file disc and music CD. ; <b>CD READ 2:</b> Forces to play as a music CD. No sound can be heard if an audio file disc is played.
<b>SWPRE</b>	<b>SWPRE R/ SWPRE SW:</b> Selects whether rear speakers or a subwoofer are connected to the line out terminals on the rear (through an external amplifier).
<b>SPEAKER</b>	<b>SP OFF/ SP 5/4/ SP 6 × 9/6/ SP OEM:</b> Selects according to the speaker size (5 inches or 4 inches, 6×9 inches or 6 inches) or OEM speakers for optimum performance.
<b>F/W UP</b>	
<b>F/W xx.xx</b>	<b>&lt;Y&gt;/N:</b> Starts upgrading the firmware. ; <b>Y/&lt;N&gt;:</b> Cancels (upgrading is not activated). For details on how to update the firmware, see: <a href="http://www.kenwood.com/cs/ce/">www.kenwood.com/cs/ce/</a>

# RADIO

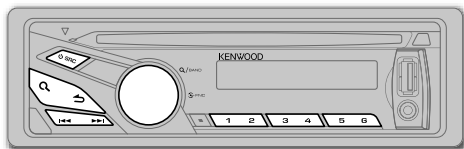

Default: **XX**

## Search for a station

- 1 Press **SRC** to select TUNER.
- 2 Press **Q** repeatedly (or press **\*AM-** / **#FM+** on RC-406) to select FM1/ FM2/ FM3/ AM.  
"F1" / "F2" / "F3" / "AM" appears on the display.
- 3 Press **◀▶** to search for a station.
  - **To store a station:** Press and hold one of the number buttons (**1** to **6**).
  - **To select a stored station:** Press one of the number buttons (**1** to **6**).

## Direct Access Tuning (using RC-406)

- 1 Press **\*AM-** / **#FM+** to select a band.
- 2 Press **DIRECT** to enter Direct Access Tuning.  
"----" (for FM) or "----" (for AM) appears on the display.
- 3 Press the number buttons to enter a frequency.
- 4 Press **◀▶** (+) to search for a frequency.
  - To cancel, press **↵**.
  - If no operation is done for 10 seconds after step **3**, Direct Access Tuning is automatically canceled.

## Other settings

- 1 Press the volume knob to enter **[FUNCTION]**.
- 2 Turn the volume knob to select **[SETTINGS]**, then press the knob.
- 3 Turn the volume knob to make a selection (see the table on the right), then press the knob.
- 4 Press and hold **↵** to exit.

**SEEKMODE** Selects the tuning method for the **◀▶** buttons.  
**AUTO1**: Automatically searches for a station. ; **AUTO2**: Searches for a preset station. ; **MANUAL**: Manually search for a station.

**A-MEMORY** **<Y>/N**: Automatically starts memorizing 6 stations with good reception. ; **Y/<N>**: Cancels. (Selectable only if **[TYPE NML]** is selected for **[PRESET]**.) (**→ 4**)

**MONO SET** **MONO ON**: Improves the FM reception, but the stereo effect may be lost. ; **MONO OFF**: Cancels.

## For KDC-MP105U:

**PTY SRCH** Selects the available Program Type (see below), then, press **◀▶** to start.

**TI** **TI ON**: Allows the unit to temporarily switch to Traffic Information. ; **TI OFF**: Cancels.

## CLOCK

**TIMESYNC** **SYNC ON**: Synchronizes the unit's time to the Radio Broadcast Data System station time. ; **SYNC OFF**: Cancels.

**TUNERSET**: Selectable only when the source is not TUNER.

**TI** **TI ON**: Allows the unit to temporarily switch to Traffic Information. ; **TI OFF**: Cancels.

- **[MONO SET]/ [PTY SRCH]/ [TI]** is selectable only when the source is FM.
- Available Program Type:
  - SPEECH**: **NEWS, INFORM** (information), **SPORTS, TALK, LANGUAGE, REL TALK** (religious talk), **PERSONLTY** (personality), **PUBLIC, COLLEGE, HABL ESP** (spanish talk), **MUSC ESP** (spanish music), **HIP HOP, WEATHER**
  - MUSIC**: **ROCK, CLS ROCK** (classic rock), **ADLT HIT** (adult hits), **SOFT RCK** (softrock), **TOP 40, COUNTRY, OLDIES, SOFT, NOSTALGA** (nostalgia), **JAZZ, CLASSICL** (classical), **R & B** (rhythm and blues), **SOFT R&B** (soft rhythm and blues), **REL MUSC** (religious music)
- The unit will search for the Program Type categorized under **[SPEECH]** or **[MUSIC]** if selected.
- For **[KDC-MP105U]**: If the volume is adjusted during reception of traffic information or alarm, the adjusted volume is memorized automatically. It will be applied the next time traffic information or alarm function is turned on.

# CD / USB

## Start playback

### CD

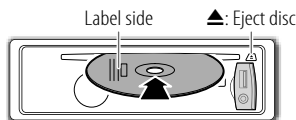

The source changes to CD and playback starts.

### USB

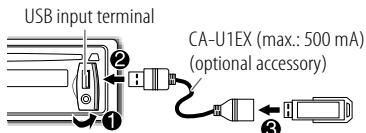

The source changes to USB and playback starts.

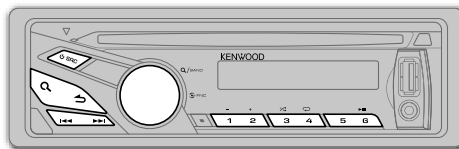

✓ : Applicable  
— : Not applicable

To	Do this	CD	USB
<b>Pause or resume playback</b>	Press <b>6</b> ►   (or <b>ENT</b> ►   on RC-406).	✓	✓
<b>Select a track/file</b>	Press <b>◀◀ / ▶▶</b> (or <b>◀◀ / ▶▶ (+)</b> on RC-406).	✓	✓
<b>Select a folder</b>	Press <b>1 - / 2 +</b> (or <b>*AM- / #FM+</b> on RC-406).	✓*1	✓
<b>Reverse/Fast-forward</b>	Press and hold <b>◀◀ / ▶▶</b> (or <b>◀◀ / ▶▶ (+)</b> on RC-406).	✓	✓
<b>Select a track/file from a list</b>	<p><b>1</b> Press <b>Q</b>.</p> <p><b>2</b> Turn the volume knob to make a selection, then press the knob.</p> <ul style="list-style-type: none"> <li>MP3/WMA file: Select the desired folder, then a file.</li> <li>KENWOOD Music Editor Light (KME Light)/ KENWOOD Music Control (KMC) file*2: Select the desired file from the list (PLAYLISTS, ARTISTS, ALBUMS, SONGS, GENRES).</li> </ul> <p>• To return to the root folder (or first file), press number button <b>5</b>.</p> <p>• To return to the previous hierarchy, press <b>↶</b>.</p> <p>• To cancel, press and hold <b>↶</b>.</p> <p>• To skip songs at a specific ratio, press <b>◀◀ / ▶▶</b>. (→ <b>7</b>)</p>	✓	✓
<b>Repeat play</b>	<p>Press <b>4</b> ↻ repeatedly.</p> <ul style="list-style-type: none"> <li>Audio CD: TRAC REP, REP OFF</li> <li>MP3/WMA file: FILE REP, FOLD REP, REP OFF</li> <li>KME Light/ KMC file: FILE REP, REP OFF</li> </ul>	✓	✓
<b>Random play</b>	<p>Press <b>3</b> &gt;↻ repeatedly.</p> <ul style="list-style-type: none"> <li>Audio CD: DISC RDM, RDM OFF</li> <li>MP3/WMA file or KME Light/ KMC file: FOLD RDM, RDM OFF</li> </ul> <p>Press and hold <b>3</b> &gt;↻ to select "ALL RDM."</p>	✓	✓
		✓*1	✓

\*1 Only for MP3/WMA files.

\*2 Only for files registered in the database created with KME Light/ KMC. (→ **8**)

**Direct Music Search (using RC-406)**

- 1 Press **DIRECT**.
- 2 Press the number buttons to enter a track/file number.
- 3 Press **◀◀ / ▶▶ (+)** to search for music.
  - To cancel, press **↶**.
  - Not available if Random Play is selected.
  - Not applicable for KME Light/ KMC file. (→ 8)

**Set the skip ratio**

While listening to KME Light/ KMC file...

- 1 Press the volume knob to enter **[FUNCTION]**.
- 2 Turn the volume knob to select **[SETTINGS]**, then press the knob.
- 3 Turn the volume knob to select **[SKIPSRCH]**, then press the knob.
- 4 Turn the volume knob to make a selection, then press the knob.
  - 0.5%** (default)/ **1%**/ **5%**/ **10%**: Sets the skip ratio when searching for a song.
  - (Holding **◀◀ / ▶▶** skips songs at 10% regardless of the setting made.)
- 5 Press and hold **↶** to exit.

**Preparation:**

Select **[AUX ON]** for **[AUX SET]**. (→ 4)

**Start listening**

- 1 Connect a portable audio player (commercially available).

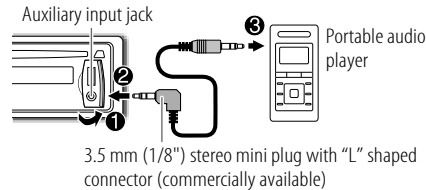

- 2 Press **⏻ SRC** to select AUX.
- 3 Turn on the portable audio player and start playback.

**Set the AUX name**

While listening to AUX...

- 1 Press the volume knob to enter **[FUNCTION]**.
- 2 Turn the volume knob to select **[SETTINGS]**, then press the knob.
- 3 Turn the volume knob to select **[AUX NAME]**, then press the knob.
- 4 Turn the volume knob to make a selection, then press the knob.
  - AUX** (default)/ **DVD**/ **PORTABLE**/ **GAME**/ **VIDEO**/ **TV**
- 5 Press and hold **↶** to exit.

- 1 Press the volume knob to enter **[FUNCTION]**.
- 2 Turn the volume knob to select **[SETTINGS]**, then press the knob.
- 3 Turn the volume knob to make a selection (see the table below), then press the knob.
  - Repeat step 3 until the desired item is selected or activated.
- 4 Press and hold **↶** to exit.
  - To return to the previous hierarchy, press **↶**.

Default: **XX**

**DISPLAY**

<b>DISP DIM</b>	<b>DIM ON:</b> Dims the display illumination. ; <b>DIM OFF:</b> Cancels.
<b>TEXTSCRL</b>	<b>SCL AUTO/ SCL ONCE:</b> Selects whether to scroll the display information automatically, or scroll only once. ; <b>SCL OFF:</b> Cancels.

**Muting upon the reception of a phone call**

Connect the MUTE wire to your telephone using a commercial telephone accessory. (→ 11)

When a call comes in, "CALL" appears.

- The audio system pauses.
- To continue listening to the audio system during a call, press **⏻ SRC**. "CALL" disappears and the audio system resumes.

When the call ends, "CALL" disappears.

- The audio system resumes.

# AUDIO SETTINGS

While listening to any source...

- 1 Press **AUDIO** to select [AUD CTRL].
  - 2 Turn the volume knob to make a selection (see the table below), then press the knob.  
Repeat step 2 until the desired item is selected or activated.
  - 3 Press and hold **↵** to exit.
- To return to the previous hierarchy, press **↵**.

Default: **XX**

<b>SW LEVEL</b>	<b>-15 to +15 (0):</b>	Adjusts the subwoofer output level.
<b>BASS LVL</b>	<b>-8 to +8 (0):</b>	
<b>MID LVL</b>	<b>-8 to +8 (0):</b>	Adjusts the level to memorize for each source. (Before making an adjustment, select the source you want to adjust.)
<b>TRE LVL</b>	<b>-8 to +8 (0):</b>	
<b>EQ</b>	<b>NATURAL/ USER/ ROCK/ POPS/ EASY/ TOP40/ JAZZ/ POWERFUL:</b> Selects a preset equalizer suitable to the music genre. (Select [USER] to use the customized bass, middle, and treble settings.)	
<b>B. BOOST</b>	<b>BB-L LV1/ BB-L LV2/ BB-L LV3:</b> Selects your preferred bass boost level. ; <b>BB-L OFF:</b> Cancels.	
<b>LOUDNESS</b>	<b>LOUD LV1/ LOUD LV2:</b> Selects your preferred low and high frequencies boost to produce a well-balanced sound at a low volume level. ; <b>LOUD OFF:</b> Cancels.	
<b>BALANCE</b>	<b>BAL L15 to BAL R15 (0):</b> Adjusts the left and right speaker output balance.	
<b>FADER</b>	<b>FAD R15 to FAD F15 (0):</b> Adjusts the rear and front speaker output balance.	
<b>SW SET</b>	<b>SW ON:</b> Turns on the subwoofer output. ; <b>SW OFF:</b> Cancels.	
<b>DTIL SET</b>		
<b>LPF SW</b>	<b>LPF THRU:</b> All signals are sent to the subwoofer. ; <b>LPF 85H/ LPF 120H/ LPF 160H:</b> Audio signals with frequencies lower than 85 Hz/ 120 Hz/ 160 Hz are sent to the subwoofer.	
<b>SW PHASE</b>	<b>PHAS REV (180°)/ PHAS NML (0°):</b> Selects the phase of the subwoofer output to be in line with the speaker output for optimum performance. (Selectable only if a setting other than [LPF THRU] is selected for [LPF SW].)	
<b>SPRM SET</b>	<b>SPRM ON:</b> Creates realistic sound by interpolating the high-frequency components that are lost in MP3/WMA audio compression. ; <b>SPRM OFF:</b> Cancels. (Selectable only when playing back an MP3/WMA disc or a USB device.)	
<b>V-OFFSET</b>	<b>-8 to +8 (for AUX) ; -8 to 0 (for other sources):</b> Presets the volume adjustment level of each source. (Default: <b>0</b> ) (Before adjustment, select the source you want to adjust.)	

- [SW LEVEL]/ [SW SET]/ [LPF SW]/ [SW PHASE] is selectable only if [SWPRE] is set to [SWPRE SW]. (→ 4)
- [SW LEVEL]/ [LPF SW]/ [SW PHASE] is selectable only if [SW SET] is set to [SW ON].

# MORE INFORMATION

## General

- This unit can only play the following CDs:



- Detailed information and notes about the playable audio files are stated in an online manual on the following site: [www.kenwood.com/cs/ce/audiofile/](http://www.kenwood.com/cs/ce/audiofile/)

## Playable files

- Playable Audio file: MP3 (.mp3), WMA (.wma)
- Playable disc media: CD-R/RW/ROM
- Playable disc file formats: ISO 9660 Level 1/2, Joliet, Romeo, Long file name.
- Playable USB device file system: FAT16, FAT32

Although the audio files are complied with the standards listed above, playback maybe impossible depending on the types or conditions of media or device.

## Unplayable discs

- Discs that are not round.
- Discs with coloring on the recording surface or discs that are dirty.
- Recordable/ReWritable discs that have not been finalized.
- 8 cm CD. Attempting to insert using an adapter may cause malfunction.

## About USB devices

- This unit can play MP3/WMA files stored on a USB mass storage class device.
- You cannot connect a USB device via a USB hub and Multi Card Reader.
- Connecting a cable whose total length is longer than 5 m may result in abnormal playback.
- This unit cannot recognize a USB device whose rating is other than 5 V and exceeds 1 A.

## About “KENWOOD Music Editor Light” and “KENWOOD Music Control”

- This unit supports the PC application “KENWOOD Music Editor Light” and Android™ application “KENWOOD Music Control.”
- When you use an audio file with database information added using the “KENWOOD Music Editor Light” or “KENWOOD Music Control,” you can search for a file by title, album or artist name using Music Search.
- “KENWOOD Music Editor Light” and “KENWOOD Music Control” are available from the following web site: [www.kenwood.com/cs/ce/](http://www.kenwood.com/cs/ce/)



# TROUBLESHOOTING

Symptom	Remedy
Sound cannot be heard.	<ul style="list-style-type: none"> <li>Adjust the volume to the optimum level.</li> <li>Check the cords and connections.</li> </ul>
“PROTECT” appears and no operations can be done.	Check to be sure the terminals of the speaker wires are insulated properly, then reset the unit. If this does not solve the problem, consult your nearest service center.
<ul style="list-style-type: none"> <li>Sound cannot be heard.</li> <li>The unit does not turn on.</li> <li>Information shown on the display is incorrect.</li> </ul>	Clean the connectors. (→ 2)
The unit does not work at all.	Reset the unit. (→ 3)
<ul style="list-style-type: none"> <li>Radio reception is poor.</li> <li>Static noise while listening to the radio.</li> </ul>	<ul style="list-style-type: none"> <li>Connect the antenna firmly.</li> <li>Pull the antenna out all the way.</li> </ul>
“NA FILE” appears.	Make sure the disc contains supported audio files. (→ 8)
“NO DISC” appears.	Insert a playable disc into the loading slot.
“TOC ERR” appears.	Make sure the disc is clean and inserted properly.
“PLS EJECT” appears.	Reset the unit. If this does not solve the problem, consult your nearest service center.
Disc cannot be ejected.	Press and hold  to forcibly eject the disc. Be careful not to drop the disc when it is ejected. If this does not solve the problem, reset the unit. (→ 3)
“READ ERR” appears.	Copy the files and folders onto the USB device again. If this does not solve the problem, reset the USB device or use another USB device.
“NO DEVICE” appears.	Connect a USB device, and change the source to USB again.
“COPY PRO” appears.	A copy-protected file is played.
“NO MUSIC” appears.	Connect a USB device that contains playable audio files.
“NA DEVICE” appears.	Connect a supported USB device, and check the connections.
“USB ERR” appears.	<ul style="list-style-type: none"> <li>Remove the USB device, turn the unit off, then turn it on again.</li> <li>Try to connect another USB device.</li> </ul>
Noise is generated.	Skip to another track or change the disc.
Tracks do not play back as you have intended them to play.	Playback order is determined when files are recorded.
“READING” keeps flashing.	Do not use too many hierarchical levels or folders.
Elapsed playing time is not correct.	This is caused by how the tracks are recorded.
Correct characters are not displayed (e.g. album name).	This unit can only display uppercase letters, numbers, and a limited number of symbols.

# SPECIFICATIONS

Subject to change without notice.

Tuner	FM	Frequency Range	<b>KDC-105U</b> 87.9 MHz to 107.9 MHz (200 kHz space) <b>KDC-MP105U</b> 87.5 MHz to 108.0 MHz (50 kHz space)
		Usable Sensitivity (S/N = 26 dB)	11.2 dBf (1.0 μV/75 Ω)
	Quietening Sensitivity (DIN S/N = 46 dB)	19.2 dBf (2.5 μV/75 Ω)	
	Frequency Response (±3 dB)	30 Hz to 15 kHz	
	Signal-to-Noise Ratio (MONO)	63 dB	
AM	Frequency Range	530 kHz to 1 700 kHz (10 kHz space)	
	Usable Sensitivity (S/N = 20 dB)	31 dBμ (36 μV)	
CD player	Laser Diode	GaAlAs	
	Digital Filter (D/A)	8 times over sampling	
	D/A Converter	24 Bit	
	Spindle Speed	500 rpm to 200 rpm (CLV)	
	Wow & Flutter	Below measurable limit	
	Frequency Response (±1 dB)	20 Hz to 20 kHz	
	Total Harmonic Distortion (1 kHz)	0.01 %	
	Signal-to-Noise Ratio (1 kHz)	105 dB	
	Dynamic Range	90 dB	
MP3 Decode	Compliant with MPEG-1/2 Audio Layer-3		
WMA Decode	Compliant with Windows Media Audio		
USB	USB Standard	USB 1.1, USB 2.0 (Full speed)	
	Maximum Supply Current	DC 5 V  1 A	
	File System	FAT16/ 32	
	MP3 Decode	Compliant with MPEG-1/2 Audio Layer-3	
WMA Decode	Compliant with Windows Media Audio		
Audio	Maximum Output Power	50 W × 4	
	Full Bandwidth Power	22 W × 4 (at less than 1 % THD)	
	Speaker Impedance	4 Ω to 8 Ω	
	Tone Action	Bass	100 Hz ±8 dB
		Middle	1 kHz ±8 dB
		Treble	12.5 kHz ±8 dB
Preout Level / Load (CD)	2 500 mV/10 kΩ		
Preout Impedance	≤ 600 Ω		
Auxiliary	Frequency Response (±3 dB)	20 Hz to 20 kHz	
	Input Maximum Voltage	1 200 mV	
	Input Impedance	10 kΩ	
General	Operating Voltage	14.4 V (11 V to 16 V allowable)	
	Maximum Current Consumption	10 A	
	Installation Size (W × H × D)	182 mm × 53 mm × 160 mm	
		(7-3/16" × 2-1/8" × 6-5/16")	
Weight	<b>KDC-105U</b>	2.7 lbs (1.2 kg)	
	<b>KDC-MP105U</b>	2.9 lbs (1.3 kg)	

## ⚠ Warning

- The unit can only be used with a 12 V DC power supply, negative ground.
- Disconnect the battery's negative terminal before wiring and mounting.
- Do not connect Battery wire (yellow) and Ignition wire (red) to the car chassis or Ground wire (black) to prevent a short circuit.
- Insulate unconnected wires with vinyl tape to prevent a short circuit.
- Be sure to ground this unit to the car's chassis again after installation.

## ⚠ Caution

- For safety's sake, leave wiring and mounting to professionals. Consult the car audio dealer.
- Install this unit in the console of your vehicle. Do not touch the metal parts of this unit during and shortly after use of the unit. Metal parts such as the heat sink and enclosure become hot.
- Do not connect the  $\ominus$  wires of speaker to the car chassis, Ground wire (black), or in parallel.
- Mount the unit with the angle of 30° or less.
- If your vehicle wiring harness does not have the ignition terminal, connect Ignition wire (red) to the terminal on the vehicle's fuse box which provides 12 V DC power supply and is turned on and off by the ignition key.
- After the unit is installed, check whether the brake lamps, blinkers, wipers, etc. on the car are working properly.
- If the fuse blows, first make sure the wires are not touching car's chassis, then replace the old fuse with one that has the same rating.

## Basic procedure

- 1 Remove the key from the ignition switch, then disconnect the  $\ominus$  terminal of the car battery.
- 2 Connect the wires properly.  
See Wiring connection. (→ 11)
- 3 Install the unit to your car.  
See Installing the unit (in-dash mounting).
- 4 Reconnect the  $\ominus$  terminal of the car battery.
- 5 Reset the unit. (→ 3)

## Installing the unit (in-dash mounting)

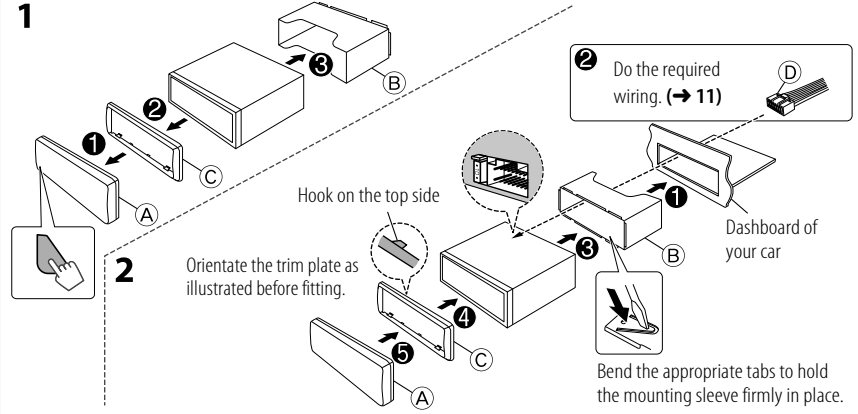

## When installing without the mounting sleeve

- 1 Remove the mounting sleeve and trim plate from the unit.
- 2 Align the holes in the unit (on both sides) with the vehicle mounting bracket and secure the unit with the supplied screws.

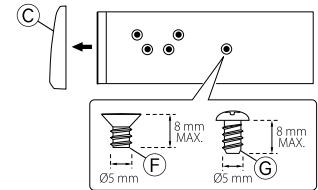

## How to remove the unit

- 1 Detach the faceplate.
- 2 Fit the catch pin on the extraction keys into the holes on both sides of the trim plate, then pull it out.
- 3 Insert the extraction keys deeply into the slots on each side, then follow the arrows as shown on the right.

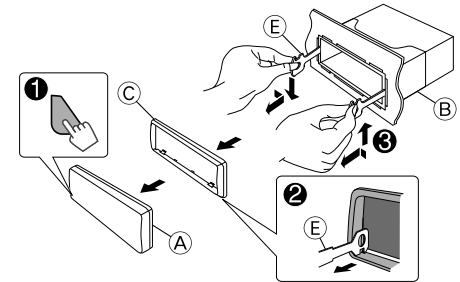

## Wiring connection

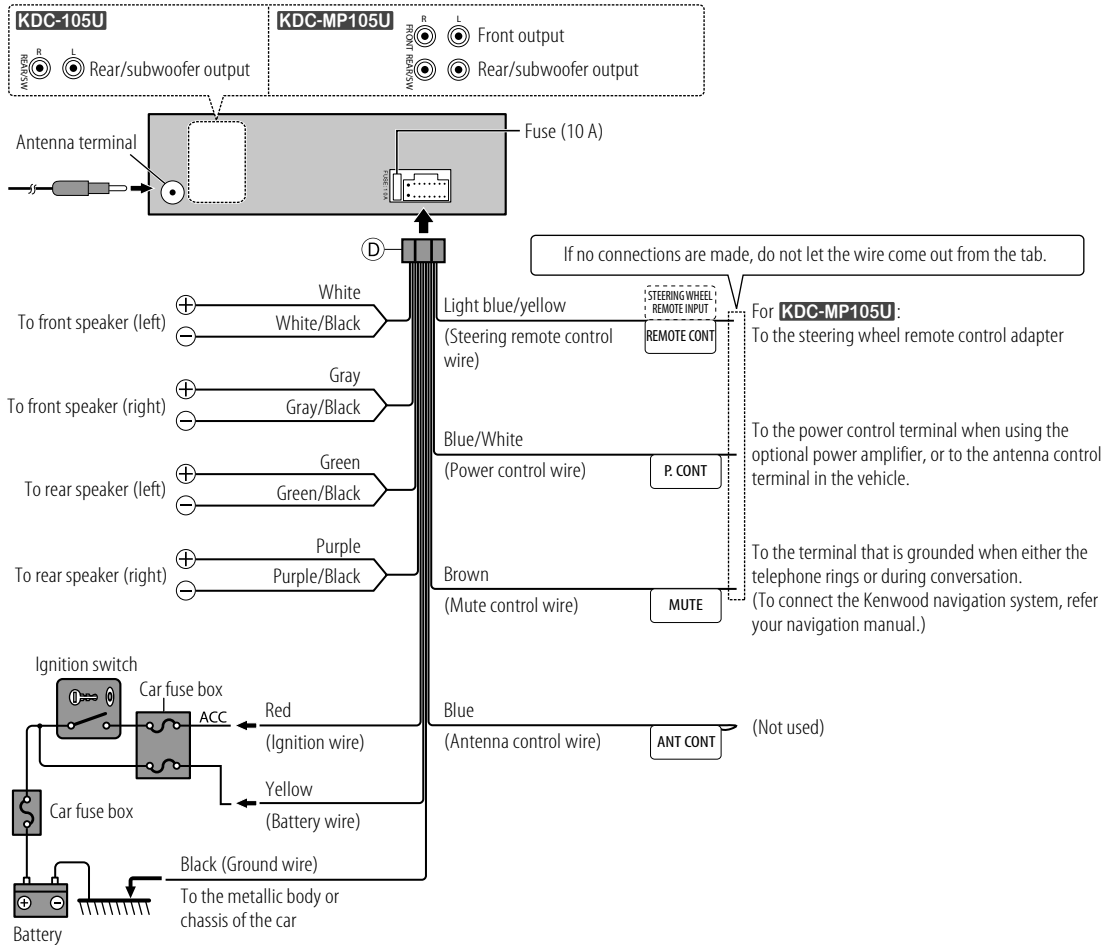

## Part list for installation

- A Faceplate (×1)
- B Mounting sleeve (×1)
- C Trim plate (×1)
- D Wiring harness (×1)
- E Extraction key (×2)
- F Flat head screw (×4)
- G Round head screw (×4)

<b>AVANT L'UTILISATION</b>	<b>2</b>
<b>FONCTIONNEMENT DE BASE</b>	<b>3</b>
<b>PRISE EN MAIN</b>	<b>4</b>
<b>RADIO</b>	<b>5</b>
<b>CD / USB</b>	<b>6</b>
<b>AUX</b>	<b>7</b>
<b>RÉGLAGES D'AFFICHAGE</b>	<b>7</b>
<b>RÉGLAGES AUDIO</b>	<b>8</b>
<b>PLUS D'INFORMATIONS</b>	<b>8</b>
<b>EN CAS DE DIFFICULTÉS</b>	<b>9</b>
<b>SPÉCIFICATIONS</b>	<b>9</b>
<b>INSTALLATION / RACCORDEMENT</b>	<b>10</b>

### Comment lire ce manuel

- Les opérations sont expliquées principalement en utilisant les touches de la façade.
- [XX] indique les éléments choisis.
- (→ XX) indique que des références sont disponibles aux numéros de page cités.

## ⚠ Avertissement

N'utilisez aucune fonction qui risque de vous distraire de la conduite sûre de votre véhicule.

## ⚠ Précautions

### Réglage du volume:

- Ajustez le volume de façon à pouvoir entendre les sons extérieurs à la voiture afin d'éviter tout risque d'accident.
- Réduisez le volume avant de reproduire des sources numériques afin d'éviter d'endommager les enceintes par la soudaine augmentation du niveau de sortie.

### Généralités:

- Évitez d'utiliser le périphérique USB s'il peut gêner la conduite en toute sécurité.
- Assurez-vous que toutes les données importantes ont été sauvegardées. Nous ne pouvons pas être tenu responsable pour toute perte des données enregistrées.
- Veuillez faire en sorte de ne jamais mettre ou laisser d'objets métalliques (tels que des pièces ou des outils) dans l'appareil, afin d'éviter tout risque de court-circuit.
- Si une erreur de disque se produit à cause de la condensation sur l'objectif laser, éjectez le disque et attendez que l'humidité s'évapore.

### Télécommande (RC-406):

- Ne laissez pas la télécommande dans des endroits exposés à la chaleur, comme sur le tableau de bord par exemple.
- La pile au lithium risque d'exploser si elle est remplacée incorrectement. Ne la remplacez uniquement qu'avec le même type de pile ou son équivalent.
- Le boîtier de la pile ou les piles ne doivent pas être exposés à des chaleurs excessives telles que les rayons du soleil, du feu, etc.
- Conservez les piles hors de portée des enfants dans leur conditionnement original jusqu'à leur utilisation. Débarrassez-vous des piles usagées rapidement. En cas d'ingestion, contactez un médecin immédiatement.

## Entretien

**Nettoyage de l'appareil:** Essuyez la saleté de la façade avec un chiffon sec au silicone ou un chiffon doux.

**Nettoyage du connecteur:** Détachez la façade et nettoyez le connecteur à l'aide d'un coton tige en faisant attention de ne pas endommager le connecteur.

### Manipulation des disques:

- Ne pas toucher la surface d'enregistrement du disque.
- Ne pas coller de ruban adhésif, etc. sur les disques et ne pas utiliser de disque avec du ruban adhésif collé dessus.
- N'utilisez aucun accessoire pour le disque.
- Nettoyer le disque en partant du centre vers l'extérieur.
- Nettoyez le disque avec un chiffon sec au silicone ou un chiffon doux. N'utilisez aucun solvant.
- Pour retirer les disques de cet appareil, tirez-les horizontalement.
- Retirez les ébarbures du bord du trou central du disque avant d'insérer un disque.

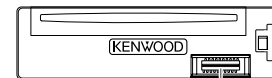

Connecteur (sur la face arrière de la façade)

# FONCTIONNEMENT DE BASE

## Façade

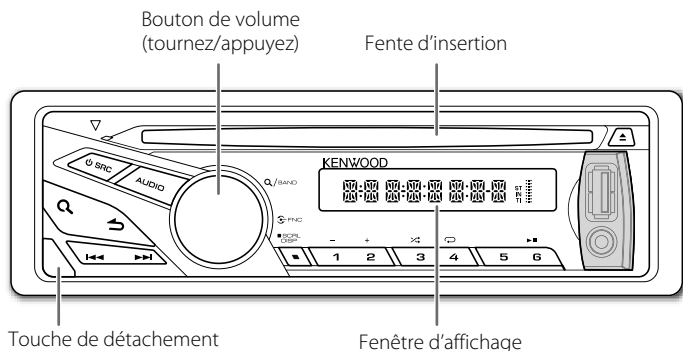

### Attachez

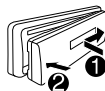

### Détachez

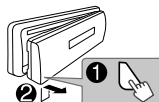

### Comment réinitialiser

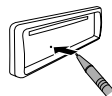

Vos ajustements préreglés sont aussi effacés.

## Télécommande (RC-406)



### Comment remplacer la pile

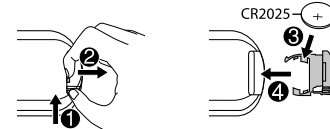

Pour	Faire (sur la façade)	Faire (sur la télécommande)
Mettez l'appareil sous tension	Appuyez sur <b>SRC</b> . • Maintenez la touche enfoncée pour mettre l'appareil hors tension.	Maintenez <b>SRC</b> enfoncée pour mettre l'appareil hors tension. ( Appuyer sur <b>SRC</b> ne met pas l'appareil hors tension. )
Ajustez le volume	Tournez le bouton de volume.	Appuyez sur <b>VOL</b> $\wedge$ ou <b>VOL</b> $\vee$ .  Appuyez sur <b>ATT</b> pendant la lecture pour atténuer le son. • Appuyez une nouvelle fois pour annuler.
Sélectionner la source	Appuyez répétitivement sur <b>SRC</b> .	Appuyez répétitivement sur <b>SRC</b> .
Changez l'information sur l'affichage	Appuyez répétitivement sur <b>SCRL DISP</b> . • Maintenez la touche enfoncée pour faire défiler les informations actuelles de l'affichage.	( non disponible )

# PRISE EN MAIN

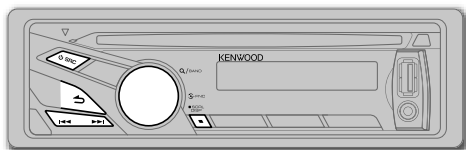

1

## Annulez la démonstration

Quand vous mettez l'appareil sous tension (ou après une réinitialisation de l'appareil), l'affichage apparaît: "CANCEL" → "DEMO" → "PRESS" → "VOLUME" → "KNOB"

- 1 Appuyez sur le bouton de volume. [**<Y>/N**] est choisi pour le réglage initial.
- 2 Appuyez de nouveau sur le bouton de volume. "DEMO OFF" apparaît.

2

## Réglez l'horloge

- 1 Appuyez sur le bouton de volume pour entrer [**FUNCTION**].
- 2 Tournez le bouton de volume pour choisir [**SETTINGS**], puis appuyez sur le bouton.
- 3 Tournez le bouton de volume pour choisir [**CLOCK**], puis appuyez sur le bouton.
- 4 Appuyez sur le bouton de volume pour sélectionner [**CLK ADJ**].
- 5 Tournez le bouton de volume pour régler les heures, puis appuyez sur le bouton.
- 6 Tournez le bouton de volume pour régler les minutes, puis appuyez sur le bouton.

Appuyez sur **◀◀ / ▶▶** pour passer entre le réglage des heures et des minutes.

- 7 Maintenez **↵** enfoncée pour quitter.

(ou)

Maintenez enfoncée **SCRL DISP** pour entrer en mode de réglage de l'horloge directement pendant que l'écran de l'horloge est affiché. Puis, réalisez les étapes **5** et **6** ci-dessus pour régler l'horloge.

3

## Faites les réglages initiaux

- 1 Appuyez sur **⏻ SRC** pour entrer en veille [**STANDBY**].
- 2 Appuyez sur le bouton de volume pour entrer [**FUNCTION**].
- 3 Tournez le bouton de volume pour choisir [**INITIAL**], puis appuyez sur le bouton.
- 4 Tournez le bouton de volume pour réaliser une sélection (voir le tableau ci-dessous), puis appuyez sur le bouton.
- 5 Maintenez **↵** enfoncée pour quitter.

• Pour revenir à la hiérarchie précédente, appuyez sur **↵**.

Défaut: **XX**

**PRESET** **TYPE NML**: Mémoire une station pour chaque touche de pré-réglage dans chaque bande (FM1/ FM2/ FM3/ AM) ; **TYPE MIX**: Mémoire une station pour chaque touche de pré-réglage quelle que soit la bande choisie.

**KEY BEEP** **BEEP ON**: Met en service la tonalité des touches ; **BEEP OFF**: Met hors service la fonction.

**AUX SET** **AUX ON**: Met en service AUX dans la sélection de la source ; **AUX OFF**: Hors service. (→ 7)

**CD READ** **CD READ 1**: Distingue automatiquement les disques de fichiers audio et les CD de musique ; **CD READ 2**: Reproduit de force le disque comme un CD de musique. Aucun son n'est entendu si un disque de fichiers audio est reproduit.

**SWPRE** **SWPRE R/ SWPRE SW**: Choisit si les enceintes arrière ou un caisson de grave sont connectés aux prises de sortie de ligne à l'arrière (à travers un amplificateur extérieur).

**SPEAKER** **SP OFF/ SP 5/4/ SP 6 × 9/6/ SP OEM**: La sélection est faite en fonction de la taille des enceintes (5 pouces ou 4 pouces, 6×9 pouces ou 6 pouces) ou des enceintes OEM pour obtenir une performance optimale.

## F/W UP

**F/W xx.xx** **<Y>/N**: Démarrer la mise à niveau du micrologiciel ; **Y/<N>**: Annulation (la mise à niveau n'est pas activée).  
Pour en savoir plus sur la mise à niveau du micrologiciel, référez-vous à :  
[www.kenwood.com/cs/ce/](http://www.kenwood.com/cs/ce/)

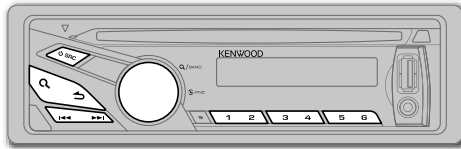

## Recherchez une station

- 1 Appuyez sur **SRC** pour choisir TUNER.
- 2 Appuyez répétitivement sur **Q** (ou appuyez sur **\*AM-** / **#FM+** sur la RC-406) pour sélectionner FM1/ FM2/ FM3/ AM. "F1" / "F2" / "F3" / "AM" apparaît sur l'affichage.
- 3 Appuyez sur **◀◀ / ▶▶** pour recherche une station.
  - **Pour mémoriser une station:** Maintenez pressée une des touches numériques (**1 à 6**).
  - **Pour choisir une station mémorisée:** Appuyez sur l'une des touches numériques (**1 à 6**).

## Syntonisation à accès direct (en utilisant la RC-406)

- 1 Appuyez sur **\*AM-** / **#FM+** pour choisir une bande.
- 2 Appuyez sur **DIRECT** pour entrer en mode de Syntonisation à accès direct. "----" (pour FM) ou "-----" (pour AM) apparaît sur l'affichage.
- 3 A l'aide des touches numériques, entrez une fréquence.
- 4 Appuyez sur **◀◀ / ▶▶ (+)** pour rechercher une fréquence.
  - Pour annuler, appuyez sur **↵**.
  - Si aucune opération n'est effectuée pendant 10 secondes après l'étape **3**, la syntonisation à accès direct est annulée automatiquement.

## Autres paramètres

- 1 Appuyez sur le bouton de volume pour entrer **[FUNCTION]**.
- 2 Tournez le bouton de volume pour choisir **[SETTINGS]**, puis appuyez sur le bouton.
- 3 Tournez le bouton de volume pour réaliser une sélection (voir le tableau ci-à droite), puis appuyez sur le bouton.
- 4 Maintenez **↵** enfoncée pour quitter.

Défaut: **XX**

**SEEKMODE** Sélectionne la méthode de syntonisation pour les touches **◀◀ / ▶▶**.  
**AUTO1:** Recherche automatiquement une station. ; **AUTO2:** Recherche une station pré-réglée. ; **MANUAL:** Recherche manuellement une station.

**A-MEMORY** **<Y>/N:** Mémorise automatiquement 6 stations dont la réception est bonne. ; **Y/<N>:** Annulation. (Peut être sélectionné uniquement si **[TYPE NML]** est sélectionné pour **[PRESET]**.) (→ 4)

**MONO SET** **MONO ON:** Améliore la réception FM mais l'effet stéréo peut être perdu. ; **MONO OFF:** Annulation.

### Pour **KDC-MP105U** :

**PTY SRCH** Sélectionne le type de programme disponible (voir ci-dessous), puis appuyez sur **◀◀ / ▶▶** pour démarrer.

**TI** **TI ON:** Permet à l'appareil de commuter temporairement sur les informations routières. ; **TI OFF:** Annulation.

### CLOCK

**TIMESYNC** **SYNC ON:** Synchronise l'heure de l'appareil à l'heure de la station Radio Broadcast Data System. ; **SYNC OFF:** Annulation.

**TUNERSET:** Peut être sélectionné uniquement quand la source n'est pas TUNER.

**TI** **TI ON:** Permet à l'appareil de commuter temporairement sur les informations routières. ; **TI OFF:** Annulation.

- **[MONO SET]/ [PTY SRCH]/ [TI]** peut être choisi uniquement quand la source est FM.
- Type de programme disponible:  
**SPEECH:** **NEWS, INFORM** (information), **SPORTS, TALK, LANGUAGE, REL TALK** (discussion religieuse), **PERSNLTY** (personnalité), **PUBLIC, COLLEGE, HABL ESP** (discussion en espagnol), **MUSC ESP** (musique espagnole), **HIP HOP, WEATHER**
- MUSIC:** **ROCK, CLS ROCK** (classic rock), **ADLT HIT** (hit adulte), **SOFT RCK** (rock soft), **TOP 40, COUNTRY, OLDIES, SOFT, NOSTALGA** (nostalgique), **JAZZ, CLASSICL** (classique), **R & B** (rhythm et blues), **SOFT R&B** (rhythm et blues soft), **REL MUSC** (musique religieuse)

L'appareil recherche le type de programme catégorisé dans **[SPEECH]** ou **[MUSIC]** s'il a été choisi.

- Pour **[KDC-MP105U]** : Si le volume est ajusté pendant la réception des informations routières ou d'alarme, le volume ajusté est automatiquement mémorisé. Il sera appliqué la prochaine fois que la fonction d'informations routières ou d'alarme sera activée.

# CD / USB

## Démarrez la lecture

### CD

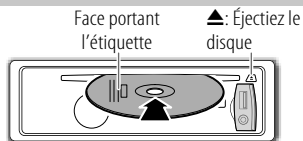

La source change sur CD et la lecture démarre.

### USB

Prise d'entrée USB

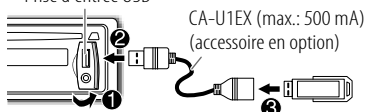

La source change sur USB et la lecture démarre.

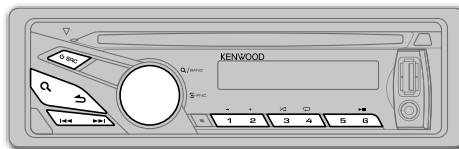

✓ : Applicable  
— : Non applicable

Pour	Faire	CD	USB
<b>Mettez en pause ou reprenez la lecture</b>	Appuyez sur <b>6</b> ►   (ou <b>ENT</b> ►   sur la RC-406).	✓	✓
<b>Sélectionnez un une plage ou un fichier</b>	Appuyez sur ◀◀ / ▶▶ (ou ◀◀ / ▶▶ (+) sur la RC-406).	✓	✓
<b>Sélectionnez un dossier</b>	Appuyez sur <b>1 - / 2 +</b> (ou <b>*AM- / #FM+</b> sur la RC-406).	✓*1	✓
<b>Recherche rapide vers l'arrière/vers l'avant</b>	Maintenez enfoncée ◀◀ / ▶▶ (ou ◀◀ / ▶▶ (+) sur la RC-406).	✓	✓
<b>Sélectionnez une plage/fichier à partir d'une liste</b>	<p><b>1</b> Appuyez sur <b>Q</b>.</p> <p><b>2</b> Tournez le bouton de volume pour faire une sélection, puis appuyez sur le bouton.</p> <ul style="list-style-type: none"> <li>Fichier MP3/WMA: Sélectionnez le dossier souhaité, puis un fichier.</li> <li>Fichier KENWOOD Music Editor Light (KME Light)/ KENWOOD Music Control (KMC)*2: Sélectionnez le fichier souhaité à partir de la liste (PLAYLISTS, ARTISTS, ALBUMS, SONGS, GENRES).</li> </ul> <ul style="list-style-type: none"> <li>Pour retourner au dossier racine (ou au premier fichier), appuyez sur la touche numérique <b>5</b>.</li> <li>Pour revenir à la hiérarchie précédente, appuyez sur ↶.</li> <li>Pour annuler, maintenez enfoncée ↶.</li> <li>Pour sauter des morceaux avec une ampleur donnée, appuyez sur ◀◀ / ▶▶. (→ <b>7</b>)</li> </ul>	✓	✓*2
<b>Répéter la lecture</b>	<p>Appuyez répétitivement sur <b>4</b> ↶.</p> <ul style="list-style-type: none"> <li>CD audio : TRAC REP, REP OFF</li> <li>Fichier MP3/WMA: FILE REP, FOLD REP, REP OFF</li> <li>Fichier KME Light/ KMC: FILE REP, REP OFF</li> </ul>	✓	✓
<b>Lecture aléatoire</b>	<p>Appuyez répétitivement sur <b>3</b> ↷.</p> <ul style="list-style-type: none"> <li>CD audio : DISC RDM, RDM OFF</li> <li>Fichier MP3/WMA ou fichier KME Light/ KMC: FOLD RDM, RDM OFF</li> </ul> <p>Maintenez enfoncée <b>3</b> ↷ pour sélectionner "ALL RDM".</p>	✓	✓

\*1 Uniquement pour les fichiers MP3/WMA.

\*2 Uniquement pour les fichiers enregistrés dans la base de données créée avec KME Light/ KMC. (→ **8**)



### Recherche directe de morceau (en utilisant la RC-406)

- 1 Appuyez sur **DIRECT**.
- 2 A l'aide des touches numériques, entrez le numéro de plage/fichier.
- 3 Appuyez sur **◀◀ / ▶▶ (+)** pour rechercher un morceau.

- Pour annuler, appuyez sur **↶**.
- Non disponible si la lecture aléatoire est sélectionné.
- Ne peut pas être utilisé pour fichier KME Light/ KMC. (→ 8)

### Réglez l'ampleur des sauts

Lors de l'écoute d'un fichier KME Light/ KMC...

- 1 Appuyez sur le bouton de volume pour entrer [FUNCTION].
- 2 Tournez le bouton de volume pour choisir [SETTINGS], puis appuyez sur le bouton.
- 3 Tournez le bouton de volume pour choisir [SKIPSRCH], puis appuyez sur le bouton.
- 4 Tournez le bouton de volume pour faire une sélection, puis appuyez sur le bouton.  
**0.5%** (défaut) / **1%** / **5%** / **10%**: Règle l'ampleur du saut lors de la recherche d'un morceau.  
 (Maintenir pressée **◀◀ / ▶▶** permet de sauter 10% de morceaux quel que soit le réglage réalisé.)
- 5 Maintenez **↶** enfoncée pour quitter.

### Préparation:

Sélectionnez **[AUX ON]** pour **[AUX SET]**. (→ 4)

### Démarrez l'écoute

- 1 Connectez un lecteur audio portable (en vente dans le commerce).

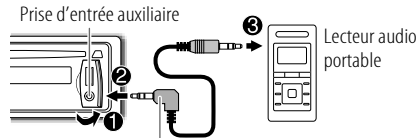

Mini fiche stéréo de 3,5 mm (1/8 pouces) avec connecteur en forme de "L" (en vente dans le commerce)

- 2 Appuyez sur **⏻ SRC** pour choisir AUX.
- 3 Mettez sous tension le lecteur audio portable et démarrez la lecture.

### Réglez le nom pour AUX

Lors de l'écoute de AUX...

- 1 Appuyez sur le bouton de volume pour entrer [FUNCTION].
- 2 Tournez le bouton de volume pour choisir [SETTINGS], puis appuyez sur le bouton.
- 3 Tournez le bouton de volume pour choisir [AUX NAME], puis appuyez sur le bouton.
- 4 Tournez le bouton de volume pour faire une sélection, puis appuyez sur le bouton.  
**AUX** (défaut) / **DVD/ PORTABLE/ GAME/ VIDEO/ TV**
- 5 Maintenez **↶** enfoncée pour quitter.

- 1 Appuyez sur le bouton de volume pour entrer [FUNCTION].
  - 2 Tournez le bouton de volume pour choisir [SETTINGS], puis appuyez sur le bouton.
  - 3 Tournez le bouton de volume pour réaliser une sélection (voir le tableau ci-dessous), puis appuyez sur le bouton.  
 Répétez l'étape **3** jusqu'à ce que l'élément souhaité soit sélectionné ou activé.
  - 4 Maintenez **↶** enfoncée pour quitter.
- Pour revenir à la hiérarchie précédente, appuyez sur **↶**.

Défaut: **XX**

### DISPLAY

<b>DISP DIM</b>	<b>DIM ON:</b> Assombrit l'éclairage de l'affichage. ; <b>DIM OFF:</b> Annulation.
<b>TEXTSCRL</b>	<b>SCL AUTO/ SCL ONCE:</b> Sélectionne de faire défiler automatiquement l'information sur l'affichage, ou de la faire défiler une seule fois. ; <b>SCL OFF:</b> Annulation.

### Mise en sourdine lors de la réception d'un appel téléphonique

Connectez le fil MUTE à votre téléphone en utilisant un accessoire téléphone en vente dans le commerce. (→ 11)

Quand un appel arrive, "CALL" apparaît.

- Le système audio est mis en pause.
- Pour continuer d'écouter le système audio pendant un appel, appuyez sur **⏻ SRC**. "CALL" disparaît et le son du système audio est rétabli.

Quand l'appel est terminé, "CALL" disparaît.

- Le son du système audio est rétabli.

# RÉGLAGES AUDIO

Pendant l'écoute de n'importe quelle source...

- 1 Appuyez sur **AUDIO** pour choisir **[AUD CTRL]**.
  - 2 Tournez le bouton de volume pour réaliser une sélection (voir le tableau ci-dessous), puis appuyez sur le bouton.  
Répétez l'étape **2** jusqu'à ce que l'élément souhaité soit sélectionné ou activé.
  - 3 Maintenez **↵** enfoncée pour quitter.
- Pour revenir à la hiérarchie précédente, appuyez sur **↶**.

Défaut: **XX**

<b>SW LEVEL</b>	<b>-15 à +15 (0):</b>	Ajuste le niveau de sortie du caisson de grave.
<b>BASS LVL</b>	<b>-8 à +8 (0):</b>	
<b>MID LVL</b>	<b>-8 à +8 (0):</b>	Réglez le niveau à mémoriser pour chaque source. (Avant de réaliser un ajustement, choisissez la source que vous souhaitez ajuster.)
<b>TRE LVL</b>	<b>-8 à +8 (0):</b>	
<b>EQ</b>	<b>NATURAL/ USER/ ROCK/ POPS/ EASY/ TOP40/ JAZZ/ POWERFUL:</b> Sélectionne un égaliseur pré-réglé adapté à votre genre de musique. (Sélectionne <b>[USER]</b> pour utiliser les réglages personnalisés des graves, médiums et aigus.)	
<b>B. BOOST</b>	<b>BB-L LV1/ BB-L LV2/ BB-L LV3:</b> Choisit votre niveau préféré d'accentuation des graves. ; <b>BB-L OFF:</b> Annulation.	
<b>LOUDNESS</b>	<b>LOUD LV1/ LOUD LV2:</b> Sélectionner votre accentuations préférée pour les basses et hautes fréquences pour produire un son plus équilibré aux faibles niveaux de volume. ; <b>LOUD OFF:</b> Annulation.	
<b>BALANCE</b>	<b>BAL L15 à BAL R15 (0):</b> Règle la balance de sortie gauche-droite des enceintes.	
<b>FADER</b>	<b>FAD R15 à FAD F15 (0):</b> Règle la balance de sortie des enceintes arrière et avant.	
<b>SW SET</b>	<b>SW ON:</b> Met en service la sortie du caisson de grave. ; <b>SW OFF:</b> Annulation.	
<b>DTIL SET</b>		
<b>LPF SW</b>	<b>LPF THRU:</b> Tous les signaux sont envoyés au caisson de grave. ; <b>LPF 85H/ LPF 120H/ LPF 160H:</b> Les signaux audio avec des fréquences inférieures à 85 Hz/ 120 Hz/ 160 Hz sont envoyés sur le caisson de grave.	
<b>SW PHASE</b>	<b>PHAS REV (180°)/ PHAS NML (0°):</b> Sélectionne la phase de la sortie du caisson de grave à synchroniser avec la sortie des enceintes afin d'obtenir des performances optimales. (Peut être uniquement sélectionné si un réglage autre que <b>[LPF THRU]</b> est choisi pour <b>[LPF SW]</b> .)	
<b>SPRM SET</b>	<b>SPRM ON:</b> Crée un son réaliste par interpolation des composantes haute fréquence qui sont perdues lors de la compression MP3/WMA. ; <b>SPRM OFF:</b> Annulation. (Sélectionnable uniquement lors de la lecture d'un disque MP3/WMA ou d'un périphérique USB.)	
<b>V-OFFSET</b>	<b>-8 à +8 (pour AUX) ; -8 à 0 (pour les autres sources):</b> Prérègle le niveau de réglage du volume pour chaque source. (Avant un ajustement, sélectionnez la source que vous souhaitez ajuster.)	

- **[SW LEVEL]/ [SW SET]/ [LPF SW]/ [SW PHASE]** peut être sélectionné uniquement si **[SWPRE]** est réglé sur **[SWPRE SW]**. (→ 4)
- **[SW LEVEL]/ [LPF SW]/ [SW PHASE]** peut être sélectionné uniquement si **[SW SET]** est réglé sur **[SW ON]**.

# PLUS D'INFORMATIONS

## Généralités

- Cet appareil ne peut lire que les CD suivants:



- Des informations détaillées et des remarques à propos des fichiers audio pouvant être lus se trouvent dans le manuel en ligne disponible sur le site suivant: [www.kenwood.com/cs/ce/audiofile/](http://www.kenwood.com/cs/ce/audiofile/)

## Fichiers pouvant être lus

- Fichier audio reproductible: MP3 (.mp3), WMA (.wma)
  - Supports de disque compatibles: CD-R/RW/ROM
  - Formats de fichiers des disques compatibles: ISO 9660 Niveau 1/2, Joliet, Romeo, Nom de fichier étendu.
  - Systèmes de fichier de périphérique USB compatibles: FAT16, FAT32
- Bien que les fichiers audio soient conformes aux normes établies ci-dessus, il est possible que la lecture ne soit pas possible suivant le type ou les conditions du support ou périphérique.

## Disques ne pouvant pas être lus

- Disques qui ne sont pas ronds.
- Disques avec des colorations sur la surface d'enregistrement ou disques sales.
- Disques enregistrables/réinscriptibles qui n'ont pas été finalisés.
- CD de 8 cm. Essayer d'insérer un disque à l'aide d'un adaptateur peut entraîner un dysfonctionnement de l'appareil.

## À propos des périphériques USB

- Cet appareil peut reproduire les fichiers MP3/WMA mémorisés sur un périphérique USB à mémoire de grande capacité.
- Vous ne pouvez pas connecter un périphérique USB via un hub USB et un lecteur multiscartes.
- La connexion d'un câble dont la longueur totale dépasse 5 m peut avoir pour conséquence un fonctionnement anormal de la lecture.
- Cet appareil ne peut pas reconnaître les périphériques USB dont l'alimentation n'est pas de 5 V et dépasse 1 A.

## À propos de "KENWOOD Music Editor Light" et de "KENWOOD Music Control"

- Cet appareil prend en charge l'application PC "KENWOOD Music Editor Light" et l'application Android™ "KENWOOD Music Control".
- Lorsque vous utilisez un fichier audio possédant des informations de base de données ajoutées par "KENWOOD Music Editor Light" ou "KENWOOD Music Control", vous pouvez chercher un fichier par titre, par album ou par nom d'artiste à l'aide de la Recherche de morceau.
- "KENWOOD Music Editor Light" et "KENWOOD Music Control" sont disponibles à partir des sites web suivants: [www.kenwood.com/cs/ce/](http://www.kenwood.com/cs/ce/)

# EN CAS DE DIFFICULTÉS

Symptôme	Remède
Le son ne peut pas être entendu.	<ul style="list-style-type: none"> <li>Ajustez le volume sur le niveau optimum.</li> <li>Vérifiez les cordons et les connexions.</li> </ul>
“PROTECT” apparaît et aucune opération ne peut être réalisée.	Assurez-vous que les prises des fils d'enceintes sont isolées correctement, puis réinitialisez l'appareil. Si cela ne résout pas le problème, consultez votre centre de service le plus proche.
<ul style="list-style-type: none"> <li>Le son ne peut pas être entendu.</li> <li>L'appareil ne se met pas sous tension.</li> <li>L'information affichée sur l'afficheur est incorrecte.</li> </ul>	Nettoyez les connecteurs. (→ 2)
Cet autoradio ne fonctionne pas du tout.	Réinitialisez l'appareil. (→ 3)
<ul style="list-style-type: none"> <li>La réception radio est mauvaise.</li> <li>Bruit statique pendant l'écoute de la radio.</li> </ul>	<ul style="list-style-type: none"> <li>Connectez l'antenne solidement.</li> <li>Sortez l'antenne complètement.</li> </ul>
“NA FILE” apparaît.	Assurez-vous que le disque contient des fichiers audio compatibles. (→ 8)
“NO DISC” apparaît.	Insérez un disque reproductible dans la fente d'insertion.
“TOC ERR” apparaît.	Assurez-vous que le disque est propre et inséré correctement.
“PLS EJCT” apparaît.	Réinitialisez l'appareil. Si cela ne résout pas le problème, consultez votre centre de service le plus proche.
Le disque ne peut pas être éjecté.	Maintenez enfoncée ▲ pour éjecter le disque de force. Faites attention que le disque ne tombe pas quand il est éjecté. Si cela ne résout pas le problème, essayez de réinitialiser l'appareil. (→ 3)
“READ ERR” apparaît.	Copiez les fichiers et les dossiers de nouveau sur le périphérique USB. Si cela ne résout pas le problème, réinitialisez le périphérique USB ou utilisez en un autre.
“NO DVICE” apparaît.	Connectez un périphérique USB puis repassez à la source USB.
“COPY PRO” apparaît.	Un fichier interdit de copie a été lu.
“NO MUSIC” apparaît.	Connectez un périphérique USB qui contient des fichiers audio compatibles.
“NA DVICE” apparaît.	Connectez un périphérique compatible et vérifiez les connexions.
“USB ERR” apparaît.	<ul style="list-style-type: none"> <li>Retirez le périphérique USB, mettez l'appareil hors tension, puis de nouveau sous tension.</li> <li>Essayez de connecter un autre périphérique USB.</li> </ul>
Du bruit est produit.	Sautez à une autre plage ou changez le disque.
Les plages ne sont pas reproduites comme vous le souhaitez.	L'ordre de lecture est déterminé quand les fichiers sont enregistrés.
“READING” continue de clignoter.	N'utilisez pas trop de niveaux de hiérarchie ou de dossiers.
La durée de lecture écoulée n'est pas correcte.	C'est causé par la façon dont les plages ont été enregistrées sur le disque.
Les caractères corrects ne sont pas affichés (ex.: nom de l'album).	Cet appareil peut uniquement afficher les lettres majuscules, les chiffres et un nombre limité de symboles.

# SPÉCIFICATIONS

Sujet à changement sans notification.

Tuner	FM	Bande de fréquences	KDC-105U KDC-MP105U	87,9 MHz à 107,9 MHz (intervalle de 200 kHz) 87,5 MHz à 108,0 MHz (intervalle de 50 kHz)
		Sensibilité utilisable (S/B = 26 dB)		11,2 dBf (1,0 µV/75 Ω)
		Seuil de sensibilité (DIN S/N = 46 dB)		19,2 dBf (2,5 µV/75 Ω)
		Réponse en fréquence (±3 dB)		30 Hz à 15 kHz
		Taux de Signal/Bruit (MONO)		63 dB
		Séparation stéréo (1 kHz)		40 dB
	AM	Bande de fréquences		530 kHz à 1 700 kHz (intervalle de 10 kHz)
		Sensibilité utilisable (S/B = 20 dB)		31 dBµ (36 µV)
Lecteur CD		Diode laser		GaAlAs
		Filtre numérique (D/A)		8 fois suréchantillonnage
		Convertisseur D/A		24 Bit
		Vitesse de rotation		500 t/min. à 200 t/min. (CLV)
		Pleurage et scintillement		Non mesurables
		Réponse en fréquence (±1 dB)		20 Hz à 20 kHz
		Distorsion harmonique totale (1 kHz)		0,01 %
	Taux de Signal/Bruit (1 kHz)		105 dB	
	Gamme dynamique		90 dB	
	Décodage MP3		Compatible avec le format MPEG-1/2 Audio Layer-3	
	Décodeur WMA		Compatible Windows Media Audio	
USB		Standard USB		USB 1.1, USB 2.0 (vitesse maximale)
		Courant d'alimentation maximum		CC 5 V ≐ 1 A
		Système de fichiers		FAT16/ 32
		Décodage MP3		Compatible avec le format MPEG-1/2 Audio Layer-3
	Décodeur WMA		Compatible Windows Media Audio	
Audio		Puissance de sortie maximum		50 W × 4
		Pleine Puissance de Largeur de Bande		22 W × 4 (avec moins de 1 % DHT)
		Impédance d'enceinte		4 Ω à 8 Ω
		Action en tonalité		Graves 100 Hz ±8 dB Médiums 1 kHz ±8 dB Aiguës 12,5 kHz ±8 dB
		Niveau de préamplification/charge (CD)		2 500 mV/10 kΩ
		Impédance du préamplificateur		≤ 600 Ω
Auxiliaire		Réponse en fréquence (±3 dB)		20 Hz à 20 kHz
		Tension maximum d'entrée		1 200 mV
		Impédance d'entrée		10 kΩ
Généralités		Tension de fonctionnement		14,4 V (11 V à 16 V admissible)
		Consommation de courant maximale		10 A
		Dimensions d'installation (L × H × P)		182 mm × 53 mm × 160 mm (7-3/16 pouces × 2-1/8 pouces × 6-5/16 pouces)
		Poids	KDC-105U KDC-MP105U	2,7 livres (1,2 kg) 2,9 livres (1,3 kg)

## ⚠ Avertissement

- L'appareil peut uniquement être utilisé avec une alimentation de 12 V CC, à masse négative.
- Déconnectez la borne négative de la batterie avant le câblage et le montage.
- Ne connectez pas le fil de batterie (jaune) et le fil d'allumage (rouge) au châssis de la voiture ou au fil de masse (noir) pour éviter les courts-circuits.
- Isolez les fils non connectés avec du ruban adhésif pour éviter les courts-circuits.
- Assurez-vous de raccorder de nouveau la mise à la masse de cet appareil au châssis de la voiture après l'installation.

## ⚠ Précautions

- Pour des raisons de sécurité, laissez le travail de câblage et de montage des professionnels. Consultez votre revendeur autoradio.
- Installez cet appareil dans la console de votre véhicule. Ne touchez pas les parties métalliques de cet appareil pendant ou juste après son utilisation. Les parties métalliques, comme le dissipateur de chaleur et le boîtier, deviennent chaudes.
- Ne connectez pas les fils  $\ominus$  de l'enceinte au châssis de la voiture, au fil de masse (noir) ou en parallèle.
- Montez l'appareil avec un angle de 30° ou moins.
- Si le faisceau de fils de votre véhicule ne possède pas de borne d'allumage, connectez le fil d'allumage (rouge) à la borne du boîtier de fusible de votre véhicule qui offre une alimentation de 12 V CC et qui se met en et hors service avec la clé de contact.
- Après avoir installé l'appareil, vérifiez si les lampes de frein, les indicateurs, les clignotants, etc. de la voiture fonctionnent correctement.
- Si un fusible saute, assurez-vous d'abord que les câbles ne touchent pas le châssis de la voiture puis remplacez le vieux fusible par un nouveau de même valeur.

## Procédure de base

- 1 Retirez la clé de contact, puis déconnectez la borne  $\ominus$  de la batterie de la voiture.
- 2 Connectez les fils correctement.  
Reportez-vous à Connexions. (→ 11)
- 3 Installez l'appareil dans votre voiture.  
Reportez-vous à Installation de l'appareil (montage encastré).
- 4 Reconnectez la borne  $\ominus$  de la batterie de la voiture.
- 5 Réinitialisez l'appareil. (→ 3)

## Installation de l'appareil (montage encastré)

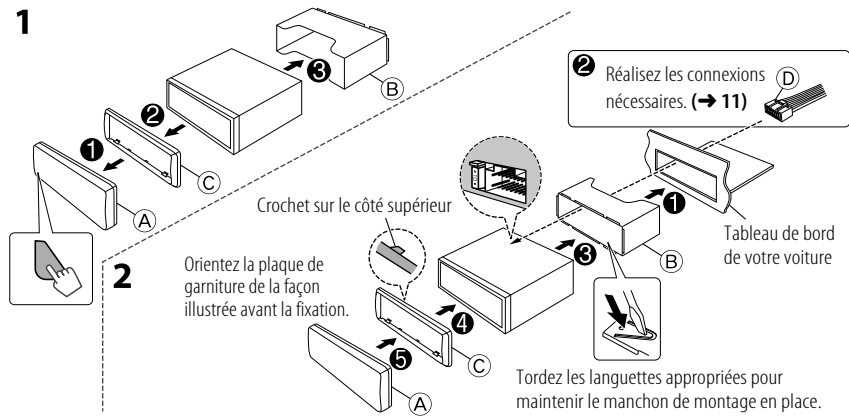

## Lors d'une installation sans manchon de montage

- 1 Retirez le manchon de montage et la plaque d'assemblage de l'appareil.
- 2 Alignez les entailles de l'appareil (des deux côtés) avec le support de montage du véhicule et fixez l'appareil avec les vis fournies.

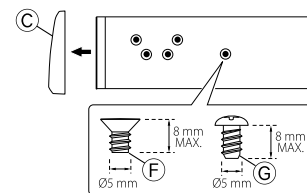

## Comment retirer l'appareil

- 1 Retirez la façade.
- 2 Insérez le loquet des clés d'extraction dans les trous de chaque côté de la plaque d'assemblage, puis tirez vers l'extérieur.
- 3 Insérez les clés d'extraction profondément dans les fentes de chaque côté, puis suivez les flèches indiquées ci-à droite.

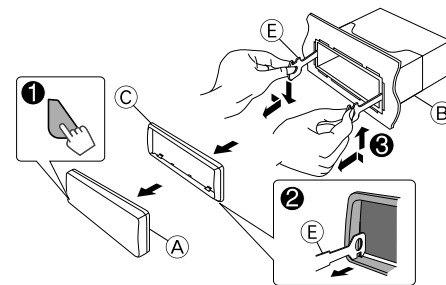

## Connexions

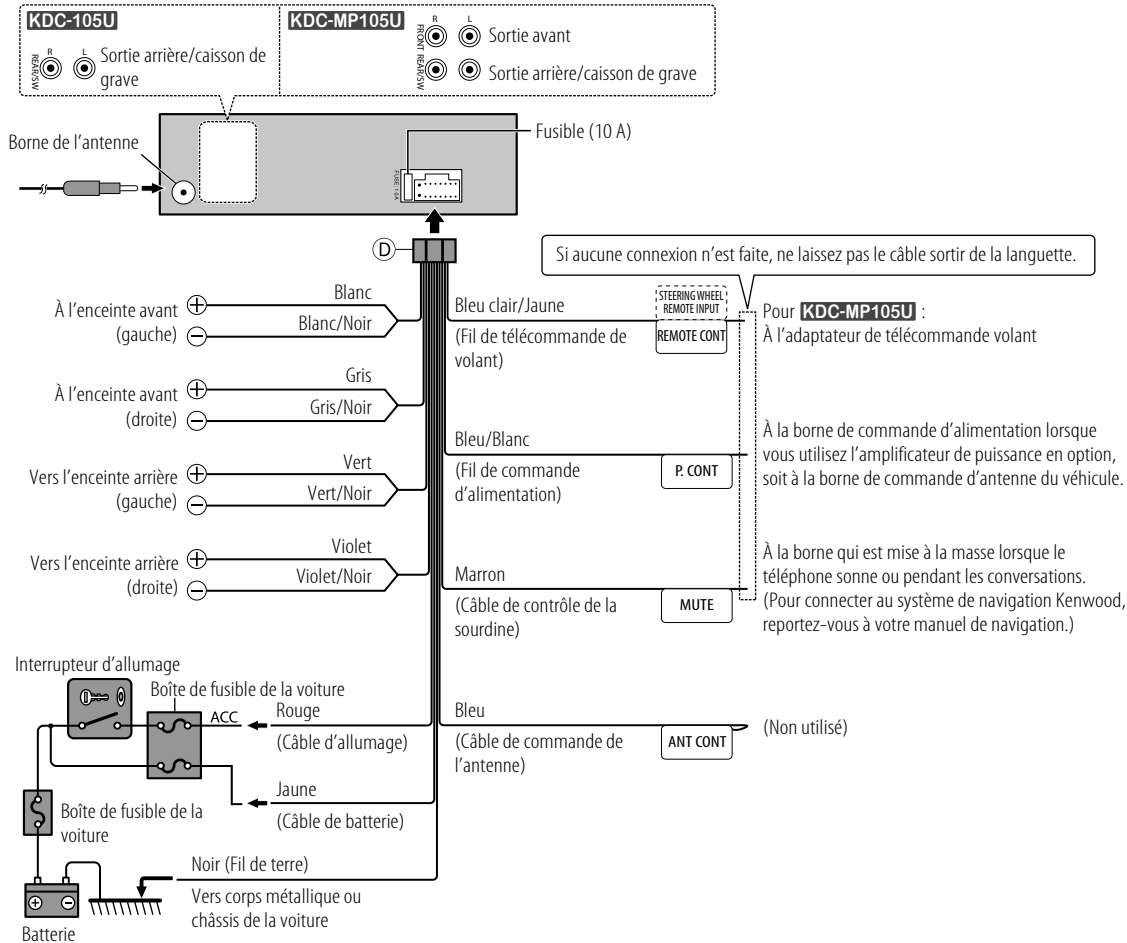

## Liste des pièces pour l'installation

- A Façade (×1)
- B Manchon de montage (×1)
- C Plaque d'assemblage (×1)
- D Câblage électrique (×1)
- E Clé d'extraction (×2)
- F Vis à tête plate (×4)
- G Vis à tête ronde (×4)

# CONTENIDO

<b>ANTES DEL USO</b>	<b>2</b>
<b>PUNTOS BÁSICOS</b>	<b>3</b>
<b>PROCEDIMIENTOS INICIALES</b>	<b>4</b>
<b>RADIO</b>	<b>5</b>
<b>CD / USB</b>	<b>6</b>
<b>AUX</b>	<b>7</b>
<b>AJUSTES DE VISUALIZACIÓN</b>	<b>7</b>
<b>AJUSTES DE AUDIO</b>	<b>8</b>
<b>MÁS INFORMACIÓN</b>	<b>8</b>
<b>LOCALIZACIÓN Y SOLUCIÓN DE PROBLEMAS</b>	<b>9</b>
<b>ESPECIFICACIONES</b>	<b>9</b>
<b>INSTALACIÓN / CONEXIÓN</b>	<b>10</b>

## Cómo leer este manual

- Las operaciones se explican utilizando principalmente los botones de la placa frontal.
- [XX ] indica los elementos seleccionados.
- (→ XX) significa que hay información disponible en el número de página indicado.

# ANTES DEL USO

## ⚠ Advertencia

No utilice ninguna función que pueda desviar su atención mientras está conduciendo el vehículo.

## ⚠ Precaución

**Ajuste del volumen:**

- Ajuste el volumen a un nivel que le permita oír los ruidos del exterior para impedir accidentes.
- Antes de reproducir fuentes digitales, baje el volumen para evitar que el repentino aumento del nivel de salida cause daños a los altavoces.

**General:**

- No utilice el dispositivo USB cuando pueda amenazar la seguridad de conducción.
- Asegúrese de tener una copia de respaldo de todos los datos importantes. No aceptamos responsabilidad alguna por la pérdida de los datos grabados.
- Para evitar cortocircuitos, nunca coloque ni deje objetos metálicos (por ejemplo, monedas o herramientas metálicas) dentro de la unidad.
- Si ocurre un error de disco debido a la condensación en el lente láser, extraiga el disco y espere hasta que se evapore la humedad.

**Mando a distancia (RC-406):**

- No deje el mando a distancia sobre superficies calientes, tales como el salpicadero.
- Si la batería de litio no se instala correctamente, existirá el peligro de una explosión. Sustituya la pila únicamente por otra del mismo tipo o un tipo equivalente.
- El bloque de baterías no debe exponerse a una fuente de calor excesiva, como luz solar, fuego o similar.
- Mantenga la batería fuera del alcance de los niños y en su embalaje original hasta que esté listo para su uso. Deseche las baterías utilizadas de forma rápida. En caso de tragarse, póngase con un médico inmediatamente.

## Mantenimiento

**Limpieza de la unidad:** Limpie la suciedad de la placa frontal con un paño suave o paño de silicona seco.

**Limpieza del conector:** Desmonte la placa frontal y limpie el conector con un palillo de algodón, teniendo cuidado de no dañarlo.

**Cómo manipular los discos:**

- No toque la superficie de grabación del disco.
- No pegue cinta etc. sobre el disco ni utilice un CD con cinta pegada sobre él.
- No utilice accesorios para el disco.
- Limpie desde el centro del disco hacia el exterior.
- Limpie el disco con un paño seco o de silicona. No utilice disolventes.
- Cuando extraiga los discos de esta unidad, tire de estos en sentido horizontal.
- Antes de insertar un disco, quite las rebabas de los bordes del orificio central y del borde exterior.

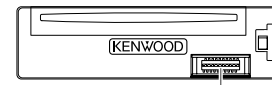

Conector (en el reverso de la placa frontal)

# PUNTOS BÁSICOS

## Placa frontal

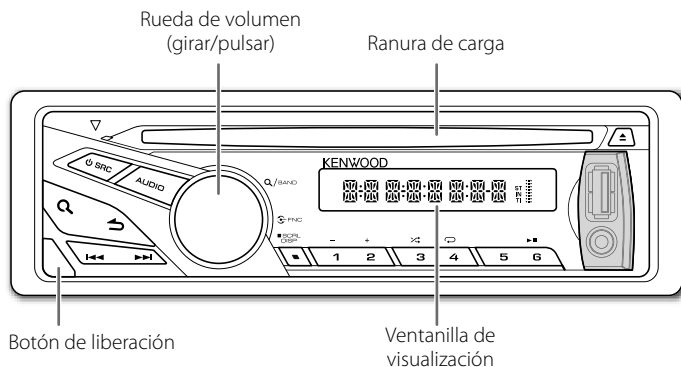

### Fijar

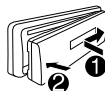

### Desmontar

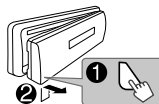

### Cómo reinicializar

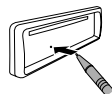

También se borrarán los ajustes preestablecidos por usted.

## Mando a distancia (RC-406)



### Cómo cambiar la batería

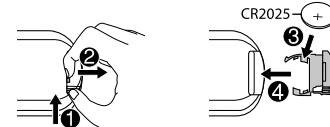

Para	Hacer esto (en la placa frontal)	Hacer esto (en el mando a distancia)
Encender la unidad	Pulse <b>SRC</b> . • Pulse y mantenga pulsado para apagar la unidad.	Pulse y mantenga pulsado <b>SRC</b> para apagar la unidad. (La unidad no se enciende pulsando <b>SRC</b> .)
Ajustar el volumen	Gire la rueda de volumen.	Pulse <b>VOL</b> $\wedge$ o <b>VOL</b> $\vee$ .  Pulse <b>ATT</b> durante la reproducción para atenuar el sonido. • Pulse otra vez para cancelar.
Seleccionar una fuente	Pulse <b>SRC</b> repetidamente.	Pulse <b>SRC</b> repetidamente.
Cambiar la información en pantalla	Pulse <b>SCRL DISP</b> repetidamente. • Pulse y mantenga pulsado para desplazar la información en pantalla.	(no disponible)

# PROCEDIMIENTOS INICIALES

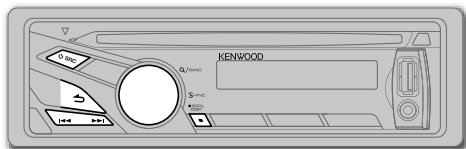

1

## Cancele la demostración

Cuando enciende la unidad (o después de reiniciarla) la pantalla muestra: "CANCEL" → "DEMO" → "PRESS" → "VOLUME" → "KNOB"

- 1 Pulse la rueda de volumen.  
Se selecciona [**<Y>/N**] para la configuración inicial.
- 2 Pulse de nuevo la rueda de volumen.  
Aparece "DEMO OFF".

2

## Puesta en hora del reloj

- 1 Pulse la rueda de volumen para ingresar en [**FUNCTION**].
- 2 Gire la rueda de volumen para seleccionar [**SETTINGS**] y luego púlsela.
- 3 Gire la rueda de volumen para seleccionar [**CLOCK**] y luego púlsela.
- 4 Pulse la rueda de volumen para seleccionar [**CLK ADJ**].
- 5 Gire la rueda de volumen para ajustar la hora y luego púlsela.
- 6 Gire la rueda de volumen para ajustar los minutos y luego púlsela.  
Pulse **◀▶** para alternar entre los ajustes de horas y minutos.
- 7 Para salir, pulse y mantenga pulsado **↵**.

(o)

Pulse y mantenga pulsado **SCRL DISP** para ingresar directamente al modo de ajuste del reloj mientras se encuentra en la pantalla de visualización del reloj.

A continuación, realice los pasos **5** y **6** anteriores y ponga el reloj en hora.

3

## Configuración de los ajustes iniciales

- 1 Pulse **↵ SRC** para ingresar a [**STANDBY**].
- 2 Pulse la rueda de volumen para ingresar en [**FUNCTION**].
- 3 Gire la rueda de volumen para seleccionar [**INITIAL**] y luego púlsela.
- 4 Gire la rueda de volumen para seleccionar (consulte la tabla de abajo) y luego púlsela.
- 5 Para salir, pulse y mantenga pulsado **↵**.

• Para volver a la jerarquía anterior, pulse **↵**.

Predeterminado: **XX**

<b>PRESET</b>	<b>TYPE NML:</b> Memoriza una emisora para cada botón predeterminado de cada banda (FM1/ FM2/ FM3/ AM). ; <b>TYPE MIX:</b> Memoriza una emisora para cada botón predeterminado independientemente de la banda seleccionada.
<b>KEY BEEP</b>	<b>BEEP ON:</b> Activa el tono de pulsación de teclas. ; <b>BEEP OFF:</b> Se desactiva.
<b>AUX SET</b>	<b>AUX ON:</b> Habilita AUX en la selección de la fuente. ; <b>AUX OFF:</b> Se deshabilita. ( <b>→ 7</b> )
<b>CD READ</b>	<b>CD READ 1:</b> Distingue automáticamente entre disco de archivos de audio y CD de música. ; <b>CD READ 2:</b> Fuerza la reproducción como CD de música. No se puede escuchar el sonido si se reproduce un disco de archivo de audio.
<b>SWPRE</b>	<b>SWPRE R/ SWPRE SW:</b> Selecciona cuando hay altavoces traseros o un subwoofer conectados a los terminales de salida de línea de la parte posterior (mediante un amplificador externo).
<b>SPEAKER</b>	<b>SP OFF/ SP 5/4/ SP 6 × 9/6/ SP OEM:</b> Selecciona de acuerdo con el tamaño de los altavoces (5 pulgadas o 4 pulgadas, 6×9 pulgadas o 6 pulgadas) o altavoces OEM para un rendimiento óptimo.

## F/W UP

**F/W xx.xx** **<Y>/N:** Se empieza a actualizar el firmware. ; **Y/<N>:** Se cancela (la actualización no se activa).  
Para obtener información sobre cómo actualizar el firmware, consulte:  
[www.kenwood.com/cs/ce/](http://www.kenwood.com/cs/ce/)



# RADIO

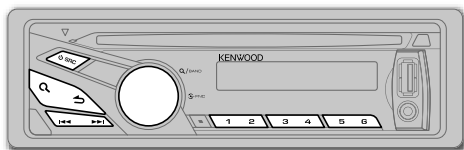

## Búsqueda de una emisora

- 1 Pulse **SRC** para seleccionar TUNER.
- 2 Pulse **Q** repetidamente (o pulse **\*AM-** / **#FM+** en el RC-406) para seleccionar FM1/ FM2/ FM3/ AM.  
Aparece "F1" / "F2" / "F3" / "AM" en la pantalla.
- 3 Pulse **◀◀** / **▶▶** para buscar una emisora.
  - **Para programar una emisora:** Pulse y mantenga pulsado uno de los botones numéricos (**1** a **6**).
  - **Para seleccionar una emisora programada:** Pulse uno de los botones numéricos (**1** a **6**).

## Sintonización de acceso directo (mediante RC-406)

- 1 Pulse **\*AM-** / **#FM+** para seleccionar una banda.
- 2 Pulse **DIRECT** para ingresar a la Sintonización de acceso directo.  
Aparece "----" (para FM) o "----" (para AM) en la pantalla.
- 3 Pulse los botones numéricos para ingresar una frecuencia.
- 4 Pulse **◀◀** / **▶▶** (+) para realizar la búsqueda de una frecuencia.
  - Para cancelar, pulse **↵**.
  - Si después del paso **3** no se realiza ninguna operación durante 10 segundos, la sintonización de acceso directo se cancela automáticamente.

## Otros ajustes

- 1 Pulse la rueda de volumen para ingresar en **[FUNCTION]**.
- 2 Gire la rueda de volumen para seleccionar **[SETTINGS]** y luego púlsela.
- 3 Gire la rueda de volumen para seleccionar (consulte la tabla de la derecha) y luego púlsela.
- 4 Para salir, pulse y mantenga pulsado **↵**.

Predeterminado: **XX**

**SEEKMODE** Selecciona el método de sintonización para los botones **◀◀** / **▶▶**.  
**AUTO1:** Realiza automáticamente la búsqueda de una emisora. ; **AUTO2:** Busca una emisora presintonizada. ; **MANUAL:** Buscar manualmente una emisora.

**A-MEMORY** **<Y>/N:** Memorización automática de 6 emisoras con buena señal de recepción. ;  
**Y/<N>:** Se cancela. (Solo puede seleccionarse si selecciona previamente **[TYPE NML]** en **[PRESET]**.) (**→ 4**)

**MONO SET** **MONO ON:** Mejora la recepción de FM pero se puede perder el efecto estéreo. ;  
**MONO OFF:** Se cancela.

### Para **KDC-MP105U** :

**PTY SRCH** Selecciona el tipo de programa disponible (véase más abajo) y, a continuación, pulse **◀◀** / **▶▶** para iniciar.

**TI** **TI ON:** Permite que la unidad cambie temporalmente a información sobre el tráfico. ;  
**TI OFF:** Se cancela.

### CLOCK

**TIMESYNC** **SYNC ON:** Sincroniza la hora de la unidad con la hora de la emisora Radio Broadcast Data System. ; **SYNC OFF:** Se cancela.

**TUNERSET:** Se puede seleccionar sólo cuando la fuente no es TUNER.

**TI** **TI ON:** Permite que la unidad cambie temporalmente a información sobre el tráfico. ;  
**TI OFF:** Se cancela.

- Puede seleccionar **[MONO SET]/ [PTY SRCH]/ [TI]** solo cuando la fuente sea FM.
- Tipo de programa disponible:  
**SPEECH:** **NEWS, INFORM** (información), **SPORTS, TALK, LANGUAGE, REL TALK** (charlas sobre religión), **PERSONLTY** (personalidad), **PUBLIC, COLLEGE, HABL ESP** (charlas en español), **MUSC ESP** (música española), **HIP HOP, WEATHER**
- MUSIC:** **ROCK, CLS ROCK** (rock clásico), **ADLT HIT** (éxitos antiguos), **SOFT RCK** (rock suave), **TOP 40, COUNTRY, OLDIES, SOFT, NOSTALGA** (nostalgia), **JAZZ, CLASSICL** (clásica), **R & B** (ritmos y blues), **SOFT R&B** (ritmos y blues suaves), **REL MUSC** (música religiosa)

La unidad realizará la búsqueda del tipo de programa categorizado en **[SPEECH]** o **[MUSIC]**, si está seleccionado.

- Para **KDC-MP105U** : Si el volumen se ajusta durante la recepción de la información sobre tráfico o alarma, el volumen ajustado queda automáticamente programado. Se aplicará la próxima vez que active la función de información sobre tráfico o la función de alarma.

# CD / USB

## Inicie la reproducción

### CD

Lado de la etiqueta ▲: Expulsa el disco

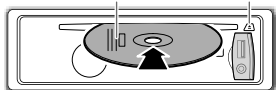

La fuente cambia a CD y se inicia la reproducción.

### USB

Terminal de entrada USB

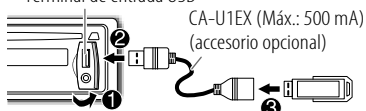

La fuente cambia a USB y se inicia la reproducción.

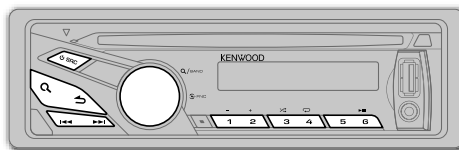

✓ : Aplicable  
— : No aplicable

Para	Hacer esto	CD	USB
<b>Pausar o reanudar la reproducción</b>	Pulse <b>6</b> ►   (o pulse <b>ENT</b> ►   en el RC-406).	✓	✓
<b>Seleccionar una pista/archivo</b>	Pulse <b>◀◀ / ▶▶</b> (o pulse <b>◀◀ / ▶▶ (+)</b> en el RC-406).	✓	✓
<b>Seleccionar una carpeta</b>	Pulse <b>1 - / 2 +</b> (o pulse <b>*AM- / #FM+</b> en el RC-406).	✓*1	✓
<b>Retroceder/avanzar rápidamente</b>	Pulse y mantenga pulsado <b>◀◀ / ▶▶</b> (o <b>◀◀ / ▶▶ (+)</b> en el RC-406).	✓	✓
<b>Seleccionar una pista/archivo de una lista</b>	<p><b>1</b> Pulse <b>Q</b>.</p> <p><b>2</b> Gire la rueda de volumen para seleccionar y luego púlsela.</p> <ul style="list-style-type: none"> <li>• Archivo MP3/WMA: Seleccione la carpeta que desee y luego el archivo.</li> <li>• Archivo KENWOOD Music Editor Light (KME Light)/ KENWOOD Music Control (KMC)*2: Seleccione en la lista el archivo que desea (PLAYLISTS, ARTISTS, ALBUMS, SONGS, GENRES).</li> </ul> <p>• Para volver a la carpeta raíz (o primer archivo), pulse el botón numérico <b>5</b>.</p> <p>• Para volver a la jerarquía anterior, pulse <b>↶</b>.</p> <p>• Para cancelar, pulse y mantenga pulsado <b>↶</b>.</p> <p>• Para saltar canciones a un régimen de salto específico, pulse <b>◀◀ / ▶▶</b>. (→ 7)</p>	✓	✓
<b>Repetir reproducción</b>	<p>Pulse <b>4</b> ↻ repetidamente.</p> <ul style="list-style-type: none"> <li>• CD de audio : TRAC REP, REP OFF</li> <li>• Archivo MP3/WMA: FILE REP, FOLD REP, REP OFF</li> <li>• Archivo KME Light/ KMC: FILE REP, REP OFF</li> </ul>	✓	✓
<b>Reproducción aleatoria</b>	<p>Pulse <b>3</b> ↻ repetidamente.</p> <ul style="list-style-type: none"> <li>• CD de audio : DISC RDM, RDM OFF</li> <li>• Archivo MP3/WMA o archivo KME Light/ KMC: FOLD RDM, RDM OFF</li> </ul> <p>Pulse y mantenga pulsado <b>3</b> ↻ para seleccionar "ALL RDM".</p>	✓	✓

\*1 Sólo para archivos MP3/WMA.

\*2 Sólo para los archivos registrados en la base de datos creados con KME Light/ KMC. (→ 8)

**Búsqueda directa de música (mediante RC-406)**

- 1 Pulse **DIRECT**.
  - 2 Pulse los botones numéricos para ingresar un número de pista/archivo.
  - 3 Pulse **◀◀ / ▶▶ (+)** para realizar la búsqueda de música.
- Para cancelar, pulse **↵**.
  - No disponible si se selecciona la reproducción aleatoria.
  - No es aplicable para archivos KME Light/ KMC. (→ 8)

**Defina un régimen de salto**

Mientras se escucha un archivo KME Light/ KMC...

- 1 Pulse la rueda de volumen para ingresar en **[FUNCTION]**.
- 2 Gire la rueda de volumen para seleccionar **[SETTINGS]** y luego púlsela.
- 3 Gire la rueda de volumen para seleccionar **[SKIPSRCH]** y luego púlsela.
- 4 Gire la rueda de volumen para seleccionar y luego púlsela.  
**0.5%** (predeterminado)/ **1%**/ **5%**/ **10%**: Define el régimen de salto cuando se efectúa la búsqueda de una canción.  
 (Mantenga pulsado **◀◀ / ▶▶** para omitir canciones al 10% independientemente del ajuste realizado.)
- 5 Para salir, pulse y mantenga pulsado **↵**.

**Preparativos:**

Seleccione **[AUX ON]** para **[AUX SET]**. (→ 4)

**Comience a escuchar**

- 1 Conecte un reproductor de audio portátil (disponible en el mercado).

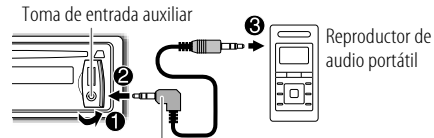

Miniclavija estéreo de 3,5 mm (1/8 pulgada) con conector en "L" (disponible en el mercado)

- 2 Pulse **⏪ SRC** para seleccionar AUX.
- 3 Encienda el reproductor de audio portátil e inicie la reproducción.

**Defina el nombre de una entrada auxiliar (AUX)**

Mientras se escucha desde una entrada auxiliar (AUX)...

- 1 Pulse la rueda de volumen para ingresar en **[FUNCTION]**.
- 2 Gire la rueda de volumen para seleccionar **[SETTINGS]** y luego púlsela.
- 3 Gire la rueda de volumen para seleccionar **[AUX NAME]** y luego púlsela.
- 4 Gire la rueda de volumen para seleccionar y luego púlsela.  
**AUX** (predeterminado)/ **DVD**/ **PORTABLE**/ **GAME**/ **VIDEO**/ **TV**
- 5 Para salir, pulse y mantenga pulsado **↵**.

- 1 Pulse la rueda de volumen para ingresar en **[FUNCTION]**.
  - 2 Gire la rueda de volumen para seleccionar **[SETTINGS]** y luego púlsela.
  - 3 Gire la rueda de volumen para seleccionar (consulte la tabla de abajo) y luego púlsela.  
 Repita el paso **3** hasta que se seleccione o active el elemento deseado.
  - 4 Para salir, pulse y mantenga pulsado **↵**.
- Para volver a la jerarquía anterior, pulse **↵**.

Predeterminado: **XX**

**DISPLAY**

<b>DISP DIM</b>	<b>DIM ON:</b> La iluminación de la pantalla se oscurece. ; <b>DIM OFF:</b> Se cancela.
<b>TEXTSCL</b>	<b>SCL AUTO/ SCL ONCE:</b> Selecciona entre el desplazamiento automático de la información en pantalla o un desplazamiento único. ; <b>SCL OFF:</b> Se cancela.

**Silencio cuando se recibe una llamada telefónica**

Conecte el cable MUTE a su teléfono mediante un accesorio para teléfono disponible en el mercado. (→ 11)

Cuando se recibe una llamada aparece el mensaje "CALL".

- El sistema de audio se detiene.
- Para seguir escuchando el sistema de audio durante una llamada, pulse **⏪ SRC**. El mensaje "CALL" desaparece y se reanuda el sistema de audio.

Cuando finaliza la llamada, el mensaje "CALL" desaparece.

- Se reanuda el sistema de audio.

# AJUSTES DE AUDIO

Mientras se escucha desde cualquier fuente...

- 1 Pulse **AUDIO** para seleccionar **[AUD CTRL]**.
- 2 Gire la rueda de volumen para seleccionar (consulte la tabla de abajo) y luego púlsela.

Repita el paso 2 hasta que se seleccione o active el elemento deseado.

- 3 Para salir, pulse y mantenga pulsado **↵**.

- Para volver a la jerarquía anterior, pulse **↶**.

Predeterminado: **XX**

<b>SW LEVEL</b>	<b>-15 a +15 (0):</b>	Ajusta el nivel de salida del subwoofer.
<b>BASS LVL</b>	<b>-8 a +8 (0):</b>	
<b>MID LVL</b>	<b>-8 a +8 (0):</b>	Ajusta el volumen a programarse para cada fuente. (Antes de realizar un ajuste, seleccione la fuente que desea ajustar.)
<b>TRE LVL</b>	<b>-8 a +8 (0):</b>	
<b>EQ</b>	<b>NATURAL/ USER/ ROCK/ POPS/ EASY/ TOP40/ JAZZ/ POWERFUL:</b> Selecciona un ecualizador predefinido adecuado para el género musical. (Selecciona <b>[USER]</b> para utilizar los ajustes de graves, medios y agudos personalizados.)	
<b>B. BOOST</b>	<b>BB-L LV1/ BB-L LV2/ BB-L LV3:</b> Selecciona su nivel de refuerzo de graves preferido.; <b>BB-L OFF:</b> Se cancela.	
<b>LOUDNESS</b>	<b>LOUD LV1/ LOUD LV2:</b> Selecciona los niveles preferidos de refuerzo para frecuencias altas y bajas para producir un sonido bien equilibrado a bajos niveles de volumen.; <b>LOUD OFF:</b> Se cancela.	
<b>BALANCE</b>	<b>BAL L15 a BAL R15 (0):</b> Ajusta el balance de salida de los altavoces izquierdo y derecho.	
<b>FADER</b>	<b>FAD R15 a FAD F15 (0):</b> Ajusta el balance de salida de los altavoces trasero y delantero.	
<b>SW SET</b>	<b>SW ON:</b> Activa la salida del subwoofer.; <b>SW OFF:</b> Se cancela.	
<b>DTIL SET</b>		
<b>LPF SW</b>	<b>LPF THRU:</b> Todas las señales se envían al subwoofer.; <b>LPF 85H/ LPF 120H/ LPF 160H:</b> Las señales de audio con frecuencias inferiores a 85 Hz/ 120 Hz/ 160 Hz se envían al subwoofer.	
<b>SW PHASE</b>	<b>PHAS REV (180°)/ PHAS NML (0°):</b> Selecciona la fase de la salida del subwoofer de acuerdo con la salida de los altavoces, para lograr un desempeño óptimo. (Puede seleccionarse solo si se seleccionó un ajuste distinto de <b>[LPF THRU]</b> para <b>[LPF SW]</b> .)	
<b>SPRM SET</b>	<b>SPRM ON:</b> Crea sonido realista al interpolar los componentes de alta frecuencia que se pierden en la compresión de audio MP3/WMA.; <b>SPRM OFF:</b> Se cancela. (Solo puede seleccionarse durante la reproducción de un disco MP3/WMA o de un dispositivo USB.)	
<b>V-OFFSET</b> (Predeterminado: <b>0</b> )	<b>-8 a +8 (para AUX); -8 a 0 (para otras fuentes):</b> Predefine el nivel de ajuste de volumen para cada fuente. (Antes de realizar el ajuste, seleccione la fuente que desea ajustar.)	

- **[SW LEVEL]/ [SW SET]/ [LPF SW]/ [SW PHASE]** solo pueden seleccionarse si **[SWPRE]** está ajustado en **[SWPRE SW]**. (→ 4)
- **[SW LEVEL]/ [LPF SW]/ [SW PHASE]** solo pueden seleccionarse si **[SW SET]** está ajustado en **[SW ON]**.

# MÁS INFORMACIÓN

## General

- Esta unidad puede reproducir sólo los siguientes CD:



- En un manual en línea en el siguiente sitio, encontrará información detallada y notas acerca de los archivos de audio que pueden reproducirse: [www.kenwood.com/cs/ce/audiofile/](http://www.kenwood.com/cs/ce/audiofile/)

## Archivos reproducibles

- Archivos de audio que pueden reproducirse: MP3 (.mp3), WMA (.wma)
  - Medio de disco reproducible CD-R/RW/ROM
  - Formatos de archivos de discos reproducibles: ISO 9660 Nivel 1/2, Joliet, Romeo, nombre de archivo largo.
  - Sistema de archivos del dispositivo USB reproducible: FAT16, FAT32
- Aunque los archivos de audio cumplen con los criterios mencionados arriba, puede que la reproducción no sea posible según los tipos o condiciones del medio o dispositivo.

## Discos no reproducibles

- Discos que no son redondos.
- Discos con la superficie de grabación pintada o discos sucios.
- Discos grabables/reescribibles que no hayan sido finalizados.
- CD de 8 cm. Si intenta insertarlo con un adaptador podrán causar fallos de funcionamiento.

## Acera de los dispositivos USB

- Esta unidad puede reproducir archivos MP3/WMA guardados en un dispositivo de clase de almacenamiento masivo USB.
- No puede conectar un dispositivo USB por medio de un concentrador USB y un Lector multi tarjetas.
- La conexión con un cable de más de 5 m de largo puede ocasionar una reproducción anormal.
- Esta unidad no puede reconocer ningún dispositivo USB cuyo régimen sea distinto de 5 V y que exceda de 1 A.

## Acera de "KENWOOD Music Editor Light" y "KENWOOD Music Control"

- Esta unidad es compatible con la aplicación para PC "KENWOOD Music Editor Light" y la aplicación para Android™ "KENWOOD Music Control".
- Cuando utilice un archivo de audio cuya información de base de datos haya sido agregada mediante "KENWOOD Music Editor Light", los archivos se podrán buscar por título, álbum o nombre del artista mediante la búsqueda de música.
- "KENWOOD Music Editor Light" y "KENWOOD Music Control" están disponibles desde el siguiente sitio web: [www.kenwood.com/cs/ce/](http://www.kenwood.com/cs/ce/)

# LOCALIZACIÓN Y SOLUCIÓN DE PROBLEMAS

Síntoma	Solución
El sonido no se escucha.	<ul style="list-style-type: none"> <li>Ajuste el volumen al nivel óptimo.</li> <li>Inspeccione los cables y las conexiones.</li> </ul>
Aparece "PROTECT" y no se puede realizar ninguna operación.	Asegúrese de que los terminales de los cables de altavoz estén correctamente aislados y luego reinicie la unidad. Si con esto no se consigue resolver el problema, póngase en contacto con su centro de servicio más cercano.
<ul style="list-style-type: none"> <li>El sonido no se escucha.</li> <li>La unidad no se enciende.</li> <li>La información mostrada en la pantalla no es correcta.</li> </ul>	Limpie los conectores. (→ 2)
El receptor no funciona en absoluto.	Reinicie la unidad. (→ 3)
<ul style="list-style-type: none"> <li>Recepción de radio deficiente.</li> <li>Ruidos estáticos mientras se escucha la radio.</li> </ul>	<ul style="list-style-type: none"> <li>Conecte firmemente la antena.</li> <li>Extraiga completamente la antena.</li> </ul>
Aparece "NA FILE".	Asegúrese de que los archivos de audio contenidos en el disco sean compatibles. (→ 8)
Aparece "NO DISC".	Inserte un disco reproducibile en la ranura de carga.
Aparece "TOC ERR".	Asegúrese de que el disco esté limpio e insertado correctamente.
Aparece "PLS EJECT".	Reinicie la unidad. Si con esto no se consigue resolver el problema, póngase en contacto con su centro de servicio más cercano.
El disco no puede ser expulsado.	Pulse y mantenga pulsado  para forzar la expulsión del disco. Tenga cuidado de no dejar caer el disco cuando sea expulsado. Si con esto no se resuelve el problema, reinicie la unidad. (→ 3)
Aparece "READ ERR".	Vuelva a copiar los archivos y carpetas en el dispositivo USB. Si con esto no se resuelve el problema, reinicie el dispositivo USB o utilice otro dispositivo USB.
Aparece "NO DEVICE".	Conecte un dispositivo USB y cambie de nuevo a la fuente USB.
Aparece "COPY PRO".	Se reprodujo un archivo con protección contra copias.
Aparece "NO MUSIC".	Conecte un dispositivo USB que contenga archivos de audio reproducibles.
Aparece "NA DEVICE".	Conecte un dispositivo USB compatible y verifique las conexiones.
Aparece "USB ERR".	<ul style="list-style-type: none"> <li>Extraiga el dispositivo USB, apague la unidad y vuélvala a encender.</li> <li>Intente conectar otro dispositivo USB.</li> </ul>
Se generan ruidos.	Salte a otra pista o cambie el disco.
Las pistas no se reproducen de la manera intentada por usted.	Se ha determinado el orden de reproducción durante la grabación de los archivos.
El mensaje "READING" sigue destellando.	No utilice demasiados niveles de jerarquías o carpetas.
El tiempo de reproducción transcurre no escorrecto.	Esto depende de cómo fueron grabadas las pistas.
No se visualizan los caracteres correctos (por ej.: nombre del álbum).	Esta unidad visualiza sólo letras mayúsculas, números, y un número limitado de símbolos.

# ESPECIFICACIONES

Sujeto a cambios sin previo aviso.

Sintonizador	FM Gama de frecuencias	<b>KDC-105U</b> 87,9 MHz a 107,9 MHz (espacio 200 kHz) <b>KDC-MP105U</b> 87,5 MHz a 108,0 MHz (espacio 50 kHz)	
	Sensibilidad útil (Relación señal/ruido = 26 dB)	11,2 dBf (1,0 µV/75 Ω)	
	Sensibilidad de silenciamiento (DIN S/N = 46 dB)	19,2 dBf (2,5 µV/75 Ω)	
	Respuesta de frecuencia (±3 dB)	30 Hz a 15 kHz	
	Relación señal a ruido (MONO)	63 dB	
	Separación estéreo (1 kHz)	40 dB	
AM	Gama de frecuencias	530 kHz a 1 700 kHz (espacio 10 kHz)	
	Sensibilidad útil (Relación señal/ruido = 20 dB)	31 dBµ (36 µV)	
Reproductor de CD	Diodo láser	GaAlAs	
	Filtro digital (D/A)	8 veces sobremuestreo	
	Convertidor D/A	24 Bit	
	Velocidad de giro	500 rpm a 200 rpm (CLV)	
	Fluctuación y trémolo	Por debajo del límite medible	
	Respuesta de frecuencia (±1 dB)	20 Hz a 20 kHz	
	Distorsión armónica total (1 kHz)	0,01 %	
	Relación señal a ruido (1 kHz)	105 dB	
Gama dinámica		90 dB	
	MP3 decodificado	Compatible con MPEG-1/2 Audio Layer-3	
	WMA decodificado	Compatible con Windows Media Audio	
USB	Estándar USB	USB 1.1, USB 2.0 (Alta velocidad)	
	Corriente de alimentación máxima	5 V CC --- 1 A	
	Sistema de archivos	FAT16/ 32	
	MP3 decodificado	Compatible con MPEG-1/2 Audio Layer-3	
WMA decodificado	Compatible con Windows Media Audio		
Audio	Potencia de salida máxima	50 W × 4	
	Potencia en todo el ancho de banda	22 W × 4 (a menos del 1 % THD)	
	Impedancia del altavoz	4 Ω a 8 Ω	
	Acción tonal	Graves	100 Hz ±8 dB
		Registro medio	1 kHz ±8 dB
		Agudos	12,5 kHz ±8 dB
Nivel de salida de preamplificador/carga (CD)	2 500 mV/10 kΩ		
Impedancia de salida de preamplificador	≤ 600 Ω		
Auxiliar	Respuesta de frecuencia (±3 dB)	20 Hz a 20 kHz	
	Voltaje de entrada máximo	1 200 mV	
	Impedancia de entrada	10 kΩ	
General	Voltaje de trabajo	14,4 V (11 V a 16 V admisibles)	
	Consumo de corriente máxima	10 A	
	Tamaño de instalación (An × Al × F)	182 mm × 53 mm × 160 mm (7-3/16 pulgada × 2-1/8 pulgada × 6-5/16 pulgada)	
	Peso	<b>KDC-105U</b> 2,7 lbs (1,2 kg) <b>KDC-MP105U</b> 2,9 lbs (1,3 kg)	

## ⚠ Advertencia

- La unidad puede utilizarse solamente con una fuente de alimentación de 12 V CC con negativo a masa.
- Desconecte el terminal negativo de la batería antes de realizar el cableado y el montaje.
- Para evitar un cortocircuito, no conecte el cable de la batería (amarillo) ni el cable de encendido (rojo) al chasis del vehículo o cable de conexión a masa (negro).
- Para evitar un cortocircuito, utilice una cinta de vinilo para aislar los cables no conectados.
- Asegúrese de volver a conectar a masa esta unidad al chasis del automóvil después de la instalación.

## ⚠ Precaución

- Para fines de seguridad, deje que un profesional realice el cableado y el montaje. Consulte con un distribuidor de productos de audio para automóviles.
- Instale esta unidad en la consola de su vehículo. No toque las partes metálicas de la unidad durante o un poco después del uso de la unidad. Las partes metálicas, tales como el dissipador de calor o la carcasa, pueden estar muy calientes.
- No conecte los cables  $\ominus$  de los altavoces al chasis del vehículo, al cable de conexión a masa (negro) o en paralelo.
- Monte la unidad a un ángulo de 30° o menos.
- Si el mazo de conductores de su vehículo no dispone de terminal de encendido, conecte el cable de encendido (rojo) al terminal de la caja de fusibles del vehículo, el cual suministrará una alimentación de 12 V CC y podrá conectarse y desconectarse mediante la llave de encendido.
- Después de instalar la unidad, compruebe que las lámparas de freno, las luces intermitentes, el limpiaparabrisas, etc. funcionen satisfactoriamente.
- Si se funde el fusible, en primer lugar asegúrese de que los cables no estén en contacto con el chasis del vehículo y, a continuación, reemplace el fusible usado por otro del mismo régimen.

## Procedimiento básico

- 1 Quite la llave del interruptor de encendido; después, desconecte el terminal  $\ominus$  de la batería del automóvil.
- 2 Conecte los cables correctamente.  
Consulte Conexión del cableado. (→ 11)
- 3 Instale la unidad en su automóvil.  
Consulte Instalación de la unidad (montaje en el tablero).
- 4 Vuelva a conectar el terminal  $\ominus$  de la batería del automóvil.
- 5 Reinicialice la unidad. (→ 3)

## Instalación de la unidad (montaje en el tablero)

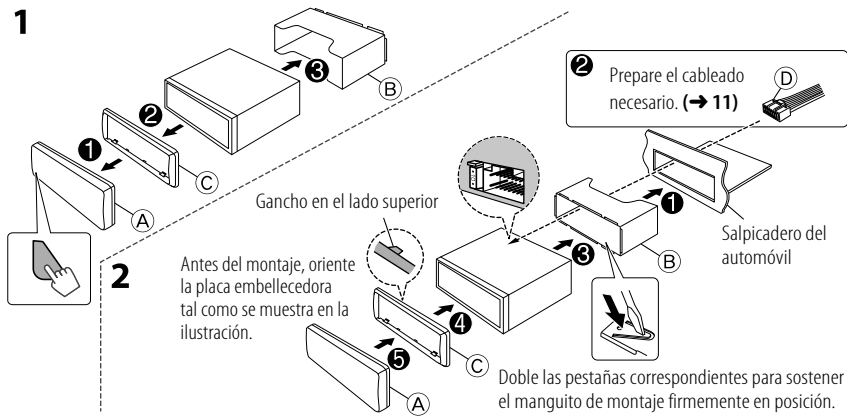

## Cuando instale sin el manguito de montaje

- 1 Retire de la unidad, el manguito de montaje y la placa embellecedora.
- 2 Alinee los orificios de la unidad (en ambos lados) con la ménsula de montaje del vehículo y fije la unidad con los tornillos suministrados.

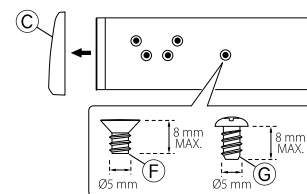

## Cómo desmontar la unidad

- 1 Desmonte la placa frontal.
- 2 Enganche las uñas de agarre dispuestas en las herramientas de extracción, en los orificios a ambos lados de la placa embellecedora y, a continuación, extráigala.
- 3 Inserte las herramientas de extracción hasta el fondo de las ranuras a ambos lados y, a continuación, siga la dirección de las flechas, como se muestra a la derecha.

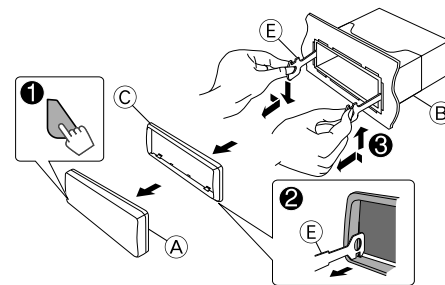

## Conexión del cableado

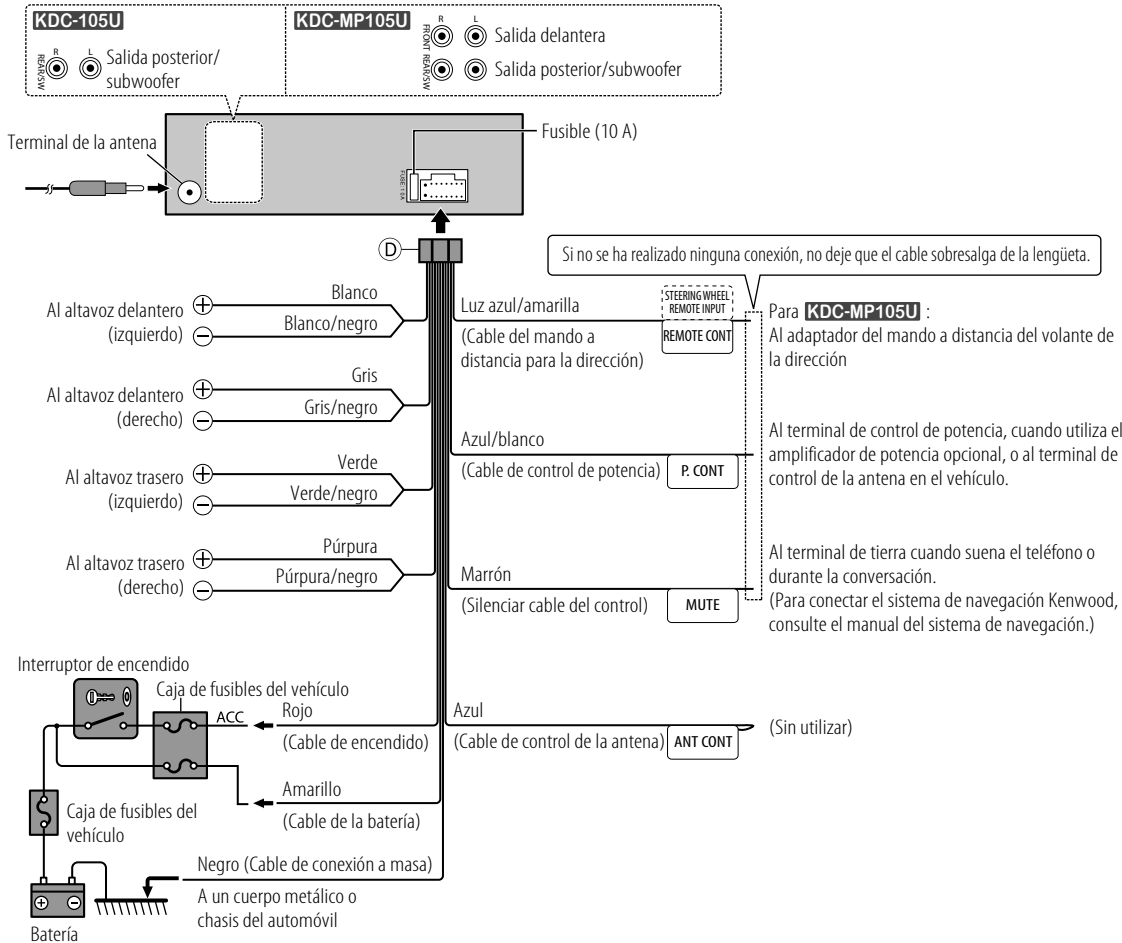

## Lista de piezas para la instalación

- A Placa frontal (x1)
- B Manguito de montaje (x1)
- C Placa embellecedora (x1)
- D Mazo de conductores (x1)
- E Herramienta de extracción (x2)
- F Tornillo de cabeza plana (x4)
- G Tornillo de cabeza esférica (x4)

### CAUTION

Use of controls or adjustments or performance of procedures other than those specified herein may result in hazardous radiation exposure.  
In compliance with Federal Regulations, following are reproductions of labels on, or inside the product relating to laser product safety.

JVC KENWOOD Corporation  
2967-3, ISHIKAWA-MACHI,  
HACHIOJI-SHI, TOKYO, JAPAN

THIS PRODUCT COMPLIES WITH DHHS RULES 21CFR  
SUBCHAPTER J IN EFFECT AT DATE OF MANUFACTURE.

Location : Top Plate

### FCC WARNING

This equipment may generate or use radio frequency energy. Changes or modifications to this equipment may cause harmful interference unless the modifications are expressly approved in the instruction manual. The user could lose the authority to operate this equipment if an unauthorized change or modification is made.

### FCC NOTE

This equipment has been tested and found to comply with the limits for a Class B digital device, pursuant to Part 15 of the FCC Rules. These limits are designed to provide reasonable protection against harmful interference in a residential installation. This equipment may cause harmful interference to radio communications, if it is not installed and used in accordance with the instructions. However, there is no guarantee that interference will not occur in a particular installation. If this equipment does cause harmful interference to radio or television reception, which can be determined by turning the equipment off and on, the user is encouraged to try to correct the interference by one or more of the following measures:

- Reorient or relocate the receiving antenna.
- Increase the separation between the equipment and receiver.
- Connect the equipment into an outlet on a circuit different from that to which the receiver is connected.
- Consult the dealer or an experienced radio/TV technician for help.

- Android is trademark of Google Inc.

### Información acerca de la eliminación de equipos eléctricos y electrónicos al final de la vida útil (aplicable a los países que hayan adoptado sistemas independientes de recogida de residuos)

Los productos con el símbolo de un contenedor con ruedas tachado no podrán ser desechados como residuos domésticos. Los equipos eléctricos y electrónicos al final de la vida útil, deberán ser reciclados en instalaciones que puedan dar el tratamiento adecuado a estos productos y a sus subproductos residuales correspondientes. Póngase en contacto con su administración local para obtener información sobre el punto de recogida más cercano. Un tratamiento correcto del reciclaje y la eliminación de residuos ayuda a conservar los recursos y evita al mismo tiempo efectos perjudiciales en la salud y el medio ambiente.



### Information on Disposal of Old Electrical and Electronic Equipment (applicable for countries that have adopted separate waste collection systems)

Products with the symbol (crossed-out wheeled bin) cannot be disposed as household waste. Old electrical and electronic equipment should be recycled at a facility capable of handling these items and their waste byproducts. Contact your local authority for details in locating a recycle facility nearest to you. Proper recycling and waste disposal will help conserve resources whilst preventing detrimental effects on our health and the environment.



## Free Manuals Download Website

<http://myh66.com>

<http://usermanuals.us>

<http://www.somanuals.com>

<http://www.4manuals.cc>

<http://www.manual-lib.com>

<http://www.404manual.com>

<http://www.luxmanual.com>

<http://aubethermostatmanual.com>

Golf course search by state

<http://golfingnear.com>

Email search by domain

<http://emailbydomain.com>

Auto manuals search

<http://auto.somanuals.com>

TV manuals search

<http://tv.somanuals.com>