

KENWOOD

KDC-2024S
KDC-2094



SI DICHIARA CHE:

I Sintolettori CD Kenwood per auto, modelli
KDC-2024SA, KDC-2024SG

Rispondono alle prescrizioni dell'art. 2 comma 1
del D.M. 28 agosto 1995, n. 548.

Fatto ad Uithoorn il 16 luglio 2002

Kenwood Electronics Europe B.V.

Amsterdamseweg 37

1422 AC Uithoorn

The Netherlands

CD-RECEIVER

INSTRUCTION MANUAL

AMPLI-TUNER LECTEUR DE CD

MODE D'EMPLOI

CD-RECEIVER

BEDIENUNGSANLEITUNG

CD RECEIVER

GEBRUIKSAANWIJZING

SINTOLETTORE STEREO COMPACT DISC

ISTRUZIONI PER L'USO

REPRODUCTOR DE DISCOS COMPACTOS RECEPTOR DE FM/AM

MANUAL DE INSTRUCCIONES

RECEPTOR DE CD

MANUAL DE INSTRUÇÕES

KENWOOD CORPORATION

© B64-2483-00 / 00 (EW/EN)

Contents

Safety precautions.....	3	CD player features.....	11
About CDs.....	5	Playing CD	
General features	6	Fast Forwarding and Reversing	
Power		Track Search	
Selecting the Source		Track Repeat	
Volume		Track Scan	
Attenuator		Random Play	
Loudness		Accessories	13
System Q		Installation Procedure	13
Audio Control		Connecting Wires to Terminals	14
Speaker Setting		Installation	15
Clock Display		Troubleshooting Guide	17
Adjusting Clock		Specifications	19
DSI (Disabled System Indicator)			
Theft Deterrent Faceplate			
Tuner features.....	9		
Tuning Mode			
Tuning			
Monaural Reception			
Station Preset Memory			
Auto Memory Entry			
Preset Tuning			

Safety precautions

▲WARNING

To prevent injury and/or fire, take the following precautions:

- Insert the unit all the way until it is fully locked in place. Otherwise it may fly out of place during collisions and other jolts.
- When extending the ignition, battery or ground wires, make sure to use automotive-grade wires or other wires with an area of 0.75mm² (AWG18) or more to prevent wire deterioration and damage to the wire coating.
- To prevent short circuits, never put or leave any metallic objects (e.g., coins or metal tools) inside the unit.
- If the unit starts to emit smoke or strange smells, turn off the power immediately and consult your Kenwood dealer.
- Make sure not to get your fingers caught between the faceplate and the unit.
- Be careful not to drop the unit or subject it to strong shock.
The unit may break or crack because it contains glass parts.
- Do not touch the liquid crystal fluid if the LCD is damaged or broken due to shock. The liquid crystal fluid may be dangerous to your health or even fatal.
If the liquid crystal fluid from the LCD contacts your body or clothing, wash it off with soap immediately.

▲CAUTION

To prevent damage to the machine, take the following precautions:

- Make sure to ground the unit to a negative 12V DC power supply.
- Do not open the top or bottom covers of the unit.
- Do not install the unit in a spot exposed to direct sunlight or excessive heat or humidity. Also avoid places with too much dust or the possibility of water splashing.
- Do not set the removed faceplate or the faceplate case in areas exposed to direct sunlight, excessive heat or humidity. Also avoid places with too much dust or the possibility of water splashing.
- To prevent deterioration, do not touch the terminals of the unit or faceplate with your fingers.
- Do not subject the faceplate to excessive shock, as it is a piece of precision equipment.
- When replacing a fuse, only use a new one with the prescribed rating. Using a fuse with the wrong rating may cause your unit to malfunction.
- To prevent short circuits when replacing a fuse, first disconnect the wiring harness.
- Do not place any object between the faceplate and the unit.
- During installation, do not use any screws except for the ones provided. The use of improper screws might result in damage to the main unit.

Do Not Load 8-cm (3-in.) CDs in the CD slot

If you try to load an 8-cm CD with its adapter into the unit, the adapter might separate from the CD and damage the unit.

Safety precautions

NOTE

- If you experience problems during installation, consult your Kenwood dealer.
- If the unit does not seem to be working right, try pressing the reset button first. If that does not solve the problem, consult your Kenwood dealer.

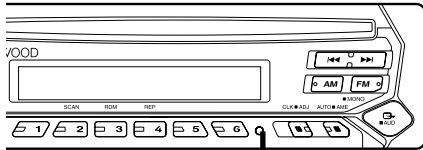

Reset button

- Characters in the LCD may become difficult to read in temperatures below 41 °F (5 °C).
- The illustrations of the display and the panel appearing in this manual are examples used to explain more clearly how the controls are used. Therefore, what appears on the display in the illustrations may differ from what appears on the display on the actual equipment, and some of the illustrations on the display may represent something impossible in actual operation.

Lens Fogging

Right after you turn on the car heater in cold weather, dew or condensation may form on the lens in the CD player of the unit. Called lens fogging, CDs may be impossible to play. In such a situation, remove the disc and wait for the condensation to evaporate. If the unit still does not operate normally after a whilst, consult your Kenwood dealer.

Cleaning the Faceplate Terminals

If the terminals on the unit or faceplate get dirty, wipe them with a dry, soft cloth.

Cleaning the Unit

If the faceplate of this unit is stained, wipe it with a dry soft cloth such as a silicon cloth. If the faceplate is stained badly, wipe the stain off with a cloth moistened with neutral cleaner, then wipe neutral detergent off.



Applying spray cleaner directly to the unit may affect its mechanical parts. Wiping the faceplate with a hard cloth or using a volatile liquid such as thinner or alcohol may scratch the surface or erase characters.

Cleaning the CD Slot

As dust can accumulate in the CD slot, clean it occasionally. Your CDs can get scratched if you put them in a dusty CD slot.

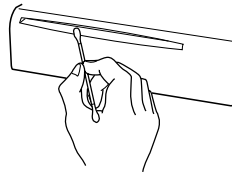

The marking of products using lasers (Except for some areas)

CLASS 1 LASER PRODUCT

The label is attached to the chassis/case and says that the component uses laser beams that have been classified as Class 1. It means that the unit is utilizing laser beams that are of a weaker class. There is no danger of hazardous radiation outside the unit.

About CDs

Handling CDs

- Don't touch the recording surface of the CD.

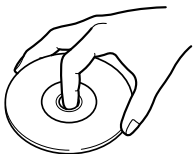

- CD-R and CD-RW are easier to damage than a normal music CD. Use a CD-R or a CD-RW after reading the caution items on the package etc.
- Don't stick tape etc. on the CD. Also, don't use a CD with tape stuck on it.

When using a new CD

If the CD center hole or outside rim has burrs, use it after removing them with a ball pen etc.

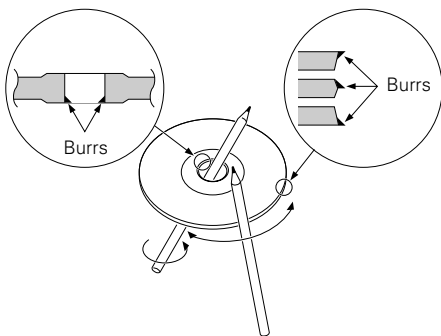

CD accessories

Don't use disc type accessories.

CD cleaning

Clean from the center of the disc and move outward.

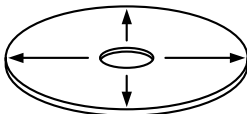

Removing CDs

When removing CDs from this unit pull them out horizontally.

CDs that can't be used

- CDs that aren't round can't be used.

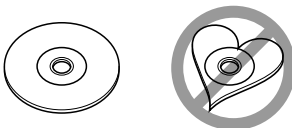

- CDs with coloring on the recording surface or that are dirty can't be used.
- This unit can only play the CDs with



It may not correctly play discs which do not have the mark.

- A CD-R or CD-RW that hasn't been finalized can't be played. (For the finalization process refer to your CD-R/CD-RW writing software, and your CD-R/CD-RW recorder instruction manual.)

CD storage

- Don't place them in direct sunlight (On the seat or dashboard etc.) and where the temperature is high.
- Store CDs in their cases.

General features

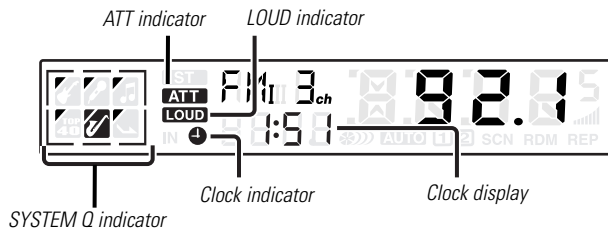
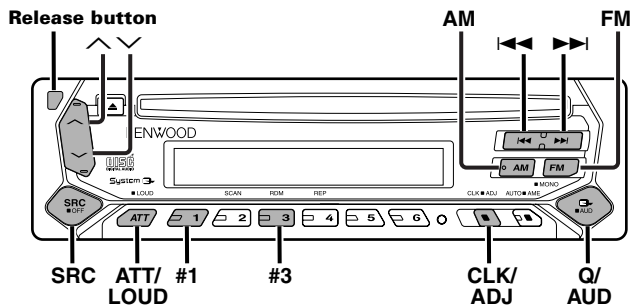

Power

Turning ON the Power

Press the [SRC] button.

Turning OFF the Power

Press the [SRC] button for at least 1 second.

Selecting the Source

Press the [SRC] button.

Source required	Display
Tuner	"TUnE"
CD	"CD"
Standby (Illumination only mode)	"OFF"

Volume

Increasing Volume

Press the [^] button.

Decreasing Volume

Press the [v] button.

Attenuator

Turning the volume down quickly.

Press the [ATT] button.

Each time the button is pressed the Attenuator turns ON or OFF. When it's ON, the "ATT" indicator blinks.

Loudness

Compensating for low and high tones during low volume.

Press the [LOUD] button for at least 1 second.

Each time the button is pressed for at least 1 second the Loudness turns ON or OFF.

When it's ON, "LOUD" indicator is ON.

System Q

You can recall the best sound setting preset for different types of the music.

1 Select the source to set

Press the [SRC] button.

2 Select the Sound type

Press the [Q] button.

Each time the button is pressed the sound setting switches.

Sound setting	Display
Flat	"SQ-1"
Rock	"SQ-2"
Top 40	"SQ-3"
Pops	"SQ-4"
Jazz	"SQ-5"
Easy	"SQ-6"



- Each setting value is changed with the <Speaker setting> (page 8).
First, select the speaker type with the Speaker setting.
- When the System Q setting is changed, the Bass, Middle, and Treble set in audio control replace the System Q values.

Audio Control

1 Select the source for adjustment

Press the [SRC] button.

2 Enter Audio Control mode

Press the [AUD] button for at least 1 second.

3 Select the Audio item for adjustment

Press the [FM] or [AM] button.

Each time the button is pressed the items that can be adjusted switch as shown below.

4 Adjust the Audio item

Press the [◀◀] or [▶▶] button.

Adjustment Item	Display	Range
Bass level	"BAS"	-8 — +8
Middle level	"MID"	-8 — +8
Treble level	"TRE"	-8 — +8
Balance	"BL"	Left 15 — Right 15
Fader	"FD"	Rear 15 — Front 15

5 Exit Audio Control mode

Press the [AUD] button.

General features

Speaker Setting

Fine-tuning so that the System Q value is optimal when setting the speaker type.

1 Enter Standby

Press the [SRC] button.
Select the "OFF" display.

2 Enter Speaker Setting mode

Press the [Q] button.

3 Select the Speaker type

Press the [◀] or [▶] button.

Each time the button is pressed the setting switches as shown below.

Speaker type	Display
OFF	"SP-F"
For the OEM speaker	"SP-O"
For 6 & 6x9 in. speaker	"SP-6"
For 5 & 4 in. speaker	"SP-5"

4 Exit Speaker Setting mode

Press the [Q] button.

Clock Display

Press the [CLK] button.

Each time the button is pressed the clock display turns ON or OFF.

When it's ON, the clock indicator is ON.

Adjusting Clock

1 Select the clock display

Press the [CLK] button.

2 Enter clock adjustment mode

Press the [CLK] button for at least 2 seconds.
The clock display blinks.

3 Adjust the hours

Press the [FM] or [AM] button.

Adjust the minutes

Press the [◀] or [▶] button.

4 Exit clock adjustment mode

Press the [CLK] button.

DSI (Disabled System Indicator)

A red indicator will blink on the unit after the faceplate is removed, warning potential thieves.

1 Turn the power OFF

Press the [SRC] button for at least 1 second.

2 Set the DSI

While pressing the [#1] and [#3] button, press the [SRC] button.

Each time the step 1 and 2 operation is done the DSI turns ON or OFF.

Theft Deterrent Faceplate

The faceplate of the unit can be detached and taken with you, helping to deter theft.

Removing the Faceplate

Press the Release button.

The faceplate is unlocked, allowing you to detach it.



- The faceplate is a precision piece of equipment and can be damaged by shocks or jolts. For that reason, keep the faceplate in

its special storage case while detached.

- Do not expose the faceplate or its storage case to direct sunlight or excessive heat or humidity. Also avoid places with too much dust or the possibility of water splashing.

Reattaching the Faceplate

- 1 Align the projections on the unit with the grooves on the faceplate.

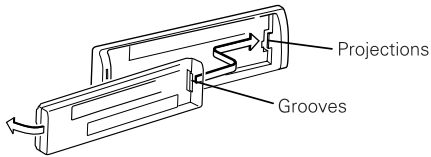

- 2 Push the faceplate in until it clicks.
The faceplate is locked in place, allowing you to use the unit.

Tuner features

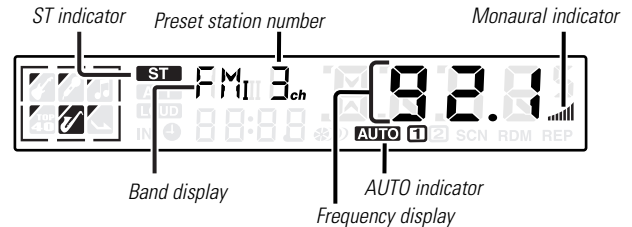
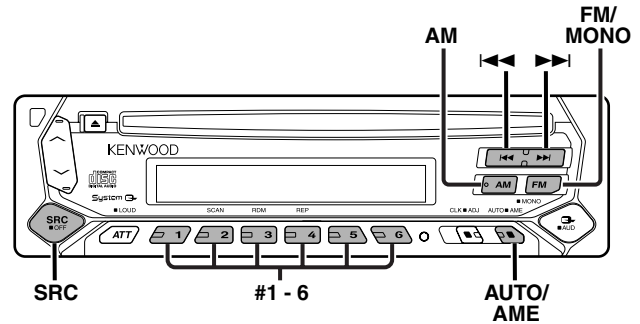

Tuner features

Tuning Mode

Choose the tuning mode.

Press the [AUTO] button.

Each time the button is pressed the Tuning mode switches as shown below.

Tuning mode	Display	Operation
Auto seek	"AUTO 1" indicator	Automatic search for a station.
Preset station seek	"AUTO 2" indicator	Search in order of the stations in the Preset memory.
Manual	—	Normal manual tuning control.

Tuning

Selecting the station.

1 Select tuner source

Press the [SRC] button.
Select the "TUNE" display.

2 Select the band

Press the [FM] or [AM] button.

Each time the [FM] button is pressed it switches between the FM1, FM2, and FM3 bands.



Frequency range (KDC-2094 only)

- FM1: 65.0 MHz — 74.0MHz

- FM2, 3: 87.5 MHz — 108.0MHz

3 Tune up or down band

Press the [◀◀] or [▶▶] button.



- During reception of stereo stations the "ST" indicator is ON.
- Only monaural reception is available for the FM1. (KDC-2094 only)

KDC-2094: Available in the FM2 and FM3 only

Monaural Reception

Noise can be reduced when stereo broadcasts are received as monaural.

Press the [MONO] button for at least 1 second.

Each time the button is pressed for at least 1 second the Monaural Reception turns ON or OFF.

When it's ON, the Monaural indicator is ON.

Station Preset Memory

Putting the station in the memory.

1 Select the band

Press the [FM] or [AM] button.

2 Select the frequency to put in the memory

Press the [◀◀] or [▶▶] button.

3 Put the frequency in the memory

Press the [#1] — [#6] button for at least 2 seconds.

The preset number display blinks 1 time.

On each band, 1 station can be put in the memory on each [#1] — [#6] button.

Auto Memory Entry

Putting stations with good reception in the memory automatically.

1 Select the band for Auto Memory Entry

Press the [FM] or [AM] button.

2 Open Auto Memory Entry

Press the [AME] button for at least 2 seconds.

When 6 stations that can be received are put in the memory Auto Memory Entry closes.

Preset Tuning

Calling up the stations in the memory.

1 Select the band

Press the [FM] or [AM] button.

2 Call up the station

Press the [#1] — [#6] button.

CD player features

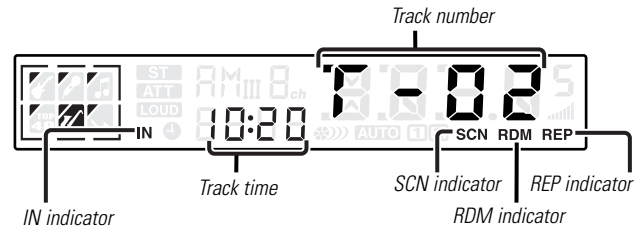
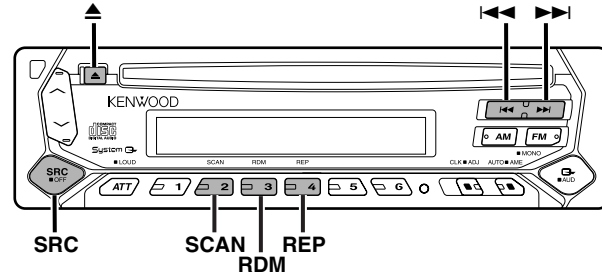

CD player features

Playing CD

When a CD is inserted

Press the [SRC] button.
Select the "CD" display.



When a CD is inserted, the "IN" indicator is ON.

Eject the CD

Press the [▲] button.



3 in. (8cm) CD cannot be played. Using an adapter and inserting them into this unit can cause damage.

Fast Forwarding and Reversing

Fast Forwarding

Hold down on the [▶▶] button.
Release your finger to play the disc at that point.

Reversing

Hold down on the [◀◀] button.
Release your finger to play the disc at that point.

Track Search

Selecting the song you want to hear.

Press the [◀◀] or [▶▶] button.

Track Repeat

Replaying the song you're listening to.

Press the [REP] button.

Each time the button is pressed the Track Repeat turns ON or OFF.

When it's ON, the "REP" indicator is ON.

Track Scan

Playing the first part of each song on the disc you are listening to and searching for the song you want to listen to.

1 Start Track Scan

Press the [SCAN] button.
"SCN" indicator is ON.

2 Release it when the song you want to listen to is played

Press the [SCAN] button.

Random Play

Playing all the songs on the disc in random order.



Press the [RDM] button.

Each time the button is pressed Random Play turns ON or OFF. When it's ON, the "RDM" indicator is ON and the track number blinks.

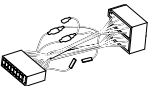
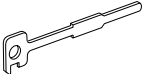

When the [▶▶] button is pressed, the next song select starts.

Accessories

	External view	Number of items
①	1
②	2
③	1

 The use of any accessories except for those provided might result in damage to the unit. Make sure only to use the accessories shipped with the unit, as shown above.

Installation Procedure

1. To prevent short circuits, remove the key from the ignition and disconnect the \ominus terminal of the battery.
2. Make the proper input and output wire connections for each unit.
3. Connect the wire on the wiring harness.
4. Take Connector B on the wiring harness and connect it to the speaker connector in your vehicle.
5. Take Connector A on the wiring harness and connect it to the external power connector on your vehicle.
6. Connect the wiring harness connector to the unit.
7. Install the unit in your car.
8. Reconnect the \ominus terminal of the battery.
9. Press the reset button.

⚠CAUTION

- If your car is not prepared for this special connection-system, consult your Kenwood dealer.
- Only use antenna conversion adapters (ISO-JASO) when the antenna cord has an ISO plug.
- Make sure that all wire connections are securely made by inserting jacks until they lock completely.
- If your vehicle's ignition does not have an ACC position, or if the ignition wire is connected to a power source with constant voltage such as a battery wire, the power will not be linked with the ignition (i.e., it will not turn on and off along with the ignition). If you want to link the unit's power with the ignition, connect the ignition wire to a power source that can be turned on and off with the ignition key.
- If the fuse blows, first make sure that the wires have not caused a short circuit, then replace the old fuse with one with the same rating.
- Insulate unconnected wires with vinyl tape or other similar material. To prevent short circuits, also do not remove the caps on the ends of the unconnected wires or the terminals.
- Connect the speaker wires correctly to the terminals to which they correspond. The unit may receive damage or fail to work if you share the \ominus wires and/or ground them to any metal part in the car.
- After the unit is installed, check whether the brake lamps, indicators, wipers, etc. on the car are working properly.
- If the console has a lid, make sure to install the unit so that the faceplate does not hit the lid when closing and opening.
- Mount the unit so that the mounting angle is 30° or less.

Connecting Wires to Terminals

Connector Function Guide		
Pin Numbers for ISO Connectors	Wire Color	Functions
External Power Connector		
A-4	Yellow	Battery
A-5	Blue/White	Power Control
A-7	Red	Ignition (ACC)
A-8	Black	Earth (Ground) Connection
Speaker Connector		
B-1	Purple	Rear Right (+)
B-2	Purple/Black	Rear Right (-)
B-3	Gray	Front Right (+)
B-4	Gray/Black	Front Right (-)
B-5	White	Front Left (+)
B-6	White/Black	Front Left (-)
B-7	Green	Rear Left (+)
B-8	Green/Black	Rear Left (-)

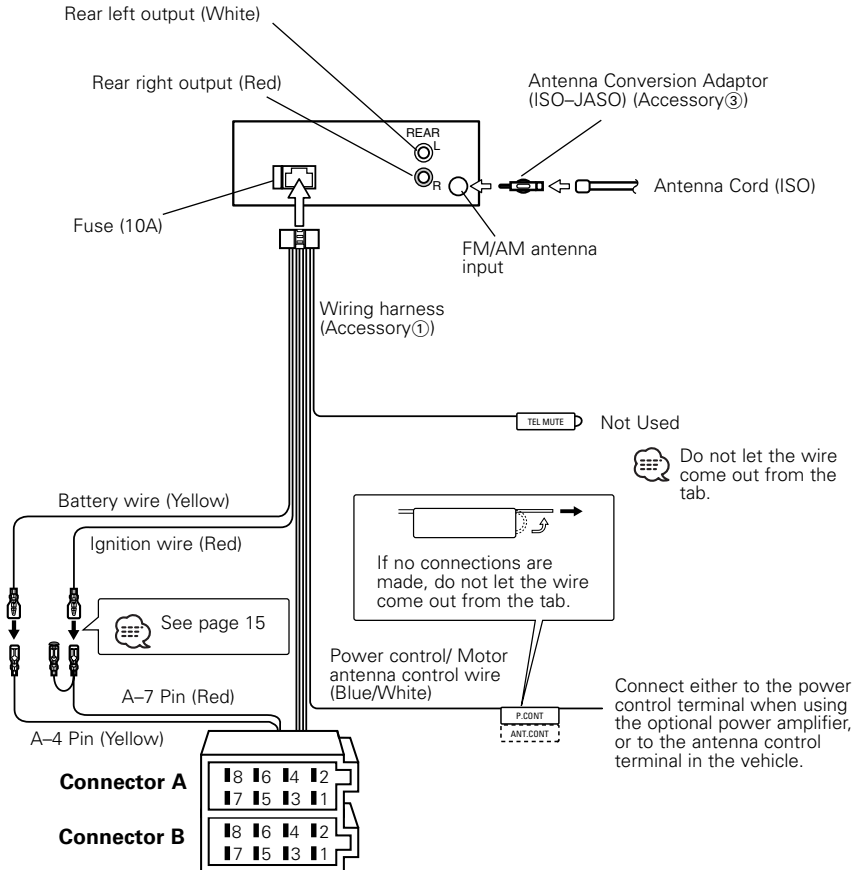

⚠ WARNING Connecting the ISO Connector

The pin arrangement for the ISO connectors depends on the type of vehicle you drive. Make sure to make the proper connections to prevent damage to the unit. The default connection for the wiring harness is described in 1 below. If the ISO connector pins are set as described in 2 or 3, make the connection as illustrated. Please be sure to reconnect the cable as shown 2 below to install this unit to the **Volkswagen** vehicles etc.

- 1 (Default setting) The A-7 pin (red) of the vehicle's ISO connector is linked with the ignition, and the A-4 pin (yellow) is connected to the constant power supply.

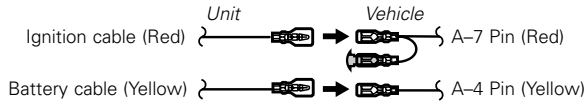

- 2 The A-7 pin (red) of the vehicle's ISO connector is connected to the constant power supply, and the A-4 pin (yellow) is linked to the ignition.

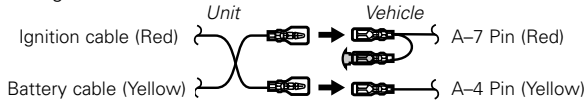

- 3 The A-4 pin (yellow) of the vehicle's ISO connector is not connected to anything, while the A-7 pin (red) is connected to the constant power supply (or both the A-7 (red) and A-4 (yellow) pins are connected to the constant power supply).

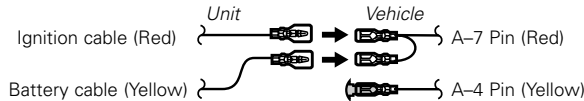

- When the connection is made as in 3 above, the unit's power will not be linked to the ignition key. For that reason, always make sure to turn off the unit's power when the ignition is turned off.

To link the unit's power to the ignition, connect the ignition cable (ACC...red) to a power source that can be turned on and off with the ignition key.

Installation

■ Installation

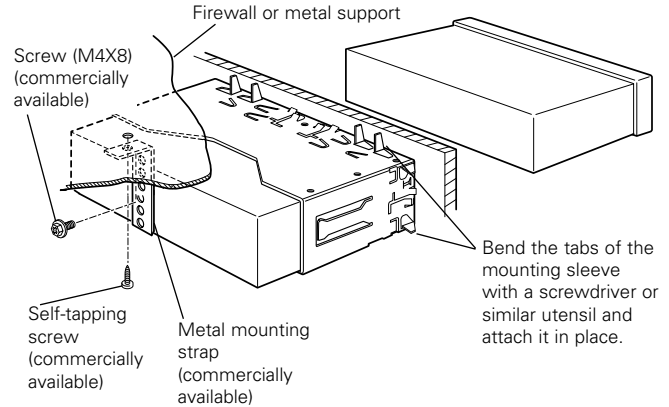

- Make sure that the unit is installed securely in place. If the unit is unstable, it may malfunction (eg, the sound may skip).

Installation

■ Removing the hard rubber frame

- 1 Engage the catch pins on the removal tool and remove the two locks on the lower level.
Lower the frame and pull it forward as shown in the figure.

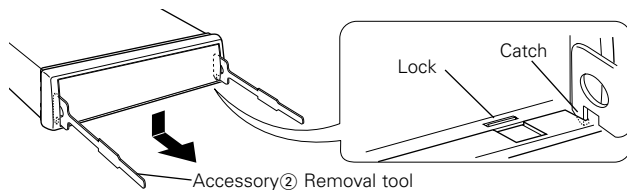

- 2 When the lower level is removed, remove the upper two locations.

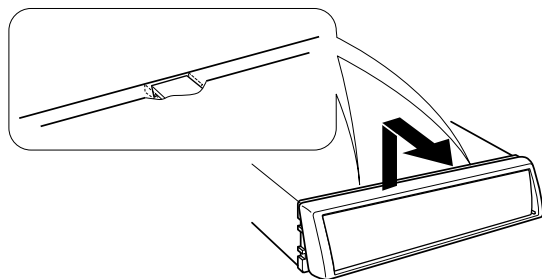

 The frame can be removed from the top side in the same manner.

■ Removing the Unit

- 1 Refer to the section “Removing the hard rubber frame” and then remove the hard rubber frame.
- 2 Remove the screw (M4x8) on the back panel.
- 3 Insert the two removal tools deeply into the slots on each side, as shown.

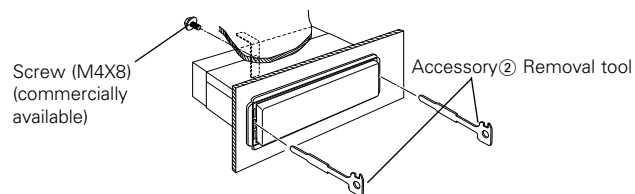

- 4 Lower the removal tool toward the bottom, and pull out the unit halfway while pressing towards the inside.

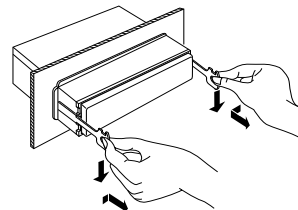

 Be careful to avoid injury from the catch pins on the removal tool.

- 5 Pull the unit all the way out with your hands, being careful not to drop it.

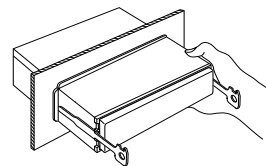

Troubleshooting Guide

What might seem to be a malfunction in your unit may just be the result of slight misoperation or miswiring. Before calling service, first check the following table for possible problems.

General

? The power does not turn ON.

- ✓ The fuse has blown.
 - ☞ After checking for short circuits in the wires, replace the fuse with one with the same rating.
 - ✓ No ACC position on vehicle ignition.
 - ☞ Connect the same wire to the ignition as the battery wire.
-

? Nothing happens when the buttons are pressed.

- ✓ The computer chip in the unit is not functioning normally.
 - ☞ Press the reset button on the unit (page 4).
-

? There's a source you can't switch.

- ✓ There's no CD inserted.
 - ☞ Set the media you want to listen to. If there's no media in this unit, you can't switch to each source.
-

? The memory is erased when the ignition is turned OFF.

- ✓ The battery wire has not been connected to the proper terminal.
 - ☞ Connect the wire correctly, referring to the section on <Connecting Wires to Terminals>.
 - ✓ The ignition and battery wire are incorrectly connected.
 - ☞ Connect the wire correctly, referring to the section on <Connecting Wires to Terminals>.
-

? Even if Loudness is turned ON, high-pitched tone isn't compensated for.

- ✓ Tuner source is selected.
 - ☞ High-pitched tone isn't compensated for when in Tuner source.
-

? No sound can be heard, or the volume is low.

- ✓ The fader or balance settings are set all the way to one side.
 - ☞ Center the fader and balance settings.
 - ✓ The input/output wires or wiring harness are connected incorrectly.
 - ☞ Reconnect the input/output wires or the wiring harness correctly. See the section on <Connecting Wires to Terminals>.
-

? The sound quality is poor or distorted.

- ✓ One of the speaker wires is being pinched by a screw in the car.
 - ☞ Check the speaker wiring.
 - ✓ The speakers are not wired correctly.
 - ☞ Reconnect the speaker wires so that each output terminal is connected to a different speaker.
-

? The Touch Sensor Tone doesn't sound.

- ✓ The preout jack is being used.
 - ☞ The Touch Sensor Tone can't be output from the preout jack.
-

Tuner source

? Radio reception is poor.

- ✓ The car antenna is not extended.
 - ☞ Pull the antenna out all the way.
 - ✓ The antenna control wire is not connected.
 - ☞ Connect the wire correctly, referring to the section on <Connecting Wires to Terminals>.
-

Troubleshooting Guide

Disc source

? The specified disc does not play, but another one plays instead.

- ✓ The specified CD is quite dirty.
 - ☞ Clean the CD.
- ✓ The CD is upside-down.
 - ☞ Load the CD with the labeled side up.
- ✓ The disc is severely scratched.
 - ☞ Try another disc instead.

? The specified track will not play.

- ✓ Random play has been selected.
 - ☞ Turn off random play.

? Track repeat, track scan, and random play, start by themselves.

- ✓ The setting is not canceled.
 - ☞ The settings for these functions remain on until the setting to off or the disc ejected, even if the power is turned off or the source changed.

? Cannot play CD-R or CD-RW.

- ✓ Finalization processing is not being conducted for CD-R/CD-RW.
 - ☞ Conduct finalization processing with CD recorder.

? A CD ejects as soon as it is loaded.

- ✓ The CD is upside-down.
 - ☞ Load the CD with the labeled side up.
- ✓ The CD is quite dirty.
 - ☞ Clean the CD, referring to the section on <CD cleaning> (page 5).

? Can't remove disc.

- ✓ The cause is that more than 10 minutes has elapsed since the vehicle ACC switch was turned OFF.
 - ☞ The disc can only be removed within 10 minutes of the ACC switch being turned OFF. If more than 10 minutes has elapsed, turn the ACC switch ON again and press the Eject button.

? The disc won't insert.

- ✓ There's already another disc inserted.
 - ☞ Press the [▲] button and remove the disc.

? Track Search can't be done.

- ✓ For the albums first or last song.
 - ☞ For each album, Track Search can't be done in the backward direction for the first song or in the forward direction for the last song.

The messages shown below display your systems condition.

- E-04: The CD is quite dirty. The CD is upside-down. The CD is scratched a lot.
 ⇨ Clean the CD and load it correctly.
- IN (Blink): The CD player section is not operating properly.
 ⇨ Reinsert the CD. If the CD cannot be ejected or the display continues to flash even when the CD has been properly reinserted, please switch off the power and consult your nearest service center.

Specifications

Specifications subject to change without notice.

FM tuner section

Frequency range	
(50 kHz space)	87.5 MHz – 108.0 MHz
(30 kHz space) <KDC-2094:FM1>	65.0 MHz – 74.0 MHz
Usable sensitivity (S/N = 26dB)	
	0.7 μ V/75 Ω
<KDC-2094:FM1>	1.4 μ V/75 Ω
Quieting Sensitivity (S/N = 46dB)	
	1.6 μ V/75 Ω
<KDC-2094:FM1>	1.4 μ V/75 Ω
Frequency response (± 3 dB)	30 Hz – 15 kHz
Signal to Noise ratio (MONO)	65 dB
Selectivity (DIN) (± 400 kHz)	≥ 80 dB
Stereo separation (1 kHz)	
	35 dB
<KDC-2094:FM1>	—

MW tuner section

Frequency range (9 kHz space)	531 kHz – 1611 kHz
Usable sensitivity (S/N = 20dB)	25 μ V

LW tuner section

Frequency range	153 kHz – 281 kHz
Usable sensitivity (S/N = 20dB)	45 μ V

CD player section

Laser diode	GaAlAs ($\lambda=780$ nm)
Digital filter (D/A)	8 Times Over Sampling
D/A Converter	1 Bit
Spindle speed	500 – 200 rpm (CLV)
Wow & Flutter	Below Measurable Limit
Frequency response	10 Hz – 20 kHz
Total harmonic distortion (1 kHz)	0.01 %
Signal to Noise ratio (1 kHz)	96 dB
Dynamic range	93 dB
Channel separation	85 dB

Audio section

Maximum output power	45 W x 4
Output power (DIN 45324, +B=14.4V)	28 W x 4
Tone action	
Bass :	100 Hz ± 10 dB
Middle :	1 kHz ± 10 dB
Treble :	10 kHz ± 10 dB
Preout level / Load (during disc play)	2000 mV/10 k Ω
Preout impedance (during disc play)	$\leq 600 \Omega$

General

Operating voltage (11 – 16V allowable)	14.4 V
Current consumption	10 A
Installation Size (W x H x D)	182 x 53 x 157 mm
	7-3/16 x 2-1/16 x 6-3/16 inch
Weight	3.1 lbs (1.4 kg)

Table des matières

Précautions de sécurité.....21	Caractéristiques du
Au sujet des CD23	lecteur CD29
Caractéristiques générales24	Lire un CD
Alimentation	Avance rapide et retour
Sélectionner la source	Recherche de pages
Volume	Répétition de plage
Atténuateur	Balayage des plages
Bruit	Lecture aléatoire
System Q	Accessoires31
Commande du son	Procédure d'installation31
Réglage des enceintes	Connexion des câbles sur les
Affichage de l'horloge	prises32
Régler l'horloge	Installation33
DSI (Disabled System Indicator)	Guide de dépannage35
Façade antivol	Spécifications37
Fonctions du tuner27	
Mode d'accord	
Accord	
Réception monaurale	
Mémoire de station pré-réglée	
Entrée en mémoire automatique	
Accord pré-réglé	

Précautions de sécurité

▲AVERTISSEMENT

Pour éviter toute blessure et/ou incendie, veuillez prendre les précautions suivantes:

- Insérez l'appareil à fond jusqu'à ce qu'il soit complètement calé. Sinon, il risquerait d'être projeté en cas de collisions ou de cahots.
- Si vous prolongez un câble d'alimentation, de batterie ou de masse, assurez vous d'utiliser un câble pour automobile ou un câble avec une section de 0,75mm² (AWG18) afin d'éviter tous risques de détérioration ou d'endommagement du revêtement des câbles.
- Pour éviter les court-circuits, ne jamais mettre ou laisser d'objets métalliques (comme une pièce de monnaie ou un outil en métal) à l'intérieur de l'appareil.
- Si l'appareil commence à émettre de la fumée ou une odeur bizarre, mettez immédiatement l'appareil hors tension et consultez un revendeur Kenwood.
- Faites attention de ne pas vous prendre les doigts entre la façade et l'appareil.
- Faites attention de ne pas laisser tomber l'appareil ou lui faire subir de chocs importants. L'appareil risque de se casser ou de se fêler car il contient des parties en verre.
- Ne touchez pas le cristal liquide si l'affichage LCD était endommagé ou cassé à cause d'un choc. Le cristal liquide peut être dangereux pour votre santé et même mortel. Si le cristal liquide de l'affichage LCD entrait en contact avec votre corps ou un vêtement, lavez-le immédiatement avec du savon.

▲ATTENTION

Pour éviter tout dommage à l'appareil, veuillez prendre les précautions suivantes:

- Assurez-vous de mettre l'appareil à la masse sur une alimentation négative de 12V CC.
- N'ouvrez pas le couvercle supérieur ou inférieur de l'appareil.
- N'installez pas l'appareil dans un endroit exposé directement à la lumière du soleil, à une chaleur excessive ou à l'humidité. Evitez aussi les endroits trop poussiéreux et où l'appareil risque d'être éclaboussé.
- Ne placez pas la façade amovible ou le boîtier de la façade dans un endroit exposé directement à la lumière du soleil, à une chaleur excessive ou à l'humidité. Evitez aussi les endroits trop poussiéreux et où la façade risque d'être éclaboussée.
- Pour éviter toute détérioration, ne touchez pas les contacts de l'appareil ou de la façade avec les doigts.
- Ne faites pas subir de chocs excessifs à la façade car elle fait partie d'un équipement de précision.
- Lors du remplacement d'un fusible, utilisez seulement un fusible neuf avec la valeur indiquée. L'utilisation d'un fusible d'une valeur différente peut être la cause d'un mauvais fonctionnement de votre appareil.
- Pour éviter les courts-circuits lors du remplacement d'un fusible, déconnectez d'abord le faisceau de câbles.
- Ne placez aucun objet entre la façade et l'appareil.
- Pendant l'installation, n'utilisez aucunes autres vis que celles fournies. L'utilisation de vis incorrectes pourrait endommager l'appareil.

Ne chargez pas de CD de 8 cm (3 pouces) dans la fenêtre à CD

Si vous essayez de charger un CD de 8 cm avec son adaptateur dans l'appareil, l'adaptateur peut se séparer du CD et endommager l'appareil.

Précautions de sécurité

REMARQUE

- Si vous rencontrez des problèmes pendant l'installation, consultez votre revendeur Kenwood.
- Si l'appareil semble ne pas fonctionner correctement, essayez d'abord d'appuyer sur la touche de réinitialisation. Si cela ne résout pas le problème, consultez votre revendeur Kenwood.

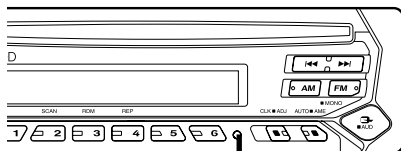

Touche de réinitialisation

- Les caractères de l'affichage LCD peuvent devenir difficiles à lire quand la température est inférieure à 5 °C (41 °F).
- Les illustrations de l'affichage et du panneau apparaissant dans ce manuel sont des exemples utilisés pour expliquer avec plus de clarté comment les commandes sont utilisées. Il est donc possible que les illustrations d'affichage puissent être différentes de ce qui réellement affiché sur l'appareil et aussi que certaines illustrations représentent des choses impossibles à réaliser en cours de fonctionnement.

Condensation sur la lentille

Juste après avoir mis le chauffage de la voiture par temps froid, de l'humidité risque de se former sur la lentille à l'intérieur du lecteur CD (voile). La reproduction de CD peut être impossible. Dans ce cas, retirez le disque et attendez que l'humidité s'évapore. Si l'appareil ne fonctionne toujours pas normalement après quelques temps, consultez votre revendeur Kenwood.

Nettoyage des contacts de la façade

Si les contacts de l'appareil ou de la façade deviennent sales, essuyez-les avec un tissu sec et doux.

Nettoyage de l'appareil

Si le panneau avant de cet appareil est taché, essuyez-le avec un chiffon sec et doux comme ceux au silicone. Si le panneau avant est très taché, essuyez-le avec un chiffon imbibé d'un produit de nettoyage neutre et ensuite essuyez toute trace de ce produit.



La pulvérisation directe de produit de nettoyage sur l'appareil risque d'affecter les pièces mécaniques. L'utilisation d'un chiffon rugueux ou d'un liquide volatil tel que solvant ou alcool pour essuyer le panneau avant peut rayer la surface ou effacer des caractères.

Nettoyage de la fente à CD

De la poussière peut s'accumuler dans la fente à CD, nettoyez-la occasionnellement. Vos CD peuvent être rayés si vous les introduisez dans une fenêtre poussiéreuse.

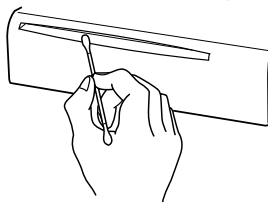

Marquage des produits utilisant un laser (Sauf pour certaines régions)

**CLASS 1
LASER PRODUCT**

L'étiquette est attachée au châssis/boîtier de l'appareil et indique que l'appareil utilise des rayons laser de classe 1. Cela signifie que l'appareil utilise des rayons laser d'une classe faible. Il n'y a pas de danger de radiation accidentelle hors de l'appareil.

Au sujet des CD

Manipulation des CD

- Ne pas toucher la surface d'enregistrement d'un CD.

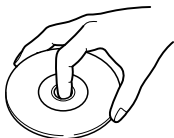

- Les CD-R et CD-RW sont plus fragiles que les CD de musique normaux. Utilisez un CD-R ou un CD-RW après avoir lu les mises en garde sur l'emballage, etc.
- Ne pas coller de ruban adhésif et autre sur les CD. Ne pas non plus utiliser de CD avec du ruban collé dessus.

Lors de l'utilisation d'un nouveau CD

Si le trou central ou le bord extérieur du CD comporte des bavures, ne l'utiliser qu'après les avoir retiré avec un stylo à bille ou autre.

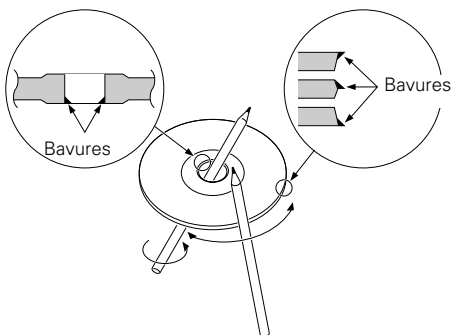

Accessoires de CD

Ne pas utiliser d'accessoires de type disque CD.

Nettoyage de CD

Nettoyez un CD en partant du centre vers l'extérieur.

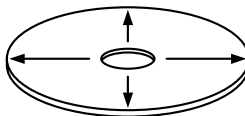



Retrait des CD

Pour retirer les CD de cet appareil, les extraire à l'horizontale.

CD qui ne peuvent être utilisés

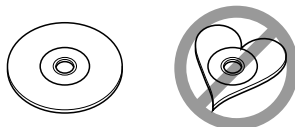
- Les CD non circulaires ne peuvent être utilisés.



- Les CD comportant des colorations sur la surface d'enregistrement ou sales ne peuvent être utilisés.
- Cet appareil ne peut lire que les CD comportant .

Il ne peut jouer les disques qui ne comportent pas la marque.

- Un CD-R ou CD-RW qui n'a pas été finalisé ne peut être lu. (pour le procédé de finalisation, veuillez consulter votre programme de gravure de CD-R/CD-RW et les instructions du manuel d'utilisation de votre graveur de CD-R/CD-RW).

Rangement des CD

- Ne pas les placer à la lumière solaire directe (sur le siège ou tableau de bord, etc.) et dans les endroits où la température est élevée.
- Rangez les CD dans leur boîtier.

Caractéristiques générales

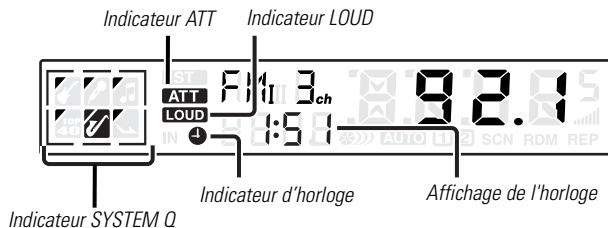
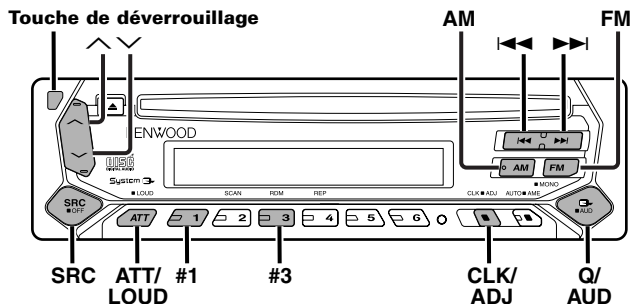

Alimentation

Allumer l'alimentation

Appuyez sur la touche [SRC].

Eteindre l'alimentation

Appuyez sur la touche [SRC] pendant au moins 1 seconde.

Sélectionner la source

Appuyez sur la touche [SRC].

Source requise	Affichage
Tuner	"TUnE"
CD	"CD"
Veille (Mode éclairage seulement)	"OFF"

Volume

Augmenter le volume

Appuyez sur la touche [^].

Baisser le volume

Appuyez sur la touche [v].

Atténuateur

Baisser le volume rapidement.

Appuyez sur la touche [ATT].

Chaque fois que l'on appuie sur cette touche, l'Atténuateur est activé ou désactivé.

Lorsqu'il est activé, l'indicateur "ATT" clignote.

Bruit

Compenser les graves et les aigus lorsque le volume est bas.

Appuyez sur la touche [LOUD] pendant au moins 1 seconde. Chaque fois que l'on appuie sur la touche pendant au moins 1 seconde, le système Bruit est activé ou désactivé. Lorsqu'il est activé, l'indicateur "LOUD" est allumé.

System Q

Vous pouvez rappeler le meilleur réglage de son pré-réglé pour différents types de musique.

1 Sélectionnez la source à régler

Appuyez sur la touche [SRC].

2 Sélectionnez le type de son

Appuyez sur la touche [Q].

Chaque fois que l'on appuie sur la touche, le réglage du son change.

Réglage du son	Affichage
Flat (Normal)	"SQ-1"
Rock	"SQ-2"
Top 40	"SQ-3"
Pops (Musique pop)	"SQ-4"
Jazz	"SQ-5"
Easy (Ambiance)	"SQ-6"



- Chaque valeur de réglage est changée avec le <Réglage des enceintes> (page 26). D'abord, sélectionnez le type d'enceinte avec le Réglage des enceintes.
- Lorsque le réglage du System Q est changé, les Graves, Fréquences moyennes et Aigus configurés dans la commande du son remplacent les valeurs du System Q.

Commande du son

1 Sélectionnez la source pour l'ajustement

Appuyez sur la touche [SRC].

2 Entrez en mode de commande du son

Appuyez sur la touche [AUD] pendant au moins 1 seconde.

3 Sélectionnez l'élément audio pour l'ajustement

Appuyez sur la touche [FM] ou [AM].

Chaque fois que l'on appuie sur la touche, les éléments qui peuvent être ajustés défilent de la manière décrite ci-dessous.

4 Ajustez l'élément audio

Appuyez sur la touche [◀◀] ou [▶▶].

Élément d'ajustement	Affichage	Gamme
Niveau des graves	"BAS"	-8 — +8
Niveau des fréquences moyennes	"MID"	-8 — +8
Niveau des aigus	"TRE"	-8 — +8
Balance	"BL"	Gauche 15 — Droite 15
Balance avant/arrière	"FD"	Arrière 15 — Avant 15

5 Sortez du mode de commande du son

Appuyez sur la touche [AUD].

Caractéristiques générales

Réglage des enceintes

Accord fin pour que la valeur du System Q soit optimale en réglant le type d'enceinte.

1 Entrez en Veille

Appuyez sur la touche [SRC].

Sélectionnez l'affichage "OFF".

2 Entrez en mode de réglage des enceintes

Appuyez sur la touche [Q].

3 Sélectionnez le type d'enceinte

Appuyez sur la touche [◀◀] ou [▶▶].

Chaque fois que l'on appuie sur la touche, le réglage change de la manière suivante.

Type d'enceinte	Affichage
ETEINT	"SP-F"
Pour enceinte OEM	"SP-O"
Pour enceinte 6 & 6x9 pouces	"SP-6"
Pour enceinte 5 & 4 pouces	"SP-5"

4 Sortez du mode de réglage des enceintes

Appuyez sur la touche [Q].

Affichage de l'horloge

Appuyez sur la touche [CLK].

Chaque fois que l'on appuie sur cette touche, l'affichage de l'horloge est activé ou désactivé.

Lorsqu'elle est activée, l'indicateur de l'horloge est allumé.

Régler l'horloge

1 Sélectionnez l'affichage de l'horloge

Appuyez sur la touche [CLK].

2 Entrez en mode d'ajustement de l'horloge

Appuyez sur la touche [CLK] pendant au moins 2 secondes. L'affichage de l'horloge clignote.

3 Réglez les heures

Appuyez sur la touche [FM] ou [AM].

Réglez les minutes

Appuyez sur la touche [◀◀] ou [▶▶].

4 Sortez du mode d'ajustement de l'horloge

Appuyez sur la touche [CLK].

DSI (Disabled System Indicator)

Un indicateur rouge clignotera sur l'appareil après que la façade aura été enlevée, pour mettre en garde les éventuels voleurs.

1 Coupez l'alimentation

Appuyez sur la touche [SRC] pendant au moins 1 seconde.

2 Réglez le DSI

Tout en appuyant sur la touche [#1] et [#3], appuyez sur la touche [SRC].

Chaque fois que l'on exécute les étapes 1 et 2, le DSI est activé ou désactivé.

Façade antivol

Vous pouvez détacher la façade de l'appareil et l'emporter avec vous, ce qui aide à éviter les vols.

Retirer la façade

Appuyez sur la touche de détachement.

La façade est déverrouillée et vous pouvez la détacher.



- La façade est une pièce de précision de l'équipement et elle peut être endommagée en cas de chocs ou de secousses. C'est

pourquoi, vous devez garder la façade dans sa boîte spéciale lorsqu'elle est détachée.

- N'exposez pas la façade ou sa boîte aux rayons du soleil, à des températures excessives ou à l'humidité. Évitez aussi les endroits trop poussiéreux et où l'appareil risque d'être éclaboussé.

Remettre en place la façade

- 1 Alignez les parties saillantes situées sur l'appareil avec les rainures situées sur la façade.

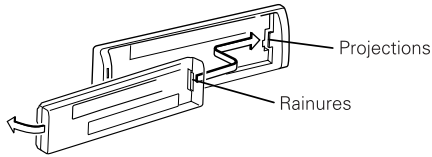

- 2 Poussez la façade jusqu'au clic.

La façade est verrouillée en position et vous pouvez alors utiliser l'appareil.

Fonctions du tuner

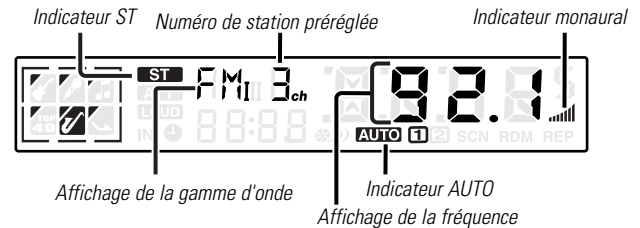
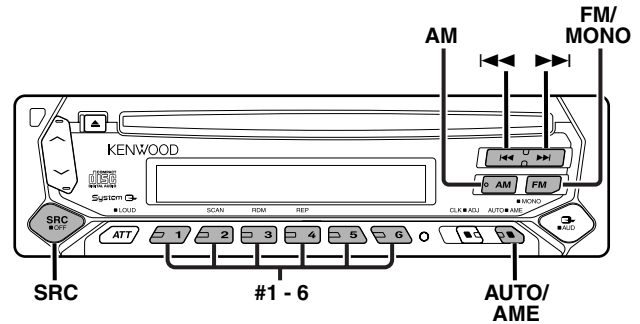

Fonctions du tuner

Mode d'accord

Choisissez le mode d'accord.

Appuyez sur la touche [AUTO].

Chaque fois que l'on appuie sur la touche, le mode d'accord change de la manière suivante.

Mode d'accord	Affichage	Opération
Recherche automatique	Indicateur "AUTO 1"	Recherche automatique d'une station
Recherche de station pré-réglée	Indicateur "AUTO 2"	Recherche dans l'ordre des stations présentes dans la mémoire de pré-réglage
Manuel	—	Contrôle de l'accord manuel normal

Accord

Sélectionner la station.

1 Sélectionnez la source tuner

Appuyez sur la touche [SRC].

Sélectionnez l'affichage "TUN E".

2 Sélectionnez la bande

Appuyez sur la touche [FM] ou [AM].

Chaque fois que l'on appuie sur la touche [FM] la gamme d'onde change parmi FM1, FM2 et FM3.



Gamme de fréquence (KDC-2094 seulement)

- FM1: 65,0 MHz — 74,0MHz

- FM2, 3: 87,5 MHz — 108,0MHz

3 Réglez une bande supérieure ou inférieure

Appuyez sur la touche [◀◀] ou [▶▶].



• Pendant la réception de stations stéréo, l'indicateur "ST" est allumé.

- Seule la réception mono est disponible pour le FM1. (KDC-2094 seulement)

KDC-2094 : Disponible uniquement en FM2 et FM3

Réception monaurale

On peut réduire les parasites lorsqu'une émission stéréo est captée en mode monaural.

Appuyez sur la touche [MONO] pendant au moins 1 seconde.

Chaque fois que l'on appuie sur la touche pendant au moins 1 seconde, la réception monaurale est activée ou désactivée.

Lorsqu'elle est activée, l'indicateur Monaural est allumé.

Mémoire de station pré-réglée

Mettre la station en mémoire.

1 Sélectionnez la bande

Appuyez sur la touche [FM] ou [AM].

2 Sélectionnez la fréquence à mettre en mémoire

Appuyez sur la touche [◀◀] ou [▶▶].

3 Mettez en mémoire la fréquence

Appuyez sur la touche [#1] — [#6] pendant au moins 2 secondes.

Le numéro pré-réglé affiché clignote 1 fois.

Sur chaque bande, 1 station peut être mise en mémoire sur chaque touche [#1] — [#6].

Entrée en mémoire automatique

Mettre automatiquement en mémoire les stations dont la réception est bonne.

1 Sélectionnez la bande pour l'entrée en mémoire automatique

Appuyez sur la touche [FM] ou [AM].

2 Ouvrez le mode entrée en mémoire automatique

Appuyez sur la touche [AME] pendant au moins 2 secondes. Lorsque 6 stations qui peuvent être captées sont mises en mémoire, le mode entrée en mémoire automatique est fermé.

Accord pré-réglé

Rappeler les stations mises en mémoire.

1 Sélectionnez la bande

Appuyez sur la touche [FM] ou [AM].

2 Rappelez la station

Appuyez sur la touche [#1] – [#6].

Caractéristiques du lecteur CD

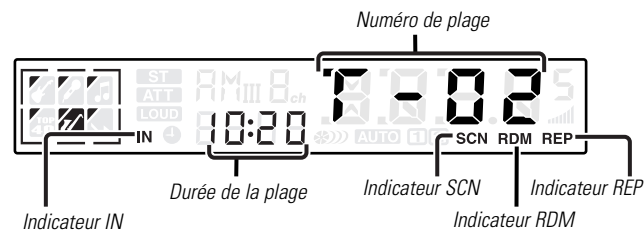
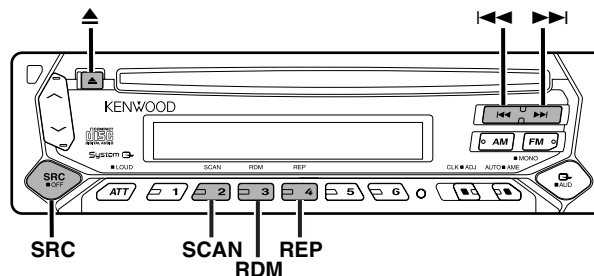

Caractéristiques du lecteur CD

Lire un CD

Lorsqu'il y a un CD

Appuyez sur la touche [SRC].
Sélectionnez l'affichage "CD".



Lorsqu'un CD est présent dans l'appareil, l'indicateur "IN" est allumé.

Ejecter le CD

Appuyez sur la touche [▲].



Les CD de 3 pouces (8cm) ne peuvent pas être lus. Utiliser un adaptateur et les insérer dans cet appareil pourrait causer des dégâts.

Avance rapide et retour

Avance rapide

Maintenez la touche [▶▶] enfoncée.
Relâchez la touche pour reproduire le disque à partir de ce point.

Retour

Maintenez la touche [◀◀] enfoncée.
Relâchez la touche pour reproduire le disque à partir de ce point.

Recherche de plages

Sélectionner la chanson que vous souhaitez entendre.

Appuyez sur la touche [◀◀] ou [▶▶].

Répétition de plage

Réécouter la chanson que vous êtes en train d'écouter.

Appuyez sur la touche [REP].
Chaque fois que l'on appuie sur la touche, la fonction de

répétition de plage est activée ou désactivée.
Lorsque la fonction est activée, l'indicateur "REP" est allumé.

Balayage des plages

Écouter le début de chaque chanson du disque que vous écoutez et rechercher la chanson que vous souhaitez écouter.

1 Commencez le balayage des plages

Appuyez sur la touche [SCAN].
Le voyant "SCN" est allumé.

2 Relâchez la touche lorsque vous entendez la chanson que vous souhaitez écouter

Appuyez sur la touche [SCAN].

Lecture aléatoire

Écouter toutes les chansons du disque dans un ordre aléatoire.



Appuyez sur la touche [RDM].
Chaque fois que l'on appuie sur la touche, la lecture aléatoire est activée ou désactivée.

Lorsque la fonction est activée, l'indicateur "RDM" est allumé et le numéro de la plage clignote.

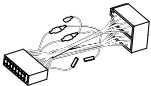
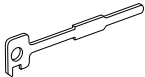

Lorsque l'on appuie sur la touche [▶▶], la chanson suivante sélectionnée commence.

Accessoires

	Vue externe	Nombre d'éléments
①	1
②	2
③	1

 L'utilisation d'accessoires autres que les accessoires fournis pourrait endommager l'appareil. Assurez-vous d'utiliser les accessoires fournis, indiqués ci-dessus.

Procédure d'installation

1. Pour éviter les courts-circuits, retirez la clef de contact et déconnectez la borne \ominus de la batterie.
2. Effectuez les connexions d'entrée et sortie correctement pour chaque appareil.
3. Connectez le câble au faisceau de fils.
4. Prenez le connecteur B sur le faisceau de fils et connectez-le au connecteur haut-parleur de votre véhicule.
5. Prenez le connecteur A sur le faisceau de fils et connectez-le au connecteur d'alimentation externe de votre véhicule.
6. Connectez le connecteur du faisceau à l'appareil.
7. Installez l'appareil dans votre voiture.
8. Reconnectez la borne \ominus de la batterie.
9. Appuyez sur la touche de réinitialisation.

▲ATTENTION

- Si votre véhicule n'est pas prévu pour ce type de connection, consultez votre revendeur KENWOOD.
- Utilisez uniquement des adaptateurs de conversion d'antenne (ISO-JASO) quand le cordon d'antenne a une fiche ISO.
- Assurez-vous que toutes les connexions de câble sont faites correctement en insérant les fiches jusqu'à ce qu'elles soient verrouillées.
- Si l'allumage de votre véhicule n'a pas de position ACC, ou si le câble d'allumage est connecté à une source d'alimentation à tension constante comme un câble de batterie, l'alimentation de l'appareil ne sera pas relié à l'allumage (c. à d., il ne se mettra pas sous et hors tension en même temps que l'allumage). Si vous souhaitez connecter l'alimentation de l'appareil avec l'allumage, connectez le câble d'allumage à une source d'alimentation qui peut être mise sous et hors tension avec la clef de contact.
- Si un fusible grille, assurez-vous d'abord que les câbles n'ont pas causé de court-circuit puis remplacez le vieux fusible par un nouveau de même valeur.
- Isolez les câbles non-connectés avec un ruban vinyle ou autre matériel similaire. Pour éviter, les courts-circuits, ne retirez pas non plus les capuchons à l'extrémité des câbles non-connectés ou des prises.
- Connectez séparément chaque câble d'enceinte à la prise correspondante. L'appareil peut être endommagé si le câble négatif \ominus pour une des enceintes ou le câble de masse entre en contact avec une partie métallique du véhicule.
- Après avoir installé l'appareil, vérifiez si les lampes de frein, les indicateurs, les clignotants, etc de la voiture fonctionnent correctement.
- Si la console a un couvercle, assurez-vous d'installer l'appareil de façon à ce que la façade ne frappe pas le couvercle lors de la fermeture ou de l'ouverture.
- Monter l'unité de façon à ce que l'angle de montage soit de 30° ou moins.

Connexion des câbles sur les prises

Guide des connecteurs

Numéros de broche pour connecteurs ISO	Couleur du câble	Fonctions
Connecteur d'alimentation externe		
A-4	Jaune	Batterie
A-5	Bleu/Blanc	Commande d'alimentation
A-7	Rouge	Allumage (ACC)
A-8	Noir	Connexion de la terre (masse)
Connecteur de haut-parleurs		
B-1	Violet	Arrière droit(+)
B-2	Violet/Noir	Arrière droit (-)
B-3	Gris	Avant droit (+)
B-4	Gris/Noir	Avant droit (-)
B-5	Blanc	Avant gauche (+)
B-6	Blanc/Noir	Avant gauche (-)
B-7	Vert	Arrière gauche (+)
B-8	Vert/Noir	Arrière gauche (-)

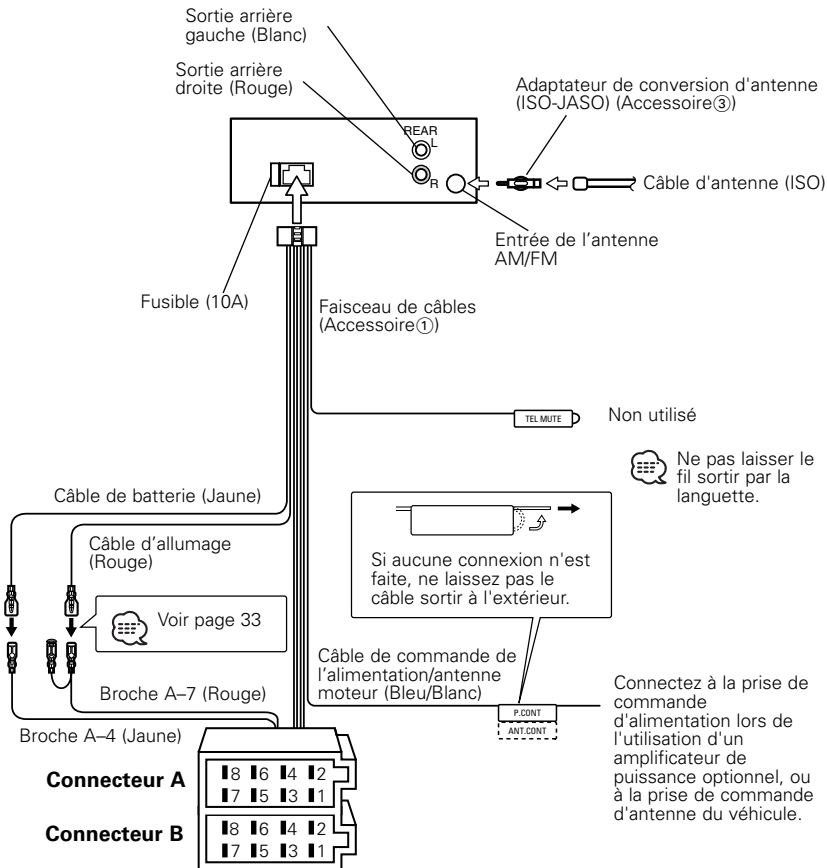

⚠ AVERTISSEMENT Connexion du connecteur ISO

La disposition des broches pour les connecteurs ISO dépend du type de votre véhicule. Assurez de réaliser les connexions correctes pour éviter d'endommager l'appareil.

La connexion par défaut du harnais de câbles est décrite dans la section [1] ci-dessous. Si les broches du connecteur ISO sont réglées comme décrit dans la section [2] ou [3], réalisez les connexions comme indiqué dans l'illustration.

Veillez vous assurer de reconnecter les câbles comme montré [2] ci-dessous pour installer cette unité aux véhicules **Volkswagen** etc.

- [1] (Réglage par défaut) La broche A-7 (rouge) du connecteur ISO du véhicule est connectée à l'allumage, et la broche A-4 (jaune) est connectée à l'alimentation constante.

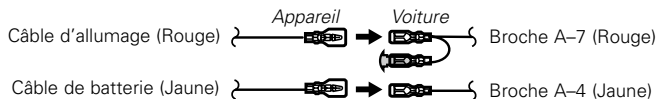

- [2] La broche A-7 (rouge) du connecteur ISO du véhicule est connectée à l'alimentation constante et la broche A-4 (jaune) est associée à l'allumage.

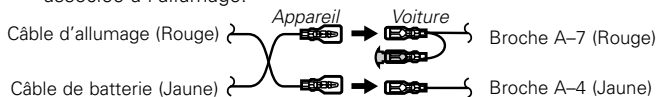

- [3] La broche A-4 (jaune) du connecteur ISO du véhicule n'est connectée à rien, tandis que la broche A-7 (rouge) est connectée à l'alimentation constante (ou bien, les deux broches A-7 (rouge) et A-4 (jaune) sont connectées à l'alimentation constante).

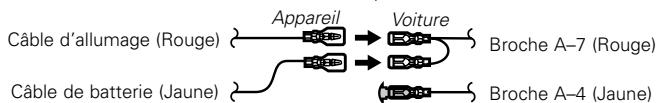

☰ Quand la connexion est faite comme dans [3] ci-dessus, l'alimentation de l'appareil ne sera pas associée à la clef de contact de l'appareil. Pour cette raison, assurez-vous toujours de mettre l'appareil hors tension quand vous coupez le contact.

Pour associer l'alimentation de l'appareil à l'allumage, connectez le câble d'allumage (ACC...rouge) à une source d'alimentation qui peut être mise sous et hors tension avec la clef de contact.

Installation

■ Installation

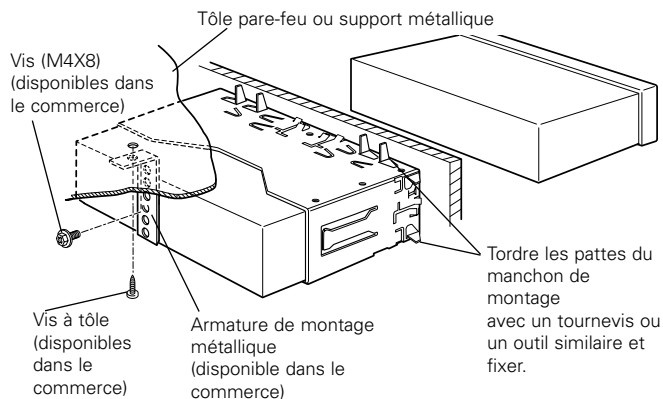

☰ Assurez-vous que l'appareil est solidement installé. Si l'appareil est instable, il risque de mal fonctionner (ex. le son risque de sauter).

Installation

■ Retrait du cadre en caoutchouc dur

- Engagez les loquets sur l'outil de démontage et enlevez les deux crochets inférieurs.
Baissez le cadre et tirez-le vers l'avant comme montré sur l'illustration.

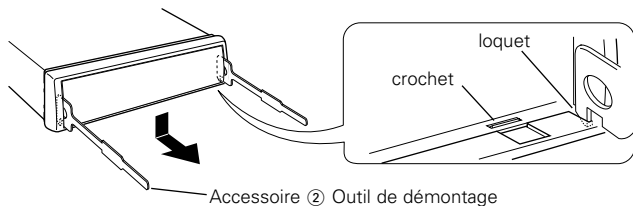

- Quand la partie inférieure est retirée, retirez les deux crochets supérieurs.

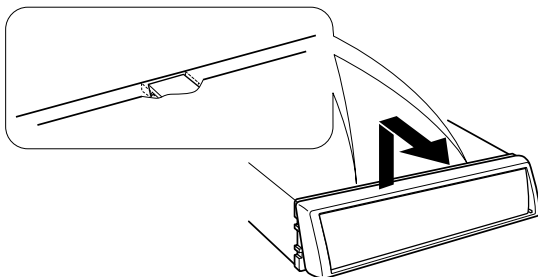

Le cadre peut être retiré à partir de la partie supérieur de la même façon.

■ Retrait de l'appareil

- Référez vous à la section "Retrait du cadre en caoutchouc dur" puis retirez le cadre en caoutchouc dur.
- Retirez la vis (M4 x 8 mm) sur le panneau arrière.
- Insérez les deux outils de démontage profondément dans les fentes de chaque côté, comme montré.

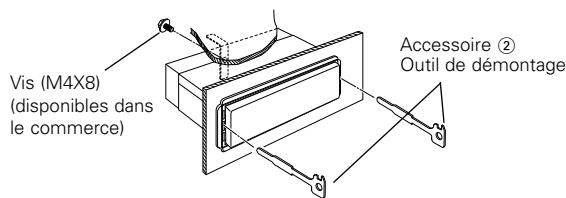

- Baissez les outils de démontage vers le bas et tirez l'appareil à moitié en faisant pression vers l'intérieur.

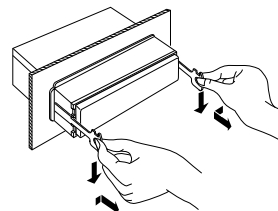

Faites attention de ne pas vous blesser avec le loquet de l'outil de démontage.

- Sortez l'appareil entièrement avec les mains, en faisant attention de ne pas le faire tomber.

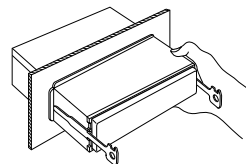

Guide de dépannage

Ce qui peut apparaître comme un mauvais fonctionnement de votre appareil n'est peut être que le résultat d'une mauvaise opération ou d'une mauvaise connexion. Avant d'appeler un centre de service, vérifiez d'abord dans le tableau suivant les problèmes possibles.

Général

? L'appareil ne se met pas sous tension.

- ✓ Le fusible a grillé.
 - ☞ Après avoir vérifié qu'il n'y a pas de court-circuits dans les câbles, remplacez le fusible par un de la même valeur.
- ✓ Pas de position ACC sur l'allumage du véhicule.
 - ☞ Connectez le même câble à l'allumage comme câble de batterie.

? Rien ne se passe quand les touches sont pressées.

- ✓ Le microprocesseur dans l'appareil ne fonctionne pas correctement.
 - ☞ Appuyez sur la touche de réinitialisation sur l'appareil.(page 22)

? Impossible de commuter sur une source.

- ✓ Il n'y a pas de CD dans le lecteur.
 - ☞ Effectuez les réglage pour le média que vous souhaitez écouter. S'il n'y a aucun média dans cet appareil, il est impossible de commuter les sources.

? La mémoire est effacée quand le contact est mis.

- ✓ Le câble de batterie n'a pas été connecté correctement.
 - ☞ Connectez le câble correctement en vous référant à la section <Connexion des câbles sur les prises>.
- ✓ Les câble de batterie et d'allumage ne sont pas connectés correctement.
 - ☞ Connectez le câble correctement en vous référant à la section <Connexion des câbles sur les prises>.

? Même si la force est activée, les sons de haute fréquence ne seront pas compensés.

- ✓ La source de tuner est sélectionnée.
 - ☞ Les sons de haute fréquence ne seront pas compensés lorsque la source est le tuner.

? Aucun son ne peut être entendu, ou le volume est faible.

- ✓ Les réglages du fader ou de l'équilibre sont réglés complètement d'un côté.
 - ☞ Centrer les réglages du fader et de la balance.
- ✓ Les câbles d'entrée/sortie ou le faisceau de câbles sont connectés incorrectement.
 - ☞ Reconnectez les câbles d'entrée/sortie et/ou le faisceau de câbles correctement. Voir la section sur la <Connexion des câbles sur les prises>.

? Le son est de mauvaise qualité ou déformé.

- ✓ Un câble de haut-parleur a peut être été pincé par une vis dans la voiture.
 - ☞ Vérifiez la connexion des haut-parleurs.
- ✓ Les enceintes ne sont pas connectées correctement.
 - ☞ Reconnectez les câbles de haut-parleurs de manière que chaque prise de sortie soit connectée à un haut-parleur différent.

? La tonalité de touche ne s'entend pas.

- ✓ La sortie de préampli sans fading est en cours d'utilisation.
 - ☞ La tonalité de touche ne peut être émise par le jack de préampli.

Source tuner

? La réception radio est mauvaise.

- ✓ L'antenne de la voiture n'est pas sortie.
 - ☞ Sortez l'antenne complètement.
- ✓ Le câble de commande de l'antenne n'est pas connecté.
 - ☞ Connectez le câble correctement en vous référant à la section <Connexion des câbles sur les prises>.

Guide de dépannage

En source disque

? Le disque spécifié n'est pas reproduit mais un autre est reproduit à sa place.

- ✓ Le disque spécifié est très sale.
 - ☞ Nettoyez le CD.
- ✓ Le CD est à l'envers.
 - ☞ Insérez un CD avec la face imprimée dirigée vers le haut.
- ✓ Le disque est très rayé.
 - ☞ Essayez un autre disque.

? La plage spécifiée n'est pas reproduite.

- ✓ La lecture aléatoire a été sélectionnée.
 - ☞ Désactivez la lecture aléatoire.

? La répétition de plage, le balayage de plage et la lecture aléatoire commencent tous seuls.

- ✓ Le réglage n'est pas annulé.
 - ☞ Les réglages pour ces fonctions restent activés tant qu'ils ne sont pas désactivés ou que le disque n'est pas éjecté, même si l'appareil est éteint ou que la source d'alimentation électrique est changée.

? Ne peut lire de CD-R ou de CD-RW.

- ✓ Le processus de finalisation du CD-R/CD-RW n'a pas été effectué.
 - ☞ Effectuez le processus de finalisation avec le graveur de CD.

? Le CD est éjecté aussitôt après être introduit.

- ✓ Le CD est à l'envers.
 - ☞ Insérez le CD avec la partie imprimée dirigée vers le haut.
- ✓ Le CD est très sale.
 - ☞ Nettoyez le CD en vous référant à la section <Nettoyage de CD> (page 23)

? Impossible de retirer le disque.

- ✓ La cause en est que plus de 10 minutes se sont écoulées depuis que le commutateur ACC du véhicule a été coupé.
 - ☞ Le disque ne peut être retiré que dans les 10 minutes suivant la mise hors tension du commutateur ACC.
 Si plus de 10 minutes se sont écoulées, remettez le commutateur ACC sous tension et appuyez sur la touche d'éjection.

? Le disque ne s'insère pas.

- ✓ Un disque est déjà chargé.
 - ☞ Pressez la touche [▲] et retirez le disque.

? La recherche par piste ne peut pas être effectuée.

- ✓ Pour la première ou la dernière chanson du disque.
 - ☞ La recherche par piste ne peut jamais être effectuée, sur aucun disque, vers l'arrière pour la première chanson ou vers l'avant pour la dernière chanson.

Les messages ci-dessous indiquent l'état de votre système.

E-04: Aucun disque n'a été inséré dans le magasin à disque.
 ⇨ Nettoyez le CD et insérez-le correctement.

IN (clignote): Le lecteur CD ne marche pas correctement.
 ⇨ Réinsérez le CD. si le CD ne peut pas être éjecté ou si l'affichage continue à clignoter même si le CD a à à correctement remis en place, veuillez couper le courant et consulter votre centre de service après-vente le plus proche.

Spécifications

Les spécifications sont sujettes à changements sans notification.

Section tuner FM

Plage de fréquence	
(espacement de 50 kHz)	87,5 MHz – 108,0 MHz
(espacement de 30 kHz) <KDC-2094:FM1>	
.....	65,0 MHz – 74,0 MHz
Sensibilité utilisable (S/N = 26dB)	
.....	0,7 μ V/75 Ω
<KDC-2094:FM1>	1,4 μ V/75 Ω
Sensibilité silencieuse (S/N = 46dB)	
.....	1,6 μ V/75 Ω
<KDC-2094:FM1>	1,4 μ V/75 Ω
Réponse en fréquence (± 3 dB)	30 Hz – 15 kHz
Taux de Signal/Bruit (MONO)65 dB
Sélectivité (DIN) (± 400 kHz)	≥ 80 dB
Séparation stéréo (1 kHz)	
.....	.35 dB
<KDC-2094:FM1>	—

Section tuner MW

Plage de fréquence (espacement de 9 kHz) ..	531 kHz – 1611 kHz
Sensibilité utilisable (S/N = 20dB)25 μ V

Section tuner LW

Plage de fréquence	153 kHz – 281 kHz
Sensibilité utilisable (S/N = 20dB)45 μ V

Section Disque Compact

Diodes laser	GaAlAs ($\lambda=780$ nm)
Digital filter (D/A)	8 fois suréchantillonnage
Convertisseur A/N1 Bit
Vitesse de l'axe500 – 200 rpm (CLV)
Pleurage et scintillement	Non mesurables
Réponse en fréquence	10 Hz – 20 kHz
Distorsion harmonique totale (1 kHz)	0,01 %
Taux de Signal/Bruit (1 kHz)96 dB
Gamme dynamique93 dB
Séparation de canaux85 dB

Section audio

Puissance de sortie maximum45 W x 4
Output power (DIN 45324, +B=14.4V)28 W x 4
Action en tonalité	
Bass :	100 Hz ± 10 dB
Middle :	1 kHz ± 10 dB
Treble :	10 kHz ± 10 dB
Niveau de préamplification/charge (pendant le mode CD)	
.....	.2000 mV/10 k Ω
Impédance de sortie préamplificateur (pendant le mode CD)	
.....	$\leq 600 \Omega$

Général

Operating voltage (11 – 16V allowable)	14,4 V
Courant absorbé	10 A
Installation Size (W x H x D)	182 x 53 x 157 mm
	7-3/16 x 2-1/16 x 6-3/16 pouce
Masse	3,1 lbs (1,4 kg)

Inhalt

Sicherheitshinweise.....	39	Funktionen des CD-Spielers	47
Über CDs	41	CD-Wiedergabe	
Allgemeine Funktionen	42	Schneller Vor- und Rücklauf	
Ein- und Ausschalten		Suche nach einem bestimmten Titel	
Auswählen der Quelle		Titelwiederholung	
Lautstärke		Titelanspielautomatik	
Stummschaltung		Zufallswiedergabe	
Loudness		Zubehör	49
System Q		Hinweise zum Einbau	49
Klangeinstellungen		Anschlußdiagramm	50
Lautsprecher-Einstellung		Einbau.....	51
Anzeige der Uhrzeit		Fehlersuche	53
Einstellung der Uhrzeit		Technische Daten.....	55
DSI (Disabled System Indicator)			
Abnehmbare Frontblende			
Tuner-Funktionen	45		
Senderabstimmung			
Senderabstimmung			
Mono-Empfang			
Senderspeicher			
Automatischer Senderspeicher			
Voreinstellungs-Abstimmung			

Sicherheitshinweise

▲WARNUNG

Zur Vermeidung von Bränden und Verletzungen beachten Sie bitte die folgenden Hinweise:

- Befestigen Sie das Gerät sicher im Einbauschacht, damit es bei einem Unfall nicht durch das Wageninnere geschleudert wird.
- Verwenden Sie bei Verlegung des Betriebsstrom-, Speicherschutz- und Massekabels besonders strapazierfähige und speziell für die Installation im Auto angebotene Kabel mit einem Leitungsquerschnitt von mindestens 0,75 mm² (AWG 18).
- Stellen Sie sicher, dass keine Metallgegenstände (Münzen, Nadeln, Werkzeuge etc.) ins Innere des Geräts gelangen und Kurzschlüsse verursachen.
- Schalten Sie das Gerät bei Geruch- oder Rauchentwicklung sofort aus und suchen Sie einen KENWOOD-Fachhändler auf.
- Bitte berühren Sie nicht die Frontblende, während sie sich dreht. Es besteht die Gefahr, dass Ihre Finger zwischen Frontblende und Gerätechassis geraten könnten.
- Das Gerät verfügt über Glasbauteile, die durch Sturz oder Schlag beschädigt werden könnten.
- Wird das LCD-Display durch äußere Einwirkungen wie Sturz oder Schlag zerbrochen, meiden Sie den Kontakt mit der evtl. austretenden Kristallflüssigkeit. Diese Flüssigkeit kann Ihre Gesundheit beeinträchtigen. Sollten Sie mit der Flüssigkeit in Kontakt kommen, bitte sofort mit Wasser und Seife abwaschen.

▲ACHTUNG

Bitte beachten Sie folgende Vorsichtsmaßnahmen, damit Ihr Gerät stets einwandfrei funktioniert:

- Betreiben Sie das Gerät ausschließlich mit 12-Volt-Gleichstrom und negativer Masseverbindung.
- Entfernen Sie nicht die oberen oder unteren Gehäuseabdeckungen.
- Schützen Sie das Gerät vor direkter Sonneneinstrahlung, zu hohen Temperaturen, Feuchtigkeit, Spritzwasser und Staub.
- Setzen Sie die abnehmbare Frontblende und ihr Schutz-Etui keinem direkten Sonnenlicht und zu hohen Temperaturen aus und schützen Sie sie vor Feuchtigkeit, Spritzwasser und Staub.
- Die abnehmbare Bedieneinheit ist ein Präzisionsteil und enthält empfindliche Elektronikbausteine. Behandeln Sie sie daher äußerst sorgfältig.
- Berühren Sie nicht die Metallkontakte an der abnehmbaren Frontblende und am Radioeinschub.
- Achten Sie beim Austauschen einer Sicherung darauf, dass der Wert der Sicherung mit den Angaben am Gerät übereinstimmt. Sicherungen mit einem falschen Wert können Fehlfunktionen verursachen oder zur Beschädigung des Geräts führen.
- Unterbrechen Sie vor dem Austauschen einer Sicherung zunächst die Kabelverbindungen, um Kurzschlüsse zu verhindern.
- Achten Sie bitte darauf, dass keine Gegenstände zwischen Frontblende und Gerätechassis fallen.
- Verwenden Sie für den Einbau ausschließlich die mitgelieferten Schrauben. Zu lange oder zu dicke Schrauben können das Gerät beschädigen.

Geben Sie keine 8-cm-CD-Singles wieder

Wenn Sie eine 8-Zentimeter-CD-Single mit Adapter abspielen möchten, kann sich der Adapter für CD-Singles von der CD lösen und den CD-Spieler beschädigen.

Sicherheitshinweise

ANMERKUNGEN

- Sollten Sie Probleme bei der Installation des Geräts haben, lassen Sie sich von Ihrem KENWOOD-Fachhändler beraten.
- Falls das Gerät nicht richtig zu funktionieren scheint, drücken Sie zuerst die Reset-Taste. Lässt sich die Fehlfunktion auf diese Weise nicht beheben, wenden Sie sich bitte an Ihren KENWOOD-Fachhändler.

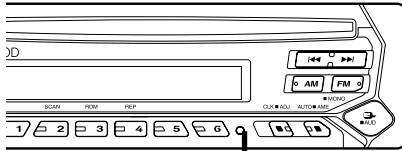

Reset -Taste

- Bei Temperaturen unter 5 °C (41 °F) sind die Zeichen im LCD möglicherweise schwer lesbar.
- Die in dieser Bedienungsanleitung gezeigten Abbildungen des Autoradio-Displays und der Frontblende dienen lediglich als Erklärungshinweise für die vielseitigen Einstellmöglichkeiten Ihres Geräts. Deshalb können sich geringfügige Abweichungen zwischen der Display-Darstellung Ihres Geräts und den Illustrationen in der Anleitung ergeben.

Beschlagen der Laser-Linse

Bei kaltem Wetter kann die Laserlinse des CD-Spielers nach dem Einschalten der Fahrzeugheizung beschlagen. In diesem Fall lässt sich keine CD abspielen. Nehmen Sie dann die CD aus dem Gerät und warten Sie eine Zeitlang, bis der Beschlag abgetrocknet ist. Arbeitet der CD-Spieler nach 1-2 Stunden noch nicht richtig, wenden Sie sich an Ihren KENWOOD-Fachhändler .

Reinigen der Kontakte am Bedienteil

Reinigen Sie die Kontakte an der Rückseite des Bedienteils und an der Front des Einschubs mit einem trockenen, weichen Tuch.

Reinigung

Sollte die Frontblende Ihres Gerätes verschmutzt oder verstaubt sein, reinigen Sie die Blende nur mit einem weichen Tuch (z. B. Silikontuch). Bei stärkeren Verschmutzungen verwenden Sie bittens ein feuchtes Tuch und Neutralreiniger. Bitte nicht vergessen: Auch die Rückstände des Neutralreinigers müssen entfernt werden.



Bei der Verwendung von Reinigungssprays kann eine Beschädigung der mechanischen Teile des Gerätes nicht ausgeschlossen werden. Raue Tücher und flüchtige Lösungsmittel wie Verdüner, Spiritus oder Alkohol zerstören die Blendenoberfläche oder den Aufdruck.

Kennzeichnung von Geräten mit Laser-Abtastern

**CLASS 1
LASER PRODUCT**

Dieser Aufkleber ist am Chassis oder Gehäuse angebracht und weist darauf hin, dass das Gerät mit einem als Class 1 eingestuften Laserstrahl arbeitet. Das bedeutet, dass durch den sehr schwachen Laserstrahl keine Gefahr durch gefährliche Strahlungen außerhalb des Geräts besteht.

Reinigen des CD-Schachts

Im CD-Schacht sammelt sich mit der Zeit Staub an, der ab und an entfernt werden muss. Ein verschmutzter Schacht kann die CDs beschädigen.

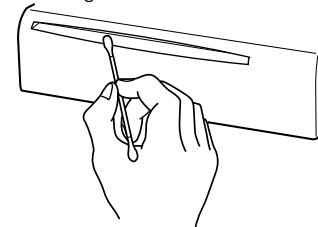

Über CDs

Anfassen der CD

- Berühren Sie nicht die Aufnahme-Oberfläche der CD.



- CD-Rs und CD-RW sind wesentlich empfindlicher als herkömmliche Musik-CDs. Verwenden Sie CD-Rs oder CD-RWs erst, nachdem Sie sich mit den Vorsichtshinweisen auf der jeweiligen Verpackung etc. vertraut gemacht haben.
- Kleben Sie keine Aufkleber oder ähnliches auf eine CD. Verwenden Sie dem entsprechend auch keine CDs, auf denen sich bereits ein Aufkleber oder ähnliches befindet.

Wenn Sie eine neue CD verwenden

Wenn das mittlere Loch oder der äußere Rand einer CD durch die Fertigung bedingte Grate aufweist, verwenden Sie diese CD erst, nachdem Sie diese Grate mit Hilfe eines Kugelschreibers oder ähnlichem entfernt haben.

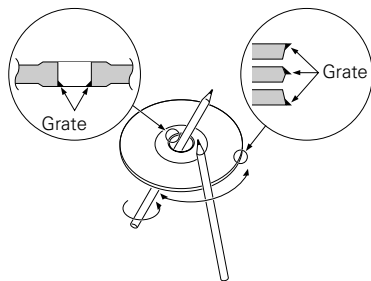

Zubehör

Verwenden Sie kein Zubehör für Ihre Discs.

Reinigung einer CD

Reinigen Sie CDs stets von der Mitte einer Disc nach außen hin.

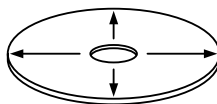



Entnehmen von CDs

Wenn Sie CDs aus diesem Gerät entnehmen möchten, ziehen Sie sie stets in horizontaler Richtung heraus.

CDs, die nicht verwendet werden können

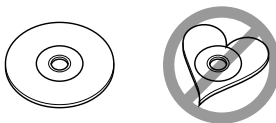
- CDs, die nicht rund sind, können nicht verwendet werden.



- CDs, die auf der Aufnahme-Oberfläche eingefärbt oder verschmutzt sind, können nicht verwendet werden.
- Dieses Gerät kann nur CDs mit der Kennung  abspielen.

Discs ohne diese Kennung werden unter Umständen nicht korrekt abgespielt.

- Eine CD-R oder CD-RW, die nicht abgeschlossen (finalized) worden ist, kann nicht abgespielt werden. (Einzelheiten hinsichtlich der Finalisierung finden Sie bitte in den Bedienungsanleitungen Ihrer Brennsoftware sowie Ihres CD-R/CD-RW-Recorders.)

Aufbewahrung von CDs

- Bewahren Sie CDs nicht in direktem Sonnenlicht auf (beispielsweise auf dem Armaturenbrett), wo hohe Temperaturen herrschen.
- Bewahren Sie CDs immer in ihren Hüllen auf.

Allgemeine Funktionen

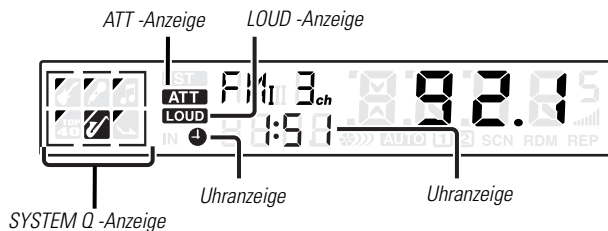
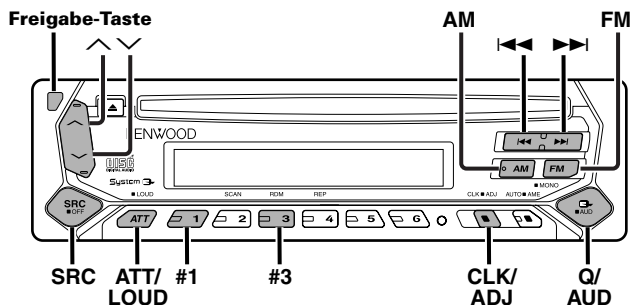

Ein- und Ausschalten

Einschalten des Geräts

Drücken Sie die [SRC]-Taste.

Ausschalten der Stromversorgung

Drücken Sie mindestens 1 Sekunde lang die [SRC]-Taste.

Auswählen der Quelle

Drücken Sie die [SRC]-Taste.

Benötigte Quelle	Display
Tuner	"TUNE"
CD	"CD"
Standby (Modus für "Nur Beleuchtung")	"OFF"

Lautstärke

Erhöhen der Lautstärke:

Drücken Sie die [^]-Taste.

Senken der Lautstärke:

Drücken Sie die [v]-Taste.

Stummschaltung

Schnelles Senken der Lautstärke.

Drücken Sie die [ATT]-Taste.

Bei jeder Betätigung der Taste wird die Lautstärkeabsenkung ein- oder ausgeschaltet.

Wenn sie eingeschaltet ist, blinkt die "ATT"-Anzeige.

Loudness

Anhebung der Bass- und Hochtonanteile bei niedriger Wiedergabelautstärke.

Drücken Sie mindestens 1 Sekunde lang die [LOUD]-Taste.

Bei jeder Tastenbetätigung für mindestens 1 Sekunde wird die Loudness-Funktion ein- oder ausgeschaltet.

Wenn die Funktion eingeschaltet ist, leuchtet die "LOUD"-Anzeige.

System Q

Im System Q sind verschiedene Klangeinstellungen gespeichert, mit denen sich Ihre Audioquellen wiedergeben lassen.

1 Wählen Sie die Quelle aus, für die Sie den Klang einstellen möchten

Drücken Sie dazu die [SRC]-Taste.

2 Wählen Sie die gewünschte Klangeinstellung aus

Drücken Sie dazu die [Q]-Taste.

Bei jeder Betätigung der Taste ändert sich die Klangeinstellung.

Klangeinstellung	Display
Flat	"SQ-1"
Rock	"SQ-2"
Top 40	"SQ-3"
Pop	"SQ-4"
Jazz	"SQ-5"
Easy	"SQ-6"



- Jeder Einstellwert wird mit <Lautsprecher-Einstellung> (Seite 44) geändert. Wählen Sie zunächst im Menü Lautsprecher-Einstellung den Lautsprechertyp aus.
- Bei Änderung der System Q-Einstellung ersetzen die in der Klangregelung eingestellten Tiefen, Mitten und Höhen die Werte des System Q.

Klangeinstellungen

1 Wählen Sie die Quelle aus, für die Sie den Klang einstellen möchten

Drücken Sie dazu die [SRC]-Taste.

2 Aktivieren Sie die Klangeinstellungen

Drücken Sie mindestens 1 Sekunde lang die [AUD]-Taste.

3 Wählen Sie die gewünschte Einstellung aus

Drücken Sie die [FM]- oder [AM]-Taste.

Bei jeder Betätigung der Taste ändern sich die Punkte, die eingestellt werden können, wie nachfolgend gezeigt.

4 Stellen Sie den gewünschten Wert ein

Drücken Sie die [◀◀]- oder [▶▶]-Taste.

Einstellung	Display	Bereich
Basspegel	"BAS"	-8 — +8
Mittenpegel	"MID"	-8 — +8
Höhenpegel	"TRE"	-8 — +8
Balance	"BL"	Links 15 — Rechts 15
Fader	"FD"	Rear 15 — Front 15

5 Verlassen Sie die Klangeinstellungen

Drücken Sie die [AUD]-Taste.

Allgemeine Funktionen

Lautsprecher-Einstellung

Damit der Q-Faktor für Ihre Lautsprecher optimal eingestellt ist, sollte der richtige Lautsprechertyp eingestellt werden.

1 Aktivieren Sie den Standby-Modus

Drücken Sie die [SRC]-Taste.

Wählen Sie das "OFF"-Display aus.

2 Aktivieren Sie den Modus für die Lautsprecher-Einstellung

Drücken Sie die [Q]-Taste.

3 Wählen Sie den Lautsprechertyp aus

Drücken Sie die [◀◀]- oder [▶▶]-Taste.

Bei jeder Betätigung der Taste ändert sich die Einstellung wie nachfolgend gezeigt.

Lautsprechertyp	Display
Aus	"SP-F"
Für Original-Lautsprecher	"SP-O"
Für 6x6- und 6x9-Zoll-Lautsprecher	"SP-6"
Für 5- und 4 Zoll-Lautsprecher	"SP-5"

4 Verlassen Sie den Lautsprecher-Einstellmodus

Drücken Sie die [Q]-Taste.

Anzeige der Uhrzeit

Drücken Sie die [CLK]-Taste.

Bei jeder Betätigung der Taste schaltet sich das Uhr-Display ein oder aus.

Wenn sie eingeschaltet ist, leuchtet das Uhrzeit-Symbol.

Einstellung der Uhrzeit

1 Schalten Sie auf die Anzeige der Uhrzeit

Drücken Sie die [CLK]-Taste.

2 Aktivieren Sie den Uhr-Einstellmodus

Drücken Sie mindestens 2 Sekunden lang die [CLK]-Taste.
Die Uhr-Anzeige blinkt.

3 Stellen Sie die Stunden ein

Drücken Sie die [FM]- oder [AM]-Taste.

Stellen Sie die Minuten ein

Drücken Sie die [◀◀]- oder [▶▶]-Taste.

4 Verlassen Sie den Uhr-Einstellmodus

Drücken Sie die [CLK]-Taste.

DSI (Disabled System Indicator)

Nach dem Abnehmen der Frontblende blinkt eine rote Warnanzeige am Gerät.

1 Schalten Sie das Radio aus

Drücken Sie mindestens 1 Sekunde lang die [SRC]-Taste.

2 Schalten Sie die "Gesperrt"-Anzeige ein

Halten Sie die [#1]- und [#3]-Tasten gedrückt und drücken Sie gleichzeitig die [SRC]-Taste.

Jedesmal, wenn Sie die Schritte 1 und 2 ausführen, schaltet sich die "Gesperrt"-Anzeige ein oder aus.

Abnehmbare Frontblende

Die Frontblende des Gerätes kann abgenommen und mitgenommen werden.

Abnehmen der Frontblende

Drücken Sie die Freigabe-Taste.

Die Frontblende ist entriegelt und kann abgenommen werden.



- Bei der Frontblende handelt es sich um ein Präzisionsbauteil, das durch Erschütterungen oder Stöße beschädigt werden kann. Aus diesem Grunde sollten Sie die Frontblende stets in dem dafür vorgesehenen Etui aufbewahren, nachdem Sie sie abgenommen haben.

- Setzen Sie weder die Frontblende noch deren Etui direktem Sonnenlicht, extremer Wärme oder Luftfeuchtigkeit aus. Schützen Sie beides darüber hinaus vor Spritzwasser und Staub.

Einsetzen der Frontblende

- 1 Setzen Sie die Frontblende so auf das Gerät, dass die Vertiefungen an der Blende in die Vorsprünge am Gerät passen.

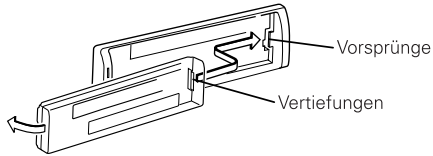

- 2 Drücken Sie die Frontblende hinein, bis sie einrastet. Die Frontblende ist eingerastet und Sie können das Gerät in Betrieb nehmen.

Tuner-Funktionen

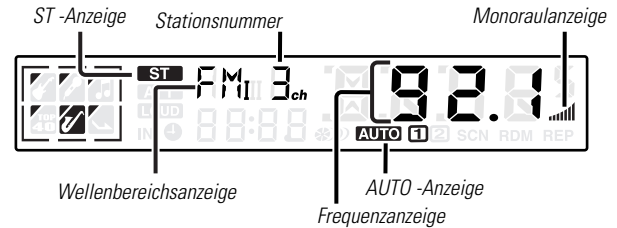
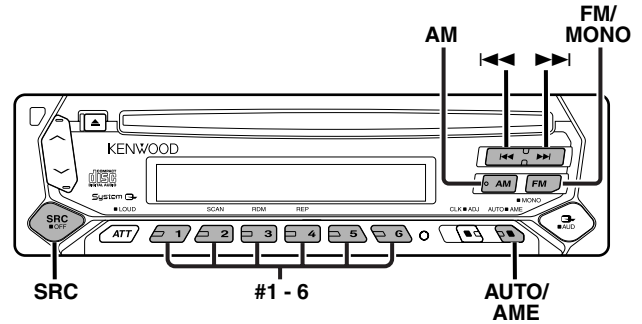

Tuner-Funktionen

Senderabstimmung

Wählen Sie einen Abstimmungsmodus aus.

Drücken Sie die [AUTO]-Taste.

Bei jeder Betätigung der Taste ändert sich der Abstimmungsmodus wie nachfolgend gezeigt.

Abstimmungsmodus	Display	Funktion
Automatik-Suche	"AUTO 1" -Anzeige	Automatische Suche nach einem Sender
Suche nach einem gespeicherten Sender	"AUTO 2" -Anzeige	Suche nach den im Senderspeicher abgelegten Sendern
Manuell	—	Normale manuelle Senderabstimmung

Senderabstimmung

So wählen Sie einen Sender aus.

1 Schalten Sie auf Tuner-Betrieb

Drücken Sie die [SRC]-Taste.

Wählen Sie das "TUnE" -Display aus.

2 Wählen Sie den Wellenbereich aus

Drücken Sie die [FM]- oder [AM]-Taste.

Bei jeder Betätigung der [FM]-Taste wechseln die Wellenbereiche zwischen FM1, FM2 und FM3.



Frequenzbereich (nur KDC-2094)

- FM1: 65.0 MHz — 74.0MHz

- FM2, 3: 87.5 MHz — 108.0MHz

3 Abstimmen einer höheren oder niedrigeren Frequenz

Drücken Sie die [◀◀]- oder [▶▶]-Taste.



- Während des Empfangs von Stereo-Sendern leuchtet das "ST"-Symbol.

- Bei FM1 ist ausschließlich monauraler Empfang verfügbar. (nur KDC-2094)

KDC-2094 : Nur bei FM2 und FM3 verfügbar

Mono-Empfang

Nebengeräusche können reduziert werden, wenn Stereo-Rundfunksendungen monaural empfangen werden.

Drücken Sie mindestens 1 Sekunde lang die [MONO]-Taste.

Bei jeder Tastenbetätigung für mindestens 1 Sekunde wird der Mono-Empfang ein- oder ausgeschaltet.

Wenn der Mono-Empfang eingeschaltet ist, leuchtet die Mono-Anzeige.

Senderspeicher

Häufiger gehörte Sender lassen sich im Senderspeicher ablegen.

1 Wählen Sie den Wellenbereich aus

Drücken Sie die [FM]- oder [AM]-Taste.

2 Wählen Sie die Frequenz aus, die im Speicher abgelegt werden soll

Drücken Sie die [◀◀]- oder [▶▶]-Taste.

3 Legen Sie die Frequenz im Speicher ab

Drücken Sie mindestens 2 Sekunden lang die [#1] — [#6]-Taste.

Die Speicherplatz-Anzeige blinkt einmal.

In jedem Wellenbereich kann jeweils 1 Sender im Speicher auf jeder der Tasten [#1] — [#6] abgelegt werden.

Automatischer Senderspeicher

Im automatischen Senderspeicher werden sechs gut empfangbare Sender abgelegt.

Die Reihenfolge wird durch die Empfangsfrequenz — beginnend am unteren Ende des Frequenzbands — bestimmt.

Funktionen des CD-Spielers

1 Wählen Sie den Wellenbereich für den automatischen Senderspeicher aus

Drücken Sie die [FM]- oder [AM]-Taste.

2 Starten Sie den automatischen Senderspeicher

Drücken Sie mindestens 2 Sekunden lang die [AME]-Taste.

Wenn 6 empfangbare Sender im Speicher abgelegt worden sind, ist die automatische Speicherung der Sender beendet.

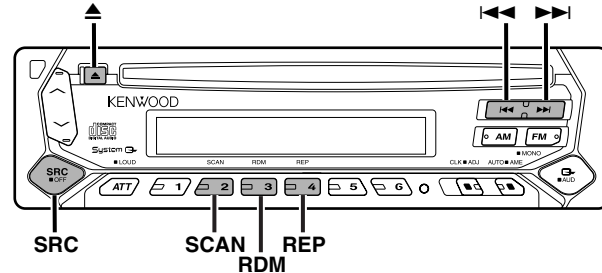

Voreinstellungs-Abstimmung

Abrufen der im Speicher abgelegten Sender

1 Wählen Sie den Wellenbereich aus

Drücken Sie die [FM]- oder [AM]-Taste.

2 Rufen Sie den Sender ab

Drücken Sie die [#1] – [#6]-Taste.

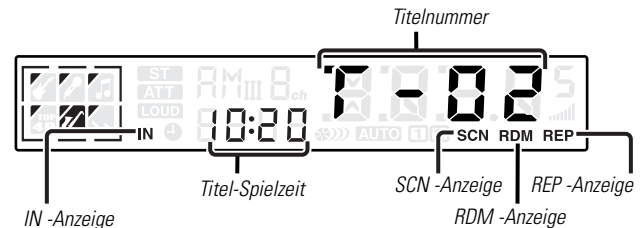

Funktionen des CD-Spielers

CD-Wiedergabe

Wenn eine CD eingelegt ist

Drücken Sie die [SRC]-Taste.
Wählen Sie das "CD"-Display aus.

 Wenn eine CD eingelegt ist, leuchtet die "IN"-Anzeige.

Auswerfen der CD

Drücken Sie die [▲]-Taste.

 3 in. (8cm)- CDs können nicht abgespielt werden. Die Benutzung eines Adapters und das Einlegen des Adapters und der CD in dieses Gerät kann Beschädigungen verursachen.

Schneller Vor- und Rücklauf

Schneller Vorlauf

Halten Sie die [▶▶]-Taste gedrückt.
Nach dem Loslassen der Taste wird die Wiedergabe fortgesetzt.

Schneller Rücklauf

Halten Sie die [◀◀]-Taste gedrückt.
Nach dem Loslassen der Taste wird die Wiedergabe fortgesetzt.

Suche nach einem bestimmten Titel

Wählen Sie den Titel aus, den Sie sich anhören möchten.

Drücken Sie die [◀◀]- oder [▶▶]-Taste.

Titelwiederholung

Wiederholung des Titels, den Sie sich gegenwärtig anhören.

Drücken Sie die [REP]-Taste.

Bei jeder Betätigung der Taste schaltet sich die Titel-Wiederholung ein oder aus.

Wenn die Funktion eingeschaltet ist, leuchtet die "REP"-Anzeige.

Titelanspielautomatik

Die ersten Sekunden jedes sich auf der gegenwärtig wiedergegebenen Disc befindlichen Titels werden angespielt, damit Sie bestimmte Musiktitel leichter finden können.

1 Starten Sie den Titel-Scan

Drücken Sie die [SCAN]-Taste.
Die "SCN"-Anzeige ist eingeschaltet (ON).

2 Deaktivieren Sie die Funktion, wenn der von Ihnen gewünschte Titel wiedergegeben wird

Drücken Sie die [SCAN]-Taste.

Zufallswiedergabe

Alle Titel werden in zufälliger Reihenfolge wiedergegeben.



Drücken Sie die [RDM]-Taste.

Bei jeder Betätigung der Taste schaltet sich die Zufallswiedergabe-Funktion ein oder aus.

Wenn die Funktion eingeschaltet ist, leuchtet die "RDM"-Anzeige und die Titelnummer blinkt.

 Wenn die [▶▶]-Taste gedrückt ist, wird der nächste Titel ausgewählt.

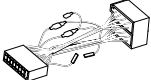
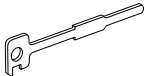
Zubehör

	Ansicht	Anzahl der Teile
①	1
②	2
③	1

-  Verwenden Sie nur dieses Original-Zubehör, um Beschädigungen Ihres Autoradios zu vermeiden.
Verwenden Sie nur das mit dem Gerät gelieferte, oben aufgeführte Zubehör.

Hinweise zum Einbau

1. Ziehen Sie den Zündschlüssel ab und trennen Sie den Minuspol von der Batterie, um Kurzschlüsse zu vermeiden.
2. Verbinden Sie die Ein und Ausgangskabel der einzelnen Geräte.
3. Schließen Sie alle Kabel an den Kabelbaum an.
4. Verbinden Sie den Steckverbinder B des Kabelbaums mit dem Lautsprecheranschluß Ihres Fahrzeugs.
5. Verbinden Sie den Steckverbinder A mit dem Dauerplus Ihres Fahrzeugs.
6. Stecken Sie die Kabelbaumanschluß ans Gerät.
7. Bauen Sie das Autoradio ein.
8. Schließen Sie den Minuspol der Batterie an.
9. Drücken Sie die Reset Taste.

ACHTUNG

- Sollte Ihr Fahrzeug über keinen ISO-Anschluß verfügen, wenden Sie sich bitte an Ihren KENWOOD-Fachhändler.
- Verwenden Sie Antennen-Übergangsadapter (ISO-JASO) nur dann, wenn das Antennenkabel einen ISO-Stecker besitzt.
- Vergewissern Sie sich, daß alle Kabelverbindungen einwandfrei ausgeführt sind, indem Sie die Stecker bis zum vollkommenen Einrasten in die Buchsen einführen.
- Falls das Zündschloß Ihres Fahrzeugs keine ACC-Stellung besitzt, oder das Zündkabel an eine Konstantspannungs-Stromquelle, wie z.B. ein Batteriekabel, angeschlossen ist, wird die Stromversorgung des Gerätes nicht mit der Zündung verbunden (d.h. es wird nicht zusammen mit der Zündung ein- und ausgeschaltet). Wenn Sie die Stromversorgung des Gerätes mit der Zündung verbinden wollen, schließen Sie das Zündkabel an eine Stromquelle an, die mit dem Zündschlüssel ein- und ausgeschaltet werden kann.
- Wenn die Sicherung anspricht, überprüfen Sie zunächst die Kabel auf einen Kurzschluß. Ersetzen Sie dann die defekte Sicherung durch eine intakte Sicherung gleichen Werts.
- Nicht angeschlossene Kabel mit Vinylband oder ähnlichem Material isolieren. Um Kurzschlüsse zu verhindern, entfernen Sie keine Schutzhüllen von den Kabelenden oder Verbindungssteckern.
- Verbinden Sie beide Pole der Lautsprecher mit den Lautsprecherausgängen am Gerät. Das Anschließen der Lautsprecher Minuspole an die Karosserie kann zu Betriebsstörungen führen oder die Elektronik beschädigen.
- Prüfen Sie nach dem Einbau, ob Bremslichter, Blinker und Scheibenwischer einwandfrei funktionieren.
- Wenn das Armaturenbrett eine Klappe hat, vergewissern Sie sich beim Einbau, daß die Frontplatte beim Öffnen und Schließen nicht an die Klappe stößt.
- Das Gerät so anbringen, daß der Befestigungswinkel 30° oder weniger beträgt.

Steckerfunktionsanleitung

Stiftnummern für ISO-Stecker	Kabelfarbe	Funktionen
Externer Stromanschluß		
A-4	Gelb	Batterie
A-5	Blau/Weiß	Stromsteuerung
A-7	Rot	Zündung (ACC)
A-8	Schwarz	Erdanschluß (Masse)
Lautsprecheranschluß		
B-1	Lila	Hinten rechts (+)
B-2	Lila/Schwarz	Hinten rechts (-)
B-3	Grau	Vorne rechts (+)
B-4	Grau/Schwarz	Vorne rechts (-)
B-5	Weiß	Vorne links (+)
B-6	Weiß/Schwarz	Vorne links (-)
B-7	Grün	Hinten links (+)
B-8	Grün/Schwarz	Hinten links (-)

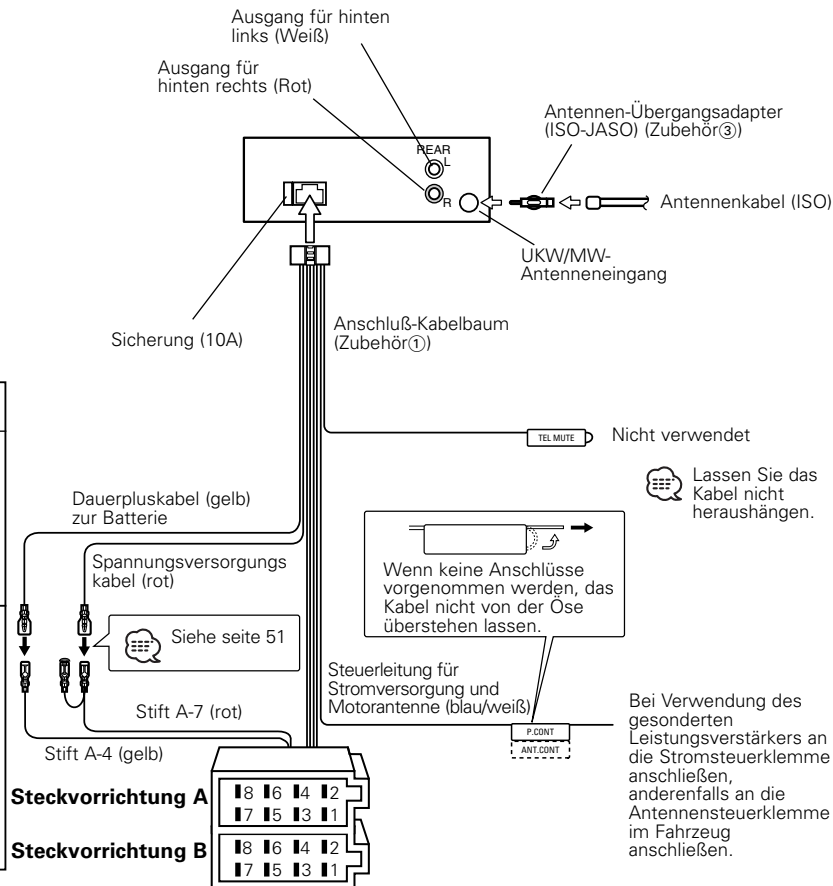

▲ **WARNUNG** Anschließen des ISO-Steckers

Die Stiftbelegung für die ISO-Stecker hängt von dem Typ Ihres Fahrzeugs ab. Nehmen Sie unbedingt die richtigen Anschlüsse vor, um Beschädigung des Gerätes zu vermeiden. Der Standard-Anschluß für den Kabelbaum ist nachfolgend unter 1 beschrieben. Falls die ISO-Steckerstifte gemäß 2 oder 3 belegt sind, nehmen Sie den Anschluß vor, wie abgebildet.

Bitte stellen Sie sicher, dass das Kabel wie unten in 2 gezeigt wieder angeschlossen wird, um dieses Gerät in **Volkswagen**-Fahrzeuge, usw. zu installieren.

- 1 (Standard-Einstellung) Der Stift A-7 (rot) des ISO-Steckers am Fahrzeug ist mit der Zündung verbunden, während der Stift A-4 (gelb) mit der Konstantspannungsquelle verbunden ist.

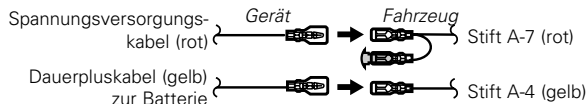

- 2 Der Stift A-7 (rot) des ISO-Steckers am Fahrzeug ist mit der Konstantspannungsquelle verbunden, während der Stift A-4 (gelb) mit der Zündung verbunden ist.

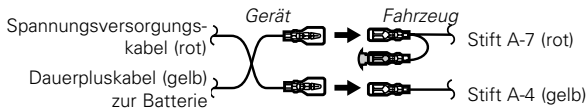

- 3 Der Stift A-4 (gelb) des ISO-Steckers am Fahrzeug ist mit nichts verbunden, während der Stift A-7 (rot) mit der Konstantspannungsquelle verbunden ist (oder Stift A-7 (rot) und Stift A-4 (gelb) sind mit der Konstantspannungsquelle verbunden).

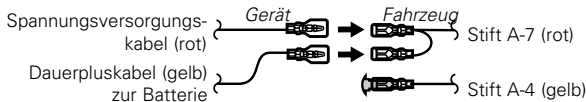

- ☞ Wenn der Anschluß so vorgenommen wird, wie im obigen Fall 3 beschrieben, ist die Stromversorgung des Gerätes nicht mit dem Zündschloß gekoppelt. Denken Sie daher stets daran, das Gerät nach dem Ausschalten der Zündung auszuschalten. Um die Stromversorgung des Gerätes mit der Zündung zu koppeln, schließen Sie das Zündkabel (ACC...rot) an eine Stromquelle an, die mit dem Zündschlüssel ein- und ausgeschaltet werden kann.

Einbau

■ Einbau

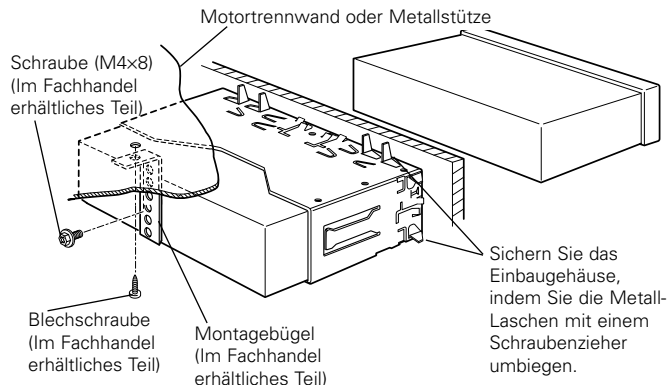

- ☞ Bauen Sie das Gerät fest ein. Wenn das Gerät nicht fest sitzt, können Fehlfunktionen und Klangbeeinträchtigungen auftreten.

Einbau

■ Ausbau des Hartgummirahmens

- 1 Die Anschlagstifte des Ausbauwerkzeugs einrasten und die beiden Verriegelungen der unteren Hälfte ausbauen. Wie in der Abbildung gezeigt, den Rahmen senken und nach vorn ziehen.

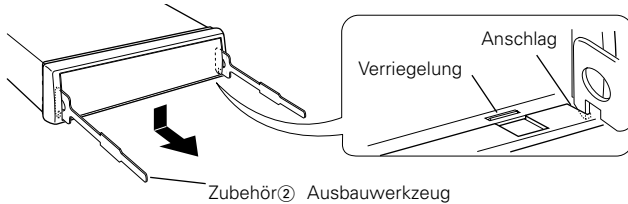

- 2 Nach Ausbau der unteren Hälfte, Ausbau bei den beiden oberen Stellen vornehmen.

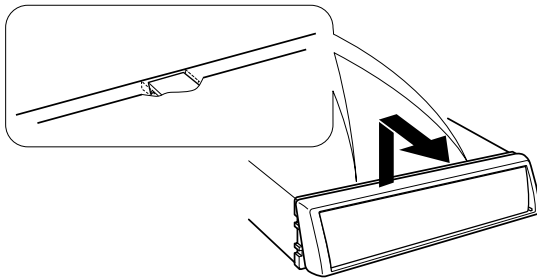

 Der Rahmen kann von der Oberseite auf die gleiche Weise ausgebaut werden.

■ Herausnehmen des Geräts

- 1 Nehmen Sie den Hartgummirahmen ab. (Siehe Kapitel "Ausbau des Hartgummirahmens".)
- 2 Entfernen Sie die Schraube (M4x8) an der Rückseite des Geräts.
- 3 Setzen Sie die beiden Ausbauwerkzeuge in die seitlichen Schlitz an der Frontseite ein (siehe Skizze).

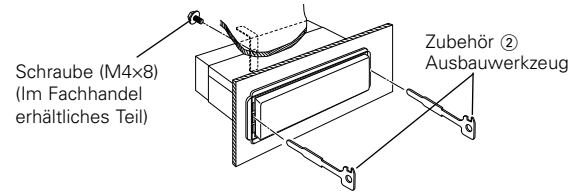

- 4 Drücken Sie die Ausbauwerkzeuge nach unten und ziehen Sie das Gerät etwa bis zur Hälfte heraus.

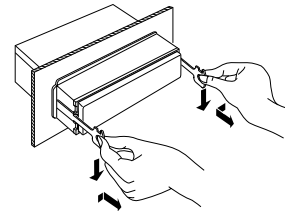

 Achten Sie darauf, daß Sie sich nicht an den Vorsprüngen der Ausbauwerkzeuge verletzen.

- 5 Fassen Sie das Gerät mit den Händen und ziehen Sie es vorsichtig heraus.

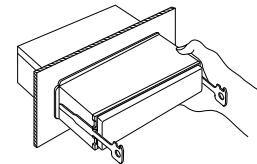

Fehlersuche

Manchmal funktioniert das Gerät nicht richtig, weil möglicherweise ein Bedienungsfehler vorliegt. Schauen Sie daher zunächst in die nachfolgende Übersicht, bevor Sie Ihr Gerät zur Reparatur geben. Vielleicht lässt sich der Fehler ganz leicht beheben.

Allgemein

? Das Gerät lässt sich nicht einschalten.

- ✓ Die Sicherung ist durchgebrannt.
 - ☞ Überprüfen Sie die Kabel auf Kurzschluß und ersetzen Sie die Sicherung durch eine neue mit gleichen Werten.
 - ✓ Das Zündschloss verfügt über keine ACC-Stellung.
 - ☞ Verbinden Sie die Leitung für "geschaltetes" Plus mit dem Dauerplus-Kabel.
-

? Das Gerät reagiert auf keinen Tastendruck.

- ✓ Der Mikrocomputer arbeitet nicht richtig.
 - ☞ Drücken Sie die Reset-Taste (Seite 40).
-

? Das Radio lässt sich nicht auf CD-Betrieb umschalten.

- ✓ Es wurde keine CD eingelegt.
 - ☞ Legen Sie die gewünschte CD ein. Wenn sich keine CD im Gerät befindet, können Sie nicht auf CD-Betrieb umschalten.
-

? Nach dem Abziehen des Zündschlüssels sind die Senderspeicher gelöscht.

- ✓ Das Dauerpluskabel ist nicht richtig angeschlossen.
 - ☞ Schließen Sie das Kabel richtig an (siehe Kapitel <Anschlußdiagramm>).
 - ✓ Dauerplus-Kabel und Leitung für "geschaltetes" Plus wurden nicht richtig angeschlossen.
 - ☞ Schließen Sie das Kabel richtig an (siehe Kapitel <Anschlußdiagramm>).
-

? Trotz Loudness-Funktion werden die Höhen nicht angehoben.

- ✓ Das Radio befindet sich im Tuner-Betrieb.
 - ☞ Im Tuner-Betrieb hebt die Loudness-Funktion die Höhen nicht an.
-

? Kein Ton oder zu geringe Lautstärke.

- ✓ Fader und/oder Balanceregler sind zu einer Seite gedreht.
 - ☞ Mitteln Sie die Fader- und Abgleicheinstellung.
 - ✓ Die Anschlusskabel oder der Kabelbaum sind nicht richtig verbunden.
 - ☞ Überprüfen Sie die Kabelanschlüsse (siehe Kapitel <Anschlußdiagramm>).
-

? Schlechte Klangqualität (Verzerrungen, Störungen).

- ✓ Ein Lautsprecherkabel wird durch eine Schraube kurzgeschlossen.
 - ☞ Überprüfen Sie die Lautsprecherkabel.
 - ✓ Die Lautsprecher sind nicht richtig angeschlossen.
 - ☞ Schließen Sie die Plus- und Minuspole aller Lautsprecher korrekt an.
-

? Der Tastenton ist nicht zu hören.

- ✓ Der Vorverstärkerausgang wird verwendet.
 - ☞ Der Tastenton kann nicht über den Vorverstärkerausgang ausgegeben werden.
-

Tuner-Betrieb

? Schlechter Radioempfang.

- ✓ Die Fahrzeugantenne ist nicht herausgezogen.
 - ☞ Ziehen Sie die Antenne vollständig heraus.
 - ✓ Das Kabel für die Steuerung der Motorantenne ist nicht richtig angeschlossen.
 - ☞ Schließen Sie das Kabel richtig an (siehe Kapitel <Anschlußdiagramm>).
-

Fehlersuche

CD-Wechsler-Betrieb

? Statt der angewählten Disc wird eine andere abgespielt.

- ✓ Die angewählte CD ist sehr verschmutzt oder beschädigt.
 - ☞ Die CD überprüfen und ggf. reinigen (siehe Kapitel <Reinigung einer CD>).

- ✓ Die CD ist verkehrt herum eingelegt.
 - ☞ Nehmen Sie das Magazin heraus und legen die CD richtig herum ein.

- ✓ Die Disc ist beschädigt.
 - ☞ Tauschen Sie die Disc aus.

? Der angewählte Titel wird nicht wiedergegeben.

- ✓ Die Zufallswiedergabe wurde eingestellt.
 - ☞ Schalten Sie die Zufallswiedergabe aus.

? Titelwiederholung, Titel-Scan und Zufallswiedergabe starten automatisch.

- ✓ Die jeweilige Funktion ist noch eingeschaltet.
 - ☞ Die Einstellungen dieser Funktionen bleiben so lange aktiviert, bis die Einstellung deaktiviert oder die Disc ausgeworfen wird, auch, wenn die Stromversorgung ausgeschaltet oder die Quelle geändert wird.

? CD-Rs oder CD-RWs können nicht wiedergegeben werden.

- ✓ Der Aufnahmeprozess der CD-R/CD-RW wurde nicht ordnungsgemäß abgeschlossen (finalized).
 - ☞ Aufnahmeprozess mit CD-Recorder ordnungsgemäß beenden.

? Eine CD wird sofort nach dem Einlegen wieder ausgeworfen.

- ✓ Die CD wurde falsch herum eingelegt.
 - ☞ Legen Sie die CD so ein, dass die bedruckte Seite nach oben weist.
- ✓ Die CD ist sehr verschmutzt.
 - ☞ Reinigen Sie die CD (siehe Kapitel <Reinigung einer CD>) (Seite 41).

? Die Disc kann nicht entnommen werden.

- ✓ Die Zündung des Fahrzeuges wurde bereits vor mehr als 10 Minuten ausgeschaltet.
 - ☞ Die Disc kann nur innerhalb von 10 Minuten nach Ausschalten der Fahrzeug-Zündung entnommen werden. Wenn mehr als 10 Minuten vergangen sind, müssen Sie zunächst die Zündung einschalten und dann die Auswurf Taste drücken.

? Die Disc lässt sich nicht einlegen.

- ✓ Es wurde bereits eine Disc eingelegt.
 - ☞ Drücken Sie die Taste [▲] und entnehmen Sie die Disc.

? Die Spursuche kann nicht durchgeführt werden.

- ✓ Für das erste oder letzte Musikstück eines Albums.
 - ☞ Die Spursuche kann nicht bei jedem Album in Rückwärtsrichtung für das erste Musikstück und in Vorwärtsrichtung für das letzte Musikstück durchgeführt werden.

Die unten angeführten Meldungen zeigen den Zustand Ihres Systems an.

E-04: Es befindet sich keine Disc im Magazin.
 ⇨ Reinigen Sie die CD und legen Sie die CD richtig ein.

IN (Blinken): Der CD-Spieler funktioniert nicht ordnungsgemäß.
 ⇨ Legen Sie die CD erneut ein. Wenn sich die CD nicht auswerfen lässt oder das Display weiterhin blinkt, schalten Sie das Gerät bitte aus und wenden sich an Ihren KENWOOD-Fachhändler.

Technische Daten

Die technischen Daten können sich ohne besonderen Hinweis ändern.

UKW-Tuner

Frequenzband	
(Abstimmsschritte: 50 kHz)	87,5 MHz – 108,0 MHz
(Abstimmsschritte: 30 kHz) <KDC-2094:FM1>	
.....	65,0 MHz – 74,0 MHz
Empfindlichkeit (Rauschabstand = 26dB)	
.....	0,7 $\mu\text{V}/75 \Omega$
<KDC-2094:FM1>	1,4 $\mu\text{V}/75 \Omega$
Empfindlichkeitsschwelle (Rauschabstand = 46dB)	
.....	1,6 $\mu\text{V}/75 \Omega$
<KDC-2094:FM1>	1,4 $\mu\text{V}/75 \Omega$
Frequenzgang (± 3 dB).....	30 Hz – 15 kHz
Rauschabstand (MONO).....	65 dB
Selektivität (DIN) (± 400 kHz)	≥ 80 dB
Kanaltrennung (1 kHz)	35 dB
<KDC-2094:FM1>	—

MW-Tuner

Frequenzband (Abstimmsschritte: 9 kHz).....	531 kHz – 1611 kHz
Empfindlichkeit (Rauschabstand = 20dB).....	25 μV

LW-Tuner

Frequenzband.....	153 kHz – 281 kHz
Empfindlichkeit (Rauschabstand = 20dB).....	45 μV

Disc-Abschnitt

Laserdiode	GaAlAs ($\lambda=780$ nm)
Digital filter (D/A)	8fach-Oversampling
D/A-Wandler	1 Bit
Spindeldrehzahl	500 – 200 U/min (CLV)
Tonhöenschwankung	Unterhalb der Meßgrenze
Frequenzgang	10 Hz – 20 kHz
Gesamtklirrrgrad (1 kHz)	0,01 %
Rauschabstand (1 kHz)	96 dB
Dynamik	93 dB
Kanaltrennung	85 dB

Verstärker

Max. Ausgangsleistung	45 W x 4
Output power (DIN 45324, +B=14.4V)	28 W x 4
Klangregler	
Bass :	100 Hz ± 10 dB
Middle :	1 kHz ± 10 dB
Treble :	10 kHz ± 10 dB
Pegel und Impedanz des Vorstufenausgangs	
(während eine CD wiedergegeben wird)	2000 mV/10 k Ω
Vorverstärker-Impedanz	
(während eine CD wiedergegeben wird)	$\leq 600 \Omega$

Allgemein

Operating voltage (11 – 16V allowable)	14,4 V
Stromverbrauch	10 A
Installation Size (W x H x D)	182 x 53 x 157 mm
	7-3/16 x 2-1/16 x 6-3/16 Zoll
Gewicht.....	3,1 lbs (1,4 kg)

Inhoud

Veiligheidsvoorschriften.....	57	Kenmerken van de CD-speler...65	
Informatie over CD's	59	Weergeven van CD's	
Algemene kenmerken.....	60	Versnelde weergave in voor- of achterwaartse richting	
Spanning		Fragmentzoeken	
Kiezen van de geluidsbron		Herhalen van een fragment	
Volume		Aftasten van fragment	
Demping		Weergave in willekeurige volgorde	
Toonversterking		Toebehoren.....	67
System Q		Handelingen voor het	
Klankkleurregeling		installeren	67
Luidspreker instelling		Verbinden van kabels met	
Klokdisplay		aansluitingen.....	68
Instellen van de klok		Installeren	69
DSI (Disabled System Indicator)		Oplossen van problemen	71
Anti-diefstal voorpaneel		Technische gegevens.....	73
Funcities van de tuner.....	63		
Afstemfunctie			
Afstemmen			
Mono ontvangst			
Voorkeuzendergeheugen			
Automatisch vastleggen van zenders in het geheugen			
Afstemmen op voorkeuzenders			

Veiligheidsvoorschriften

⚠WAARSCHUWING

Voorkom persoonlijk letsel en/of brand en let derhalve op de volgende voorzorgen:

- Steek het toestel geheel in totdat het op zijn plaats vergrendelt. Het toestel schiet anders namelijk in geval van een botsing of schokken mogelijk van zijn plaats.
- Bij het verlengen van de kabels voor het contact, de accu of aarde moet u kabels gebruiken die voor gebruik in auto's zijn ontworpen of andere kabels met een doorsnede van tenminste 0,75 mm² (AWG18) zodat de kabels niet worden aangetast of de isolatie van de kabels wordt beschadigd.
- Voorkom kortsluiting en steek derhalve nooit metalen voorwerpen (zoals munten en gereedschap) in het toestel.
- Schakel de spanning direct uit en raadpleeg uw Kenwood handelaar indien er rook of een vreemde geur uit het toestel komt.
- Let op dat uw vingers niet tussen de klep en het toestel verstrikt raken.
- Laat het toestel niet vallen en stel het niet aan zware schokken bloot. Het toestel bevat namelijk glazen onderdelen en zou anders kunnen breken of barsten.
- Raak de vloeibare kristallen niet aan indien het LCD-display is beschadigd of gebroken vanwege een schok. Deze vloeibare kristallen zijn schadelijk voor uw gezondheid en kunnen zeer ernstige problemen veroorzaken. Indien er vloeibare kristallen van het LCD-display op uw huid of kleding zijn gekomen, moet u de vloeibare kristallen direct met water en zeep wegspoelen.

⚠ALET OP

Voorkom beschadiging van het toestel en let derhalve op de volgende voorzorgen:

- Zorg dat het toestel op een negatief 12 Volt gelijkstroomsysteem is geaard.
- Open nooit de boven- of onderpanelen van het toestel.
- Installeer het toestel niet op plaatsen die aan het directe zonlicht, hitte of extreme vochtigheid blootstaan. Vermijd tevens zeer stoffige plaatsen of plaatsen waar het toestel nat zou kunnen worden.
- Leg het verwijderde voorpaneel of de houder voor het voorpaneel niet op plaatsen die aan het directe zonlicht, hitte of extreme vochtigheid blootstaan. Vermijd tevens zeer stoffige plaatsen of plaatsen waar het paneel of de houder nat zou kunnen worden.
- Het voorpaneel bestaat uit precisie-onderdelen. Stel het voorpaneel derhalve niet aan zware schokken bloot.
- Voorkom een onjuist functioneren en raak de aansluitingen op het toestel of van het voorpaneel niet met uw vingers aan.
- Bij het vervangen van een zekering moet u altijd een nieuwe zekering van hetzelfde ampèrage gebruiken. Het gebruik van een andere zekering veroorzaakt mogelijk een onjuiste werking van het toestel.
- Voorkom kortsluiting bij het vervangen van een zekering en ontkoppel derhalve eerst de bedradingsbundel.
- Plaats geen voorwerpen tussen de klep en het toestel.
- Gebruik bij het installeren uitsluitend de bijgeleverde schroeven. Het toestel wordt mogelijk beschadigd door gebruik van andere schroeven.

Plaats geen 8-cm CD's ("singles") in de CD-houder

Indien u probeert een 8-cm CD met adapter in het toestel te steken, zal de adapter mogelijk van de CD losschieten en het toestel beschadigen.

Veiligheidsvoorschriften

OPMERKING

- Raadpleeg uw Kenwood handelaar indien u problemen of vragen over het installeren heeft.
- Druk op de resettoets indien het toestel niet juist lijkt te functioneren. Raadpleeg uw Kenwood handelaar indien het probleem vervolgens nog niet is opgelost.

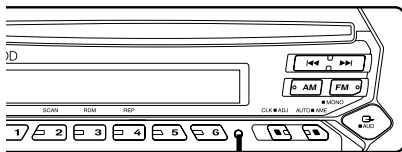

Resettoets

- De lettertekens op de LCD kunnen bij temperaturen onder 5 °C (41 °F) moeilijk afleesbaar zijn.
- De afbeeldingen van de display en het voorpaneel in deze gebruiksaanwijzing zijn slechts voorbeelden en zijn bedoeld om het gebruik van de bedieningsorganen te verduidelijken. Derhalve kan het voorkomen dat datgene wat op de afgebeelde display afwijkt van wat in werkelijkheid op de display kan verschijnen.

Kondens op de lens

Nadat u de autoverwarming aanzet bij lage temperaturen wordt er mogelijk kondens op de lens van de CD-speler gevormd. De lens "beslaat" en CD's kunnen niet worden afgespeeld. Verwijder in zo'n geval de CD en wacht totdat de kondens is verdampd. Raadpleeg uw Kenwood handelaar indien het toestel na een tijdje nog niet normaal functioneert.

Reinigen van de aansluitpunten van het voorpaneel

Veeg de aansluitpunten op het toestel zelf of het voorpaneel indien nodig met een droge, zachte doek schoon.

Reinigen van het toestel

Als het voorpaneel van dit toestel vuil is, moet u het met een droge zachte doek, bijvoorbeeld een siliconendoek, schoonvegen. Als het voorpaneel erg vuil is, veegt u het vuil weg met een doek die is bevochtigd met een neutraal reinigingsmiddel en veegt u vervolgens het reinigingsmiddel weg.



Spuit geen reinigingsmiddel rechtstreeks op het toestel, want dit kan de mechanische onderdelen beschadigen. Veeg het voorpaneel niet schoon met een harde doek of met een vluchtig middel als verdunner of alcohol, want dit kan leiden tot krassen of het verdwijnen van letters.

Markering op producten die laserstralen gebruiken (Uitgezonderd voor bepaalde gebieden)

**CLASS 1
LASER PRODUCT**

Dit label is aangebracht op de behuizing/houder en toont dat het component een laserstraal gebruikt die als Klasse 1 is geclassificeerd. Dit betekent dat de laserstraal relatief zwak is en er geen gevaar van straling buiten het toestel is.

Reinigen van de CD-houder

De CD-houder wordt na verloop van tijd stoffig. Reinig de houder indien nodig. Uw CD's worden namelijk beschadigd indien u deze in een stoffige of vuile CD-houder steekt.

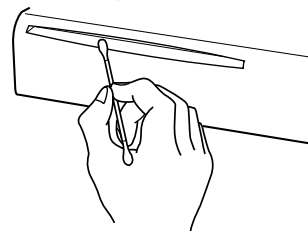

Informatie over CD's

Hanteren van CD's

- Raak het opgenomen oppervlak van de CD niet aan.

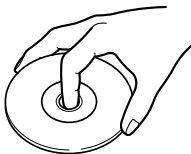

- Opneembare CD's (CD-R) en herschrijfbaar CD's (CD-RW) beschadigen sneller dan gewone muziek-CD's. Gebruik een CD-R of een CD-RW niet voordat u de waarschuwingen op de verpakking gelezen heeft.
- Plak geen plakband e.d. op de CD. Gebruik ook geen CD's waar plakband e.d. op geplakt is.

Bij gebruik van een nieuwe CD

Verwijder voor gebruik eventuele bramen in het middengat of de rand m.b.v. een balpen, e.d..

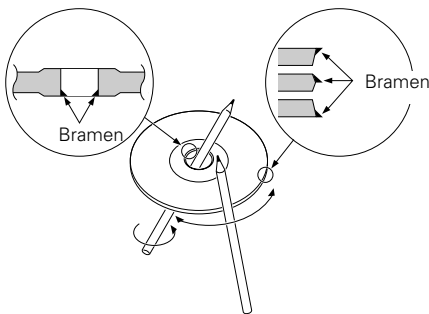

CD-accessoires

Gebruik geen accessoires voor disktypes, e.d.

Reinigen van CD's

Veeg vanuit het midden van de disk naar de rand.

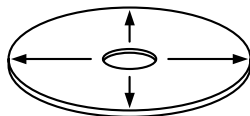



Verwijderen van CD's

Neem de CD's horizontaal uit het toestel.

CD's die niet gebruikt kunnen worden

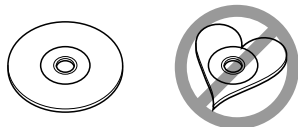
- CD's die niet rond zijn kunnen niet worden gebruikt.



- CD's met kleuren op het opgenomen oppervlak kunnen niet worden gebruikt.
- Deze eenheid kan alleen cd's met  weergeven.

Het is mogelijk dat disks zonder dit kenteken niet foutloos worden weergegeven.

- Een niet afgewerkte CD-R of CD-RW kan niet worden weergegeven. (Raadpleeg de instructies van de CD-brander software en de gebruiksaanwijzing van uw CD-brander voor details over het afwerkingsproces.)

Algemene kenmerken

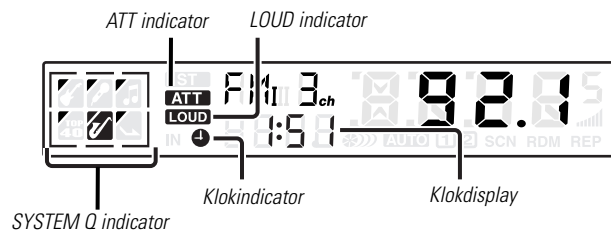
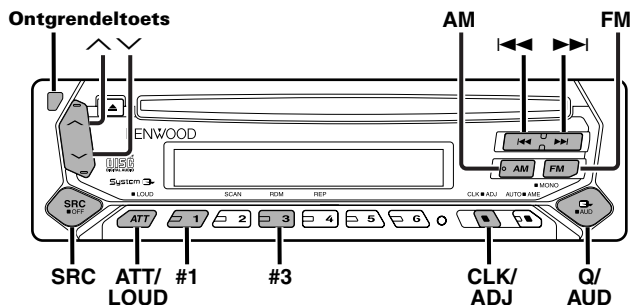

Spanning

Inschakelen van de spanning

Druk op de [SRC] toets.

Uitschakelen van de spanning

Houd de [SRC] toets tenminste 1 seconde ingedrukt.

Kiezen van de geluidsbron

Druk op de [SRC] toets.

Geluidsbron is vereist	Display
Tuner	"TUnE"
CD	"CD"
Stand-by (alleen verlichting)	"OFF"

Volume

Verhogen van het volume

Druk op de [^] toets.

Verlagen van het volume

Druk op de [v] toets.

Demping

Dempen van het volume.

Druk op de [ATT] toets.

Elke keer dat de toets wordt ingedrukt, wordt de dempingsfunctie aan- of uitgezet.

Wanneer ingeschakeld, knippert de "ATT" indicator.

Toonversterking

Versterken van de lage en hoge tonen bij weergave met een laag

volume.

Houd de [LOUD] toets tenminste 1 seconde ingedrukt.
Elke keer dat de toets tenminste 1 seconde ingedrukt blijft,
wordt de toonversterkingsfunctie aan- of uitgezet.
Wanneer ingeschakeld, licht de "LOUD" indicator op.

System Q

U kunt voor verschillende soorten van muziek de optimale geluidsinstellingen programmeren en weer oproepen.

1 Kies de in te stellen geluidsbron

Druk op de [SRC] toets.

2 Kies het soort van muziek

Druk op de [Q] toets.

Elke keer dat de toets wordt ingedrukt, verandert de geluidsinstelling.

Geluidsinstelling	Display
Neutraal	"SQ-1"
Rock	"SQ-2"
Top 40	"SQ-3"
Pop	"SQ-4"
Jazz	"SQ-5"
Easy-listening	"SQ-6"



- Elke instelling wordt veranderd door de <Luidspreker instelling> (blz. 62). Kies eerst het type luidspreker met luidspreker instelling.
- Wanneer de System Q instelling wordt veranderd, worden de System Q waarden vervangen door de met klankkleurregeling ingestelde lage, midden en hoge tonen.

Druk op de [SRC] toets.

2 Activeer de klankkleurregelingsfunctie

Houd de [AUD] toets tenminste 1 seconde ingedrukt.

3 Kies de in te stellen functie

Druk op de [FM] of [AM] toets.

Elke keer dat de toets wordt ingedrukt, veranderen de functies die kunnen worden ingesteld in onderstaande volgorde.

4 Stel de functie in

Druk op de [◀◀] of [▶▶] toets.

Functie	Display	Bereik
Niveau van de lage tonen	"BAS"	-8 — +8
Niveau van de middentonen	"MID"	-8 — +8
Niveau van de hoge tonen	"TRE"	-8 — +8
Balans	"BL"	linkerkant 15 — rechterkant 15
Fader	"FD"	achteraan15 — vooraan15

5 Sluit de klankkleurregelingsfunctie af

Druk op de [AUD] toets.

Klankkleurregeling

1 Kies de in te stellen geluidsbron

Algemene kenmerken

Luidspreker instelling

Fijnafstemmen zodat de System Q waarde bij instelling van het luidsprekertype optimaal is.

1 Zet de eenheid stand-by

Druk op de [SRC] toets.

Kies de "OFF" display.

2 Activeer de luidspreker instellingsfunctie

Druk op de [Q] toets.

3 Kies het luidsprekertype

Druk op de [◀◀] of [▶▶] toets.

Elke keer dat de toets wordt ingedrukt, verandert de instelling in onderstaande volgorde.

Luidsprekertype	Display
UIT	"SP-F"
Voor de OEM luidspreker	"SP-O"
Voor 6 & 6x9 in. luidspreker	"SP-6"
Voor 5 & 4 in. luidspreker	"SP-5"

4 Sluit de luidspreker instellingsfunctie af

Druk op de [Q] toets.

Klokdisplay

Druk op de [CLK] toets.

Elke keer dat de toets wordt ingedrukt, wordt de klokdisplay aan- of uitgezet.

Wanneer ingeschakeld, licht de klokindicator op.

Instellen van de klok

1 Kies de klokdisplay

Druk op de [CLK] toets.

2 Activeer de functie voor het instellen de klok

Houd de [CLK] toets tenminste 2 seconden ingedrukt.

De klokdisplay knippert.

3 Stel de uren in

Druk op de [FM] of [AM] toets.

Stel de minuten in

Druk op de [◀◀] of [▶▶] toets.

4 Sluit de functie voor het instellen van de klok af

Druk op de [CLK] toets.

DSI (Disabled System Indicator)

Om potentiële dieven af te schrikken knippert er een rode indicator op de eenheid nadat u het voorpaneel heeft verwijderd.

1 Schakel de spanning uit

Houd de [SRC] toets tenminste 1 seconde ingedrukt.

2 Stel de DSI-functie in

Houd de [#1] en [#3] toets ingedrukt en druk op de [SRC] toets.

Elke keer dat de stappen 1 en 2 worden uitgevoerd, wordt de DSI-functie aan- of uitgezet.

Anti-diefstal voorpaneel

U kunt het voorpaneel van de eenheid verwijderen en meenemen om de eenheid minder aantrekkelijk voor dieven te maken.

Verwijderen van het voorpaneel

Druk op de ontgrendeltoets.

Het voorpaneel wordt ontgrendeld, zodat u het kunt verwijderen.



- Het voorpaneel bestaat uit nauwkeurig luisterend onderdelen en kan gemakkelijk beschadigd worden door schokken en stoten.

Bewaar het voorpaneel derhalve in de speciale houder wanneer het van het toestel is verwijderd.

- Stel het voorpaneel en de houder niet bloot aan direct zonlicht, hitte of extreme vochtigheid. Vermijd tevens zeer stoffige plaatsen en plaatsen waar het voorpaneel of de houder nat kunnen worden.

Bevestigen van het voorpaneel

- 1 Breng de groeven van het voorpaneel op één lijn met de uitstekende delen van de eenheid.

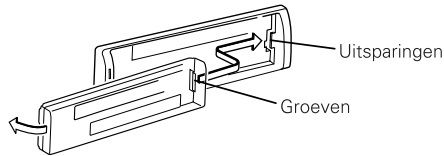

- 2 Klik het voorpaneel vast.

Het voorpaneel wordt vergrendeld, zodat u de eenheid kunt bedienen.

Funcities van de tuner

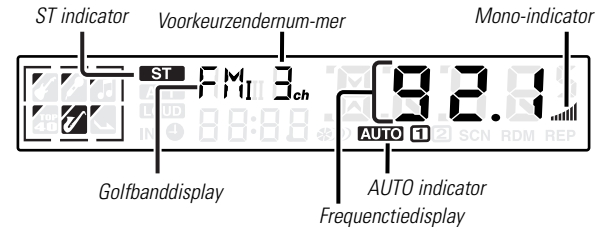
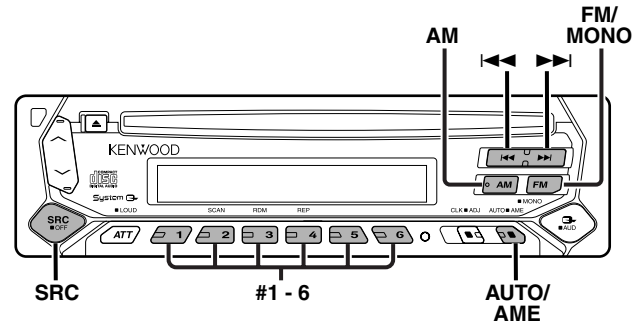

Functies van de tuner

Afstemfunctie

Kies de afstemfunctie.

Druk op de [AUTO] toets.

Elke keer dat de toets wordt ingedrukt, verandert de afstemfunctie in onderstaande volgorde.

Afstemfunctie	Display	Werking
Automatisch zoeken	"AUTO 1" indicator	Automatisch zoeken naar een zender
Voorkeurzender zoeken	"AUTO 2" indicator	Op volgorde zoeken langs de voorkeurgeheugen opgeslagen zenders
Handmatig	—	Handmatig op een zender afstemmen

Afstemmen

Kiezen van de zender.

1 Kies de tuner als geluidsbron

Druk op de [SRC] toets.

Kies de "TUN E" display.

2 Kies de golfband

Druk op de [FM] of [AM] toets.

Elke keer dat de [FM] toets wordt ingedrukt, wordt overgeschakeld tussen de golfbanden FM1, FM2 en FM3.



Frequentiebereik (uitsluitend de KDC-2094)

- FM1: 65.0 MHz — 74.0MHz

- FM2, 3: 87.5 MHz — 108.0MHz

3 Stem op de golfband af op een hogere of lagere frequentie

Druk op de [◀◀] of [▶▶] toets.



- Tijdens ontvangst van een stereo uitzending licht de "ST" indicator op.

- Voor FM1 is alleen mono-ontvangst beschikbaar. (uitsluitend de KDC-2094)

KDC-2094 : Alleen beschikbaar in FM2 en FM3

Mono ontvangst

Door stereo-uitzendingen in mono te ontvangen kan ruis worden verminderd.

Houd de [MONO] toets tenminste 1 seconde ingedrukt.

Elke keer dat de toets tenminste 1 seconde ingedrukt blijft, wordt de mono ontvangst aan- of uitgezet.

Wanneer ingeschakeld, licht de mono indicator op.

Voorkeurzendergeheugen

Vastleggen van zenders in het geheugen.

1 Kies de golfband

Druk op de [FM] of [AM] toets.

2 Kies de in het geheugen vast te leggen frequentie

Druk op de [◀◀] of [▶▶] toets.

3 Leg de frequentie vast in het geheugen

Houd de [#1] — [#6] toets tenminste 2 seconden ingedrukt.

Het voorkeurnummer knippert 1 keer op de display.

Er kan onder elk van de [#1] — [#6] toetsen 1 zender van elke golfband in het geheugen worden vastgelegd.

Automatisch vastleggen van zenders in het geheugen

Automatisch vastleggen van zenders die goed ontvangen worden.

1 Kies de golfband waarvan de zenders automatisch moeten worden vastgelegd

Druk op de [FM] of [AM] toets.

Kenmerken van de CD-speler

2 Activeer het automatisch vastleggen van zenders

Houd de [AME] toets tenminste 2 seconden ingedrukt. Wanneer er 6 zenders die goed ontvangen worden in het geheugen zijn opgeslagen, wordt de functie voor het automatisch vastleggen afgesloten

Afstemmen op voorkeurzenders

Oproepen van in het geheugen opgeslagen zenders

1 Kies de golfband

Druk op de [FM] of [AM] toets.

2 Roep de zender op

Druk op de [#1] – [#6] toets.

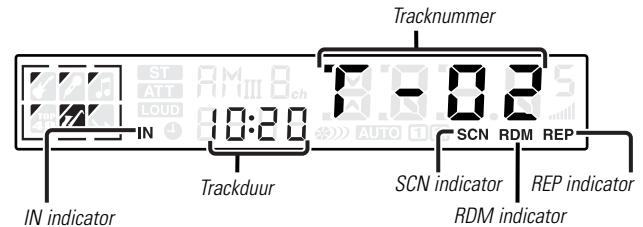
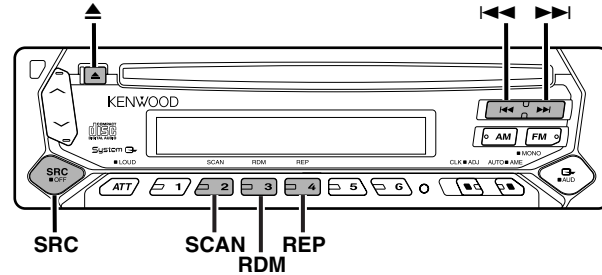

Kenmerken van de CD-speler

Weergeven van CD's

Wanneer er een CD geplaatst is

Druk op de [SRC] toets.
Kies de "CD" display.

 Wanneer er een CD geplaatst is, licht de "IN" indicator op.

Werp de CD uit

Druk op de [▲] toets.

 CD's met een diameter van 8cm kunnen niet weergegeven worden.
De eenheid kan door het gebruik van een adapter worden beschadigd.

Versnelde weergave in voor- of achterwaartse richting

Versnelde weergave in voorwaartse richting

Houd de [▶▶] toets ingedrukt.
Laat de toets los op het punt waar u de normale weergave wilt hervatten.

Versnelde weergave in achterwaartse richting

Houd de [◀◀] toets ingedrukt.
Laat de toets los op het punt waar u de normale weergave wilt hervatten.

Fragmentzoeken

Kiezen van het fragment waarnaar u wilt luisteren.

Druk op de [◀◀] of [▶▶] toets.

Herhalen van een fragment

Herhalen van het huidige fragment.

Druk op de [REP] toets.

Elke keer dat de toets wordt ingedrukt, wordt de herhaalfunctie aan- of uitgezet.

Wanneer ingeschakeld, licht de "REP" indicator op.

Aftasten van fragment

Weergeven van het eerste gedeelte van elk fragment op de huidige disk om snel het gewenste fragment op te zoeken.

1 Starten van het aftasten van fragment

Druk op de [SCAN] toets.
De "SCN" indicator licht op.

2 Laat de toets los wanneer het gewenste fragment wordt weergegeven

Druk op de [SCAN] toets.

Weergave in willekeurige volgorde



Weergeven van alle fragmenten op de disk in willekeurige volgorde.

Druk op de [RDM] toets.

Elke keer dat de toets wordt ingedrukt, wordt de functie voor weergave in willekeurige volgorde aan- of uitgezet.
Wanneer ingeschakeld, licht de "RDM" indicator op en knippert het fragmentnummer.

 Wanneer op de [▶▶] toets wordt gedrukt, wordt het volgende fragment weergegeven.

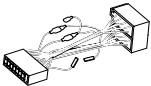
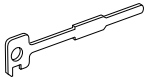
Toebehoren

	Onderdeel	Aantal stuks
①	1
②	2
③	1



Het gebruik van andere accessoires dan de bijgeleverde toebehoren kan het toestel beschadigen. Gebruik uitsluitend de hierboven getoonde, bij het toestel geleverde toebehoren.

Handelingen voor het installeren

1. Voorkom kortsluiting of ongelukken ⊖ Haal de sleutel uit het contact en ontkoppel de min (negatieve) kabel.
2. Verbind de juiste in- en uitgangskabels van ieder toestel.
3. Verbind de kabel met de bedradingsbundel.
4. Neem stekker B van de bedradingsbundel en verbind met de luidsprekeraansluiting van uw auto.
5. Neem stekker A van de bedradingsbundel en verbind met de externe spanningsaansluiting van de auto.
6. Neem de kabelboom en verbind deze met het toestel.
7. Monteer het toestel in de auto.
8. Sluit de ⊖ pool van de accu weer aan.
9. Druk op de terugseltoets.

▲LET OP

- Als uw wagen niet voorbereid is op dit speciale aansluitingssysteem, raadpleeg dan uw KENWOOD dealer.
- Gebruik uitsluitend antenneconversie-adapters (ISO-JASO) wanneer de antennekabel een ISO stekker heeft.
- Controleer dat alle verbindingen juist zijn en de stekkers goed in de aansluitingen zijn vergrendeld.
- Indien het contact van uw auto geen ACC stand heeft of de ontstekingskabel (kontaktkabel) met een spanningsbron is verbonden waar constant spanning op staat zoals bijvoorbeeld een accukabel, zal de spanning van het toestel niet overeenkomstig het contact worden in- en uitgeschakeld (met andere woorden, de spanning van het toestel wordt niet gelijk met het contact in- en uitgeschakeld). Indien u de spanning van het toestel overeenkomstig het contact van de auto wilt in- en uitschakelen, moet u de ontstekingskabel met een spanningsbron verbinden die middels het contact van de auto wordt in- en uitgeschakeld.
- Controleer wanneer een zekering doorbrandt eerst of de kabels geen kortsluiting maken. Vervang vervolgens de doorgebrande zekering door een van hetzelfde type.
- Isoleer niet-aangesloten kabels met isolatieband of ander geschikt materiaal. Voorkom korstluiting en verwijder niet de kappen of doppen van de uiteinden van kabels of aansluitingen die niet worden verbonden.
- Sluit de luidsprekerkabels juist met de overeenkomende aansluitingen aan. Het toestel wordt mogelijk beschadigd of functioneert niet indien de ⊖ kabels gezamenlijk worden aangesloten en/of gezamenlijk op een metalen onderdeel van de auto worden geaard.
- Controleer na het installeren van het toestel dat de remlichten, richtingaanwijzers, ruitwissers, etc. van de auto juist functioneren.
- Als de console voorzien is van een klep, dient u het toestel zodanig te installeren dat het voorpaneel bij het openen en sluiten de klep niet raakt.
- Installeer het toestel zodanig, dat een maximale hoek van 30° wordt bereikt.

Verbinden van kabels met aansluitingen

Aansluitfunctie gids

Pennummers voor ISO aansluitingen	Kleur van kabel	Functies
Externe spanningsaansluiting		
A-4	Geel	Accu
A-5	Blaauw/wit	Spanningsregelaar
A-7	Rood	Kontakt (ACC)
A-8	Zwart	Aardeverbinding
Luidsprekersaansluiting		
B-1	Paars	Rechtsachter (+)
B-2	Paars/zwart	Rechtsachter (-)
B-3	Grijs	Rechtsvoor (+)
B-4	Grijs/zwart	Rechtsvoor (-)
B-5	Wit	Linksvoor (+)
B-6	Wit/zwart	Linksvoor (-)
B-7	Groen	Linksachter (+)
B-8	Groen/zwart	Linksachter (-)

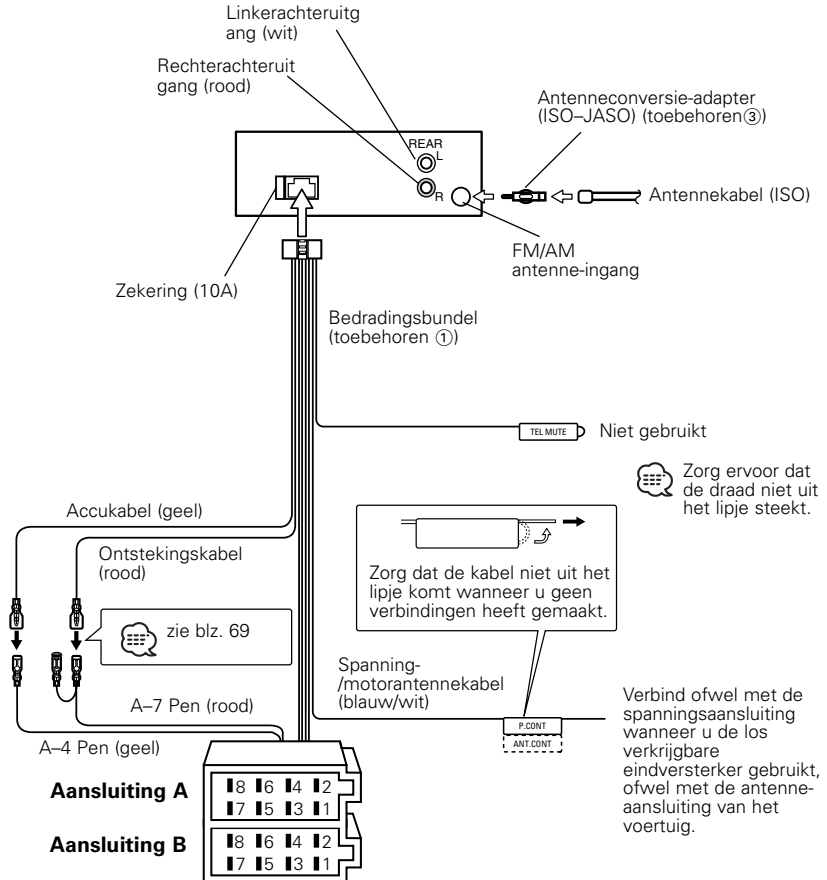

⚠ WAARSCHUWING Verbinden van de ISO aansluiting

De penopstelling van de ISO aansluitingen is afhankelijk van het type van uw auto. Voorkom beschadiging en controleer dat de juiste verbindingen worden gemaakt. De basisverbinding van de bedradingsbundel is in stap 1 hieronder beschreven. Maak de getoonde verbindingen indien de penopstelling van de ISO aansluiting overeenkomt met de beschrijving in 2 of 3.

Sluit de kabel opnieuw aan zoals hieronder afgebeeld 2 wanneer u dit toestel in een Volkswagen e.d. installeert.

- 1 (Basisverbinding) De A-7 pen (rood) van de ISO aansluiting van de auto is verbonden met het contact en de A-4 pen (geel) is verbonden met de spanningsbron waar constant spanning op staat.

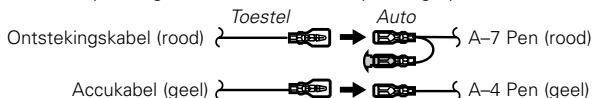

- 2 De A-7 pen (rood) van de ISO aansluiting van de auto is verbonden met de spanningsbron waar constant spanning op staat en de A-4 pen (geel) is verbonden met het contact.

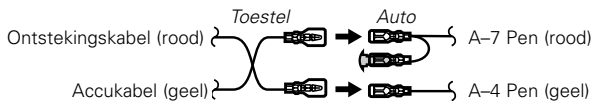

- 3 De A-4 pen (geel) van de ISO aansluiting van de auto is niet verbonden en de A-7 pen (rood) is verbonden met de spanningsbron waar constant spanning op staat (of zowel de A-7 (rood) en A-4 (geel) pennen zijn verbonden met de spanningsbron waar constant spanning op staat.

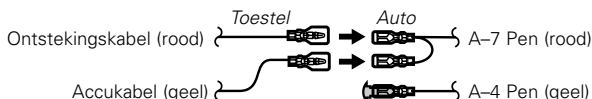

☰ Wanneer u een verbinding volgens 3 heeft gemaakt, wordt de spanning van het toestel niet in overeenstemming met het contact in- en uitgeschakeld. U moet in dit geval zelf de spanning uitschakelen wanneer het contact van de auto is uitgeschakeld.

Voor het in- en uitschakelen in overeenstemming met het contact moet u de ontstekingskabel (ACC ...rood) met een spanningsbron verbinden die middels het contact wordt in- en uitgeschakeld.

Installeren

■ Installeren

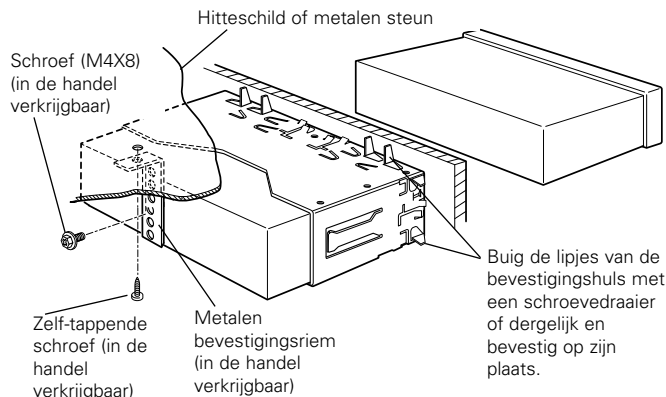

☰ Controleer dat het toestel goed op zijn plaats is geïnstalleerd. Het toestel zal niet juist functioneren indien het niet goed is geplaatst (het geluid zal bijvoorbeeld overslaan).

Installeren

■ Verwijderen van het harde rubberframe

- 1 Gebruik de klempennen op het gereedschap voor het verwijderen en verwijder de twee vergrendelingen onder. Breng het frame omlaag en trek naar voren zoals u in de afbeelding ziet.

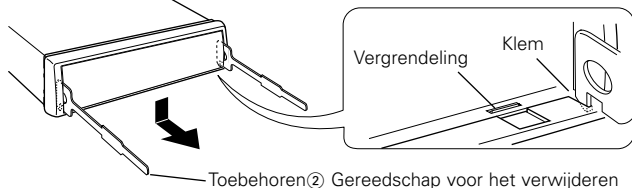

- 2 Nadat de onderkant is verwijderd moet u de twee plaatsen boven verwijderen.

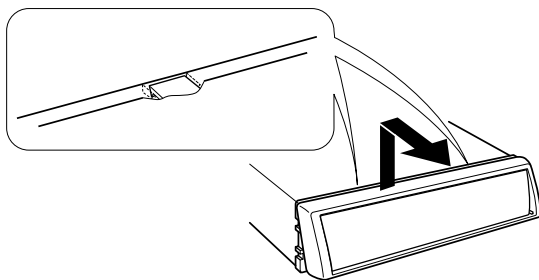

 Het frame kan op dezelfde manier vanaf de bovenkant worden verwijderd.

■ Verwijderen van het toestel

- 1 Zie het gedeelte "Verwijderen van het harde rubberframe" en verwijder het harde rubberframe.
- 2 Verwijder de schroef (M4 x 8) van het achterpaneel.
- 3 Steek het gereedschap voor het verwijderen (2 stuks) in de openingen aan beide kanten zoals afgebeeld.

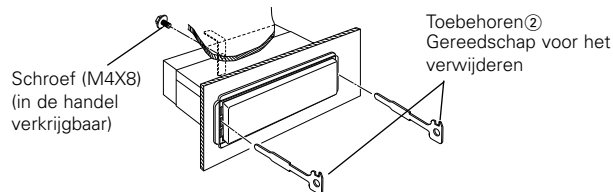

- 4 Breng het gereedschap voor het verwijderen omlaag en trek het toestel half naar voren terwijl u het naar het midden drukt.

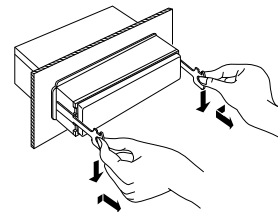

 Wees voorzichtig zodat u geen wonden van de klempennen op het gereedschap voor het verwijderen krijgt.

- 5 Trek het toestel met uw handen geheel naar voren en let op het toestel niet te laten vallen.

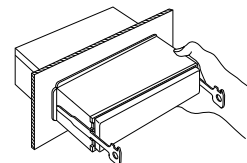

Opllossen van problemen

Vele problemen worden slechts veroorzaakt door een verkeerde bediening of verkeerde verbindingen. Controleer voordat u uw handelaar raadpleegt eerst de volgende lijst voor een mogelijke oplossing van uw probleem.

Algemeen

? Spanning wordt niet ingeschakeld.

- ✓ De zekering is doorgebrand.
 - ☞ Nadat u de kabels op kortsluiting heeft gecontroleerd moet u de zekering door een van hetzelfde type vervangen.
 - ✓ Autokontakt heeft geen ACC stand.
 - ☞ Verbind dezelfde kabel met het contact als de accukabel.
-

? Er gebeurt niets na het drukken op toetsen.

- ✓ De computerchip in het toestel functioneert niet normaal.
 - ☞ Druk op de resettoets van het toestel (blz. 58).
-

? Er is een geluidsbron waarnaar u niet kunt overschakelen.

- ✓ Er is geen CD geplaatst.
 - ☞ Plaats de geluidsdrager waarnaar u wilt luisteren. Wanneer er in dit toestel geen geluidsdrager is geplaatst, kunt u niet overschakelen naar elke geluidsbron.
-

? Het geheugen wordt gewist wanneer het contact wordt uitgeschakeld.

- ✓ De accukabel is niet met de juiste aansluiting verbonden.
 - ☞ Sluit de kabels juist aan de hand van het gedeelte <Verbinden van kabels met aansluitingen> aan.
 - ✓ De kabel van het contact en de accu zijn niet juist verbonden.
 - ☞ Sluit de kabels juist aan de hand van het gedeelte <Verbinden van kabels met aansluitingen> aan.
-

? Zelfs als Toonversterking ingeschakeld is, kunnen schelle tonen niet gecompenseerd worden.

- ✓ De Tuner is als geluidsbron geselecteerd.
 - ☞ Schelle tonen kunnen niet gecompenseerd worden in de functie met Tuner als geluidsbron.
-

? Geen geluidsweggeve of zeer laag volume.

- ✓ De instellingen van de Fader of Balans zijn altijd naar één kant ingesteld.
 - ☞ Centreer de instellingen van de Fader en de Balans.
 - ✓ De in- en uitgangskabels of bedradingsbundel is/zijn niet juist verbonden.
 - ☞ Sluit de in- en uitgangskabels en/of bedradingsbundel opnieuw juist aan. Zie het gedeelte <Verbinden van kabels met aansluitingen>.
-

? Slechte geluidskwaliteit of vervormd geluid.

- ✓ Een luidsprekerkabel wordt mogelijk afgeknelnd door een schroef in de auto.
 - ☞ Controleer de bedrading van de luidsprekers.
 - ✓ De luidsprekers zijn niet juist aangesloten.
 - ☞ Sluit de luidsprekerkabels opnieuw juist aan zodat iedere uitgangsaansluiting met een andere luidspreker is verbonden.
-

? De pieptoon van de aanraaksensor wordt niet weergegeven.

- ✓ De voor-uitgangaansluiting wordt gebruikt.
 - ☞ De pieptoon van de aanraaksensor kan niet via de voorversterker-uitgang aansluiting worden weergegeven.
-

Tuner als geluidsbron

? Ontvangst van radio-uitzendingen is slecht.

- ✓ De auto-antenne is niet uitgetrokken.
 - ☞ Trek de antenne geheel uit.
 - ✓ De antennekabel is niet aangesloten.
 - ☞ Sluit de kabel juist aan de hand van het gedeelte <Verbinden van kabels met aansluitingen> aan.
-

Oplossen van problemen

Disk als geluidsbron

? Niet de gekozen disk maar een andere wordt weergegeven.

- ✓ De gekozen CD is vuil.
 - ☞ Reinig de CD.
- ✓ De CD is verkeerd om geplaatst.
 - ☞ Plaats de CD met het label omhoog.
- ✓ De disk heeft krassen.
 - ☞ Probeer een andere disk.

? Het gekozen fragment wordt niet weergegeven.

- ✓ Weergave in willekeurige volgorde is gekozen.
 - ☞ Schakel de weergave in willekeurige volgorde uit.

? Herhalen van een fragment, aftasten van een fragment en weergeven in willekeurige volgorde, starten automatisch.

- ✓ De instelling wordt niet geannuleerd.
 - ☞ De instellingen voor deze functies blijven bewaard totdat de instellingen worden uitgeschakeld of de disk wordt uitgeworpen, zelfs wanneer het toestel wordt uitgeschakeld of naar een andere geluidsbron wordt overgeschakeld.

? CD-R of CD-RW kan niet worden weergegeven.

- ✓ CD-R/CD-RW is niet gefinaliseerd.
 - ☞ Finaliseer de disk op een CD-recorder.

? CD wordt direct na het plaatsen uitgeworpen.

- ✓ De CD is verkeerd om geplaatst.
 - ☞ Plaats de CD met het label omhoog.
- ✓ De CD is vuil.
 - ☞ Reinig de CD aan de hand van het gedeelte <Reinigen van CD's> (blz 59).

? Kan de disc niet verwijderen.

- ✓ De reden is dat u het contactslot van de auto meer dan 10 minuten geleden op OFF hebt gezet.
 - ☞ U kunt de disc alleen verwijderen binnen de 10 minuten nadat u het contactslot op OFF hebt gezet. Als u langer dan 10 minuten hebt gewacht, moet u het contactslot opnieuw op ON zetten en dan op de Uitwerptoets drukken.

? De disk kan niet geplaatst worden.

- ✓ Er is al een andere disk geplaatst.
 - ☞ Druk op de [▲] toets en verwijder de disk.

? Fragment zoeken kan niet uitgevoerd worden.

- ✓ Voor het eerste of laatste fragment van het album.
 - ☞ Voor ieder album is van toepassing dat het niet mogelijk is om de functie Fragment zoeken naar het eerste fragment in achterwaartse richting uit te voeren en evenmin is het mogelijk de functie Fragment zoeken naar het laatste fragment in voorwaartse richting uit te voeren.

De onderstaande berichten geven de toestand van uw systeem weer.

E-04: Geen disk in het diskmagazijn geplaatst.
⇨ Reinig de CD en plaats juist.

IN (Knipperend): Het gedeelte van de CD-weergave functioneert niet goed.
⇨ Plaats de CD opnieuwAls de CD niet uitgevoerd kan worden of de display blijft knipperen zelfs als de CD op een juiste wijze opnieuw geplaatst is, schakel dan de spanning uit en neem contact op met het dichtstbijzijnde service center.

Technische gegevens

Technische gegevens zijn zonder voorafgaande kennisgeving wijzigbaar.

FM tuner gedeelte

Frekwentiebereik	
(50 kHz afstand)	87,5 MHz – 108,0 MHz
(30 kHz afstand) <KDC-2094:FM1>	65,0 MHz – 74,0 MHz
Bruikbare gevoeligheid (S/R = 26dB)	
.....	0,7 μ V/75 Ω
<KDC-2094:FM1>	1,4 μ V/75 Ω
Onderdrukkinggevoeligheid (S/R = 46dB)	
.....	1,6 μ V/75 Ω
<KDC-2094:FM1>	1,4 μ V/75 Ω
Frequentieweergave (± 3 dB)	30 Hz – 15 kHz
Signaal/ruisverhouding (MONO)	65 dB
Selectiviteit (DIN) (± 400 kHz)	≥ 80 dB
Stereo-scheiding (1 kHz)	
.....	35 dB
<KDC-2094:FM1>	—

MW tuner gedeelte

Frekwentiebereik (9kHz afstand)	531 kHz – 1611 kHz
Bruikbare gevoeligheid (S/R = 20dB)	25 μ V

LW tuner gedeelte

Frekwentiebereik	153 kHz – 281 kHz
Bruikbare gevoeligheid (S/R = 20dB)	45 μ V

CD-spelergedeelte

Laserdiode	GaAlAs ($\lambda=780$ nm)
Digital filter (D/A)	8 keer oversampling
D/A Converter	1 Bit
Rotatiesnelheid	500 – 200 rpm (CLV)
Wow & Flutter	Onder meetbare limiet
Frequentieweergave	10 Hz – 20 kHz
Totale harmonische vervorming (1 kHz)	0,01 %
Signaal/ruisverhouding (1 kHz)	96 dB
Dynamisch bereik	93 dB
Kanaalscheiding	85 dB

Audiogedeelte

Maximaal uitgangsvermogen	45 W x 4
Output power (DIN 45324, +B=14.4V)	28 W x 4
Toonbereik	
Bass :	100 Hz ± 10 dB
Middle :	1 kHz ± 10 dB
Treble :	10 kHz ± 10 dB
Vooruitgangsniveau/belasting (Tijdens de CD-weergave)	
.....	2000 mV/10 k Ω
Vooruitgangsimpedantie (Tijdens de CD-weergave)	$\leq 600 \Omega$

Algemeen

Operating voltage (11 – 16V allowable)	14,4 V
Stroomverbruik	10 A
Installation Size (W x H x D)	182 x 53 x 157 mm
	7-3/16 x 2-1/16 x 6-3/16 inch
Gewicht	3,1 lbs (1,4 kg)

Indice

Precauzioni di sicurezza	75	Caratteristiche del lettore CD ..	83
Sui CD	77	Riproduzione dei CD	
Caratteristiche generali	78	Avanzamento rapido e riavvolgimento	
Alimentazione		Ricerca del brano	
Selezione della fonte		Ripetizione del brano	
Volume		Scansione del brano	
Attenuatore		Riproduzione casuale	
Loudness		Accessorio.....	85
System Q		Procedimento per	
Controllo audio		l'installazione	85
Impostazione dell'altoparlante		Collegamento dei cavi ai	
Orologio		terminali	86
Regolazione dell'orologio		Installazione	87
DSI (Disabled System Indicator)		Guida alla soluzione di	
Frontalino antifurto		problemi	89
Caratteristiche del		Caratteristiche tecniche	91
sintonizzatore	81		
Selezione del modo di sintonia			
Sintonia			
Ricezione mono			
Memoria di preselezione delle stazioni			
Memorizzazione automatica			
Sintonia con preselezione			

Precauzioni di sicurezza

⚠AVVERTENZA

Per evitare lesioni e/o incendi, osservare le seguenti precauzioni:

- Inserire l'apparecchio fino in fondo finché si blocca saldamente in posizione, altrimenti potrebbe fuoriuscire in caso di scontri o altre scosse.
- Quando si prolungano i cavi dell'accensione, della batteria o di massa, accertarsi di usare cavi appositi per autoveicoli o cavi con un'area di 0,75 mm² (AWG18) o un un'area maggiore per evitare il deterioramento dei cavi e danni al rivestimento dei cavi.
- Per evitare cortocircuiti, non inserire mai oggetti di metallo (come monete o strumenti di metallo) all'interno dell'apparecchio.
- Se l'apparecchio comincia ad emettere fumo o odori strani, spegnerlo immediatamente e rivolgersi ad un Centro di Assistenza Autorizzato Kenwood.
- Fare attenzione a non schiacciarsi le dita tra il frontalino e l'apparecchio.
- Fare attenzione a non far cadere l'apparecchio e a non sottoporlo a forti urti. L'apparecchio può rompersi o incrinarsi perché contiene parti in vetro.
- Non toccare il fluido dei cristalli liquidi se il display a cristalli liquidi è danneggiato o rotto in seguito ad urti. Il fluido dei cristalli liquidi può essere pericoloso per la salute e anche causare la morte. Se il fluido dei cristalli liquidi viene in contatto con il corpo o gli abiti, lavare immediatamente con sapone.

⚠ATTENZIONE

Per evitare danni all'apparecchio, osservare le seguenti precauzioni:

- Alimentare l'apparecchio esclusivamente con una tensione nominale di 12 V CC, con polo negativo a massa.
- Non aprire il coperchio superiore o il coperchio inferiore dell'apparecchio.
- Non installare l'apparecchio in un luogo esposto alla luce solare diretta, o al calore o all'umidità eccessivi. Evitare anche luoghi molto polverosi o soggetti a schizzi d'acqua.
- Non collocare il frontalino rimosso o la custodia del frontalino in luoghi esposti alla luce solare diretta, o al calore o all'umidità eccessivi. Evitare anche luoghi molto polverosi o soggetti a schizzi d'acqua.
- Non sottoporre il frontalino a forti urti, perché è un componente di precisione.
- Per evitare deterioramenti, non toccare con le dita i contatti elettrici dell'apparecchio o del frontalino.
- Quando si sostituisce un fusibile, usarne solo uno nuovo di valore prescritto. L'uso di un fusibile di valore errato può causare problemi di funzionamento dell'apparecchio.
- Per evitare cortocircuiti quando si sostituisce un fusibile, scollegare innanzitutto il connettore multipolare.
- Non collocare alcun oggetto tra il frontalino e l'apparecchio.
- Durante l'installazione, non usare alcuna vite all'infuori di quelle fornite. L'uso di viti diverse potrebbe causare danni all'apparecchio principale.

Non inserire compact disc da 8 cm nella fessura di inserimento del disco.

Se si tenta di inserire un compact disc da 8 cm con il suo adattatore nell'apparecchio, l'adattatore può staccarsi dal compact disc e danneggiare l'apparecchio.

Precauzioni di sicurezza

NOTA

- Se si incontrano difficoltà durante l'installazione, rivolgersi ad un rivenditore o ad un installatore specializzato Kenwood.
- Se l'apparecchio sembra non funzionare correttamente, provare a premere prima il pulsante di ripristino (reset). Se questo non risolve il problema, o se l'apparecchio non è dotato di questo pulsante, rivolgersi ad un Centro di Assistenza Autorizzato o ad un rivenditore Kenwood.

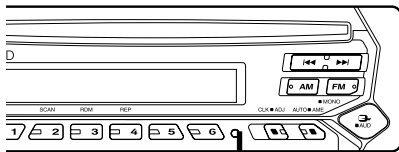

Pulsante di ripristino (reset)

- I caratteri nello schermo LCD possono essere difficili da leggere con temperature al di sotto dei 5 °C (41 °F).
- Le illustrazioni contenute in questo manuale che raffigurano il display ed il pannello sono degli esempi usati per spiegare come vengono usati i controlli. Pertanto, l'indicazione sul display dell'illustrazione può essere diversa da quella effettivamente visualizzata sul display dell'apparecchio ed alcune illustrazioni del display possono rappresentare un evento impossibile durante l'operazione in corso.

Appannamento della lente

Subito dopo aver acceso il riscaldamento dell'automobile quando fa freddo, l'umidità può condensarsi sulla lente all'interno del lettore CD dell'apparecchio. A causa dell'appannamento della lente, la riproduzione di compact disc potrebbe non iniziare. In questi casi, estrarre il disco e attendere che l'umidità evapori. Se dopo un po' l'apparecchio continua a non funzionare normalmente, rivolgersi ad un Centro di Assistenza Autorizzato o ad un rivenditore Kenwood.

Pulizia dei contatti elettrici del frontalino

Se i contatti elettrici sull'apparecchio o sul frontalino sono sporchi, pulirli con un panno morbido asciutto.

Pulizia dell'apparecchio

Se il frontalino di quest'unità è macchiato, strofinatelo con un panno asciutto e morbido, ad esempio un panno al silicone. Se il frontalino è molto sporco, strofinatelo con un panno inumidito con un detergente neutro, poi rimuovetelo.



Se spruzzate il prodotto di pulizia a spray direttamente sull'unità, si possono danneggiare le parti meccaniche. Se strofiniate il frontalino con un panno duro o usando un liquido volatile, ad esempio acqueragia o alcool, si può graffiare la superficie o possono venire cancellati i caratteri.

Pulizia della fessura di inserimento del disco

Poiché la polvere può accumularsi nella fessura di inserimento del disco, pulire occasionalmente la fessura. I compact disc possono graffiarsi se vengono inseriti in una fessura polverosa.

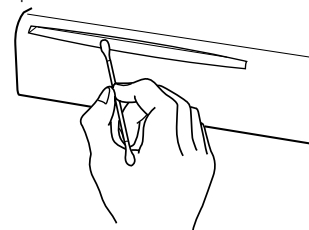

Etichetta per i prodotti che impiegano raggi laser (tranne per alcune aree)

**CLASS 1
LASER PRODUCT**

L'etichetta si trova sul rivestimento o sulla scatola e serve ad avvertire che il componente impiega raggi laser che sono stati classificati come classe 1. Ciò significa che l'apparecchio utilizza raggi laser di una classe inferiore. Non c'è alcun pericolo di radiazioni pericolose all'esterno dell'apparecchio.



LA DICHIARAZIONE DI CONFORMITÀ *CE* DI QUESTO PRODOTTO È DEPOSITATA PRESSO:

KENWOOD ELECTRONICS EUROPE B.V.
AMSTERDAMSEWEG 37
1422 AC UITHOORN
THE NETHERLANDS

Sui CD

Modo d'impiego dei compact disc

- Non toccate la superficie registrata del CD.

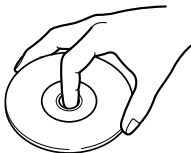

- E' più facile danneggiare un CD-R o un CD-RW rispetto ad un normale CD musicale. Usate un CD-R o un CD-RW dopo aver letto le precauzioni stampate sulla custodia.
- Non fissate del nastro adesivo sul CD. Inoltre, non usate un CD in cui sono stati fissati dei pezzi di nastro adesivo.

Quando usate un nuovo CD

Se il foro centrale del CD o il bordo esterno ha delle sbavature, potete eliminarle usando una penna a sfera, ecc.

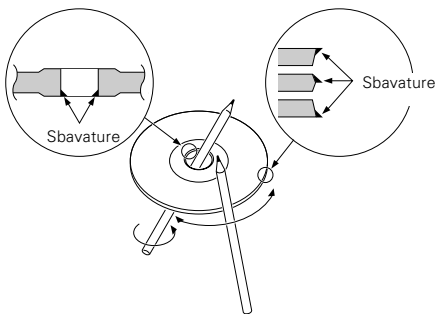

Accessori CD

Non usate accessori per dischi.

Pulizia del CD

Pulite il CD dal centro del disco verso il bordo esterno.

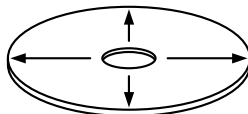



Rimozione dei CD

Per rimuovere i CD da quest'unità, estraeteli orizzontalmente.

CD che non si possono usare

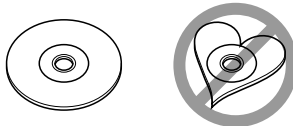
- Non è possibile usare dei CD non rotondi.



- Non è possibile usare dei CD colorati sulla superficie di registrazione o dei CD sporchi.
- Questa unità è in grado di eseguire solo CD con .

Potrebbe non eseguire correttamente i dischi non contrassegnati.

- Non è possibile riprodurre un CD-R o CD-RW non finalizzato. (Per ulteriori informazioni sul processo di finalizzazione, fate riferimento al software di scrittura del vostro CD-R/CD-RW e al manuale di istruzioni del vostro registratore CD-R/CD-RW.)

Caratteristiche generali

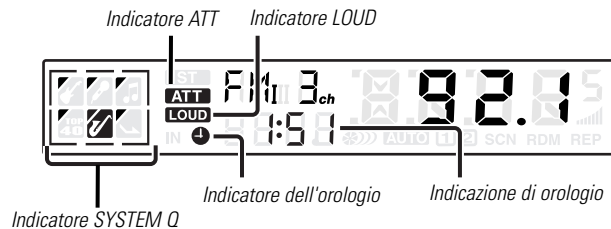
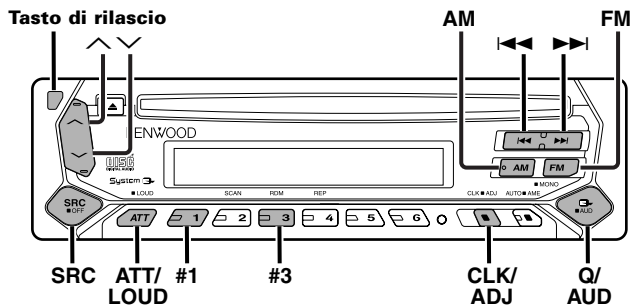

Alimentazione

Accensione della corrente (ON)

Premete il tasto [SRC].

Spegnimento della corrente (OFF)

Premete il tasto [SRC] per almeno 1 secondo.

Selezione della fonte

Premete il tasto [SRC].

Fonte	Display
Sintonizzatore	"TUnE"
CD	"CD"
Attesa (solo modo di illuminazione)	"OFF"

Volume

Aumento del volume

Premete il tasto [^].

Attenuazione del volume

Premete il tasto [v].

Attenuatore

Abbassamento rapido del volume

Premete il tasto [ATT].

Ogni volta che premete il tasto, l'attenuatore si accende (ON) e si spegne (OFF).

Quando è su ON, lampeggia l'indicatore "ATT".

Loudness

Compensazione dei toni bassi ed alti quando il volume è basso.

Premete il tasto [LOUD] per almeno 1 secondo.

Ogni volta che il tasto viene premuto per almeno 1 secondo, il loudness si accende o si spegne.

Quando è acceso, è illuminato l'indicatore "LOUD" sul display.

System Q

Potete richiamare le migliori impostazioni del suono per i vari tipi di musica.

1 Selezionate la fonte da impostare

Premete il tasto [SRC].

2 Selezionate il tipo del suono

Premete il tasto [Q].

Ogni volta che premete il tasto, cambia l'impostazione del suono.

Impostazione sonora	Display
Risposta piatta	"SQ-1"
Musica rock	"SQ-2"
Top 40	"SQ-3"
Musica pop	"SQ-4"
Musica jazz	"SQ-5"
Musica leggera	"SQ-6"



- Ciascun valore di impostazione può essere cambiato con il modo <Impostazione dell'altoparlante> (pagina 80). Innanzitutto, selezionate il tipo di altoparlante con l'impostazione Speaker.
- Quando cambiate l'impostazione System Q, i valori dei bassi, dei medi e degli alti impostati nel modo di controllo audio sostituiscono i valori System Q.

Controllo audio

1 Selezionate la fonte da regolare

Premete il tasto [SRC].

2 Selezionate il modo di controllo audio

Premete il tasto [AUD] per almeno 1 secondo.

3 Selezionate la voce audio da regolare

Premete il tasto [FM] o il tasto [AM].

Ogni volta che premete il tasto le voci che si possono regolare appaiono come mostrato di seguito.

4 Regolazione dei livelli

Premete il tasto [◀◀] o il tasto [▶▶].

Oggetto di regolazione	Display	Campo
Livello dei bassi	"BAS"	-8 — +8
Livello dei medi	"MID"	-8 — +8
Livello degli acuti	"TRE"	-8 — +8
Bilanciamento	"BL"	Sinistra 15 — Destra 15
Fader	"FD"	Posteriore 15 — Anteriore 15

5 Conclusione delle operazioni

Premete il tasto [AUD].

Caratteristiche generali

Impostazione dell'altoparlante

Sintonizzazione di precisione in modo tale che il valore System Q sia ottimale con ogni tipo di altoparlante.

1 Attivate il modo Standby

Premete il tasto [SRC].
Selezionate "OFF".

2 Selezionate il modo di impostazione dell'altoparlante

Premete il tasto [Q].

3 Selezionate il tipo di altoparlante

Premete il tasto [◀◀] o il tasto [▶▶].

Ogni volta che premete il tasto, l'impostazione cambia come di seguito.

Tipo di altoparlante	Display
OFF	"SP-F"
Per l'altoparlante OEM (Installato di fabbrica nel veicolo)	"SP-O"
Per altoparlanti da 6 e 6x9 pollici	"SP-6"
Per altoparlanti da 5/4 pollici	"SP-5"

4 Conclusione delle operazioni

Premete il tasto [Q].

Orologio

Premete il tasto [CLK].

Ogni volta che premete il tasto, si attiva o disattiva il display dell'orologio.

Quando è attivato, rimane acceso l'indicatore dell'orologio.

Regolazione dell'orologio

1 Selezionate il display dell'orologio

Premete il tasto [CLK].

2 Attivate il modo di regolazione dell'orologio

Premete il tasto [CLK] per almeno 2 secondi.
Lampeggia il display dell'orologio.

3 Regolate le ore

Premete il tasto [FM] o il tasto [AM].

Regolate i minuti

Premete il tasto [◀◀] o il tasto [▶▶].

4 Uscita dal modo di regolazione dell'orologio

Premete il tasto [CLK].

DSI (Disabled System Indicator)

Lampeggia un indicatore rosso sull'unità dopo la rimozione del frontalino, avvertendo così potenziali ladri della sua mancanza.

1 Spegnete la corrente

Premete il tasto [SRC] per almeno 1 secondo.

2 Impostate il DSI

Mantenendo premuti i tasti [#1] e [#3], premete il tasto [SRC].
Ad ogni effettuazione dei passi 1 e 2, il DSI si attiva o si disattiva.

Frontalino antifurto

Potete rimuovere il frontalino e portarlo con voi per prevenire eventuali furti.

Rimozione del frontalino

Premete il tasto di sblocco.

Il frontalino è sbloccato affinché lo possiate rimuovere.



- Il frontalino è uno strumento ad alta precisione e può essere danneggiato da urti o vibrazioni. Per questo motivo, tenete il frontalino nell'apposita custodia mentre è rimosso.

- Non esponete il frontalino o la custodia alla luce diretta del sole o ad un calore o livello di umidità eccessivamente alto. Evitare anche luoghi molto polverosi o soggetti a schizzi d'acqua.

Reinstallazione del frontalino

- 1 Allineate le sporgenze dell'unità con le fessure del frontalino.

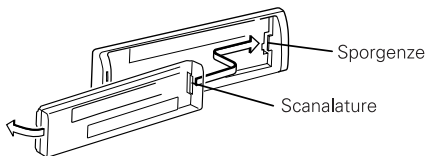

- 2 Premete il frontalino verso l'interno finché non sentirete uno scatto.

Il frontalino viene bloccato, permettendovi così di usare l'unità.

Caratteristiche del sintonizzatore

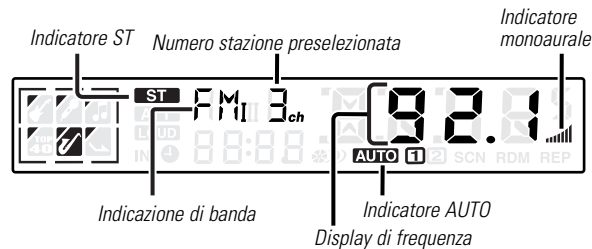
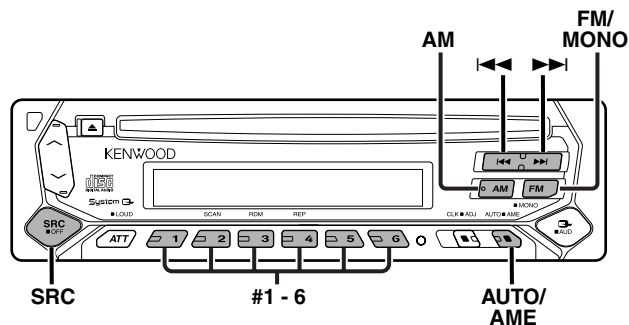

Caratteristiche del sintonizzatore

Selezione del modo di sintonia

Scegliete il modo di sintonizzazione.

Premete il tasto [AUTO].

Ogni volta che premete il tasto, il modo Tuning cambia come mostrato di seguito.

Modo Tuning	Display	Funzionamento
Ricerca automatica	Indicatore "AUTO 1"	Ricerca automatica di una stazione.
Ricerca delle stazioni preselezionate	Indicatore "AUTO 2"	Ricerca nell'ordine delle stazioni memorizzate nella memoria delle preselezioni.
Manuale	—	Sintonia manuale.

Sintonia

Selezione della stazione.

1 Selezionate il sintonizzatore

Premete il tasto [SRC].

Selezionate "TUnE".

2 Selezionate la banda

Premete il tasto [FM] o il tasto [AM].

Ogni volta che premete il tasto [FM], l'unità cambia tra le bande FM1, FM2 e FM3.



Gamma di frequenza (solo KDC-2094)

- FM1: 65,0 MHz — 74,0MHz

- FM2, 3: 87,5 MHz — 108,0MHz

3 Sintonizzate le stazioni verso l'alto o verso il basso

Premete il tasto [◀◀] o il tasto [▶▶].



- Durante la ricezione delle stazioni stereo si accende l'indicatore "ST".

- La banda FM1 permette ricezioni solo monofoniche. (solo KDC-2094)

KDC-2094 : Disponibile solo in FM2 e FM3

Ricezione mono

Potete ridurre il rumore delle trasmissioni stereo commutandole in mono.

Premete il tasto [MONO] per almeno 1 secondo.

Ogni volta che premete questo tasto per almeno 1 secondo, la ricezione mono viene attivata o disattivata.

Quando è attivata la funzione, si illumina l'indicatore mono.

Memoria di preselezione delle stazioni

Memorizzazione della stazione.

1 Selezionate la banda

Premete il tasto [FM] o il tasto [AM].

2 Selezionate la frequenza da memorizzare

Premete il tasto [◀◀] o il tasto [▶▶].

3 Memorizzate la frequenza

Premete il tasto [#1] — [#6] per almeno 2 secondi.

Il display del numero di preselezione lampeggia 1 volta.

In ciascuna banda, potete memorizzare 1 stazione in ciascun tasto [#1] — [#6].

Memorizzazione automatica

Memorizzazione automatica di stazioni che offrono una buona ricezione.

1 Selezionate la banda per la memorizzazione automatica

Premete il tasto [FM] o il tasto [AM].

2 Attivate il modo di memorizzazione automatica

Premete il tasto [AME] per almeno 2 secondi.

Quando le 6 stazioni, che si possono ricevere, sono state memorizzate, si chiude il modo di memorizzazione automatica.

Caratteristiche del lettore CD

Sintonia con preselezione

Richiamo delle stazioni memorizzate.

1 Selezionate la banda

Premete il tasto [FM] o il tasto [AM].

2 Richiamo della stazione

Premete il tasto [#1] – [#6].

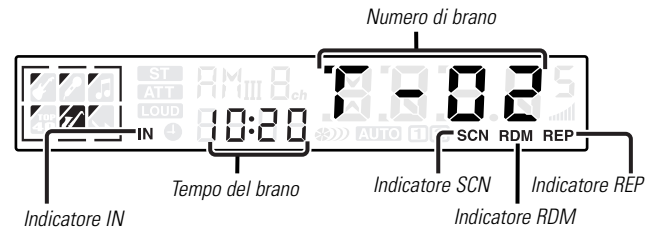
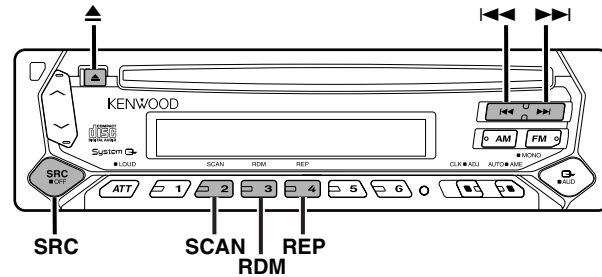

Caratteristiche del lettore CD

Riproduzione dei CD

Quando è stato inserito un CD

Premete il tasto [SRC].
Selezionate "CD".



Quando si inserisce un CD, si accende l'indicatore "IN".

Espulsione del CD

Premete il tasto [▲].



Non è possibile riprodurre dei CD da 8cm. L'utilizzo di un adattatore e l'inserimento dello stesso nell'unità può provocare dei danni.

Avanzamento rapido e riavvolgimento

Avanzamento rapido

Mantenete il tasto [▶▶] premuto.
Rilasciate il tasto per riprodurre il disco da quel punto.

Riavvolgimento

Mantenete il tasto [◀◀] premuto.
Rilasciate il tasto per riprodurre il disco da quel punto.

Ricerca del brano

Selezione del brano desiderato.

Premere il tasto [◀◀] o il tasto [▶▶].

Ripetizione del brano

Riproduzione ripetuta del brano in fase di riproduzione.

Premete il tasto [REP].
Ogni volta che premete il tasto, la funzione Ripetizione del brano

viene attivata o disattivata.

Quando è attivata, l'indicatore "REP" è acceso.

Scansione del brano

Riproduzione della prima parte di ciascun brano del disco in fase di riproduzione e ricerca del brano desiderato.

1 Avvio della scansione del brano

Premete il tasto [SCAN].
L'indicatore "SCN" si accende.

2 Ascolto del brano desiderato

Premete il tasto [SCAN].

Riproduzione casuale

Riproduzione in ordine casuale di tutti i brani sul disco.

Premete il tasto [RDM].



Ogni volta che premete il tasto, la funzione Riproduzione casuale si attiva o si disattiva.

Quando la funzione è attivata, l'indicatore "RDM" è acceso e lampeggia il numero del brano.

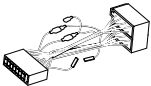
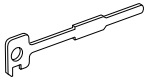

Premendo il tasto [▶▶], viene selezionato un altro brano.

Accessorio

	Vista esterna	Numero di articoli
①	1
②	2
③	1

 L'uso di accessori all'infuori di quelli forniti potrebbe causare danni all'apparecchio. Accertarsi di usare soltanto gli accessori in dotazione all'apparecchio, come indicato qui sopra.

Procedimento per l'installazione

1. Per evitare incidenti causati da corto circuiti, estrarre la chiavetta dall'interruttore dell'accensione e scollegare il cavo negativo ⊖ della batteria dall'autovettura.
2. Eseguire correttamente i collegamenti dei cavi di ingresso e di uscita per ciascun apparecchio.
3. Collegare il cavo nel fascio dei fili.
4. Prendere il connettore B nel fascio dei fili e collegarlo al connettore dei diffusori nel veicolo.
5. Prendere il connettore A nel fascio dei fili e collegarlo al connettore di alimentazione esterna nel veicolo.
6. Collegare il connettore del cavo multipolare all'apparecchio.
7. Installare l'apparecchio nell'automobile.
8. Ricollegare il cavo negativo ⊖ della batteria.
9. Premere il pulsante di ripristino (reset).

ATTENZIONE

- Se la vostra auto non è predisposta per questo sistema speciale di connessione, rivolgetevi al vostro rivenditore KENWOOD.
- Usare gli adattatori di conversione antenna (ISO-JASO) soltanto quando il cavo dell'antenna ha una spina ISO.
- Accertarsi che i collegamenti di tutti i cavi siano stati effettuati saldamente mediante l'inserimento delle prese fino al punto in cui esse si bloccano completamente.
- Se l'interruttore dell'accensione del proprio veicolo non è dotato di posizione ACC, o se il cavo dell'accensione è collegato ad una fonte di alimentazione con tensione costante come il cavo della batteria, l'alimentazione dell'apparecchio non sarà in connessione con l'interruttore dell'accensione (cioè l'apparecchio non si accenderà e non si spegnerà in sincronizzazione con l'accensione e lo spegnimento del motore). Se si desidera mettere in connessione l'alimentazione dell'apparecchio con l'interruttore dell'accensione del veicolo, collegare il cavo dell'accensione ad una fonte di alimentazione che possa essere attivata e disattivata con la chiavetta di accensione.
- Se il fusibile salta, accertarsi innanzitutto che i cavi non abbiano causato un cortocircuito, quindi sostituire il fusibile con un altro dello stesso valore.
- Isolare i cavi non collegati con del nastro isolante in vinile o un altro materiale simile. Per evitare cortocircuiti, inoltre, non rimuovere i cappucci di protezione applicati sulle estremità dei cavi o dei terminali non collegati.
- Collegare i cavi dei diffusori correttamente ai terminali ai quali corrispondono. L'apparecchio può subire danni o può non funzionare affatto se si combinano i cavi ⊖ e/o li si collega a massa ad una parte metallica dell'automobile.
- Dopo aver installato l'apparecchio, controllare che le luci dei freni, gli indicatori, il tergicristallo, ecc. dell'automobile funzionino correttamente.
- Se il pannello dei comandi ha un coperchio, assicurarsi di installare l'apparecchio in modo tale che il frontalino non sbatta contro il coperchio quando si apre e si chiude.
- Installare l'unità in modo tale che l'angolo di montaggio sia di 30° o meno.

Collegamento dei cavi ai terminali

Guida alle funzioni dei connettori

Numeri dei terminali per i connettori ISO	Colore del cavo	Funzioni
Connettore di alimentazione esterna		
A-4	Giallo	Batteria
A-5	Blu/bianco	Controllo alimentazione
A-7	Rosso	Accensione (ACC)
A-8	Nero	Collegamento a terra (massa)
Connettore diffusore		
B-1	Porpora	Posteriore destro (+)
B-2	Porpora/nero	Posteriore destro (-)
B-3	Grigio	Anteriore destro (+)
B-4	Grigio/nero	Anteriore destro (-)
B-5	Bianco	Anteriore sinistro (+)
B-6	Bianco/nero	Anteriore sinistro (-)
B-7	Verde	Posteriore sinistro (+)
B-8	Verde/nero	Posteriore sinistro (-)

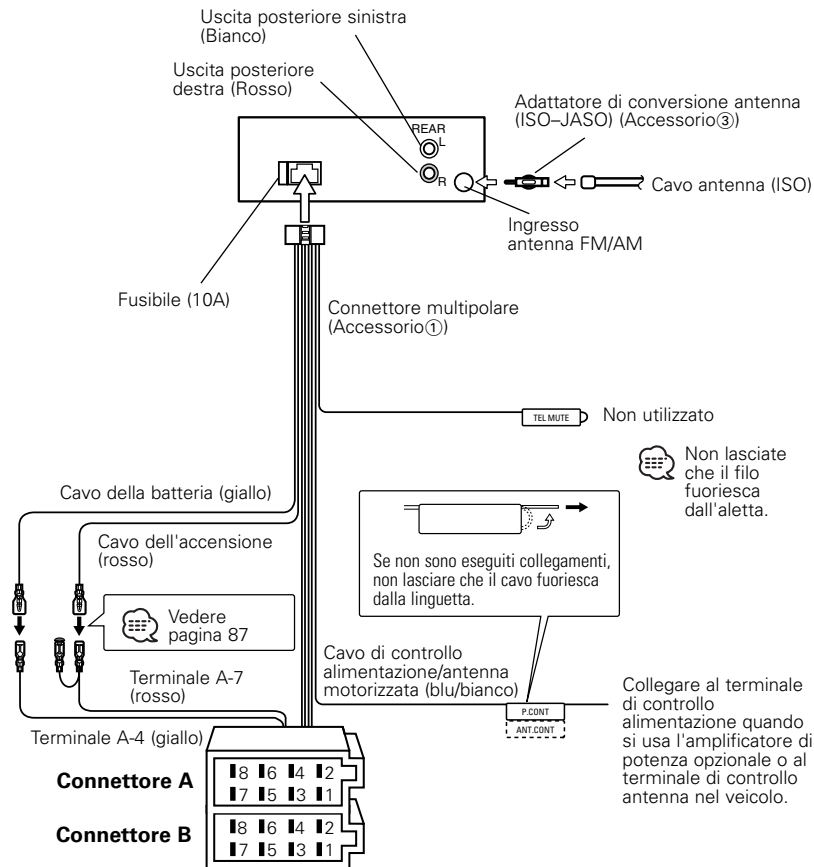

⚠️ **AVVERTENZA** Collegamento del connettore ISO

La disposizione dei terminali per i connettori ISO dipende dal tipo di veicolo di cui si è in possesso. Accertarsi di eseguire i collegamenti corretti per evitare danni all'apparecchio.

Il collegamento default per il fascio dei fili è descritto in **1** qui sotto. Se i terminali del connettore ISO sono impostati come descritto in **2** o in **3**, eseguire il collegamento come illustrato.

Assicuratevi di ricollegare il cavo come è indicato in **2** qui sotto per installare quest'unità nei veicoli della **Volkswagen** ecc.

1 (Impostazione di base) Il terminale A-7 (rosso) del connettore ISO del veicolo è in connessione con l'accensione, e il terminale A-4 (giallo) è collegato alla fonte di alimentazione costante.

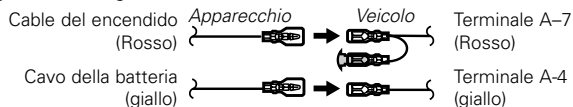

2 Il terminale A-7 (rosso) del connettore ISO del veicolo è collegato alla fonte di alimentazione costante, e il terminale A-4 (giallo) è in connessione con la chiave di accensione del veicolo.

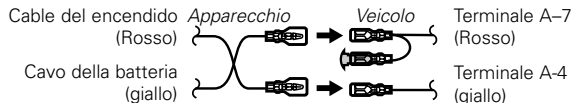

3 Il terminale A-4 (giallo) del connettore ISO del veicolo non è collegato a nulla, mentre il terminale A-7 (rosso) è collegato alla fonte di alimentazione costante (o entrambi i terminali A-7 (rosso) e A-4 (giallo) sono collegati alla fonte di alimentazione costante).

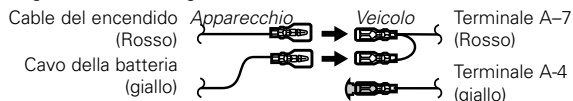

☹️ Quando il collegamento viene effettuato come descritto in **3** sopra, l'alimentazione dell'apparecchio non sarà in connessione con la chiavetta di accensione. Per tale ragione, accertarsi sempre di spegnere l'apparecchio quando si spegne il motore.

Per mettere in connessione l'alimentazione dell'apparecchio con l'interruttore dell'accensione, collegare il cavo dell'accensione (ACC...rosso) ad una fonte di alimentazione che possa essere attivata e disattivata con la chiavetta di accensione.

Installazione

■ Installazione

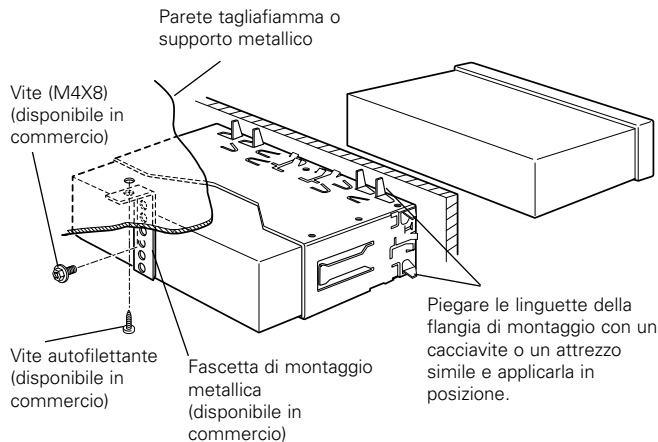

☹️ Accertarsi che l'apparecchio sia installato saldamente in posizione. Se l'apparecchio è instabile, possono verificarsi problemi di funzionamento (per esempio, possono verificarsi interruzioni di suono).

Installazione

■ Rimozione della cornice di gomma dura

- 1 Agganciare le sporgenze sull'attrezzo di rimozione e sbloccare i due fermi sul lato inferiore. Abbassare il telaio e tirarlo in avanti come mostrato nell'illustrazione.

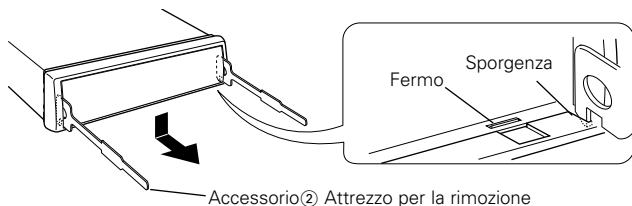

- 2 Quando si sono sbloccati i due fermi inferiori, sbloccare i due fermi superiori nello stesso modo.

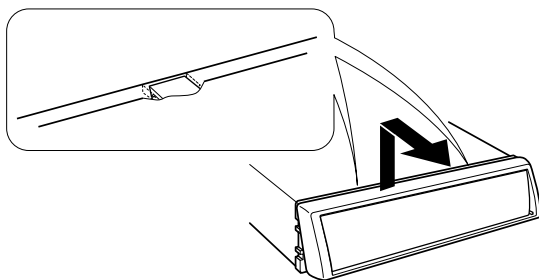

È possibile rimuovere la cornice anche partendo dal lato superiore.

■ Rimozione dell'apparecchio

- 1 Fare riferimento alla sezione "Rimozione della cornice di gomma dura" e quindi rimuovere la cornice di gomma dura.
- 2 Rimuovere la vite (M4 x 8mm) sul pannello posteriore.
- 3 Inserire fino in fondo su ciascun lato i due attrezzi per la rimozione, come mostrato nell'illustrazione.

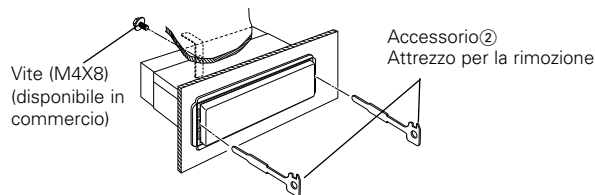

- 4 Abbassare l'attrezzo di rimozione verso il fondo e tirare parzialmente in fuori l'apparecchio premendo verso l'interno.

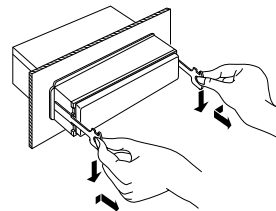

⚠ Fare attenzione a non ferirsi con l'attrezzo di rimozione.

- 5 Estrarre completamente l'apparecchio tirandolo con le mani, facendo attenzione a non farlo cadere.

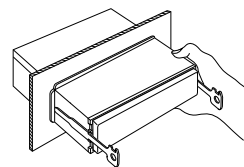

Guida alla soluzione di problemi

Ciò che può sembrare un problema di funzionamento dell'apparecchio può essere in realtà soltanto il risultato di operazioni o collegamenti errati. Prima di rivolgersi ad un centro di assistenza, è consigliabile eseguire i controlli indicati nella tabella sottostante.

Generale

? L'apparecchio non si accende.

- ✓ Il fusibile è saltato.
 - ☞ Dopo aver controllato che non esistano cortocircuiti tra i cavi, sostituire il fusibile con un altro dello stesso valore.
- ✓ Posizione ACC mancante sulla chiave di accensione del veicolo.
 - ☞ Collegare lo stesso cavo all'interruttore dell'accensione come il cavo della batteria.

? Quando si premono i tasti, non accade nulla.

- ✓ I microprocessori nell'apparecchio non funzionano normalmente.
 - ☞ Premere il pulsante di ripristino (reset) sull'apparecchio (pagina 76).

? C'è una fonte che non è possibile commutare.

- ✓ Non c'è nessun CD inserito.
 - ☞ Inserire il disco da ascoltare. Se non c'è niente da ascoltare, non sarà possibile commutare la fonte.

? Le memorie vengono perse quando si spegne il motore dell'automobile.

- ✓ Il cavo della batteria non è stato collegato al terminale appropriato.
 - ☞ Collegare correttamente il cavo, facendo riferimento alla sezione <Collegamento dei cavi ai terminali>.
- ✓ L'interruttore dell'accensione e il cavo della batteria non sono collegati correttamente.
 - ☞ Collegare correttamente il cavo, facendo riferimento alla sezione <Collegamento dei cavi ai terminali>.

? Anche se il loudness è attivato, i toni alti non vengono esaltati.

- ✓ La fonte del sintonizzatore è selezionata.
 - ☞ I toni alti non vengono esaltati quando si ascolta il sintonizzatore.

? Nessun suono è udibile, o il volume è basso.

- ✓ Il fader o le impostazioni di bilanciamento sono impostate tutte su un lato.
 - ☞ Centrate il fader e le impostazioni del bilanciamento.
- ✓ I cavi di ingresso/uscita o i cavi del connettore multipolare sono collegati in maniera errata.
 - ☞ Ricollegare correttamente i cavi di ingresso/uscita o i cavi del connettore multipolare. Fare riferimento alla sezione <Collegamento dei cavi ai terminali>.

? La qualità sonora è scadente o distorta.

- ✓ Un cavo per i diffusori può essere stato stretto da una vite dell'automobile.
 - ☞ Controllare il collegamento dei cavi per i diffusori.
- ✓ I cavi non sono collegati correttamente.
 - ☞ Ricollegare i cavi per i diffusori in modo che ciascun terminale di uscita sia collegato ad un diffusore diverso.

? Non si sente il tono di conferma dei tasti.

- ✓ E' usata la presa di uscita preamplificata.
 - ☞ Non è possibile emettere il tono di conferma dei tasti dalla presa di uscita di preamplificata.

Sintonizzatore

? La ricezione radio è scadente.

- ✓ L'antenna dell'automobile non è estesa.
 - ☞ Estrarre completamente l'antenna.
- ✓ Il cavo di controllo dell'antenna non è collegato.
 - ☞ Collegare correttamente il cavo, facendo riferimento alla sezione <Collegamento dei cavi ai terminali>.

Guida alla soluzione di problemi

Disco esterno/Multiletto CD

? Il disco specificato non viene riprodotto, ma un altro disco viene riprodotto al suo posto.

- ✓ Il compact disc specificato è sporco.
 - ☞ Pulire il compact disc.
- ✓ Il compact disc è stato inserito capovolto.
 - ☞ Inserire il compact disc con la facciata dell'etichetta rivolta verso l'alto.

- ✓ Il disco è graffiato.
 - ☞ Provare ad usare un altro disco.

? Il brano specificato non viene riprodotto.

- ✓ E' stata selezionata la riproduzione casuale.
 - ☞ Disattivate la riproduzione casuale.

? Hanno inizio automaticamente la ripetizione del brano, la scansione del brano e la riproduzione casuale.

- ✓ L'impostazione non viene cancellata.
 - ☞ Le impostazioni di queste funzioni rimangono memorizzate finché non vengono disattivate o espellete il disco, anche se spegnete la corrente o cambiate la fonte di riproduzione.

? Non si riescono a riprodurre CD-R o CD-RW.

- ✓ I dischi CD-R/CD-RW non sono stati finalizzati.
 - ☞ Finalizzate i dischi CD-R/CD-RW tramite il registratore di CD.

? Il compact disc viene espulso subito dopo essere stato inserito.

- ✓ Il compact disc è stato inserito capovolto.
 - ☞ Inserire il compact disc in modo che la facciata dell'etichetta sia rivolta verso l'alto.
- ✓ Il compact disc è sporco.
 - ☞ Pulire il compact disc, facendo riferimento alla sezione <Pulizia del CD> (pagina 77).

? Non è possibile rimuovere il disco.

- ✓ La causa dipende dal fatto che sono passati più di 10 minuti da quando l'interruttore ACC del veicolo è stato spento.
 - ☞ Il disco può essere rimosso solamente entro 10 minuti dallo spegnimento del tasto ACC. Se sono passati 10 minuti, riattivate il tasto ACC ancora una volta e premete il tasto Eject.

? Non è possibile inserire il disco.

- ✓ Avete già inserito un disco.
 - ☞ Premete il tasto [▲] e rimuovete il disco.

? La ricerca diretta del brano non può essere effettuata.

- ✓ Per l'ultimo o il primo brano degli album.
 - ☞ Per ogni album, la ricerca del brano non può essere effettuata nella direzione inversa per il primo brano o nella direzione di avanzamento per l'ultimo brano.

I seguenti messaggi vengono visualizzati quando si verifica qualche problema. Adottare i rimedi indicati.

E-04: Nessun disco è stato inserito nel caricatore.
 ⇨ Pulire il compact disc e inserirlo correttamente.

IN (Lampeggia): Il lettore CD non funziona correttamente.
 ⇨ Reinscrivere il CD. Se questo non può essere espulso o il display continua a lampeggiare anche quando il disco è stato reinscrito correttamente, spegnere l'apparecchio e consultare il Centro di Assistenza Autorizzato Kenwood più vicino.

Caratteristiche tecniche

Le caratteristiche tecniche sono soggette a cambiamenti senza preavviso.

Sezione del sintonizzatore FM

Gamma di frequenza	
(passi da 50 kHz)	87,5 MHz – 108,0 MHz
(passi da 30 kHz) <KDC-2094:FM1>	65,0 MHz – 74,0 MHz
Sensibilità utile (S/R = 26dB)	
	0,7 μ V/75 Ω
<KDC-2094:FM1>	1,4 μ V/75 Ω
Sensibilità silenziamento (S/R = 46dB)	
	1,6 μ V/75 Ω
<KDC-2094:FM1>	1,4 μ V/75 Ω
Risposta di frequenza (± 3 dB)	30 Hz – 15 kHz
Rapporto segnale/rumore (MONO)	65 dB
Selettività (DIN) (± 400 kHz)	≥ 80 dB
Separazione stereo (1 kHz)	
	35 dB
<KDC-2094:FM1>	—

Sezione del sintonizzatore MW

Gamma di frequenza (passi da 9 kHz)	531 kHz – 1611 kHz
Sensibilità utile (S/R = 20dB)	25 μ V

Sezione del sintonizzatore LW

Gamma di frequenza	153 kHz – 281 kHz
Sensibilità utile (S/R = 20dB)	45 μ V

Sezione del lettore CD

Diodo laser	GaAlAs ($\lambda=780$ nm)
Digital filter (D/A)	Sovraccampionamento ottuplo
Convertitore D/A	1 bit
Velocità rotazione	500 – 200 rpm (CLV)
Oscillazioni e fluttuazioni del suono	Al di sotto dei limiti misurabili
Risposta di frequenza	10 Hz – 20 kHz
Distorsione armonica complessiva (1 kHz)	0,01 %
Rapporto segnale/rumore (1 kHz)	96 dB
Gamma dinamica	93 dB
Separazione tra i canali	85 dB

Sezione audio

Potenza di uscita massima	45 W x 4
Output power (DIN 45324, +B=14.4V)	28 W x 4
Controlli di tono	
Bass	100 Hz ± 10 dB
Middle	1 kHz ± 10 dB
Treble	10 kHz ± 10 dB
Livello /carico uscita preamplificata (nel modo CD)	
	2000 mV/10 k Ω
Impedenza uscita preamplificata (nel modo CD)	$\leq 600 \Omega$

Generale

Operating voltage (11 – 16V allowable)	14,4 V
Consumo di corrente	10 A
Installation Size (W x H x D)	182 x 53 x 157 mm
	7-3/16 x 2-1/16 x 6-3/16 Pollici
Peso	3,1 lbs (1,4 kg)

Precauciones de Seguridad	3	Características del reproductor de CD.....	11
Acerca de los CDs	5	Reproducción de CD	
Características generales	6	Avance rápido y rebobinado	
Alimentación		Búsqueda de pista	
Selección de la fuente		Repetición de Pista	
Volumen		Exploración de Pista	
Atenuador		Reproducción aleatoria	
Sonoridad		Accesorios.....	13
System Q		Procedimiento de instalación... 	13
Control de audio		Conexión de cables a los terminals	14
Ajuste de altavoz		Instalación	15
Pantalla de visualización del reloj		Guía Sobre Localización De Averías.....	17
Ajuste del reloj		Especificaciones	19
DSI (Disabled System Indicator)			
Placa frontal antirrobo			
Características del sintonizador	9		
Modo de Sintonización			
Sintonización			
Recepción Monaural			
Memoria de presintonización de emisoras			
Entrada de Memoria Automática			
Sintonización preajustada			

Precauciones de Seguridad

▲ADVERTENCIA

Para evitar el riesgo de lesiones y/o fuego, observe las siguientes

precauciones:

- Inserte la unidad hasta el fondo, de manera que quede firmemente bloqueada en su sitio. De lo contrario, podría salir despedida con fuerza durante un choque u otras sacudidas.
- Cuando extienda los cables del encendido, de la batería o de masa, asegúrese de utilizar cables para automóviles u otros cables que tengan un área de 0,75mm² (AWG18) o más, para evitar el deterioro del cable y daños en su revestimiento.
- Para evitar cortocircuitos, nunca coloque ni deje objetos metálicos (por ejemplo, monedas o herramientas metálicas) dentro de la unidad.
- Si nota que la unidad emite humos u olores extraños, desconecte inmediatamente la alimentación y consulte con su distribuidor Kenwood.
- Asegúrese de que sus dedos no queden atrapados entre la placa frontal y la unidad.
- Preste atención para no dejar caer ni aplicar un golpe fuerte a la unidad. Los componentes de vidrio de la unidad podrían romperse o agrietarse.
- Si se daña o rompe la LCD debido a un golpe, no toque nunca el fluido de cristal líquido contenido en su interior. El fluido de cristal líquido podría ser perjudicial e incluso fatal para su salud. Si el fluido de cristal líquido entrara en contacto con su cuerpo o vestimenta, lave inmediatamente con agua y jabón.

▲PRECAUCIÓN

Para evitar daños en la unidad, tome las siguientes precauciones:

- Asegúrese de utilizar para la unidad una fuente de alimentación de 12V CC con masa negativa.
- No abra las cubiertas superior o inferior de la unidad.
- No instale la unidad en un sitio expuesto a la luz directa del sol, o excesivamente húmedo o caluroso. Asimismo evite los lugares muy polvorientos o sujetos a salpicaduras de agua.
- No deje la placa frontal desmontada o el estuche de la placa frontal en lugares expuestos a la luz directa del sol, o excesivamente húmedos o calurosos. Asimismo evite los lugares muy polvorientos o sujetos a salpicaduras de agua.
- Para evitar el deterioro, no toque con sus dedos los terminales de la unidad o de la placa frontal.
- Evite aplicar golpes fuertes a la placa frontal, dado que se trata de un componente de precisión.
- Cuando tenga que reemplazar un fusible, utilice únicamente uno del régimen prescrito. El uso de un fusible de régimen incorrecto podría ocasionar un funcionamiento defectuoso de la unidad.
- Para evitar cortocircuitos mientras sustituye el fusible, desconecte previamente el mazo de conductores.
- No coloque ningún objeto entre la placa frontal y la unidad.
- Durante la instalación, no utilice otros tornillos que no sean los suministrados. El uso de tornillos diferentes podría causar daños en la unidad principal.

No cargue discos compactos de 8 cm (3 pulg.) en la ranura del CD

Si intenta cargar en la unidad un CD de 8 cm con su adaptador, éste podría separarse del CD y dañar la unidad.

Precauciones de Seguridad

NOTA

- Si tiene problemas durante la instalación, consulte con su distribuidor KENWOOD.
- Si le parece que su unidad no está funcionando satisfactoriamente, primero pruebe pulsando el botón de reposición. Si con esto no consigue corregir el problema, consulte con su concesionario Kenwood.

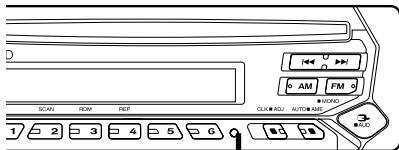

Botón de reposición

- Los caracteres en la pantalla LCD pueden ser difíciles de leer en temperaturas inferiores a los 5 °C (41 °F).
- Las ilustraciones de la Pantalla y el panel que aparecen en este manual son ejemplos utilizados para explicar mejor cómo se utilizan los mandos. Por lo tanto, las ilustraciones de la pantalla que aparecen pueden ser distintas a las que aparecen realmente en la pantalla del equipo, y algunas de las ilustraciones de la pantalla puede que representen algo imposible durante el funcionamiento actual.

Empañamiento de la lente

Inmediatamente después de encender el calefactor del automóvil en épocas de frío, se podría formar condensación o vaho sobre la lente de la reproductora de CD. Este empañamiento de la lente podría hacer imposible la reproducción de los discos compactos. En tal caso, retire el disco y espere hasta que se evapore la condensación. Si la unidad no opera de la manera normal después de un tiempo, consulte con su distribuidor Kenwood.

Limpieza de los terminales de la placa frontal

Si se ensucian los terminales de la unidad o de la placa frontal, límpielos con un paño suave y seco.

Limpieza de la unidad

Si la placa frontal de esta unidad está manchada, límpiela con un paño seco tal como un paño de silicona. Si la placa frontal está muy sucia, límpiela con un paño humedecido en jabón neutro, y luego aclárela.



Si se aplica algún spray para limpiar directamente a la unidad puede que afecte a sus partes mecánicas. Si se limpia la placa frontal con un paño duro o utilizando líquido volátil tal como deluyente o alcohol puede que se raye la superficie o que se borren algunos caracteres.

Limpieza de la ranura de CD

Como el polvo tiende a acumularse en la ranura de CD, límpiela de vez en cuando. Recuerde que sus discos compactos podrían rayarse si los pone en una ranura de CD donde haya polvo acumulado.

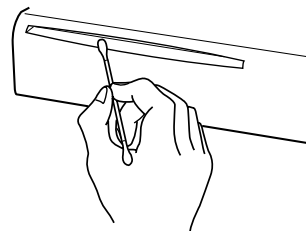

La marca del producto láser

**CLASS 1
LASER PRODUCT**

Esta etiqueta está colocada en el chasis e indica que el componente funciona con rayos láser de clase 1. Esto significa que el aparato utiliza rayos láser considerados como de clase débil. No existe el peligro de que este aparato emita al exterior una radiación peligrosa.

Acerca de los CDs

Manipulación de CDs

- No toque la superficie de grabación del CD.

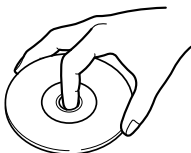

- CD-R y CD-RW son más fáciles de dañar que un CD de música normal. Utilice un CD-R o un CD-RW después de leer los ítems de precaución en el paquete etc.
- No pegue cinta etc. sobre el CD. Tampoco, no utilice un CD con cinta pegada sobre el.

Cuando utilice un CD nuevo

Si el agujero central del CD o el margen exterior tiene rebaba, utilícelo después de haberla quitado con un bolígrafo.

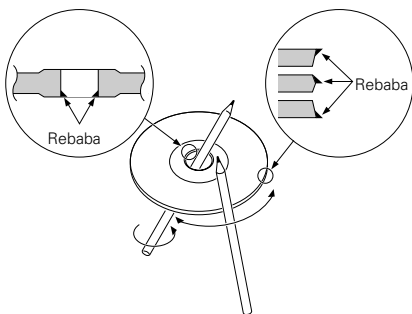

Accesorios de CD

No utilice accesorios de tipo disco.

Limpieza de CD

Limpie desde el centro del disco hacia el exterior.

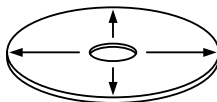

Extracción de CDs

Al extraer los CDs de esta unidad tire de ellos hacia afuera en forma horizontal.

CDs que no se pueden utilizar

- No se pueden utilizar CDs que no sean redondos

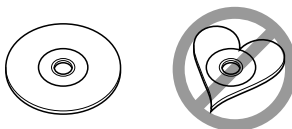

- No se pueden utilizar CDs coloreados en la superficie de grabación o que estén sucios.
- Esta unidad sólo puede reproducir los CD con



Puede que no reproduzca correctamente los discos que no tienen la marca.

- No se puede reproducir un CD-R o CD-RW que no ha sido finalizado. (Para el proceso de finalización remítase a su software escrito CD-R/CD-RW, y a su manual de instrucciones de grabador de CD-R/CD-RW.

Almacenamiento de CD

- No los coloque expuestos a la luz solar directa (Sobre el asiento o el tablero de instrumentos etc.) ni donde la temperatura sea alta.
- Guarde los CDs en sus cajas.

Características generales

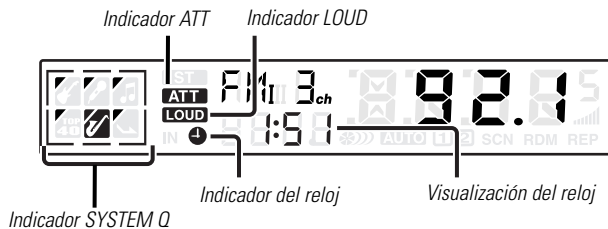
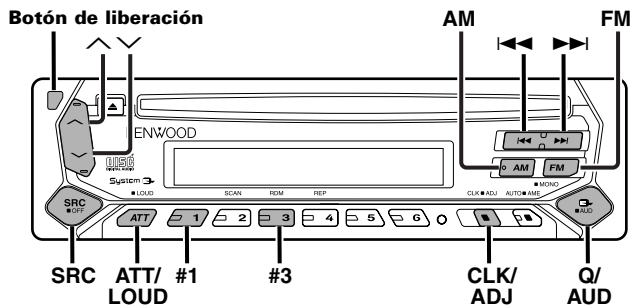

Alimentación

Encendido de la alimentación

Pulse el botón [SRC].

Apagado de la alimentación

Pulse el botón [SRC] durante más de 1 segundo.

Selección de la fuente

Pulse el botón [SRC].

Fuente requerida	Visualización
Sintonizador	"TUnE"
CD	"CD"
En espera (sólo modo de iluminación)	"OFF"

Volumen

Para aumentar el nivel de volumen

Pulse el botón [^].

Para disminuir el nivel de volumen

Pulse el botón [v].

Atenuador

Para bajar el volumen rápidamente.

Pulse el botón [ATT].

Cada vez que se pulsa el botón, el Atenuador se activa o desactiva.

Cuando está activado, el indicador "ATT" parpadea.

Sonoridad

Compensación de los registros graves y agudos a bajo volumen.

Pulse el botón [LOUD] durante más de 1 segundo.

Cada vez que se pulsa el botón durante al menos 1 segundo el Loudness se activa o se desactiva.

Cuando está activado, el indicador "LOUD" se ACTIVA.

System Q

Es posible recuperar el mejor ajuste de sonido predefinido para los diferentes tipos de música.

1 Seleccione la fuente que desea ajustar

Pulse el botón [SRC].

2 Seleccione el tipo de Sonido

Pulse el botón [Q].

Cada vez que pulse el botón, el ajuste del sonido cambiará.

Ajuste de sonido	Visualización
Plano	"SQ-1"
Rock	"SQ-2"
Top 40	"SQ-3"
Pops	"SQ-4"
Jazz	"SQ-5"
Ligera	"SQ-6"



- Cada ajuste de valor se cambia con <Ajuste de altavoz> (página 98). Primero deberá seleccionar el tipo de altavoz con el ajuste de Altavoz.
- Cuando se cambia el ajuste de System Q, los Graves, Medios y Agudos ajustados en control de audio reemplazan a los valores de System Q.

Control de audio

1 Seleccione la fuente para el ajuste

Pulse el botón [SRC].

2 Acceda al modo de Control de Audio

Pulse el botón [AUD] durante más de 1 segundo.

3 Seleccione el elemento de Audio para el ajuste

Pulse el botón [FM] o [AM].

Cada vez que se pulse el botón, los elemento que pueden ajustarse cambian como se indica a continuación.

4 Ajuste el elemento de Audio

Pulse el botón [◀◀] o [▶▶].

Ítem de ajuste	Visualización	Margen
Nivel de graves	"BAS"	-8 — +8
Nivel de medios	"MID"	-8 — +8
Nivel de agudos	"TRE"	-8 — +8
Balance	"BL"	Izquierda 15 — Derecha 15
Fader	"FD"	Posterior 15 — Frontal 15

5 Salga del modo de Control de Audio

Pulse el botón [AUD].

Características generales

Ajuste de altavoz

Realice el ajuste exacto para que el valor de System Q sea óptimo al ajustar el tipo de altavoz.

1 Acceda a En Espera

Pulse el botón [SRC].
Seleccione la visualización "OFF".

2 Acceda al modo de Ajuste de Altavoz

Pulse el botón [Q].

3 Seleccione el tipo de Altavoz

Pulse el botón [◀◀] o [▶▶].
Cada vez que se pulse el botón, el ajuste cambiará como se indica a continuación.

Tipo de altavoz	Visualización
DESACTIVAR	"SP-F"
Para altavoz OEM	"SP-O"
Para altavoz de 6 y 6x9 pulgadas	"SP-6"
Para altavoz de 5 y 4 pulgadas	"SP-5"

4 Salga del modo de Ajuste de Altavoz

Pulse el botón [Q].

Pantalla de visualización del reloj

Pulse el botón [CLK].
Cada vez que se pulsa el botón, la visualización del Reloj se activa o desactiva.
Cuando está activado, el indicador de reloj se activa.

Ajuste del reloj

1 Seleccione la visualización del reloj

Pulse el botón [CLK].

2 Acceda al modo de ajuste del reloj

Pulse el botón [CLK] durante más de 2 segundos.
La indicación horaria parpadea.

3 Ajuste las horas

Pulse el botón [FM] o [AM].

Ajuste los minutos

Pulse el botón [◀◀] o [▶▶].

4 Salga del modo de ajuste del reloj

Pulse el botón [CLK].

DSI (Disabled System Indicator)

Después de retirar la placa frontal de la unidad, parpadea un indicador rojo como advertencia para potenciales ladrones.

1 Apague la unidad (OFF)

Pulse el botón [SRC] durante más de 1 segundo.

2 Ajuste el DSI

Mientras pulsa el botón [#1] y [#3], pulse el botón [SRC].
Cada vez que se realizan las operaciones 1 y 2, el DSI se activa o desactiva.

Placa frontal antirrobo

La placa frontal de la unidad puede extraerla y llevarla con usted para impedir robos.

Extracción de la placa frontal

Pulse el botón de liberación.
La placa frontal queda desbloqueada permitiendo su extracción.



- La placa frontal es una pieza de precisión y puede resultar dañada por golpes o sacudidas. Por tal motivo, guarde la placa frontal en su estuche especial cuando esté fuera del vehículo.

- No exponga la placa frontal o su estuche a la luz solar directa ni al calor o humedad excesivos. Además deberá evitar sitios con mucho polvo o la posibilidad de que se derrame agua sobre ella.

Colocación de la placa frontal después de haberla extraído

- 1 Alinee las proyecciones de la unidad con las ranuras en la placa frontal.

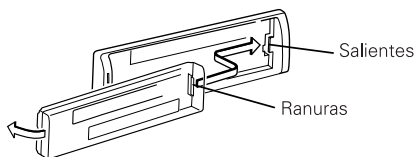

- 2 Deslice la placa frontal hasta que sienta que hace clic. La placa frontal queda bloqueada en su sitio, permitiendo utilizar la unidad.

Características del sintonizador

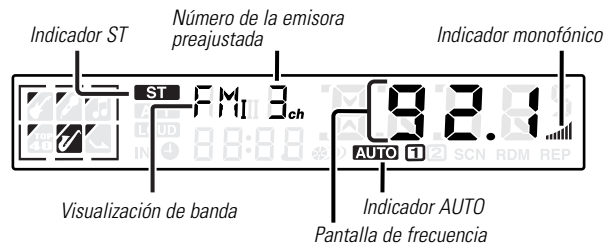
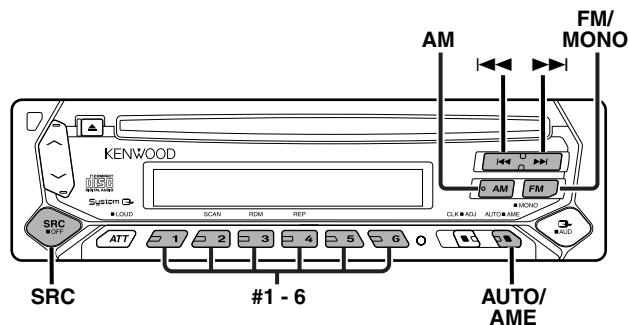

Características del sintonizador

Modo de Sintonización

Elija el modo de sintonización.

Pulse el botón [AUTO].

Cada vez que se pulse el botón, el modo de Sintonización cambiará como se indica a continuación.

Modo de Sintonización Visualización Funcionamiento

Búsqueda automática	Indicador "AUTO 1"	Búsqueda automática de una emisora.
Búsqueda de emisora predefinida	Indicador "AUTO 2"	Búsqueda de emisoras por orden en la memoria de preajuste.
Manual	—	Control de sintonización manual normal.

Sintonización

Selección de la emisora.

1 Seleccione la fuente de sintonizador

Pulse el botón [SRC].

Seleccione la visualización "TU nE".

2 Seleccione la banda

Pulse el botón [FM] o [AM].

Cada vez que pulse el botón [FM] cambiará entre las bandas FM1, FM2, y FM3.



Margen de frecuencias (KDC-2094 solamente)

- FM1: 65,0 MHz — 74,0MHz

- FM2, 3: 87,5 MHz — 108,0MHz

3 Sintonice la banda hacia arriba o hacia abajo

Pulse el botón [◀◀] o [▶▶].



- Durante la recepción de emisoras en estéreo, el indicador "ST" se activa.

- Solo está disponible recepción monaural para el FM1. (KDC-2094 solamente)

KDC-2094 : Disponible solamente en FM2 y FM3

Recepción Monaural

Es posible reducir el ruido recibiendo las emisoras estéreo en monaural.

Pulse el botón [MONO] durante más de 1 segundo.

Cada vez que se pulsa el botón durante más de 1 segundo la Recepción Monaural se activa o se desactiva (ON/OFF).

Cuando está activada, el indicador Monaural se activa.

Memoria de presintonización de emisoras

Almacenamiento de la emisora en la memoria.

1 Seleccione la banda

Pulse el botón [FM] o [AM].

2 Seleccione la frecuencia para guardarla en la memoria

Pulse el botón [◀◀] o [▶▶].

3 Guarde la frecuencia en la memoria

Pulse el botón [#1] — [#6] durante más de 2 segundos.

La visualización del número predefinido parpadea 1 vez.

En cada banda, se puede guardar 1 emisora en la memoria de cada botón [#1] — [#6].

Entrada de Memoria Automática

Almacenamiento automático de emisoras con buena recepción en la memoria.

1 Seleccione la banda de la Entrada de Memoria Automática

Pulse el botón [FM] o [AM].

2 Abra la Entrada de Memoria Automática

Pulse el botón [AME] durante más de 2 segundos.

Cuando se guardan en memoria 6 emisoras que pueden recibirse, la Entrada de Memoria Automática se cierra.

Características del reproductor de CD

Sintonización preajustada

Recuperación de las emisoras de la memoria

1 Seleccione la banda

Pulse el botón [FM] o [AM].

2 Recupere la emisora

Pulse el botón [#1] — [#6].

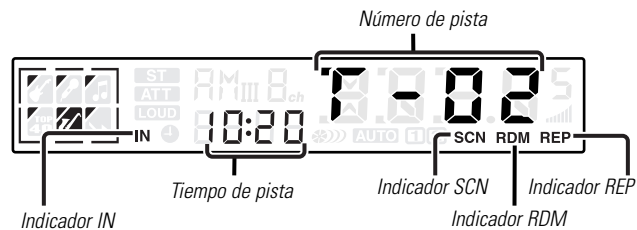
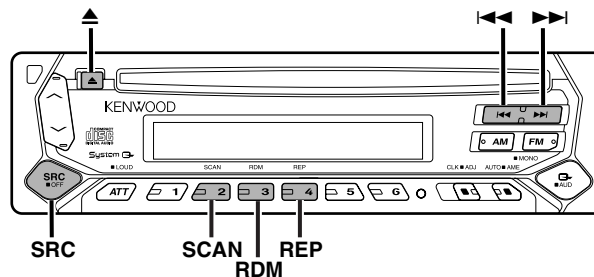

Características del reproductor de CD

Reproducción de CD

Cuando hay un CD insertado

Pulse el botón [SRC].
 Seleccione la visualización "CD".

 Cuando haya un CD insertado, el indicador "IN" se activa.

Expulse el CD

Pulse el botón [▲].

 3 pulgadas (8 cm) el CD no puede reproducirse. El uso e inserción de un adaptador en esta unidad puede ocasionar daños.

Avance rápido y rebobinado

Avance rápido

Mantenga pulsado el botón [▶▶].
 Libere el botón en el punto en el que desea reanudar la reproducción.

Inversión

Mantenga pulsado el botón [◀◀].
 Libere el botón en el punto en el que desea reanudar la reproducción.

Búsqueda de pista

Selección de la canción que se desea escuchar.

Pulse el botón [◀◀] o [▶▶].

Repetición de Pista

Repetición de la canción que esté escuchando.

Pulse el botón [REP].

Cada vez que se pulsa el botón, la Repetición de Pista se activa o desactiva.

Cuando está activado, el indicador "REP" se activa.

Exploración de Pista

Reproducción de la primera parte de cada canción del disco que esté escuchando y búsqueda de la canción que desee escuchar.

1 Comience la Exploración de Pistas

Pulse el botón [SCAN].
 El indicador "SCN" se iluminará.

2 Libere cuando se reproduzca la canción que desee escuchar

Pulse el botón [SCAN].

Reproducción aleatoria

Reproducción de todas las canciones del disco en orden aleatorio.



Pulse el botón [RDM].

Cada vez que se pulsa el botón, la Reproducción Aleatoria se activa o desactiva.

Cuando está activado, el indicador "RDM" se enciende y el número de pista parpadea.

 Cuando se pulsa el botón [▶▶], comenzará la selección de la siguiente canción.

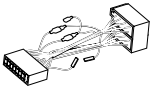
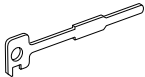
Accesorios

	Vista exterior	Número de ítems
①	1
②	2
③	1



El uso de accesorios distintos de los suministrados podría causar daños en la unidad. Asegúrese de utilizar únicamente los accesorios entregados con la unidad, mencionados arriba.

▲ PRECAUCIÓN

- Si su vehículo no está preparado para este sistema de conexión, consulte por favor a su distribuidor KENWOOD.
- Utilice únicamente adaptadores de conversión de antena (ISO-JASO) cuando el cable de la antena tenga una clavija ISO.
- Asegúrese de efectuar correctamente las conexiones de los cables, insertando los jacks hasta que queden firmemente bloqueados.
- Si el encendido de su vehículo no tiene posición ACC, o si el cable del encendido está conectado a una fuente de alimentación con voltaje constante tal como un cable de batería, la alimentación de la unidad no estará interconectada con el encendido (es decir, que no se encenderá o apagará junto con el encendido). Si desea interconectar la alimentación de la unidad con el encendido, conecte el cable del encendido a una fuente de alimentación que pueda conectarse y desconectarse con la llave de encendido.
- Si se funde el fusible, en primer lugar asegúrese de que los cables no hayan causado un cortocircuito, y luego reemplace el fusible usado por otro del mismo régimen.
- Enrolle los cables no conectados con una cinta de vinilo u otro material similar para que queden aislados. Para evitar cortocircuitos, no retire las tapas de los extremos de los cables o terminales no conectados.
- Conecte los cables de los altavoces a cada uno de los terminales correspondientes. La conexión compartida de los cables \ominus o la conexión a masa de los mismos a cualquier parte metálica del automóvil podrá dañar la unidad o impedir su correcto funcionamiento.
- Después de instalar la unidad, compruebe que las lámparas de freno, las lámparas de destello, el limpiaparabrisas, etc. funcionen satisfactoriamente.
- Si la consola tiene una tapa, asegúrese de instalar la unidad de modo que la placa frontal no golpee la tapa al abrir y cerrar.
- Instale la unidad en un ángulo de 30° o menos.

Procedimiento de instalación

1. Para evitar cortocircuitos, retire la llave del encendido y desconecte el terminal \ominus de la batería.
2. Conecte correctamente los cables de entrada y de salida de cada unidad.
3. Conecte el cable del mazo de conductores.
4. Conecte el conector B del mazo de conductores al conector de altavoz de su vehículo.
5. Conecte el conector A del mazo de conductores al conector de alimentación exterior de su vehículo.
6. Conecte el conector del mazo de conductores a la unidad.
7. Instale la unidad en su automóvil.
8. Vuelva a conectar el terminal \ominus de la batería.
9. Pulse el botón de reposición.

Conexión de cables a los terminals

Número de patillas para conectores ISO	Color del cable	Funciones
Conector de fuente extern		
A-4	Amarillo	Batería
A-5	Azul/blanco	Control de alimentación
A-7	Rojo	Encendido (ACC)
A-8	Negro	Conexión a tierra (masa)
Conector de altavoz		
B-1	Púrpura	Trasero derecho (+)
B-2	Púrpura/Negro	Trasero derecho (-)
B-3	Gris	Delantero derecho (+)
B-4	Gris/Negro	Delantero derecho (-)
B-5	Blanco	Delantero izquierdo (+)
B-6	Blanco/Negro	Delantero izquierdo (-)
B-7	Verde	Trasero izquierdo (+)
B-8	Verde/Negro	Trasero izquierdo (-)

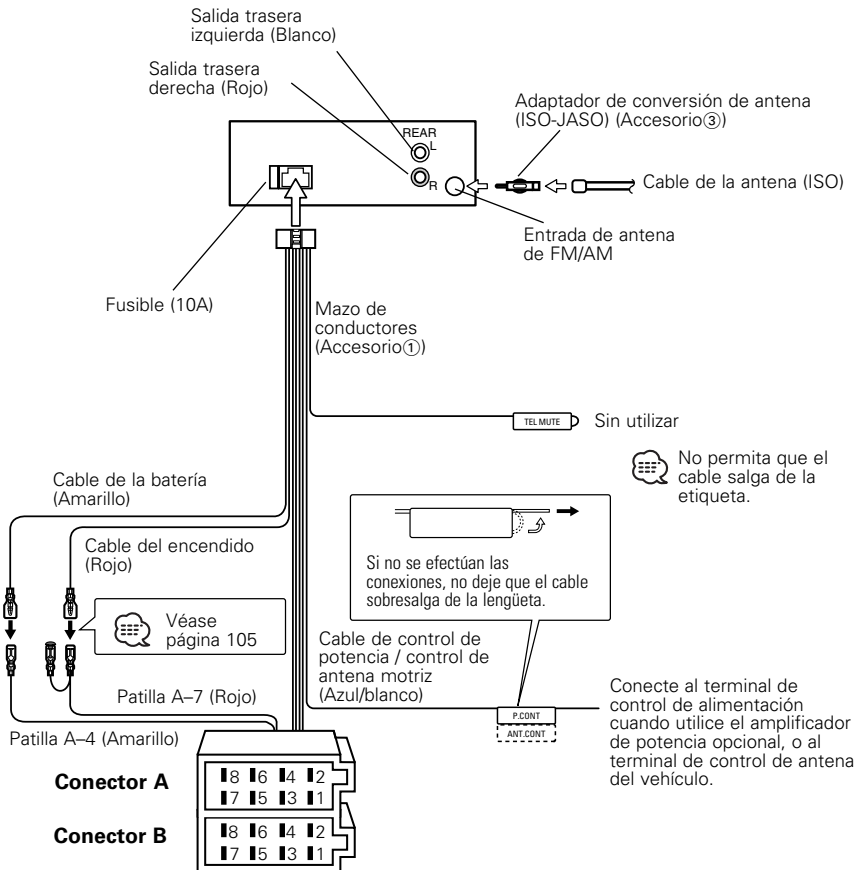

▲ ADVERTENCIA Conexión del conector ISO (véase p.51)

La disposición de las patillas de los conectores ISO depende según el tipo de vehículo. Asegúrese de efectuar las conexiones de manera apropiada para evitar que se dañe la unidad. El ajuste de fábrica para la conexión del mazo de conductores se describe más abajo en [1]. Si las patillas del conector ISO están dispuestos tal como se describe en [2] o [3], efectúe la conexión de la manera indicada en la figura. Asegúrese de volver a conectar el cable tal como se indica [2] a continuación para instalar esta unidad a vehículos **Volkswagen** etc.

- [1] (Ajuste de fábrica) La patilla A-7 (roja) del conector ISO del vehículo está interconectada con el encendido, y la patilla A-4 (amarilla) está conectada a una fuente de alimentación constante.

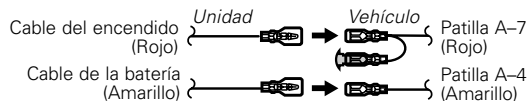

- [2] La patilla A-7 (roja) del conector ISO del vehículo está conectada a la fuente de alimentación constante, y la patilla A-4 (amarilla) está interconectada con el encendido.

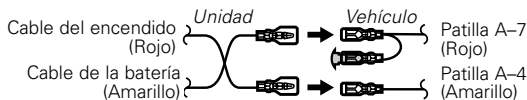

- [3] La patilla A-4 (amarilla) del conector ISO del vehículo no está conectada a ningún punto, mientras que la patilla A-7 (roja) está conectada a la fuente de alimentación constante (o ambas patillas, A-7 (roja) y A-4 (amarilla) se encuentran conectadas a una fuente de alimentación constante).

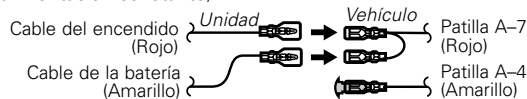

☰ Cuando se efectúa la conexión tal como en el paso [3] de arriba, la alimentación de la unidad no estará interconectada con la llave de encendido. Por tal motivo, asegúrese de apagar siempre la unidad al desconectar el encendido. Para interconectar la alimentación de la unidad con el encendido, conecte el cable de encendido (ACC...rojo) a una fuente de alimentación que pueda conectarse y desconectarse con la llave de encendido.

Instalación

■ Instalación

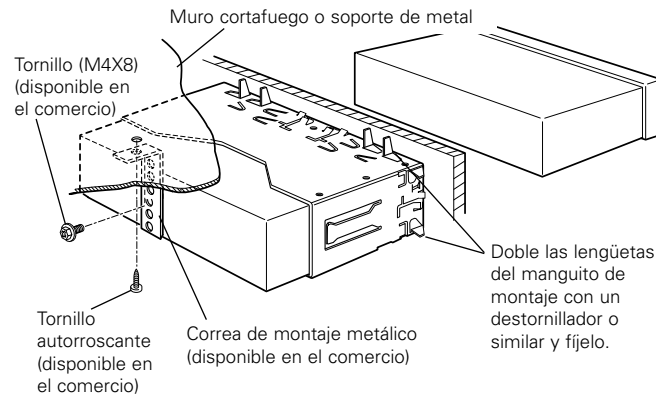

☰ Asegúrese de que la unidad esté firmemente instalada en su lugar. Si está instalada en forma inestable, podrían ocurrir fallas de funcionamiento (p.ej., saltos de sonido).

Instalación

■ Extracción del Marco de Goma Dura

- 1 Enganche la uña de la herramienta de extracción y libere los cierres provistos en dos lugares de la parte inferior. Tal como se muestra en la figura, baje el marco y extráigalo hacia adelante.

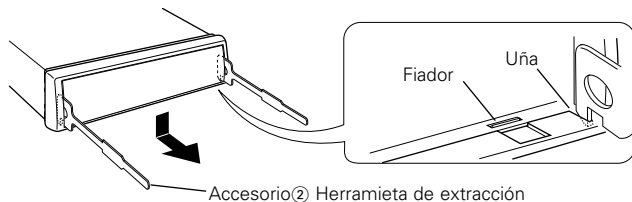

- 2 Después de extraer la parte inferior, libere de la misma manera los dos lugares del lado superior.

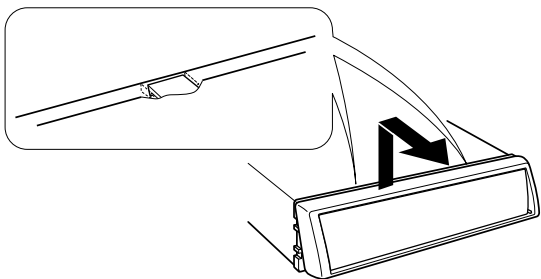

 El marco podrá desmontarse también de la misma manera desde el lado superior.

■ Desmontaje de la unidad

- 1 Refiérase a la sección "Extracción del Marco de Goma Dura" y retire el marco de goma dura.
- 2 Quite el tornillo (M4x8) del panel posterior.
- 3 Inserte profundamente las dos herramientas de extracción en las ranuras de cada lado, tal como se muestra en la figura.

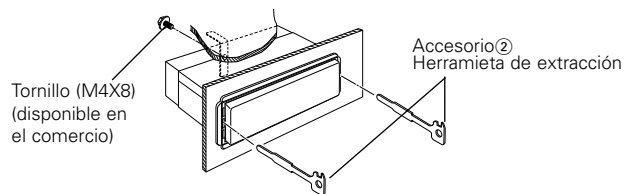

- 4 Mueva la herramienta de extracción hacia abajo, y extraiga la unidad hasta la mitad mientras presiona hacia adentro.

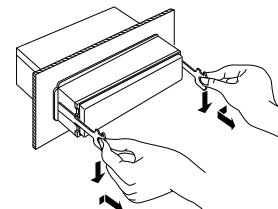

 Preste atención para no lastimarse con las uñas de la herramienta de extracción.

- 5 Termine de sacar la unidad con las manos, prestando atención para no dejarla caer.

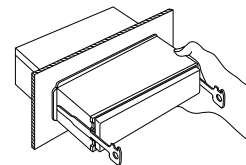

Guía Sobre Localización De Averías

Lo que podría parecer una falla de funcionamiento de su unidad podría ser simplemente el resultado de un pequeño error de operación o de un defecto de conexión. Antes de acudir al servicio, verifique primero el siguiente cuadro sobre los problemas que se podrían presentar.

General

? No se puede conectar la alimentación.

- ✓ El fusible está fundido.
 - ☞ Después de verificar si hay cortocircuitos en los cables, reemplace el fusible por otro del mismo régimen.
 - ✓ No hay posición ACC en el encendido del vehículo.
 - ☞ Conecte al encendido el mismo cable que el de la batería.
-

? No ocurre nada al pulsar los botones.

- ✓ El chip de computadora en la unidad no está funcionando de la manera habitual.
 - ☞ Pulse el botón de reposición de la unidad (página 94).
-

? Hay una fuente que no se puede conmutar.

- ✓ No se ha insertado ningún CD.
 - ☞ Ajuste los medios que desea escuchar. Si no hay ningún medio en esta unidad, no se puede conmutar a cada fuente.
-

? Se borra la memoria al desconectar el encendido.

- ✓ El cable de la batería no está conectado al terminal adecuado.
 - ☞ Conecte correctamente el cable, refiriéndose a la sección <Conexión de cables a los terminals>.
 - ✓ El encendido y el cable de la batería están incorrectamente conectados.
 - ☞ Conecte correctamente el cable, refiriéndose a la sección <Conexión de cables a los terminals>.
-

? Aún si la sonoridad esta activada, el tono agudo no se compensa.

- ✓ Se selecciona la fuente de sintonizador.
 - ☞ El tono agudo no se compensa cuando está la fuente de sintonizador.
-

? No se escucha el sonido, o el volumen es bajo.

- ✓ Las configuraciones de desvanecimiento o balance se ajustan todas hacia un lado.
 - ☞ Centre los ajustes de desvanecimiento y balance.
 - ✓ Los cables de entrada/salida o el mazo de conductores están conectados incorrectamente.
 - ☞ Vuelva a conectar correctamente los cables de entrada/salida y/o el mazo de conductores. Consulte la sección de <Conexión de cables a los terminals>.
-

? Calidad del sonido deficiente o distorsionada.

- ✓ Uno de los cables del altavoz está siendo apretado por uno de los tornillos del automóvil.
 - ☞ Verifique el conexionado del altavoz.
 - ✓ Los altavoces no están conectados correctamente.
 - ☞ Vuelva a conectar los cables del altavoz de manera que cada terminal de salida quede conectado a un altavoz diferente.
-

? El tono del sensor de toque no suena.

- ✓ El terminal de presalida está siendo utilizado.
 - ☞ El tono del sensor de toque no puede ser emitido desde el terminal de presalida.
-

Fuente de sintonizador

? Recepción de radio deficiente.

- ✓ No está extendida la antena del automóvil.
 - ☞ Extraiga completamente la antena.
 - ✓ El cable de control de antena no está conectado.
 - ☞ Conecte el cable correctamente, refiriéndose a la sección <Conexión de cables a los terminals>.
-

Guía Sobre Localización De Averías

Fuente de Disco

? No se reproduce el disco especificado, sino otro.

- ✓ El CD especificado está muy sucio.
 - ☞ Limpie el CD, refiriéndose a la sección <Limpieza de CD>.
- ✓ El CD está al revés.
 - ☞ Cargue el CD con el lado de la etiqueta hacia arriba.
- ✓ El disco está muy rayado.
 - ☞ Pruebe otro disco.

? No se reproduce la pista especificada.

- ✓ Se ha seleccionado la reproducción aleatoria.
 - ☞ Desactive la reproducción aleatoria.

? La repetición de pista, exploración de pista, y reproducción aleatoria, comienzan por sí solas.

- ✓ El ajuste no es cancelado.
 - ☞ Los ajustes de estas funciones permanecen activos hasta ser desactivados o hasta que se expulsa el disco, incluso si se desconecta la alimentación o si se cambia la fuente.

? No es posible reproducir discos CD-R o CD-RW.

- ✓ No se está realizando el proceso de finalización para el CD-R/CD-RW.
 - ☞ Lleve a cabo el proceso de finalización con el grabador de CD.

? El CD es expulsado en cuanto se lo carga.

- ✓ El CD está al revés.
 - ☞ Cargue el CD con el lado de la etiqueta hacia arriba.
- ✓ El CD está muy sucio.
 - ☞ Limpie el CD refiriéndose a la sección <Limpieza de CD>. (página 95)

? No se puede extraer el disco.

- ✓ La causa de esto es que han transcurrido más de 10 minutos desde que el interruptor ACC del automóvil fue desactivado.
 - ☞ El disco solo se puede extraer durante un término de 10 minutos después de que se ha desactivado el interruptor ACC. Si han transcurrido más de 10 minutos, active nuevamente el interruptor ACC y pulse el botón Eject.

? El disco no se insertará.

- ✓ Existe ya otro disco insertado.
 - ☞ Pulse el botón [▲] y extraiga el disco.

? No se puede realizar la búsqueda de pistas.

- ✓ Para el primer álbum o última canción.
 - ☞ Para cada álbum, la búsqueda de pistas no se puede realizar en retroceso para la primera canción o en dirección de avance para la última canción.

Los mensajes mostrados a continuación presentan las condiciones de su sistema.

E-04: No se ha cargado el disco en el cartucho de discos.
 ⇨ Limpie el CD y cárguelo correctamente.

IN (Parpadeo): La sección del reproductor de CD no está funcionando apropiadamente.
 ⇨ Reinserte el CD. Si el CD no se puede expulsar o si la pantalla continua relampagueando aún cuando el CD ha sido reinsertado apropiadamente, por favor desactive la alimentación y consulte con su centro de servicios más cercano.

Especificaciones

Las especificaciones se encuentran sujetas a cambios sin previo aviso.

Sección del sintonizador de FM

Gama de frecuencias	
(intervalo 50 kHz).....	87,5 MHz – 108,0 MHz
(intervalo 30 kHz) <KDC-2094:FM1>	65,0 MHz – 74,0 MHz
Sensibilidad útil (Relación señal / ruido : 26dB)	
.....	0,7 μ V/75 Ω
<KDC-2094:FM1>	1,4 μ V/75 Ω
Sensibilidad de silenciamiento (Relación señal / ruido : 46dB)	
.....	1,6 μ V/75 Ω
<KDC-2094:FM1>	1,4 μ V/75 Ω
Respuesta de frecuencia (± 3 dB).....	30 Hz – 15 kHz
Relación señal a ruido (MONO)	65 dB
Selectividad (DIN) (± 400 kHz).....	≥ 80 dB
Separación estéreo (1 kHz)	
.....	35 dB
<KDC-2094:FM1>.....	—

Sección del sintonizador de MW

Gama de frecuencias (intervalo 9 kHz).....	531 kHz – 1611 kHz
Sensibilidad útil (Relación señal / ruido : 20dB).....	25 μ V

Sección del sintonizador de LW

Gama de frecuencias	153 kHz – 281 kHz
Sensibilidad útil (Relación señal / ruido : 20dB).....	45 μ V

Sección del disco compacto

Diode láser.....	GaAlAs ($\lambda=780$ nm)
Digital filter (D/A).....	8 veces sobremuestreo
Convertidor D/A.....	1 Bit
Velocidad de giro	500 – 200 rpm (CLV)
Fluctuación y trémolo	Menos del límite medible
Respuesta de frecuencia	10 Hz – 20 kHz
Distorsión armónica total (1 kHz)	0,01 %
Relación señal a ruido (1 kHz)	96 dB
Gama dinámica.....	93 dB
Separación de canales.....	85 dB

Sección de audio

Potencia máxima de salida.....	45 W x 4
Output power (DIN 45324, +B=14.4V)	28 W x 4
Acción tonal	
Bass :	100 Hz ± 10 dB
Middle :	1 kHz ± 10 dB
Treble :	10 kHz ± 10 dB
Nivel de salida del preamplificador/carga (durante la reproducción del disco).....	2000 mV/10 k Ω
Impedancia de salida de preamplificador (durante la reproducción del disco).....	$\leq 600 \Omega$

General

Operating voltage (11 – 16V allowable)	14,4 V
Consumo.....	10 A
Installation Size (W x H x D)	182 x 53 x 157 mm
	7-3/16 x 2-1/16 x 6-3/16 pulgada
Peso	3,1 lbs (1,4 kg)

Precauções de Segurança111

Sobre CDs 113

Características gerais 114

- Alimentação
- Seleção da Fonte
- Volume
- Atenuador
- Loudness
- System Q
- Controlo de áudio
- Regulação do Altifalante
- Afixação de relógio
- Ajuste do Relógio
- DSI (Disabled System Indicator)
- Painel Anti Roubo

Características do rádio 117

- Modo de sintonia
- Sintonia
- Recepção Monofónica
- Memória de Estações Predefinidas
- Entrada Automática de Memória
- Sintonia Predefinida

Características do leitor CD...119

- Reprodução de CD
- Avanço Rápido e Recuo
- Procura de Faixa
- Repetição de Faixa
- Função de Exame de Faixa
- Reprodução Aleatória

Acessórios..... 121

Procedimentos para

Instalação..... 121

Ligar os Cabos aos Terminals.122

Instalação..... 123

Guia de Diagnóstico 125

Especificações 127

Precauções de Segurança

⚠️ ADVERTÊNCIA

As seguintes precauções devem ser tomadas para evitar acidentes e/ou incêndio:

- Colocar o aparelho até que fique bem encaixado no lugar. Se isto não for feito, ele pode sair do lugar em caso de colisão ou solavancos.
- Ao prolongar os fios de alimentação, positivo ou massa, utilize apenas fios para automóvel ou equivalentes com uma secção mínima de 0,75mm² (AWG18) ou superior, para evitar danos ou deterioração do isolamento dos fios.
- Para prevenir curtos-circuitos, nunca se deve colocar ou deixar objetos metálicos (p.ex., moedas ou ferramentas de metal) dentro do aparelho.
- Se o aparelho começar a deitar fumo ou odores estranhos, deve-se desligá-lo imediatamente e consultar seu concessionário Kenwood.
- Cuidado para não prender os seus dedos entre a placa e o aparelho.
- Tome cuidado para não deixar cair o aparelho ou sujeitá-lo a fortes choques. O aparelho pode quebrar ou rachar, pois contém componentes de vidro.
- Não toque no fluido de cristal líquido se o LCD (visor) estiver danificado ou quebrado devido a um choque. O fluido de cristal líquido pode causar danos à sua saúde, chegando mesmo a ser fatal. Se o fluido de cristal líquido do LCD (visor) entrar em contacto com seu corpo ou roupa, lave imediatamente a parte afetada com água e sabão.

⚠️ CUIDADO

Para evitar danificar o equipamento, devem-se tomar:

- Ligar o aparelho a um veículo de 12 voltes negativo à massa.
- Não abrir as tampas de cima e de baixo do aparelho.
- Não instalar o aparelho num local exposto à luz solar direta ou calor e umidade excessivos. Evitar também locais com poeira em demasia ou a possibilidade de pingos de água.
- Não colocar o painel frontal que foi removido ou o estojo do painel em áreas expostas à luz solar direta, calor e umidade excessivos. Evitar também locais com poeira em demasia ou a possibilidade de pingos de água.
- Para prevenir deterioração, não se deve tocar nos terminais do aparelho ou painel frontal com os dedos.
- Não submeter o painel frontal a choques excessivos, pois se trata de uma peça de precisão do equipamento.
- Ao trocar um fusível, deve-se utilizar somente um novo com a potência nominal prescrita (como está escrito no estojo). Usar um fusível com potência nominal errada pode causar mau funcionamento do aparelho.
- Para evitar curtos-circuitos ao trocar um fusível, primeiro deve-se desconectar a fiação.
- Não coloque nenhum objecto entre a placa e o aparelho.
- Durante a instalação, não use nenhum parafuso exceto os que foram fornecidos. O uso de parafusos não apropriados pode resultar em danos ao aparelho principal.

Não coloque CDs de 8 cm (3-pol.) na abertura do CD.

Se tentar enfiar no aparelho um CD de 8 cm com seu adaptador, este pode se separar do CD e danificar o aparelho.

Precauções de Segurança

NOTA

- Se aparecerem problemas durante a instalação, consulte o seu concessionário Kenwood.
- Se a unidade parecer que não está funcionando bem, tente em primeiro lugar pressionar o botão de reajuste. Se isto não resolver o problema, consulte o seu concessionário Kenwood.

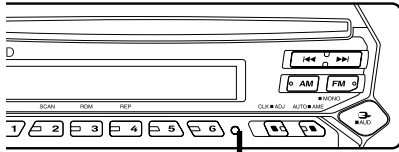

Botão de reajuste

- Os caracteres, no mostrador LCD, poder-se-ão tornar difíceis de ser lidos a temperaturas abaixo de 5 °C (41 °F).
- As ilustrações do mostrador e o painel apresentados neste manual são exemplos usados para explicar mais claramente como são usados os controlos. Portanto, o que aparece nas ilustrações poderá diferir do que aparece no equipamento real, e algumas ilustrações poderão representar algo impossível na operação real.

Embaciamento da Lente

Logo depois que ligar o aquecedor do carro no inverno, pode-se formar vapores ou condensação nas lentes do CD player. Se a lente ficar embaciada, os CDs não poderão tocar. Num caso desses, retire o disco e espere que a condensação se evapore. Se o aparelho ainda assim não funcionar normalmente, consulte o seu concessionário Kenwood.

Para Limpar os Terminais do Painel Frontal

Se os terminais do aparelho ou do painel frontal ficarem sujos, limpe-os com um pano seco e macio.

Para Limpar o Aparelho

Se a placa desta unidade estiver manchada, limpe-a com um pano macio e seco tal como um pano de silicone. Se a placa estiver muito manchada, limpe a mancha com um pano humedecido num produto de limpeza neutro e depois seque o detergente neutro.



Aplicar um produto de limpeza directamente na unidade poderá afectar as suas peças mecânicas. Limpar a placa com um pano áspero ou usar um líquido volátil tal como um diluente ou álcool poderá riscar a superfície ou apagar caracteres.

Limpendo a abertura do CD

A medida que a poeira se acumula na abertura do CD, limpe-a de vez em quando. Seus CDs podem ficar arranhados se forem colocados numa abertura suja.

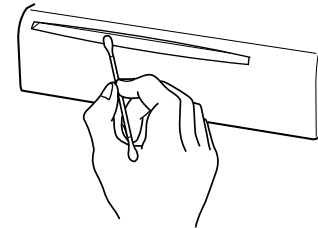

A marca dos produtos usando laser (exceto para algumas áreas)

**CLASS 1
LASER PRODUCT**

A etiqueta é presa no chassis/estojo e indica que o componente utiliza raios laser, classificados como sendo de Classe 1. Isto significa que o aparelho está usando raios laser que são de uma classe mais fraca. Não há perigo de radiação maléfica fora do aparelho.

Sobre CDs

Manuseamento de CDs

- Não toque na superfície de gravação do CD.

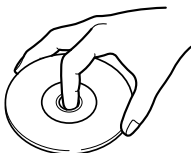

- Os CD-R e CD-RW são mais fáceis de danificar que um CD de música normal. Use um CD-R ou um CD-RW após ler os itens de precaução na embalagem etc.
- Não cole fita etc. no CD. Também não utilize um CD com fita nele colada.

Quando usar um CD novo

Se o orifício central do CD ou rebordo exterior tiverem rebarbas, utilize-o após remover as rebarbas com uma esferográfica etc.

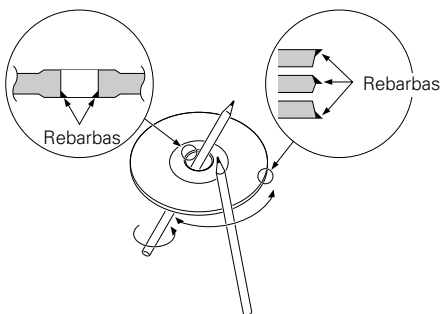

Acessórios CD

Não use acessórios de tipo de disco.

Limpeza de CDs

Limpe a partir do centro do disco e com um movimento para fora.

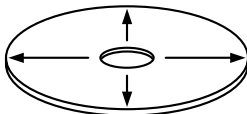



Remoção de CDs

Quando removendo CDs desta unidade puxe-os para fora horizontalmente.

CDs que não podem ser usados

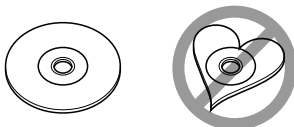
- CDs que não sejam redondos não podem ser usados.



- CDs com cores na superfície de gravação ou que estejam sujos não podem ser usados.
- Esta unidade apenas pode reproduzir CDs com .

Não consegue reproduzir correctamente discos sem esta marca.

- Um CD-R ou CD-RW que não tenha sido finalizado não pode ser reproduzido. (Para o processo de finalização consulte os manuais de instruções do seu software de gravação de CD-R/CD-RW, e do seu gravador CD-R/CD-RW.)

Características gerais

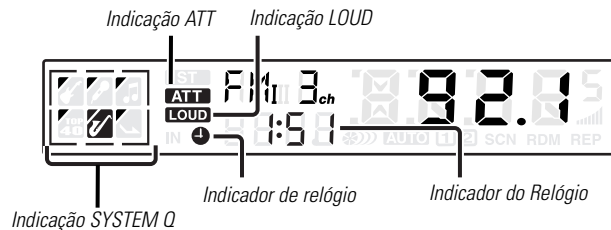
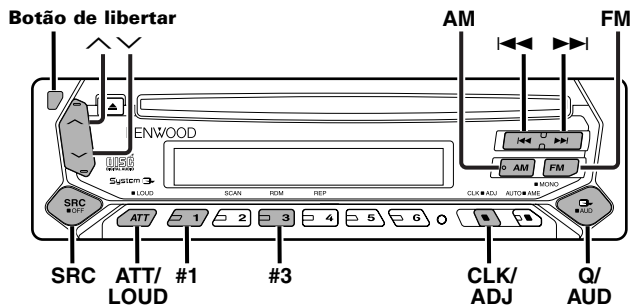

Alimentação

Ligar a alimentação

Pressione o botão [SRC].

Desligar a Alimentação

Pressione o botão [SRC] durante pelo menos 1 segundo.

Seleção da Fonte

Pressione o botão [SRC].

Fonte requerida	Indicação
Sintonizador	"TUnE"
CD	"CD"
Espera (Modo apenas iluminação)	"OFF"

Volume

Aumentar o volume

Pressione o botão [^].

Diminuir o volume

Pressione o botão [v].

Atenuador

Reduzir rapidamente o volume.

Pressione o botão [ATT].

De cada vez que o botão é pressionado o Atenuador é ligado ou desligado.

Quando este está ligado, a indicação "ATT" pisca.

Loudness

Compensação de tons baixos e altos com o volume baixo.

Pressione o botão [LOUD] durante pelo menos 1 segundo. De cada vez que o botão é pressionado durante pelo menos 1 segundo o Loudness é ligado ou desligado. Quando este está ligado, a indicação "LOUD" está ligada.

System Q

Poderá chamar a pré-selecção da regulação do melhor som para diferentes tipos de música.

1 Seleccione a fonte a definir

Pressione o botão [SRC].

2 Seleccione o tipo de Som

Pressione o botão [Q].

De cada vez que o botão é pressionado a regulação do som é comutada.

Regulação do Som	Indicação
Neutro	"SQ-1"
Rock	"SQ-2"
Top 40	"SQ-3"
Populares	"SQ-4"
Jazz	"SQ-5"
Fácil	"SQ-6"



- Cada valor definido é alterado com <Regulação do Altifalante> (página 116). Primeiro, seleccione o tipo de altifalante com a regulação do Altifalante.
- Quando a regulação do System Q é alterada, os Graves, Médios, e Agudos definidos em controlo de áudio substituem os valores do System Q.

Controlo de áudio

1 Seleccione a fonte para ajuste

Pressione o botão [SRC].

2 Entre em modo Controlo de Áudio

Pressione o botão [AUD] durante pelo menos 1 segundo.

3 Seleccione o elemento Áudio para ajuste

Pressione o botão [FM] ou [AM].

De cada vez que o botão é pressionado os elementos que podem ser ajustados são comutados como indicado a seguir.

4 Ajuste o elemento Áudio

Pressione o botão [◀◀] ou [▶▶].

Elemento de ajuste	Indicação	Gama
Nível de Graves	"BAS"	-8 — +8
Nível de Médios	"MID"	-8 — +8
Nível de Agudos	"TRE"	-8 — +8
Balanço	"BL"	Esquerda 15 — Direita 15
Atenuador	"FD"	Traseira 15 — Frente 15

5 Saia do modo Controlo de Áudio

Pressione o botão [AUD].

Características gerais

Regulação do Altifalante

Sintonia fina de forma a que o valor de System Q seja ótimo quando regular o tipo de altifalante.

1 Entre em Espera

Pressione o botão [SRC].
Selecione o mostrador "OFF".

2 Entre em Modo de Regulação do Altifalante

Pressione o botão [Q].

3 Selecione o tipo de Altifalante

Pressione o botão [◀◀] ou [▶▶].

De cada vez que o botão é pressionado a regulação comuta como indicado a seguir.

Tipo de altifalante	Indicação
Desligado	"SP-F"
Para altifalante OEM	"SP-O"
Para altifalante de 6 e 6x9 pol.	"SP-6"
Para altifalante de 5 e 4 pol.	"SP-5"

4 Saia de modo de Regulação do Altifalante

Pressione o botão [Q].

Afixação de relógio

Pressione o botão [CLK].

De cada vez que o botão é pressionado a afixação do relógio é ligada ou desligada.

Quando este está ligado, a indicação do relógio está ligada.

Ajuste do Relógio

1 Selecione o mostrador relógio

Pressione o botão [CLK].

2 Entre em modo de ajuste de relógio

Pressione o botão [CLK] durante pelo menos 2 segundos.
A afixação do relógio pisca.

3 Acerte as horas

Pressione o botão [FM] ou [AM].

Ajuste os minutos

Pressione o botão [◀◀] ou [▶▶].

4 Saia de modo de ajuste de relógio

Pressione o botão [CLK].

DSI (Disabled System Indicator)

Uma indicação vermelha piscará na unidade após na unidade depois do painel ser removido, alertando potenciais ladrões.

1 Desligue a alimentação

Pressione o botão [SRC] durante pelo menos 1 segundo.

2 Regule o DSI

Enquanto pressiona o botão [#1] e [#3], pressione o botão [SRC].

De cada vez que a operação do passo 1 e 2 é executada o DSI é ligado ou desligado.

Painel Anti Roubo

Poderá retirar o painel da unidade e levá-lo consigo, contribuindo para evitar o roubo.

Remoção do Painel

Pressione o Botão de liberação.

O painel é desbloqueado, permitindo-lhe removê-lo.



- O painel é uma peça de precisão e poderá ser danificado por pancadas ou sacudidas. Por este motivo, mantenha o painel no

seu estojo quando removido.

- Não exponha o painel ou o respectivo estojo à luz solar directa ou a calor ou humidade excessivos. Evite também locais com demasiada poeira ou a possibilidade de salpicos de água.

Recolocação do Painel

- 1 Alinhe as saliências da unidade com os sulcos no painel.

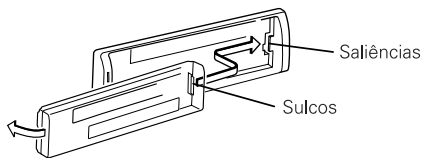

- 2 Empurre o painel para dentro até ele fazer um clique.
O painel fica bloqueado no seu lugar, permitindo-lhe que use a unidade.

Características do rádio

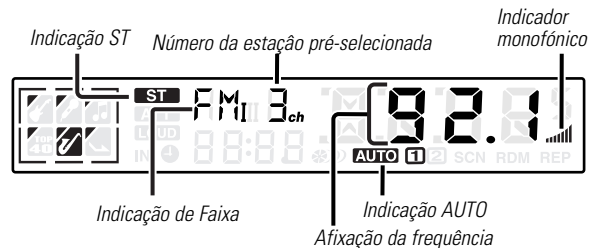
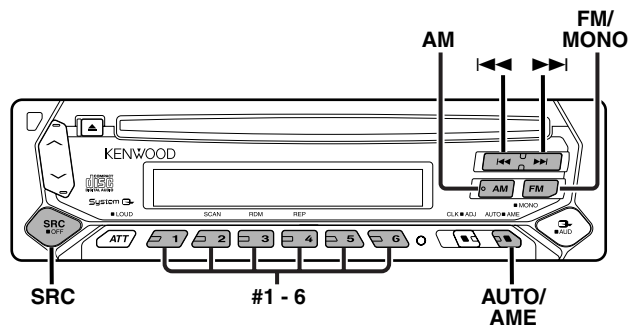

Características do rádio

Modo de sintonia

Escolha o modo de sintonia.

Pressione o botão [AUTO].

De cada vez que o botão é pressionado o modo de Sintonia comuta como indicado a seguir.

Modo de sintonia	Afixação	Operação
Auto busca	Indicação "AUTO 1"	Procura automática de uma estação.
Busca de estação predefinida	Indicação "AUTO 2"	Procura pela ordem as estações na Memória predefinida.
Manual	—	Controlo de sintonia manual normal.

Sintonia

Seleção da Estação.

1 Seleccione a fonte sintonizador

Pressione o botão [SRC].

Selecione o mostrador "TUNE".

2 Seleccione a banda

Pressione o botão [FM] ou [AM].

De cada vez que o botão [FM] é pressionado comuta entre as bandas FM1, FM2, e FM3.



Gama de frequência (apenas o KDC-2094)

- FM1: 65,0 MHz — 74,0MHz

- FM2, 3: 87,5 MHz — 108,0MHz

3 Sintonize a banda para cima ou para baixo

Pressione o botão [◀◀] ou [▶▶].



- Durante a recepção de estações estéreo a indicação "ST" está ligada.

- Apenas a recepção monofónica se encontra disponível para a

FM1. (apenas o KDC-2094)

KDC-2094 : Apenas disponível em FM2 e FM3

Recepção Monofónica

O ruído pode ser reduzido quando as transmissões estéreo forem recebidas como monofónicas.

Pressione o botão [MONO] durante pelo menos 1 segundo.

De cada vez que o botão é pressionado durante pelo menos 1 segundo a Recepção Monofónica é ligada ou desligada.

Quando este está ligado, a indicação Monaural está ligada.

Memória de Estações Predefinidas

Memorizar a estação.

1 Seleccione a banda

Pressione o botão [FM] ou [AM].

2 Seleccione a frequência a memorizar

Pressione o botão [◀◀] ou [▶▶].

3 Memorize a frequência

Pressione o botão [#1] — [#6] durante pelo menos 2 segundos.

A afixação do número predefinido pisca uma vez.

Em cada banda, uma estação pode ser memorizada em cada botão [#1] — [#6].

Entrada Automática de Memória

Memorizar automaticamente estações com boa recepção.

1 Seleccione a banda para Entrada Automática de Memória

Pressione o botão [FM] ou [AM].

Características do leitor CD

2 Abra Entrada Automática de Memória

Pressione o botão [AME] durante pelo menos 2 segundos. Quando forem memorizadas 6 estações que possam ser recepcionadas a Entrada Automática de Memória fecha.

Sintonia Predefinida

Chamar as estações em memória.

1 Seleccione a banda

Pressione o botão [FM] ou [AM].

2 Chame a estação

Pressione o botão [#1] — [#6].

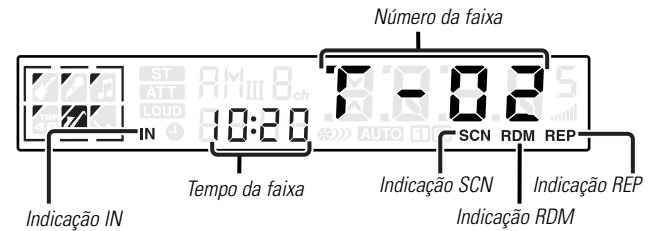
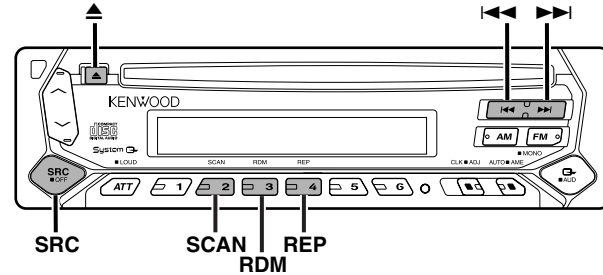

Características do leitor CD

Reprodução de CD

Quando há um CD introduzido

Pressione o botão [SRC].
Selecione o mostrador "CD".



Quando há um CD introduzido, a indicação "IN" fica ligada.

Ejecte o CD

Pressione o botão [▲].



CDs de 3 pol. (8 cm) não podem ser reproduzidos. A utilização de um adaptador e a sua introdução nesta unidade poderá provocar danos.

Avanço Rápido e Recuo

Avanço Rápido

Pressione repetidamente o botão [▶▶].
Neste ponto, tire seu dedo do botão para o disco tocar.

Recuo

Pressione repetidamente o botão [◀◀].
Neste ponto, tire seu dedo do botão para o disco tocar.

Procura de Faixa

Seleção da música que pretende ouvir.

Pressione o botão [◀◀] ou [▶▶].

Repetição de Faixa

Repetir a música que está a escutar.

Pressione o botão [REP].

De cada vez que o botão é pressionado a Repetição da Faixa é ligada ou desligada.

Quando esta está ligada, a indicação "REP" está ligada.

Função de Exame de Faixa

Reprodução da primeira parte de cada música do disco que está a escutar e procura da música que quer escutar.

1 Iniciar Exame de Faixa

Pressione o botão [SCAN].
O indicador "SCN" está ligado.

2 Cancele-o quando a música que quer escutar está a ser reproduzida

Pressione o botão [SCAN].

Reprodução Aleatória

Reproduzir todas as músicas do disco por ordem aleatória.

Pressione o botão [RDM].



De cada vez que o botão é pressionado a Reprodução Aleatória é ligada ou desligada.

Quando esta está ligada, a indicação "RDM" está ligada e o número de faixa pisca.

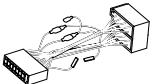
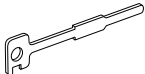

Quando o botão [▶▶] é pressionado, começa a próxima música seleccionada.

Acessórios

	Vista externa	Número de itens
①	1
②	2
③	1

 O uso de quaisquer acessórios que não sejam os fornecidos pode resultar em danos ao aparelho. Certifique-se de usar apenas os acessórios que foram enviados juntos com o aparelho, segundo a lista acima.

Procedimentos para Instalação

1. Para evitar curtos-circuitos, remova a chave da ignição e desligue o terminal ⊖ da bateria.
2. Faça as ligações apropriadas dos cabos de entrada e saída de cada aparelho.
3. Ligue o cabo na rede de fios.
4. Ligue o Conector B da rede de fios ao alto-falante do seu veículo.
5. Ligue o Conector A da rede de fios ao conector de energia externa do seu veículo.
6. Ligue o conector da fiação com o aparelho.
7. Instale o aparelho no seu carro.
8. Ligue o terminal ⊖ da bateria.
9. Pressione o botão de reajuste.

⚠ CUIDADO

- Se a sua viatura não está preparada para este conector especial, por favor dirija-se ao seu fornecedor KENWOOD.
- Use apenas adaptadores de conversão de antena (ISO-JASO) quando o cabo da antena tiver uma tomada ISO.
- Certifique-se que todas as conexões dos cabos estão bem fixadas inserindo-os nas tomadas até que travem completamente.
- Se a ignição do seu veículo não possuir uma posição ACC, ou se o cabo de ignição estiver conectado a uma fonte de energia com voltagem constante, tipo um cabo de bateria, o aparelho não estará conectado à ignição (isto é, o aparelho não ligará ou desligará juntamente com a ignição). Se desejar ligar/desligar o aparelho ao mesmo tempo que a ignição, conecte o cabo de ignição a uma fonte de energia que possa ser ligada/desligada com a chave da ignição.
- Se o fusível queimar, primeiro certifique-se de que os cabos não foram causadores de um curto circuito, então substitua o antigo fusível por um do mesmo tipo.
- Isole os cabos não ligados com fita isolante ou outro material similar. Para evitar curtos-circuitos, não remova as capas dos finais dos cabos não conectados ou dos terminais.
- Ligue os cabos individuais do alto-falante aos terminais correspondentes. O aparelho pode ficar danificado se o cabo ⊖ negativo do alto-falantes ou do fio terra entrarem em contacto com qualquer uma das partes metálicas do veículo.
- Depois que o aparelho tiver sido instalado, verifique se as lâmpadas de stop, os pisca-piscas, os limpa pára-brisa, etc. do carro estão funcionando corretamente.
- Se a consola tiver tampa, certifique-se que instala o aparelho de forma a que a placa não bata na tampa ao abrir e ao fechar.
- Monte a unidade de forma a que o ângulo de montagem seja de 30° ou menos.

Ligar os Cabos aos Terminals

Guia da Função do Conector

Números dos Pinos para os Conectores ISO	Cor dos Cabos	Funções
Conector de Energia Externa		
A-4	Amarelo	Bateria
A-5	Azul/Branco	Controlo de Energia
A-7	Vermelho	Ignição (ACC)
A-8	Preto	Conexão Terra
Conexão para alto-falante		
B-1	Roxo	Traseiro Direito (+)
B-2	Roxo/Preto	Traseiro Direito (-)
B-3	Cinza	Dianteiro Direito (+)
B-4	Cinza/Preto	Dianteiro Direito (-)
B-5	Branco	Dianteiro Esquerdo (+)
B-6	Branco/Preto	Dianteiro Esquerdo (-)
B-7	Verde	Traseiro Esquerdo (+)
B-8	Verde/Preto	Traseiro Esquerdo (-)

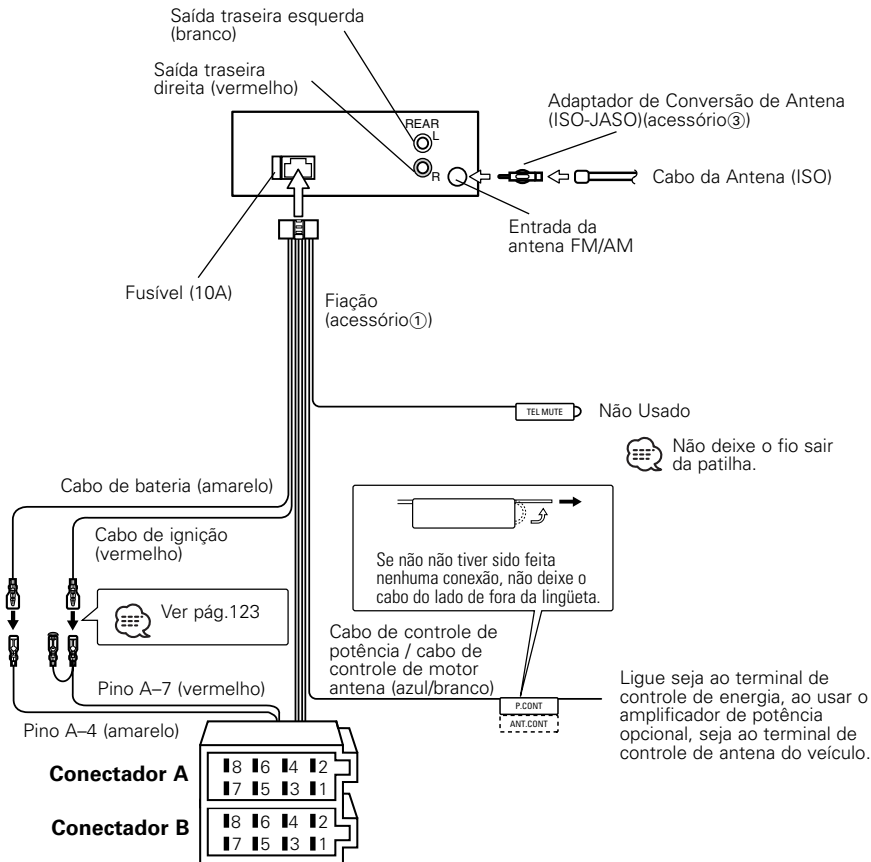

▲ADVERTÊNCIA Conexão do Conector ISO

A disposição dos pinos nos conectadores ISO depende do tipo do veículo. Certifique-se que fez as conexões corretamente para evitar danos ao aparelho. A conexão de pré-definida da rede de fios está descrita no nº 1 abaixo. Se os pinos do conector ISO forem ajustados tal como está descrito nos nºs 2 e 3, faça a ligação de acordo com a ilustração.

Certifique-se que torna a ligar o cabo conforme indicado 2 abaixo para instalar esta unidade em automóveis **Volkswagen** etc.

- 1 (Ajuste pré-definido) O pino A-7 (vermelho) do conector ISO do veículo está conectado à ignição, e o pino A-4 (amarelo) está conectado a uma fonte de energia constante.

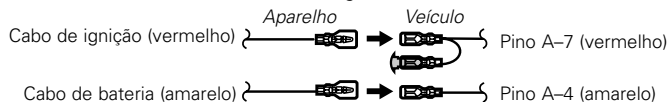

- 2 O pino A-7 (vermelho) do conector ISO do veículo não está conectado a uma fonte de energia constante, e o pino A-4 (amarelo) está conectado à ignição.

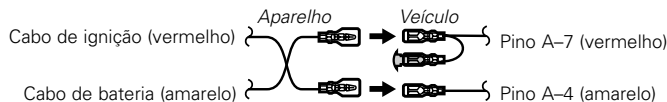

- 3 O pino A-4 (amarelo) do conector ISO do veículo não está conectado a nada, enquanto que o pino A-7 (vermelho) está conectado a uma fonte de energia constante (ou : tanto o pino A-7 (vermelho) como o A-4 (amarelo) estão conectados a uma fonte de energia constante).

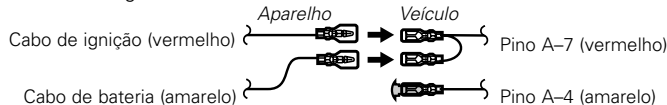

Quando a conexão é feita como no nº 3 acima, o aparelho não está conectado à chave da ignição. Por esta razão, lembre-se sempre de desligar o aparelho quando a ignição for desligada.

Para conectar o aparelho à ignição, conecte o cabo da ignição (ACC ...vermelho) a uma fonte de energia que possa ser ligada/desligada junto com a chave da ignição.

Instalação

■ Instalação

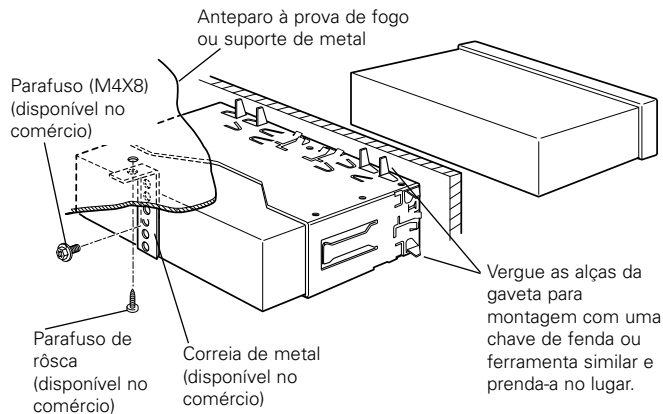

Certifique-se de que o aparelho está instalado de maneira segura no lugar. Se o aparelho estiver instável, ele pode apresentar problemas de mau funcionamento (p. ex. o som pode oscilar).

Instalação

■ Removendo a armação de borracha dura

- 1 Prenda os pinos da lingüeta na ferramenta de remoção e retire as duas trancas de baixo. Abaixee a armação e puxe-a para frente como na ilustração.

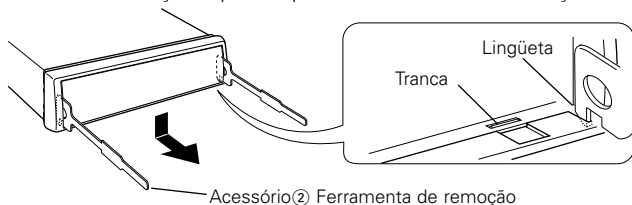

- 2 Depois de remover embaixo, retire os de cima em dois lugares.

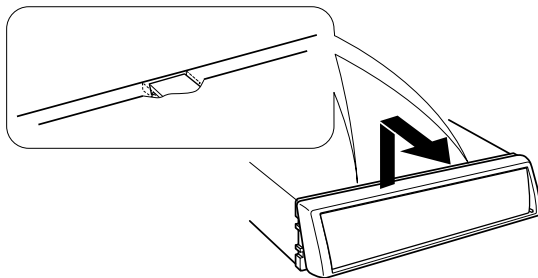

 A armação pode ser removida pelo lado de cima da mesma maneira.

■ Retirando o aparelho

- 1 Leia primeiro a seção "Removendo a Armação de Borracha Dura" antes de remover a armação de borracha dura.
- 2 Retire o parafuso (M4x8mm) no painel de trás.
- 3 Coloque as duas ferramentas de remoção profundamente nas aberturas de cada lado, como mostra a figura.

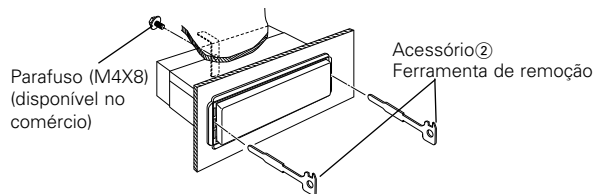

- 4 Abaixee a ferramenta de remoção para baixo e puxe o aparelho para fora até a metade, ao mesmo tempo em que o pressiona em direção à parte de dentro.

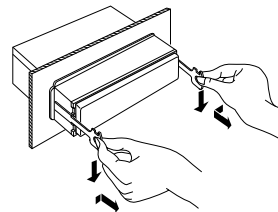

 Tome cuidado para não se ferir com os pinos da lingüeta da ferramenta de remoção.

- 5 Puxe o aparelho completamente para a fora com as mãos, tendo o cuidado para não deixá-lo cair.

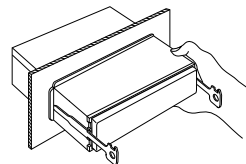

Guia de Diagnóstico

O que pode parecer como defeito ou mau funcionamento no seu aparelho pode ser apenas o resultado de uma pequena falha de operação ou na fiação. Antes de chamar um técnico para consertá-lo, verifique primeiro na seguinte tabela os possíveis problemas.

Geral

? O aparelho não liga.

- ✓ O fusível queimou.
 - ☞ Depois de checar se houve algum curto-circuito nos cabos, substitua o fusível por um de mesma potência nominal.
 - ✓ Não há posição ACC na ignição do veículo.
 - ☞ Conecte à ignição o mesmo cabo que o da bateria.
-

? Não acontece nada quando os botões são pressionados.

- ✓ O chip do computador do aparelho não está funcionando normalmente.
 - ☞ Pressione o botão de reajuste do aparelho. (página 112)
-

? Existe uma fonte que não pode comutar.

- ✓ Não existe CD carregado.
 - ☞ Prepare o suporte que pretende escutar. Se não existir qualquer suporte nesta unidade, não poderá comutar para cada fonte.
-

? A memória foi apagada quando a ignição foi desligada.

- ✓ O cabo da bateria não foi conectado ao terminal apropriado.
 - ☞ Conecte corretamente o cabo de acordo com as instruções da seção <Ligar os Cabos aos Terminals>.
 - ✓ A ignição e o cabo da bateria estão conectados de maneira incorreta.
 - ☞ Conecte corretamente o cabo de acordo com as instruções da seção <Ligar os Cabos aos Terminals>.
-

? Mesmo se Loudness estiver ligado, os tons agudos não são compensados.

- ✓ A fonte do sintonizador está selecionada.
 - ☞ Os tons agudos não são compensados quando em fonte Sintonizador.
-

? Não se ouve nenhum som, ou o volume está baixo.

- ✓ As regulações do atenuador ou do balanço estão reguladas completamente para um dos lados.
 - ☞ Centre as regulações do atenuador e do balanço.
 - ✓ Os cabos de entrada/saída ou a fiação estão conectados de maneira incorreta.
 - ☞ Reconecte corretamente os cabos de entrada/saída e/ou a fiação. Veja a seção <Ligar os Cabos aos Terminals>.
-

? A qualidade do som está má ou distorcida.

- ✓ Um cabo do alto-falante pode estar preso no carro por um parafuso.
 - ☞ Verifique a ligação do alto-falante.
 - ✓ Os altifalantes não estão ligados corretamente.
 - ☞ Ligue os cabos dos alto-falantes de tal forma que cada terminal de saída está ligado a um alto-falante diferente.
-

? O Som Sensor de Toque não se ouve.

- ✓ A ficha Preout está sendo utilizada.
 - ☞ O Som Sensor de Toque não pode ser debitado pela ficha preout.
-

Fonte sintonizador

? A recepção do rádio está má.

- ✓ A antena do carro não está estendida.
 - ☞ Puxe a antena até o fim.
 - ✓ O cabo de controle da antena não está ligado.
 - ☞ Ligue o cabo corretamente, de acordo com as instruções da seção <Ligar os Cabos aos Terminals>.
-

Guia de Diagnóstico

Fonte Disco

? O disco especificado não toca, ao invés disso, toca um outro.

- ✓ O CD especificado está bem sujo.
 - ☞ Limpe o CD.
- ✓ O CD está de cabeça para baixo.
 - ☞ Coloque o CD com o lado da etiqueta para cima.
- ✓ O disco está muito arranhado.
 - ☞ Experimente outro disco.

? A faixa especificada não toca.

- ✓ A reprodução aleatória foi seleccionada.
 - ☞ Desligue a reprodução aleatória.

? Repetição de faixa, exame de faixa, e reprodução aleatória, iniciam-se por si só.

- ✓ A definição não está cancelada.
 - ☞ As definições para estas funções permanecem activadas até a definição ser desligada ou o disco ejectado, mesmo se a corrente for desligada ou a fonte alterada.

? Não pode reproduzir CD-R ou CD-RW.

- ✓ O processo de finalização não está a ser executado para CD-R/CD-RW.
 - ☞ Execute o processo de finalização com o gravador CD.

? Um CD é ejetado assim que ele é colocado.

- ✓ O CD está de cabeça para baixo.
 - ☞ Coloque o CD com o lado da etiqueta para cima.
- ✓ O CD está muito sujo.
 - ☞ Limpe o CD, de acordo com as instruções da secção <Limpeza de CDs> (página 113).

? Não é possível remover o disco.

- ✓ O motivo é que decorreram mais de 10 minutos desde que o interruptor ACC do veículo foi desligado.
 - ☞ O disco só pode ser removido dentro de 10 minutos após o interruptor ACC ser desligado. Se decorreram mais de 10 minutos, ligue novamente o interruptor ACC e prima o botão Eject (ejectar).

? O disco não pode ser inserido.

- ✓ Já existe outro disco inserido.
 - ☞ Pressione o botão [▲] e remova o disco.

? Não pode ser feita Busca de Faixa.

- ✓ Para a primeira e última músicas.
 - ☞ Para cada álbum, a Busca de Faixa não pode ser feita no sentido para trás para a primeira música nem no sentido para a frente para a última música.

A mensagem mostrada a seguir apresenta a condição do seu sistema.

- E-04: Não há nenhum disco dentro do carregador.
 ⇨ Limpe o CD e insira-o corretamente.
- IN (Piscar): A secção do leitor de CD não está a funcionar correctamente.
 ⇨ Reintroduza o CD. Se o CD não puder ser ejectado ou se o mostrador continuar a piscar mesmo quando o CD tiver sido correctamente reintroduzido, desligue a alimentação e consulte o centro de serviço mais próximo.

Especificações

As especificações podem ser alteradas sem prévia notificação.

Seção do Rádio FM

Alcance de Frequência	
(espaço de 50 kHz).....	87,5 MHz – 108,0 MHz
(espaço de 30 kHz) <KDC-2094:FM1> ..	65,0 MHz – 74,0 MHz
Sensibilidade Úti (S/N = 26dB)	
.....	0,7 μ V/75 Ω
<KDC-2094:FM1>	1,4 μ V/75 Ω
Sensibilidade de Saída Silenciosa (S/N = 46dB)	
.....	1,6 μ V/75 Ω
<KDC-2094:FM1>	1,4 μ V/75 Ω
Resposta de Frequência (± 3 dB)	30 Hz – 15 kHz
Relação sinal/ruído (MONO)	65 dB
Seletividade (DIN) (± 400 kHz).....	≥ 80 dB
Separação de Estéreo (1 kHz)	
.....	35 dB
<KDC-2094:FM1>.....	—

Seção de Rádio MW

Alcance de Frequência (espaço de 9 kHz)	531 kHz – 1611 kHz
Sensibilidade Úti (S/N = 20dB).....	25 μ V

Seção de Rádio LW

Alcance de Frequência	153 kHz – 281 kHz
Sensibilidade Úti (S/N = 20dB).....	45 μ V

Seção de CD player

Diodo laser.....	GaAlAs ($\lambda=780$ nm)
Digital filter (D/A).....	8 Sobreamostragem óctupla
Conversor D/A.....	1 dígito binário
Velocidade de fuso.....	500 – 200 rpm (disco de velocidade linear constante CLV)
Modulação & Vibração.....	Abaixo do limite mensurável
Resposta de Frequência	10 Hz – 20 kHz
Distorção harmônica total (1 kHz)	0,01 %
Relação sinal/ruído (1 kHz).....	96 dB
Faixa dinâmica.....	93 dB
Separação entre canais	85 dB

Seção de Áudio

Potência Máxima de Saída	45 W x 4
Output power (DIN 45324, +B=14.4V)	28 W x 4
Ação de Tonalidade	
Bass :	100 Hz ± 10 dB
Middle :	1 kHz ± 10 dB
Treble :	10 kHz ± 10 dB
Nível de Saída do Pre/ Carga (Durante a reprodução do disco)	
.....	2000 mV/10 k Ω
Impedância da saída do pre (Durante a reprodução do disco)	
.....	$\leq 600 \Omega$

Geral

Operating voltage (11 – 16V allowable)	14,4 V
Consumo de energia	10 A
Installation Size (W x H x D)	182 x 53 x 157 mm
	7-3/16 x 2-1/16 x 6-3/16 polegada
Peso	3,1 lbs (1,4 kg)

KENWOOD

Free Manuals Download Website

<http://myh66.com>

<http://usermanuals.us>

<http://www.somanuals.com>

<http://www.4manuals.cc>

<http://www.manual-lib.com>

<http://www.404manual.com>

<http://www.luxmanual.com>

<http://aubethermostatmanual.com>

Golf course search by state

<http://golfingnear.com>

Email search by domain

<http://emailbydomain.com>

Auto manuals search

<http://auto.somanuals.com>

TV manuals search

<http://tv.somanuals.com>