

# KENWOOD

## KDC-MP2028 KDC-MP228 KDC-228

CD-RECEIVER

### INSTRUCTION MANUAL

AMPLI-TUNER-LECTEUR DE CD

### MODE D'EMPLOI

REPRODUCTOR DE DISCOS COMPACTOS RECEPTOR DE FM/AM

### MANUAL DE INSTRUCCIONES

KENWOOD CORPORATION

**Take the time to read through this instruction manual. Familiarity with installation and operation procedures will help you obtain the best performance from your new CD-receiver.**

#### **For your records**

Record the serial number, found on the back of the unit, in the spaces designated on the warranty card, and in the space provided below. Refer to the model and serial numbers whenever you call upon your KENWOOD dealer for information or service on the product.

Model KDC-MP2028/MP228/228

Serial number \_\_\_\_\_



© B64-2926-00/00 (KW)

# Contents

---

<b>Warning</b>	<b>3</b>	<b>Menu system</b>	<b>18</b>
<b>Safety precautions</b>	<b>4</b>	Menu System	
<b>Notes</b>	<b>5</b>	Security Code	
<b>About CDs</b>	<b>6</b>	Touch Sensor Tone	
<b>About MP3 and WMA</b>	<b>7</b>	Manual Clock Adjustment	
<b>General features</b>	<b>8</b>	DSI (Disabled System Indicator)	
Power		CRSC (Clean Reception System Circuit)	
Selecting the Source		Receive mode Setting	
Volume		SIRIUS ID (ESN) display	
Attenuator		Auxiliary Input Display Setting	
System Q		Text Scroll	
Audio Control		CD Read Setting	
Audio Setup		Demonstration mode Setting	
Speaker Setting		<b>Basic Operations of remote</b>	<b>22</b>
Switching Display		<b>Accessories/ Installation Procedure</b>	<b>24</b>
Dimmer Control		<b>Connecting Wires to Terminals</b>	<b>25</b>
Theft Deterrent Faceplate		<b>Installation</b>	<b>26</b>
TEL Mute		<b>Removing the Unit</b>	<b>28</b>
<b>Tuner features</b>	<b>12</b>	<b>Troubleshooting Guide</b>	<b>29</b>
Tuning		<b>Specifications</b>	<b>32</b>
Tuning Mode			
Station Preset Memory			
Auto Memory Entry			
Preset Tuning			
<b>CD/Audio file/External disc control features</b>	<b>14</b>		
Playing CD & Audio file			
Playing External Disc			
Fast Forwarding and Reversing			
Track/File Search			
Disc Search/Folder Search			
Direct Track/File Search			
Direct Disc Search			
Track/File/Disc/Folder Repeat			
Scan Play			
Random Play			
Magazine Random Play			
Folder Select			
Text/Title Scroll			
<b>HD Radio control features</b>	<b>17</b>		
Tuning			

## **▲ Warning**

---

### **▲ CAUTION**

Use of controls or adjustments or performance of procedures other than those specified herein may result in hazardous radiation exposure. In compliance with Federal Regulations, following are reproductions of labels on, or inside the product relating to laser product safety.

KENWOOD CORPORATION  
2967-3, ISHIKAWA-MACHI,  
HACHIOJI-SHI  
TOKYO, JAPAN

KENWOOD CORP. CERTIFIES THIS EQUIPMENT  
CONFORMS TO DHHS REGULATIONS N0.21 CFR  
1040. 10, CHAPTER 1, SUBCHAPTER J.

Location : Bottom Panel

### **FCC WARNING**

This equipment may generate or use radio frequency energy. Changes or modifications to this equipment may cause harmful interference unless the modifications are expressly approved in the instruction manual. The user could lose the authority to operate this equipment if an unauthorized change or modification is made.

### **NOTE**

This equipment has been tested and found to comply with the limits for a Class B digital device, pursuant to Part 15 of the FCC Rules. These limits are designed to provide reasonable protection against harmful interference in a residential installation. This equipment may cause harmful interference to radio communications, if it is not installed and used in accordance with the instructions. However, there is no guarantee that interference will not occur in a particular installation. If this equipment does cause harmful interference to radio or television reception, which can be determined by turning the equipment off and on, the user is encouraged to try to correct the interference by one or more of the following measures:

- Reorient or relocate the receiving antenna.
- Increase the separation between the equipment and receiver.
- Connect the equipment into an outlet on a circuit different from that to which the receiver is connected.
- Consult the dealer or an experienced radio/TV technician for help.

## Safety precautions

### ▲WARNING

#### To prevent injury or fire, take the following precautions:

- To prevent a short circuit, never put or leave any metallic objects (such as coins or metal tools) inside the unit.

### ▲CAUTION

#### To prevent damage to the machine, take the following precautions:

- Make sure to ground the unit to a negative 12V DC power supply.
- Do not install the unit in a spot exposed to direct sunlight or excessive heat or humidity. Also avoid places with too much dust or the possibility of water splashing.
- Do not set the removed faceplate or the faceplate case in areas exposed to direct sunlight, excessive heat or humidity. Also avoid places with too much dust or the possibility of water splashing.
- To prevent deterioration, do not touch the terminals of the unit or faceplate with your fingers.
- Do not subject the faceplate to excessive shock, as it is a piece of precision equipment.
- When replacing a fuse, only use a new one with the prescribed rating. Using a fuse with the wrong rating may cause your unit to malfunction.
- Do not use your own screws. Use only the screws provided. If you use the wrong screws, you could damage the unit.

#### Do Not Load 3-in. CDs in the CD slot

If you try to load a 3 in. CD with its adapter into the unit, the adapter might separate from the CD and damage the unit.

### About CD players/disc changers connected to this unit

KENWOOD disc changers/ CD players released in 1998 or later can be connected to this unit.

Refer to the catalog or consult your Kenwood dealer for connectable models of disc changers/ CD players.

Note that any KENWOOD disc changers/ CD players released in 1997 or earlier and disc changers made by other makers cannot be connected to this unit.

Unsupported connection may result in damage. Setting the "O-N" Switch to the "N" position for the applicable KENWOOD disc changers/ CD players.

The functions that can be used and the information that can be displayed will differ depending on the models being connected.



- You can damage both your unit and the CD changer if you connect them incorrectly.

### LX-bus connection

The LX AMP and the sensor unit cannot be connected simultaneously.

You must connect any of them at a time.

### Lens Fogging

Right after you turn on the car heater in cold weather, dew or condensation may form on the lens in the CD player of the unit. Called lens fogging, CDs may be impossible to play. In such a situation, remove the disc and wait for the condensation to evaporate. If the unit still does not operate normally after a while, consult your Kenwood dealer.

### NOTE

This Class B digital apparatus complies with Canadian ICES-003.

## Notes

- If you experience problems during installation, consult your Kenwood dealer.
- If the unit fails to operate properly, press the Reset button. The unit returns to factory settings when the Reset button is pressed.
- Press the reset button if the disc auto changer fails to operate correctly. Normal operation should be restored.

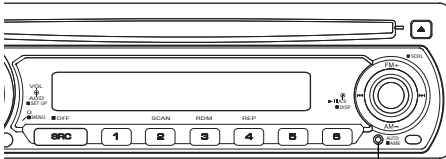

Reset button

- We recommend the use of <Security Code> (page 19) to prevent theft.
- The characters which can be displayed by this unit are A-Z 0-9 @ " ' ` % \* + - = , . / \ < > [ ] ( ) ; : ^ - { } ~ .
- The illustrations of the display and the panel appearing in this manual are examples used to explain more clearly how the controls are used. Therefore, what appears on the display in the illustrations may differ from what appears on the display on the actual equipment, and some of the illustrations on the display may represent something impossible in actual operation.

### Cleaning the Unit

If the faceplate of this unit is stained, wipe it with a dry soft cloth such as a silicon cloth.  
If the faceplate is stained badly, wipe the stain off with a cloth moistened with neutral cleaner, then wipe neutral detergent off.



- Applying spray cleaner directly to the unit may affect its mechanical parts. Wiping the faceplate with a hard cloth or using a volatile liquid such as thinner or alcohol may scratch the surface or erase characters.

### Cleaning the Faceplate Terminals

If the terminals on the unit or faceplate get dirty, wipe them with a dry, soft cloth.

### Before using this unit for the first time

This unit is initially set on the Demonstration mode. When using this unit for the first time, cancel the <Demonstration mode Setting> (page 21).

### About SIRIUS Satellite radio tuner

Refer to the instruction manual of SIRIUS Satellite radio tuner KTC-SR901/SR902/SR903 (optional accessory), when connected, for the operation method.

- Refer to the sections of A models for operations.

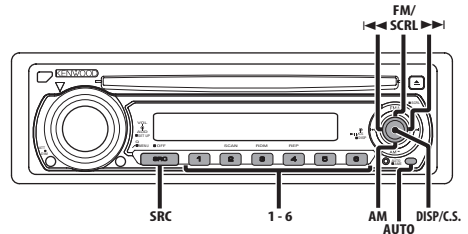

### About DAB Tuner control

Refer to [A] group on the Instruction manual of DAB Tuner KTC-9090DAB (optional accessory) for the control method of DAB Tuner function. However, the following control methods of the function for this unit may be differed from the Instruction manual; therefore, refer to the following supplemental instruction.

#### <Auto Ensemble Memory Entry>

1. Select the preset band for Auto Ensemble Memory Entry.
2. Press the [AME] button for at least 2 seconds. Open Auto Ensemble Memory Entry. After storing in the memory finishes, the number of the pre-set buttons and the ensemble label are displayed.

#### <Searching by programme type and language> and <Languages to be displayed>

At the operation to press [DISP] button, press [AUTO] button.

## About CDs

### Handling CDs

- Don't touch the recording surface of the CD.



- CD-R and CD-RW are easier to damage than a normal music CD. Use a CD-R or a CD-RW after reading the caution items on the package etc.
- Don't stick tape etc. on the CD. Also, don't use a CD with tape stuck on it.

### When using a new CD

If the CD center hole or outside rim has burrs, use it after removing them with a ball pen etc.

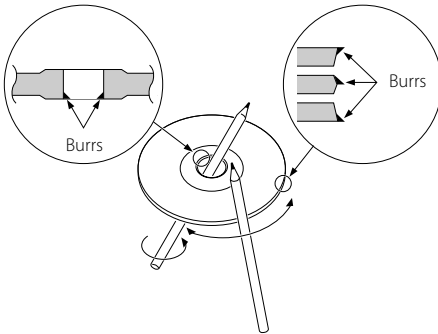

### CD accessories

Don't use disc type accessories.

### CD cleaning

Clean from the center of the disc and move outward.

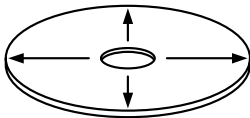

### Removing CDs

When removing CDs from this unit pull them out horizontally.

### CDs that can't be used

- CDs that aren't round can't be used.



- CDs with coloring on the recording surface or that are dirty can't be used.
- This unit can only play the CDs with



It may not correctly play discs which do not have the mark.

- A CD-R or CD-RW that hasn't been finalized can't be played. (For the finalization process refer to your CD-R/CD-RW writing software, and your CD-R/CD-RW recorder instruction manual.)

### CD storage

- Don't place them in direct sunlight (On the seat or dashboard etc.) and where the temperature is high.
- Store CDs in their cases.

# About MP3 and WMA

The playable MP3/WMA file (hereafter called Audio file) and the media format has the following limitation. The Audio file, which is out of the specification, may not be able to be played normally, or the file and folder names may not be displayed correctly.

## Playable Audio file

- MP3, WMA: KDC-MP2028/KDC-MP228



- Attach the correct extension for the Audio file (MP3: ".MP3", WMA: ".WMA")
- Do not attach the extensions to the other files besides the Audio file. If it is attached, the file, which is not the Audio file, will be played and outputs the loud noise, and then the speaker will be damaged.
- The files with copy protection cannot be played.

## Playable MP3 file

- MPEG 1/2 Audio Layer 3 file
- Transfer bit rate: 8-320 kbps
- Sampling frequency : 8, 11.025, 12, 16, 22.05, 24, 32, 44.1, 48 kHz

## Playable WMA file

- The file in accordance with Windows Media Audio (Except for the file for Windows Media Player 9 or after which applies the new functions)
- Transfer bit rate: 48-192 kbps
- Sampling frequency: 32, 44.1, 48 kHz

## Playable media

- CD-ROM, CD-R, CD-RW (CD-RW with quick format cannot be used.)



- When recording to the media up to the maximum capacity at once, the writing soft is set to "Disc at once".

## Playable disc format

- ISO 9660 Level 1/2
- Joliet
- Romeo
- Long file name.

## The maximum number of characters for this unit

File/Folder name: 64 (Joliet: 32) characters

ID3 Tag/Contents property (WMA): 30 characters



- File/Folder name is the number of the characters including the extensions
- ID3 Tag can only display the tag of Ver1.X.

## Limitation of structure for the file and the folder

- Maximum number of directory levels: 8
- Maximum number of folders: 50
- Maximum number of files per folder: 255
- Maximum number of files and folders: 512

## Playing order of the Audio file

The Audio file is played in the order which is written by writing soft. You may be able to set the playing order by writing the play sequence numbers such as "01" to "99" at the beginning of the file name.

## Example

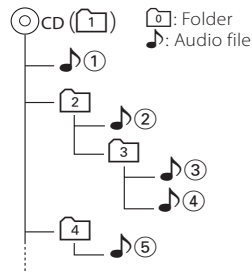

- Playing order after 1 play  
2 → 3 → 4 → 5...
- Forward file search during 3 play (Push the Control knob to [▶▶])  
4
- Forward folder search during 2 play (Push the Control knob to [FM])  
3 → 4...
- When it is set to directory 4, skip to the folder before the same level by folder select (Push the Control knob to [◀◀])  
2
- When it is set to directory 3, makes the level up by folder select (Push the Control knob to [AM])  
2

# General features

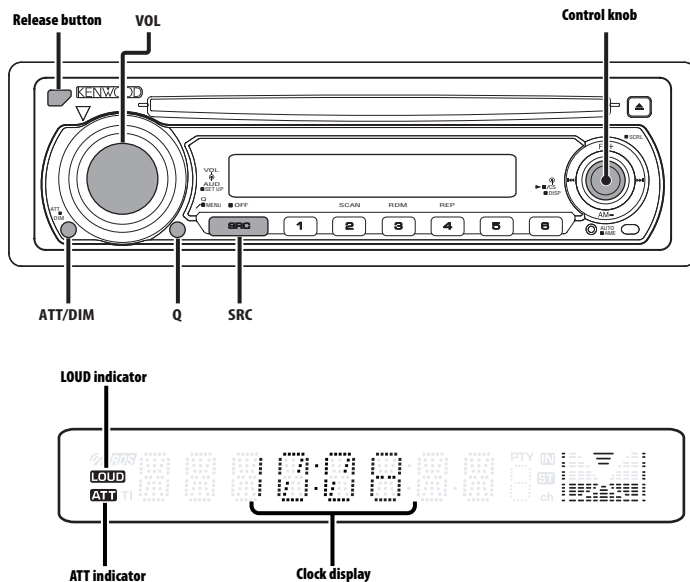

## Power

### Turning ON the Power

Press the [SRC] button.

### Turning OFF the Power

Press the [SRC] button for at least 1 second.

## Selecting the Source

Press the [SRC] button.

Source required	Display
SIRIUS tuner (Optional accessory)	"SIRIUS"
Tuner or HD Radio (Optional accessory)	"TUNER" or "HD RADIO"
CD	"CD"
External disc (Optional accessory)	"CD CH"
Auxiliary input (Optional accessory)	"AUX EXT"
Standby (Illumination only mode)	"STANDBY"

## Volume

### Increasing Volume

Turn the [VOL] knob clockwise.

### Decreasing Volume

Turn the [VOL] knob counterclockwise.

## Attenuator

Turning the volume down quickly.

### Press the [ATT] button.

Each time the button is pressed, the Attenuator turns ON and OFF.

When it's ON, the "ATT" indicator blinks.



## System Q

You can recall the best sound setting preset for different types of music.

### 1 Select the source to set

Press the [SRC] button.

### 2 Select the Sound type

Press the [Q] button.

Each time the button is pressed, the sound setting switches.

Sound setting	Display
Natural	"NATURAL"
Rock	"ROCK"
Pops	"POPS"
Easy	"EASY"
Top 40	"TOP40"
Jazz	"JAZZ"



- When the System Q setting is changed, the Bass, Middle, and Treble set in audio control replace the System Q values.
- "USER": The values set on the <Audio Control> (page 9).
- Each setting value is changed with the <Speaker Setting> (page 10).  
First, select the speaker type with the Speaker setting.

## Audio Control

### 1 Select the source for adjustment

Press the [SRC] button.

### 2 Enter Audio Control mode

Press the [VOL] knob.

### 3 Select the Audio item for adjustment

Press the [VOL] knob.

Each time the knob is pressed, the items that can be adjusted switch as shown below.

### 4 Adjust the Audio item

Turn the [VOL] knob.

Adjustment Item	Display	Range
Bass level	"BAS L"	-8 — +8
Middle level	"MID L"	-8 — +8
Treble level	"TRE L"	-8 — +8
Balance	"BAL"	Left 15 — Right 15
Fader	"FAD"	Rear 15 — Front 15

### 5 Exit Audio Control mode

Press any button.

Press the button which is not [VOL] knob and [ATT] button.

## Audio Setup

Setting the Sound system, such as Volume offset and Loudness.

### 1 Select the source for adjustment

Press the [SRC] button.

### 2 Enter Audio Setup mode

Press the [VOL] knob for at least 1 second.

### 3 Select the Audio Setup item for adjustment

Press the [VOL] knob.

Each time the knob is pressed, the items that can be adjusted switch as shown below.

### 4 Adjust the Audio setup item

Turn the [VOL] knob.

Adjustment Item	Display	Range
Volume offset	"V-OFF"	-8 — ±0
Loudness	"LOUD"	ON/OFF



- Volume offset: Each source's volume can be set as a difference from the basic volume.
- Loudness: Compensating for low and high tones during low volume.  
When it's ON, "LOUD" indicator is ON.

### 5 Exit Audio Setup mode

Press the [VOL] knob for at least 1 second.

# General features

## Speaker Setting

Fine-tuning so that the System Q value is optimal when setting the speaker type.

### 1 Enter Standby

Press the [SRC] button.

Select the "STANDBY" display.

### 2 Enter Speaker Setting mode

Press the [VOL] knob.

### 3 Select the Speaker type

Turn the [VOL] knob.

Each time the knob is turned, the setting switches as shown below.

Speaker type	Display
OFF	"SP OFF"
For 5 & 4 in. speaker	"SP 5/4"
For 6x9 & 6 in. speaker	"SP 6x9/6"
For the OEM speaker	"SP OEM"

### 4 Exit Speaker Setting mode

Press the [VOL] knob.

## Switching Display

Switching the information displayed.

### 1 Enter Switching Display mode

Press the Control knob for at least 1 second.

"DISP SEL" is displayed.

### 2 Select the Display item

Push the Control knob to [◀◀] or [▶▶]:

#### In Tuner source

Information	Display
Frequency	"FREQ"
Clock	"CLOCK"

#### In CD & External disc source

Information	Display
Disc title (In External disc source or KDC-MP2028/MP228 internal CD source)	"D-TITLE"
Track title (In External disc source or KDC-MP2028/MP228 internal CD source)	"T-TITLE"
Track number & Play time	"P-TIME"
Clock	"CLOCK"

#### In Audio file source (KDC-MP2028/MP228)

Information	Display
Song title & Artist name	"TITLE"
Album name (MP3 only) & Artist name	"ALBUM"
Folder name	"FOLDER"
File name	"FILE"
Track number & Play time	"P-TIME"
Clock	"CLOCK"

#### In HD Radio source

Information	Display
Station name	"ST NAME"
Song title	"TITLE"
Frequency	"FREQ"
Clock	"CLOCK"

#### In Auxiliary input source

Information	Display
Auxiliary input name	"SRC NAME"
Clock	"CLOCK"

### 3 Exit Switching Display mode

Press the Control knob.



- If the Disc title, Track title, Song title & Artist name, or Album name & Artist name is selected when the disc which does not have Disc title, Track title, Song title, Album name, or Artist name is played, track number and play time are displayed.

## Dimmer Control

You can change the unit's display to dimmer.

Press the [DIM] button for at least 1 second.

Each time the button is pressed for 1 second, the Dimmer control turns ON and OFF.

## Theft Deterrent Faceplate

The faceplate of the unit can be detached and taken with you, helping to deter theft.

### Removing the Faceplate

**Press the Release button.**

The faceplate is unlocked, allowing you to detach it.



- The faceplate is a precision piece of equipment and can be damaged by shocks or jolts. For that reason, keep the faceplate in its special storage case while detached.
- Do not expose the faceplate or its storage case to direct sunlight or excessive heat or humidity. Also avoid places with too much dust or the possibility of water splashing.

### Reattaching the Faceplate

**1 Align the projections on the unit with the grooves on the faceplate.**

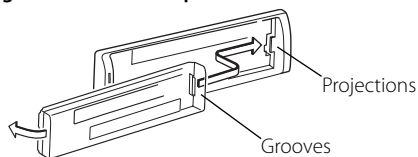

**2 Push the faceplate in until it clicks.**

The faceplate is locked in place, allowing you to use the unit.

## TEL Mute

The audio system automatically mutes when a call comes in.

### When a call comes in

"CALL" is displayed.

The audio system pauses.

### Listening to the audio during a call

**Press the [SRC] button.**

The "CALL" display disappears and the audio system comes back ON.

### When the call ends

**Hang up the phone.**

The "CALL" display disappears and the audio system comes back ON.

# Tuner features

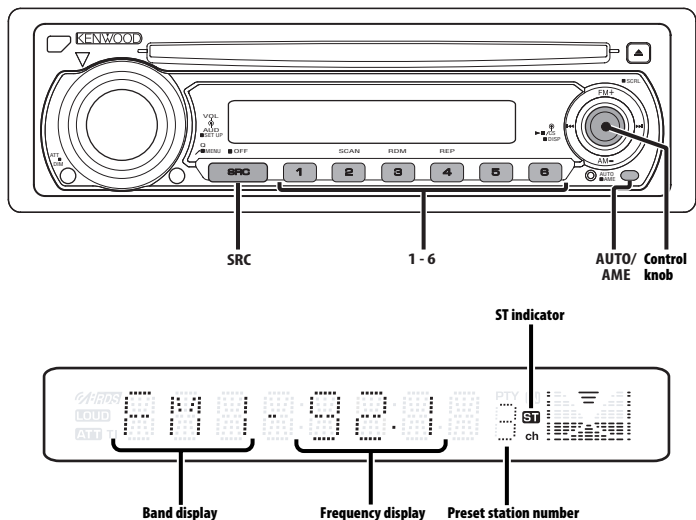

## Tuning

Selecting the station.

### 1 Select tuner source

**Press the [SRC] button.**

Select the "TUNER" display.

### 2 Select the band

**Push the Control knob to [FM] or [AM].**

Each time the knob is pushed to [FM], it switches between the FM1, FM2, and FM3 bands.

### 3 Tune up or down band

**Push the Control knob to [◀◀] or [▶▶].**



- During reception of stereo stations the "ST" indicator is ON.

## Tuning Mode

Choose the tuning mode.

**Press the [AUTO] button.**

Each time the button is pressed, the Tuning mode switches as shown below.

Tuning mode	Display	Operation
Auto seek	"AUTO 1"	Automatic search for a station.
Preset station seek	"AUTO 2"	Search in order of the stations in the Preset memory.
Manual	"MANUAL"	Normal manual tuning control.

---

## Station Preset Memory

---

Putting the station in the memory.

### 1 Select the band

Push the Control knob to [FM] or [AM].

### 2 Select the frequency to put in the memory

Push the Control knob to [◀◀] or [▶▶].

### 3 Put the frequency in the memory

Press the desired [1] — [6] button for at least 2 seconds.

The preset number display blinks 1 time.

On each band, 1 station can be put in the memory on each [1] — [6] button.

---

## Auto Memory Entry

---

Putting stations with good reception in the memory automatically.

### 1 Select the band for Auto Memory Entry

Push the Control knob to [FM] or [AM].

### 2 Open Auto Memory Entry

Press the [AME] button for at least 2 seconds.

When 6 stations that can be received are put in the memory Auto Memory Entry closes.

---

## Preset Tuning

---

Calling up the stations in the memory.

### 1 Select the band

Push the Control knob to [FM] or [AM].

### 2 Call up the station

Press the desired [1] — [6] button.

# CD/Audio file/External disc control features

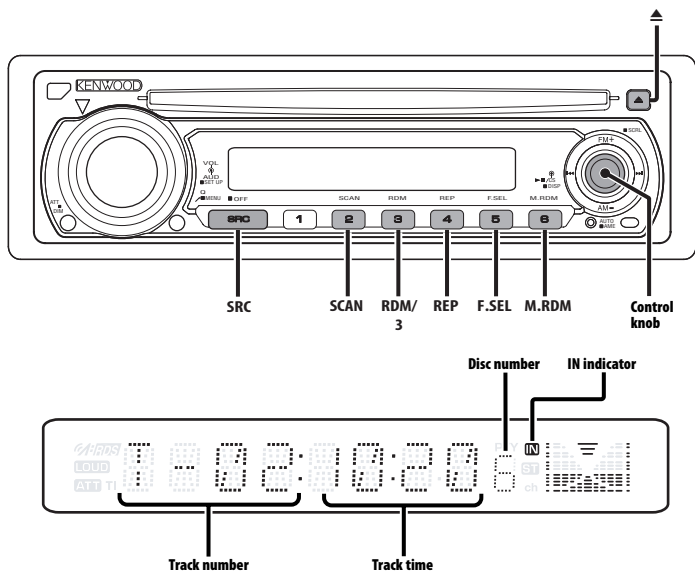

## Playing CD & Audio file

### When a disc is inserted

Press the [SRC] button.

Select the "CD" display.



- When a CD is inserted, the "IN" indicator is ON.

### Pause and play

Press the control knob.

Each time the knob is pressed, it pauses and plays.

### Eject the CD

Press the [▲] button.



- Refer to <Playable Audio file> (page7) for the Audio file by models which can be played.

## Playing External Disc

Playing disc set in the optional accessory disc player connected to this unit.

Press the [SRC] button.

Select the display for the disc player you want.

**Display examples:**

Display	Disc player
"CD CH"	CD changer
"MD CH"	MD changer

### Pause and play

Press the Control knob.

Each time the knob is pressed, it pauses and plays.



- Disc 10 is displayed as "0".
- The functions that can be used and the information that can be displayed will differ depending on the external disc players being connected.

## Fast Forwarding and Reversing

### Fast Forwarding

Hold down on [▶▶] of the Control knob.

Release your finger to play the disc at that point.

### Reversing

Hold down on [◀◀] of the Control knob.

Release your finger to play the disc at that point.



- The sound is not output while the Audio file is played.

## Track/File Search

Searching for a song on the disc or in the Audio file folder.

Push the Control knob to [◀◀] or [▶▶].

*Function of disc changer/ Audio file*

### Disc Search/Folder Search

Selecting the disc set in the Disc changer or the folder recorded on the Audio file media.

Push the Control knob to [AM] or [FM].

*Function of remote*

### Direct Track/File Search

Doing Track/File Search by entering the track/file number.

#### 1 Enter the track/file number

Press the number buttons on the remote.

#### 2 Do Track/File Search

Press the [◀◀] or [▶▶] button.

#### Canceling Direct Track/File Search

Press the [▶II] button.

*Function of disc changers with remote*

### Direct Disc Search

Doing Disc Search by entering the disc number.

#### 1 Enter the disc number

Press the number buttons on the remote.

#### 2 Do Disc Search

Press the [FM+] or [AM-] button.

#### Canceling Direct Disc Search

Press the [▶II] button.



- Input "0" to select disc 10.

## Track/File/Disc/Folder Repeat

Replaying the song, disc in the Disc changer or Audio file folder you're listening to.

Press the [REP] button.

Each time the button is pressed, the Repeat Play switches as shown below.

### In CD & External disc source

Repeat play	Display
Track Repeat	"TRAC REP"
Disc Repeat (In Disc Changer)	"DISC REP"
OFF	"REP OFF"

### In Audio file source

Repeat play	Display
File Repeat	"FILE REP"
Folder Repeat	"FOLD REP"
OFF	"REP OFF"

# CD/Audio file/External disc control features

## Scan Play

Playing the first part of each song on the disc you are listening to and searching for the song you want to listen to.

### 1 Start Scan Play

Press the [SCAN] button.

"TRAC SCN" (CD), "FILE SCN" (Audio file) is displayed.

### 2 Release it when the song you want to listen to is played

Press the [SCAN] button.

## Random Play

Playing all the songs on the disc in random order.

Press the [RDM] button.

Each time the button is pressed, Random Play turns ON and OFF.

When it's ON, "DISC RDM" (CD), "FOLD RDM" (Audio file) is displayed.



- When the Control knob is pushed to [▶▶], the next song select starts.

*Function of disc changer*

## Magazine Random Play

Play the songs on all the discs in the disc changer in random order.

Press the [M.RDM] button.

Each time the button is pressed, the Magazine Random Play turns ON and OFF.

When it's ON, "MGZN RDM" is displayed.



- When the Control knob is pushed to [▶▶], the next song select starts.

*Function of the KDC-MP2028/KDC-MP228*

*Function of Audio file*

## Folder Select

Quickly selecting the folder you want to listen to.

### 1 Enter Folder Select mode

Press the [F.SEL] button.

"F-SELECT" is displayed.

During Select mode the folder information is displayed as shown below.

Folder name display

Displays the current folder name.



### 2 Select the folder level

Push the Control knob to [FM] or [AM].

With the [FM] of the Control knob, you move 1 level down and with the [AM] of the Control knob 1 level up.

**Selecting a folder in the same level**

Push the Control knob to [◀◀] or [▶▶].

With the [◀◀] of the Control knob, you move to the previous folder, and with the [▶▶] of the Control knob to the next folder.

**Returning to the top level**

Press the [3] button.

### 3 Decide the folder to play

Press the Control knob.

The Folder Select mode releases, and the MP3/WMA in the folder being displayed is played.

**Canceling the Folder Select mode**

Press the [F.SEL] button.

## Text/Title Scroll

Scrolling the displayed CD text, Audio file text, or MD title.

Hold down on [FM] of the Control knob for at least 1 second.



# HD Radio control features

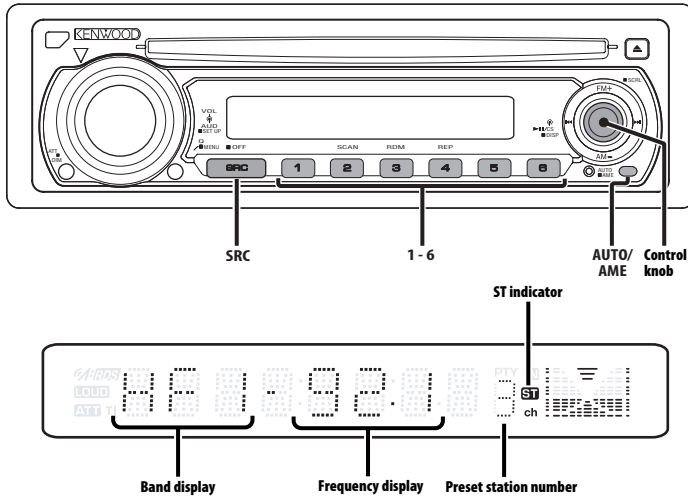

## Tuning

Selecting the station.

### 1 Select HD Radio source

Press the [SRC] button.

Select the "HD RADIO" display.

### 2 Select the HF band

Push the Control knob to [FM].

Each time the knob is pushed to [FM], it switches between the HF1, HF2, and HF3 bands.

### Select the HA band

Push the Control knob to [AM].

### 3 Tune up or down band

Push the Control knob to [◀◀] or [▶▶].



- When you connect an HD Radio, Tuner features of the unit are disabled and switched to HD Radio tuner features. A portion of the setting methods including the Tuning Mode will change.

- With the HD Radio tuner, you can use the similar functions to <Tuning Mode>, <Station Preset Memory>, <Auto Memory Entry>, and <Preset Tuning> of Tuner features. Refer to Tuner features for how to use the functions.

# Menu system

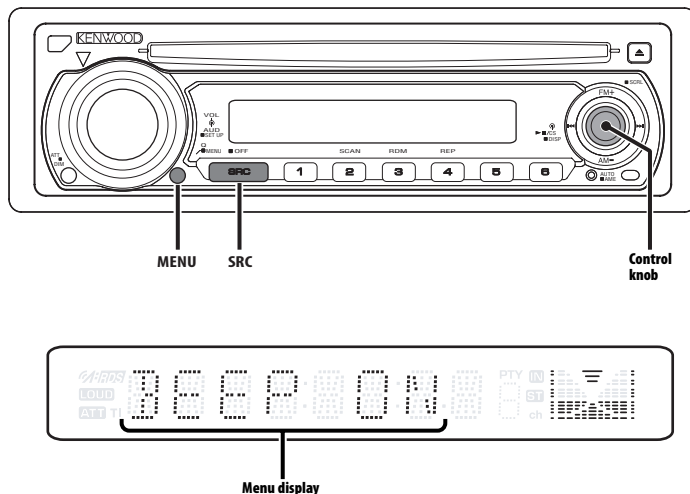

## Menu System

Setting during operation beep sound etc. functions.

The Menu system basic operation method is explained here. The reference for the Menu items and their setting content is after this operation explanation.

### 1 Enter Menu mode

Press the [MENU] button for at least 1 second.

"MENU" is displayed.

### 2 Select the menu item

Push the Control knob to [FM] or [AM].

Example: When you want to set the beep sound select the "BEEP" display.

### 3 Set the menu item

Push the Control knob to [◀◀] or [▶▶].

Example: When "BEEP" is selected, each time the knob is pushed it switches "BEEP ON" or "BEEP OFF". Select 1 of them as the setting.

You can continue by returning to step 2 and setting other items.

### 4 Exit Menu mode

Press the [MENU] button.



- When other items that are applicable to the basic operation method above are displayed, afterwards their setting content chart is entered. (Normally the uppermost setting in the chart is the original setting.) Also, the explanation for items that aren't applicable (<Manual Clock Adjustment> etc.) are entered step by step.

*In Standby mode*

## Security Code

Because authorization by the Security Code is required when it's removed from the vehicle, personalizing this unit is by using the Security Code is a help in preventing theft.



- When the Security Code function is activated, the code can't be changed and the function can't be released. Note, the Security Code can be set as the 4 digit number of your choice.

### 1 Enter Standby

Press the [SRC] button.

Select the "STANDBY" display.

### 2 Enter Menu mode

Press the [MENU] button for at least 1 second.

When "MENU" is displayed, "SECURITY" is displayed.

### 3 Enter Security Code mode

Press the Control knob for at least 2 seconds.

When "ENTER" is displayed, "CODE" is displayed.

### 4 Select the digits to enter

Push the Control knob to [◀◀] or [▶▶].

### 5 Select the Security Code numbers

Push the Control knob to [FM] or [AM].

### 6 Repeat steps 4 and 5, and complete the Security Code.

### 7 Confirm the Security Code

Press the Control knob for at least 3 seconds.

When "RE-ENTER" is displayed, "CODE" is displayed.

### 8 Do the step 4 through 7 operation, and reenter the Security Code.

"APPROVED" is displayed.

The Security Code function activates.



- When the wrong Code is entered in steps 4 through 6, repeat from step 4.

**Press the Reset button and when it's removed from the battery power source**

**1 Turn the power ON.**

**2 Do the step 4 through 7 operation, and enter the Security Code.**

"APPROVED" is displayed.

The unit can be used.

*In Standby mode*

## Touch Sensor Tone

Setting the operation check sound (beep sound) ON/OFF.

Display	Setting
"BEEP ON"	Beep is heard.
"BEEP OFF"	Beep canceled.

*In Standby mode*

## Manual Clock Adjustment

### 1 Select Clock Adjustment mode

Push the Control knob to [FM] or [AM].

Select the "CLK ADJ" display.

### 2 Enter Clock Adjust mode

Press the Control knob for at least 2 seconds.

The clock display blinks.

### 3 Adjust the hours

Push the Control knob to [FM] or [AM].

**Adjust the minutes**

Push the Control knob to [◀◀] or [▶▶].

### 4 Exit Clock adjustment mode

Press the Control knob.

# Menu system

In Standby mode

## DSI (Disabled System Indicator)

A red indicator will blink on the unit after the faceplate is removed, warning potential thieves.

Display	Setting
"DSI ON"	LED flashes.
"DSI OFF"	LED OFF.

In FM reception

## CRSC (Clean Reception System Circuit)

Temporarily have reception switched from stereo to mono to reduce multi-path noise when listening to the FM station.

Display	Setting
"CRSC ON"	The CRSC is ON.
"CRSC OFF"	The CRSC is OFF.



- Strong electrical fields (such as from power lines) may cause unstable sound quality when CRSC is turned ON. In such a situation, turn it OFF.

In HD Radio mode

## Receive mode Setting

Sets the receive mode.

### 1 Select the Receive mode

Push the Control knob to [FM] or [AM].

Select the "HDR MODE" display.

### 2 Enter Receive mode

Press the Control knob for at least 2 seconds.

### 3 Set the Receive mode

Push the control knob to [FM] or [AM].

Each time the knob is pushed, the Receive mode switches as shown below.

Receive mode	Display	Operation
Auto mode	"AUTO"	Analog broadcasts and digital broadcasts will be switched automatically. When both are being transmitted, the digital broadcast will have priority.
Digital	"DIGITAL"	Digital broadcasts only.
Analog	"ANALOG"	Analog broadcasts only.

## 4 Exit Receive mode

Press the [MENU] button.



- Even if the "AUTO" setting, and analog broadcast will be received during the reception of a ball game mode (non-delayed broadcast program).

In SIRIUS tuner source

## SIRIUS ID (ESN) display

Displaying the SIRIUS ID (Electronic Serial Number)

Display
"ESN = *****"



- Serial & SIRIUS ID (ESN)  
It is especially important to retain the unit serial number and the electronic SIRIUS Identification number for service activation and potential future service changes.

## Auxiliary Input Display Setting

For selecting the display when switched to Auxiliary input source.

### 1 Select Auxiliary input source

Press the [SRC] button.

Select the "AUX EXT" display.

### 2 Enter Menu mode

Press the [MENU] button for at least 1 second.

"MENU" is displayed.

### 3 Select Auxiliary input display setting mode

Push the Control knob to [FM] or [AM].

Select the "NAME SET" display.

#### 4 Enter Auxiliary input display setting mode Press the Control knob for at least 2 seconds.

The presently selected Auxiliary input display is displayed.

#### 5 Select the Auxiliary input display Push the Control knob to [◀◀] or [▶▶].

Each time the knob is pushed, the display switches as shown below.

- "AUX EXT"
- "TV"
- "DVD"
- "VIDEO"
- "GAME"
- "PORTABLE"

#### 6 Exit Auxiliary input display setting mode Press the [MENU] button.



- When operation stops for 10 seconds, the name at that time is registered, and the Auxiliary input display setting mode closes.

## Text Scroll

Setting the displayed text scroll.

Display	Setting
"SCL AUTO"	Repeats scroll.
"SCL MANU"	Scrolls when the display changes.



- The text scrolled is shown below.
  - CD text
  - Folder name/ File name/ Song title/ Artist name/ Album name
  - MD title
  - Text for the SIRIUS tuner source, HD Radio source, including Channel name, etc.

Function of the KDC-MP2028/KDC-MP228  
In Standby mode

## CD Read Setting

When there is a problem on playing a CD with special format, this setting play the CD by force.

Display	Setting
"CD READ1"	Play CD and MP3/WMA.
"CD READ2"	Play CD by force.



- Setting "CD READ2" cannot play MP3/WMA. Some music CDs may not be played back even in the "CD READ2" mode.

In Standby mode

## Demonstration mode Setting

Sets the demonstration mode.

**1 Select the Demonstration mode**  
Push the Control knob to [FM] or [AM].  
Select the "DEMO" display.

**2 Set the Demonstration mode**  
Press the Control knob for at least 2 seconds.  
Each time the knob is pressed at least 2 seconds, the Demonstration mode switches as shown below.

Display	Setting
"DEMO ON"	The Demonstration mode function is ON.
"DEMO OFF"	Exit Demonstration mode (Normal mode).

## Basic Operations of remote

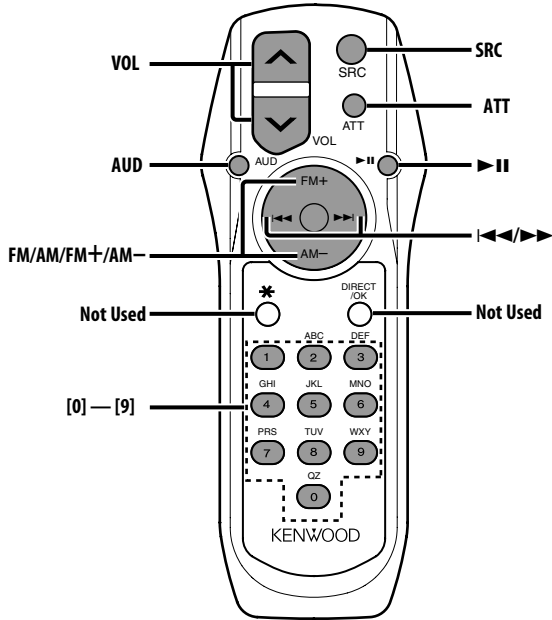

### Loading and Replacing the battery

Use two "AA"-size batteries.

Slide the cover while pressing downwards to remove it as illustrated.

Insert the batteries with the + and - poles aligned properly, following the illustration inside the case.

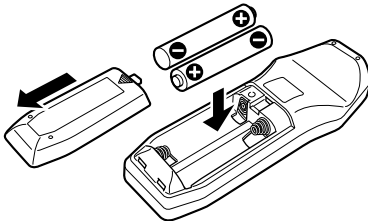

#### ⚠ WARNING

- Store unused batteries out of the reach of children. Contact a doctor immediately if the battery is accidentally swallowed.



- Do not set the remote on hot places such as above the dashboard.

### Basic operations

#### [VOL] buttons

Adjusting the volume.

#### [SRC] button

Each time the button is pressed, the source switches.

For the source switching order refer to <Selecting the Source> (page 8).

#### [ATT] button

Turning the volume down quickly.

When it is pressed again, it returns to the previous level.

## Audio Control

---

### [AUD] button

Select the Audio item for adjustment.

### [VOL] buttons

Adjust the Audio item.



- Refer to <Audio Control> (page 9) for the operation method, such as the procedures of Audio control and others.

## In Tuner source

---

### [FM]/ [AM] buttons

Select the band.

Each time the [FM] button is pressed, it switches between the FM1, FM2, and FM3 bands.

### [◀◀]/ [▶▶] buttons

Tune up or down band.

### [0] — [9] buttons

Press buttons [1] — [6] to recall preset stations.

## In Disc source

---

### [◀◀]/ [▶▶] buttons

Doing track/file forward and backward.

### [FM+]/ [AM-] buttons

Doing disc/folder forward and backward.

### [▶ II] button

Each time the button is pressed, the song pauses and plays.

### [0] — [9] buttons

When in <Direct Track/File Search> (page 15) and <Direct Disc Search> (page 15), enter the track/file/disc number.

## In SIRIUS tuner source

---

### [FM] button

Select the preset band.

### [◀◀]/ [▶▶] buttons

Search up or down channel.

### [0] — [9] buttons

Press buttons [1] — [6] to recall preset channels.

## In HD Radio source

---

### [FM] button

Select the HF band.

Each time the [FM] button is pressed, it switches between the HF1, HF2, and HF3 bands.

### [AM] button

Select the HA band.

### [◀◀]/ [▶▶] buttons

Tune up or down band.

### [0] — [9] buttons

Press buttons [1] — [6] to recall preset stations.

# Accessories/ Installation Procedure

## Accessories

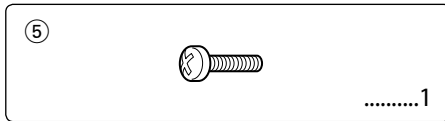
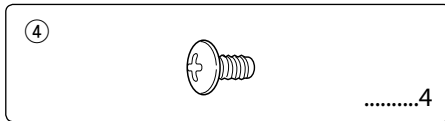
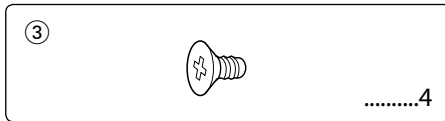
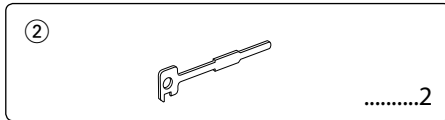
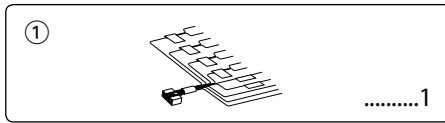

## Installation Procedure

1. To prevent a short circuit, remove the key from the ignition and disconnect the ⊖ battery.
2. Make the proper input and output wire connections for each unit.
3. Connect the speaker wires of the wiring harness.
4. Connect the wiring harness wires in the following order: ground, battery, ignition.
5. Connect the wiring harness connector to the unit.
6. Install the unit in your car.
7. Reconnect the ⊖ battery.
8. Press the reset button.

### ⚠WARNING

If you connect the ignition wire (red) and the battery wire (yellow) to the car chassis (ground), you may cause a short circuit, that in turn may start a fire. Always connect those wires to the power source running through the fuse box.



- If the power is not turned ON (or it is ON, but will be OFF immediately), the speaker wire may have a short-circuit or touched the chassis of the vehicle and the protection function may have been activated. Therefore, the speaker wire should be checked.
- If your car's ignition does not have an ACC position, connect the ignition wires to a power source that can be turned on and off with the ignition key. If you connect the ignition wire to a power source with a constant voltage supply, as with battery wires, the battery may die.
- If the console has a lid, make sure to install the unit so that the faceplate will not hit the lid when closing and opening.
- If the fuse blows, first make sure the wires aren't touching to cause a short circuit, then replace the old fuse with one with the same rating.
- Insulate unconnected wires with vinyl tape or other similar material. To prevent a short circuit, do not remove the caps on the ends of the unconnected wires or the terminals.
- Connect the speaker wires correctly to the terminals to which they correspond. The unit may be damaged or fail to work if you share the ⊖ wires or ground them to any metal part in the car.
- When only two speakers are being connected to the system, connect the connectors either to both the front output terminals or to both the rear output terminals (do not mix front and rear). For example, if you connect the ⊕ connector of the left speaker to a front output terminal, do not connect the ⊖ connector to a rear output terminal.
- After the unit is installed, check whether the brake lamps, blinkers, wipers, etc. on the car are working properly.
- Mount the unit so that the mounting angle is 30° or less.



# Connecting Wires to Terminals

	KDC-MP2028	KDC-MP228/228
<b>A</b>	Front left output (White)/ Front right output (Red)	—
<b>B</b>	To KENWOOD disc changer/ External optional accessory	To KENWOOD disc changer/ External optional accessory

To connect these leads, refer to the relevant instruction manuals.

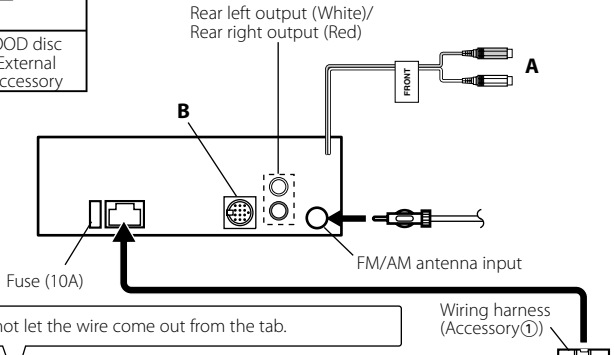

If no connections are made, do not let the wire come out from the tab.

When using the optional power amplifier, connect to its power control terminal.

Depending on what antenna you are using, connect either to the control terminal of the motor antenna, or to the power terminal for the booster amplifier of the film-type antenna.

Connect to the terminal that is grounded when either the telephone rings or during conversation.

To connect the KENWOOD navigation system, consult your navigation manual.

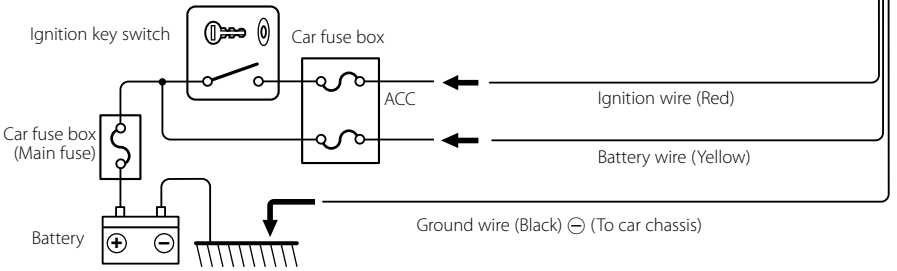
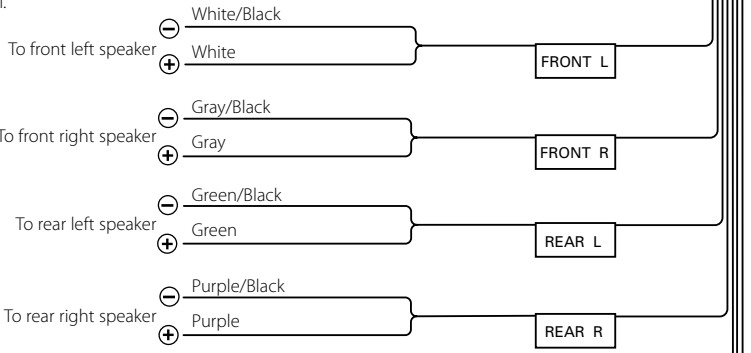
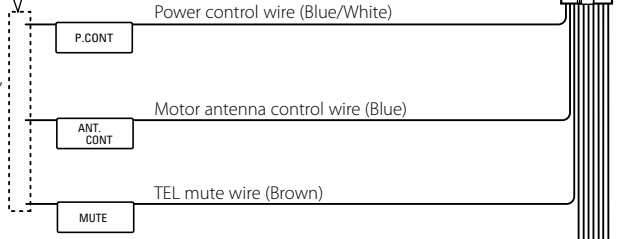

# Installation

## non-Japanese cars

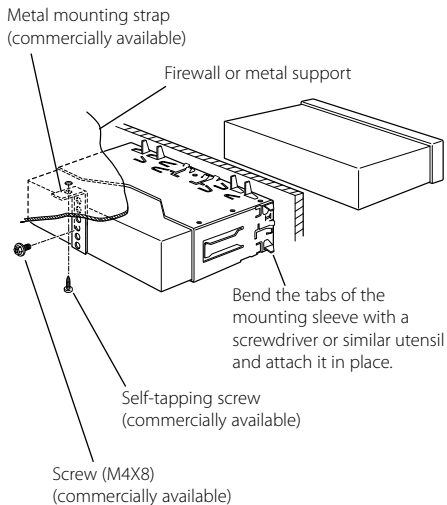

- Make sure that the unit is installed securely in place. If the unit is unstable, it may malfunction (for example, the sound may skip).

## Japanese cars

- 1 Refer to the section <Removing the hard rubber frame> (page 28) and then remove the hard rubber frame.
- 2 Align the holes in the unit (two locations on each side) with the vehicle mounting bracket and secure the unit with the accessory screws.

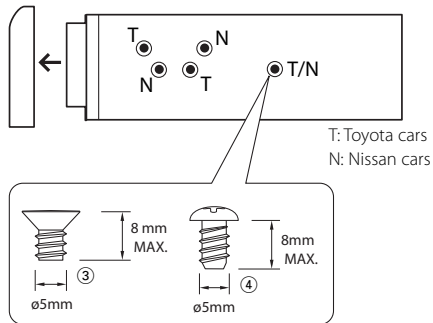

- During installation, do not use any screws except for those provided. The use of different screws might result in damage to the main unit.
- Damage may occur if a screwdriver or similar tool is used with excessive force during the installations.

## **Screwing the Faceplate on the Unit**

If you want to fasten the faceplate to the main unit so that it does not fall off, screw in the provided screws in the holes shown below.

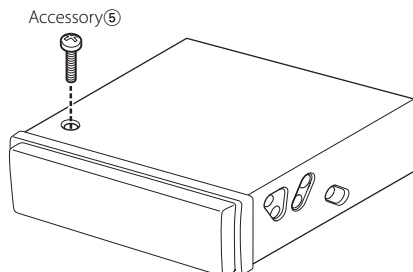

- Never insert the screw in any other screw hole than the one specified. If you screw them in another hole, it will contact and may cause damage to the mechanical parts inside the unit.

# Removing the Unit

## Removing the hard rubber frame

- 1 Engage the catch pins on the removal tool and remove the two locks on the upper level. Upper the frame and pull it forward as shown in the figure.

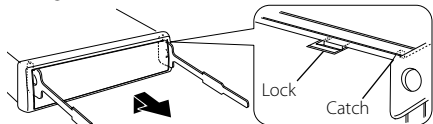

Accessory②  
Removal tool

- 2 When the upper level is removed, remove the lower two locations.

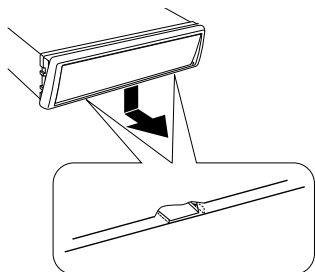

- The frame can be removed from the bottom side in the same manner.

## Removing the Unit

- 1 Refer to the section <Removing the hard rubber frame> (page 28) and then remove the hard rubber frame.
- 2 Remove the screw (M4 × 8) on the back panel.
- 3 Insert the two removal tools deeply into the slots on each side, as shown.

Screw (M4X8)  
(commercially available)

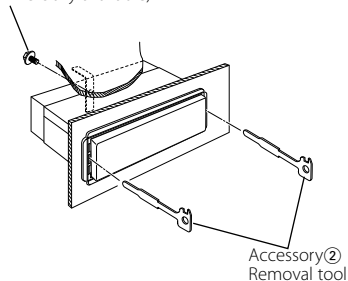

- 4 Lower the removal tool toward the bottom, and pull out the unit halfway while pressing towards the inside.

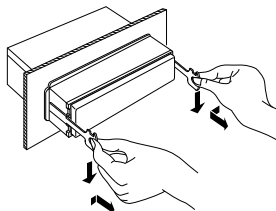

- Be careful to avoid injury from the catch pins on the removal tool.
- 5 Pull the unit all the way out with your hands, being careful not to drop it.

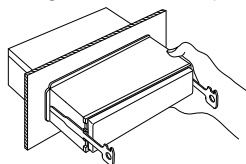

# Troubleshooting Guide

What might seem to be a malfunction in your unit may just be the result of slight misoperation or miswiring. Before calling service, first check the following table for possible problems.

## General

### ? The power does not turn ON.

- ✓ The fuse has blown.
  - ⓘ After checking for short circuits in the wires, replace the fuse with one with the same rating.
- ✓ The speaker wire has a short-circuit or touches the chassis of the vehicle, and then the protection function is activated.
  - ⓘ Wire or insulate the speaker cable properly and press the reset button.

### ? There's a source you can't switch.

- ✓ There's no media inserted.
  - ⓘ Set the media you want to listen to. If there's no media in this unit, you can't switch to each source.
- ✓ The Disc changer isn't connected.
  - ⓘ Connect the Disc changer. If the Disc changer isn't connected to its input terminal, You can't switch to an external disc source.

### ? The memory is erased when the ignition is turned OFF.

- ✓ The ignition and battery wire are incorrectly connected.
  - ⓘ Connect the wire correctly, referring to the section on <Connecting Wires to Terminals>.

### ? The TEL mute function does not work.

- ✓ The TEL mute wire is not connected properly.
  - ⓘ Connect the wire correctly, referring to the section on <Connecting Wires to Terminals>.

### ? The TEL mute function turns ON even though the TEL mute wire is not connected.

- ✓ The TEL mute wire is touching a metal part of the car.
  - ⓘ Pull the TEL mute wire away from the metal part of the car.

### ? Even if Loudness is turned ON, high-pitched tone isn't compensated for.

- ✓ Tuner source is selected.
  - ⓘ High-pitched tone isn't compensated for when in Tuner source.

### ? No sound can be heard, or the volume is low.

- ✓ The fader or balance settings are set all the way to one side.
  - ⓘ Center the fader and balance settings.
- ✓ The input/output wires or wiring harness are connected incorrectly.
  - ⓘ Reconnect the input/output wires or the wiring harness correctly. See the section on <Connecting Wires to Terminals>.
- ✓ The values of Volume offset are low.
  - ⓘ Turn up the Volume offset, referring to the section on <Audio Setup> (page 9).

### ? The sound quality is poor or distorted.

- ✓ One of the speaker wires is being pinched by a screw in the car.
  - ⓘ Check the speaker wiring.
- ✓ The speakers are not wired correctly.
  - ⓘ Reconnect the speaker wires so that each output terminal is connected to a different speaker.

### ? The Touch Sensor Tone doesn't sound.

- ✓ The preout jack is being used.
  - ⓘ The Touch Sensor Tone can't be output from the preout jack.

## Tuner source

### ? Radio reception is poor.

- ✓ The car antenna is not extended.
  - ⓘ Pull the antenna out all the way.
- ✓ The antenna control wire is not connected.
  - ⓘ Connect the wire correctly, referring to the section on <Connecting Wires to Terminals>.

# Troubleshooting Guide

## Disc source

### ? "AUX EXT" is displayed without achieving External disc control mode.

- ✓ Unsupported disc changer is connected.
  - ☞ Use the disc changer mentioned in the <About CD players/disc changers connected to this unit> (page 4) of the section on <Safety precautions>.

### ? The specified disc does not play, but another one plays instead.

- ✓ The specified CD is quite dirty.
  - ☞ Clean the CD.
- ✓ The disc is loaded in a different slot from that specified.
  - ☞ Eject the disc magazine and check the number for the specified disc.
- ✓ The disc is severely scratched.
  - ☞ Try another disc instead.

### ? A CD ejects as soon as it is loaded.

- ✓ The CD is quite dirty.
  - ☞ Clean the CD, referring to the CD cleaning of the section on <About CDs> (page 6).

### ? Can't remove disc.

- ✓ The cause is that more than 10 minutes has elapsed since the vehicle ACC switch was turned OFF.
  - ☞ The disc can only be removed within 10 minutes of the ACC switch being turned OFF. If more than 10 minutes has elapsed, turn the ACC switch ON again and press the Eject button.

### ? The disc won't insert.

- ✓ There's already another disc inserted.
  - ☞ Press the [▲] button and remove the disc.

### ? Direct Search can't be done.

- ✓ Another function is ON.
  - ☞ Turn Random Play or other functions OFF.

### ? Track Search can't be done.

- ✓ For the discs/folders first or last song.
  - ☞ For each disc/folder, Track Search can't be done in the backward direction for the first song or in the forward direction for the last song.

## MP3/WMA source

### ? Cannot play an MP3/WMA.

- ✓ The media is scratched or dirty.
  - ☞ Clean the media, referring to the CD cleaning of the section on <About CDs> (page 6).

### ? The sound skips when an MP3/WMA is being played.

- ✓ The media is scratched or dirty.
  - ☞ Clean the media, referring to the CD cleaning of the section on <About CDs> (page 6).
- ✓ The recording condition is bad.
  - ☞ Record the media again or use another media.

### ? The MP3/WMA track time isn't displayed correctly.

- ✓ ---
  - ☞ There are times when it isn't displayed correctly according to the MP3/WMA recording conditions.

## HD Radio source

### ? No sound can be heard, or the volume is low.

- ✓ The preset broadcast station is not transmitting in the mode that was set with <Receive mode Setting> (page 20).
  - ☞ Please set <Receive mode Setting> to "AUTO".
- ✓ In digital AM broadcasting, receive mode switches between stereo and monaural too often.
  - ☞ Receiving condition is bad or unstable. Stereo is chosen when receiving condition is good, and it switches to monaural when the condition becomes bad.
- ✓ HD Radio tuner is connected to KCA-S210A or other units.
  - ☞ Connect the HD Radio tuner directly to the control unit.

### If the following situations, consult your nearest service center:

Even though the disc changer is connected, the Disc Changer source is not ON, with "AUX EXT" showing in the display during the Changer Mode.

## The messages shown below display your systems condition.

EJECT:	No disc magazine has been loaded in the changer. The disc magazine is not completely loaded. ↻ Load the disc magazine properly. No CD in the unit. ↻ Insert the CD.
NO DISC:	No disc has been loaded in the disc magazine. ↻ Load a disc into the disc magazine.
TOC ERR:	No disc has been loaded in the disc magazine. ↻ Load a disc into the disc magazine. The CD is quite dirty. The CD is upside-down. The CD is scratched a lot. ↻ Clean the CD and load it correctly.
E-05:	The CD is upside-down. ↻ Load the CD correctly.
BLANK:	Nothing has been recorded on the MD.
NO TRACK:	No tracks are recorded on the MD, although it has a title.
E-15:	Media was played that doesn't have data recorded that the unit can play. ↻ Use media that has data recorded that the unit can play.
NO PANEL:	The faceplate of the slave unit being connected to this unit has been removed. ↻ Replace it.
E-99:	Something is wrong with the disc magazine. Or the unit is malfunctioning for some reason. ↻ Check the disc magazine. And then press the reset button on the unit. If the "E-99" code does not disappear, consult your nearest service center.
HOLD:	The protective circuit in the unit activates when the temperature inside the automatic disc changer exceeds 60°C (140°F), stopping all operation. ↻ Cool down the unit by opening the windows or turning on the air conditioner. As the temperature falls below 60°C (140°F), the disc will start playing again.
LOAD:	Discs are being exchanged in the Disc changer.
READING:	The unit is reading the data on the disc.

IN (Blink):	The CD player section is not operating properly. ↻ Reinsert the CD. If the CD cannot be ejected or the display continues to flash even when the CD has been properly reinserted, please switch off the power and consult your nearest service center.
NA FILE:	A MP3/WMA is played with a format that this unit can't support. ↻ ----
COPY PRO:	A copy-protected file is played. ↻ ----

# Specifications

---

Specifications subject to change without notice.

## FM tuner section

---

- Frequency range (200 kHz space)
  - : 87.9 MHz – 107.9 MHz
- Usable sensitivity (S/N = 30dB)
  - : 9.3dBf (0.8  $\mu$ V /75  $\Omega$ )
- Quieting Sensitivity (S/N = 50dB)
  - : 15.2dBf (1.6  $\mu$ V /75  $\Omega$ )
- Frequency response ( $\pm$ 3.0 dB)
  - : 30 Hz – 15 kHz
- Signal to Noise ratio (MONO)
  - : 70 dB
- Selectivity ( $\pm$ 400 kHz)
  - :  $\geq$  80 dB
- Stereo separation (1 kHz)
  - : 40 dB

## AM tuner section

---

- Frequency range (10 kHz space)
  - : 530 kHz – 1700 kHz
- Usable sensitivity (S/N = 20dB)
  - : 28 dB $\mu$  (25  $\mu$ V)

## CD player section

---

- Laser diode
  - : GaAlAs
- Digital filter (D/A)
  - : 8 Times Over Sampling
- D/A Converter
  - : 1 Bit
- Spindle speed
  - : 500 – 200 rpm (CLV)
- Wow & Flutter
  - : Below Measurable Limit
- Frequency response ( $\pm$ 1 dB)
  - : 10 Hz – 20 kHz
- Total harmonic distortion (1 kHz)
  - : 0.01 %
- Signal to Noise ratio (1 kHz)
  - KDC-MP2028/MP228: 105 dB
  - KDC-228: 93 dB
- Dynamic range
  - : 93 dB
- Channel separation
  - : 85 dB
- MP3 decode
  - KDC-MP2028/MP228
  - : Compliant with MPEG-1/2 Audio Layer-3
- WMA decode
  - KDC-MP2028/MP228
  - : Compliant with Windows Media Audio

## Audio section

---

- Maximum output power
  - : 50 W x 4
- Full Bandwidth Power (at less than 1% THD)
  - : 22 W x 4
- Tone action
  - Bass : 100 Hz  $\pm$ 10 dB
  - Middle : 1 kHz  $\pm$ 10 dB
  - Treble : 10 kHz  $\pm$ 10 dB
- Preout level / Load (during disc play)
  - : 2000 mV/10 k $\Omega$
- Preout impedance
  - :  $\leq$ 600  $\Omega$

## General

---

- Operating voltage (11 – 16V allowable)
  - : 14.4 V
- Current consumption
  - : 10 A
- Installation Size (W x H x D)
  - : 182 x 53 x 155 mm
  - 7-3/16 x 2-1/16 x 6-1/10 inch
- Weight
  - : 3.1 lbs (1.40 kg)







## Table des matières

---

<b>Précautions de sécurité</b>	<b>36</b>	<b>A propos du menu</b>	<b>50</b>
<b>Remarques</b>	<b>37</b>	A propos du menu	
<b>Au sujet des CD</b>	<b>38</b>	Code de sécurité	
<b>Au sujet de MP3 et de WMA</b>	<b>39</b>	Tonalité capteur tactile	
<b>Caractéristiques générales</b>	<b>40</b>	Ajustement manuel de l'horloge	
Alimentation		DSI (Disabled System Indicator)	
Sélectionner la source		CRSC (Clean Reception System Circuit - Circuit de réception nette)	
Volume		Réglage du mode de réception	
Atténuateur		Affichage de l'identification SIRIUS (ESN)	
System Q		Sélection de l'affichage d'entrée auxiliaire	
Commande du son		Défilement du texte	
Configuration audio		Réglage de lecture CD	
Réglage des enceintes		Réglage du mode de démonstration	
Mode de commutation de l'affichage		<b>Opérations de base de la télécommande</b>	<b>54</b>
Commande gradateur		<b>Accessoires/ Procédure d'installation</b>	<b>56</b>
Façade antivol		<b>Connexion des câbles sur les prises</b>	<b>57</b>
Sourdine TEL		<b>Installation</b>	<b>58</b>
<b>Fonctions du tuner</b>	<b>44</b>	<b>Retrait de l'appareil</b>	<b>60</b>
Accord		<b>Guide de dépannage</b>	<b>61</b>
Mode d'accord		<b>Spécifications</b>	<b>64</b>
Mémoire de station pré-réglée			
Entrée en mémoire automatique			
Accord pré-réglé			
<b>Fonctions de contrôle de CD/ fichier audio/disque externe</b>	<b>46</b>		
Lecture de CD & fichier audio			
Lire un disque extérieur			
Avance rapide et retour			
Recherche de plage/fichier			
Recherche de disque/dossier			
Recherche directe de plage/fichier			
Recherche directe de disque			
Répétition de Plage/Fichier/Disque/Dossier			
Lecture par balayage			
Lecture aléatoire			
Lecture aléatoire du chargeur			
Sélection de dossier			
Défilement du Texte/Titre			
<b>Fonctions de commande radio HD</b>	<b>49</b>		
Accord			

## Précautions de sécurité

### ▲AVERTISSEMENT

**Pour éviter toute blessure et/ou incendie, veuillez prendre les précautions suivantes:**

- Pour éviter les court-circuits, ne jamais mettre ou laisser d'objets métalliques (comme une pièce de monnaie ou un outil en métal) à l'intérieur de l'appareil.

### ▲ATTENTION

**Pour éviter tout dommage à l'appareil, veuillez prendre les précautions suivantes:**

- Assurez-vous de mettre l'appareil à la masse sur une alimentation négative de 12V CC.
- N'installez pas l'appareil dans un endroit exposé directement à la lumière du soleil, à une chaleur excessive ou à l'humidité. Évitez aussi les endroits trop poussiéreux et où l'appareil risque d'être éclaboussé.
- Ne placez pas la façade amovible ou le boîtier de la façade dans un endroit exposé directement à la lumière du soleil, à une chaleur excessive ou à l'humidité. Évitez aussi les endroits trop poussiéreux et où la façade risque d'être éclaboussée.
- Pour éviter toute détérioration, ne touchez pas les contacts de l'appareil ou de la façade avec les doigts.
- Ne faites pas subir de chocs excessifs à la façade car elle fait partie d'un équipement de précision.
- Lors du remplacement d'un fusible, utilisez seulement un fusible neuf avec la valeur indiquée. L'utilisation d'un fusible d'une valeur différente peut être la cause d'un mauvais fonctionnement de votre appareil.
- Pendant l'installation, n'utilisez aucunes autres vis que celles fournies. L'utilisation de vis incorrectes pourrait endommager l'appareil.

**Ne chargez pas de CD de 8 cm (3 pouces) dans la fenêtre à CD**

Si vous essayez de charger un CD de 8 cm avec son adaptateur dans l'appareil, l'adaptateur peut se séparer du CD et endommager l'appareil.

**Au sujet des lecteurs de CD/changeurs de disque connectée à cet appareil:**

Les changeurs de disque/lecteurs de CD KENWOOD commercialisés en 1998 ou ultérieurement peuvent être connectés à cet appareil.

Veuillez-vous référer au catalogue ou consultez votre revendeur Kenwood pour les modèles de changeurs de disque/lecteurs de CD pouvant être connectés.

Veuillez prendre note que tous les changeurs de disque/lecteurs de CD KENWOOD commercialisés en 1997 ou précédemment et les changeurs de disque d'autres fabricants ne peuvent être connectés à cet appareil.

Les connexions non préconisées peuvent causer des dommages.

Réglage du commutateur O-N sur la position "N" pour les chargeurs de disque KENWOOD / lecteurs de CD KENWOOD applicables.

Les fonctions utilisables et les informations affichables diffèrent suivant les modèles connectés.



- Vous pouvez endommager à la fois votre appareil et le changeur de CD si vous les connectez incorrectement.

### Connexion LX-bus

Le LX AMP et l'unité capteur ne peuvent être connectés simultanément.

Vous ne devez en connecter qu'un à la fois.

### Condensation sur la lentille

Juste après avoir mis le chauffage de la voiture par temps froid, de l'humidité risque de se former sur la lentille à l'intérieur du lecteur CD (voile). La reproduction de CD peut être impossible. Dans ce cas, retirez le disque et attendez que l'humidité s'évapore. Si l'appareil ne fonctionne toujours pas normalement après quelques temps, consultez votre revendeur Kenwood.

### REMARQUE

Cet appareil numérique de la classe B est conforme à la norme NMB-003 du Canada.

## Remarques

- Si vous rencontrez des problèmes pendant l'installation, consultez votre revendeur Kenwood.
- Si l'appareil ne fonctionne pas correctement, appuyez sur la touche de réinitialisation. L'appareil retourne aux réglages de l'usine quand la touche de réinitialisation est pressée.
- Appuyez sur la touche de réinitialisation si le changeur automatique de disques fonctionne incorrectement. Les conditions de fonctionnement originales seront rappelées.

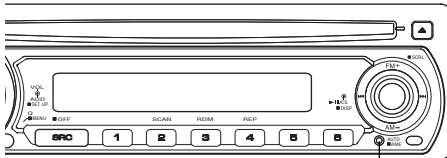

Touche de réinitialisation

- Nous recommandons l'utilisation du <Code de sécurité> (page 51) pour dissuader le vol.
- Les caractères pouvant être affichés par cet appareil sont A-Z 0-9 @ " ' ` % & \* + - = , . / \ < > [ ] ( ) ; ^ - { } ~ .
- Les illustrations de l'affichage et du panneau apparaissant dans ce manuel sont des exemples utilisés pour expliquer avec plus de clarté comment les commandes sont utilisées. Il est donc possible que les illustrations d'affichage puissent être différentes de ce qui réellement affiché sur l'appareil et aussi que certaines illustrations représentent des choses impossibles à réaliser en cours de fonctionnement.

### Nettoyage de l'appareil

Si le panneau avant de cet appareil est taché, essuyez-le avec un chiffon sec et doux comme ceux au silicone. Si le panneau avant est très taché, essuyez-le avec un chiffon imbibé d'un produit de nettoyage neutre et ensuite essuyez toute trace de ce produit.



- La pulvérisation directe de produit de nettoyage sur l'appareil risque d'affecter les pièces mécaniques. L'utilisation d'un chiffon rugueux ou d'un liquide volatil tel que solvant ou alcool pour essuyer le panneau avant peut rayer la surface ou effacer des caractères.

### Nettoyage des contacts de la façade

Si les contacts de l'appareil ou de la façade deviennent sales, essuyez-les avec un tissu sec et doux.

### Avant d'utiliser l'appareil pour la première fois

Cet appareil est réglé au préalable sur le mode de démonstration.

Lors de la première utilisation de cet appareil, annuler le <Réglage du mode de démonstration> (page 53).

### Au sujet du tuner radio satellite SIRIUS

Veillez-vous référer au manuel d'utilisation du tuner radio satellite SIRIUS KTC-SR901/SR902/SR903 (en option), lorsque celui-ci est connecté, pour le mode de fonctionnement.

- Veillez-vous référer aux sections des modèles A pour les instructions d'utilisation.

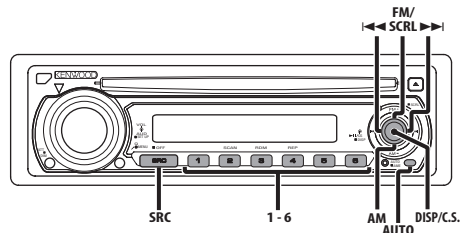

### A propos de la commande de tuner DAB

Reportez-vous au groupe [A] du mode d'emploi du Tuner DAB KTC-9090DAB (accessoire en option) pour connaître la méthode de commande la fonction Tuner DAB.

Toutefois, les méthodes de commande suivantes de la fonction de cet appareil peuvent être différentes de celles figurant dans le mode d'emploi; par conséquent, reportez-vous aux instructions supplémentaires suivantes.

#### <Mémorisation automatique de l'ensemble>

1. Sélectionner la bande pré-réglée pour l'entrée de mémoire d'ensemble automatique.
2. Appuyer sur la touche [AME] pendant au moins 2 secondes.  
Ouvrir l'entrée de mémoire d'ensemble automatique.  
Une fois le stockage en mémoire terminé, les numéros des touches pré-réglées et l'étiquette d'ensemble sont affichés.

#### <Rechercher par type de programme et par langue> et <Langues utilisée pour l'affichage du PTY>

Après avoir appuyé sur la touche [DISP], appuyez sur la touche [AUTO].

## Au sujet des CD

### Manipulation des CD

- Ne pas toucher la surface d'enregistrement d'un CD.

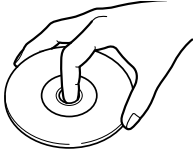

- Les CD-R et CD-RW sont plus fragiles que les CD de musique normaux. Utilisez un CD-R ou un CD-RW après avoir lu les mises en garde sur l'emballage, etc.
- Ne pas coller de ruban adhésif et autre sur les CD. Ne pas non plus utiliser de CD avec du ruban collé dessus.

### Lors de l'utilisation d'un nouveau CD

Si le trou central ou le bord extérieur du CD comporte des bavures, ne l'utiliser qu'après les avoir retiré avec un stylo à bille ou autre.

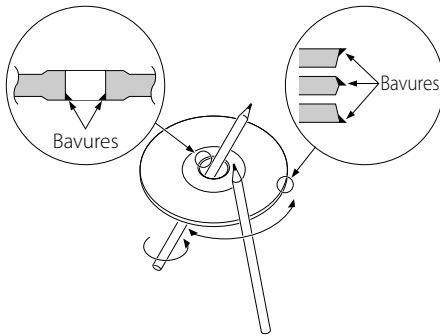

### Accessoires de CD

Ne pas utiliser d'accessoires de type disque CD.

### Nettoyage de CD

Nettoyez un CD en partant du centre vers l'extérieur.

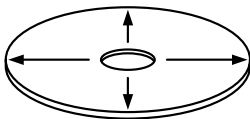

### Retrait des CD

Pour retirer les CD de cet appareil, les extraire à l'horizontale.

### CD qui ne peuvent être utilisés

- Les CD non circulaires ne peuvent être utilisés.

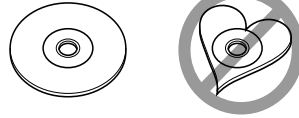

- Les CD comportant des colorations sur la surface d'enregistrement ou sales ne peuvent être utilisés.
- Cet appareil ne peut lire que les CD comportant



Il ne peut jouer les disques qui ne comportent pas la marque.

- Un CD-R ou CD-RW qui n'a pas été finalisé ne peut être lu. (pour le procédé de finalisation, veuillez consulter votre programme de gravure de CD-R/CD-RW et les instructions du manuel d'utilisation de votre graveur de CD-R/CD-RW).

### Rangement des CD

- Ne pas les placer à la lumière solaire directe (sur le siège ou tableau de bord, etc.) et dans les endroits où la température est élevée.
- Rangez les CD dans leur boîtier.

# Au sujet de MP3 et de WMA

Les restrictions suivantes s'appliquent aux fichiers MP3/WMA (appelés ci-après fichiers audio) et aux formats de support qui sont reproductibles. Un fichier audio dont les caractéristiques sont différentes risque de ne pas jouer normalement ou les noms de fichier et de dossier peuvent mal s'afficher.

## Fichier audio reproductible

- MP3, WMA: KDC-MP2028/KDC-MP228



- Donnez la bonne extension au fichier audio (MP3: ".MP3", WMA: ".WMA")
- N'attribuez pas ces extensions à d'autres fichiers que les fichiers audio. Si un fichier qui n'est pas de format audio porte une telle extension, un bruit intense sera émis à la lecture et les enceintes seront endommagées.
- Les fichiers protégés contre la copie sont illisibles.

## Fichier MP3 reproductible

- Fichier MPEG 1/2 à couche audio 3
- Débit binaire de transfert: 8-320 kbps
- Fréquence d'échantillonnage : 8/ 11,025/ 12/ 16/ 22,05/ 24/ 32/ 44,1/ 48 kHz

## Fichier WMA reproductible

- Fichier conforme au format Windows Media Audio (sauf un fichier pour Windows Media Player 9 ou supérieur, qui applique de nouvelles fonctions)
- Débit binaire de transfert: 48-192 kbps
- Fréquence d'échantillonnage: 32/ 44,1/ 48 kHz

## Support reproductible

- CD-ROM, CD-R, CD-RW (impossible d'utiliser un CD-RW à format rapide).



- Pour enregistrer sur un support jusqu'à capacité maximale d'un seul coup, on règle le logiciel d'écriture sur "Disc at once".

## Format de disque reproductible

- ISO 9660 niveau 1/2
- Joliet
- Roméo
- Nom de fichier long

## Nombre maximal de caractères pour l'appareil

Nom de fichier/dossier: 64 (Joliet: 32) caractères  
Étiquette ID3/Propriété du contenu (WMA)  
: 30 caractères



- Le nombre de caractères du nom de fichier/dossier inclut les extensions.
- Seules les étiquettes ID3 de version 1.X peuvent s'afficher.

## Limites structurelles des fichiers et des dossiers

- Nombre maximum de niveaux de dossiers: 8
- Nombre maximum de dossiers: 50
- Nombre maximum de fichiers par dossier: 255
- Nombre maximum de fichiers et dossiers : 512

## Ordre de lecture des fichiers audio

Les fichiers audio sont joués dans l'ordre où ils sont enregistrés par le logiciel d'écriture. Il est possible de définir l'ordre de lecture en tapant les numéros d'ordre de lecture de "01" à "99" au début du nom de fichier.

## Exemple

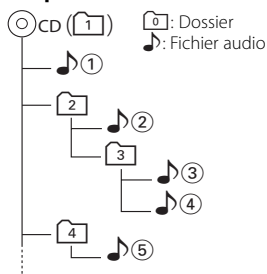

- Ordre de lecture après la lecture de ①  
     ② → ③ → ④ → ⑤...
- Recherche de fichier vers l'avant pendant la lecture de ③ (Poussez la molette de commande sur )
- Recherche de dossier vers l'avant pendant la lecture de ② (Poussez la molette de commande sur [FM])  
    : ③ → ④...
- Depuis le répertoire ④, passez au dossier précédent du même niveau par sélection de dossier (Poussez la molette de commande sur )  
    : ②
- Depuis le répertoire ③, montez au niveau supérieur par sélection de dossier (Poussez la molette de commande sur [AM])  
    : ②

# Caractéristiques générales

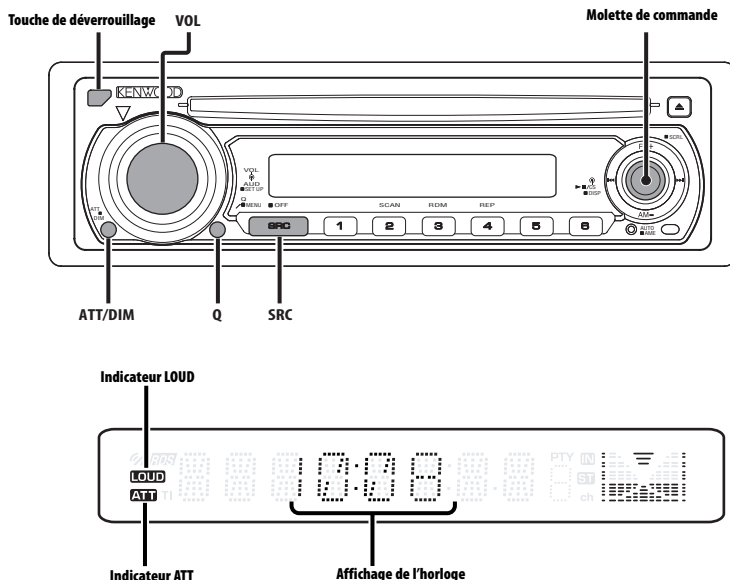

## Alimentation

### Allumer l'alimentation

Appuyez sur la touche [SRC].

### Eteindre l'alimentation

Appuyez sur la touche [SRC] pendant au moins 1 seconde.

## Sélectionner la source

Appuyez sur la touche [SRC].

Source requise	Affichage
Tuner SIRIUS (Accessoire optionnel)	"SIRIUS"
Tuner ou Radio HD (Accessoire optionnel)	"TUNER" ou "HD RADIO"
CD	"CD"
Disque extérieur (Accessoire optionnel)	"CD CH"
Entrée auxiliaire (Accessoire optionnel)	"AUX EXT"
Veille (Mode éclairage seulement)	"STANDBY"

## Volume

### Augmenter le volume

Tournez le bouton [VOL] dans le sens des aiguilles d'une montre.

### Baisser le volume

Tournez le bouton [VOL] dans le sens inverse des aiguilles d'une montre.

## Atténuateur

Baisser le volume rapidement.

### Appuyez sur la touche [ATT].

Chaque fois que l'on appuie sur cette touche, l'atténuateur est mis en/hors service.

Lorsqu'il est activé, l'indicateur "ATT" clignote.



## System Q

Vous pouvez rappeler le meilleur réglage de son pré-réglé pour différents types de musique.

### 1 Sélectionnez la source à régler

Appuyez sur la touche [SRC].

### 2 Sélectionnez le type de son

Appuyez sur la touche [Q].

Chaque fois que l'on appuie sur la touche, le réglage du son change.

Réglage du son	Affichage
Naturel	"NATURAL"
Rock	"ROCK"
Pops (Musique pop)	"POPS"
Easy (Ambiance)	"EASY"
Top 40	"TOP40"
Jazz	"JAZZ"



- Lorsque le réglage du System Q est changé, les Graves, Fréquences moyennes et Aigus configurés dans la commande du son remplacent les valeurs du System Q.
- "USER": Les valeurs réglées sur la <Commande du son> (page 41).
- Chaque valeur de réglage est changée avec le <Réglage des enceintes> (page 42).  
D'abord, sélectionnez le type d'enceinte avec le Réglage des enceintes.

## Commande du son

### 1 Sélectionnez la source pour l'ajustement

Appuyez sur la touche [SRC].

### 2 Entrez en mode de commande du son

Appuyez sur la molette [VOL].

### 3 Sélectionnez l'élément audio pour l'ajustement

Appuyez sur la molette [VOL].

Chaque fois que vous appuyez sur la molette, les éléments pouvant être réglés changent dans la séquence ci-dessous.

### 4 Ajustez l'élément audio

Tournez la molette [VOL].

Élément d'ajustement	Affichage	Gamme
Niveau des graves	"BAS L"	-8 — +8
Niveau des fréquences moyennes	"MID L"	-8 — +8
Niveau des aigus	"TRE L"	-8 — +8
Balance	"BAL"	Gauche 15 — Droite 15
Balance avant/arrière	"FAD"	Arrière 15 — Avant 15

### 5 Sortez du mode de commande du son

Appuyez sur n'importe quelle touche.

Appuyez sur la touche qui ne correspond pas à la molette [VOL] ni à la touche [ATT].

## Configuration audio

Réglage de l'acoustique, comme la compensation du volume et le contour.

### 1 Sélectionnez la source pour l'ajustement

Appuyez sur la touche [SRC].

### 2 Entrez dans le mode de configuration audio

Appuyez sur la molette [VOL] pendant au moins 1 seconde.

### 3 Sélectionnez l'élément de configuration audio à ajuster

Appuyez sur la molette [VOL].

Chaque fois que vous appuyez sur la molette, les éléments pouvant être réglés changent dans la séquence ci-dessous.

### 4 Réglez l'élément de configuration audio

Tournez la molette [VOL].

Élément d'ajustement	Affichage	Gamme
Compensation du volume	"V-OFF"	-8 — ±0
Bruit	"LOUD"	Activé/Désactivé



- Compensation du volume:  
Le volume de chaque source peut être réglé différemment du volume de base.
- Bruit: Compenser les graves et les aigus lorsque le volume est bas.  
Lorsqu'il est activé, l'indicateur "LOUD" est allumé.

### 5 Sortez du mode de configuration audio

Appuyez sur la molette [VOL] pendant au moins 1 seconde.

# Caractéristiques générales

## Réglage des enceintes

Accord fin pour que la valeur du System Q soit optimale en réglant le type d'enceinte.

### 1 Entrez en Veille

Appuyez sur la touche [SRC].

Sélectionnez l'affichage "STANDBY".

### 2 Entrez en mode de réglage des enceintes

Appuyez sur la molette [VOL].

### 3 Sélectionnez le type d'enceinte

Tournez la molette [VOL].

A chaque fois que la molette est tournée, le réglage change comme indiqué ci-dessous.

Type d'enceinte	Affichage
ETEINT	"SP OFF"
Pour enceinte 5 & 4 pouces	"SP 5/4"
Pour enceinte 6x9 & 6 pouces	"SP 6x9/6"
Pour enceinte OEM	"SP OEM"

### 4 Sortez du mode de réglage des enceintes

Appuyez sur la molette [VOL].

## Mode de commutation de l'affichage

Changer les informations affichées.

### 1 Accéder au mode de commutation de l'affichage

Appuyez sur la molette de commande pendant au moins 1 seconde.

"DISP SEL" est affiché.

### 2 Sélectionner l'article d'affichage

Poussez la molette de commande sur [◀◀] ou [▶▶].

### En source tuner

Information	Affichage
Fréquence	"FREQ"
Horloge	"CLOCK"

### En source CD et disque extérieur

Information	Affichage
Titre du disque (Dans la source de disque externe ou dans la source CD KDC-MP2028/MP228 interne)	"D-TITLE"
Titre de la plage (Dans la source de disque externe ou dans la source CD KDC-MP2028/MP228 interne)	"T-TITLE"
Numéro de plage & Temps de lecture	"P-TIME"
Horloge	"CLOCK"

### En source de fichier audio (KDC-MP2028/MP228)

Information	Affichage
Titre de chanson & Nom d'artiste	"TITLE"
Nom d'album (MP3 seulement) & Nom d'artiste	"ALBUM"
Nom du dossier	"FOLDER"
Nom du fichier	"FILE"
Numéro de plage & Temps de lecture	"P-TIME"
Horloge	"CLOCK"

### En source radio HD

Information	Affichage
Nom de la station ou Fréquence	"ST NAME"
Titre de chanson	"TITLE"
Fréquence	"FREQ"
Horloge	"CLOCK"

### Avec source d'entrée auxiliaire

Information	Affichage
Nom de l'entrée auxiliaire	"SRC NAME"
Horloge	"CLOCK"

### 3 Quitter le mode de commutation de l'affichage

Appuyez sur la molette de commande.



- Si le titre du disque, le titre de la plage, le titre de la chanson, ou le nom de l'album et le nom de l'artiste est sélectionné lorsqu'un disque qui n'a ni titre de disque, ni titre de plage, ni titre de chanson, ni nom d'album, ni nom d'artiste est joué, le numéro de la plage et le temps de lecture s'affichent.

## Commande gradateur

Vous pouvez réduire la luminosité de l'affichage de l'appareil.

**Appuyez sur la touche [DIM] pendant au moins 1 seconde.**

Chaque fois qu'on appuie 1 seconde sur la touche, la commande gradateur est mise en/hors service.

## Façade antivol

Vous pouvez détacher la façade de l'appareil et l'emporter avec vous, ce qui permet d'éviter les vols.

### Retirer la façade

**Appuyez sur la touche de détachement.**

La façade est déverrouillée et vous pouvez la détacher.



- La façade est une pièce de précision de l'équipement et elle peut être endommagée en cas de chocs ou de secousses. C'est pourquoi, vous devez garder la façade dans sa boîte spéciale lorsqu'elle est détachée.
- N'exposez pas la façade ou sa boîte aux rayons du soleil, à des températures excessives ou à l'humidité. Evitez aussi les endroits trop poussiéreux et où l'appareil risque d'être éclaboussé.

### Remettre en place la façade

**1 Alignez les parties saillantes situées sur l'appareil avec les rainures situées sur la façade.**

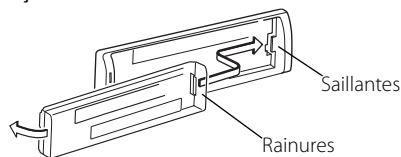

**2 Poussez la façade jusqu'au clic.**

La façade est verrouillée en position et vous pouvez alors utiliser l'appareil.

## Sourdine TEL

Le son est automatiquement coupé lorsqu'un appel est reçu.

### Lorsqu'un appel est reçu

"CALL" est affiché.

Le système audio se met en pause.

### Ecouter l'autoradio pendant un appel

**Appuyez sur la touche [SRC].**

L'affichage "CALL" disparaît et le système audio se remet en marche.

### A la fin de l'appel

**Raccrochez le téléphone.**

L'affichage "CALL" disparaît et le système audio se remet en marche.

# Fonctions du tuner

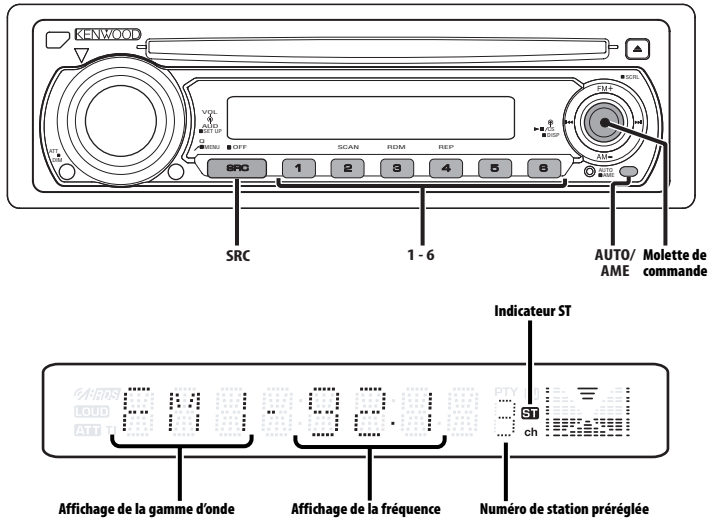

## Accord

Sélectionner la station.

### 1 Sélectionnez la source tuner

Appuyez sur la touche [SRC].

Sélectionnez l'affichage "TUNER".

### 2 Sélectionnez la bande

Poussez la molette de commande sur [FM] ou [AM].

A chaque fois qu'on place la molette sur [FM], une commutation s'opère entre les bandes FM1, FM2, et FM3.

### 3 Réglez une bande supérieure ou inférieure

Poussez la molette de commande sur [◀◀] ou [▶▶].



- Pendant la réception de stations stéréo, l'indicateur "ST" est allumé.

## Mode d'accord

Choisissez le mode d'accord.

### Appuyez sur la touche [AUTO].

Chaque fois que l'on appuie sur la touche, le mode d'accord change de la manière suivante.

Mode d'accord	Affichage	Opération
Recherche automatique	"AUTO 1"	Recherche automatique d'une station.
Recherche de stati pré-régléon	"AUTO 2"	Recherche dans l'ordre in the des stations présentes dans la mémoire de pré-réglage.
Manuel	"MANUAL"	Contrôle de l'accord manuel normal.

## **Mémoire de station pré-réglée**

---

Mettre la station en mémoire.

### **1 Sélectionnez la bande**

Poussez la molette de commande sur [FM]  
ou [AM].

### **2 Sélectionnez la fréquence à mettre en mémoire**

Poussez la molette de commande sur [◀◀] ou [▶▶].

### **3 Mettez en mémoire la fréquence**

Appuyez sur la touche souhaitée [1] — [6]  
pendant au moins 2 secondes.

Le numéro pré-réglé affiché clignote 1 fois.

Sur chaque bande, 1 station peut être mise en mémoire sur chaque touche [1] — [6].

## **Entrée en mémoire automatique**

---

Mettre automatiquement en mémoire les stations dont la réception est bonne.

### **1 Sélectionnez la bande pour l'entrée en mémoire automatique**

Poussez la molette de commande sur [FM]  
ou [AM].

### **2 Ouvrez le mode entrée en mémoire automatique**

Appuyez sur la touche [AME] pendant au moins 2 secondes.

Lorsque 6 stations qui peuvent être captées sont mises en mémoire, le mode entrée en mémoire automatique est fermé.

## **Accord pré-réglé**

---

Rappeler les stations mises en mémoire.

### **1 Sélectionnez la bande**

Poussez la molette de commande sur [FM]  
ou [AM].

### **2 Rappelez la station**

Appuyez sur la touche souhaitée [1] — [6].

# Fonctions de contrôle de CD/fichier audio/disque externe

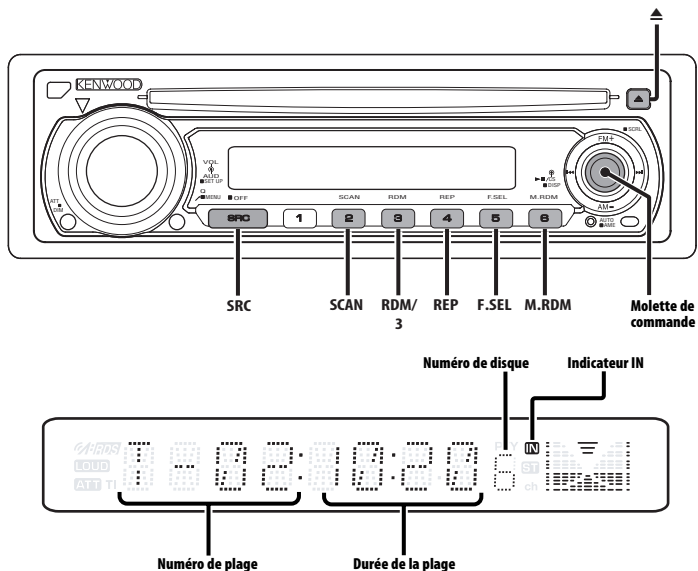

## Lecture de CD & fichier audio

### Lorsqu'il y a un CD

Appuyez sur la touche [SRC].

Sélectionnez l'affichage "CD".



- Lorsqu'un CD est présent dans l'appareil, l'indicateur "IN" est allumé.

### Pause et lecture

Appuyez sur la molette de commande.

A chaque fois qu'on appuie sur la molette, une pause puis une lecture est effectuée.

### Ejectez le CD

Appuyez sur la touche [▲].



- Reportez-vous aux <Fichier audio reproductible> (page 39) pour connaître les types de fichiers audio reproductibles.

## Lire un disque extérieur

Lire des disques présents dans le lecteur de disque optionnel connecté à cet appareil.

Appuyez sur la touche [SRC].

Sélectionnez l'affichage pour le lecteur de disque que vous désirez.

**Exemples d'affichage:**

Affichage	Lecteur de disque
"CD CH"	Changeur de CD
"MD CH"	Changeur de MD

### Pause et lecture

Appuyez sur la molette de commande.

A chaque fois qu'on appuie sur la molette, une pause puis une lecture est effectuée.



- Le disque 10 est affiché comme "0".
- Les fonctions pouvant être utilisées et les informations affichées peuvent être différentes suivant les lecteurs de disques externes connectés.

## Avance rapide et retour

### Avance rapide

Maintenez appuyée la molette de commande sur [▶▶].

Relâchez la touche pour reproduire le disque à partir de ce point.

### Retour

Maintenez appuyée la molette de commande sur [◀◀].

Relâchez la touche pour reproduire le disque à partir de ce point.



- Le son n'est pas émis tant que le fichier audio est en cours de lecture.

## Recherche de plage/fichier

Recherche d'une chanson sur le disque ou dans le dossier de fichiers audio.

Poussez la molette de commande sur [◀◀] ou [▶▶].

*Fonction du changeur de disques/ fichier audio*

### Recherche de disque/dossier

Sélection d'un disque inséré dans le changeur de disques ou d'un dossier enregistré sur le support de fichiers audio.

Poussez la molette de commande sur [AM] ou [FM].

*Fonction de commande à distance*

### Recherche directe de plage/fichier

Recherche directe de plage/fichier par la saisie du numéro de plage/fichier.

#### 1 Entrez le numéro de plage/fichier

Appuyez sur les touches numériques de la télécommande.

#### 2 Effectuez une recherche de plage/fichier

Appuyez sur la touche [◀◀] ou [▶▶].

#### Annulation d'une recherche de plage/fichier

Appuyez sur la touche [▶II].

*Fonction de changeurs de disques avec commande à distance*

### Recherche directe de disque

Exécuter la recherche de disque en saisissant le numéro de disque.

#### 1 Saisissez le numéro de disque

Appuyez sur les touches numériques de la télécommande.

#### 2 Effectuez une recherche de disque

Appuyez sur la touche [FM+] ou [AM-].

#### Annulation d'une recherche directe de disque

Appuyez sur la touche [▶II].



- Tapez "0" pour sélectionner le disque 10.

## Répétition de Plage/Fichier/Disque/ Dossier

Relecture de la chanson, du disque dans le changeur de disques ou du dossier de fichiers audio que vous écoutez.

#### Appuyez sur la touche [REP].

Chaque fois que l'on appuie sur le bouton, la fonction Répétition de la lecture change de la manière suivante.

#### En source CD et disque externe

Répétition de la lecture	Affichage
Répétition de plage	"TRAC REP"
Répétition de disque (Dans le changeur de disque)	"DISC REP"
Désactivé	"REP OFF"

#### En source de fichier audio

Répétition de la lecture	Affichage
Répétition de fichier	"FILE REP"
Répétition de dossier	"FOLD REP"
Désactivé	"REP OFF"

# Fonctions de contrôle de CD/fichier audio/disque externe

## Lecture par balayage

Ecouter le début de chaque chanson du disque que vous écoutez et rechercher la chanson que vous souhaitez écouter.

### 1 Lancement de la lecture par balayage

Appuyez sur la touche [SCAN].

"TRAC SCN" (CD), "FILE SCN" (fichier audio) est affiché.

### 2 Relâchez la touche lorsque vous entendez la chanson que vous souhaitez écouter

Appuyez sur la touche [SCAN].

## Lecture aléatoire

Ecouter toutes les chansons du disque dans un ordre aléatoire.

Appuyez sur la touche [RDM].

A chaque fois qu'on appuie sur la touche, la lecture aléatoire est activée puis désactivée. Lorsqu'elle est activée, "DISC RDM" (CD), "FOLD RDM" (fichier audio) est affiché.



- Lorsque la molette de commande est poussée sur [▶▶], la sélection de chanson suivante commence.

Fonction du changeur de disque

## Lecture aléatoire du chargeur

Ecoutez les chansons de tous les disques présents dans le changeur de disque dans un ordre aléatoire.

Appuyez sur la touche [M.RDM].

A chaque fois qu'on appuie sur la touche, la lecture aléatoire de magasin est activée puis désactivée.

Lorsqu'elle est activée, "MGZN RDM" est affiché.



- Lorsque la molette de commande est poussée sur [▶▶], la sélection de chanson suivante commence.

Fonction du KDC-MP2028/KDC-MP228

Fonction de fichier audio

## Sélection de dossier

Sélectionner rapidement le dossier que vous voulez écouter.

### 1 Entrer en mode de sélection de dossier

Appuyez sur la touche [F.SEL].

"F-SELECT" est affiché.

Pendant le mode de sélection, les informations concernant le dossier sont affichées comme suit.

Affichage du nom de dossier

Affiche le nom de dossier actuel.

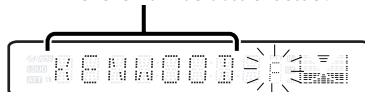

### 2 Sélectionnez le niveau du dossier

Poussez la molette de commande sur [FM] ou [AM].

Avec la commande [FM] de la molette vous passez 1 niveau en-dessous, et avec la commande [AM] de la molette vous passez 1 niveau au-dessus.

### Sélectionner un dossier dans le même niveau

Poussez la molette de commande sur [◀◀] ou [▶▶].

Avec la commande [◀◀] de la molette vous passez au dossier précédent, et avec la commande [▶▶] de la molette vous passez au dossier suivant.

### Retourner au niveau le plus haut

Appuyez sur la touche [3].

### 3 Décidez quel dossier vous voulez écouter

Appuyez sur la molette de commande.

Lorsque l'on quitte le mode de sélection de dossier, le MP3/WMA qui se trouve dans le dossier affiché est joué.

### Annulation du mode de sélection de dossier

Appuyez sur la touche [F.SEL].

## Défilement du Texte/Titre

Faites défiler le texte de CD, le texte de fichier audio ou le titre de MD qui est affiché.

Maintenez appuyée la molette de commande sur [FM] pendant au moins 1 seconde.



# Fonctions de commande radio HD

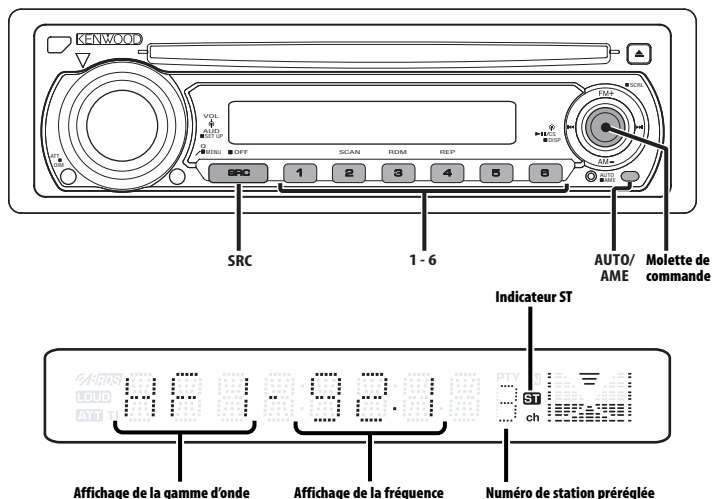

## Accord

Sélectionner la station.

### 1 Sélectionner une source radio HD

Appuyez sur la touche [SRC].

Sélectionnez l'affichage "HD RADIO".

### 2 Sélectionner la bande HF

Poussez la molette de commande sur [FM].

A chaque fois qu'on place la molette sur [FM], une commutation s'opère entre les bandes HF1, HF2, et HF3.

### Sélectionner la bande HA

Poussez la molette de commande sur [AM].

### 3 Réglez une bande supérieure ou inférieure

Poussez la molette de commande sur [◀◀] ou [▶▶].



- Lorsque vous connectez une radio HD, les fonctions de tuner de l'appareil sont désactivées et commutées sur les fonctions de tuner de radio HD. Une partie des méthodes de réglage, y compris le mode de syntonisation, changera.

- Avec le tuner de radio HD, vous pouvez utiliser les fonctions similaires pour <Mode d'accord>, <Mémoire de station pré-réglée>, <Entrée en mémoire automatique>, et <Accord pré-réglé> des fonctions de tuner. Référez-vous aux fonctions du tuner pour savoir comment utiliser ces fonctions.

## A propos du menu

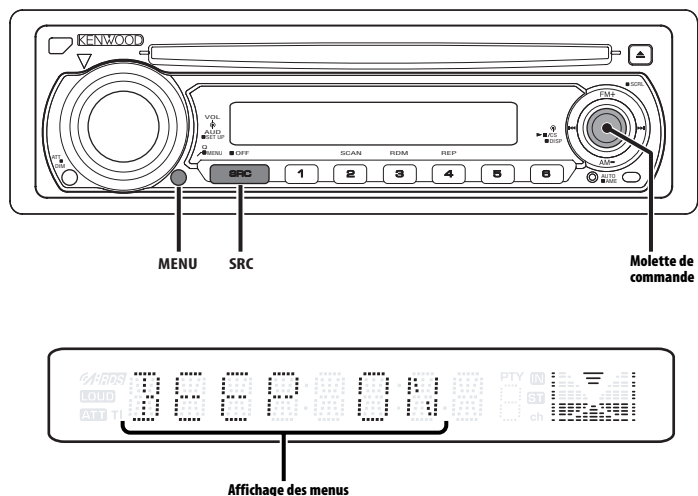

### A propos du menu

Activer en cours de fonctionnement des fonctions de signaux sonores etc.

La méthode de base d'utilisation du système du menu est expliquée ici. Les références pour les éléments du menu et leur réglage se trouve après l'explication de cette opération.

#### 1 Entrez en mode menu

Appuyez sur la touche [MENU] pendant au moins 1 seconde.

"MENU" est affiché.

#### 2 Sélectionnez l'élément du menu

Poussez la molette de commande sur [FM] ou [AM].

Exemple: Lorsque vous voulez activer le signal sonore, sélectionnez l'affichage "BEEP".

#### 3 Réglez l'élément du menu

Poussez la molette de commande sur [◀◀] ou [▶▶].

Exemple: Lorsque "BEEP" est sélectionné, à chaque fois qu'on appuie sur la molette elle commute entre "BEEP ON" et "BEEP OFF". Sélectionner l'une des deux possibilités comme réglage.

Vous pouvez continuer en retournant à l'étape 2 et en réglant d'autres éléments.

#### 4 Sortez du mode menu

Appuyez sur la touche [MENU].



- Lorsque d'autres éléments pour lesquels la méthode de fonctionnement normale ci-dessus est applicable sont affichés, on entre ensuite dans le graphique de réglage. (Normalement les réglages au sommet du graphique sont les réglages d'origine.) De plus, l'explication des éléments pour lesquels la méthode n'est pas applicable (<Ajustement manuel de l'horloge> etc.) sont exposés étape par étape.

En mode de veille

## Code de sécurité

Puisqu'il faut l'autorisation du code de sécurité lorsqu'il est retiré du véhicule, la personnalisation de cet appareil à l'aide du Code de Sécurité aide à éviter les vols.



- Lorsque la fonction code de sécurité est activée, le code ne peut pas être changé et la fonction ne peut pas être désactivée.

Remarque, le code de sécurité peut être composé de 4 chiffres de votre choix.

### 1 Entrez en mode veille

Appuyez sur la touche [SRC].

Sélectionnez l'affichage "STANDBY".

### 2 Entrez en mode menu

Appuyez sur la touche [MENU] pendant au moins 1 seconde.

Lorsque "MENU" est affiché, "SECURITY" est affiché.

### 3 Entrez en mode code de sécurité

Appuyer sur la touche de commande pendant au moins 2 secondes.

Lorsque "ENTER" est affiché, "CODE" est affiché.

### 4 Sélectionnez les chiffres à saisir

Poussez la molette de commande sur [◀◀] ou [▶▶].

### 5 Sélectionnez les numéros du code de sécurité

Poussez la molette de commande sur [FM] ou [AM].

### 6 Répétez les étapes 4 et 5, et complétez le code de sécurité.

### 7 Confirmez le code de sécurité

Appuyer sur la touche de commande pendant au moins 3 secondes.

Lorsque "RE-ENTER" est affiché, "CODE" est affiché.

### 8 Accomplissez les étapes 4 à 7 et réentrez le code de sécurité.

"APPROVED" est affiché.

La fonction code de sécurité est activée.



- Lorsqu'un code erroné est saisi aux étapes 4 à 6, répétez la procédure depuis l'étape 4.

## Appuyez sur la touche de réinitialisation et quand il est retiré de la source d'alimentation de la batterie

### 1 Allumez l'alimentation.

### 2 Accomplissez les étapes 4 à 7 et entrez le code de sécurité.

"APPROVED" est affiché.

L'appareil peut être utilisé.

En mode de veille

## Tonalité capteur tactile

Activer/Désactiver le signal sonore de contrôle d'opération (bip).

Affichage	Réglage
"BEEP ON"	Le bip est entendu.
"BEEP OFF"	Le bip est annulé.

En mode de veille

## Ajustement manuel de l'horloge

### 1 Sélectionnez le mode d'ajustement de l'horloge

Poussez la molette de commande sur [FM] ou [AM].

Sélectionnez l'affichage "CLK ADJ".

### 2 Entrez en mode d'ajustement de l'horloge

Appuyer sur la touche de commande pendant au moins 2 secondes.

L'affichage de l'horloge clignote.

### 3 Réglez les heures

Poussez la molette de commande sur [FM] ou [AM].

### Réglez les minutes

Poussez la molette de commande sur [◀◀] ou [▶▶].

### 4 Sortez du mode d'ajustement de l'horloge

Appuyez sur la molette de commande.

# A propos du menu

En mode de veille

## DSI (Disabled System Indicator)

Un indicateur rouge clignotera sur l'appareil après que la façade aura été enlevée, pour mettre en garde les éventuels voleurs.

Affichage	Réglage
"DSI ON"	La LED clignote.
"DSI OFF"	LED éteinte.

En réception FM

## CRSC (Clean Reception System Circuit - Circuit de réception nette)

Faites passer temporairement la réception du mode stéréo au mode mono afin de réduire les parasites lorsque vous écoutez une station FM.

Affichage	Réglage
"CRSC ON"	Le système CRSC est activé.
"CRSC OFF"	Le système CRSC est désactivé.



- Les champs électriques puissants (comme les lignes électriques) peuvent causer une instabilité de la qualité sonore lorsque le système CRSC est activé. Dans ce type de situation, désactivez-le.

En mode Radio HD

## Réglage du mode de réception

Etablit le mode de réception.

### 1 Sélectionner le mode de réception

Poussez la molette de commande sur [FM] ou [AM].

"HDR MODE" est affiché.

### 2 Entrer dans le mode de réception

Appuyer sur la touche de commande pendant au moins 2 secondes.

### 3 Régler le mode de réception

Poussez la molette de commande sur [FM] ou [AM].

A chaque fois qu'on appuie sur la molette de commande, le mode de réception change comme montré ci-dessous.

Mode d'accord	Affichage	Opération
Mode automatique	"AUTO"	Les émissions analogiques et les émissions numériques seront commutées automatiquement. Lorsque les deux sont en cours de transmission, les émissions numériques auront la priorité.
Numérique	"DIGITAL"	Émissions numériques uniquement.
Analogique	"ANALOG"	Émissions analogiques uniquement.

## 4 Sortir du mode de réception

Appuyez sur la touche [MENU].



- Même en réglage "AUTO", une émission analogique sera reçue durant la réception d'un mode jeu de balle (programme d'émission non différée).

En source tuner SIRIUS

## Affichage de l'identification SIRIUS (ESN)

Affichage de l'identification SIRIUS (Numéro de série électronique).

Affichage
"ESN= *****"



- Identification N° de série et SIRIUS (ESN)  
Il est important de conserver le numéro de série et d'identification électronique SIRIUS de l'unité pour l'activation de service et les modifications de service futures éventuelles.

## Sélection de l'affichage d'entrée auxiliaire

Pour sélectionner l'affichage lorsque l'appareil est commuté à la source entrée Auxiliaire.

### 1 Sélectionnez la source d'entrée auxiliaire Appuyez sur la touche [SRC].

Sélectionnez l'affichage "AUX EXT".

### 2 Entrez en mode menu

Appuyez sur la touche [MENU] pendant au moins 1 seconde.

"MENU" est affiché.

### 3 Sélectionnez le mode de réglage de l'affichage d'entrée auxiliaire

Poussez la molette de commande sur [FM] ou [AM].

Sélectionnez l'affichage "NAME SET".

### 4 Entrez en mode de réglage de l'affichage d'entrée auxiliaire

Appuyer sur la touche de commande pendant au moins 2 secondes.

L'affichage d'entrée auxiliaire actuellement sélectionné est affiché.

### 5 Sélectionnez la source d'entrée auxiliaire

Poussez la molette de commande sur [◀◀] ou [▶▶].

A chaque fois qu'on appuie sur la molette, l'affichage change comme indiqué ci-dessous.

- "AUX EXT"
- "TV"
- "DVD"
- "VIDEO"
- "GAME"
- "PORTABLE"

### 6 Sortez du mode de sélection de l'affichage d'entrée auxiliaire

Appuyez sur la touche [MENU].



- Lorsque le fonctionnement s'arrête pendant 10 secondes, le nom en cours est enregistré et le mode de réglage de l'affichage d'entrée auxiliaire se ferme.

## Défilement du texte

Règle le défilement du texte affiché.

Affichage	Réglage
"SCL AUTO"	Répète le défilement.
"SCL MANU"	Défile lorsque l'affichage change.



- Le texte qui défile est indiqué ci-dessous.
  - Texte CD
  - Nom du dossier/ Nom du fichier/ Titre de chanson/ Nom d'artiste/ Nom d'album
  - Titre du MD
  - Texte de la source tuner SIRIUS, Source radio HD, comprenant le nom du canal, etc.

Fonction du KDC-MP2028/KDC-MP228  
En mode de veille

## Réglage de lecture CD

En cas de problème de lecture d'un CD de format spécial, ce réglage force la lecture du CD.

Affichage	Réglage
"CD READ1"	Lecture de CD et MP3/WMA.
"CD READ2"	Lecture de CD forcée.



- Le réglage "CD READ2" ne peut lire les MP3/WMA. Certains CD de musique peuvent ne pas être lus même en mode "CD READ2".

En mode de veille

## Réglage du mode de démonstration

Règle le mode de démonstration.

### 1 Sélectionner le mode de démonstration

Poussez la molette de commande sur [FM] ou [AM].

Sélectionnez l'affichage "DEMO".

### 2 Régler le mode de démonstration

Appuyer sur la touche de commande pendant au moins 2 secondes.

Chaque fois que l'on appuie sur la touche pendant au moins 2 secondes, le mode de démonstration commute comme indiqué ci-dessous.

Affichage	Réglage
"DEMO ON"	La fonction de mode démonstration est activée.
"DEMO OFF"	Sortie du mode démonstration (mode normal).

## Opérations de base de la télécommande

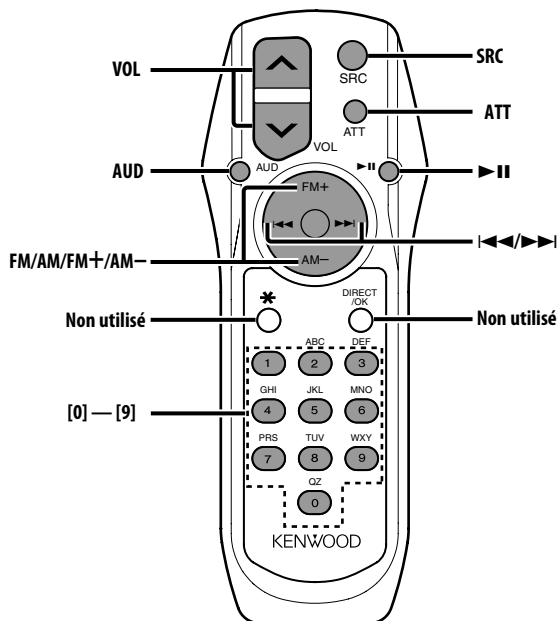

### Recharger et remplacer la pile

Utiliser deux piles format "AA".

Faire coulisser le couvercle tout en l'appuyant vers le bas pour l'enlever comme indiqué sur l'illustration.

Introduire les piles en prenant soin de bien aligner les pôles + et -, en suivant l'illustration située à l'intérieur du boîtier.

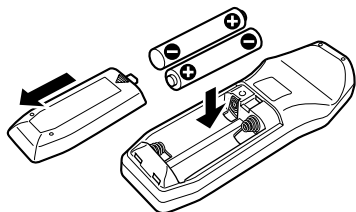

#### ⚠ AVERTISSEMENT

- Rangez les piles non utilisées hors de portée des enfants. Contactez un docteur immédiatement si la pile était avalée.



- Ne posez pas la télécommande sur des endroits chauds tels que sur le tableau de bord.

### Opérations de base

#### Touche [VOL]

Régler le volume.

#### Touche [SRC]

Chaque fois que l'on appuie sur la touche, la source change.

Pour connaître l'ordre de changement de la source, référez-vous à la section <Sélectionner la source> (page 40).

#### Touche [ATT]

Baisser le volume rapidement.

Lorsque l'on appuie de nouveau sur la touche, le volume revient à son niveau précédent.

## Commande du son

---

### Touche [AUD]

Sélectionnez l'élément audio pour l'ajustement.

### Touches [VOL]

Ajustez l'élément audio.



- Reportez-vous à <Commande du son> (page 41) pour connaître la marche à suivre, comme les modes de commande audio, etc.

## En source tuner

---

### Touches [FM]/ [AM]

Sélectionnez la bande.

Chaque fois que l'on appuie sur la touche [FM] la gamme d'onde change parmi FM1, FM2 et FM3.

### Touches [◀◀]/ [▶▶]

Réglez une bande supérieure ou inférieure.

### Touches [0] — [9]

Appuyez sur les touches [1] — [6] pour rappeler des stations pré-réglées.

## En source disque

---

### Touches [◀◀]/ [▶▶]

Déplacement avant/arrière vers Plage/Fichier.

### Touches [FM+]/ [AM-]

Déplacement avant/arrière vers Disque/Dossier.

### Touche [▶II]

Chaque fois que l'on appuie sur cette touche, la chanson se met en pause ou en lecture.

### Touches [0] — [9]

En <Recherche directe de plage/fichier> (page 47) et <Recherche directe de disque> (page 47), entrez le numéro de plage/fichier/disque.

## Sur la source tuner SIRIUS

---

### Touche [FM]

Sélectionner la bande présélectionnée.

### Touches [◀◀]/ [▶▶]

Rechercher les canaux par le haut ou par le bas.

### Touches [0] — [9]

Appuyer sur les touches [1] — [6] pour rappeler les canaux présélectionnés.

## En source radio HD

---

### Touche [FM]

Sélectionner la bande HF.

Chaque fois que l'on appuie sur la touche [FM] la gamme d'onde change parmi HF1, HF2 et HF3.

### Touche [AM]

Sélectionner la bande HA.

### Touches [◀◀]/ [▶▶]

Réglez une bande supérieure ou inférieure.

### Touches [0] — [9]

Appuyez sur les touches [1] — [6] pour rappeler des stations pré-réglées.

# Accessoires/ Procédure d'installation

## Accessoires

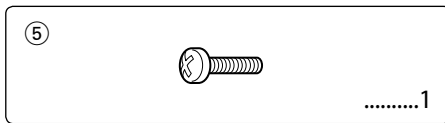
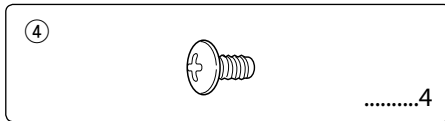
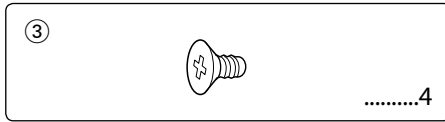
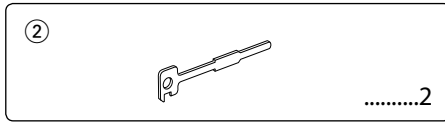
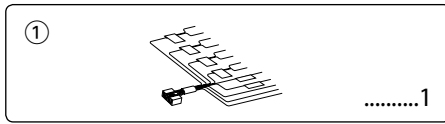

## Procédure d'installation

1. Pour éviter les courts-circuits, retirez la clef de contact et déconnectez la borne  $\ominus$  de la batterie.
2. Effectuez les connexions d'entrée et sortie correctement pour chaque appareil.
3. Connectez les câbles de haut-parleur du faisceau de câbles.
4. Connectez les câbles du faisceau dans l'ordre suivant: masse, batterie, allumage.
5. Connectez le connecteur du faisceau à l'appareil.
6. Installez l'appareil dans votre voiture.
7. Reconnectez la borne  $\ominus$  de la batterie.
8. Appuyez ensuite sur la touche de réinitialisation.

### ⚠ AVERTISSEMENT

Si vous connectez le câble d'allumage (rouge) et le câble de batterie (jaune) au châssis de la voiture (masse), vous risquez de causer un court-circuit qui peut provoquer un incendie. Connectez toujours ces câbles à la source d'alimentation de la boîte à fusible.



- Si l'appareil ne s'allume pas (ou s'il s'allume et s'éteint immédiatement), le fil d'enceinte a peut-être subi un court-circuit ou touché le châssis du véhicule, et la fonction de protection a pu être activée. Le fil d'enceinte devrait donc être examiné.
- Si l'allumage de votre voiture n'a pas de position ACCESSOIRE (ACC), connectez le câble d'allumage à une source d'alimentation qui peut être mise sous et hors tension avec la clef de contact. Si vous connectez le câble d'allumage à une source d'alimentation constante, comme un câble de batterie, la batterie risque de se décharger.
- Si la console est équipée d'un couvercle, assurez-vous d'installer l'appareil de façon à ce que la façade ne frappe pas le couvercle lors de la fermeture ou de l'ouverture.
- Si un fusible grille, assurez-vous d'abord que les câbles n'ont pas causé de court-circuit puis remplacez le vieux fusible par un nouveau de même valeur.
- Isolez les câbles non-connectés avec un ruban vinyle ou autre matériel similaire. Pour éviter, les courts-circuits, ne retirez pas non plus les capuchons à l'extrémité des câbles non-connectés ou des prises.
- Connectez séparément chaque câble d'enceinte à la prise correspondante. L'appareil peut être endommagé si le câble négatif  $\ominus$  pour une des enceintes ou le câble de masse entre en contact avec une partie métallique du véhicule.
- Quand deux haut-parleurs seulement sont connectés au système, connectez les câbles soit aux prises de sortie avant, soit aux prises de sortie arrière (c.a.d. ne mélangez pas l'avant et l'arrière). Par exemple, si vous connectez le câble  $\oplus$  du haut parleur de gauche à une prise de sortie avant, ne connectez pas le câble  $\ominus$  du haut-parleur droit à la prise de sortie arrière.
- Après avoir installé l'appareil, vérifiez si les lampes de frein, les indicateurs, les clignotants, etc de la voiture fonctionnent correctement.
- Monter l'unité de façon à ce que l'angle de montage soit de 30° ou moins.



# Connexion des câbles sur les prises

	KDC-MP2028	KDC-MP228/228
<b>A</b>	Sortie avant gauche (Blanc)/ Sortie avant droite (Rouge)	—
<b>B</b>	Vers changeur de disque KENWOOD/ Accessoire externe en option	Vers changeur de disque KENWOOD/ Accessoire externe en option

☰ Pour la connexion de ces fils, veuillez consulter les manuels d'utilisation appropriés.

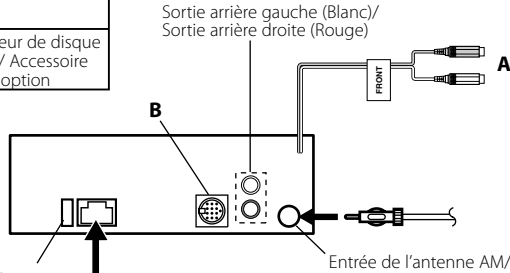

Si aucune connexion n'est faite, ne laissez pas le câble sortir à l'extérieur.

Lors de l'utilisation de l'amplificateur de puissance optionnel, connectez à sa prise de commande d'alimentation.

Selon l'antenne que vous utilisez, connectez à la prise de commande du moteur d'antenne ou à la prise d'alimentation du préamplificateur de l'antenne de type film.

Connectez à une prise qui est à la masse même quand le téléphone sonne ou pendant une conversation.

☰ Pour connecter le système de navigation KENWOOD, consulter le manuel du système de navigation.

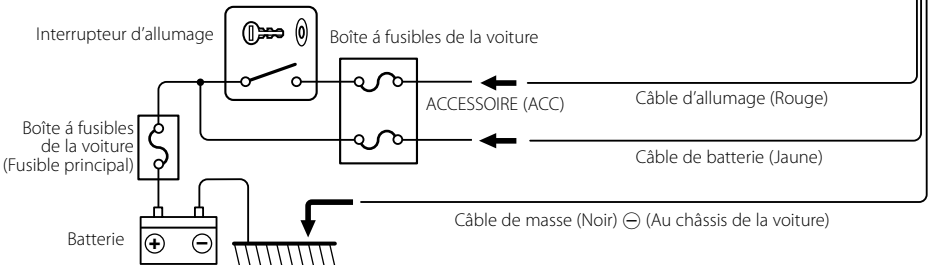
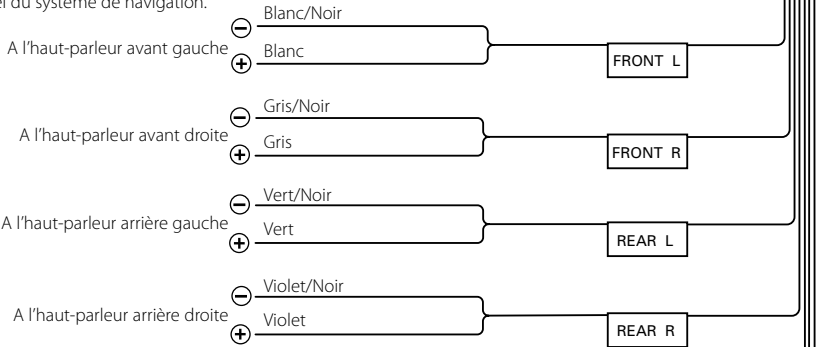
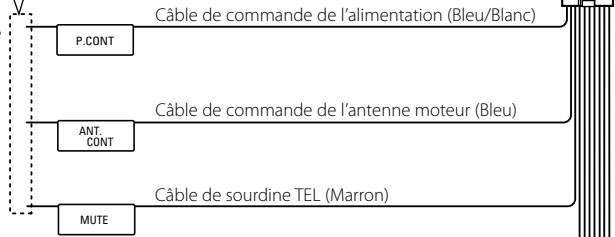

# Installation

## voiture non-japonaise

Armature de montage métallique  
(disponibles dans le commerce)

Tôle pare-feu ou support métallique

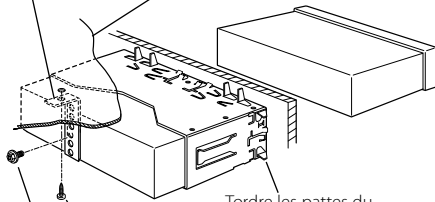

Tordre les pattes du manchon de montage avec un tournevis ou un outil similaire et fixer.

Vis à tôle  
(disponibles dans le commerce)

Vis (M4X8)  
(disponibles dans le commerce)



- Assurez-vous que l'appareil est solidement installé. Si l'appareil est instable, il risque de mal fonctionner (ex. le son risque de sauter).

## voiture japonaise

- Référez vous à la section <Retrait du cadre en caoutchouc dur> (page 60) puis retirez le cadre en caoutchouc dur.
- Alignez les creux de l'appareil (deux de chaque côté) avec le support de montage du véhicule et fixez l'appareil avec les vis accessoires.

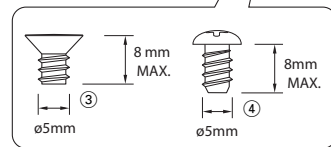
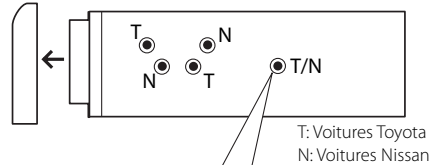

Accessoire③...pour les voitures Nissan

Accessoire④...pour les voitures Toyota



- Pendant l'installation, n'utilisez aucune autres vis que celles fournies. L'utilisation de vis différentes pourrait endommager l'appareil.
- L'appareil risque d'être endommagé si un tournevis ou un outil similaire est utilisé avec une force excessive pendant le montage.

## Vissage de la façade sur l'appareil

Si vous souhaitez fixer la façade sur l'appareil principal de façon qu'elle ne tombe pas, vissez-la avec la vis dans le trou montré cidessous.

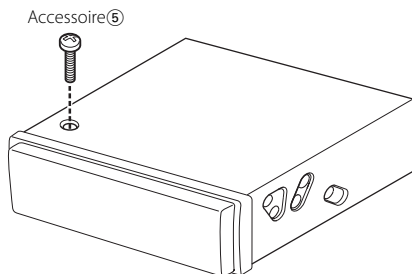

- Ne jamais insérer les vis dans d'autres trous que ceux spécifiés individuellement pour chacune. Si vous les insérez dans un autre trou, elles peuvent se contracter et causer des dommages aux parties mécaniques à l'intérieur de l'unité.

# Retrait de l'appareil

## Retrait du cadre en caoutchouc dur

- 1 Engagez les broches de saisie sur l'outil de retrait et retirez les deux verrous du niveau supérieur. Soulevez le cadre et tirez-le vers l'avant comme montré sur la figure.

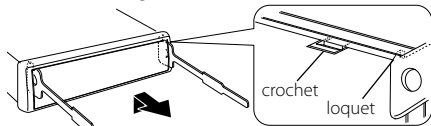

Accessoire ②  
Outil de démontage

- 2 Lorsque le niveau supérieur est retiré, retirez les deux emplacements inférieurs.

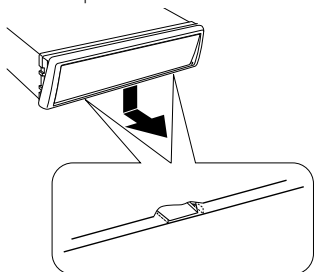

- Le châssis peut être également retiré à partir du côté arrière de la même façon.

## Retrait de l'appareil

- 1 Référez vous à la section <Retrait du cadre en caoutchouc dur> (page 60) puis retirez le cadre en caoutchouc dur.
- 2 Retirez la Vis à tête hexagonale avec rondelle intégrale (M4 x 8 mm) sur le panneau arrière.
- 3 Insérez les deux outils de démontage profondément dans les fentes de chaque côté, comme montré.  
Vis (M4X8) (disponibles dans le commerce)

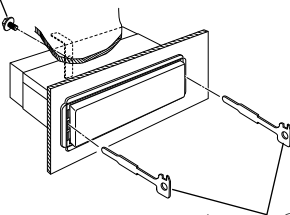

Accessoire ②  
Outil de démontage

- 4 Baissez les outils de démontage vers le bas et tirez l'appareil à moitié en faisant pression vers l'intérieur.

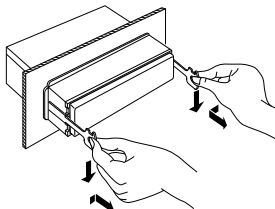

- Faites attention de ne pas vous blesser avec le loquet de l'outil de démontage.
- 5 Sortez l'appareil entièrement avec les mains, en faisant attention de ne pas le faire tomber.

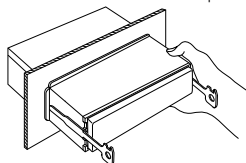

Ce qui peut apparaître comme un mauvais fonctionnement de votre appareil n'est peut être que le résultat d'une mauvaise opération ou d'une mauvaise connexion. Avant d'appeler un centre de service, vérifiez d'abord dans le tableau suivant les problèmes possibles.

## Général

### ? L'appareil ne se met pas sous tension.

- ✓ Le fusible a grillé.
  - ↳ Après avoir vérifié qu'il n'y a pas de court-circuits dans les câbles, remplacez le fusible par un de la même valeur.
- ✓ Le fil d'enceinte a un court-circuit ou touche le châssis du véhicule, et par conséquent la fonction de protection est activée.
  - ↳ Disposez ou isolez le câble d'enceinte correctement et appuyez sur la touche reset.

### ? Impossible de commuter sur une source.

- ✓ Aucun support n'est inséré.
  - ↳ Effectuez les réglage pour le média que vous souhaitez écouter. S'il n'y a aucun média dans cet appareil, il est impossible de commuter les sources.
- ✓ Le changeur de disque n'est pas connecté.
  - ↳ Connectez le changeur de disque. Si le changeur de disque n'est pas connecté à sa borne d'entrée, il est impossible de commuter l'appareil sur une source de disque externe.

### ? La mémoire est effacée quand le contact est mis.

- ✓ Les câble de batterie et d'allumage ne sont pas connectés correctement.
  - ↳ Connectez le câble correctement en vous référant à la section <Connexion des câbles sur les prises>.

### ? La fonction de sourdine TEL ne fonctionne pas.

- ✓ Le câble de sourdine TEL n'est pas connecté correctement.
  - ↳ Connectez le câble correctement en vous référant à la section <Connexion des câbles sur les prises>.

### ? La fonction de sourdine TEL se met en service même si le câble de sourdine TEL n'est pas connecté.

- ✓ Le câble de sourdine TEL touche une partie métallique de la voiture.
  - ↳ Eloignez le câble de sourdine TEL des parties métalliques de la voiture.

### ? Même si la force est activée, les sons de haute fréquence ne seront pas compensés.

- ✓ La source de tuner est sélectionnée.
  - ↳ Les sons de haute fréquence ne seront pas compensés lorsque la source est le tuner.

### ? Aucun son ne peut être entendu, ou le volume est faible.

- ✓ Les réglages du fader ou de l'équilibre sont réglés complètement d'un côté.
  - ↳ Centrer les réglages du fader et de la balance.
- ✓ Les câbles d'entrée/sortie ou le faisceau de câbles sont connectés incorrectement.
  - ↳ Reconnectez les câbles d'entrée/sortie et/ou le faisceau de câbles correctement. Voir la section sur la <Connexion des câbles sur les prises>.
- ✓ Les valeurs de décalage de volume sont faibles.
  - ↳ Augmentez le décalage du volume en vous référant à la section <Configuration audio> (page 41).

### ? Le son est de mauvaise qualité ou déformé.

- ✓ Un câble de haut-parleur a peut être été pincé par une vis dans la voiture.
  - ↳ Vérifiez la connexion des haut-parleurs.
- ✓ Les enceintes ne sont pas connectées correctement.
  - ↳ Reconnectez les câbles de haut-parleurs de manière que chaque prise de sortie soit connectée à un haut-parleur différent.

### ? La tonalité de touche ne s'entend pas.

- ✓ La sortie de préampli sans fading est en cours d'utilisation.
  - ↳ La tonalité de touche ne peut être émise par le jack de préampli.

## Source tuner

### ? La réception radio est mauvaise.

- ✓ L'antenne de la voiture n'est pas sortie.
  - ↳ Sortez l'antenne complètement.
- ✓ Le câble de commande de l'antenne n'est pas connecté.
  - ↳ Connectez le câble correctement en vous référant à la section <Connexion des câbles sur les prises>.

## En source disque

### ? "AUX EXT" s'affiche sans réaliser le mode de commande de disque extérieur.

- ✓ Un changeur de disque non reconnu est connecté.
  - ☞ Utilisez le changeur de disque mentionné dans la rubrique de <Au sujet des lecteurs de CD/changeurs de disque connectée à cet appareil> (page 36) la section <Précautions de sécurité>.

### ? Le disque spécifié n'est pas reproduit mais un autre est reproduit à sa place.

- ✓ Le disque spécifié est très sale.
  - ☞ Nettoyez le CD.
- ✓ Le disque a été inséré dans une autre fente que celle spécifiée.
  - ☞ Ejectez le magasin et vérifiez le numéro du disque spécifié.
- ✓ Le disque est très rayé.
  - ☞ Essayez un autre disque.

### ? Le CD est éjecté aussitôt après être introduit.

- ✓ Le CD est très sale.
  - ☞ Nettoyez le CD en vous référant à la rubrique Nettoyage de CD de la section <Au sujet des CD> (page 38).

### ? Impossible de retirer le disque.

- ✓ La cause en est que plus de 10 minutes se sont écoulées depuis que le commutateur ACCESSOIRE (ACC) du véhicule a été coupé.
  - ☞ Le disque ne peut être retiré que dans les 10 minutes suivant la mise hors tension du commutateur ACCESSOIRE (ACC).

### ? Le disque ne s'insère pas.

- ✓ Un disque est déjà chargé.
  - ☞ Pressez la touche [▲] et retirez le disque.

### ? La recherche directe ne peut être effectuée.

- ✓ Une autre fonction est activée.
  - ☞ Désactivez la lecture aléatoire ou les autres fonction.

### ? La recherche par piste ne peut pas être effectuée.

- ✓ Pour les premiers disques ou dossiers ou la dernière chanson.
  - ☞ Pour chaque disque ou dossier, la recherche de plage ne peut être effectuée en marche arrière pour la première chanson ou en marche avant pour la dernière chanson.

## En source MP3/WMA

### ? Impossible de lire un fichier MP3/WMA.

- ✓ Le support est rayé ou sale.
  - ☞ Nettoyez le support media en vous référant à la rubrique Nettoyage de CD de la section <Au sujet des CD> (page 38).

### ? Le son saute lors de la lecture de pistes MP3/WMA.

- ✓ Le support est rayé ou sale.
  - ☞ Nettoyez le support media en vous référant à la rubrique Nettoyage de CD de la section <Au sujet des CD> (page 38).
- ✓ L'enregistrement est de mauvaise qualité.
  - ☞ Enregistrez de nouveau le support ou utilisez un nouveau support.

### ? Le temps de piste MP3/WMA n'est pas affiché correctement.

- ✓ ---
  - ☞ Il existe certains temps n'étant pas affichés correctement en accord avec les conditions d'enregistrement MP3/WMA.

## Source radio HD

### ? Aucun son ne peut être entendu, ou le volume est faible.

- ✓ La station d'émission pré réglée ne transmet pas dans le mode établi avec <Réglage du mode de réception> (page 52).
  - ☞ Veuillez régler <Réglage du mode de réception> sur "AUTO".
- ✓ En émission AM numérique, le mode de réception commute trop souvent entre stéréo et monaural.
  - ☞ Les conditions de réception sont mauvaises ou instables. Stéréo est choisi lorsque les conditions de réception sont bonne, et il passe à monaural lorsque les conditions deviennent mauvaises.
- ✓ Le tuner radio HD est connecté à KCA-S210A ou à d'autres unités.
  - ☞ Connecter le tuner radio HD directement à l'unité de contrôle.

### Dans les situations suivantes, contacter le centre SAV le plus proche :

Bien que le changeur de disques soit connecté, la source n'est pas activée et "AUX EXT" s'affiche en mode changeur.

## Les messages ci-dessous indiquent l'état de votre système.

EJECT:	Aucun magasin à disque n'a été inséré dans le changeur. Le magasin à disque n'est pas complètement inséré. ➔ Insérez le magasin à disques correctement. Absence de CD dans l'unité. ➔ Insérer le CD.
NO DISC:	Aucun disque n'a été inséré dans le magasin à disque. ➔ Insérez un disque dans le magasin à disques.
TOC ERR:	Aucun disque n'a été inséré dans le magasin à disque. ➔ Insérez un disque dans le magasin à disques. Le CD est très sale. Le CD est à l'envers. Le CD est très rayé. ➔ Nettoyez le CD et insérez-le correctement.
E-05:	Le CD est à l'envers. ➔ Chargez le CD correctement.
BLANK:	Rien n'a été enregistré sur le MD.
NO TRACK:	Aucune plage n'est enregistrée sur le MD bien qu'il y ait un titre.
E-15:	Le support utilisé ne dispose pas de données enregistrées que l'appareil peut lire. ➔ Utilisez un support comportant des données enregistrées que l'appareil peut lire.
NO PANEL:	La façade de l'unité esclave connectée à cet appareil a été enlevée. ➔ La remplacer.
E-99:	Il y a une anomalie dans le magasin de disque. Ou l'unité fonctionne mal pour une raison quelconque. ➔ Vérifier le magasin de disque. Et appuyer ensuite sur la touche de initialisation de l'unité. Si le code "E-99" ne disparaît pas, consultez la station technique la plus proche.
HOLD:	Le circuit de protection de l'appareil se met en service quand la température à l'intérieur du changeur de disques automatique dépasse 60°C (140°F), arrêtant toutes les opérations. ➔ Refroidir l'appareil en ouvrant les fenêtres ou en mettant en service l'air conditionné. Quand la température descend au dessous de 60°C (140°F), la lecture du disque reprend de nouveau.

LOAD:	Les disques sont été échangés dans le changeur de disque.
READING:	L'appareil lit les données sur le disque.
IN (clignote):	Le lecteur CD ne marche pas correctement. ➔ Réinsérez le CD, si le CD ne peut pas être ejecté ou si l'affichage continue à clignoter même si le CD a été correctement remis en place, veuillez couper le courant et consulter votre centre de service après-vente le plus proche.
NA FILE:	Le format du fichier MP3/WMA qui a été lu n'est pas accepté par l'appareil. ➔ ----
COPY PRO:	Un fichier interdit de copie a été lu. ➔ ----

# Spécifications

---

Les spécifications sont sujettes à changements sans notification.

## Section tuner FM

---

Plage de fréquence (espacement de 200 kHz)  
: 87,9 MHz – 107,9 MHz  
Sensibilité utilisable (S/N = 30dB)  
: 9,3dBf (0,8  $\mu$ V /75  $\Omega$ )  
Sensibilité silencieuse (S/N = 50dB)  
: 15,2dBf (1,6  $\mu$ V /75  $\Omega$ )  
Réponse en fréquence ( $\pm$ 3,0 dB)  
: 30 Hz – 15 kHz  
Taux de Signal/Bruit (MONO)  
: 70 dB  
Sélectivité ( $\pm$ 400 kHz)  
:  $\geq$  80 dB  
Séparation stéréo (1 kHz)  
: 40 dB

## Section tuner AM

---

Plage de fréquence (espacement de 10 kHz)  
: 530 kHz – 1700 kHz  
Sensibilité utilisable (S/N = 20dB)  
: 28 dB $\mu$  (25  $\mu$ V)

## Section Disque Compact

---

Diodes laser  
: GaAlAs  
Filtre numérique (A/N)  
: 8 fois suréchantillonnage  
Convertisseur A/N  
: 1 Bit  
Vitesse de l'axe  
: 500 – 200 rpm (CLV)  
Pleurage et scintillement  
: Non mesurables  
Réponse en fréquence ( $\pm$ 1 dB)  
: 10 Hz – 20 kHz  
Distorsion harmonique totale (1 kHz)  
: 0,01 %  
Taux de Signal/Bruit (1 kHz)  
KDC-MP2028/MP228: 105 dB  
KDC-228: 93 dB  
Gamme dynamique  
: 93 dB  
Séparation de canaux  
: 85 dB  
Décodage MP3  
KDC-MP2028/MP228  
: Compatible avec le format MP3 1/2  
Décodage WMA  
KDC-MP2028/MP228  
: Compatible Windows Media Audio

## Section audio

---

Puissance de sortie maximum  
: 50 W x 4  
Pleine Puissance de Largeur de Bande (avec une DHT inférieure à 1%)  
: 22 W x 4  
Action en tonalité  
Graves : 100 Hz  $\pm$ 10 dB  
Centrale : 1 kHz  $\pm$ 10 dB  
Aiguës : 10 kHz  $\pm$ 10 dB  
Niveau de préamplification/charge (pendant le mode CD)  
: 2000 mV/10 k $\Omega$   
Impédance de sortie préamplificateur  
:  $\leq$ 600  $\Omega$

## Général

---

Tension de fonctionnement (11 – 16V admissible)  
: 14,4 V  
Courant absorbé  
: 10 A  
Taille d'installation (L x H x P)  
: 182 x 53 x 155 mm  
7-3/16 x 2-1/16 x 6-1/10 pouce  
Masse  
: 3,1 lbs (1,40 kg)







# Índice

---

## **Precauciones de Seguridad 68**

---

## **Notas 69**

---

## **Acerca de los CDs 70**

---

## **Acerca de MP3 y WMA 71**

---

## **Características generales 72**

---

- Alimentación
- Selección de la fuente
- Volumen
- Atenuador
- System Q
- Control de audio
- Configuración de audio
- Ajuste de altavoz
- Cambio de Visualización
- Control del atenuador de iluminación
- Placa frontal antirrobo
- Silenciamiento de TEL

## **Características del sintonizador 76**

---

- Sintonización
- Modo de Sintonización
- Memoria de presintonización de emisoras
- Entrada de Memoria Automática
- Sintonización preajustada

## **Funciones de control de CD/ archivo de audio/disco externo 78**

---

- Reproducción de CD y archivo de audio
- Reproducción de un Disco Externo
- Avance rápido y rebobinado
- Búsqueda de Pista/Archivo
- Búsqueda de Disco/Búsqueda de Carpeta
- Búsqueda de Pista/Archivo Directa
- Búsqueda de Disco Directa
- Repetición de Pista/Archivo/Disco/Carpeta
- Reproducción con Exploración
- Reproducción aleatoria
- Reproducción Aleatoria de Magazine
- Selección de carpetas
- Despliegue de Texto/Título

## **Funciones de control de radio HD 81**

---

- Sintonización

## **Acerca del Menú 82**

---

- Sistema de Menús
- Código de Seguridad
- Tono de Sensor de Contacto
- Ajuste manual del reloj
- DSI (Disabled System Indicator)
- CRSC (Clean Reception System Circuit)
- Ajuste del modo de recepción
- Visualización de Identificación (ID) SIRIUS (ESN)
- Selección de pantalla de entrada auxiliar
- Despliegue de Texto
- Ajuste de la lectura del CD
- Ajuste del modo de demostración

## **Operaciones básicas del control remoto 86**

---

## **Accesorios/ Procedimiento de instalación 88**

---

## **Conexión de cables a los terminales 89**

---

## **Instalación 90**

---

## **Desmontaje de la unidad 92**

---

## **Guía Sobre Localización De Averías 93**

---

## **Especificaciones 96**

---

## Precauciones de Seguridad

### ▲ADVERTENCIA

#### Para evitar el riesgo de lesiones y/o fuego, observe las siguientes precauciones:

- Para evitar cortocircuitos, nunca coloque ni deje objetos metálicos (por ejemplo, monedas o herramientas metálicas) dentro de la unidad.

### ▲PRECAUCIÓN

#### Para evitar daños en la unidad, tome las siguientes precauciones:

- Asegúrese de utilizar para la unidad una fuente de alimentación de 12V CC con masa negativa.
- No instale la unidad en un sitio expuesto a la luz directa del sol, o excesivamente húmedo o caluroso. Asimismo evite los lugares muy polvorientos o sujetos a salpicaduras de agua.
- No deje la placa frontal desmontada o el estuche de la placa frontal en lugares expuestos a la luz directa del sol, o excesivamente húmedos o calurosos. Asimismo evite los lugares muy polvorientos o sujetos a salpicaduras de agua.
- Para evitar el deterioro, no toque con sus dedos los terminales de la unidad o de la placa frontal.
- Evite aplicar golpes fuertes a la placa frontal, dado que se trata de un componente de precisión.
- Cuando tenga que reemplazar un fusible, utilice únicamente uno del régimen prescrito. El uso de un fusible de régimen incorrecto podría ocasionar un funcionamiento defectuoso de la unidad.
- Durante la instalación, no utilice otros tornillos que no sean los suministrados. El uso de tornillos diferentes podría causar daños en la unidad principal.

#### No cargue discos compactos de 8 cm (3 pulg.) en la ranura del CD

Si intenta cargar en la unidad un CD de 8 cm con su adaptador, éste podría separarse del CD y dañar la unidad.

#### Acerca de los reproductores de CD/ cambiadores de discos conectados a esta unidad

Pueden conectarse a esta unidad los cambiadores de discos/ reproductores de CD KENWOOD comercializados en 1998 o posterior. Remítase al catálogo o consulte al distribuidor Kenwood respecto de los modelos de cambiadores de discos/ reproductores de CD que pueden conectarse.

Observe que cualquier cambiador de discos/ reproductor de CD comercializado en 1997 o anterior y los cambiadores de discos de otros fabricantes no pueden conectarse a esta unidad. Una conexión de productos sin soporte puede ocasionar daños.

Ajuste del interruptor O-N a la posición "N" para cambiadores de disco/r eproductores de CD KENWOOD que corresponda.

Las funciones que pueden utilizarse y la información que puede visualizarse diferirá según sean los modelos que se conecten.



- Una conexión incorrecta podrá producir daños tanto en la unidad como en el cambiador de CD.

#### Conexión LX-bus

El LX AMP y la unidad de sensor no se pueden conectar simultáneamente.

Deberá conectarlos uno a la vez.

#### Empañamiento de la lente

Inmediatamente después de encender el calefactor del automóvil en épocas de frío, se podría formar condensación o vaho sobre la lente de la reproductora de CD. Este empañamiento de la lente podría hacer imposible la reproducción de los discos compactos. En tal caso, retire el disco y espere hasta que se evapore la condensación. Si la unidad no opera de la manera normal después de un tiempo, consulte con su distribuidor Kenwood.

## Notas

- Si tiene problemas durante la instalación, consulte con su distribuidor KENWOOD.
- Si la unidad no opera correctamente, pulse el botón RESET. La unidad se reposiciona a los ajustes de fábrica al pulsar el botón RESET.
- Pulse el botón de reposición cuando el cambiador automático de CD no funciona correctamente al accionar sus mandos por primera vez. Se restablecerán las condiciones de operación originales.

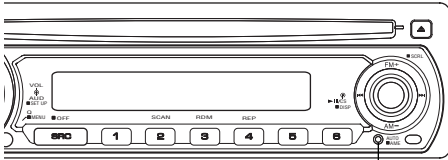

Botón de reposición

- Se recomienda utilizar el <Código de Seguridad> (página 83) para evitar robos.
- Los caracteres que se pueden visualizar con esta unidad son A-Z 0-9 @ " ' ` % & \* + - = , . / \ < > [ ] ( ) ; : ^ - { } | ~ .
- Las ilustraciones de la Pantalla y el panel que aparecen en este manual son ejemplos utilizados para explicar mejor cómo se utilizan los mandos. Por lo tanto, las ilustraciones de la pantalla que aparecen pueden ser distintas a las que aparecen realmente en la pantalla del equipo, y algunas de las ilustraciones de la pantalla puede que representen algo imposible durante el funcionamiento actual.

### Limpeza de la unidad

Si la placa frontal de esta unidad está manchada, límpiela con un paño seco tal como un paño de silicona. Si la placa frontal está muy sucia, límpiela con un paño humedecido en jabón neutro, y luego aclárela.



- Si se aplica algún spray para limpiar directamente a la unidad puede que afecte a sus partes mecánicas. Si se limpia la placa frontal con un paño duro o utilizando líquido volátil tal como disolvente o alcohol puede que se raye la superficie o que se borren algunos caracteres.

### Limpeza de los terminales de la placa frontal

Si se ensucian los terminales de la unidad o de la placa frontal, límpielos con un paño suave y seco.

### Antes de utilizar esta unidad por primera vez

Esta unidad se ajusta inicialmente al modo de demostración.

Cuando utilice esta unidad por primera vez, cancele el <Ajuste del modo de demostración> (página 85).

### Acerca del sintonizador de radio por satélite SIRIUS

Remítase al manual de instrucciones del sintonizador de radio por satélite SIRIUS KTC-SR901/SR902/SR903 (accesorio opcional) cuando esté conectado, respecto del método de funcionamiento

- Remítase a las secciones de los modelos A respecto del funcionamiento.

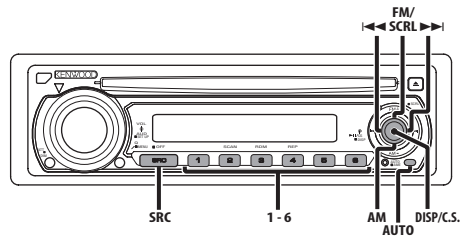

### Acerca del control de sintonizador DAB

Remítase al grupo [A] en el manual de instrucciones del sintonizador DAB KTC-9090DAB (accesorio opcional) para obtener información acerca del método de control de la función del sintonizador DAB.

Sin embargo, los siguientes métodos de control de la función para esta unidad pueden diferir de lo especificado en el manual de instrucciones; por tal motivo, consulte la instrucción complementaria siguiente.

#### <Introducción de Memoria de Conjunto Automática>

1. Seleccione la banda preajustada para la función Auto Ensemble Memory Entry.
2. Pulse el botón [AME] durante al menos 2 segundos.  
Abra Auto Ensemble Memory Entry.  
Después de terminar de guardar la información en la memoria, el número de botones preajustados y la etiqueta general se visualizarán.

#### <Búsqueda por tipo de programa e idioma> e <Idiomas para visualizar el PTY>

Durante el funcionamiento pulse el botón [DISP], y luego el botón [AUTO].

# Acerca de los CDs

## Manipulación de CDs

- No toque la superficie de grabación del CD.



- CD-R y CD-RW son más fáciles de dañar que un CD de música normal. Utilice un CD-R o un CD-RW después de leer los ítems de precaución en el paquete etc.
- No pegue cinta etc. sobre el CD. Tampoco, no utilice un CD con cinta pegada sobre el.

## Cuando utilice un CD nuevo

Si el agujero central del CD o el margen exterior tiene rebaba, utilícelo después de haberla quitado con un bolígrafo.

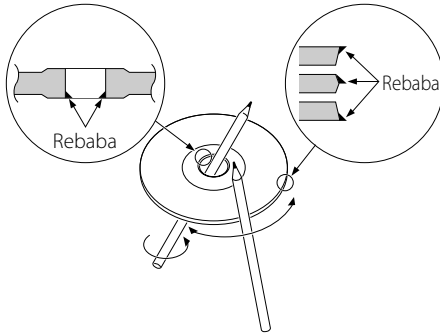

## Accesorios de CD

No utilice accesorios de tipo disco.

## Limpieza de CD

Limpie desde el centro del disco hacia el exterior.

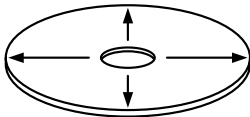

## Extracción de CDs

Al extraer los CDs de esta unidad tire de ellos hacia afuera en forma horizontal.

## CDs que no se pueden utilizar

- No se pueden utilizar CDs que no sean redondos.



- No se pueden utilizar CDs coloreados en la superficie de grabación o que estén sucios.
- Esta unidad sólo puede reproducir los CD con



Puede que no reproduzca correctamente los discos que no tienen la marca.

- No se puede reproducir un CD-R o CD-RW que no ha sido finalizado. (Para el proceso de finalización remítase a su software escrito CD-R/CD-RW, y a su manual de instrucciones de grabador de CD-R/CD-RW.

## Almacenamiento de CD

- No los coloque expuestos a la luz solar directa (Sobre el asiento o el tablero de instrumentos etc.) ni donde la temperatura sea alta.
- Guarde los CDs en sus cajas.

# Acerca de MP3 y WMA

Los archivos MP3/WMA que pueden reproducirse (en adelante denominado archivo de audio) y el formato de los medios tienen la siguiente limitación. El archivo de audio, que se encuentra al margen de la especificación, puede que no se reproduzca normalmente, o los nombres de archivos y carpetas puede que no se visualicen correctamente.

## Archivo de audio que pueden reproducirse

- MP3, WMA: KDC-MP2028/KDC-MP228



- Añada la extensión correcta al archivo de audio (MP3: ".MP3", WMA: ".WMA")
- No añada extensiones a otros archivos que no sean el archivo de audio. De lo contrario, el archivo, que no es el archivo de audio, se reproducirá y emitirá un gran ruido, con lo que el altavoz puede dañarse.
- Los archivos con protección anticopia no pueden reproducirse.

## Archivo reproducible MP3

- Archivo MPEG 1/2 Audio Capa 3
- Velocidad de transferencia de bits: 8-320 kbps
- Frecuencia de muestreo  
: 8/ 11,025/ 12/ 16/ 22,05/ 24/ 32/ 44,1/ 48 kHz

## Archivo reproducible WMA

- Archivo que cumple con Windows Media Audio (excepto para el archivo de Windows Media Player 9 o posterior que aplique las nuevas funciones)
- Velocidad de transferencia de bits: 48-192 kbps
- Frecuencia de muestreo: 32/ 44,1/ 48 kHz

## Medios que pueden reproducirse

- CD-ROM, CD-R, CD-RW (no pueden utilizarse CD-RW con formato rápido)



- Cuando se graba en el medio hasta la capacidad máxima en una vez, el software de escritura se ajusta a "Disc at once".

## Formato de discos que pueden reproducirse

- ISO 9660 Nivel 1/2
- Joliet
- Romeo
- Nombre largo de archivo.

## Número máximo de caracteres para esta unidad

Nombre de archivo/carpeta  
: 64 (Joliet: 32) caracteres

Etiqueta ID3/Propiedad de contenidos (WMA)  
: 30 caracteres



- El nombre de archivo/carpeta es la cantidad de caracteres, incluidas las extensiones
- La etiqueta ID3 sólo puede mostrar la etiqueta de Ver1.X.

## Limitación de la estructura del archivo y de la carpeta

- Cantidad máxima de niveles de directorios: 8
- Cantidad máxima de carpetas: 50
- Cantidad máxima de ficheros por carpeta: 255
- Cantidad máxima de ficheros y carpetas: 512

## Orden de reproducción del archivo de audio

El archivo de audio se reproduce en el orden establecido por el software de escritura. Puede configurar el orden de reproducción escribiendo los números de la secuencia de reproducción, como por ejemplo "01" a "99" al principio del nombre del archivo.

### Ejemplo

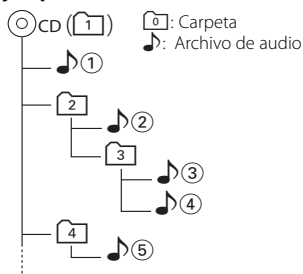

- Orden de reproducción después de reproducir ♪①  
♪② → ♪③ → ♪④ → ♪⑤...
- Búsqueda hacia delante de archivo durante la reproducción ♪③ (Mueva el mando de control a [▶▶])  
♪④
- Búsqueda hacia delante de carpeta durante la reproducción ♪② (Mueva el mando de control a [FM])  
: [3] → [4]...
- Cuando se ajusta a directorio [4], salta a la carpeta anterior al mismo nivel mediante selección de carpeta (Mueva el mando de control a [◀◀])  
: [2]
- Cuando se ajusta a directorio [3], sube de nivel mediante la selección de carpeta (Mueva el mando de control a [AM])  
: [2]

# Características generales

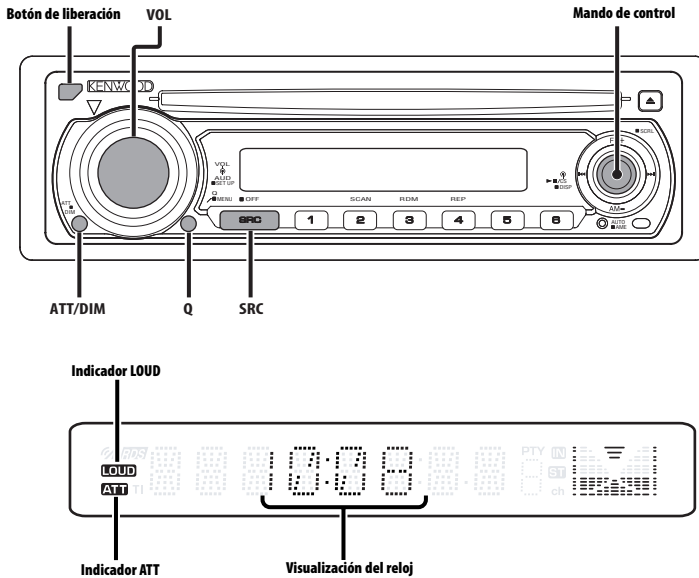

## Alimentación

### Encendido de la alimentación

Pulse el botón [SRC].

### Apagado de la alimentación

Pulse el botón [SRC] durante más de 1 segundo.

## Selección de la fuente

Pulse el botón [SRC].

Fuente requerida	Visualización
Sintonizador SIRIUS (accesorio opcional)	"SIRIUS"
Sintonizador o Radio HD (accesorio opcional)	"TUNER" o "HD RADIO"
CD	"CD"
Disco externo (accesorio opcional)	"CD CH"
Entrada auxiliar (accesorio opcional)	"AUX EXT"
En espera (sólo modo de iluminación)	"STANDBY"

## Volumen

### Para aumentar el nivel de volumen

Gire el mando [VOL] en el sentido de las agujas del reloj.

### Para disminuir el nivel de volumen

Gire el mando [VOL] en sentido contrario a las agujas del reloj.

## Atenuador

Para bajar el volumen rápidamente.

### Pulse el botón [ATT].

Cada vez que se pulsa el botón, el atenuador se activa y se desactiva.

Cuando está activado, el indicador "ATT" parpadea.



## System Q

Es posible recuperar el mejor ajuste de sonido predefinido para los diferentes tipos de música.

### 1 Seleccione la fuente que desea ajustar

Pulse el botón [SRC].

### 2 Seleccione el tipo de Sonido

Pulse el botón [Q].

Cada vez que pulse el botón, el ajuste del sonido cambiará.

Ajuste del sonido	Visualización
Natural	"NATURAL"
Rock	"ROCK"
Pops	"POPS"
Ligera	"EASY"
Top 40	"TOP40"
Jazz	"JAZZ"



- Cuando se cambia el ajuste de System Q, los Graves, Medios y Agudos ajustados en control de audio reemplazan a los valores de System Q.
- "USER": Los valores se ajustan en <Control de audio> (página 73).
- Cada ajuste de valor se cambia con <Ajuste de altavoz> (página 74).  
Primero deberá seleccionar el tipo de altavoz con el ajuste de Altavoz.

## Control de audio

### 1 Seleccione la fuente para el ajuste

Pulse el botón [SRC].

### 2 Acceda al modo de Control de Audio

Pulse el mando [VOL].

### 3 Seleccione el elemento de Audio para el ajuste

Pulse el mando [VOL].

Cada que vez que pulse el mando, los ítems que pueden ajustarse cambiarán tal como se indica a continuación.

### 4 Ajuste el elemento de Audio

Gire el mando [VOL].

Ítem de ajuste	Visualización	Margen
Nivel de graves	"BAS L"	-8 — +8
Nivel de medios	"MID L"	-8 — +8
Nivel de agudos	"TRE L"	-8 — +8
Balance	"BAL"	Izquierda 15 — Derecha 15
Fader	"FAD"	Posterior 15 — Frontal 15

### 5 Salga del modo de Control de Audio

Pulse cualquier botón.

Pulse un botón que no sea ni el mando [VOL] ni el botón [ATT].

## Configuración de audio

Ajuste del sistema de sonido, como la compensación de volumen y el loudness.

### 1 Seleccione la fuente para el ajuste

Pulse el botón [SRC].

### 2 Acceda al modo de configuración de audio

Pulse el mando [VOL] durante al menos 1 segundo.

### 3 Seleccione el ítem de configuración de audio para ajustarlo

Pulse el mando [VOL].

Cada que vez que pulse el mando, los ítems que pueden ajustarse cambiarán tal como se indica a continuación.

### 4 Ajuste el ítem de configuración de audio

Gire el mando [VOL].

Ítem de ajuste	Visualización	Margen
Compensación de volumen	"V-OFF"	-8 — ±0
Sonoridad	"LOUD"	ACTIVADO/DESACTIVADO



- Compensación del volumen:  
El volumen de cada fuente puede ajustarse independientemente del volumen básico.
- Sonoridad: Compensación de los registros graves y agudos a bajo volumen.  
Cuando está activado, el indicador "LOUD" se ACTIVA.

### 5 Salga el modo de configuración de audio

Pulse el mando [VOL] durante al menos 1 segundo.

# Características generales

## Ajuste de altavoz

Realice el ajuste exacto para que el valor de System Q sea óptimo al ajustar el tipo de altavoz.

### 1 Acceso al modo de espera

Pulse el botón [SRC].

Seleccione la visualización "STANDBY".

### 2 Acceda al modo de Ajuste de Altavoz

Pulse el mando [VOL].

### 3 Seleccione el tipo de Altavoz

Gire el mando [VOL].

Cada vez que gire el mando, la configuración cambiará como se indica a continuación.

Tipo de altavoz	Visualización
DESACTIVAR	"SP OFF"
Para altavoz de 5 y 4 pulgadas	"SP 5/4"
Para altavoz de 6x9 y 6 pulgadas	"SP 6x9/6"
Para altavoz OEM	"SP OEM"

### 4 Salga del modo de Ajuste de Altavoz

Pulse el mando [VOL].

## Cambio de Visualización

Cambio de la información visualizada.

### 1 Introduzca el modo de cambio de visualización

Pulse el mando de control durante al menos 1 segundo.

Se visualiza "DISP SEL".

### 2 Seleccione el ítem de visualización

Mueva el mando de control a [◀◀] o [▶▶].

#### En fuente Sintonizador

Información	Visualización
Frecuencia	"FREQ"
Reloj	"CLOCK"

#### En fuente de CD y disco Externo

Información	Visualización
Título del disco (En fuente de disco externa o fuente de CD interna KDC-MP2028/MP228)	"D-TITLE"
Título de la pista (En fuente de disco externa o fuente de CD interna KDC-MP2028/MP228)	"T-TITLE"
Número de Pista y Tiempo de Reproducción	"P-TIME"
Reloj	"CLOCK"

#### En la fuente de archivo de audio (KDC-MP2028/MP228)

Información	Visualización
Título de canción y Nombre de artista	"TITLE"
Nombre de álbum (sólo MP3) y Nombre de artista	"ALBUM"
Nombre de carpeta	"FOLDER"
Nombre de archivo	"FILE"
Número de Pista y Tiempo de Reproducción	"P-TIME"
Reloj	"CLOCK"

#### En fuente de radio HD

Información	Visualización
Nombre de emisora	"ST NAME"
Título de canción	"TITLE"
Frecuencia	"FREQ"
Reloj	"CLOCK"

#### En fuente de entrada auxiliar

Información	Visualización
Entrada auxiliar name	"SRC NAME"
Reloj	"CLOCK"

### 3 Salga del modo de cambio de visualización

Pulse el mando de control.



- Si se selecciona el título de disco, título de pista, título de la canción y nombre del artista, o nombre del álbum y nombre del artista cuando se reproduce un disco que no tiene un título de disco, títulos de pista, títulos de canciones, nombres de álbumes o nombres de artistas, el número de pista y el tiempo de reproducción serán visualizados.

## Control del atenuador de iluminación

Es posible atenuar la visualización de la unidad.

Pulse el botón [DIM] durante más de 1 segundo.

Cada vez que se pulse este botón durante 1 segundo, el control del atenuador de iluminación se activará o desactivará.

## Placa frontal antirrobo

La placa frontal de la unidad puede extraerla y llevarla con usted para impedir robos.

### Extracción de la placa frontal

**Pulse el botón de liberación.**

La placa frontal queda desbloqueada permitiendo su extracción.



- La placa frontal es una pieza de precisión y puede resultar dañada por golpes o sacudidas. Por tal motivo, guarde la placa frontal en su estuche especial cuando esté fuera del vehículo.
- No exponga la placa frontal o su estuche a la luz solar directa ni al calor o humedad excesivos. Además deberá evitar sitios con mucho polvo o la posibilidad de que se derrame agua sobre ella.

### Colocación de la placa frontal después de haberla extraído

**1 Alinee las proyecciones de la unidad con las ranuras en la placa frontal.**

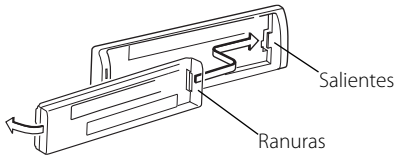

**2 Deslice la placa frontal hasta que sienta que hace clic.**

La placa frontal queda bloqueada en su sitio, permitiendo utilizar la unidad.

## Silenciamiento de TEL

El sistema de audio se silencia automáticamente al entrar una llamada telefónica.

### Cuando se recibe una llamada

Se visualiza "CALL".

El sistema de audio queda en pausa.

### Audición del audio durante una llamada

**Pulse el botón [SRC].**

La visualización "CALL" desaparece y el sistema de audio vuelve a ACTIVARSE.

### Cuando termina la llamada

**Cuelgue el teléfono.**

La visualización "CALL" desaparece y el sistema de audio vuelve a ACTIVARSE.

# Características del sintonizador

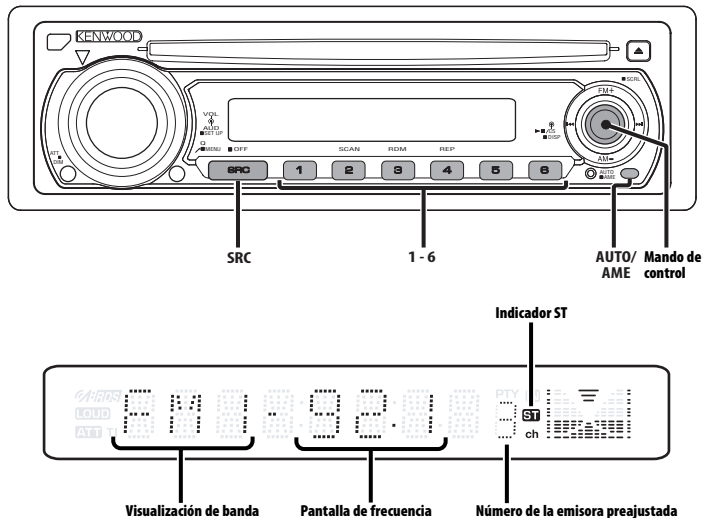

## Sintonización

Selección de la emisora.

### 1 Seleccione la fuente de sintonizador

Pulse el botón [SRC].

Seleccione la visualización "TUNER".

### 2 Seleccione la banda

Mueva el mando de control a [FM] o [AM].

Cada vez que se coloca el mando en [FM], la banda de recepción cambiará entre FM1, FM2 y FM3.

### 3 Sintonice la banda hacia arriba o hacia abajo

Mueva el mando de control a [◀◀] o [▶▶].



- Durante la recepción de emisoras en estéreo, el indicador "ST" se activa.

## Modo de Sintonización

Elija el modo de sintonización.

**Pulse el botón [AUTO].**

Cada vez que se pulse el botón, el modo de Sintonización cambiará como se indica a continuación.

Modo de Sintonización	Visualización	Funcionamiento
Búsqueda automática	"AUTO 1"	Búsqueda automática de una emisora.
Búsqueda de emisora predefinida	"AUTO 2"	Búsqueda de emisoras por orden en la memoria de preajuste.
Manual	"MANUAL"	Control de sintonización manual normal.

---

## Memoria de presintonización de emisoras

---

Almacenamiento de la emisora en la memoria.

### 1 Seleccione la banda

Mueva el mando de control a [FM] o [AM].

### 2 Seleccione la frecuencia para guardarla en la memoria

Mueva el mando de control a [◀◀] o [▶▶].

### 3 Guarde la frecuencia en la memoria

Pulse el botón [1] — [6] deseado durante al menos 2 segundos.

La visualización del número predefinido parpadea 1 vez.

En cada banda, se puede guardar 1 emisora en la memoria de cada botón [1] — [6].

## Entrada de Memoria Automática

---

Almacenamiento automático de emisoras con buena recepción en la memoria.

### 1 Seleccione la banda de la Entrada de Memoria Automática

Mueva el mando de control a [FM] o [AM].

### 2 Abra la Entrada de Memoria Automática

Pulse el botón [AME] durante más de 2 segundos.

Cuando se guardan en memoria 6 emisoras que pueden recibirse, la Entrada de Memoria Automática se cierra.

## Sintonización preajustada

---

Recuperación de las emisoras de la memoria

### 1 Seleccione la banda

Mueva el mando de control a [FM] o [AM].

### 2 Recupere la emisora

Pulse el botón [1] — [6] deseado.

## Funciones de control de CD/archivo de audio/disco externo

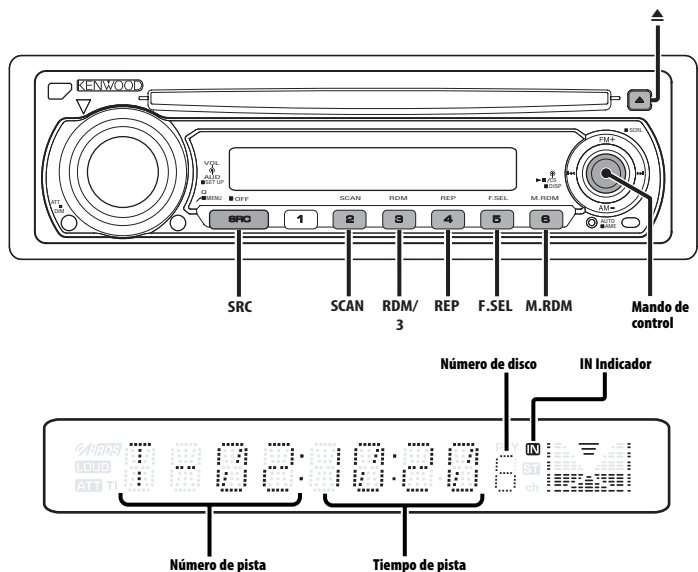

### Reproducción de CD y archivo de audio

#### Cuando hay un CD insertado

Pulse el botón [SRC].

Seleccione la visualización "CD".



- Cuando haya un CD insertado, el indicador "IN" se activa.

#### Pausa y Reproducción

Pulse el mando de control.

Cada vez que se pulsa el mando, el modo cambia entre pausa y reproducción.

#### Expulse el CD

Pulse el botón [▲].



- Remítase a <Archivo de audio que pueden reproducirse> (página 71) del archivo de audio por modelos que pueden reproducirse.

### Reproducción de un Disco Externo

Reproducción de discos colocados en el accesorio opcional de reproductor de discos conectado a esta unidad.

Pulse el botón [SRC].

Seleccione la visualización del reproductor de discos deseado.

Ejemplos de visualizaciones:

Visualización	Reproductor de Discos
"CD CH"	Cambiador de CD
"MD CH"	Cambiador de MD

#### Pausa y Reproducción

Pulse el mando de control.

Cada vez que se pulsa el mando, el modo cambia entre pausa y reproducción.



- El disco 10 se visualiza como "0".
- Las funciones que pueden utilizarse y la información que se puede visualizar, pueden ser diferentes dependiendo del reproductor de discos externo conectado.

## Avance rápido y rebobinado

### Avance rápido

Mantenga pulsada la parte [▶▶] del mando de control.

Libere el botón en el punto en el que desea reanudar la reproducción.

### Inversión

Mantenga pulsada la parte [◀◀] del mando de control.

Libere el botón en el punto en el que desea reanudar la reproducción.



- El sonido no se emite mientras se reproduce el archivo de audio.

## Búsqueda de Pista/Archivo

Búsqueda de una canción del disco o de la carpeta de archivos de audio.

Mueva el mando de control a [◀◀] o [▶▶].

*Función de cambiador de discos/ Archivo de audio*

## Búsqueda de Disco/Búsqueda de Carpeta

Selección del grupo de disco en el cambiador de discos o de la carpeta grabada en los medios de archivo de audio.

Mueva el mando de control a [AM] o [FM].

*Función de mando a distancia*

## Búsqueda de Pista/Archivo Directa

Búsqueda de Pista/Archivo mediante la introducción del número de pista/archivo.

### 1 Introduzca el número de pista/archivo

Pulse los botones numérico en el mando a distancia.

### 2 Realice la Búsqueda de Pista/Archivo

Pulse el botón [◀◀] o [▶▶].

### Cancelación de la Búsqueda de Pista/Archivo Directa

Pulse el botón [▶II].

*Función de cambiadores de discos con mando a distancia*

## Búsqueda de Disco Directa

Búsqueda de Disco mediante la introducción del número de pista.

### 1 Introduzca el número de disco

Pulse los botones numérico en el mando a distancia.

### 2 Realice la Búsqueda de Disco

Pulse el botón [FM+] o [AM-].

### Cancelación de la Búsqueda de Disco Directa

Pulse el botón [▶II].



- Introduzca "0" para seleccionar el disco 10.

## Repetición de Pista/Archivo/Disco/ Carpeta

Repetición de la reproducción de la canción, disco en el cambiador de discos o carpeta de archivo de audio que esté escuchando.

Pulse el botón [REP].

Cada vez que se pulse el botón, la Repetición de Reproducción cambiará como se indica a continuación.

### En un CD y fuente de disco Externa

Repetición de reproducción	Visualización
Repetición de pista	"TRAC REP"
Repetición de Disco (En cambiador de discos)	"DISC REP"
DESACTIVADO	"REP OFF"

### En la fuente de archivo de audio

Repetición de reproducción	Visualización
Repetición de archivo	"FILE REP"
Repetición de carpeta	"FOLD REP"
DESACTIVADO	"REP OFF"

## Reproducción con Exploración

Reproducción de la primera parte de cada canción del disco que esté escuchando y búsqueda de la canción que desee escuchar.

### 1 Inicie la Reproducción con Exploración

Pulse el botón [SCAN].

Se visualiza "TRAC SCN" (CD), "FILE SCN" (archivo de audio).

### 2 Libere cuando se reproduzca la canción que desee escuchar

Pulse el botón [SCAN].

## Reproducción aleatoria

Reproducción de todas las canciones del disco en orden aleatorio.

Pulse el botón [RDM].

Cada vez que se pulsa el botón, la reproducción aleatoria se activa o desactiva.

Cuando está activada se visualiza "DISC RDM" (CD), "FOLD RDM" (archivo de audio).



- Cuando se mueve el mando de control a [▶▶], se inicia la siguiente canción seleccionada.

Función de cambiador de discos

## Reproducción Aleatoria de Magazine

Reproduzca las canciones de todos los discos del cambiador de discos en orden aleatorio.

Pulse el botón [M.RDM].

Cada vez que se pulsa el botón, el modo de reproducción aleatoria de Magazine se activa y desactiva.

Cuando está activada se visualiza "MGZN RDM".



- Cuando se mueve el mando de control a [▶▶], se inicia la siguiente canción seleccionada.

Función del KDC-MP2028/KDC-MP228  
Función de archivo de audio

## Selección de carpetas

Selección rápida de la carpeta que desee escuchar.

### 1 Acceso al modo de selección de carpetas

Pulse el botón [F.SEL].

Se visualiza "F-SELECT".

Durante el modo de Selección, se visualizará la información de carpeta tal como se indica a continuación.

Visualización del nombre de la carpeta

Muestra el nombre de la carpeta actual.



### 2 Seleccione el nivel de carpeta

Mueva el mando de control a [FM] o [AM].

Utilice la parte [FM] del mando de control para bajar 1 nivel, y la parte [AM] del mando de control para subir 1 nivel.

**Selección de una carpeta del mismo nivel**

Mueva el mando de control a [◀◀] o [▶▶].

Utilice la parte [◀◀] del mando de control para ir a la carpeta anterior, y la parte [▶▶] del mando de control para ir a la carpeta siguiente.

**Retorno al nivel superior**

Pulse el botón [3].

### 3 Decida la carpeta que desee que se reproduzca

Pulse el mando de control.

El modo de selección de carpeta se libera y el MP3/WMA de la carpeta visualizada es reproducido.

**Cancelación del modo de selección de carpeta**

Pulse el botón [F.SEL].

## Despliegue de Texto/Título

Recorrido por el texto del CD, texto del archivo de audio o del título de un MD.

Mantenga pulsado [FM] del mando de control durante al menos 1 segundo.



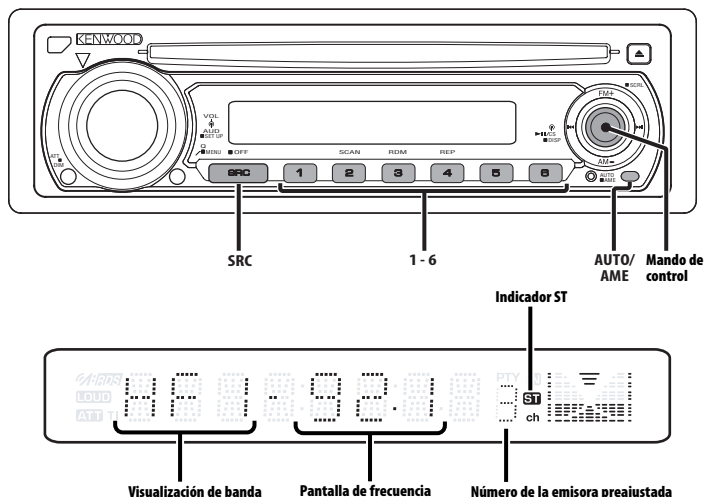

## Sintonización

Selección de la emisora.

### 1 Seleccione la fuente de radio HD

Pulse el botón [SRC].

Seleccione la visualización "HD RADIO".

### 2 Seleccione una banda de HF

Mueva el mando de control a [FM].

Cada vez que se coloca el mando en [FM], la banda de recepción cambiará entre HF1, HF2 y HF3.

### Seleccione una banda de HA

Mueva el mando de control a [AM].

### 3 Sintonice la banda hacia arriba o hacia abajo

Mueva el mando de control a [◀◀] o [▶▶].



- Cuando conecte una radio HD, las funciones de sintonizador de la unidad se desactivarán y cambiarán a las funciones de sintonizador de radio HD. Se modificará una parte de los métodos de ajuste, incluyendo el modo de sintonización.

- Con el sintonizador de radio HD, puede utilizar las funciones similares a <Modo de Sintonización>, <Memoria de presintonización de emisoras>, <Entrada de Memoria Automática> y <Sintonización preajustada> de las funciones de sintonizador. Rémitase a las funciones de sintonizador si desea saber cómo utilizar las funciones.

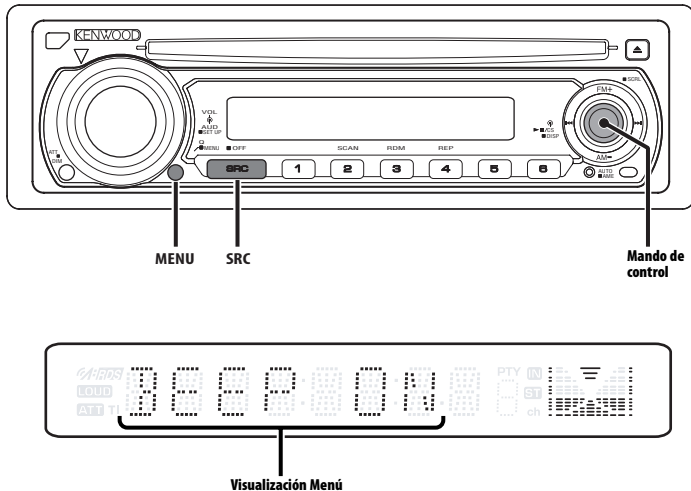

## Sistema de Menús

Ajuste de la función de sonido bip, etc. durante el funcionamiento.

Aquí se explica el método de funcionamiento básico del sistema de Menús. La referencia a los elemento de menú y el contenido de sus ajustes se encuentra a continuación de esta explicación de funcionamiento.

### 1 Acceda al modo de Menús

**Pulse el botón [MENU] durante más de 1 segundo.**

Se visualiza "MENU".

### 2 Seleccione el elemento de menú

**Mueva el mando de control a [FM] o [AM].**

Ejemplo: Cuando desee ajustar el sonido de bip, seleccione la visualización "BEEP".

### 3 Ajuste el elemento de menú.

**Mueva el mando de control a [◀◀] o [▶▶].**

Ejemplo: Si selecciona "BEEP", cada vez que mueva el mando, el ajuste cambiará entre "BEEP ON" y "BEEP OFF". Seleccione 1 de estas dos configuraciones.

Puede continuar volviendo al paso 2 y ajustando otras opciones.

### 4 Salga del modo de Menús

**Pulse el botón [MENU].**



- Cuando se visualizan otras opciones, aplicables al método de funcionamiento básico mencionado, se introduce la tabla de contenidos de sus ajustes. (Normalmente, el ajuste situado en la parte superior de la tabla es el ajuste original) Además, la explicación de los elemento que no son aplicables (<Ajuste manual del reloj> etc.) se introducen paso a paso.

En modo de espera

## Código de Seguridad

Debido a que es necesaria la autorización del Código de Seguridad cuando se extrae del vehículo, la personalización de esta unidad por medio del Código de Seguridad resulta útil en la prevención de robos.



- Cuando se activa la función de Código de Seguridad, el código no puede cambiarse y la función no puede liberarse.

Observe que el Código de Seguridad puede ajustarse con un número de 4 cifras de su elección.

### 1 Acceso al modo de espera

Pulse el botón [SRC].

Seleccione la visualización "STANDBY".

### 2 Acceda al modo de menú

Pulse el botón [MENU] durante más de 1 segundo.

Cuando se visualice "MENU", se visualizará "SECURITY".

### 3 Acceda al modo de Código de Seguridad

Pulse el mando de control durante al menos 2 segundos.

Cuando se visualice "ENTER", se visualizará "CODE".

### 4 Seleccione las cifras que desea introducir

Mueva el mando de control a [◀◀] o [▶▶].

### 5 Seleccione los números del Código de Seguridad

Mueva el mando de control a [FM] o [AM].

### 6 Repita los pasos 4 y 5 y complete el Código de Seguridad.

### 7 Confirme el Código de Seguridad

Pulse el mando de control durante al menos 3 segundos.

Cuando se visualice "RE-ENTER", se visualizará "CODE".

### 8 Realice la operación de los pasos 4 a 7 y vuelva a introducir el código de seguridad.

Se visualiza "APPROVED".

La función de Código de Seguridad se activa.



- Cuando se ha introducido un Código equivocado en los pasos 4 a 6, repita el procedimiento a partir del paso 4.

## Pulse el botón Reset y cuando sea desconectado de la alimentación por batería

1 ACTIVE el encendido.

2 Realice la operación de los pasos 4 a 7 e introduzca el código de seguridad.

Se visualiza "APPROVED".

La unidad ya puede utilizarse.

En modo de espera

## Tono de Sensor de Contacto

ACTIVACIÓN/DESACTIVACIÓN del sonido de comprobación de funcionamiento (sonido bip).

Visualización	Preajuste
"BEEP ON"	Se escucha un beep.
"BEEP OFF"	Beep cancelado.

En modo de espera

## Ajuste manual del reloj

### 1 Seleccione el modo de Ajuste de Reloj

Mueva el mando de control a [FM] o [AM].

Seleccione la visualización "CLK ADJ".

### 2 Acceda al modo de Ajuste del Reloj

Pulse el mando de control durante al menos 2 segundos.

La indicación horaria parpadea.

### 3 Ajuste las horas

Mueva el mando de control a [FM] o [AM].

#### Ajuste los minutos

Mueva el mando de control a [◀◀] o [▶▶].

### 4 Salga del modo de ajuste del Reloj

Pulse el mando de control.

En modo de espera

## DSI (Disabled System Indicator)

Después de retirar la placa frontal de la unidad, parpadea un indicador rojo como advertencia para potenciales ladrones.

Visualización	Preajuste
"DSI ON"	El LED parpadea.
"DSI OFF"	LED desactivado.

Recepción en FM

## CRSC (Clean Reception System Circuit)

Cambie temporalmente la recepción de estéreo a mono para reducir el ruido de paso múltiple al oír la emisora FM.

Visualización	Preajuste
"CRSC ON"	El CRSC está activado.
"CRSC OFF"	El CRSC está desactivado.



- Los campos eléctricos fuertes (como las líneas de alta tensión) pueden producir que la calidad del sonido sea inestable cuando CRSC está activado. En tal caso, desactívelo.

En el modo de radio HD

## Ajuste del modo de recepción

Ajusta el modo de recepción.

### 1 Seleccione el modo de recepción

Mueva el mando de control a [FM] o [AM].  
Seleccione la visualización "HDR MODE".

### 2 Entre al modo de recepción

Pulse el mando de control durante al menos 2 segundos.

### 3 Ajuste el modo de recepción

Mueva el mando de control a [FM] o [AM].  
Cada vez que mueva el mando, el modo de recepción cambiará como se indica a continuación.

Modo de recepción	Visualización	Funcionamiento
Modo automático	"AUTO"	Las emisiones analógicas y digitales se conmutarán automáticamente. Cuando se transmitan las dos, tendrán prioridad las emisiones digitales.
Digital	"DIGITAL"	Solo emisiones digitales.
Analógico	"ANALOG"	Solo emisiones analógicas.

## 4 Salga del modo de recepción

Pulse el botón [MENU].



- Incluso con el ajuste "AUTO", se recibirá una emisión analógica durante la recepción de un modo de partido de pelota (programa de emisión sin retardo).

En la fuente de sintonizador SIRIUS

## Visualización de Identificación (ID) SIRIUS (ESN)

Mostrar la visualización de Identificación (ID) SIRIUS (Número de Serie Electrónico).

Visualización
"ESN= *****"



- Identificación de Serie y SIRIUS (ESN)  
Es particularmente importante retener el número de serie de la unidad y el número de Identificación electrónica de SIRIUS para la activación de servicios y para potenciales cambios de servicios futuros.

## Selección de pantalla de entrada auxiliar

Para seleccionar la pantalla cuando se cambia a fuente de entrada Auxiliar.

### 1 Seleccione la fuente de entrada Auxiliar

Pulse el botón [SRC].  
Seleccione la visualización "AUX EXT".

### 2 Acceda al modo de menú

Pulse el botón [MENU] durante más de 1 segundo.  
Se visualiza "MENU".

### 3 Seleccione el modo de selección de pantalla de entrada auxiliar

Mueva el mando de control a [FM] o [AM].

Seleccione la visualización "NAME SET".

### 4 Acceda al modo de selección de pantalla de entrada auxiliar

Pulse el mando de control durante al menos 2 segundos.

Se visualizará la pantalla de entrada auxiliar seleccionada en ese momento.

### 5 Seleccione la pantalla de entrada auxiliar

Mueva el mando de control a [◀◀] o [▶▶].

Cada vez que se pulsa el mando, la visualización cambiará como se indica a continuación.

- "AUX EXT"
- "TV"
- "DVD"
- "VIDEO"
- "GAME"
- "PORTABLE"

### 6 Salga del modo de selección de pantalla de entrada auxiliar

Pulse el botón [MENU].



- Cuando se detiene el funcionamiento durante 10 segundos, se registra el nombre en aquel momento y se cierra el modo de configuración de pantalla de entrada auxiliar.

## Despliegue de Texto

Ajuste del Despliegue de texto visualizado.

Visualización	Preajuste
"SCL AUTO"	Repite el despliegue.
"SCL MANU"	Hace el despliegue cuando la visualización cambia.



- El texto desplegado se indica a continuación.
  - Texto de CD
  - Nombre de Carpeta/ Nombre de Archivo/ Título de canción/Nombre de artista/ Nombre de álbum
  - Título de MD
  - Texto para la fuente del sintonizador SIRIUS, Fuente de radio HD, incluyendo el nombre de canal, etc.

Función del KDC-MP2028/KDC-MP228

En modo de espera

## Ajuste de la lectura del CD

Cuando existe algún problema en la reproducción de un CD con formato especial, este ajuste reproduce el CD forzosamente.

Visualización	Preajuste
"CD READ1"	Reproducir CD y MP3/WMA.
"CD READ2"	Reproducir CD forzosamente.



- El ajuste "CD READ2" no puede reproducir MP3/WMA. Es posible que algunos CDs de música no se puedan reproducir aún en el modo "CD READ2".

En modo de espera

## Ajuste del modo de demostración

Ajusta el modo de demostración.

### 1 Seleccione el modo de demostración

Mueva el mando de control a [FM] o [AM].

Seleccione la visualización "DEMO".

### 2 Ajuste el modo de demostración

Pulse el mando de control durante al menos 2 segundos.

Cada vez que se pulsa el mando durante al menos 2 segundos, el modo de demostración cambia como se muestra a continuación.

Visualización	Preajuste
"DEMO ON"	La función del modo de demostración está activada.
"DEMO OFF"	Salir del modo de demostración (modo normal).

## Operaciones básicas del control remoto

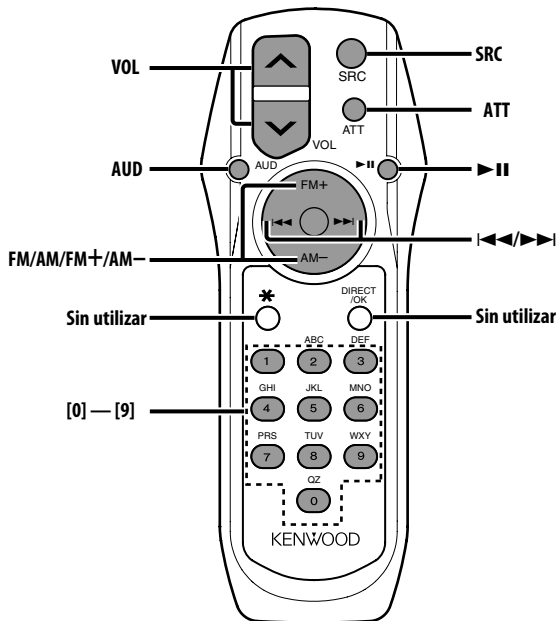

### Carga y Recambio de la Pila

Utilice dos pilas tamaño "AA".

Deslice la cubierta del compartimiento de las pilas presionándola ligeramente como se muestra en la figura.

Inserte las pilas con los polos + y - alineados correctamente, siguiendo la ilustración del interior del compartimiento.

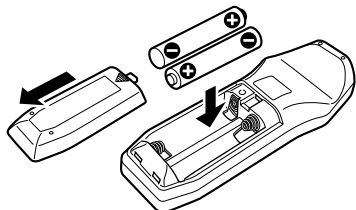

#### ⚠ ADVERTENCIA

- Guarde las pilas no utilizadas lejos del alcance de los niños. Llame al médico inmediatamente si la pila fuera tragada por accidente.



- No coloque el mando a distancia sobre sitios calientes como encima del salpicadero.

### Operaciones básicas

#### Botones [VOL]

Ajuste del volumen.

#### Botón [SRC]

Cada vez que se pulse el botón, la fuente cambiará.

Respecto del orden de cambio de la fuente, remítase a <Selección de la fuente> (página 72).

#### Botón [ATT]

Baja el volumen rápidamente.

Cuando se pulsa de nuevo, vuelve al nivel anterior.

## Control de audio

---

### Botón [AUD]

Seleccione el elemento de Audio para el ajuste.

### Botones [VOL]

Ajuste el elemento de Audio.



- Remítase a <Control de audio> (página 73) respecto del método de funcionamiento, como los procedimientos del control de audio y otros.

## En fuente Sintonizador

---

### Botones [FM]/ [AM]

Seleccione la banda.

Cada vez que pulse el botón [FM] cambiará entre las bandas FM1, FM2, y FM3.

### Botones [◀◀]/ [▶▶]

Sintonice la banda hacia arriba o hacia abajo.

### Botones [0] — [9]

Pulse los botones [1] — [6] para recuperar las emisoras predefinidas.

## En fuente de Disco

---

### Botones [◀◀]/ [▶▶]

Pista/archivo hacia delante y hacia atrás.

### Botones [FM+]/ [AM-]

Disco/Carpeta hacia delante y hacia atrás.

### Botón [▶ II]

Cada vez que se pulse el botón, la canción queda en el estado de pausa o es reproducida.

### Botones [0] — [9]

Estando en <Búsqueda de Pista/Archivo Directa> (página 79) y <Búsqueda de Disco Directa> (página 79), introduzca el número de pista/archivo/disco.

## En la fuente de sintonizador SIRIUS

---

### Botón [FM]

Seleccione la banda predefinida.

### Botones [◀◀]/ [▶▶]

Búsqueda de canales hacia arriba o hacia abajo.

### Botones [0] — [9]

Pulse los botones [1] — [6] para recuperar los canales predefinidos.

## En fuente de radio HD

---

### Botón [FM]

Seleccione una banda de HF.

Cada vez que pulse el botón [FM] cambiará entre las bandas HF1, HF2, y HF3.

### Botón [AM]

Seleccione una banda de HA.

### Botones [◀◀]/ [▶▶]

Sintonice la banda hacia arriba o hacia abajo.

### Botones [0] — [9]

Pulse los botones [1] — [6] para recuperar las emisoras predefinidas.

# Accesorios/ Procedimiento de instalación

## Accesorios

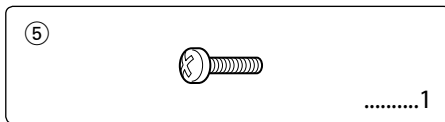
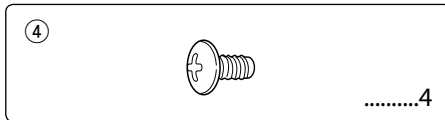
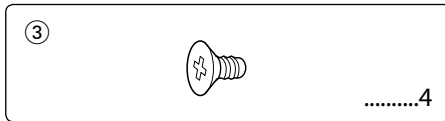
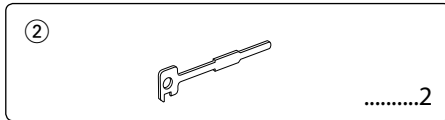
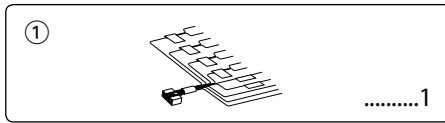

## Procedimiento de instalación

1. Para evitar cortocircuitos, retire la llave del encendido y desconecte el terminal ⊖ de la batería.
2. Conecte correctamente los cables de entrada y de salida de cada unidad.
3. Conecte los cables del altavoz del mazo de conductores.
4. Conecte los cables del mazo de conductores en el siguiente orden: masa, batería, encendido.
5. Conecte el conector del mazo de conductores a la unidad.
6. Instale la unidad en su automóvil.
7. Vuelva a conectar el terminal ⊖ de la batería.
8. Luego pulse el botón de reposición.

### ▲ADVERTENCIA

Si conecta el cable de encendido (rojo) y el cable de la batería (amarillo) al chasis del automóvil (masa), podría producir un cortocircuito y esto a su vez, un incendio. Siempre conecte estos cables a la fuente de alimentación que pasa a través de la caja de fusibles.



- Si no se enciende la alimentación (o está encendida pero se va a apagar inmediatamente), el cable de altavoz puede que haya sufrido un cortocircuito o haber tocado el chasis del vehículo y se haya activado la función de protección. Por esta razón, deberá comprobarse el cable de altavoz.
- Si el encendido de su automóvil no está provisto de la posición ACCESORIO (ACC), conecte los cables de encendido a una fuente de alimentación que pueda conectarse y desconectarse con la llave de encendido. Si conecta el cable de encendido a una fuente de alimentación que recibe un suministro constante de alimentación tales como los cables de la batería, la batería podría descargarse.
- Si la consola tiene una tapa, asegúrese de instalar la unidad de modo que la placa frontal no golpee la tapa al abrir y cerrar.
- Si se funde el fusible, en primer lugar asegúrese de que los cables no hayan causado un cortocircuito, y luego reemplace el fusible usado por otro del mismo régimen.
- Enrolle los cables no conectados con una cinta de vinilo u otro material similar para que queden aislados. Para evitar cortocircuitos, no retire las tapas de los extremos de los cables o terminales no conectados.
- Conecte los cables de los altavoces a cada uno de los terminales correspondientes. La conexión compartida de los cables ⊖ o la conexión a masa de los mismos a cualquier parte metálica del automóvil podrá dañar la unidad o impedir su correcto funcionamiento.
- Cuando se han conectado solamente dos altavoces al sistema, conecte los conectores ya sea a ambos terminales de salida delanteros, o a ambos terminales de salida traseros (o sea, no mezcle terminales delanteros y traseros). Por ejemplo, si conecta el conector ⊕ del altavoz izquierdo a un terminal de salida delantero, no conecte el conector ⊖ del altavoz derecho a un terminal de salida trasero.
- Después de instalar la unidad, compruebe que las lámparas de freno, las lámparas de destello, el limpiaparabrisas, etc. funcionen satisfactoriamente.
- Instale la unidad en un ángulo de 30° o menos.



# Conexión de cables a los terminals

	KDC-MP2028	KDC-MP228/228
<b>A</b>	Salida delantera izquierda (Blanco)/ Salida delantera derecha (Rojo)	—
<b>B</b>	Al cambiador de discos KENWOOD/ Accesorio opcional externo	Al cambiador de discos KENWOOD/ Accesorio opcional externo

Para conectar estos cables, remítase a los manuales de instrucciones relacionados.

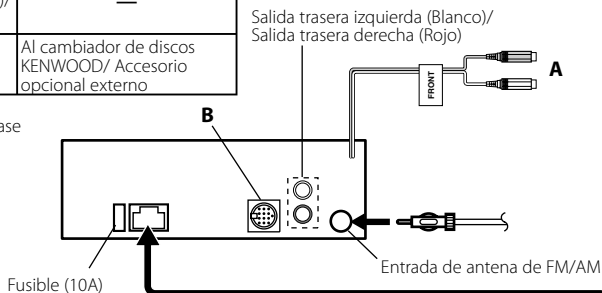

Si no se efectúan las conexiones, no deje que el cable sobresalga de la lengüeta.

Cuando utilice el amplificador de potencia opcional, conéctelo al terminal de control de potencia respectivo.

Dependiendo de la antena que está utilizando, conecte al terminal de control de la antena motriz, o al terminal de alimentación del amplificador de refuerzo de la antena tipo pelicular.

Conecte al terminal puesto a masa ya sea al sonar el teléfono o durante la conversación.

Para conectar el sistema de navegación KENWOOD, consulte su manual de navegación.

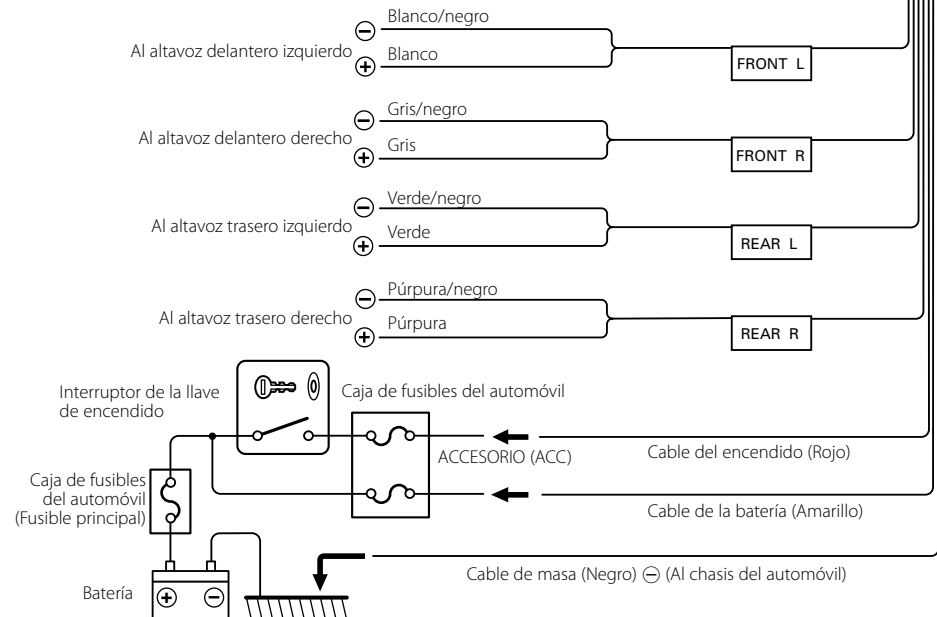

## Automóviles no japoneses

Correa de montaje metálico  
(disponible en el comercio)

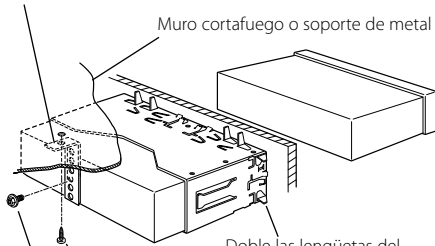

Muro cortafuego o soporte de metal

Doble las lengüetas del manguito de montaje con un destornillador o similar y fíjelo.

Tornillo autorroscante  
(disponible en el comercio)

Tornillo (M4X8)  
(disponible en el comercio)



- Asegúrese de que la unidad esté firmemente instalada en su lugar. Si está instalada en forma inestable, podrían ocurrir fallas de funcionamiento (p.ej., saltos de sonido).

## Automóviles japoneses

- 1 Refiérase a la sección <Extracción del Marco de Goma Dura> (página 92) y retire el marco de goma dura.
- 2 Alinee los orificios de la unidad (dos lugares en cada lado) con la ménsula de montaje del vehículo y fije la unidad con los tornillos suministrados.

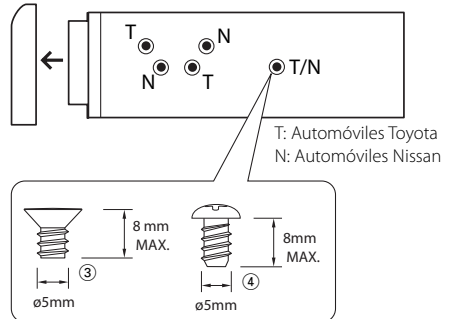

Accesorio ③...para automóviles Nissan  
Accesorio ④...para automóviles Toyota



- Durante la instalación, no utilice otros tornillos que no sean los suministrados. El uso de tornillos diferentes podría causar daños en la unidad principal.
- El apriete excesivo utilizando un destornillador eléctrico o similar durante la instalación podrá ocasionar daños en el chasis.

## Fijación de la placa frontal a la unidad

Si desea dejar firmemente sujeta la placa frontal a la unidad, enrosque el tornillo para metales entregado con la unidad en el orificio indicado abajo.

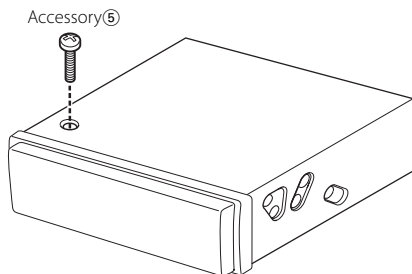

- No inserte nunca los tornillos en otro orificio de tornillo que no sea el especificado. Si los inserta en otro orificio, se contraerá y podrá ocasionar daños a las partes mecánicas del interior de la unidad.

# Desmontaje de la unidad

## Extracción del Marco de Goma Dura

- 1 Enganche las clavijas de agarre en la herramienta de retirar y quite los dos enganches en el nivel superior. Suba el bastidor y tire de él hacia adelante tal como se indica en la figura.

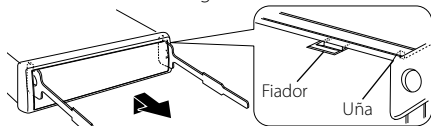

Accesorio ②  
Herramienta de extracción

- 2 Al quitar el nivel superior, quite las dos posiciones inferiores.

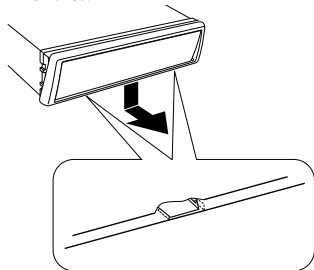

- Se puede quitar el marco de la parte de abajo de la misma forma.

## Desmontaje de la unidad

- 1 Refiérase a la sección <Extracción del Marco de Goma Dura> (página 92) y retire el marco de goma dura.
- 2 Quite el tornillo con arandela (M4x8) del panel posterior.
- 3 Inserte profundamente las dos herramientas de extracción en las ranuras de cada lado, tal como se muestra en la figura.  
Tornillo (M4X8)  
(disponible en el comercio)

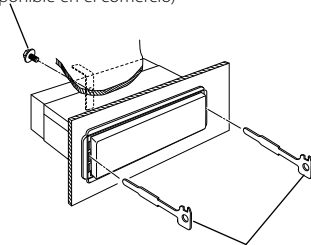

Accesorio ②  
Herramienta de extracción

- 4 Mueva la herramienta de extracción hacia abajo, y extraiga la unidad hasta la mitad mientras presiona hacia adentro.

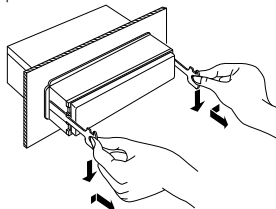

- Preste atención para no lastimarse con las uñas de la herramienta de extracción.
- 5 Termine de sacar la unidad con las manos, prestando atención para no dejarla caer.

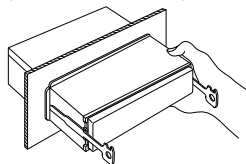

# Guía Sobre Localización De Averías

Lo que podría parecer un fallo de funcionamiento de su unidad podría ser simplemente el resultado de un pequeño error de operación o de un defecto de conexión. Antes de acudir al servicio, verifique primero el siguiente cuadro sobre los problemas que se podrían presentar.

## General

### ? No se puede conectar la alimentación.

- ✓ El fusible está fundido.
  - ☞ Después de verificar si hay cortocircuitos en los cables, reemplace el fusible por otro del mismo valor.
- ✓ El cable del altavoz se ha cortocircuitado o hace contacto con el chasis del vehículo, por lo que la función de protección se ha activado.
  - ☞ Ate o aisle el cable de altavoz debidamente y pulse el botón de reajuste.

### ? Hay una fuente que no se puede conmutar.

- ✓ No hay ningún medio insertado.
  - ☞ Ajuste los medios que desea escuchar. Si no hay ningún medio en esta unidad, no se puede conmutar a cada fuente.
- ✓ El cambiador de discos no está conectado.
  - ☞ Conecte el cambiador de discos. Si el cambiador de discos no está conectado a su terminal de entrada, No se puede conmutar a una fuente de disco externa.

### ? Se borra la memoria al desconectar el encendido.

- ✓ El encendido y el cable de la batería están incorrectamente conectados.
  - ☞ Conecte correctamente el cable, refiriéndose a la sección <Conexión de cables a los terminals>.

### ? La función del silenciador de TEL no se activa.

- ✓ El cable del silenciador de TEL no está conectado correctamente.
  - ☞ Conecte correctamente el cable, refiriéndose a la sección <Conexión de cables a los terminals>.

### ? La función del silenciador de TEL se activa aunque no está conectado el cable del silenciador de TEL.

- ✓ El cable del silenciador de TEL está haciendo contacto con una parte metálica del automóvil.
  - ☞ Separe el cable del silenciador de TEL de cualquier parte metálica del automóvil.

### ? Aún si la sonoridad esta activada, el tono agudo no se compensa.

- ✓ Se selecciona la fuente de sintonizador.
  - ☞ El tono agudo no se compensa cuando está la fuente de sintonizador.

### ? No se escucha el sonido, o el volumen es bajo.

- ✓ Las configuraciones de desvanecimiento o balance se ajustan todas hacia un lado.
  - ☞ Centre los ajustes de desvanecimiento y balance.
- ✓ Los cables de entrada/salida o el mazo de conductores están conectados incorrectamente.
  - ☞ Vuelva a conectar correctamente los cables de entrada/salida y/o el mazo de conductores. Consulte la sección de <Conexión de cables a los terminals>.
- ✓ Los valores de desviación de volumen son bajos.
  - ☞ Suba la compensación de Volumen, remitiéndose a la sección <Configuración de audio> (página 73).

### ? Calidad del sonido deficiente o distorsionada.

- ✓ Uno de los cables del altavoz está siendo apretado por uno de los tornillos del automóvil.
  - ☞ Verifique el conexionado del altavoz.
- ✓ Los altavoces no están conectados correctamente.
  - ☞ Vuelva a conectar los cables del altavoz de manera que cada terminal de salida quede conectado a un altavoz diferente.

### ? El tono del sensor de toque no suena.

- ✓ El terminal de salida de previo está siendo utilizado.
  - ☞ El tono del sensor de toque no puede ser emitido desde el terminal de salida de previo.

## Fuente de sintonizador

### ? Recepción de radio deficiente.

- ✓ No está extendida la antena del automóvil.
  - ☞ Extraiga completamente la antena.
- ✓ El cable de control de antena no está conectado.
  - ☞ Conecte correctamente el cable, refiriéndose a la sección <Conexión de cables a los terminals>.

## Fuente de Disco

### ? Se visualiza "AUX EXT" sin llevar a cabo el modo de control de disco externo.

- ✓ Está conectado un cambiador de discos no soportado.
  - ☞ Utilice el cambiador de discos mencionado en <Acerca de los reproductores de CD/cambiadores de discos conectados a esta unidad> (página 68) de la sección <Precauciones de Seguridad>.

### ? No se reproduce el disco especificado, sino otro.

- ✓ El CD especificado está muy sucio.
  - ☞ Limpie el CD, refiriéndose a la sección 'Limpieza de CD'.
- ✓ El disco está cargado en una ranura diferente de la especificada.
  - ☞ Saque el cartucho del disco y verifique el número del disco especificado.
- ✓ El disco está muy rayado.
  - ☞ Pruebe otro disco.

### ? El CD es expulsado en cuanto se lo carga.

- ✓ El CD está muy sucio.
  - ☞ Limpie el CD, refiriéndose a Limpieza de CDs de la sección <Acerca de los CDs> (página 70).

### ? No se puede extraer el disco.

- ✓ La causa de esto es que han transcurrido más de 10 minutos desde que el interruptor ACCESORIO (ACC) del automóvil fue desactivado.
  - ☞ El disco solo se puede extraer durante un término de 10 minutos después de que se ha desactivado el interruptor ACCESORIO (ACC). Si han transcurrido más de 10 minutos, active nuevamente el interruptor ACCESORIO (ACC) y pulse el botón Eject.

### ? El disco no se insertará.

- ✓ Existe ya otro disco insertado.
  - ☞ Pulse el botón [▲] y extraiga el disco.

### ? La Búsqueda directa no puede realizarse.

- ✓ Otra función se activa.
  - ☞ Desactive la reproducción aleatoria u otras funciones.

### ? No se puede realizar la búsqueda de pistas.

- ✓ Para los discos/carpetas primera o última canción.
  - ☞ Para cada disco/carpetas, la Búsqueda de pista no puede realizarse en dirección de retroceso para la primera canción o en dirección de avance para la última canción.

## Fuente MP3/WMA

### ? No se puede reproducir un MP3/WMA.

- ✓ El medio está rayado o sucio.
  - ☞ Limpie el medio, refiriéndose a Limpieza de CDs de la sección <Acerca de los CDs> (página 70).

### ? El sonido salta cuando un MP3/WMA está siendo reproducido.

- ✓ El medio está rayado o sucio.
  - ☞ Limpie el medio, refiriéndose a Limpieza de CDs de la sección <Acerca de los CDs> (página 70).
- ✓ No es buena la condición de grabación.
  - ☞ Grabe los medios nuevamente o utilice otros.

### ? El tiempo de pista de MP3/WMA no se visualiza correctamente.

- ✓ ---
  - ☞ Hay veces en las que no se visualiza correctamente de acuerdo con las condiciones de grabación de MP3/WMA.

## En fuente de radio HD

### ? No se escucha el sonido, o el volumen es bajo.

- ✓ La estación de emisión no está transmitiendo en el modo en el que fue ajustada con <Ajuste del modo de recepción> (página 84).
  - ☞ Ajuste <Ajuste del modo de recepción> a "AUTO".
- ✓ En emisiones digitales AM, el modo de recepción cambia muy frecuentemente entre estéreo y monoaural.
  - ☞ La condición de recepción no es buena o es inestable. Se selecciona estéreo cuando la condición de recepción es buena, y esta cambia a monoaural cuando la condición se deteriora.
- ✓ El sintonizador de radio HD está conectado al KCA-S210A u a otras unidades.
  - ☞ Conecte directamente el sintonizador de radio HD a la unidad de control.

## En las siguientes circunstancias, consulte a su centro de servicio técnico más próximo:

Aún cuando el cambiador de disco esté conectado, la fuente del cambiador de disco no está ACTIVADA, con "AUX EXT" visualizándose en la pantalla durante el modo de cambiador.

## Los mensajes mostrados a continuación presentan las condiciones de su sistema.

EJECT:	No se ha cargado el cartucho de discos en el cambiador. El cartucho de discos no está completamente cargado. ↪ Cargue correctamente el cartucho de discos. No hay ningún CD en la unidad. ↪ Inserte el CD.
NO DISC:	No se ha cargado el disco en el cartucho de discos. ↪ Cargue un disco en el cartucho de discos.
TOC ERR:	No se ha cargado el disco en el cartucho de discos. ↪ Cargue un disco en el cartucho de discos. El CD está muy sucio. Limpie el CD y cárguelo correctamente. El CD está boca abajo. El CD está muy rayado. ↪ Limpie el CD y cárguelo correctamente.
E-05:	El CD está boca abajo. ↪ Cargue el CD correctamente.
BLANK:	No hay nada grabado en el MD.
NO TRACK:	No hay pistas grabadas en el MD, aunque hay título grabado.
E-15:	Se reprodujeron medios que no tenían datos grabados que la unidad pudiera reproducir. ↪ Utilice medios que tengan datos grabados que la unidad pueda reproducir.
NO PANEL:	La placa frontal de la unidad esclava que se conecta a esta unidad ha sido extraída. ↪ Vuélvala a colocar.
E-99:	El magazín de disco tiene algún problema. O la unidad está funcionando incorrectamente por alguna razón. ↪ Revise el magazín de discos. Luego, pulse el botón de reposición de la unidad. Si el código "E-99" no desaparece, consulte con el centro de servicio más cercano.
HOLD:	El circuito de protección de la unidad se activa cuando la temperatura interior del cambiador de discos automático excede de 60°C (140°F), interrumpiendo toda operación. ↪ Enfríe la unidad abriendo las ventanillas o encendiendo el acondicionador de aire. Cuando la temperatura disminuya por debajo de 60°C (140°F), se reanudará la reproducción del disco.

LOAD:	Los discos se están intercambiando en el cambiador de discos.
READING:	La unidad está leyendo los datos en el disco.
IN (Parpadeo):	La sección del reproductor de CD no está funcionando apropiadamente. ↪ Reinserte el CD. Si el CD no se puede expulsar o si la pantalla continua relampagueando aún cuando el CD ha sido reinsertado apropiadamente, por favor desactive la alimentación y consulte con su centro de servicios más cercano.
NA FILE:	Se reprodujo un MP3/WMA con un formato que no soporta esta unidad. ↪ ----
COPY PRO:	Se reprodujo un archivo con protección contra copias. ↪ ----

# Especificaciones

---

Las especificaciones se encuentran sujetas a cambios sin previo aviso.

## Sección del sintonizador de FM

---

- Gama de frecuencias (intervalo 200 kHz)
  - : 87,9 MHz – 107,9 MHz
- Sensibilidad útil (Relación señal/ruido = 30dB)
  - : 9,3dBf (0,8  $\mu$ V /75  $\Omega$ )
- Sensibilidad de silenciamiento (Relación señal/ruido = 50dB)
  - : 15,2dBf (1,6  $\mu$ V /75  $\Omega$ )
- Respuesta de frecuencia ( $\pm 3,0$  dB)
  - : 30 Hz – 15 kHz
- Relación señal a ruido (MONO)
  - : 70 dB
- Selectividad ( $\pm 400$  kHz)
  - :  $\geq 80$  dB
- Separación estéreo (1 kHz)
  - : 40 dB

## Sección del sintonizador de AM

---

- Gama de frecuencias (intervalo 10 kHz)
  - : 530 kHz – 1700 kHz
- Sensibilidad útil (Relación señal/ruido = 20dB)
  - : 28 dB $\mu$  (25  $\mu$ V)

## Sección del disco compacto

---

- Diode láser
  - : GaAlAs
- Filtro digital (D/A)
  - : 8 veces sobremuestreo
- Convertidor D/A
  - : 1 Bit
- Velocidad de giro
  - : 500 – 200 rpm (CLV)
- Fluctuación y trémolo
  - : Menos del límite medible
- Respuesta de frecuencia ( $\pm 1$  dB)
  - : 10 Hz – 20 kHz
- Distorsión armónica total (1 kHz)
  - : 0,01 %
- Relación señal a ruido (1 kHz)
  - KDC-MP2028/MP228: 105 dB
  - KDC-228: 93 dB
- Gama dinámica
  - : 93 dB
- Separación de canales
  - : 85 dB
- MP3 decodificado
  - KDC-MP2028/MP228
  - : Compatible con MPEG-1/2 Audio Layer-3
- WMA decodificado
  - KDC-MP2028/MP228
  - : Compatible con Windows Media Audio

## Sección de audio

---

- Potencia máxima de salida
  - : 50 W x 4
- Potencia completa de todo el ancho de band (a menos del 1% THD)
  - : 22 W x 4
- Acción tonal
  - Graves : 100 Hz  $\pm 10$  dB
  - Registro medio : 1 kHz  $\pm 10$  dB
  - Agudos : 10 kHz  $\pm 10$  dB
- Nivel de salida del preamplificador/carga (durante la reproducción del disco)
  - : 2000 mV/10 k $\Omega$
- Impedancia de salida de preamplificador
  - :  $\leq 600 \Omega$

## General

---

- Tensión de funcionamiento (11 – 16V admisibles)
  - : 14,4 V
- Consumo
  - : 10 A
- Tamaño de instalación (An x Al x F)
  - : 182 x 53 x 155 mm
  - 7-3/16 x 2-1/16 x 6-1/10 pulgada
- Peso
  - : 3,1 lbs (1,40 kg)



## Free Manuals Download Website

<http://myh66.com>

<http://usermanuals.us>

<http://www.somanuals.com>

<http://www.4manuals.cc>

<http://www.manual-lib.com>

<http://www.404manual.com>

<http://www.luxmanual.com>

<http://aubethermostatmanual.com>

Golf course search by state

<http://golfingnear.com>

Email search by domain

<http://emailbydomain.com>

Auto manuals search

<http://auto.somanuals.com>

TV manuals search

<http://tv.somanuals.com>