

MiniDisc Deck

Operating Instructions _____ **EN**

Mode d'emploi _____ **F**



MDS-JA20ES

WARNING

To prevent fire or shock hazard, do not expose the unit to rain or moisture. To avoid electrical shock, do not open the cabinet. Refer servicing to qualified personnel only.

The laser component in this product is capable of emitting radiation exceeding the limit for Class 1.

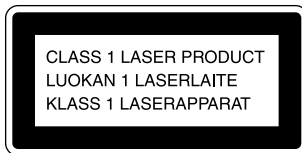

This appliance is classified as a CLASS 1 LASER product. The CLASS 1 LASER PRODUCT MARKING is located on the rear exterior.

The following caution label is located inside of the unit.



IN NO EVENT SHALL SELLER BE LIABLE FOR ANY DIRECT, INCIDENTAL OR CONSEQUENTIAL DAMAGES OF ANY NATURE, OR LOSSES OR EXPENSES RESULTING FROM ANY DEFECTIVE PRODUCT OR THE USE OF ANY PRODUCT.

For the customers in the United States



This symbol is intended to alert the user to the presence of uninsulated “dangerous voltage” within the product’s enclosure that may be of sufficient magnitude to constitute a risk of electric shock to persons.



This symbol is intended to alert the user to the presence of important operating and maintenance (servicing) instructions in the literature accompanying the appliance.

CAUTION

The use of optical instruments with this product will increase eye hazard.

Owner’s Record

The model and serial numbers are located on the rear of the unit. Record these numbers in the spaces provided below. Refer to them whenever you call upon your Sony dealer regarding this product.

Model No. MDS-JA20ES

Serial No. _____

INFORMATION

This equipment has been tested and found to comply with the limits for a Class B digital device, pursuant to Part 15 of the FCC Rules.

These limits are designed to provide reasonable protection against harmful interference in a residential installation. This equipment generates, uses, and can radiate radio frequency energy and, if not installed and used in accordance with the instructions, may cause

harmful interference to radio communications. However, there is no guarantee that interference will not occur in a particular installation. If this equipment does cause harmful interference to radio or television reception, which can be determined by turning the equipment off and on, the user is encouraged to try to correct the interference by one or more of the following measures:

- Reorient or relocate the receiving antenna.
- Increase the separation between the equipment and receiver.
- Connect the equipment into an outlet on a circuit different from that to which the receiver is connected.
- Consult the dealer or an experienced radio/TV technician for help.

CAUTION

You are cautioned that any changes or modifications not expressly approved in this manual could void your authority to operate this equipment.

For the customers in Canada

CAUTION

TO PREVENT ELECTRIC SHOCK, DO NOT USE THIS POLARIZED AC PLUG WITH AN EXTENSION CORD, RECEPTACLE OR OTHER OUTLET UNLESS THE BLADES CAN BE FULLY INSERTED TO PREVENT BLADE EXPOSURE.

Precautions

On safety

Should any solid object or liquid fall into the cabinet, unplug the deck and have it checked by qualified personnel before operating it any further.

On power sources

- Before operating the deck, check that the operating voltage of the deck is

identical with your local power supply. The operating voltage is indicated on the nameplate at the rear of the deck.

- The unit is not disconnected from the AC power source (mains) as long as it is connected to the wall outlet, even if the unit itself has been turned off.
- If you are not going to use the deck for a long time, be sure to disconnect the deck from the wall outlet. To disconnect the AC power cord, grasp the plug itself; never pull the cord.
- AC power cord must be changed only at the qualified service shop.

On operation

If the deck is brought directly from a cold to a warm location, or is placed in a very damp room, moisture may condense on the lenses inside the deck. Should this occur, the deck may not operate properly. In this case, remove the MD and leave the deck turned on for about an hour until the moisture evaporates.

On the MiniDisc cartridge

- Do not open the shutter to expose the MD.
- Do not place the cartridge where it will be subject to extremes of sunlight, temperature, moisture or dust.

On cleaning

Clean the cabinet, panel and controls with a soft cloth slightly moistened with a mild detergent solution. Do not use any type of abrasive pad, scouring powder or solvent such as alcohol or benzene.

If you have any questions or problems concerning your deck, please consult your nearest Sony dealer.

Welcome!

Thank you for purchasing the Sony MiniDisc Deck. Before operating the deck, please read this manual thoroughly and retain it for future reference.

About This Manual

Conventions

TABLE OF CONTENTS

Getting Started

Unpacking	4
Hooking Up the System	4
About the CONTROL A1 Control System	6
Basic Functions of the CONTROL A1 Control System	7
Setting the Clock	7

Recording on an MD	9
--------------------------	---

Playing an MD	12
---------------------	----

Recording on MDs

Notes on Recording	13
Useful Tips for Recording	14
Adjusting the Recording Level	16
Marking Track Numbers While Recording (Track Marking)	17
Starting Recording With 6 Seconds of Prestored Audio Data (Time Machine Recording)	18
Synchro-Recording With Audio Equipment of Your Choice (Music Synchro-Recording)	19
Synchro-Recording With a Sony CD Player	19
Fading In and Out (Fader)	21
Recording the Current CD Track (REC-IT Function)	22
Recording on an MD Using a Timer	23

Playing MDs

Using the Display	24
Locating a Specific Track	26
Locating a Particular Point in a Track	27
Playing Tracks Repeatedly	27
Playing in Random Order (Shuffle Play)	28
Creating Your Own Program (Program Play)	29
Useful Tips When Recording From MDs to Tape	30
Fading In and Out (Fader)	31
Playing an MD Using a Timer	32
Falling Asleep to Music	33
Changing the Pitch (Pitch Control Function)	33
Setting the MD Deck Output	34
Playing Back With Different Tones (Digital Filter)	35

Controlling a Separately Available Sony CD Changer

Hooking Up the System	36
Controlling a CD Changer from the MD Deck (Mega CD Control Function)	37
Controlling a CD Changer from the MD Deck to Make a Synchro Recording	39

Editing Recorded MDs

Notes on Editing	41
Erasing Recordings (Erase Function)	41
Erasing a Part of a Track (A-B Erase Function)	43
Dividing Recorded Tracks (Divide Function)	44
Combining Recorded Tracks (Combine Function)	45
Moving Recorded Tracks (Move Function)	46
Labeling Recordings (Title Function)	47
Undoing the Last Edit (Undo Function)	51

Additional Information

Display Messages	52
System Limitations	52
Troubleshooting	53
Specifications	54
Guide to the Serial Copy Management System	55
Index	56
Table of Setup Menus	58
Self-Diagnosis Function	59

Unpacking

Check that you received the following items:

- Audio connecting cords (2)
- Remote commander (remote) RM-D19M (1)
- R6 (size-AA) batteries (2)

Inserting batteries into the remote

You can control the deck using the supplied remote. Insert two R6 (size-AA) batteries by matching the + and - on the batteries. When using the remote, point it at the remote sensor  on the deck.

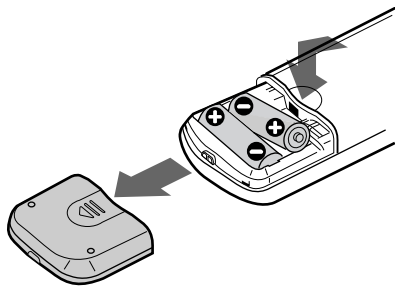

When to replace batteries

With normal use, the batteries should last for about six months. When the remote no longer operates the deck, replace all the batteries with new ones.

Notes

- Do not leave the remote near an extremely hot or humid place.
- Do not drop any foreign object into the remote casing, particularly when replacing the batteries.
- Do not expose the remote sensor to direct sunlight or lighting apparatuses. Doing so may cause a malfunction.
- If you don't use the remote for an extended period of time, remove the batteries to avoid possible damage from battery leakage and corrosion.

Hooking Up the System

Overview

This section describes how to hook up the MD deck to an amplifier or other components such as a CD player or DAT deck. Be sure to turn off the power of each component before connection.

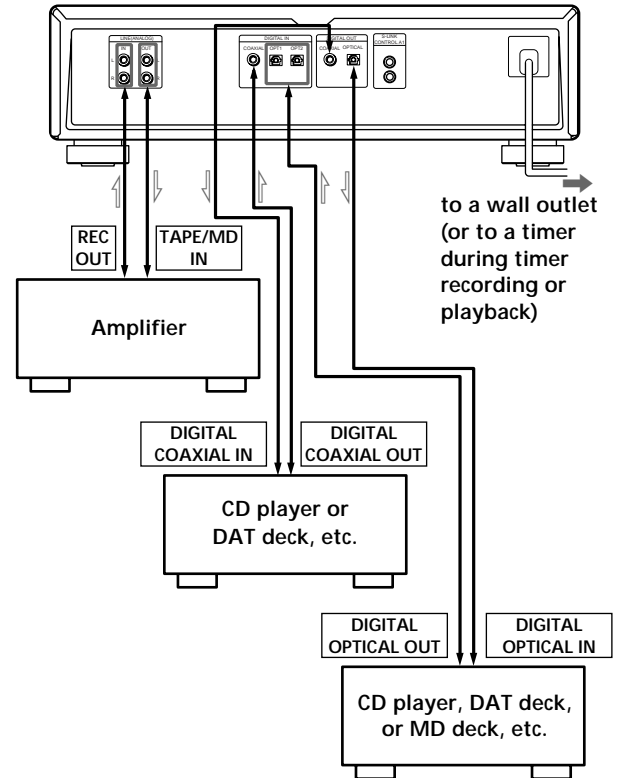

: Signal flow

What cords will I need?

- Audio connecting cords (supplied) (2)

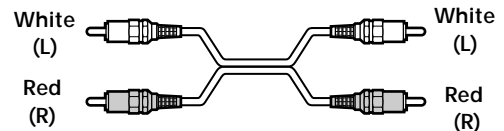

- Optical cables (not supplied) (3)

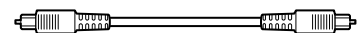

- Coaxial digital connecting cables (not supplied) (2)

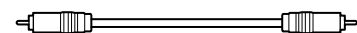

Hookups

Connecting the deck to an amplifier

Connect the amplifier to the LINE(ANALOG) IN/OUT jacks using the audio connecting cords (supplied), making sure to match the color-coded cords to the appropriate jacks on the components: red (right) to red and white (left) to white. Be sure to make connections firmly to prevent hum and noise.

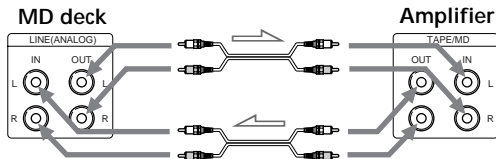

➡: Signal flow

Connecting the deck to a digital component such as a CD player, DAT deck, digital amplifier, or another MD deck

Connect the component through the DIGITAL IN/OUT connectors with two (or three) optical cables (not supplied) and/or two coaxial digital connecting cables (not supplied).

When using the optical cables

Take the caps off the connectors and then insert the plugs parallelly until they click into place. Be sure not to bend or tie together the optical cables.

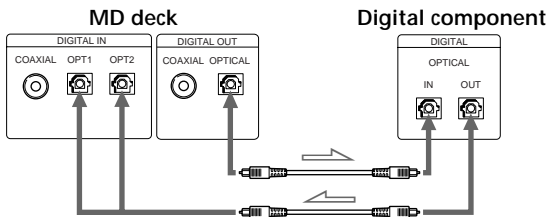

You can connect the optical cable to either OPT1 or OPT2

➡: Signal flow

When using the coaxial digital connecting cable

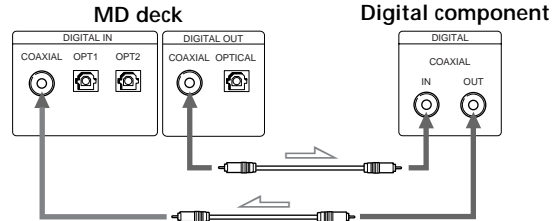

➡: Signal flow

💡 If "Din Unlock" and "C71" appear in the display
Make sure the optical cable or the coaxial digital connecting cable is connected properly.

💡 Automatic conversion of digital sampling rates during recording
A built-in sampling rate converter automatically converts the sampling frequency of various digital sources to the 44.1 kHz sampling rate of your MD deck. This allows you to record sources such as 32- and 48-kHz DAT or satellite broadcasts, as well as compact discs and other MDs.

Note

If "Din Unlock" alternates with "C71", or "Cannot Copy" appears in the display, recording through the digital connector is not possible. In this case, record the program source through the LINE(ANALOG) IN jacks with the INPUT set at ANALOG.

Connecting the AC power cord

Connect the AC power cord to a wall outlet or to the outlet of a timer.

About the CONTROL A1 Control System

This MD deck is compatible with the CONTROL A1 Control System.

The CONTROL A1 Control System was designed to simplify the operation of audio systems composed of separate Sony components. CONTROL A1 connections provide a path for the transmission of control signals which enable automatic operation and control features usually associated with integrated systems.

Currently, CONTROL A1 connections between a Sony MD deck, CD player, amplifier (receiver), and cassette deck provide automatic function selection and synchronized recording.

Note

The CONTROL A1 Control System is designed to maintain upward compatibility as the Control System is upgraded to handle new functions. In this case, however, older components will not be compatible with the new functions.

Compatibility with the former CONTROL A System

Although the CDP-CX153 is equipped with a CONTROL A terminal, it can be connected to CONTROL A1 components using a special connecting cable*.

The CDP-CX151 however, cannot be connected to CONTROL A1.

* Use the Sony RK-G139HG (1 meter [39 3/8 in]) monaural mini-plug ↔ stereo mini-plug connecting cable or a similar cable (less than 2 meters [78 3/4 in] long with no resistance).

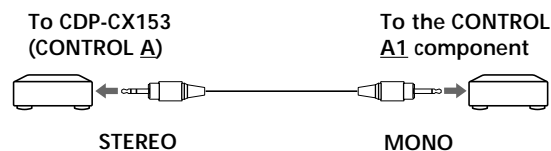

Be sure to connect the STEREO mini-plug to the CONTROL A component and the MONO mini-plug to the CONTROL A1 component.

Connecting the CONTROL A1 Control System

- Connect the CONTROL A1 cables in series to the CONTROL A1 jacks on the back of each component. Be sure to connect a CONTROL A1 compatible amplifier (receiver) to take advantage of the automatic function selection feature.

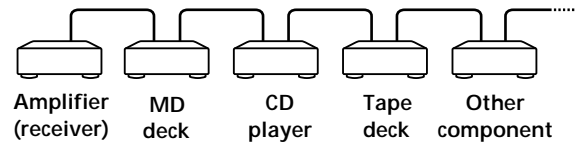

- The components can be connected in any order.
- You can connect up to ten CONTROL A1 compatible components.
- The CONTROL A1 functions will work when the component you want to operate is turned on, even if all of the connected components are not turned on.
- As a rule, the CONTROL A1 remote control system should not incorporate more than one of each type of component (i.e., 1 MD deck, 1 CD player, 1 tape deck and 1 receiver). You may, however, be able to connect more than one of certain CD players. Refer to the operating instructions supplied with the respective component for details.

About the CONTROL A1 cable

- Use a commercially available 2P (mono) mini-plug cable less than 2 meters (78 3/4 in) long, with a maximum outer diameter no greater than 11 mm (7/16 in), and no resistance. Some CONTROL A1 compatible components are supplied with a CONTROL A1 cable as an accessory.
- If a component has more than one CONTROL A1 jack, you can use either one, or connect a different component to each jack.

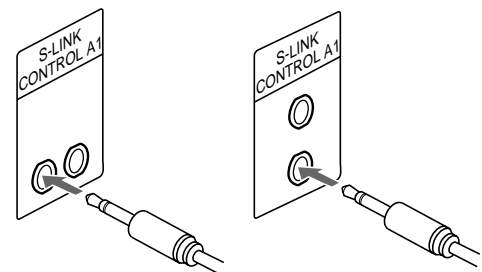

“S-LINK” is a general name for Sony’s Bus System, and includes the CONTROL A1 Control System.

Basic Functions of the CONTROL A1 Control System

Automatic function selection

When you connect CONTROL A1 compatible Sony components using CONTROL A1 cables, the function selector on the amplifier (or receiver) automatically switches to the correct input when you press the play button on one of the connected components. (If you press ► (play button) on the MD deck while the CD is playing, the function selector on the amplifier switches from CD to MD.)

Notes

- This function only works when the components are connected to the amplifier (or receiver) inputs according to the names on the function buttons. Certain receivers allow you to switch the names of the function buttons. In this case, refer to the operating instructions supplied with the receiver.
- When recording, do not play any components other than the recording source. It will cause the automatic function selection to operate.

Synchronized recording

This function lets you conduct synchronized recording between the MD deck and selected source component.

- 1 Set the source selector on the amplifier (or receiver) to the source component.
- 2 Set the source component to pause mode (make sure both the ► and || indicators light together).
- 3 Set the deck to recording pause mode.
- 4 Press || on the deck.
The source component is released from the pause mode, and recording begins shortly thereafter. When playback ends from the source component, recording stops.

Notes

- Do not set more than one component to the pause mode.
- This MD deck is equipped with a special synchronized recording function that uses the CONTROL A1 Control System (see "Making a synchro recording from a CD player connected with a control A1 cable" on page 20). You can also make a synchro recording using the Mega CD Control Function via the CONTROL A1 Control System (see "Controlling a CD Changer from the MD Deck to Make a Synchro Recording" on page 39).

Setting the Clock

Once you set the MD deck's internal clock, the MD deck will automatically record the date and time of all recordings. When playing a track, you can display the date and time the track was recorded (see page 25). Time on this deck is displayed on a 12-hour clock (USA and Canadian models only) or a 24-hour clock (European model only).

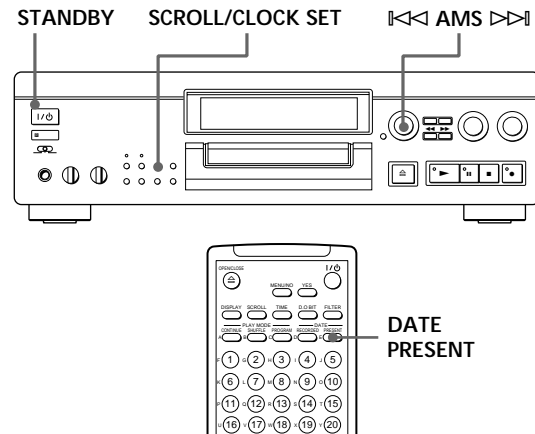

- 1 With the deck in standby status (the STANDBY indicator lights red), press SCROLL/CLOCK SET down for about 2 seconds until the month (or day) indication in the display starts flashing.

USA and Canadian models

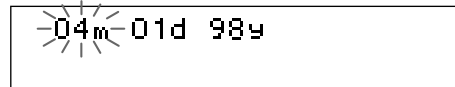

European model

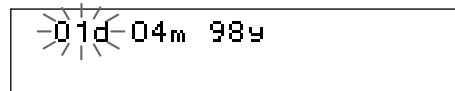

- 2 Turn AMS to enter the current month (or day), then press AMS. The month (or day) indication stops flashing, and the day (or month) indication starts flashing.

USA and Canadian models

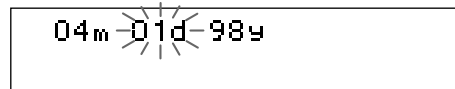

European model



(Continued)

- 3 Repeat Step 2 to enter the month, day, year, hour, and minute.

USA and Canadian models

Wed 12:00AM

European model

Wed 0:00

-  For precise time and date stamping of recordings
Reset the time at least once a week.

Note

If the AC power cord is disconnected for a long time, the memorized clock settings will disappear and "Standby" will flash in the display the next time you plug in and turn on the deck. If this happens, reset the clock.

Displaying the current date and time

You can display the current date and time any time even when the deck is in standby status.

Press DATE PRESENT.

Each press of the button changes the display as follows:

→ Current display → Date → Time

-  You can display the current date and time with an on-deck button

Press the SCROLL/CLOCK SET button. Each press of the button changes the display in the same order as the DATE PRESENT button on the remote does.

Changing the date and/or time

- 1 With the deck in standby status (the STANDBY indicator lights red), press SCROLL/CLOCK SET down for about 2 seconds until the month (or day) indication in the display starts flashing.
- 2 Press SCROLL/CLOCK SET or AMS repeatedly until the item you want to change flashes.
- 3 Turn AMS to change the contents of the selected item.
- 4 To complete the setting, press AMS repeatedly until all items stop flashing.

Recording on an MD

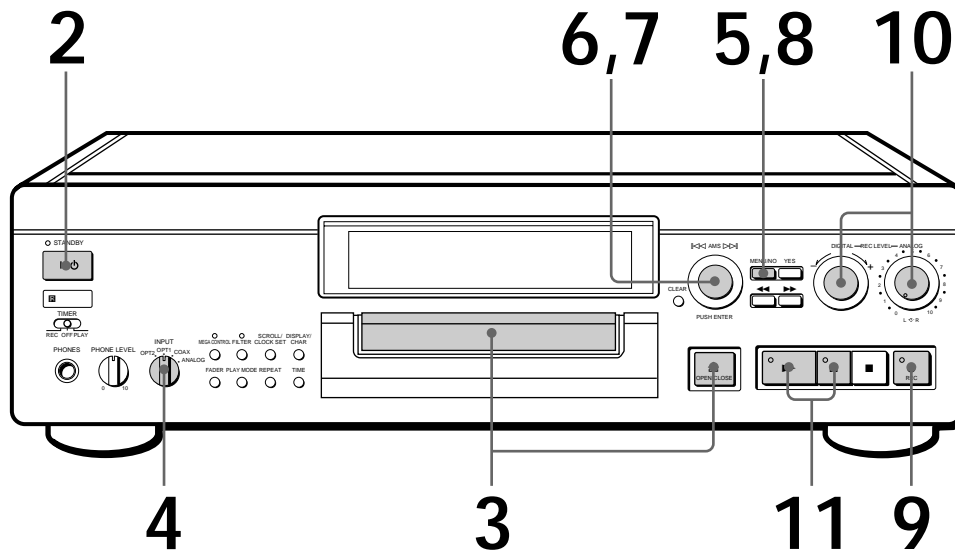

- 1 Turn on the amplifier and play the program source you want to record.
- 2 Press I/⏻. The STANDBY indicator turns off.
- 3 Press ≡ OPEN/CLOSE to open the disc tray, insert a recordable MD, and then press the button again to close the disc tray.

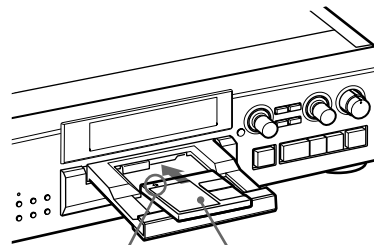

With the arrow pointing this way With the label side up

If the MD has a recorded material on it, the deck will automatically start recording from the end of the last recorded track.

- 4 Set INPUT to the corresponding input connector.

To record through	Set INPUT to
DIGITAL IN OPT1	OPT1
DIGITAL IN OPT2	OPT2
DIGITAL IN COAXIAL	COAX
LINE(ANALOG) IN	ANALOG

(Continued)

5 Press MENU/NO twice to display “Setup Menu”.

6 Turn AMS to select “Setup 16”, then press AMS.

7 Turn AMS to select the mode you want to record in, then press AMS.

To record in	Select* ¹
Stereo sound	Stereo Rec
Monaural sound* ²	Mono Rec

*¹ You cannot select the mode during recording or recording pause.

*² In the monaural recording, you can record about two times longer than in the stereo recording.

8 Press MENU/NO.

9 Press ● REC.
The deck becomes ready to record.

10 Adjust the recording level.

When recording through the DIGITAL IN (COAXIAL, OPT1, or OPT2) connector

Adjust the DIGITAL REC LEVEL control so that the peak level meter in the display is a maximum of 0 dB. For details, see page 16.

When recording through the LINE(ANALOG) IN jacks

Setting the ANALOG REC LEVEL L/R controls at 4 is satisfactory for most purposes. For details, see page 16.

11 Press ► or ■■.
Recording starts.

12 Start playing the program source.

When "TOC Writing" flashes in the display

The deck is currently updating the Table Of Contents (TOC). Do not move the deck or pull out the AC power cord. Changes to an MD made through recording are saved only when you update the TOC by ejecting the MD or changing the deck to standby by pressing the I / ⏻ switch.

Do not disconnect the deck from the power source immediately after recording

If you do, recorded material may not be saved to the MD. To save the material, after recording, press ⏻ OPEN/CLOSE to take out the MD or change the deck to standby by pressing I / ⏻. "TOC Writing" will flash in the display at this time.

After "TOC Writing" stops flashing and goes out, you can pull out the AC power cord.

To	Press
Stop recording	■
Pause recording*	⏸. Press the button again or press ▶ to resume recording.
Take out the MD	⏻ OPEN/CLOSE after stopping

* Whenever you pause recording, the track number increases by one. For example, if you paused recording while recording on track 4, the track number increases by one and recording continues on the new track when restarted.

To protect an MD against accidental erasure

To make it impossible to record on an MD, slide the tab in the direction of arrow, opening the slot. To allow recording, close the slot.

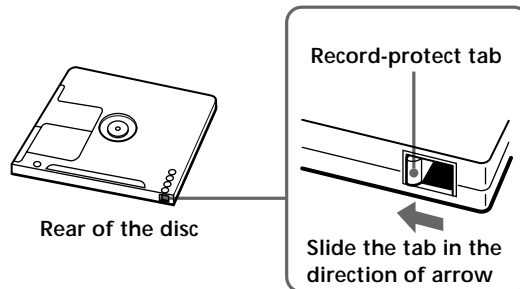

Playing an MD

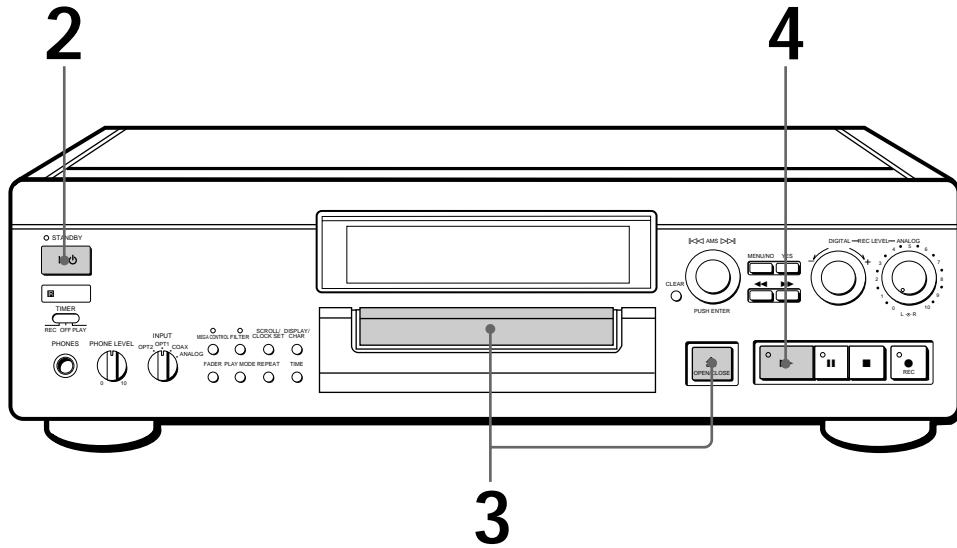

- 1 Turn on the amplifier and set the source selector to the position for MD deck.
- 2 Press I/⏻. The STANDBY indicator turns off.
- 3 Insert an MD and close the disc tray.

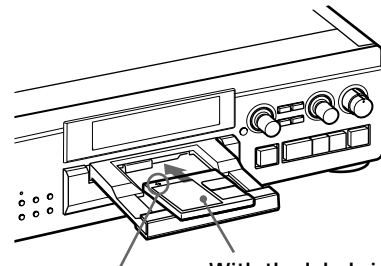

- 4 Press ▶. The deck starts playing. Adjust the volume on the amplifier.

You can locate and play back a track while the deck is stopped

- 1 Turn AMS (or press ◀◀ or ▶▶) until the number of the track you want to play appears.
- 2 Press AMS or ▶.

To use headphones
Connect them to PHONES jack. Use PHONE LEVEL to adjust the volume.

You can change the MD playback speed
See "Changing the Pitch" on page 33.

To	Do the following:
Stop playing	Press ■.
Pause playing	Press ■■. Press the button again or press ▶ to resume playing.
Go to the next track	Turn AMS clockwise (or press ▶▶ on the remote).
Go to the current track or the preceding track	Turn AMS counterclockwise (or press ◀◀ on the remote).
Take out the MD	Press ⏏ OPEN/CLOSE after stopping playing.

Notes on Recording

If "Protected" alternates with "C11" in the display
The MD is record-protected. Close the slot to record on the disc (see "To protect an MD against accidental erasure" on page 11).

If "Din Unlock" alternates with "C71" in the display

- The digital program source is not connected as you set with the INPUT in Step 4 on page 9.
To continue, connect the program source properly.
- The program source is not on.
Turn on the program source.

Depending on the menu settings and source being recorded, track numbers are marked in following ways:

- When recording from a CD or MD with the INPUT set at COAX, OPT1 or OPT2 and the source connected through the respective digital connector: The deck automatically marks track numbers in the same sequence as the original. If, however, a track is repeated two or more times (e.g. by single-track repeat play) or two or more tracks with the same track number (e.g. from different MDs or CDs) are played, the track or tracks are recorded as part of a single, continuous track with a single track number. If the source is a CD, track numbers may not be marked for tracks of less than 4 seconds.
- When recording from some CD players and multi disc players connected through one of the digital input connectors with the INPUT set at the respective digital position:
The deck may not automatically mark track numbers. In these cases, mark the track numbers after recording, using the deck's Divide Function (see "Dividing Recorded Tracks" on page 44).
- When recording from a source connected through the LINE(ANALOG) IN jacks with the INPUT set at ANALOG or when recording from a DAT or satellite broadcast connected through one of the digital input connectors with the INPUT set at the respective digital position and "T.Mark Off" selected in Setup Menu 02:
The source will be recorded as a single track.
- Even while recording an analog source or a DAT or satellite broadcast, you can mark track numbers if "T.Mark LSyn" is selected in Setup Menu 02 (see "Marking Track Numbers While Recording" on page 17).

- When recording from DAT or satellite broadcasts with the INPUT set at the respective digital position, the deck automatically marks a track number whenever the sampling frequency of the input signal changes regardless of the Setup Menu 02 setting.



You can mark track numbers during or after recording

For details, see "Marking Track Numbers While Recording" (page 17) and "Dividing Recorded Tracks" (page 44).

When "TOC Writing" flashes in the display

The deck is currently updating the Table Of Contents (TOC). Do not move the deck or pull out the AC power cord. Changes to an MD made through recording are saved only when you update the TOC by ejecting the MD or changing the deck to standby by pressing the I / ⏻ switch.

The MD deck uses the SCMS (Serial Copy Management System on page 55)

MDs recorded through digital input connector cannot be copied onto other MDs or DAT tapes through the digital output connector.

When the deck is recording or in recording pause, digital signals input through one of the digital input connectors are output to the respective digital output connector with the same sampling rate

To change the digital input signal to another sampling rate for output (without recording it to an MD), use Input Monitor Function (see page 14).

Useful Tips for Recording

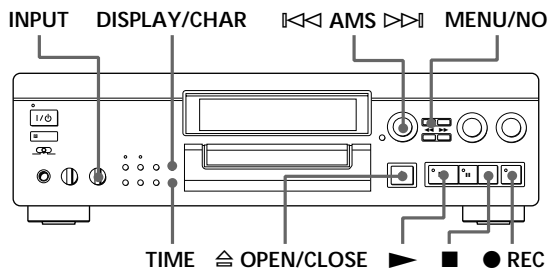

Checking the remaining recordable time on the MD

Press TIME.

- When you press the TIME button repeatedly while the deck is stopped, the display alternates between total disc playing time and remaining recordable time on the MD (see page 24).
- When you press the TIME button repeatedly while recording, the display alternates between the recording time of the current track and the remaining recordable time on the MD.

Changing the display while recording

Each time you press DISPLAY/CHAR (or DISPLAY) while the deck is recording, you can change the display as follows:

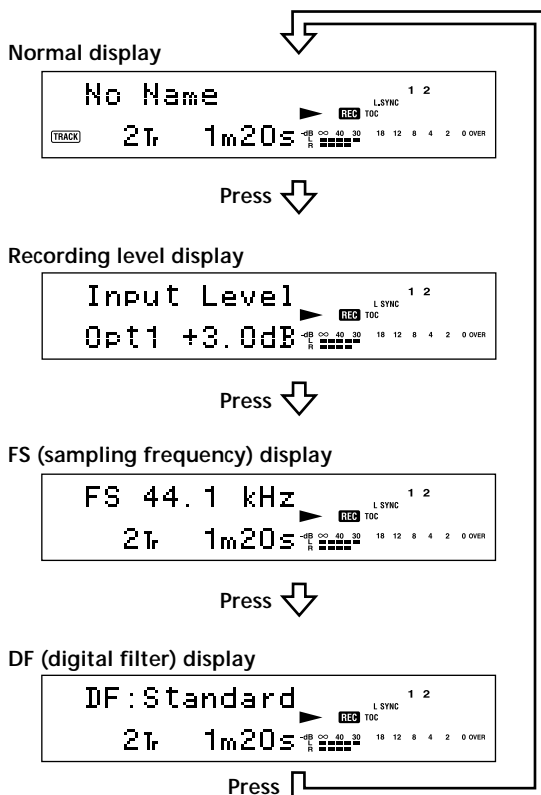

Monitoring the input signal (Input Monitor)

Before starting recording, you can monitor the selected input signal through the deck's output connectors.

- 1 Press \cong OPEN/CLOSE to remove the MD.
- 2 Set INPUT according to the input signal you want to monitor.

When the INPUT is set at ANALOG

The analog signal input through the LINE(ANALOG) IN jacks is output to the respective DIGITAL OUT connector after A/D conversion, and then to the LINE(ANALOG) OUT jacks and the PHONES jack after D/A conversion.

When the INPUT is set at OPT1, OPT2 or COAX

After passing through the sampling rate converter, the digital signal input through the respective DIGITAL IN connector is output to the respective DIGITAL OUT connector, and after D/A conversion to the LINE(ANALOG) OUT jacks and PHONES jack.

- 3 Press \bullet REC.
If the INPUT is set at ANALOG, "AD-DA" appears in the display.
If the INPUT is set at OPT1, OPT2 or COAX, "-DA" appears in the display.

If "Auto Cut" appears in the display (Auto Cut)

There has been no sound input for about 30 seconds during recording. The 30 seconds of silence are replaced by a blank of about 3 seconds and the deck changes to recording pause.

If the deck continues pausing for about 10 minutes after the Auto Cut Function activated, recording stops automatically.

Note that this function does not activate even if there has been no sound input for about 30 seconds when the deck started recording from the blank portion.

You can turn off the Auto Cut Function

For details, see "To turn off the Smart Space Function and Auto Cut Function" on page 15. Note that when you turn off the Auto Cut Function, the Smart Space Function is turned off automatically.

If “Smart Space” appears in the display (Smart Space)

There has been an extended silence of 4 to 30 seconds in length during recording. The silence is replaced with a blank of about 3 seconds and the deck continues recording. Note that new track numbers may not be marked for portions recorded while this function is activated. Also, the Smart Space Function does not activate even if there has been an extended silence of 4 to 30 seconds in length when the deck started recording from the blank portion.

To turn off the Smart Space Function and Auto Cut Function

- 1 While the deck is stopped, press MENU/NO twice to display “Setup Menu”.
- 2 Turn AMS to select “Setup 05”, then press AMS.
- 3 Turn AMS to select “S.Space Off”, then press AMS.
- 4 Press MENU/NO.

To turn on the Smart Space Function and Auto Cut Function again

- 1 Do Steps 1 and 2 in “To turn off the Smart Space Function and Auto Cut Function” above.
- 2 Turn AMS to select “S.Space On”, then press AMS.
- 3 Press MENU/NO.

Notes

- When you turn off the Smart Space Function, the Auto Cut Function is also turned off automatically.
- The Smart Space Function and Auto Cut Function are factory set to on.
- If you turn off the deck or disconnect the AC power cord, the deck will recall the last setting (On or Off) of the Smart Space and Auto Cut Functions the next time you turn on the deck.

Switching the bit length

You can improve the recording quality by switching the bit length to match the CD player, DAT deck or other digital components connected to the digital input connector.

- 1 While the deck is stopped, press MENU/NO twice to display “Setup Menu”.
- 2 Turn AMS to select “Setup 12”, then press AMS.
- 3 Turn AMS to select the desired bit length, then press AMS.
- 4 Press MENU/NO.

Notes

- This function operates only for the digital signal input through the digital input connector.
- The bit length is normally set to 20 bits, but you can select from 24, 20 or 16 bits.
- If you switch the bit length during recording, the sound drops out momentarily.

Playing back tracks just recorded

Do this procedure to immediately play back tracks that have just been recorded.

Press **▶** immediately after stopping recording. Playback starts from the first track of the material just recorded.

To play from the first track of the MD after recording

- 1 Press **■** again after stopping recording.
- 2 Press **▶**.
Playback starts from the first track of the MD.

Recording Over Existing Tracks

Follow the procedure below to record over existing material just as you would on an analog cassette tape.

- 1 Do Steps 1 to 8 in “Recording on an MD” on pages 9 and 10.
- 2 Turn AMS (or press **◀◀** or **▶▶**) until the number of the track to be recorded over appears.
- 3 To record from the start of the track, continue from Step 9 in “Recording on an MD” on page 10.



While “Tr” flashes in the display

The deck is recording over an existing track, and stops flashing when it reaches the end of the recorded portion.



To record from the middle of the track

- 1 After Step 2 above, press **▶** to start playback.
- 2 Press **■** where you want to start recording.
- 3 Continue from Step 9 in “Recording on an MD” on page 10.

Note

You cannot record from the middle of an existing track when the “PROGRAM” or “SHUFFLE” is on.

Adjusting the Recording Level

You can adjust the recording level before starting recording.

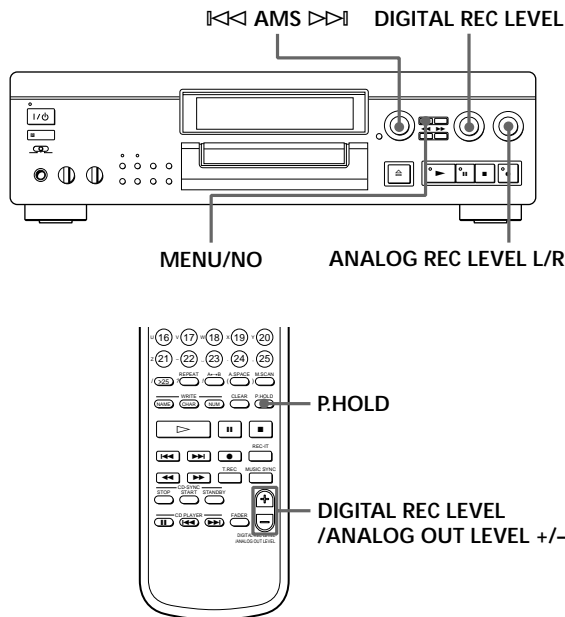

Adjusting the digital recording level

You do not normally need to adjust the digital recording level. The level is adjusted mainly when the level of the source is low.

- 1 Do Steps 1 to 9 in "Recording on an MD" on pages 9 and 10.
- 2 Play the portion of the program source with the strongest signal level.
- 3 While monitoring the sound, turn DIGITAL REC LEVEL (or press DIGITAL REC LEVEL/ ANALOG OUT LEVEL +/-) to adjust the recording level so that the peak level meters reach their highest point without turning on the OVER indication. Occasional lighting of "OVER" is acceptable.



OVER indication

If the digital signal level of the source is too low, it may not be possible to set the recording level to maximum.

- 4 Stop playing the program source.
- 5 To start recording, do the procedure starting from Step 11 in "Recording on an MD" on page 10.

The Peak Hold Function freezes the level meter display at the highest level reached by the input signal

To turn on the Peak Hold Function by Setup Menu 06 setting

- 1 While the deck is stopped, press MENU/NO twice to display "Setup Menu".
- 2 Turn AMS to select "Setup 06", then press AMS.
- 3 Turn AMS to select "P.Hold On", then press AMS.
- 4 Press MENU/NO.

To turn on the Peak Hold Function using the remote Press P.HOLD to display "P.Hold On."

To turn off the Peak Hold Function, select "P.Hold Off" in Step 3 above. (Or press P.HOLD on the remote to display "P.Hold Off".)

Adjusting the analog recording level

- 1 Do Steps 1 to 9 in "Recording on an MD" on pages 9 and 10.
- 2 Play the portion of the program source with the strongest signal level.
- 3 While monitoring the sound, turn ANALOG REC LEVEL L/R to adjust the recording level. If the output level of the connected component is too low, it may not be possible to set the recording level to maximum.
- 4 Stop playing the program source.
- 5 To start recording, do the procedure starting from Step 11 in "Recording on an MD" on page 10.

Marking Track Numbers While Recording (Track Marking)

You can mark track numbers either manually or automatically. By marking track numbers at specific points, you can quickly locate the points later using the AMS Function, or use various Editing Functions.

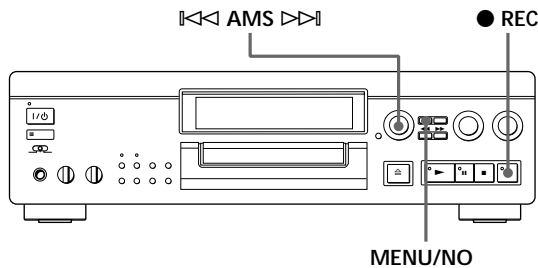

Marking track numbers manually (Manual Track Marking)

You can mark track numbers at any time while recording on an MD.

Press ● REC at the place you want to add a track mark while recording.

Marking track numbers automatically (Automatic Track Marking)

The deck adds track marks differently in the following cases:

- When recording from CDs or MDs with the INPUT set at OPT1, OPT2 or COAX:
The deck marks track numbers automatically. However, the Automatic Track Marking Function may not activate when recording from some CD players and multi disc players.
- In all other cases:
If "T.Mark LSyn" is selected in Setup Menu 02, the deck marks a new track number whenever the signal drops to the specified level or below for about 1.5 seconds or longer, then rises to a specified level.

To select "T.Mark Off" or "T.Mark LSyn" in Setup Menu 02, do the procedure below:

- 1 While the deck is stopped, press MENU/NO twice to display "Setup Menu".
- 2 Turn AMS to select "Setup 02", then press AMS.
- 3 Turn AMS to select "T.Mark Off" or "T.Mark LSyn", then press AMS. "L.SYNC" lights up when you select "T.Mark LSyn".
- 4 Press MENU/NO.

💡 You can set the reference level that must pass before a rise marks a new track number. In Automatic Track Marking, the input signal must remain at or below a given reference level for 1.5 seconds or longer before a rise above the reference level will mark a new track number. Do the following procedure to specify the reference level. Note that "T.Mark LSyn" should be selected in Setup Menu 02.

- 1 While the deck is stopped, press MENU/NO twice to display "Setup Menu".
- 2 Turn AMS to select "Setup 03", then press AMS.
- 3 Turn AMS to set the reference level.
You can set the reference level at -72 dB to 0 dB in 2 dB steps.
- 4 After selecting the reference level, press AMS.
- 5 Press MENU/NO.

Note

If you turn off the deck or disconnect the AC power cord, the deck will recall the last settings of the Automatic Track Marking Function ("T.Mark LSyn" or "T.Mark Off") the next time you turn on the deck.

Starting Recording With 6 Seconds of Prestored Audio Data (Time Machine Recording)

When recording from an FM or satellite broadcast, the first few seconds of material are often lost due to the time it takes you to ascertain the contents and press the record button. To prevent the loss of this material, the Time Machine Recording Function constantly stores 6 seconds of the most recent audio data in a buffer memory so that when you begin recording the program source using this function, the recording actually begins with the 6 seconds of audio data stored in the buffer memory in advance as shown in the illustration below.

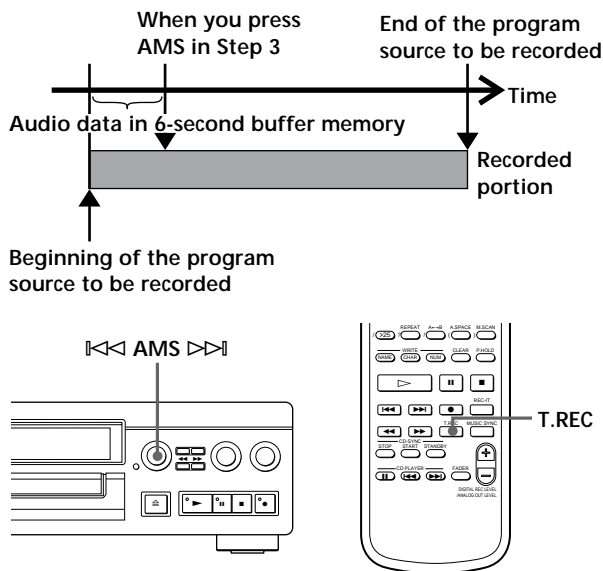

To stop Time Machine Recording

Press **AMS**.

Note

The deck starts storing audio data when the deck is in recording pause and you start playing the program source. With less than 6 seconds of playing of the program source and audio data stored in the buffer memory, Time Machine Recording starts with less than 6 seconds of audio data.

- 1** Do Steps 1 to 9 in "Recording on an MD" on pages 9 and 10.
The deck changes to recording pause.
- 2** Start playing the program source you want to record.
The most recent 6 seconds of audio data is stored in the buffer memory.
- 3** Press AMS (or T.REC) to start Time Machine Recording.
Recording of the program source starts with the 6 seconds of audio data stored in the buffer memory.

Synchro-Recording With Audio Equipment of Your Choice (Music Synchro-Recording)

By using the MUSIC SYNC button, you can automatically start recording in sync with the signal input from the program source.

The method of marking track numbers differs, depending on the program source being recorded and the setting of the Setup Menu 02 (see "Notes on Recording" on page 13).

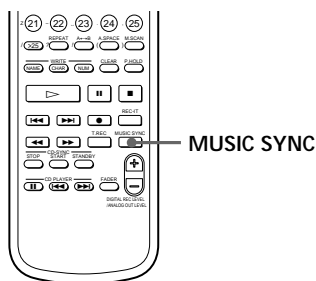

- 1** Do Steps 1 to 8 in "Recording on an MD" on pages 9 and 10.
- 2** Press MUSIC SYNC.
The deck changes to recording pause.
- 3** Start playing the program source you want to record.
The deck starts recording automatically.

To stop Music Synchro-Recording

Prs .

Note

When Music Synchro-Recording, the Smart Space Function and the Auto Cut Function turn on automatically regardless of their setting (On or Off) and type of input (digital or analog).

Synchro-Recording With a Sony CD Player

By connecting your deck to a Sony CD player or Hi-Fi Component System, you can easily dub CDs onto MDs using the CD synchro buttons on the remote. If your deck is connected to a Sony CD player by a digital input cable, track numbers are automatically marked as appear on the original even when "T.Mark Off" is selected in Setup Menu 02. If your deck is connected to a Sony CD player by audio connecting cords through the LINE(ANALOG) IN jacks, track numbers are automatically marked when you set Setup Menu 02 to "T.Mark LSyn" (see page 17).

As the same remote controls both the CD player and the deck, you may have trouble operating both units if they are far from each other. If you do, place the CD player close to this deck.

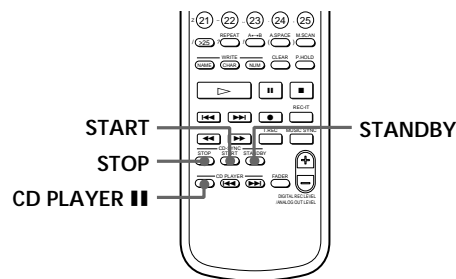

- 1** Set the source selector on the amplifier to CD.
- 2** Do Steps 2 to 8 in "Recording on an MD" on pages 9 and 10 to prepare the deck for recording.
- 3** Insert a CD into the CD player.
- 4** Select the playback mode (Shuffle Play, Program Play, etc.) on the CD player.
- 5** Press STANDBY.
The CD player pauses for playing and the deck pauses for recording.

(Continued)

- 6** Press **START**.
The deck starts recording and the CD player starts playback.
The track number and elapsed recording time of the track appear in the display.

If the CD player does not start playing

Some CD player models may not respond when you press **START** on the remote of the deck. Press **II** on the remote of the CD player instead.

- 7** Press **STOP** to stop synchro-recording.

To pause recording

Press **STANDBY** or **CDPLAYER** **II**.

To restart recording, press **START** or **CDPLAYER** **II**.

A new track number is marked each time you pause recording.

Notes

- When the deck's remote controls the CD player with a mode selector, set the selector to CD1.
- The deck may not automatically mark track numbers when recording from some CD players.

You can use the remote of the CD player during synchro-recording

When you press **■**, the CD player stops and the deck pauses for recording.

When you press **II**, the CD player pauses and the deck pauses for recording.

To restart synchro-recording, press **▷**.

You can change CDs during synchro-recording

Do the following steps instead of Step 7 above.

- 1** Press **■** on the remote of the CD player.
The deck pauses for recording.
- 2** Change the CD.
- 3** Press **▷** on the remote of the CD player.
Synchro-recording restarts.

You can also do synchro-recording with a Sony video CD player

Using the procedure for synchro-recording with a Sony CD player, you can do synchro-recording with a Sony video CD player also.

To select the video CD player, press button number 2 while pressing down the **I/⏻** switch on the remote before starting the procedure.

To select the CD player again, press button number 1 while pressing down the **I/⏻** switch.

The deck is factory set to a CD player for synchro-recording.

 You can check the remaining recordable time on the MD
Press **TIME** (see page 24).

 During synchro-recording, the deck copies CD text information (CD text and disc memos) as it is to the MD (Disc Memo Copy Function)
The Disc Memo Copy function operates when you make a synchro-recording from a Sony CD player connected with a control A1 cable to the MD deck.

Notes

- The Disc Memo Copy Function may not operate for extremely short CD tracks.
- Text information may not be copied for some CDs.

Making a synchro recording from a CD player connected with a control A1 cable

You can make a synchro recording from a Sony CD player with a CONTROL A1 jack connected with a control A1 cable to the MD deck.

- 1** Turn on the amplifier and set the source selector to CD.
- 2** Do Steps 2 to 8 of "Recording on an MD" on pages 9 and 10.
- 3** Set the CD player to the play mode (e.g., Program Play or Shuffle Play) you want to use to record to the MD deck.
- 4** Set the CD player to playback pause mode. (**▷** and **II** both light up.)
- 5** Press **● REC** on the deck.
The MD deck stands by for recording.
- 6** Press **II** on the deck.
CD player pause is canceled and recording starts. When CD play finishes, recording stops.

Fading In and Out (Fader)

You can gradually increase the recording level at the beginning of a recording (fade-in recording) or gradually decrease the recording level at the end of a recording (fade-out recording).

This function is convenient when, for example, you don't want the track cut off abruptly when the disc reaches to its end.

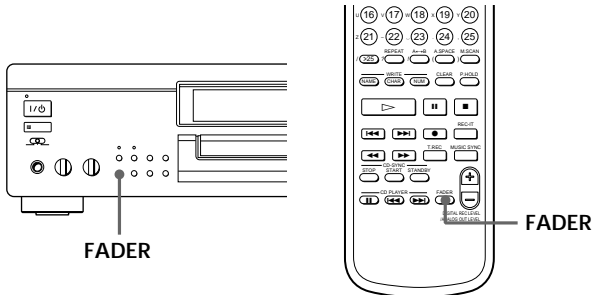

You can set the duration of fade-in and fade-out recording independently

- 1 While the deck is stopped, press MENU/NO twice to display "Setup Menu".
- 2 To set the duration of fade-in recording:
Turn AMS to select "Setup 08", then press AMS.
To set the duration of fade-out recording:
Turn AMS to select "Setup 09", then press AMS.
- 3 Turn AMS to set the duration.
Both the fade-in and fade-out recording durations can be set in 0.1 second steps.
- 4 After selecting the duration, press AMS.
- 5 Press MENU/NO.

Fade-in recording

During recording pause, press FADER at the position where you want to start fade-in recording.

◀ in "Fade ◀ 3.2s" flashes and the deck performs the fade-in recording until the counter reaches "0.0s".

Fade-out recording

During recording, press FADER at the position where you want to start fade-out recording.

▶ in "Fade ▶ 3.2s" flashes and the deck performs the fade-out recording until the counter reaches "0.0s".

The deck changes to recording pause when fade-out recording finishes.

Recording on an MD Using a Timer

By connecting a timer (not supplied) to the deck, you can start and stop recording operations at specified times. For further information on connecting the timer and setting the starting and ending times, refer to the instructions that came with the timer.

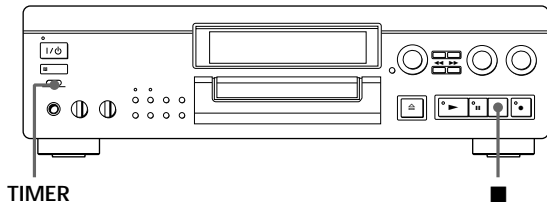

- 1 Do Steps 1 to 10 in “Recording on an MD” on pages 9 and 10.
- 2
 - If you want to specify the time for the start of recording, press ■.
 - If you want to specify the time for the end of recording, do Steps 11 and 12 in “Recording on an MD” on page 10.
 - If you want to specify the time for both start and end of recording, press ■.
- 3 Set TIMER on the deck to REC.
- 4 Set the timer as required.
 - When you have set the time for the start of recording, the deck turns off. When the specified time arrives, the deck turns on and starts recording.
 - When you have set the time for the end of recording, recording continues. When the specified time arrives, the deck stops recording and turns off.
 - When you have set the time for both the start and end of recording, the deck turns off. When the starting time arrives, the deck turns on and starts recording. When the ending time arrives, the deck stops recording and turns off.

- 5 After you have finished using the timer, set TIMER on the deck to OFF. Then place the deck in standby status by plugging the AC power cord of the deck into a wall outlet or set the timer to continuous operation.
 - If TIMER is left at REC, the deck will automatically start recording the next time you turn the deck on.
 - If you do not change the deck to standby status for more than a week after timer recording has finished, the recorded contents may disappear.

Make sure to change the deck to standby status within a week after timer recording is completed
The TOC on the MD is updated and recorded contents are written to the MD when you turn the deck on. If the recorded contents have disappeared, “Standby” flashes when you turn the deck on.

Notes

- It may take about 30 seconds after the deck is turned on until recording starts. When recording at a specified time using the timer, be sure to take this time into account when setting the recording start time.
- During timer recording, new material is recorded from the end of the recorded portion on the MD.
- Material recorded during timer recording will be saved to the disc the next time you turn the deck on. “TOC” will flash in the display at that time. Do not move the deck or pull out the AC power cord while “TOC” is flashing.
- Timer recording will stop if the disc becomes full.

Using the Display

You can use the display to check disc and track information such as the total track number, total playing time of the tracks, remaining recordable time of the disc, disc name, and the date when a track was recorded.

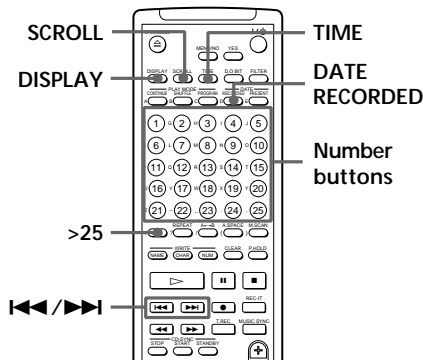
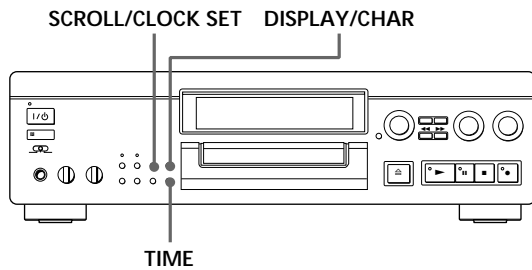

When you insert an MD, the disc name, total number of tracks, total disc playing time, and the music calendar appear in the display as follows:

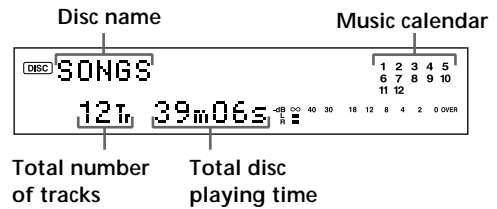

A music calendar shows all the track numbers within a grid if the MD is a premastered disc, or without a grid if the MD is a recordable disc.

If the total track number exceeds 15, ► appears to the right of number 15 in the music calendar.

Note

When you insert a new MD or turn off the deck and turn it on again, the last item displayed will reappear.

Checking the playing time, remaining time, and track number

Each time you press TIME while playing an MD, you can change the display as shown below. The track numbers in the music calendar disappear after they are played.

Checking the total track number, total disc playing time and remaining recordable time of the disc

Each time you press TIME while the deck is stopped, you can change the display as follows:

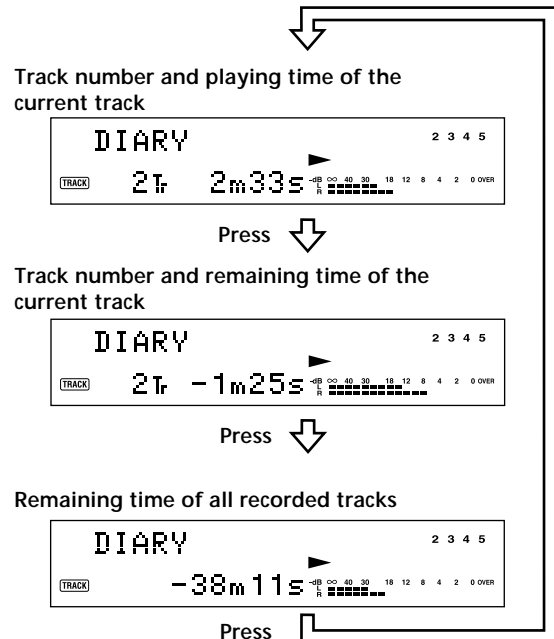
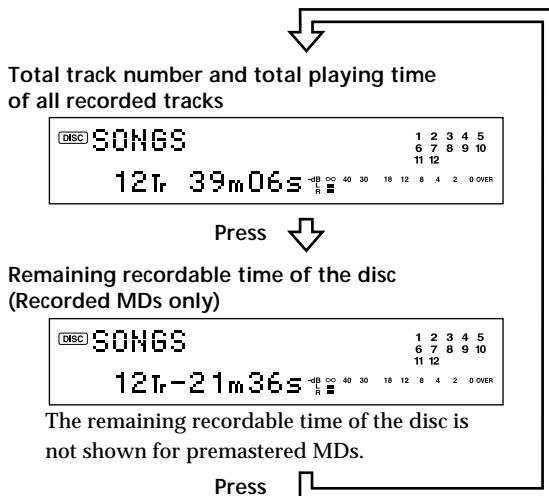

 The track name and disc name are displayed as follows:

The disc name appears whenever the deck is stopped, and the name of the current track appears when the track is playing. If no title is recorded, "No Name" appears instead of a title.

To label a recordable disc and its tracks, see "Labeling Recordings" on page 47.

 You can scroll a title of more than 12 characters

Press SCROLL/CLOCK SET (or SCROLL).

Since the display shows up to 11 characters at a time, press SCROLL/CLOCK SET again to see the rest of the title if the title has 12 characters or more.

Press SCROLL/CLOCK SET again to pause scrolling, and again to continue scrolling.

Displaying the recording date

When the internal clock has been set, the deck automatically records the recording date and time of all recordings. You can then check the recording date and time of a track.

1 Locate the track for which you want to check the recording date and time.

When the deck is	Press
stopped	◀◀ or ▶▶
playing or on play pause	◀◀, ▶▶, or number buttons

2 Press DATE RECORDED.
 "No Date" appears if the internal clock has not been set or the track was recorded on another MD deck without a date and time stamp function.

Changing the display

Each time you press DISPLAY/CHAR (or DISPLAY) while the deck is stopped or playing, you can change the display as follows:

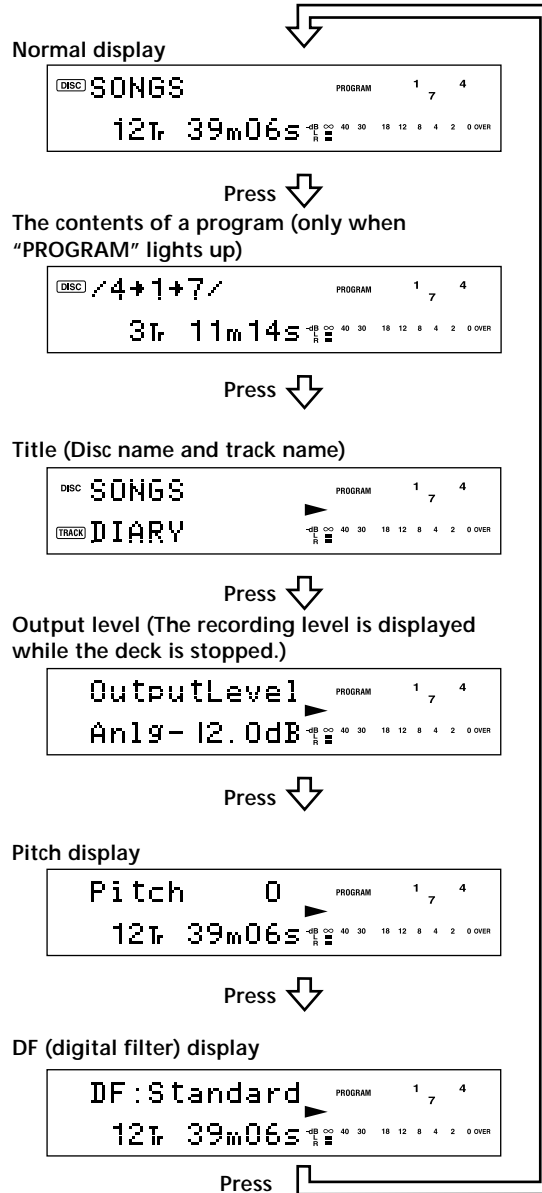

Locating a Specific Track

You can quickly locate any track while playing a disc by using the AMS (Automatic Music Sensor) control, ◀◀ and ▶▶ buttons, number buttons, or M.SCAN button on the remote.

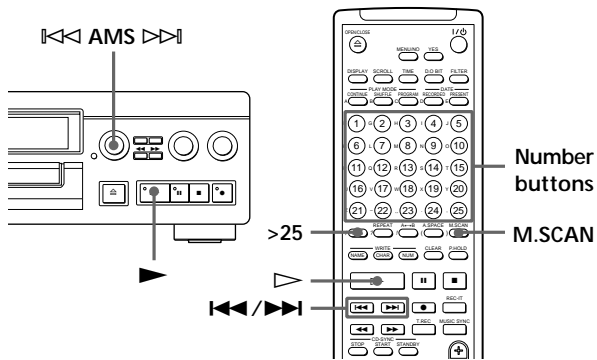

- 💡 You can extend the playing time during music scan
 - 1 While the deck is stopped, press MENU/NO twice to display "Setup Menu".
 - 2 Turn AMS to select "Setup 07", then press AMS.
 - 3 Turn AMS to select the playing time within a range of 6 to 20 seconds (in 1 second steps), then press AMS.
 - 4 Press MENU/NO.

- 💡 To pause playing at the beginning of a track

Turn AMS (or press ◀◀ or ▶▶) after pausing playback.

- 💡 To go quickly to the beginning of the last track

Turn AMS counterclockwise (or press ◀◀) while the display shows the total track number, total disc playing time or remaining recordable time of the disc (recordable disc only), or disc name (see page 24).

To locate	Do the following:
The next or succeeding tracks	During playback, turn AMS clockwise (or press ▶▶ repeatedly) until you find the track.
The current or preceding tracks	During playback, turn AMS counterclockwise (or press ◀◀ repeatedly) until you find the track.
A specific track directly	Press number buttons to enter the track number.
A specific track by using AMS	<ol style="list-style-type: none"> 1 Turn AMS until the track number you want to locate appears while the deck is stopped. (The track number is flashing.) 2 Press AMS or ▶.
By scanning each track for 6 seconds (music scan)	<ol style="list-style-type: none"> 1 Press M.SCAN before you start playing. 2 When you find the track you want, press ▷ to start playing.

- 💡 When you directly locate a track with a number over 25

You must press >25 first, before entering the corresponding digits.

Press >25 once if it is a 2-digit track number, and twice if it is a 3-digit track number.

To enter "0", press button 10.

- Examples:
- To play track number 30
Press >25 once, then 3 and 10.
 - To play track number 100
Press >25 twice, then 1, 10 and 10.

Locating a Particular Point in a Track

You can also use the ◀◀ and ▶▶ buttons to locate a particular point in a track during playback or playback pause.

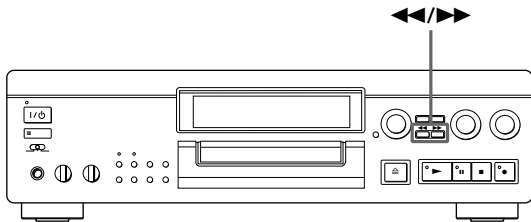

To locate a point	Press
While monitoring the sound	▶▶ (forward) or ◀◀ (backward) and keep pressing until you find the point.
Quickly by observing the display during playback pause	▶▶ or ◀◀ and keep pressing until you find the point. There is no sound output during this operation.

💡 If “—Over—” appears while you are pressing ▶▶ during playback pause
The disc has reached to its end. Press ◀◀ (or ◀◀◀) or turn AMS counterclockwise to go back.

Notes

- If the disc reaches the end while you are pressing ▶▶ during sound monitoring, the deck stops.
- Tracks that are only a few seconds long may be too short to scan using the search function. For such tracks, it is better to play the MD at normal speed.

Playing Tracks Repeatedly

You can play tracks repeatedly in any play mode.

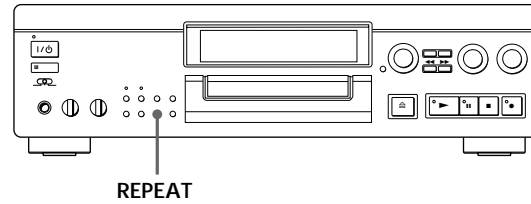

Press REPEAT.
“REPEAT” appears in the display.
The deck repeats the tracks as follows:

When the MD is played in	The deck repeats
Normal play (page 12)	All the tracks
Shuffle Play (page 28)	All the tracks in random order
Program Play (page 29)	The same program

To cancel repeat play

Press REPEAT several times until “REPEAT” disappears.
The deck returns to the original playing mode.

Repeating the current track

While the track you want to repeat is playing in normal, Shuffle or Program Play, press REPEAT several times until “REPEAT 1” appears in the display. If you select “REPEAT 1” while the deck is stopped, the deck repeats the next track to be played.

(Continued)

Repeating a specific portion (A-B Repeat)



You can play a specific portion of a track repeatedly. This might be useful when you want to memorize lyrics. Note that you can only repeat a portion within the boundaries of a single track.

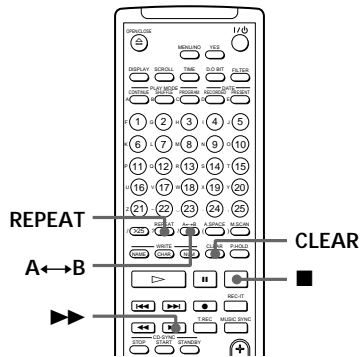

- 1 While playing a disc, press A↔B at the starting point (point A) of the portion to be played repeatedly. "REPEAT A-" appears and "B" flashes in the display.
- 2 Continue playing the track or press ►► until you reach the ending point (point B), then press A↔B again. "REPEAT A-B" lights continuously. The deck starts to play the specified portion repeatedly.

To cancel A-B Repeat

Press REPEAT, CLEAR or ■.

Setting new starting and ending points

You can repeat the portion immediately after the currently specified portion by changing the starting and ending points.

- 1 Press A↔B while "REPEAT A-B" appears. The current ending point B becomes the new starting point A, "REPEAT A-" lights continuously, and "B" flashes in the display.
- 2 Continue playing the track or press ►► until you reach the new ending point (point B), then press A↔B again. "REPEAT A-B" lights continuously and the deck starts playing repeatedly the newly specified portion.

Playing in Random Order (Shuffle Play)

You can have the deck "shuffle" tracks and play them in random order.

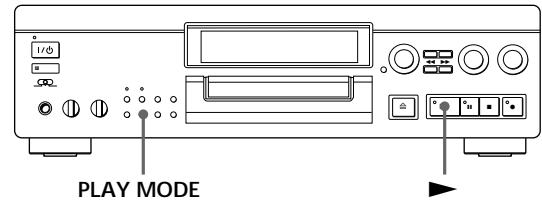

- 1 Press PLAY MODE repeatedly (or SHUFFLE once) until "SHUFFLE" appears in the display when the deck is stopped.
- 2 Press ► to start Shuffle Play. "—Shuffle—" and "⌂" appear in the display while the deck is "shuffling" the tracks.

To cancel Shuffle Play

Press PLAY MODE repeatedly (or CONTINUE once) when the deck is stopped until "SHUFFLE" disappears.



You can specify tracks during Shuffle Play

- To play the next track, turn AMS clockwise (or press ►►).
- To play from the beginning of the current track again, turn AMS counterclockwise (or press ◀◀). You cannot use AMS (or ◀◀) to go to tracks that have already been played.

Creating Your Own Program (Program Play)

You can specify the playback order of the tracks on an MD and create your own programs containing up to 25 tracks.

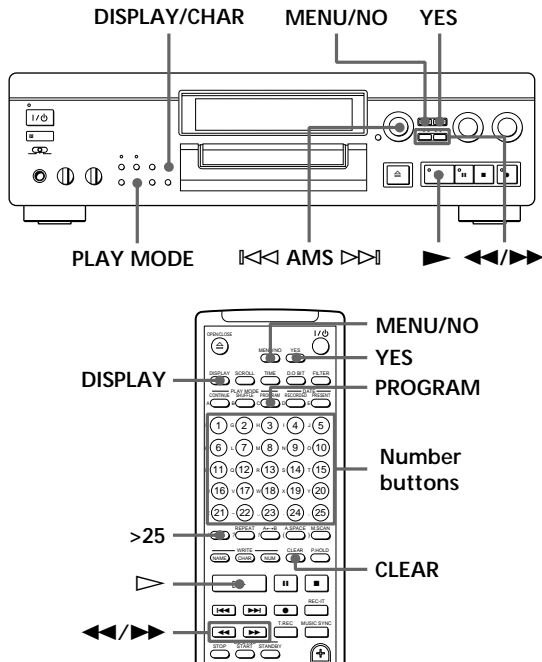

- 1 While the deck is stopped, press MENU/NO twice to display "Setup Menu".
- 2 Turn AMS to display "Program ?", then press AMS or YES.
- 3 Do either a) or b):
 - a) When using the controls on the deck
 - 1 Turn AMS until the track number you want appears in the display.
 - 2 Press AMS.

If you enter the wrong track number
 Press ◀ or ▶ until the wrong track number flashes, turn AMS to set the correct track number, then press AMS.
 If "0" flashes, press ◀.

- b) When using the remote
 Press the number buttons to enter the tracks you want to program in the order you want. To program a track with a number over 25, use the >25 button (see page 26).

If you enter the wrong track number
 Press ◀ or ▶ until the wrong track number flashes, then enter the correct track number with the number buttons.
 If "0" flashes, press ◀.

- 4 Repeat Step 3 to enter other tracks. The entered track is added to the location where the "0" flashes. Each time you enter a track, the total program time is added up and appears in the display.
- 5 After finishing programming, press YES. "Complete!!" appears and programming is completed.
- 6 Press PLAY MODE repeatedly (or PROGRAM once) until "PROGRAM" appears in the display.
- 7 Press ▶ to start Program Play.

To cancel Program Play
 Press PLAY MODE repeatedly (or CONTINUE once) when the deck is stopped until "PROGRAM" disappears.

💡 The program remains even after Program Play ends
 When you press ▶, you can play the same program again.

Notes

- The display shows "- - -" instead of the total playing time when the total playing time of the program exceeds 199 minutes.
- "ProgramFull" appears when you program over 25 tracks. Erase the unnecessary tracks to enter other tracks.

(Continued)

Checking the track order

While the deck is stopped and "PROGRAM" is on, press DISPLAY/CHAR (or DISPLAY) several times. The track numbers appear in the order they were programmed as follow:

"/3 → 5 → 8 → 1 → 2/"

To check the rest of the track order

Turn AMS.

You can scroll the display to check all the track numbers you programmed.

Changing the track order

You can change the order of the tracks in your program before you start playing.

To		Do the following procedure after Steps 1 and 2 in "Creating Your Own Program":
Erase	a track	Press ◀◀ or ▶▶ until the track number you want to erase flashes, then press CLEAR.
	the whole program	Keep pressing CLEAR until all programmed track numbers disappear.
Add a track	to the beginning of the program	1 Press ◀◀ until "0" flashes at the left of the first track. 2 Do Steps 3 to 5 on page 29.
	in the middle of the program	1 Press ◀◀ or ▶▶ until the track which precedes the track to be added flashes. 2 Press AMS so that "0" flashes, then do Steps 3 to 5 on page 29.
	to the end of the program	1 Press ◀◀ until "0" flashes at the right of the last track. 2 Do Steps 3 to 5 on page 29.
Change a track in the program		1 Press ◀◀ or ▶▶ until the track number you want to change flashes. 2 Do Steps 3 to 5 on page 29.

Useful Tips When Recording From MDs to Tape

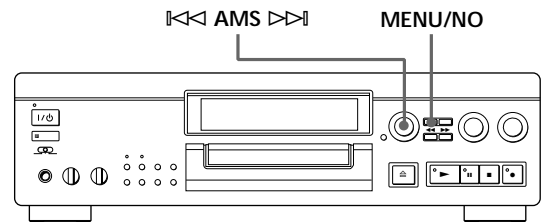

Inserting blank spaces while recording to tape (Auto Space)

The Auto Space Function inserts a 3-second blank space between each track while recording from MDs to tapes, allowing you to use the AMS function during later playback.

- 1 While the deck is stopped, press MENU/NO twice to display "Setup Menu".
- 2 Turn AMS to select "Setup 04", then press AMS.
- 3 Turn AMS to select "Auto Space", then press AMS.
- 4 Press MENU/NO.



You can turn on the Auto Space Function using the remote . While the deck is stopped, press A.SPACE repeatedly until "Auto Space" appears in the display.

To cancel Auto Space

Canceling the function through menu operation on the deck

- 1 Do Steps 1 and 2 in "Inserting blank spaces while recording to tape" on this page.
- 2 Turn AMS to select "Auto Off", then press AMS.
- 3 Press MENU/NO.

Canceling the function using the remote 

While the deck is stopped, press A.SPACE repeatedly until "Auto Off" appears.

Note

If the Auto Space Function is on while recording a selection containing multiple track numbers, (for example, a medley or symphony), blank spaces will be inserted within the selection whenever the track number changes.

Pausing after each track (Auto Pause)

When the Auto Pause Function is on, the deck pauses after playing each track. Auto Pause is convenient when recording single tracks or multiple, nonconsecutive tracks.

Select "Auto Pause" instead of "Auto Space" in Step 3 on "Inserting blank spaces while recording to tape" on page 30.

 You can turn on the Auto Pause Function using the remote 

While the deck is stopped, press A.SPACE repeatedly until "Auto Pause" appears in the display.

To restart playback

Press  or .

To cancel Auto Pause

Canceling the function through a menu operation on the deck

Do Steps 1 to 3 in "To cancel Auto Space" on page 30.

Canceling the function using the remote 

While the deck is stopped, press A.SPACE repeatedly until "Auto Off" appears.

Note

If you turn off the deck or disconnect the AC power cord, the deck will recall the last setting of the Auto Space and Auto Pause Functions the next time you turn on the deck.

Fading In and Out (Fader)

You can gradually increase the playback level of the signal output to the LINE(ANALOG) OUT jacks and the PHONES jack at the beginning of a playback (fade-in playback) or gradually decrease the playback level at the end of a playback (fade-out playback). This function is convenient when, for example, you want to start or end playback in the middle of the track.

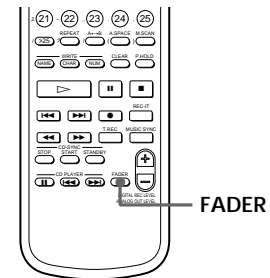
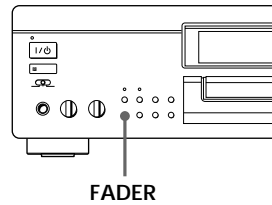

Fade-in playback

During playback pause, press FADER at the position where you want fade-in playback to start.

◀ in "Fade ◀ 3.2s" flashes and the deck performs fade-in playback until the counter reaches to "0.0s".

Fade-out playback

During playback, press FADER at the position where you want fade-out playback to start.

▶ in "Fade ▶ 3.2s" flashes and the deck performs fade-out playback until the counter reaches "0.0s".

The deck changes to playback pause when fade-out playback finishes.

Note

The signal level output to the digital output connector does not change.

 You can set the duration of fade-in and fade-out playback independently

Do Steps 1 to 5 in "You can set the duration of the fade-in and fade-out recording independently" on page 21.

Playing an MD Using a Timer

By connecting a timer (not supplied) to the deck, you can start and stop playback operations at specified times. For further information on connecting the timer or setting the starting and ending times, refer to the instructions that came with the timer.

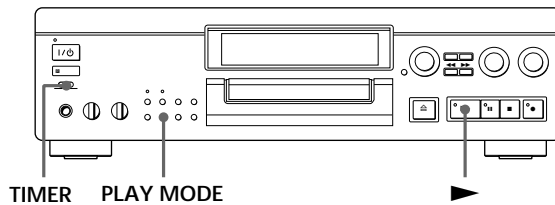

- 1** Do Steps 1 to 3 in “Playing an MD” on page 12.
- 2** Press PLAY MODE repeatedly (or one of the PLAY MODE buttons once) to select the play mode you want.
To play only specific tracks, create a program (see page 29).
- 3**
 - If you want to specify the time for the start of playback, go to Step 4.
 - If you want to specify the time for the end of playback, press ► to start playback, then go to Step 4.
 - If you want to specify the time for both start and end of playback, go to Step 4.
- 4** Set TIMER on the deck to PLAY.
- 5** Set the timer as required.
 - When you have set the time for the start of playback, the deck turns off. When the specified time arrives, the deck turns on and starts playing.
 - When you have set the time for the end of playback, playback continues. When the specified time arrives, the deck stops playing and turns off.
 - When you have set the time for both the start and end of playback, the deck turns off. When the starting time arrives, the deck turns on and starts playing. When the ending time arrives, the deck stops playing and turns off.

- 6** After you have finished using the timer, set TIMER on the deck to OFF.

Note

You can select Program Play in Step 2. Note, however, that programs eventually fade away when the standby status is off, and therefore if you set the time too far in the future, the program may be gone when the specified time arrives. If this has occurred, the deck enters normal play mode at the specified time and the tracks play in consecutive order.

Falling Asleep to Music

You can let the deck turn off at the specified time, so you can sleep to the music.

You can specify the time to be turned off by 30 minutes.

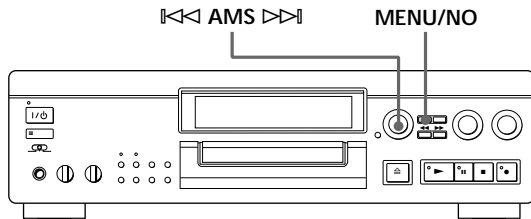

- 1 Press MENU/NO twice to display "Setup Menu".
- 2 Turn AMS to select "Setup 14", then press AMS.
- 3 Turn AMS to select the time.
The minutes display changes as follows:
30min ↔ 60min ↔ 90min ↔ 120min
- 4 Press AMS.
- 5 Turn AMS to select "Setup 15", then press AMS.
- 6 Turn AMS to select "Sleep On", then press AMS.
"SLEEP" lights up in the display.
- 7 Press MENU/NO.

To change the time to turn off

Start over from Step 1 above.

To cancel the Sleep Timer Function

Select "Sleep Off" in Step 6 above, then press AMS.

Changing the Pitch (Pitch Control Function)

You can change the MD playback speed (pitch). The tone rises at higher pitches, and falls at lower pitches.

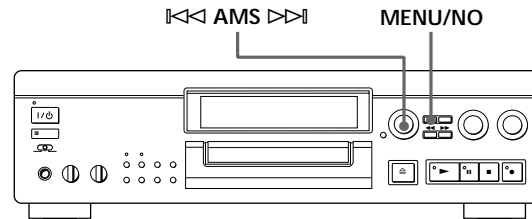

Setting the pitch automatically in steps (Auto Step Control Function)

Each step changes the musical scale by a half-tone*. You can increase the pitch by up to 2 half-tones or lower the pitch by up to 48 half-tones.

* One octave equals 12 half-tones.

- 1 While the deck is playing, press MENU/NO twice to display "Setup Menu".
- 2 Turn AMS to select "Setup 10", then press AMS.
- 3 Turn AMS to select the desired pitch step, then press AMS.
- 4 Press MENU/NO.

Notes

- When you change the pitch control step, the playback sound drops out momentarily.
- The step control setting returns to the initial value (0) when you turn off the deck or eject the MD.
- When a dot (.) appears to the right of the step value in the step display as shown below, this indicates that you have performed fine adjustment (see the next page) and the pitch value is between steps. (The step and fine control values are linked.)

Pitch -12.

(Continued)

Playing Back With Different Tones (Digital Filter)

This deck is equipped with the V.C. (Variable Coefficient) filters to allow you adjust the tone to match your audio system, listening environment, and the source being played back.

Note

The digital filters are effective only on the analog signals output from the LINE(ANALOG) OUT jacks and the PHONES jack.

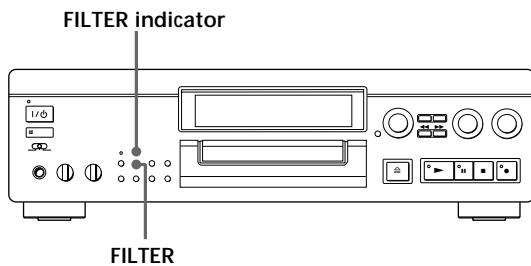

- 1 Press FILTER.
The currently selected filter appears in the display.
- 2 Press FILTER repeatedly to select the filter that you want.
Each press of the button changes the filter as follows:

DF:Standard → DF:Spline* → DF:Plain → DF:Analog

* European model only

The FILTER indicator turns on when a setting other than "Standard" is selected in DF (digital filter) display.



You can select the filter using the remote
Press FILTER repeatedly until the filter that you want appears in the display.



What is a V.C. (Variable Coefficient) filter?

A variable coefficient filter changes the sound characteristics of a signal by applying specific frequency cut-off conditions. Such filters are provided on digital devices such as CD players and MD decks to remove aliasing noise. Your deck comes with four or three types of digital filters. A brief description is given below of the sound characteristics of each filter.

Standard

This filter produces an expansive sound of wide range.

Spline (European model only)

This filter produces a sound that is clearly positioned and smooth.

Plain

This filter produces a fresh and powerful sound.

Analog

This filter produces a resonant and mellow sound.

Note

The change in sound characteristics caused by digital filters occur mainly in the inaudible range, not the audible range as in the case of an amplifier.

Hooking Up the System

When you connect a Sony CD changer with a CONTROL A1 jack to the MD deck using a control A1 cable, you can operate the CD changer using the controls on the MD deck or the supplied remote (Mega CD Control Function).

Hook up the MD deck to an amplifier and a CD changer as follows. Be sure to turn off the power of each component before connection.

Notes

- You can use the Mega CD Control Function only when the deck is connected to a CD changer. This function does not support single-disc CD players.
- The displays and operations may differ depending on the connected CD changer.

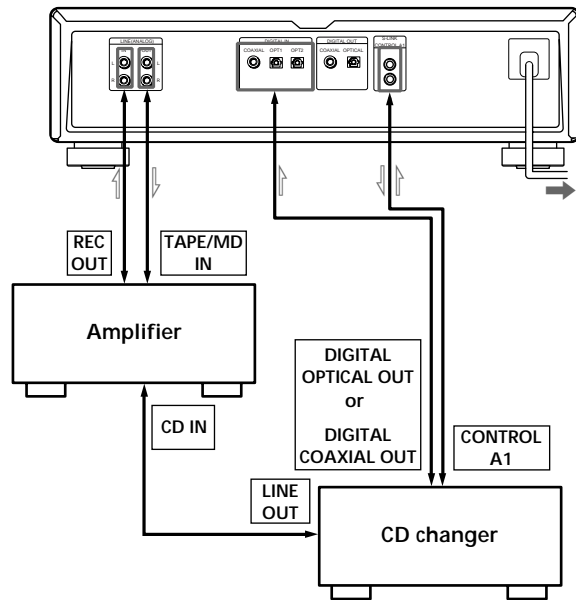

➡: Signal flow

What cords will I need?

- Audio connecting cords (only two supplied) (3)

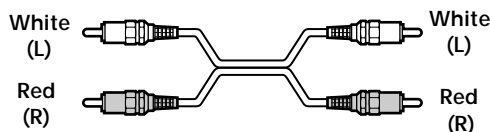

- Optical cable (not supplied) (1)

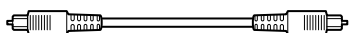

- Coaxial digital connecting cable (not supplied) (1)

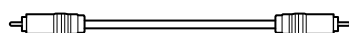

- Control A1 cable (not supplied) (1)

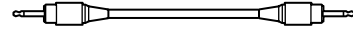

Hookups

Connecting the MD deck and a CD changer to an amplifier

Connect the amplifier to the LINE OUT jacks on the CD changer and the LINE(ANALOG) IN/OUT jacks on the MD deck using the audio connecting cords (only two supplied).

Make sure to match the color-coded cords to the appropriate jacks on the components: red (right) to red and white (left) to white. Be sure to make connections firmly to prevent hum and noise.

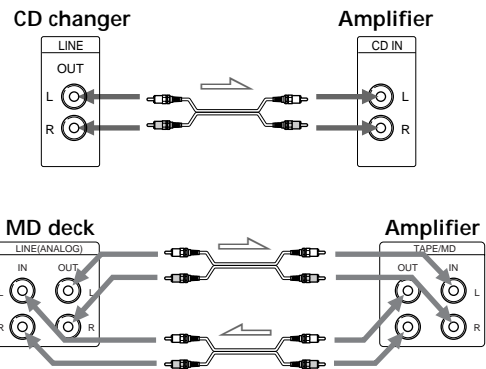

➡: Signal flow

Connecting a digital cable to the CD changer and MD deck

You can make a digital recording from a CD to an MD by connecting the CD changer and MD deck with an optical cable or a coaxial digital connecting cable.

When using the optical cable

Take the caps off the connectors and then insert the plugs parallelly until they click into place.

Be sure not to bend or tie together the optical cable.

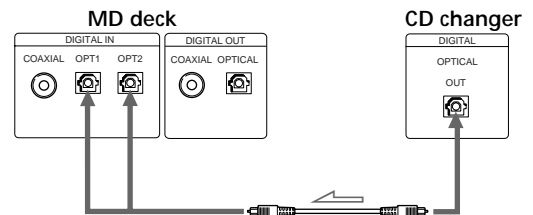

You can connect the optical cable to either OPT1 or OPT2

➡: Signal flow

When using the coaxial digital connecting cable

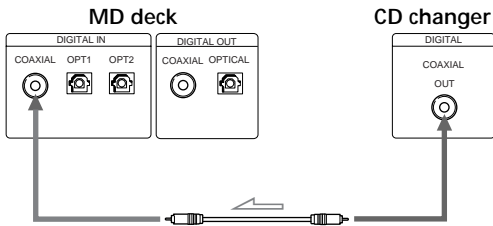

➡: Signal flow

💡 If "Din Unlock" and "C71" appear in the display
Make sure the optical cable or the coaxial digital connecting cable is connected properly.

Connecting a control A1 cable to the CD changer and MD deck

This lets you perform CD synchro-recording and operate the CD changer using the controls on the MD deck or the supplied remote (Mega CD Control Function). Be sure to make connections firmly. If a component has more than one CONTROL A1 jack, you can use either one.

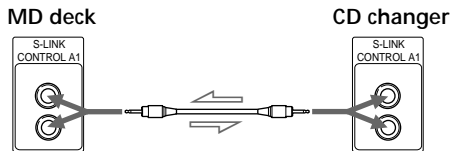

You can connect the cable to either of the jacks

➡: Signal flow

Notes

- When the deck controls the CD changer with a mode selector, set the selector to CD1.
- If the plugs are not inserted firmly, "No Connect" appears in the display and you cannot use the Mega CD Control Function.

Controlling a CD Changer from the MD Deck (Mega CD Control Function)

You can operate a Sony CD changer connected with a control A1 cable using the controls on the MD deck or the supplied remote.

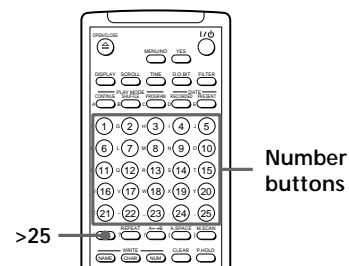
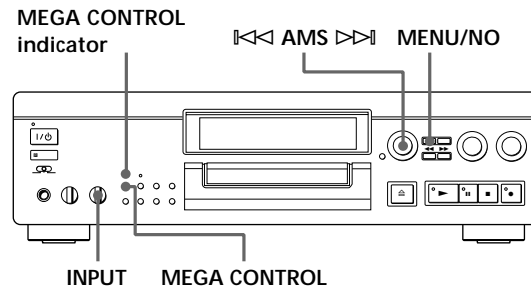

- 1 Turn on the amplifier and set the source selector to CD.
- 2 Set INPUT on the deck to the digital input connector to which the CD changer is connected.
- 3 Press MEGA CONTROL.
The MEGA CONTROL indicator lights up and the deck is set to Mega CD Control mode.
- 4 Press MENU/NO.
The current CD disc number starts flashing in the display.
- 5 Turn AMS until the disc number you want appears, then press AMS (or press the number buttons and/or >25).
The track number starts flashing.

(Continued)

Controlling a Separately Available Sony CD Changer

- 6 Turn AMS until the track number you want appears, then press AMS (or press the number buttons and/or >25).
The selected track starts playing.

To control the deck again

Press MEGA CONTROL.

The MEGA CONTROL indicator goes off and you can control the deck.

- 💡 When "No Connect" appears in the display
Check the control A1 cable connection and make sure the CD changer mode selector is set to CD1.

- 💡 You can perform the following operations in Mega CD Control mode

▶ : Play

⏸ : Pause

■ : Stop

◀◀/▶▶ : Backward/forward search

AMS (or ◀◀/▶▶) : Select the disc number and track number

Number buttons and/or >25 on the remote: Directly select the disc number and track number

Notes

- If a CD is not loaded to the selected disc number, "No Disc" appears in the display.
- You can activate Mega CD Control mode regardless of whether or not an MD is loaded in the MD deck.
- Mega CD Control mode is deactivated when:
 - You turn off the deck.
 - You eject the MD.

Using the display

You can use the display to check the disc and track information of the CD such as the total number of tracks, total playing time of the tracks, disc name and track name.

While CD play is stopped

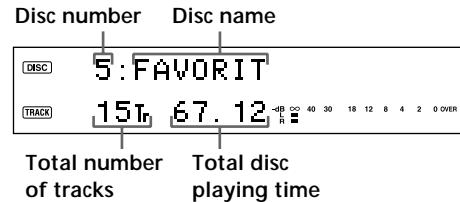

While playing a CD

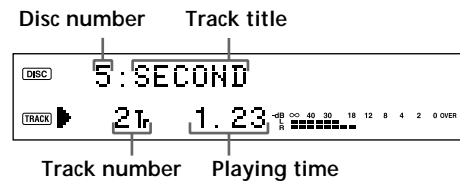

The play mode (e.g., PROGRAM, SHUFFLE) and repeat mode (e.g., REPEAT) shown in the display in Mega CD Control mode indicate the status of the CD changer.

- 💡 If the CD is not labeled, "*DISC-5*" appears in the display (when disc number "5" is selected)

- 💡 You can switch to the MD display while recording
Each time you press DISPLAY, the display switches between CD display and MD display.
This feature is useful when you want to check the MD track being recorded. The display automatically returns to the CD display when CD play stops.
Note that the music calendar appears during recording or recording pause even while the display is set to CD display, letting you check the number of MD tracks.

Controlling a CD Changer from the MD Deck to Make a Synchro Recording

You can easily make a synchro-recording from a CD changer connected using a control A1 cable to the MD deck. You can record all tracks on the CD or all tracks from the desired track onward. To record only your favorite CD tracks, program the CD changer in advance and then start recording in Program Play stop mode. See the operating instructions included with the CD changer for details.

If the MD is partially recorded, recording starts after the last recorded track.

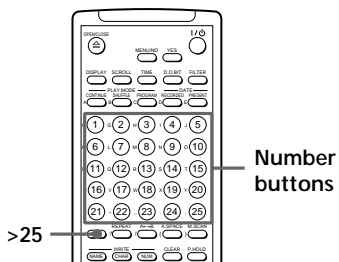
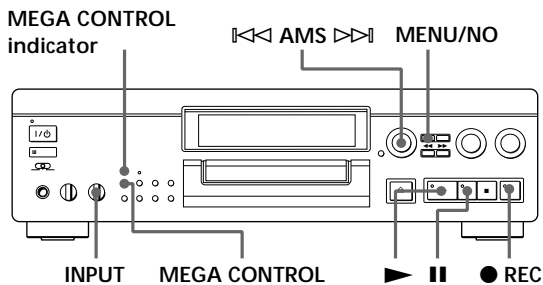

- 1 Turn on the amplifier and set the source selector to CD.
 - 2 Insert a recordable MD.
 - 3 Set INPUT on the deck to the digital input connector to which the CD changer is connected.
 - 4 Press MEGA CONTROL.
The MEGA CONTROL indicator lights up and the deck is set to Mega CD Control mode.
 - 5 Press MENU/NO.
The current CD disc number starts flashing in the display.
 - 6 Select the disc number and track number you want to record.
The operations differ for recording all tracks on the CD or all tracks from the desired track onward. For details, see the table below.
- | To record | Do the following: |
|--|--|
| All tracks | <ol style="list-style-type: none"> 1 Turn AMS until the disc number you want appears, then press AMS (or press the number buttons and/or >25).
The track number starts flashing. 2 Press AMS. (The selected disc starts playing.) 3 Press ■ to stop play. |
| All tracks from the desired track onward | <ol style="list-style-type: none"> 1 Turn AMS until the disc number you want appears, then press AMS (or press the number buttons and/or >25).
The track number starts flashing. 2 Turn AMS until the track number you want appears, then press AMS (or press the number buttons and/or >25).
The selected track starts playing. |
- 7 Press ● REC on the deck.
The CD changer pauses at the start of the desired track when recording all tracks from the desired track onward, or at the start of the first track when recording all tracks. The MD deck stands by for recording.
 - 8 Press ► or || on the deck.
CD play and MD recording start.
The CD changer and MD deck both stop when the recording is completed. If you started recording during CD play, play continues from the next track.

(Continued)

Controlling a Separately Available Sony CD Changer

To stop recording

Press ■ on the deck.

The CD changer and MD deck both stop.

Note

If a CD is not loaded to the selected disc number, "No Disc" appears in the display.



The deck copies CD text information (CD text and disc memos) as it is to the MD (Disc Memo Copy Function)

When the current CD is labeled, the CD disc and track titles are recorded as the MD titles. However, the disc title is not copied if the MD is already labeled.



When "No Connect" appears in the display

Check the control A1 cable connection and make sure the CD changer mode selector is set to CD1. After checking, turn the MD deck and CD changer off and then on again, then reset the Mega CD Control mode.



You can use the REC-IT Function in Mega CD Control mode

You can record a track on an MD while listening to a CD.

For details, see "Recording the Current CD Track" on page 22.

Notes

- The MD deck stops automatically if the remaining time on the MD runs out during the recording.
- The Disc Memo Copy Function may not operate for extremely short CD tracks.
- Text information may not be copied for some CDs.
- If the control A1 cable becomes disconnected during recording, turn the deck and CD changer off and on, reset the Mega CD Control mode, and then start recording over from the beginning.

While "TOC Writing" is flashing

Do not move the deck or pull out the AC power cord to ensure the complete recording. The deck is currently updating the MD Table of Contents (TOC).

Notes on Editing

You can edit the recorded tracks after recording, using the following functions:

- Erase Function allows you to erase recorded tracks simply by specifying the corresponding track number.
- A-B Erase Function allows you to specify a portion within a track to erase it.
- Divide Function allows you to divide tracks at specified points so that you can quickly locate those points afterwards, using the AMS function.
- Combine Function allows you to combine two tracks into one.
- Move Function allows you to change the order of tracks by moving a specific track to a track position you want.
- Title Function allows you to create titles for your recorded MDs and tracks.
- Undo Function allows you to cancel the last edit.

If "Protected" alternates with "C11" in the display
The deck could not edit because the record-protect slot on the MD is open. Edit after closing the slot.

When "TOC" and "TOC Writing" flash in the display
Do not move the deck or pull out the AC power cord. After editing, "TOC" lights continuously until you eject the MD or turn off the deck. "TOC" and "TOC Writing" flash while the deck is updating the TOC. When the deck finishes updating the TOC, "TOC" goes off.

Erasing Recordings (Erase Function)

Do the procedures below to erase following:

- A single track
- All tracks

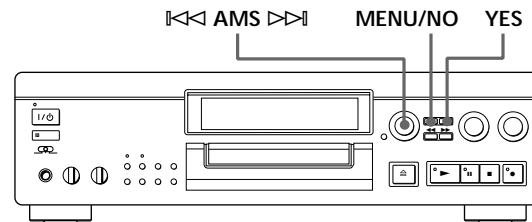

Erasing a single track

You can erase a track simply by specifying the respective track number. When you erase a track, the total number of tracks on the MD decreases by one and all tracks following the erased one are renumbered. Since erasing merely updates the TOC, there is no need to record over material.

 To avoid confusion when erasing multiple tracks, you should proceed in order of high to low track number to prevent the renumbering of tracks that have not been erased yet.

Example: Erasing B

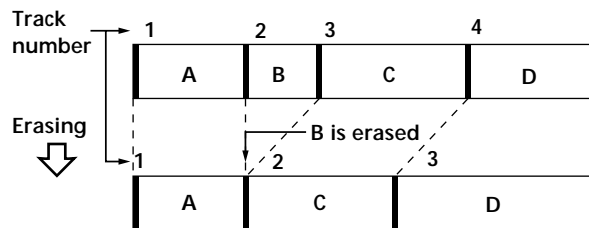

- 1 While the deck is stopped, playing, or pausing, press MENU/NO to display "Edit Menu".
- 2 Turn AMS until "Tr Erase ?" appears in the display.
- 3 Press AMS or YES.
The display for erasing tracks appears and playback of the displayed track starts.

(Continued)

- 4 Turn AMS to select the track to be erased.
- 5 Press AMS or YES.
When the track selected in Step 4 has been erased, "Complete!!" appears for a few seconds and the total number of tracks in the music calendar decreases by one.
The track following the erased track begins playing. (If you erase the last track, the track preceding the erased track starts playing.)
- 6 Repeat Steps 1 to 5 to erase more tracks.

To cancel the Erase Function

Press MENU/NO or ■.

Note

If "Erase ???" appears in the display, the track was recorded or edited on another MD deck and is record-protected. If this indication appears, press AMS or YES to erase the track.

Erasing all tracks on an MD

Erasing a recordable MD deletes the disc name, all recorded tracks, and titles.

- 1 While the deck is stopped, playing, or pausing, press MENU/NO to display "Edit Menu".
- 2 Turn AMS until "All Erase ?" appears in the display.
- 3 Press AMS or YES.
"All Erase??" appears in the display and all tracks in the music calendar start flashing.
- 4 Press AMS or YES.
When the disc name, all recorded tracks, and titles on the MD have been erased, "Complete!!" appears for a few seconds and the music calendar disappears.

To cancel the Erase Function

Press MENU/NO or ■ to turn off the "All Erase ?" or "All Erase??" indication.



You can undo the Erase Function
Use the Undo Function immediately after you erased the track (see page 51).

Erasing a Part of a Track (A-B Erase Function)

You can specify a portion within a track and erase the portion with ease. It is convenient when erasing unnecessary sections after recording satellite broadcast or FM broadcast.

Example: Erasing a part of track A

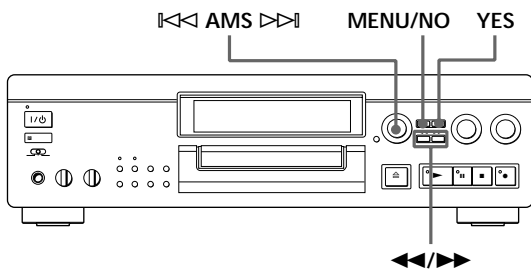
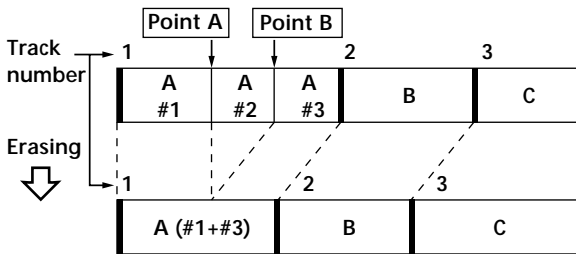

- 1 While the deck is stopped, playing, or pausing, press MENU/NO to display "Edit Menu".
- 2 Turn AMS until "A-B Erase ?" appears in the display.
- 3 Press AMS or YES.
- 4 Turn AMS to select the number of the track, then press AMS or YES. "Rehearsal-" and "Point A ok?" alternates in the display while the deck plays back the selected track from the beginning.

- 5 While monitoring the sound, turn AMS to find the starting point of the portion to be erased (point A).
You can select the unit by which the starting point is shifted. Press the \ll or \gg button to select frame*, second, or minute.
For frame, the number of frames appears when you turn the AMS control; for second and minute, "s" or "m" flashes in the display.
* 1 frame is about 12 ms.
- 6 If the point A is still incorrect, repeat Step 5 until it is correct.
- 7 Press AMS or YES if the position is correct. "Point B set" appears in the display and playback for setting the end point of the portion to be erased (point B) starts.
- 8 Continue playback (or press \ll or \gg) until the deck reaches point B, then press AMS or YES. "A-B Ers" and "Point B ok?" alternates in the display while the deck repeats a portion of a few seconds before point A and after point B successively.
- 9 Repeat Step 5 if point B is not correct.
- 10 Press AMS or YES when the position is correct. "Complete!!" appears for a few seconds and the portion between point A and B is erased.

To cancel the A-B Erase Function

Press MENU/NO or ■.

Note

If "Impossible" appears in the display, this means:

- You specified point B comes before point A. Point B should be specified after point A.
- The specified portion cannot be erased. This sometimes happens when you've edited the same track many times, and is due to a technical limitation of the MD system, not a mechanical error.

Dividing Recorded Tracks (Divide Function)

With the Divide Function you can mark a track number at places that you want to randomly access afterwards. Use this function to add tracks to MDs recorded from an analog source (and therefore contain no track numbers), or to divide an existing track into multiple portions for locating positions in the middle of a track. When you divide a track, the total number of tracks on the MD increases by one and all tracks following the divided track are renumbered.

Example: Dividing track 2 to create a new track for C

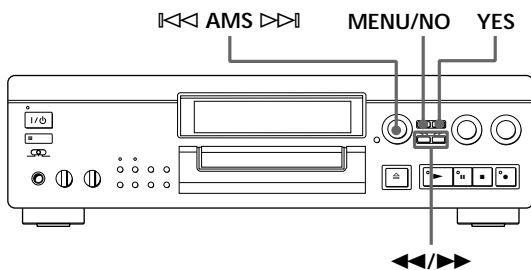
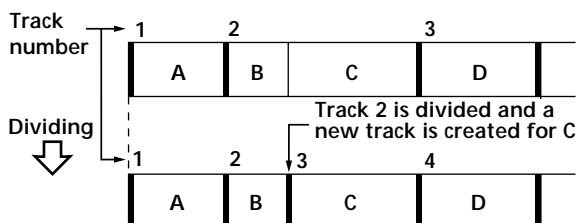

Dividing a track after selecting the track

- 1 While the deck is stopped, playing, or pausing, press MENU/NO to display "Edit Menu".
- 2 Turn AMS until "Divide ?" appears in the display, then press AMS or YES.
- 3 Turn AMS to select the track to be divided and press AMS or YES. "Rehearsal" appears in the display and the deck plays back the selected track from the beginning.



- 4 While monitoring the sound, turn AMS to find the point to divide the track. You can select the unit by which the starting point is shifted. Press the ◀◀ or ▶▶ button to select frame, second, or minute. For frame, the number of frames appears when you turn the AMS control; for second and minute, "s" or "m" flashes in the display.
- 5 Press AMS or YES when the position is correct. "Complete!!" appears for a few seconds and the newly created track begins playing. The new track will have no track title even if the original track was labeled. The total number of tracks in the music calendar increases by one.

To cancel the Divide Function

Press MENU/NO or ■.

You can undo the Divide Function
Use the Undo Function immediately after you divided the track (see page 51).

You can divide a track while recording
Use the Track Marking Function (see page 17).

Dividing a track after selecting the dividing point

- 1 While playing the MD, press AMS at the point where you want to create a new track. "Divide—" and "Rehearsal—" alternate in the display and playback continues from the position you selected.
- 2 To make fine adjustment on the dividing position, do Step 4 in "Dividing a track after selecting the track" on this page.
- 3 Press YES. "Complete!!" appears for a few seconds and the newly created track begins playing.

To cancel the Divide Function

Press AMS, MENU/NO or ■.

Combining Recorded Tracks (Combine Function)

Use the Combine Function to combine tracks on a recorded MD. The two tracks to be combined need not be consecutive and the latter track to be combined can be the track which comes before the former one in the track number order. This function is useful for combining several songs into a single medley, or several independently recorded portions into a single track. When you combine two tracks, the total number of tracks decreases by one and all tracks following the combined tracks are renumbered.

Example: Combining B and D

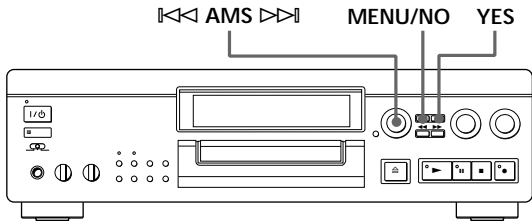
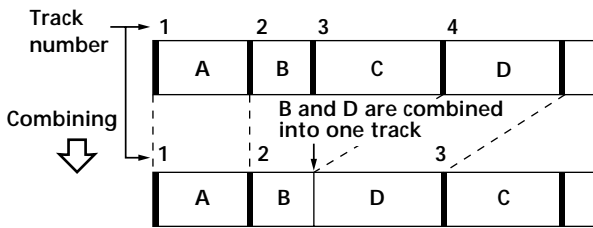

- 1 While the deck is stopped, playing, or pausing, press MENU/NO to display "Edit Menu".
- 2 Turn AMS until "Combine ?" appears in the display.
- 3 Press AMS or YES.

- 4 Turn AMS to select the first track of the two to be combined and press AMS or YES. The display for selecting the second track appears and the deck repeats the portion where the two tracks will join (i.e., the end of the first track and the beginning of the succeeding track).

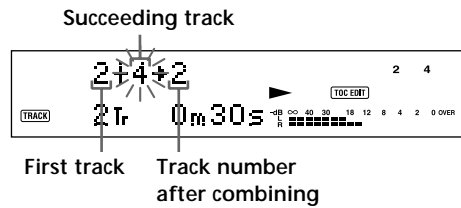

- 5 Turn AMS to select the second track of the two to be combined and press AMS or YES. "Complete!!" appears for a few seconds and the total number of tracks in the music calendar decreases by one. If both of the combined tracks have track titles, the title of the second track is erased.

To cancel the Combine Function
Press MENU/NO or ■.

💡 You can undo the Combine Function
Use the Undo Function immediately after you combined the tracks (see page 51).

Note
If "Impossible" appears in the display, the tracks cannot be combined. This sometimes happens when you've edited the same track many times, and is due to a technical limitation of the MD system, not a mechanical error.

Moving Recorded Tracks (Move Function)

Use the Move Function to change the order of any track. After you move a track, the track numbers between the new and old track positions are automatically renumbered.

Example: Moving track C to track position 2

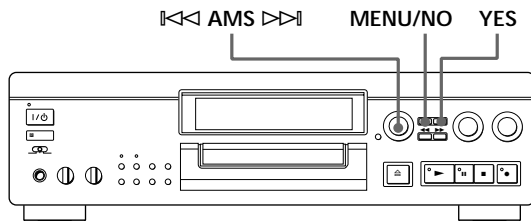
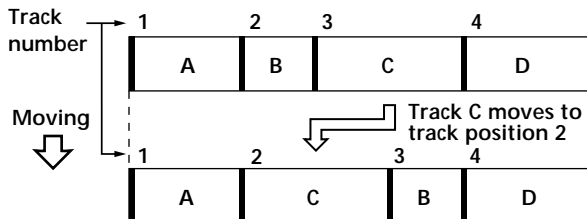

- 1 While the deck is stopped, playing, or pausing, press MENU/NO to display "Edit Menu".
- 2 Turn AMS until "Move ?" appears in the display.
- 3 Press AMS or YES.
- 4 Turn AMS to select the track to be moved and press AMS or YES.
- 5 Turn AMS until the new track position appears.

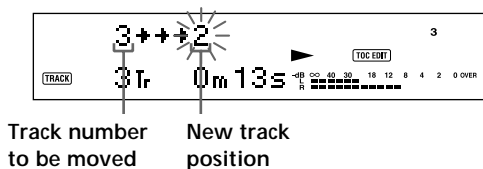

- 6 Press AMS or YES.
"Complete!!" appears for a few seconds and the moved track begins playing back.

To cancel the Move Function

Press MENU/NO or ■.

Labeling Recordings (Title Function)

You can create titles for your recorded MDs and tracks. Titles — which may consist of uppercase and lowercase letters, numbers and symbols for a maximum of about 1,700 characters per disc — appear in the display during MD operation. You can also use the remote to label a track or an MD (see “Labeling tracks and MDs with the remote” on page 49).

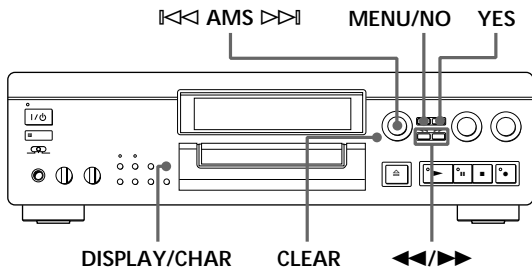

Use the following procedure to label a track or an MD. You can label a track while it is playing, pausing or recording. If the track is recording, be sure to finish labeling before the track ends. If the track ends before you've completed the labeling procedure, the characters already entered are not recorded and the track will remain unlabeled.

- 1 Press MENU/NO to display “Edit Menu”.
- 2 Turn AMS until “Name ?” appears in the display and press AMS or YES.
Skip this step while recording.
- 3 Turn AMS until “Nm In ?” appears in the display, then press AMS or YES.
- 4 Turn AMS to select “Disc” to label an MD, or to specify the track to label.
While recording, go to Step 6.
- 5 Press AMS or YES.
A flashing cursor appears in the display.

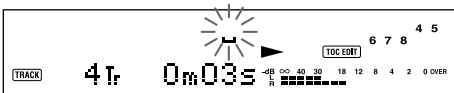

- 6 Press DISPLAY/CHAR to select the character type as follows:

To select	Press DISPLAY/CHAR repeatedly until
Uppercase letters	“A” appears in the display
Lowercase letters	“a” appears in the display
Numbers	“0” appears in the display



- 7 Turn AMS to select the character. The selected character flashes. Letters, numbers, and symbols appear in sequential order as you turn AMS. You can use the following symbols in titles:

! " # \$ % & ' () * + , - . / : ; < = > ? @ _ `



You can press DISPLAY/CHAR to change the character type at any time during Step 7 (see Step 6).

- 8 Press AMS to enter the selected character. The cursor shifts rightward and waits for the input of the next character.



(Continued)

- 9** Repeat Steps 7 and 8 until you have entered the entire title.

If you entered the wrong character

Press ◀ or ▶ until the character to be corrected starts flashing, and repeat Steps 7 and 8 to enter the correct character.

To erase a character

Press ◀ or ▶ until the character to be erased starts flashing, then press CLEAR.

To enter a space

Press AMS while the cursor is flashing.

- 10** Press YES.
This completes the labeling procedure and the title appears in the display.

To cancel labeling

Press MENU/NO or ■.

Note

You cannot label a track or an MD while you are recording over an existing track.

Copying a track or disc title

You can copy a track or disc title to use it as a title of another track or the disc title within a disc.

- 1** Press MENU/NO to display "Edit Menu".
- 2** Turn AMS until "Name ?" appears in the display and press AMS or YES.
- 3** Turn AMS until "Nm Copy ?" appears in the display.
- 4** Press AMS or YES.
- 5** Turn AMS to select "Disc" to copy the disc title, or the track whose title you want to copy and press AMS or YES.

If "No Name" appears in the display

The disc or the track has no name.

- 6** Turn AMS to select "Disc" for disc title or to specify the track number to copy a title, and press AMS or YES.
"Complete!!" appears for a few seconds to indicate that the copying operation is completed.

If "Overwrite?" appears in the display

The disc or track you selected in Step 6 above has a title. If you continue the title copying, press AMS or YES.

To cancel title copying

Press MENU/NO or ■.

Labeling tracks and MDs with the remote 

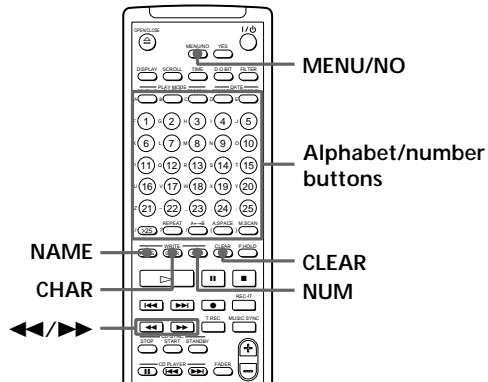

1 Press NAME repeatedly until a flashing cursor appears in the display, then do the following:

To label	Make sure that the deck is
A track	Playing, pausing, recording the track to be labeled, or stopped after locating the track to be labeled
An MD	Stopped with no track number appearing in the display

2 Select the character type as follows:

To select	Press
Uppercase letters	CHAR repeatedly until "Selected AB" appears in the display
Lowercase letters	CHAR repeatedly until "Selected ab" appears in the display
Numbers	NUM repeatedly until "Selected 12" appears in the display

3 Press an alphabet/number button to enter a character.
 After you enter a character, the cursor shifts rightward and waits for the input of the next character.
 You can change the character type at any time during Step 3 (see Step 2).

4 Repeat Step 3 until you have entered the entire title.

If you entered the wrong character
 Press ◀ or ▶ until the character to be corrected starts flashing.
 Press CLEAR to erase the incorrect character, then enter the correct one.

5 Press NAME again.
 This completes the labeling procedure and the title appears in the display.

To cancel labeling
 Press MENU/NO or ■.

Changing an existing title 

1 Press NAME, then do the following:

To change	Make sure that the deck is
A track title	Playing, pausing the track whose title is to be changed, or stopped after locating the track whose title is to be changed
A disc name	Stopped with no track number appearing in the display

2 Hold down CLEAR until the current title is erased.

3 Enter the new title.
 Do Steps 6 to 9 of "Labeling Recordings" on pages 47 and 48, or Steps 2 to 4 of "Labeling tracks and MDs with the remote" on this page.

4 Press NAME.

(Continued)

Erasing a title on a disc (Name Erase)

Use this function to erase a title on a disc.

- 1 While the deck is stopped, playing, or pausing, press MENU/NO to display "Edit Menu".
- 2 Turn AMS until "Name ?" appears in the display and press AMS or YES.
- 3 Turn AMS until "Nm Erase ?" appears in the display and press AMS or YES.
- 4 Turn AMS to select "Disc" to erase the disc title, or the track whose title you want to erase and press AMS or YES.
"Complete!!" appears for a few seconds and the title is erased.

To cancel Name Erase Function

Press MENU/NO or ■.

Erasing all titles on a disc (Name All Erase)

Use this function to erase all titles on an MD simultaneously.

- 1 While the deck is stopped, playing, or pausing, press MENU/NO to display "Edit Menu".
- 2 Turn AMS until "Name ?" appears in the display and press AMS or YES.
- 3 Turn AMS until "Nm AllErs?" appears in the display and press AMS or YES.
"Nm AllErs??" appears in the display.
- 4 Press AMS or YES.
"Complete!!" appears for a few seconds and all titles are erased.

To cancel the Name All Erase Function

Press MENU/NO or ■.



You can undo the Name All Erase Function
See "Undoing the Last Edit" on page 51.



You can erase all recorded tracks and titles
See "Erasing all tracks on an MD" on page 42.

Undoing the Last Edit (Undo Function)

You can use the Undo Function to cancel the last edit and restore the contents of the MD to the condition that existed before editing was done. Note, however, that you cannot undo an edit if you do any of the following after the edit:

- Press the ● REC button on the deck.
- Press the ● button, the MUSIC SYNC button, or the CD SYNC STANDBY button on the remote.
- Update the TOC by turning off the deck or ejecting the MD.
- Disconnect the AC power cord.

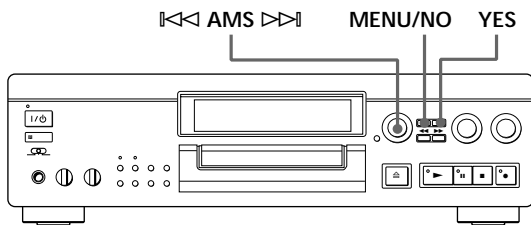

- 1 With the deck stopped and no track number appearing in the display, press MENU/NO to display "Edit Menu".
- 2 Turn AMS until "Undo ?" appears in the display. "Undo ?" does not appear if no editing has been done.
- 3 Press AMS or YES. One of the following messages appears in the display, depending on the type of editing to be undone:

Editing done:	Message:
Erasing a single track	
Erasing all tracks on an MD	"Erase Undo?"
Erasing a part of a track	
Dividing a track	"DivideUndo?"
Combining tracks	"CombinUndo?"
Moving a track	"Move Undo?"
Labeling a track or an MD	
Changing an existing title	"Name Undo?"
Erasing all titles on an MD	
Copying a title	

- 4 Press AMS or YES again. "Complete!!" appears for a few seconds and the contents of the MD are restored to the condition that existed before the edit.

To cancel the Undo Function

Press MENU/NO or ■.

Display Messages

The following table explains the various messages that appear in the display.

Also, the deck has a Self-Diagnosis Function (see page 59).

Message	Meaning
Blank Disc	A new (blank) or erased MD has been inserted.
Cannot Copy	An attempt was made to make a second copy from a digitally dubbed MD (see page 55).
Cannot Edit	An attempt was made to edit the MD during Program or Shuffle Play.
Disc Full	The MD is full (see "System Limitations" on this page).
Impossible	The deck cannot do the specified editing operation.
Name Full	The titling capacity of the MD has reached its limit (about 1,700 characters).
No Disc	There is no MD in the deck.
Premastered	An attempt was made to record on the premastered MD.
Standby (flashing)	The contents recorded by timer have disappeared over time and are not be available for saving to disc, or Program Play could not be activated since the program has disappeared over time.
No Connect	The control A1 cable is not connected properly.
TextProtect	The CD text contains information that may not be copied to the MD.

System Limitations

The recording system in your MiniDisc deck is radically different from those used in cassette and DAT decks and is characterized by the limitations described below. Note, however, that these limitations are due to the inherent nature of the MD recording system itself and not to mechanical causes.

"Disc Full" lights up even before the MD has reached the maximum recording time (60 or 74 minutes)

When 255 tracks have been recorded on the MD, "Disc Full" lights up regardless of the total recorded time. More than 255 tracks cannot be recorded on the MD. To continue recording, erase unnecessary tracks or use another recordable MD.

"Disc Full" lights up before the maximum number of tracks is reached

Fluctuations in emphasis within tracks are sometimes interpreted as track intervals, incrementing the track count and causing "Disc Full" to light up.

The remaining recording time does not increase even after erasing numerous short tracks

Tracks under 12 seconds in length are not counted and so erasing them may not lead to an increase in the recording time.

Some tracks cannot be combined with others

Track combination may become impossible when tracks are edited.

The total recorded time and the remaining time on the MD may not total the maximum recording time (60 or 74 minutes)

Recording is done in minimum units of 2 seconds each, no matter how short the material. The contents recorded may thus be shorter than the maximum recording capacity. Disc space may also be further reduced by scratches.

Tracks created through editing may exhibit sound dropout during search operations.

Track numbers are not recorded correctly

Incorrect assignment or recording of track numbers may result when CD tracks are divided into several smaller tracks during digital recording. Also, when the Automatic Track Marking Function is activated during recording, track numbers may not be marked as in the original depending on the program source.

“TOC Reading” appears for a long time

If the inserted recordable MD is brand new, “TOC Reading” appears in the display longer than for MDs that have been used.

Limitations when recording over an existing track

- The correct remaining recording time may not be displayed.
- You may find it impossible to record over a track if that track has been recorded over several times already. If this happens, erase the track using the Erase Function (see page 41).
- The remaining recording time may be shortened out of proportion to the total recorded time.
- Recording over a track to eliminate noise is not recommended since this may shorten the duration of the track.
- You may find it impossible to label a track while recording over it.

The correct recorded/playing time may not be displayed during playback of monaural-format MDs.

Troubleshooting

If you experience any of the following difficulties while using the deck, use this troubleshooting guide to help you remedy the problem. Should any problem persist, consult your nearest Sony dealer.

The deck does not operate or operates poorly.

- ➔ The MD may be damaged (“Disc Error” appears). Take the MD out and insert it again. If “Disc Error” remains, replace the MD.

The deck does not play back.

- ➔ Moisture has formed inside the deck. Take the MD out and leave the deck in a warm place for several hours until the moisture evaporates.
- ➔ The deck is not on. Press I/⏻ to turn the deck on.
- ➔ The MD is inserted in the wrong direction. Slide the MD into the disc slot with the label side up and the arrow pointing towards the opening.
- ➔ The MD may not be recorded (the music calendar does not appear). Replace the disc with one that has been recorded.

The deck does not record.

- ➔ The MD is record-protected (“Protected” alternates with “C11” in the display). Close the record-protect slot (see page 11).
- ➔ The deck is not connected properly to the sound source. Make connections properly to the sound source.
- ➔ The recording level is not adjusted properly. Adjust the recording level properly (see page 16).
- ➔ A premastered MD is inserted. Replace it with a recordable MD.
- ➔ There is not enough time left on the MD. Replace it with another recordable MD with fewer recorded tracks, or erase unnecessary tracks.
- ➔ There has been a power failure or the AC power cord has been disconnected during recording. Data recorded to that point may be lost. Repeat the recording procedure.

The deck does not work during synchro-recording.

- ➔ The currently selected CD player type (CD player or video CD player) does not match the CD player being used. Reset the CD player type (see page 20). If the CD player being used has a mode selector, set the selector to CD1.

You cannot use the Mega CD Control Function.

- ➔ The control A1 cable is not connected properly. Insert the plugs firmly.
- ➔ Set the CD mode selector to CD1.
- ➔ The deck is not recognizing the connected CD changer. Turn the deck and CD changer off and on, and then reset the Mega CD Control mode.

The sound has a lot of static.

- ➔ Strong magnetism from a television or a similar device is interfering with operations. Move the deck away from the source of strong magnetism.

The three-digit display appears.

- ➔ The Self-Diagnosis Function is on. Check the table on page 59.

Note

If the deck does not operate properly even after you’ve attempted the prescribed remedies, turn off the deck, then reinsert the plug into the power outlet.

Specifications

System	MiniDisc digital audio system
Disc	MiniDisc
Laser	Semiconductor laser ($\lambda = 780 \text{ nm}$) Emission duration: continuous
Laser output	Less than $44.6 \mu\text{W}^*$ * This output is the value measured at a distance of 200 mm from the objective lens surface on the Optical Pick-up Block with 7 mm aperture.
Laser diode properties	Material: GaAlAs
Revolutions (CLV)	400 rpm to 900 rpm
Error correction	Advanced Cross Interleave Reed Solomon Code (ACIRC)
Sampling frequency	44.1 kHz
Coding	Adaptive Transform Acoustic Coding (ATRAC)
Modulation system	EFM (Eight-to-Fourteen Modulation)
Number of channels	2 stereo channels
Frequency response	5 to 20,000 Hz $\pm 0.3 \text{ dB}$
Signal-to-noise ratio	Over 102 dB during playback
Wow and flutter	Below measurable limit

Inputs

	Jack type	Input impedance	Rated input	Minimum input
LINE(ANALOG) IN	Phono jacks	47 kilohms	500 mVrms	125 mVrms
DIGITAL IN OPT1	Square optical connector jack	Optical wave length: 660 nm	—	—
DIGITAL IN OPT2	Square optical connector jack	Optical wave length: 660 nm	—	—
DIGITAL IN COAXIAL	Phono jack	75 ohms	0.5 Vp-p, $\pm 20\%$	—

Outputs

	Jack type	Rated output	Load impedance
PHONES	Stereo phone jack	28 mW	32 ohms
LINE(ANALOG) OUT	Phono jacks	2 Vrms (at 50 kilohms)	Over 10 kilohms
DIGITAL OUT OPTICAL	Square optical connector jack	-18 dBm	Optical wave length: 660 nm
DIGITAL OUT COAXIAL	Phono jack	0.5 Vp-p (at 75 ohms)	75 ohms

General

Power requirements

Where purchased	Power requirements
Continental Europe and UK	220 – 230 V AC, 50/60 Hz
U.S.A. and Canada	120 V AC, 60 Hz

Power consumption 18 W

Dimensions (approx.) (w/h/d) incl. projecting parts and controls
430 × 125 × 345 mm
(17 × 5 × 13 ³/₄ in)

Mass (approx.) 7.8 kg (17 lb 3 oz)

Supplied accessories

See page 4.

Optional accessories

Recordable MDs MDW-60 (60 min), MDW-74 (74 min)

US and foreign patents licensed from Dolby Laboratories Licensing Corporation.

Design and specifications are subject to change without notice.

Guide to the Serial Copy Management System

This MD deck uses the Serial Copy Management System, which allows only first-generation digital copies to be made of premastered software via the deck's digital input jack. An outline of this system appears below:

- 1 You can record from digital program sources (CDs, DATs or premastered MDs) onto a DAT tape or recordable MD via digital input jack on the DAT or MD deck. You cannot, however, record from this recorded DAT tape or MD onto another DAT tape or recordable MD via the digital input jack on the DAT or MD deck.

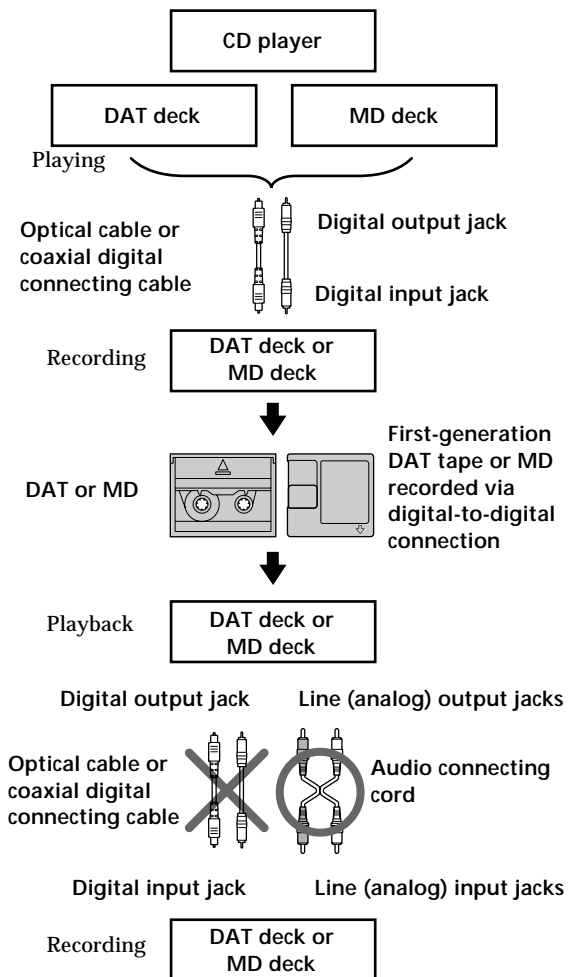

- 2 You can record the digital input signal of a digital satellite broadcast onto a DAT tape or recordable MD via the digital input jack on the DAT or MD deck which is capable of handling a sampling frequency of 32 kHz or 48 kHz. You can then record the contents of this recorded DAT tape or MD (first-generation) onto another DAT tape or recordable MD via digital input jack on the DAT or MD deck to create a second-generation digital copy. Subsequent recording from the second-generation copy onto another recordable DAT tape or MD is possible only through the analog input jack on the DAT or MD deck. Note, however, that on some BS/CS tuners, second-generation digital copying may not be possible.

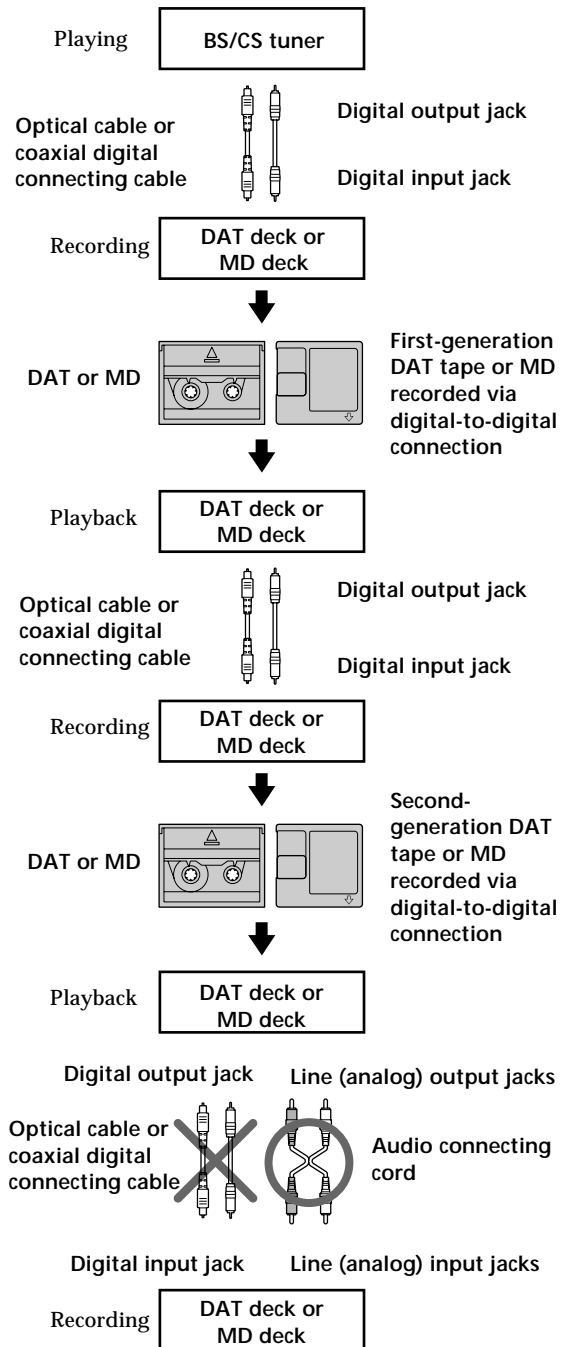

(Continued)

Additional Information

- 3 You can record a DAT tape or MD recorded via the DAT or MD deck's analog input jack onto another DAT tape or MD via the DAT or MD deck's digital output jack. You cannot, however, make a second-generation DAT tape or MD copy via the DAT or MD deck's digital output jack.

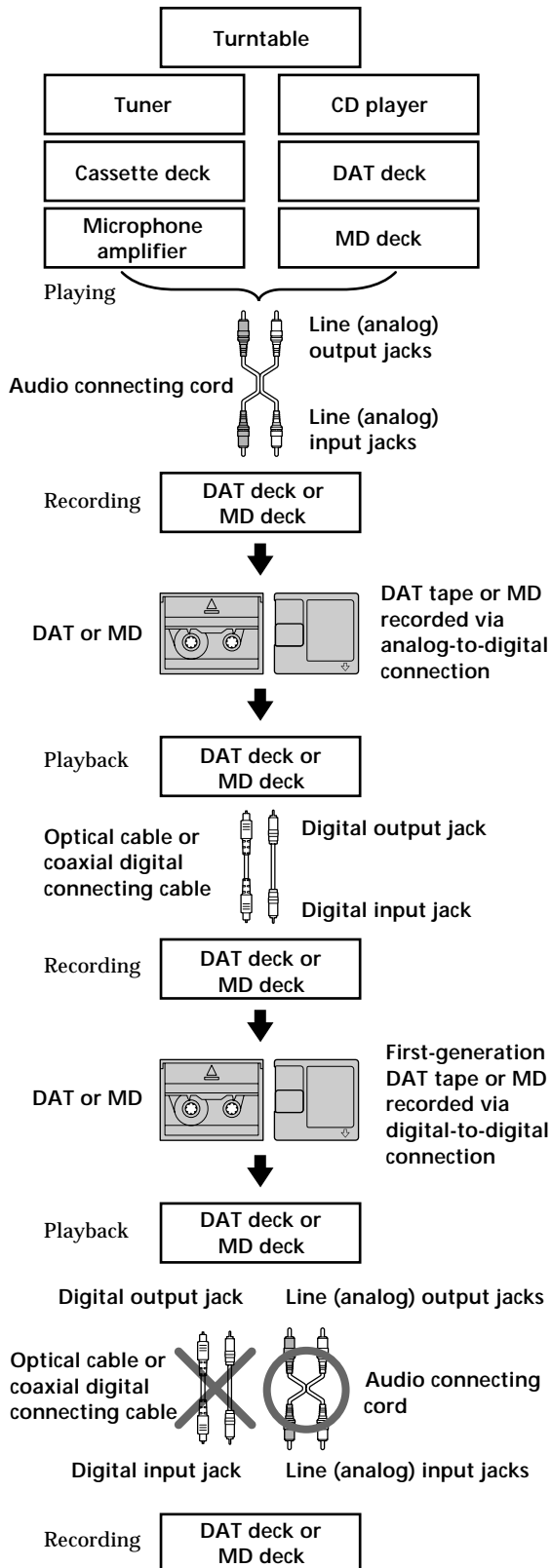

Index

A, B

- A-B erase 43
- A-B repeat 28
- Adjusting
 - analog recording level 16
 - digital recording level 16
- AMS (Automatic Music Sensor) 26
- Audio connecting cord 4, 5, 36, 55, 56
- Auto cut 14
- Auto pause 31
- Auto space 30

C

- CD synchro-recording 19
- Changing
 - an existing title 49
 - display 25
 - order of programmed tracks 30
- Checking
 - order of programmed tracks 30
 - playing time 24
 - remaining time 14, 24
 - total number of tracks 24
 - track number 24
- Cleaning 3
- Clock setting 7
- Coaxial digital connecting cable 4, 5, 36, 37, 55, 56
- Combining 45
- Control A1
 - basic functions 7
 - CONTROL A1 control system 6
 - hooking up 6, 36
 - synchro-recording on an MD 7, 20, 39

D

- Digital filter 35
- Display messages 52
- Dividing
 - after selecting the dividing point 44
 - after selecting the track 44

E

- Erasing
 - all titles 50
 - all tracks 42
 - a part of a track 43
 - a single track 41
 - a title 50

F, G

- Fade-in
 - playback 31
 - recording 21
- Fade-out
 - playback 31
 - recording 21

H

- Hooking up
 - a digital component 5
 - an analog component 5

I, J, K

- Input monitor 14

L

- Labeling
 - an MD 47
 - a track 47
 - copying a title 48
 - with the remote 49
- Locating
 - a particular point in a track 27
 - a specific track 26

M, N

- MD
 - inserting 9, 12
 - premastered 24
 - recordable 9, 24
 - taking out 11, 12
- Mega CD Control Function 37, 39
- Moving 46
- Music
 - scan 26
 - synchro-recording 19

O

- Optical cable 4, 5, 36, 55, 56
- Optional accessories 54

P, Q

- Pausing
 - playback 12
 - recording 11
- Pitch Control Function 33
- Playing
 - changing the pitch 33
 - normal play 12
 - program play 29
 - repeat play 27
 - shuffle play 28
 - tracks just recorded 15

R

- REC-IT Function 22
- Recording
 - normal recording 9
 - over existing tracks 15
 - time machine recording 18
- Recording date 25
- Record-protect tab 11
- Remote commander (remote) 4

S

- Sampling frequency 5, 55
- Sampling rate converter 5
- SCMS (Serial Copy Management System) 13, 55
- Self-diagnosis Function 59
- Setup menu 58
- Smart space 15
- Specifications 54
- Supplied accessories 4
- System limitations 52

T



- Timer
 - playing 32
 - recording 23
 - sleep timer 33
- Track marking
 - automatic track marking 17
 - manual track marking 17
- Troubleshooting 53

U, V, W, X, Y, Z

- Undoing the last edit 51

Names of controls

Buttons

- A↔B 28
- Alphabet/Number 24, 26, 29, 37, 39, 49
- A.SPACE 30
- CD PLAYER  19
- CD PLAYER   19
- CHAR 49
- CLEAR 28, 29, 47, 49
- CONTINUE 28, 29
- DATE PRESENT 7
- DATE RECORDED 24
- DIGITAL REC LEVEL /ANALOG OUT LEVEL +/- 16, 34
- DISPLAY 24, 29
- DISPLAY/CHAR 14, 24, 29, 47
- FADER 21, 31
- FILTER 35
- MEGA CONTROL 37, 39
- MENU/NO 10, 14, 17, 29, 30, 33, 34, 37, 39, 41, 43 to 47, 49, 51
- M.SCAN 26
- MUSIC SYNC 19
- NAME 49
- NUM 49
- ≡ OPEN/CLOSE 9, 12, 14
- P.HOLD 16
- PLAY MODE 28, 29, 32
- PROGRAM 29

- REC (recording) 10, 14, 17, 39, 51
- REC-IT 22
- REPEAT 27, 28
- SCROLL 24
- SCROLL/CLOCK SET 7, 24
- SHUFFLE 28
- STANDBY 19
- START 19
- STOP 19
- TIME 14, 24
- T.REC 18
- YES 29, 41, 43 to 47, 51
- ▶ (play) 10, 12, 14, 26, 28, 29, 32, 38, 39
- ▷ (play) 26, 29
- ▬ (pause) 10 to 12, 38, 39
- (stop) 11, 12, 14, 23, 28, 38, 39
- (recording) 51
- ◀◀/▶▶ (manual search) 27 to 29, 38, 43, 44, 47, 49
- ◀◀/▶▶ (AMS: Automatic Music Sensor) 12, 24, 26, 38 >25 24, 26, 29, 37, 39

Connectors

- DIGITAL IN/OUT 5, 9

Controls

- ◀◀ AMS ▶▶ 7, 10, 12, 14, 16 to 18, 26, 29, 30, 33, 34, 37 to 39, 41, 43 to 47, 51
- ANALOG REC LEVEL L/R 10, 16
- DIGITAL REC LEVEL 10, 16
- INPUT 9, 13, 14, 37, 39
- PHONE LEVEL 12

Indicators

- FILTER 35
- MEGA CONTROL 37, 39
- STANDBY 7, 9, 12

Jacks

- CONTROL A1 6, 37
- LINE(ANALOG) IN/OUT 5, 9, 13, 31, 34
- PHONES 12, 31

Switches

- TIMER 23, 32
- I/⏻ (power) 9, 12

Others

- Display 14, 24, 25, 38
- Music calendar 24
- TOC Writing 11, 13, 22, 40, 41
-  4

Table of Setup Menus

You can make various settings on this deck by using Setup Menus. Operation related to each menu were explained in the previous sections. The table below outlines each menu, including the various parameters and initial settings.

Note

The menus you can use in stop mode, during play or while recording differ.

To enter the Setup Menu

While the deck is stopped, press MENU/NO twice to display "Setup Menu",

or

press MENU/NO to display "Edit Menu" and turn AMS until "Setup ?" appears in the display, then press AMS.

Menu number	Function	Parameters	Initial setting	See
01	Creates a program.	—	—	page 29
02	Sets the track marking function.	T.Mark Off, T.Mark LSyn	T.Mark LSyn	page 17
03	Sets the reference level of the input signal when "T.Mark LSyn" is selected in Setup Menu 02.	LS(T) -72 to -0dB	LS(T) -50dB	page 17
04	Turns the Auto Space and Auto Pause Functions on and off.	Auto Off, Auto Space, Auto Pause	Auto Off	pages 30 and 31
05	Turns the Smart Space and Auto Cut Functions on and off.	S.Space Off, S.Space On	S.Space On	page 15
06	Turns the Peak Hold Function on and off for the peak level meters.	P.Hold On, P.Hold Off	P.Hold Off	page 16
07	Sets the playing time during music scan.	M.Scan 6 to 20s	M.Scan 6s	page 26
08	Sets the duration of fade-in recording and playback.	F.in 1.0 to 15.0s	F.in 5.0s	page 21
09	Sets the duration of fade-out recording and playback.	F.out 1.0 to 15.0s	F.out 5.0s	page 21
10	Changes the playback speed by auto steps.	Pitch -48 to +2	Pitch 0	page 33
11	Fine controls the playback speed.	Pfine -98.5% to +12.5%	Pfine 0.0%	page 34
12	Changes the bit length of the digital input signal.	Din 24bit/20bit/16bit	Din 20bit	page 15
13	Changes the bit length of the digital output signal.	Dout 24bit/20bit/16bit	Dout 20bit	page 34
14	Sets the duration of the Sleep Timer.	Sleep 30 to 120min	Sleep 60min	page 33
15	Turns the Sleep Timer Function on and off.	Sleep On, Sleep Off	Sleep Off	page 33
16	Sets the recording mode.	Stereo Rec/Mono Rec	Stereo Rec	page 10

To return the settings to the initial values

Press CLEAR.

Self-Diagnosis Function

The deck has a self-diagnosis display. This function shows a three-digit display (a combination of a letter and figures) and the corresponding message alternately, so you can check the deck's condition.

If such a display appears, check the following table in order to resolve the problem.

Should any problem persist, consult your nearest Sony dealer.

Self-diagnosis display

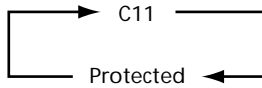

Three-digit display/Message	Cause/Remedy
C11/Protected	The inserted MD is record-protected. ➔ Take out the MD, and close the record-protect tab (page 11).
C13/REC Error	The recording was not made properly. ➔ Set the deck in a stable place, and repeat the recording procedure. The inserted MD is dirty (with smudges, fingerprints, etc.), scratched, or not up to standards. ➔ Replace the disc, and repeat the recording procedure.
C13/Disc Error	The deck could not read the TOC of the MD properly. ➔ Take out the MD, and insert it again.
C14/Disc Error	The deck could not read the TOC of the MD properly. ➔ Insert another disc. ➔ If possible, erase all tracks on the MD using the All Erase Function on page 42.
C71/Din Unlock	A moment's lighting is due to the signals of the digital program being recorded. This does not affect the recorded material. While recording from a digital component connected through the digital input connector, the digital connecting cable was unplugged or the digital component turned off. ➔ Connect the cable or turn the digital component back on.

AVERTISSEMENT

Pour éviter tout risque d'incendie ou d'électrocution, ne pas exposer cet appareil à la pluie ou à l'humidité. Pour éviter tout choc électrique, ne pas ouvrir le coffret. Ne confier l'entretien qu'à un technicien qualifié.

Le composant à laser de cet appareil est susceptible d'émettre des radiations dépassant la limite des appareils de Classe 1.

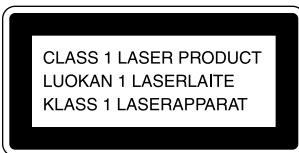

Cet appareil fait partie des produits laser de la CLASSE 1. L'étiquette CLASS 1 LASER PRODUCT est collée à l'arrière de l'appareil.

L'étiquette suivante est collée à l'intérieur de la platine.



LE REVENDEUR NE PEUT EN AUCUN CAS ÊTRE TENU RESPONSABLE DE DOMMAGES DIRECTS, INDIRECTS OU ACCIDENTELS, QUELLE QU'EN SOIT LA NATURE, OU DE PERTES OU DE DEPENSES RESULTANT D'UN PRODUIT DEFECTUEUX OU DE L'UTILISATION D'UN PRODUIT.

AVERTISSEMENT POUR LES UTILISATEURS AU CANADA

ATTENTION

POUR PREVENIR LES CHOCS ELECTRIQUES, NE PAS UTILISER CETTE FICHE POLARISEE AVEC UN PROLONGATEUR, UNE PRISE DE COURANT OU UNE AUTRE SORTIE DE COURANT, SAUF SI LES LAMES PEUVENT ETRE INSEREES A FOND SANS EN LAISSER AUCUNE PARTIE A DECOUVERT.

Précautions

Sécurité

Si un solide ou un liquide tombait dans le coffret, débranchez la platine et faites-la vérifier par un professionnel avant de la remettre sous tension.

Sources d'alimentation

- Avant de mettre la platine sous tension, vérifiez si sa tension de fonctionnement correspond à celle du secteur local. La tension de fonctionnement est indiquée sur la plaque signalétique à l'arrière de la platine.
- La chaîne n'est pas isolée du secteur tant qu'elle reste branchée à la prise secteur, même lorsqu'elle est éteinte.
- Débranchez la platine si vous n'avez pas l'intention de l'utiliser pendant longtemps. Pour déconnecter le cordon d'alimentation secteur, tirez sur la fiche proprement dite. Ne jamais tirer sur le cordon.
- Si le cordon d'alimentation (secteur) a besoin d'être changé, faites-le changer dans un centre de réparation qualifié uniquement.

Fonctionnement

Si la platine est portée directement d'un endroit froid dans une pièce chaude, ou si elle est placée dans une pièce très humide, de l'humidité risque de se condenser sur les lentilles à l'intérieur de la platine. Dans ce cas la platine ne fonctionne pas correctement. Sortez le minidisque et laissez la platine pendant environ une heure allumée pour que l'humidité s'évapore.

Cartouche du minidisque

- Ne pas ouvrir le volet et exposer le minidisque.
- Ne pas poser la cartouche dans un endroit exposé directement au soleil, à des températures extrêmes, à l'humidité ou à la poussière.

Nettoyage

Nettoyez le coffret, le panneau et les commandes avec un chiffon doux légèrement mouillé d'une solution savonneuse douce. Ne pas utiliser de tampon abrasif, de poudre à récurer ni de solvant, comme l'alcool ou l'essence, qui pourrait abîmer la finition.

Pour toute question ou problème concernant votre platine, adressez-vous au revendeur Sony le plus proche.

Bienvenue!

Merci d'avoir porté votre choix sur cette platine MiniDisc Sony. Avant de la mettre en service, veuillez lire le mode d'emploi avec attention et le conserver pour toute référence future.

Au sujet de ce mode d'emploi

Conventions

- Les commandes mentionnées dans ce mode d'emploi sont celles de la platine ; elles peuvent être remplacées par celles de la télécommande si elles ont le même nom, mais elles seront indiquées entre crochets, si le nom est différent.
- Les symboles suivants sont utilisés dans ce mode d'emploi.



Indique que vous pouvez aussi utiliser la télécommande.



Indique des suggestions et conseils qui simplifient une opération.

TABLE DES MATIERES

Préparatifs

Déballage	4
Raccordement du système	4
A propos du système de contrôle CONTROL A1	6
Fonctions de base du système de contrôle CONTROL A1	7
Réglage de l'horloge	7

Enregistrement sur un MD

Lecture d'un MD	12
-----------------------	----

Enregistrement sur MD

Remarques sur l'enregistrement	13
Conseils utiles pour l'enregistrement	14
Réglage du niveau d'enregistrement	16
Inscription des numéros de plage pendant l'enregistrement (Marquage de plage)	17
Début d'enregistrement avec mémorisation préalable de 6 secondes de données audio (Enregistrement avec préstockage)	18
Enregistrement synchronisé avec l'appareil audio de votre choix (Enregistrement musical synchro)	19
Enregistrement synchronisé avec un lecteur CD Sony	19
Entrée et sortie d'enregistrement en fondu (Fondu)	21
Enregistrement de la plage d'un CD que vous écoutez (fonction REC-IT)	22
Enregistrement programmé d'un MD	23

Lecture de MD

Utilisation de l'affichage	24
Localisation d'une plage donnée	26
Localisation d'un point donné sur une plage	27
Lecture répétée de plages	27
Lecture des plages dans un ordre aléatoire (Lecture aléatoire)	28
Création d'un programme (Lecture programmée)	29
Conseils utiles pour l'enregistrement d'un MD sur une cassette	30
Entrée et sortie en fondu (Fondu)	31
Lecture programmée d'un MD	32
Pour vous endormir en musique	33
Changement de la vitesse (fonction de réglage de vitesse)	33
Réglage de la sortie de la platine MD	34
Variation du timbre lors de la lecture (Filtre numérique)	35

Commande d'un changeur CD Sony disponible séparément

Raccordement du système	36
Commande d'un changeur CD depuis la platine MD (fonction Mega CD Control)	37
Commande d'un changeur CD depuis la platine MD pour un enregistrement synchronisé	39

Montage de MD enregistrés

Remarques sur le montage	41
Effacement d'un enregistrement (Fonction Erase)	41
Effacement d'un passage d'une plage (Fonction A-B Erase)	43
Division d'une plage enregistrée (Fonction Divide)	44
Combinaison de plusieurs plages enregistrées (Fonction Combine)	45
Déplacement d'une plage enregistrée (Fonction Move)	46
Titrage d'un enregistrement (Fonction Title)	47
Annulation du dernier montage (Fonction Undo)	51

Informations supplémentaires

Messages affichés	52
Limites du système	52
Guide de dépannage	53
Spécifications	54
Système de protection contre la copie abusive	55
Index	56
Tableau des menus de réglage	58
Fonction d'autodiagnostic	59

Déballage

Vérifiez si les articles suivants se trouvent dans l'emballage :

- Cordons de liaison audio (2)
- Télécommande (infrarouge) RM-D19M (1)
- Piles R6 (format AA) (2)

Mise en place des piles dans la télécommande

Vous pouvez piloter la platine avec la télécommande fournie. Insérez deux piles R6 (format AA) en faisant correspondre les pôles + et - des piles. Quand vous utilisez la télécommande, dirigez-la vers le détecteur de télécommande  sur la platine.

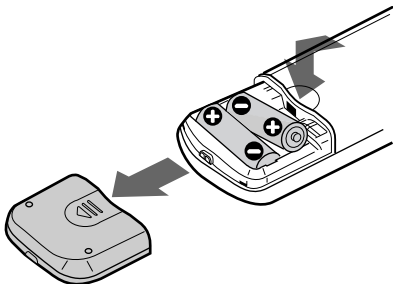

Quand faut-il remplacer les piles?

Les piles durent normalement environ 6 mois. Quand vous ne pouvez plus piloter la platine à partir de la télécommande, remplacez toutes les piles par des neuves.

Remarques

- Ne pas laisser la télécommande dans un endroit extrêmement chaud ou humide.
- Ne rien laisser tomber dans le boîtier de la télécommande, surtout lorsque vous remplacez les piles.
- Ne pas exposer le détecteur infrarouge au soleil ou à un éclairage puissant, sinon la télécommande risque de ne pas fonctionner.
- Si vous ne comptez pas utiliser la télécommande pendant longtemps, enlevez les piles pour éviter des dommages dus à l'électrolyte des piles et à la corrosion.

Raccordement du système

Aperçu

Cette section explique comment raccorder la platine MD à un amplificateur ou à d'autres appareils, comme un lecteur CD ou une platine DAT. Avant de la raccorder, n'oubliez pas d'éteindre tous les appareils.

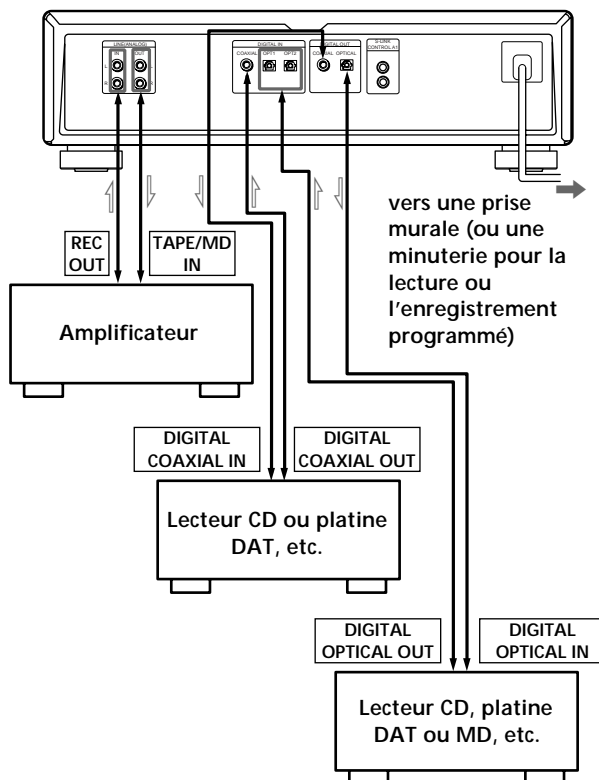

 : Sens du signal

Quels cordons utiliser?

- Des cordons de liaison audio (fournis) (2)

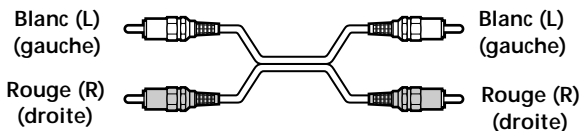

- Des câbles optiques (non fournis) (3)

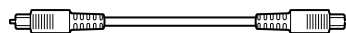

- Des câbles coaxiaux de liaison numérique (non fournis) (2)

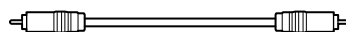

Raccordements

Raccordement de la platine à un amplificateur

Raccordez l'amplificateur aux prises LINE(ANALOG) IN/OUT à l'aide des cordons de liaison audio (fournis) en tenant compte de la couleur des cordons et de celle des prises des deux appareils : les cordons rouges correspondent aux prises rouges (droite) et les cordons blancs aux prises blanches (gauche). Enfoncez les fiches à fond dans les prises pour éliminer tout ronflement ou bruit.

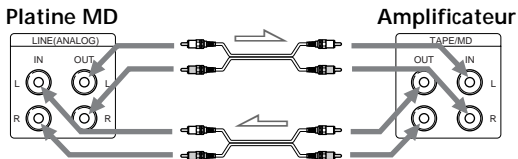

➡: Sens du signal

Raccordement de la platine à un appareil numérique tel qu'un lecteur CD, une platine DAT, un amplificateur numérique ou une autre platine MD Raccordez le composant par les prises DIGITAL IN/OUT à l'aide de deux (ou trois) câbles optiques (non fournis) et/ou deux câbles coaxiaux de liaison numérique (non fournis).

Quand vous utilisez des câbles optiques

Retirez les capuchons des prises, puis insérez les fiches parallèlement jusqu'à ce qu'elles se verrouillent avec un déclic.

Ne pliez pas les câbles optiques et ne les attachez pas ensemble.

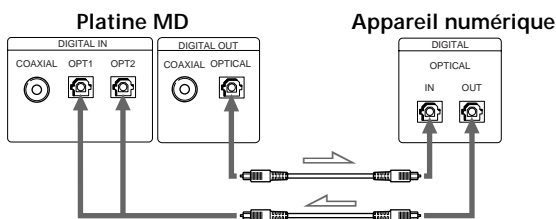

Vous pouvez raccorder le câble optique à OPT1 ou OPT2.

➡: Sens du signal

Quand vous utilisez un câble coaxial de liaison numérique

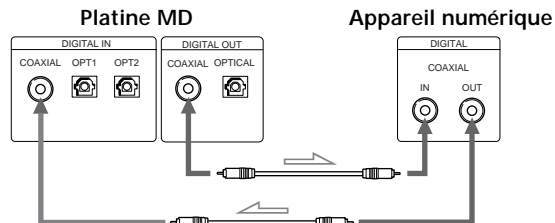

➡: Sens du signal



"Din Unlock" et "C71" s'affichent

Assurez-vous que le câble optique ou le câble coaxial de liaison numérique est correctement connecté.



Conversion automatique de la fréquence d'échantillonnage numérique pendant l'enregistrement

Le convertisseur intégré convertit automatiquement la fréquence d'échantillonnage des différentes sources en fonction de la fréquence d'échantillonnage de 44,1 kHz utilisée par la platine MD. Vous pouvez ainsi enregistrer des sources de 32 et 48 kHz, comme les cassettes DAT, les émissions de radiodiffusion satellite, les disques compacts et bien sûr d'autres MD.

Remarque

L'enregistrement numérique par la prise numérique est impossible, quand "Din Unlock", "C71" ou "Cannot Copy" apparaissent alternativement dans l'affichage. Dans ce cas, raccordez la source de programme par les prises LINE(ANALOG) IN et réglez INPUT sur ANALOG.

Raccordement du cordon secteur

Branchez le cordon d'alimentation secteur sur une prise murale ou sur la prise d'une minuterie.

A propos du système de contrôle CONTROL A1

Cette platine MD est compatible avec le système de contrôle CONTROL A1.

Le système de contrôle CONTROL A1 a été conçu pour simplifier l'utilisation de systèmes audio, regroupant des composants Sony séparés. Les branchements CONTROL A1 assurent le passage des signaux de commande qui vont permettre un fonctionnement et un contrôle automatiques, des avantages réservés normalement aux systèmes intégrés.

A l'heure actuelle, les branchements CONTROL A1 entre une platine MD, un lecteur CD, un amplificateur (ampli-tuner) et une platine-cassette autorisent la sélection automatique des fonctions et l'enregistrement synchronisé.

Remarque

Le système de contrôle CONTROL A1 est étudié pour préserver sa compatibilité future lorsqu'il aura à régir de nouvelles fonctions. Notez toutefois que, dans ce cas, les anciens composants ne seront pas compatibles avec les nouvelles fonctions.

Compatibilité avec l'ancien système CONTROL A

Le CDP-CX153 est équipé d'une borne CONTROL A, mais il peut aussi être raccordé à des appareils ayant une borne CONTROL A1 avec un cordon de liaison spécial*.

Toutefois le CDP-CX151 ne peut pas être raccordé à une borne CONTROL A1.

* Utilisez le cordon de raccordement à minifiche monaurale ↔ minifiche stéréo Sony RK-G139HG (1 m [39 3/8 in]) ou un cordon comparable (moins de 2 m [78 3/4 in] de long sans résistance).

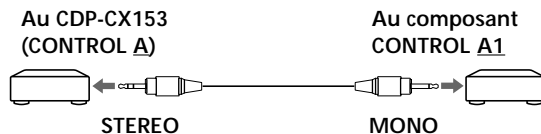

Veillez à raccorder la minifiche STEREO au composant CONTROL A et la minifiche MONO au composant CONTROL A1.

Raccordement du système de contrôle CONTROL A1

- Raccordez les cordons CONTROL A1 en série aux jacks CONTROL A1 à l'arrière de chaque composant. Veillez à raccorder un amplificateur (ampli-tuner) compatible avec CONTROL A1 afin de tirer parti de la sélection automatique des fonctions.

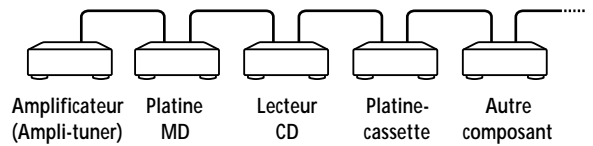

- L'ordre de branchement des composants est sans importance.
- Vous pouvez raccorder jusqu'à dix composants compatibles avec CONTROL A1.
- Les fonctions CONTROL A1 agiront pourvu que le composant que vous souhaitez contrôler soit sous tension, même si tous les autres composants raccordés ne le sont pas.
- En règle générale, le système de télécommande CONTROL A1 ne doit pas incorporer plus d'un composant de chaque type (c.à.d. 1 platine MD, 1 lecteur CD, une platine-cassette et 1 ampli-tuner). Toutefois, il sera parfois possible de brancher plus d'un lecteur CD. Pour les détails, consultez le mode d'emploi fourni avec chaque composant particulier.

A propos du cordon CONTROL A1

- Utilisez un cordon à minifiche (mono) 2P disponible dans le commerce, mesurant moins de 2 mètres (78 3/4 in) de long, ayant un diamètre extérieur d'au maximum 11 mm (7/16 in) et sans résistance. Certains composants compatibles CONTROL A1 sont livrés avec un cordon CONTROL A1, fourni comme accessoire.
- Si un composant est doté de deux jacks CONTROL A1, vous pouvez utiliser l'un ou l'autre ou brancher un composant différent sur chacun.

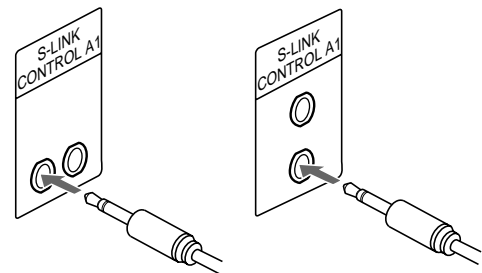

"S-LINK" est une dénomination générique pour Sony Bus System et comprend le système de contrôle CONTROL A1.

Fonctions de base du système de contrôle CONTROL A1

Sélection automatique de fonction

Lorsque vous raccordez des composants Sony compatibles avec CONTROL A1 à l'aide de cordons CONTROL A1, le sélecteur de fonction de l'amplificateur (ou de l'ampli-tuner) passe automatiquement à l'entrée correcte lorsque vous appuyez sur la touche de lecture d'un des composants raccordés.

(Si vous appuyez sur ► (touche de lecture) de la platine MD pendant la lecture d'un CD, le sélecteur de fonction de l'amplificateur passe de CD à MD.)

Remarques

- Cette fonction agit uniquement quand les composants sont raccordés aux entrées de l'amplificateur (ou de l'ampli-tuner) selon le nom des touches de fonction. En effet, certains amplis-tuners permettent de changer le nom des touches de fonction. Dans ce cas, consultez le Mode d'emploi fourni avec l'ampli-tuner en question.
- Lors de l'enregistrement, ne reproduisez aucune autre source, sinon la sélection automatique de fonction se déclenchera.

Enregistrement synchronisé

Cette fonction vous permet d'effectuer un enregistrement synchronisé entre la platine MD et un composant de source.

- 1 Sur l'amplificateur (ou l'ampli-tuner), réglez le sélecteur de source sur le composant de source.
- 2 Réglez le composant de source sur le mode de pause (vérifiez que les témoins ► et || sont tous deux allumés).
- 3 Réglez la platine sur le mode de pause d'enregistrement.
- 4 Appuyez sur || de la platine. Le mode de pause du composant de source est libéré et l'enregistrement commence peu après. Quand la lecture s'achève sur le composant de source, l'enregistrement s'arrête.

Remarques

- Ne réglez pas plusieurs composants en mode de pause.
- Cette platine MD est dotée d'une fonction spéciale d'enregistrement synchronisé, utilisant le système de contrôle CONTROL A1 (voyez "Comment effectuer un enregistrement synchronisé depuis un lecteur CD raccordé avec un câble Control A1" à la page 20).

Le système CONTROL A1 vous permet également d'effectuer un enregistrement synchronisé au moyen de la fonction Mega CD Control (voyez "Commande d'un changeur CD depuis la platine MD pour un enregistrement synchronisé" à la page 39).

Réglage de l'horloge

Une fois que vous avez réglé l'horloge interne de la platine, la platine MD inscrit automatiquement l'heure et la date de tous vos enregistrements. Lorsque vous écoutez une plage d'un minidisque, vous pouvez afficher la date et l'heure de l'enregistrement (voir page 25).

Avec cette platine, l'heure est indiquée sur 12 heures (modèles pour les États-Unis et le Canada) ou sur 24 heures (modèle européen).

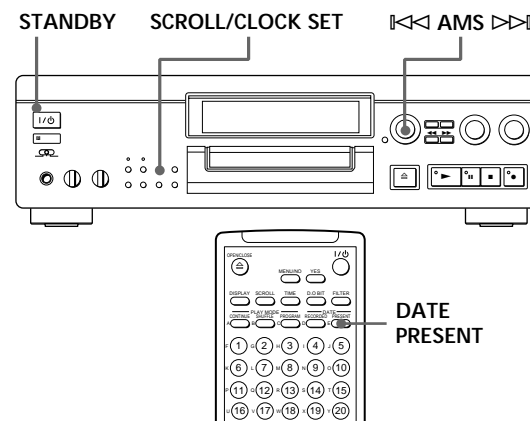

- 1 Quand la platine est en veille (l'indicateur STANDBY est allumé en rouge), appuyez sur SCROLL/CLOCK SET pendant environ 2 secondes jusqu'à ce que l'indication du mois (ou du jour) se mette à clignoter dans l'afficheur.

Modèles pour les États-Unis et le Canada

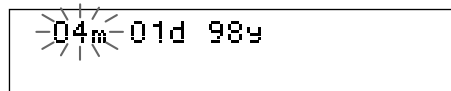

Modèle européen

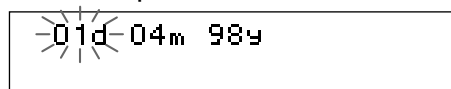

(voir page suivante)

- 2 Tournez AMS pour entrer le mois (ou le jour), puis appuyez sur AMS. L'indication du mois (ou du jour) cesse de clignoter et l'indication du jour (ou du mois) se met à clignoter.

Modèles pour les États-Unis et le Canada

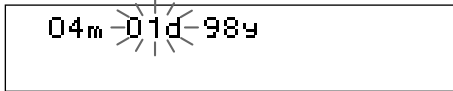

Modèle européen

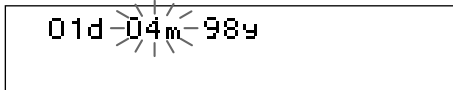



- 3 Répétez l'étape 2 pour entrer le mois, le jour, l'année, l'heure et les minutes.

Modèles pour les États-Unis et le Canada

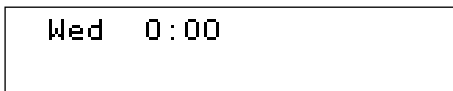

Modèle européen



-  Pour inscrire de manière précise l'heure et la date de vos enregistrements
Remettez l'horloge chaque semaine à l'heure.

Remarque

Si le cordon d'alimentation secteur reste débranché pendant longtemps, les réglages mémorisés seront effacés et "standby" clignotera quand vous rebrancherez la platine et la mettez sous tension. Le cas échéant, vous devez remettre l'horloge à l'heure.

Affichage de la date et de l'heure

Vous pouvez afficher l'heure et la date quand vous voulez lorsque la platine est en veille.

Appuyez sur DATE PRESENT.

A chaque pression sur la touche, l'affichage change de la façon suivante:

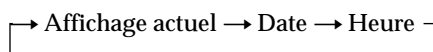

-  Pour pouvez afficher la date et l'heure avec la touche de la platine

Appuyez sur la touche SCROLL/CLOCK SET. A chaque pression sur cette touche, l'affichage change de la même façon qu'avec la touche DATE PRESENT de la télécommande.

Changement de l'heure et/ou de la date

- 1 Quand la platine est en veille, (le témoin STANDBY est allumé en rouge), appuyez sur SCROLL/CLOCK SET pendant environ 2 secondes jusqu'à ce que l'indication du mois (ou du jour) se mette à clignoter.
- 2 Appuyez de façon répétée sur SCROLL/CLOCK SET ou sur AMS jusqu'à ce que le paramètre que vous voulez changer clignote.
- 3 Tournez AMS pour changer le paramètre sélectionné.
- 4 Validez le réglage en appuyant de façon répétée sur AMS jusqu'à ce que tous les paramètres cessent de clignoter.

Enregistrement sur un MD

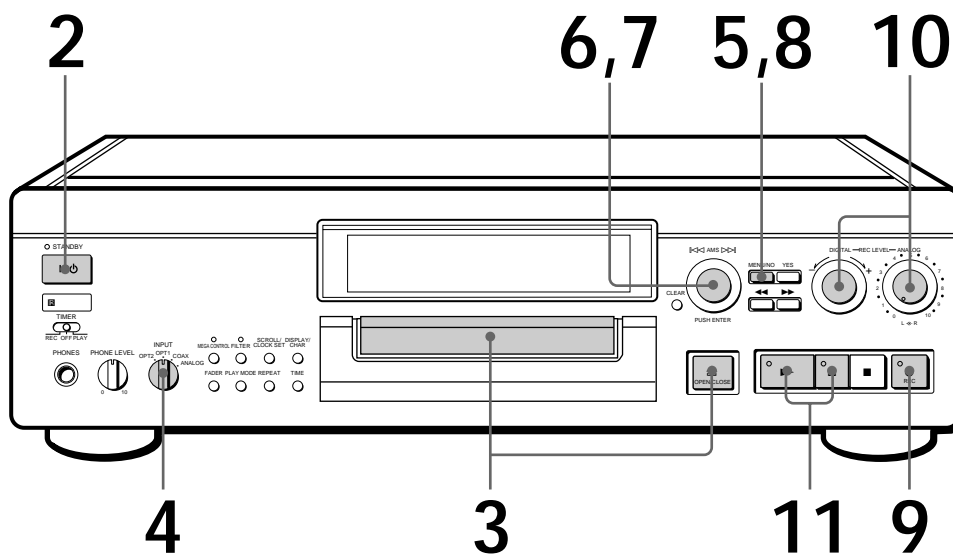

- 1** Allumez l'amplificateur et reproduisez la source de programme que vous voulez enregistrer.
- 2** Appuyez sur I/⏻. Le témoin STANDBY s'éteint.
- 3** Appuyez sur ≡ OPEN/CLOSE pour ouvrir le plateau de disque, insérez un minidisque enregistrable, puis appuyez une nouvelle fois sur la touche pour fermer le plateau.

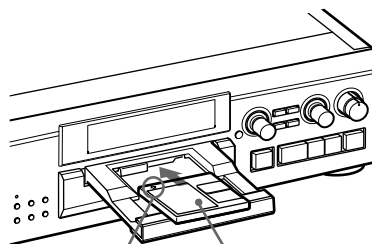

avec la flèche dirigée dans ce sens

avec la face imprimée vers le haut

Si le minidisque contient un enregistrement, l'enregistrement commencera automatiquement à partir de la fin de la dernière plage enregistrée.

- 4** Réglez INPUT en fonction de la prise d'entrée utilisée.

Pour enregistrer par	Réglez INPUT sur
DIGITAL IN OPT1	OPT1
DIGITAL IN OPT2	OPT2
DIGITAL IN COAXIAL	COAX
LINE(ANALOG) IN	ANALOG

(voir page suivante)

5 Appuyez deux fois sur MENU/NO pour afficher "Setup Menu".

6 Tournez AMS pour sélectionner "Setup 16", puis appuyez sur AMS.

7 Tournez AMS pour sélectionner le mode dans lequel vous désirez effectuer l'enregistrement, puis appuyez sur AMS.

Pour enregistrer en	Sélectionnez* ¹
son stéréophonique	Stereo Rec
son monophonique* ²	Mono Rec

*¹ Vous ne pouvez pas sélectionner le mode pendant l'enregistrement ou une pause d'enregistrement.

*² En mode mono, vous pouvez effectuer un enregistrement deux fois plus long environ qu'en mode stéréo.

8 Appuyez sur MEMU/NO.

9 Appuyez sur ● REC.
La platine est maintenant prête pour l'enregistrement.

10 Réglez le niveau d'enregistrement.
Quand vous enregistrez par le connecteur DIGITAL IN (COAXIAL, OPT1 ou OPT2)

Réglez la commande DIGITAL REC LEVEL de manière à ce que l'indication du décibelmètre ne dépasse pas 0 dB sur l'afficheur. Pour plus d'informations, voyez page 16.

Quand vous enregistrez par les prises LINE(ANALOG) IN

Dans la plupart des cas, vous pourrez régler les commandes ANALOG REC LEVEL L/R sur 4. Pour plus d'informations, voyez page 16.

11 Appuyez sur ► ou ■■.
L'enregistrement commence.

12 Démarrez la lecture de la source de programme.

Quand "TOC Writing" clignote dans l'afficheur

La platine est en train de mettre à jour le sommaire (TOC). Ne déplacez pas la platine et ne débranchez pas le cordon d'alimentation secteur. Les changements dus à l'enregistrement ne sont sauvegardés que lorsque le sommaire a été mis à jour, soit par l'éjection du minidisque ou la mise en veille de la platine avec l'interrupteur I/⏻.

Ne débranchez pas la platine de la source d'alimentation immédiatement après un enregistrement

Sinon l'enregistrement ne sera pas sauvegardé sur le MD. Pour sauvegarder l'enregistrement qui vient d'être effectué, appuyez sur ≡OPEN/CLOSE pour sortir le MD ou mettez la platine en veille en appuyant sur I/⏻. "TOC Writing" se met alors à clignoter dans l'afficheur.

Quand "TOC Writing" cesse de clignoter et s'éteint, vous pouvez débrancher la platine.

Pour	Appuyez sur
Arrêter l'enregistrement	■
Faire une pause*	⏸. Appuyer encore une fois sur la touche ou appuyer sur ▶ pour poursuivre l'enregistrement.
Retirer le MD	≡ OPEN/CLOSE après l'arrêt.

* Quand vous faites une pause, le numéro de plage augmente d'une unité. Si, par exemple, vous faites une pause pendant l'enregistrement de la page 4, le numéro de plage augmente d'une unité et l'enregistrement se poursuit sur une nouvelle plage.

Pour protéger un MD contre un effacement accidentel

Pour rendre tout enregistrement impossible sur un minidisque, poussez le taquet de protection dans le sens de la flèche afin d'ouvrir la fente. Pour permettre l'enregistrement, fermez la fente.

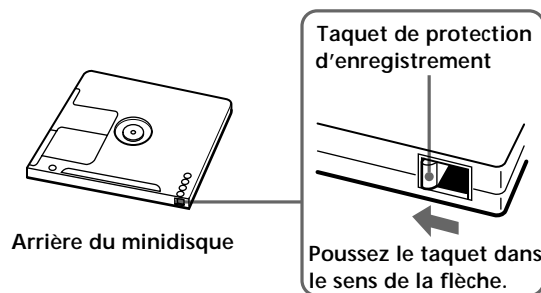

Lecture d'un MD

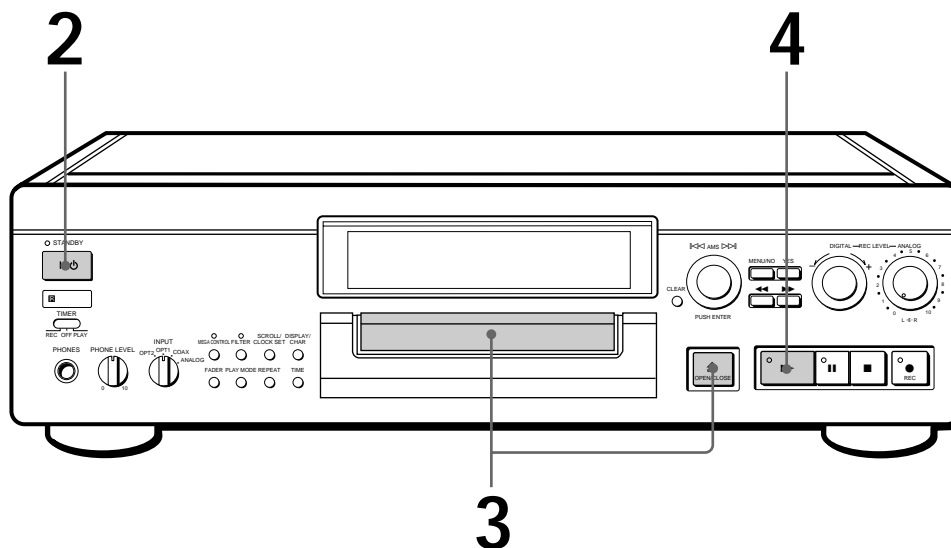

1 Allumez l'amplificateur et choisissez la platine MD avec le sélecteur de source.

2 Appuyez sur I/⏻.
Le témoin STANDBY s'éteint.

3 Insérez un minidisque et fermez le plateau.

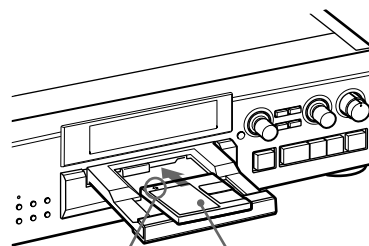

avec la flèche dirigée dans ce sens

avec la face imprimée vers le haut

4 Appuyez sur ►.
La lecture du minidisque commence. Ajustez le volume sur l'amplificateur.

Vous pouvez localiser une plage pour la reproduire quand la platine est à l'arrêt

1 Tournez AMS (ou appuyez sur ◀◀ ou ▶▶) jusqu'à ce que le numéro de la plage souhaitée apparaisse.

2 Appuyez sur AMS ou ►.

Pour utiliser un casque
Branchez-le sur la prise PHONES et utilisez la commande PHONE LEVEL pour ajuster le volume.

Vous pouvez changer la vitesse de lecture des MD
Voyez "Changement de la vitesse" à la page 33.

Pour	Vous devez :
Arrêter la lecture	Appuyer sur ■.
Faire une pause	Appuyer sur . Appuyer encore une fois ou appuyer sur ► pour poursuivre la lecture.
Passer à la plage suivante	Tourner AMS vers la droite (ou appuyer sur ▶▶ de la télécommande).
Revenir à la plage actuelle ou à la plage précédente	Tourner AMS vers la gauche (ou appuyer sur ◀◀ de la télécommande).
Enlever le MD	Appuyer sur ⏏ OPEN/CLOSE après avoir arrêté la lecture.

Remarques sur l'enregistrement

Si "Protected" et "C11" apparaissent alternativement dans l'afficheur

Le minidisque est protégé contre tout enregistrement. Fermez la fente pour enregistrer (voir "Pour protéger un MD contre un effacement accidentel" à la page 11).

Si "Din Unlock" et "C71" apparaissent alternativement dans l'afficheur

- La source de programme numérique ne correspond pas au réglage effectué avec INPUT à l'étape 4 de la page 9.
Pour continuer, raccordez convenablement la source de programme.
- La source de programme n'est pas allumée.
Allumez la source de programme.

Selon les réglages du menu et la source enregistrée, les numéros de plage sont inscrits différemment :

- Lors de l'enregistrement d'un CD ou d'un MD avec INPUT sur COAX, OPT1 ou OPT2 et la source raccordée à la prise numériques appropriée :
La platine inscrit automatiquement les numéros de plage dans le même ordre que la source, mais si une plage est répétée deux ou plusieurs fois (par ex. lors de la lecture répétée d'une plage), ou si deux ou plusieurs plages ayant le même numéro (par ex. les plages de différents CD ou MD) sont reproduites, la plage ou les plages sont enregistrées sur une seule plage continue avec un seul numéro de plage.
Si la source est un CD, les numéros des plages durant moins de 4 secondes ne seront peut-être pas marqués.
- Lors de l'enregistrement depuis certains lecteurs CD et lecteurs multi-disque raccordés à l'un des connecteurs d'entrée numérique avec INPUT sur la position numérique correspondante :
Il se peut que la platine n'inscrive pas automatiquement les numéros de plage. Dans ce cas, inscrivez-les après l'enregistrement en utilisant la fonction Divide (voir "Division d'une plage enregistrée" à la page 44).
- Lors de l'enregistrement d'une source raccordée par les prises LINE(ANALOG) IN avec INPUT réglé sur ANALOG, ou lors de l'enregistrement d'une cassette DAT ou d'une émission de radiodiffusion satellite par une des prises d'entrée numérique, avec INPUT réglé sur la position numérique appropriée et la sélection de "T.Mark Off" sur le menu Setup 02 :
La source est enregistrée sur une seule plage.

- Lors de l'enregistrement d'une source analogique, d'une cassette DAT ou d'une émission de radiodiffusion satellite, vous pouvez inscrire les numéros de plage si vous sélectionnez le réglage "T.Mark LSyn" sur le menu Setup 02 (voir "Inscription des numéros de plage pendant l'enregistrement" à la page 17).
- Lors de l'enregistrement d'une cassette DAT ou d'une émission de radiodiffusion satellite avec INPUT réglé sur la position numérique appropriée, la platine inscrit automatiquement un numéro de plage quand la fréquence d'échantillonnage du signal d'entrée change, quel que soit le réglage sur le menu Setup 02.



Les numéros de plage peuvent être inscrits pendant ou après l'enregistrement

Pour les détails, voir "Inscription des numéros de plage pendant l'enregistrement" (page 17) et "Division d'une plage enregistrée" (page 44).

Quand "TOC Writing" clignote dans l'afficheur

La platine est en train de mettre à jour le sommaire (TOC). Ne déplacez pas la platine et ne débranchez pas le cordon d'alimentation secteur. Les changements dus à l'enregistrement ne sont sauvegardés que lorsque le sommaire a été mis à jour, soit par l'éjection du minidisque ou la mise en veille de la platine avec l'interrupteur I/⏻.

La platine MD utilise le système de protection contre la copie abusive (SCMS) (page 55)

Les minidisques enregistrés par la prise d'entrée numérique ne peuvent pas être copiés sur d'autres minidisques ou sur des cassettes DAT, si vous utilisez la prise de sortie numérique.

Quand la platine est en cours d'enregistrement ou en pause d'enregistrement, les signaux numériques fournis par l'une des prises d'entrée numérique sont transmis à la prise de sortie numérique correspondante avec la même fréquence d'échantillonnage.

Pour choisir une autre fréquence d'échantillonnage pour le signal de sortie (sans l'enregistrer sur un MD), utilisez la fonction de contrôle d'entrée (voir page 14).

Conseils utiles pour l'enregistrement

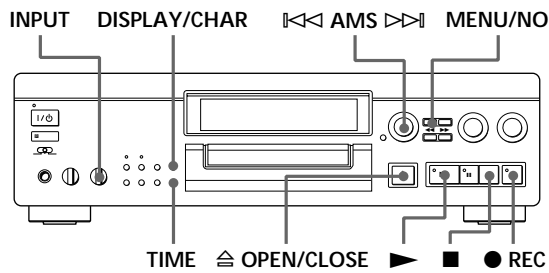

Vérification du temps restant sur le MD pour l'enregistrement

Appuyez sur TIME.

- Quand vous appuyez de façon répétée sur la touche TIME quand la platine est arrêtée, le temps de lecture total et le temps restant sur le MD pour l'enregistrement sont successivement affichés (voir page 24).
- Quand vous appuyez de façon répétée sur la touche TIME en cours d'enregistrement, le temps d'enregistrement de la plage actuelle et le temps restant enregistrable sur le MD apparaissent alternativement.

Changement de l'affichage lors de l'enregistrement

Pendant l'enregistrement, vous pouvez changer l'affichage comme suit par des pressions successives sur DISPLAY/CHAR (ou DISPLAY) :

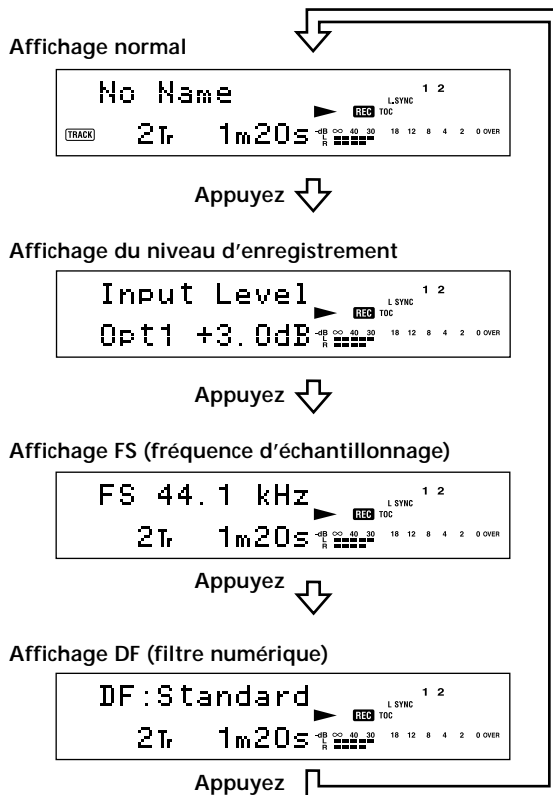

Contrôle du signal d'entrée (Contrôle de l'entrée)

Avant de commencer un enregistrement, vous pouvez contrôler le signal de l'entrée sélectionnée passant par les prises de sortie de la platine.

- 1 Appuyez sur OPEN/CLOSE pour enlever le MD.
- 2 Réglez INPUT en fonction du signal d'entrée que vous voulez contrôler.

Quand INPUT est réglé sur ANALOG

Le signal analogique passant par les prises LINE(ANALOG) IN est transmis au connecteurs DIGITAL OUT appropriée après conversion A/D, puis aux prises LINE(ANALOG) OUT et à la prise PHONES après conversion D/A.

Quand INPUT est réglé sur OPT1, OPT2 ou COAX

Après être passé par le convertisseur de fréquence d'échantillonnage, le signal numérique fourni par le connecteur DIGITAL IN appropriée est transmis au connecteur DIGITAL OUT appropriée, et après conversion D/A aux prises LINE(ANALOG) OUT et à la prise PHONES.

- 3 Appuyez sur REC.

Si INPUT est réglé sur ANALOG, "AD-DA" apparaît dans l'afficheur.

Si INPUT est réglé sur OPT1, OPT2 ou COAX, "-DA" apparaît dans l'afficheur.

Si "Auto Cut" apparaît dans l'afficheur (Coupure automatique)

Aucun son n'a été fourni pendant 30 secondes environ lors de l'enregistrement. Le passage silencieux de 30 secondes est remplacé par un espace blanc de 3 secondes environ et la platine se met en pause d'enregistrement.

Si la pause se prolonge pendant une dizaine de minutes après la mise en service de la fonction Auto Cut, l'enregistrement s'arrête automatiquement. Notez que lorsque l'enregistrement commence sur un espace vierge de la bande, cette fonction ne se met pas en service si aucun son n'a été fourni pendant 30 secondes environ.



Vous pouvez mettre la fonction Auto Cut hors service

Pour les détails, voir "Pour mettre les fonctions Smart Space et Auto Cut hors service" à la page 15. Quand vous arrêtez la fonction Auto Cut, la fonction Smart Space est aussi automatiquement arrêtée.

Si "Smart Space" apparaît dans l'afficheur (Réduction d'espace)

Il y a eu un silence prolongé de 4 à 30 secondes lors de l'enregistrement. Ce silence est remplacé par un passage blanc de 3 secondes et la platine continue l'enregistrement. Notez que les nouveaux numéros de plage risquent de ne pas être inscrits quand cette fonction est en service. Lorsque l'enregistrement commence sur un espace vierge de la bande, la fonction Smart Space ne se met pas en service même si le silence s'est prolongé pendant 4 à 30 secondes quand la platine a commencé à enregistrer à partir du passage blanc.

Pour mettre les fonctions Smart Space et Auto Cut hors service

- 1 Appuyez deux fois sur MENU/NO avec la platine arrêtée pour afficher "Setup Menu".
- 2 Tournez AMS pour sélectionner "Setup 05", puis appuyez sur AMS.
- 3 Tournez AMS pour sélectionner "S.Space Off", puis appuyez sur AMS.
- 4 Appuyez sur MENU/NO.

Pour remettre les fonctions Smart Space et Auto Cut en service

- 1 Répétez les étapes 1 et 2 de "Pour mettre les fonctions Smart Space et Auto Cut hors service" ci-dessus.
- 2 Tournez AMS pour sélectionner "S.Space On", puis appuyez sur AMS.
- 3 Appuyez sur MENU/NO.

Remarques

- Quand vous arrêtez la fonction Smart Space, la fonction Auto Cut est automatiquement désactivée.
- Les fonctions Smart Space et Auto Cut ont été mises en service en usine.
- Si vous éteignez la platine ou débranchez le cordon d'alimentation secteur, la platine rappellera le dernier réglage (en ou hors service) des fonctions Smart Space et Auto Cut à la prochaine mise sous tension.

Sélection du nombre de bits

Vous pouvez améliorer la qualité d'enregistrement en choisissant le nombre de bits pour qu'il corresponde à celui du lecteur CD, de la platine DAT ou d'un autre appareil numérique raccordé au connecteur d'entrée numérique.

- 1 Avec la platine en mode d'arrêt, appuyez deux fois sur MENU/NO pour afficher "Setup Menu".
- 2 Tournez AMS pour sélectionner "Setup 12", puis appuyez sur AMS.
- 3 Tournez AMS pour sélectionner le nombre de bits désiré, puis appuyez sur AMS.
- 4 Appuyez sur MENU/NO.

Remarques

- Cette fonction ne peut être utilisée que pour une entrée de signaux numériques par le connecteur d'entrée numérique.
- Le nombre de bits est normalement fixé à 20, mais vous pouvez choisir 24, 20 ou 16 bits.
- Si vous changez le nombre de bits pendant l'enregistrement, le son diminue momentanément.

Lecture des plages venant d'être enregistrées

Procédez comme suit pour écouter immédiatement les plages qui viennent d'être enregistrées.

Appuyez sur ► immédiatement après avoir arrêté l'enregistrement.

La lecture commence à partir de la première plage qui vient d'être enregistrée.

Lecture à partir du début du MD après l'enregistrement

1 Appuyez encore une fois sur ■ après avoir arrêté l'enregistrement.

2 Appuyez sur ►.

La lecture commence à partir de la première plage du minidisque.

Enregistrement sur des plages préexistantes

Procédez comme suit pour enregistrer sur des plages préexistantes, comme vous le faites avec des cassettes analogiques.

- 1 Effectuez les étapes de 1 à 8 de "Enregistrement sur un MD", aux pages 9 et 10.
- 2 Tournez AMS (ou appuyez sur ◀◀ ou ▶▶) jusqu'à ce que le numéro de la plage à enregistrer apparaisse.
- 3 Pour enregistrer à partir du début de la plage, continuez avec l'étape 9 de "Enregistrement sur un MD", à la page 10.



Quand "Tr" clignote dans l'afficheur

C'est que la platine est en train d'enregistrer sur une plage existante. Le clignotement cesse quand la fin du passage enregistré est atteinte.



Pour enregistrer à partir du milieu d'une plage

- 1 Après l'étape 2 ci-dessus, appuyez sur ► pour démarrer la lecture.
- 2 Appuyez sur ■ à l'endroit où vous voulez commencer l'enregistrement.
- 3 Continuez avec l'étape 9 de "Enregistrement sur un MD", à la page 10.

Remarque

Vous ne pouvez pas enregistrer à partir du milieu d'une plage existante en mode "PROGRAM" ou "SHUFFLE".

Réglage du niveau d'enregistrement

Vous pouvez régler le niveau d'enregistrement avant de commencer à enregistrer.

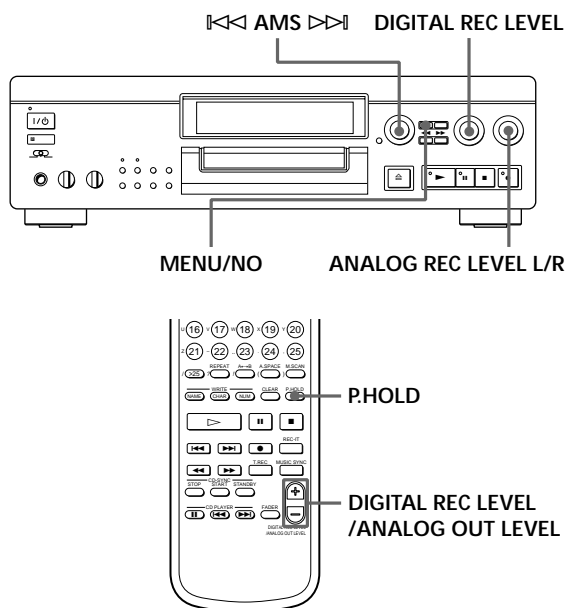

Réglage du niveau d'enregistrement numérique

Il n'est généralement pas nécessaire de régler le niveau d'enregistrement numérique. Un tel réglage s'effectue principalement lorsque le niveau de la source est faible.

- 1 Effectuez les étapes 1 à 9 de "Enregistrement sur un MD", aux pages 9 et 10.
- 2 Reproduisez le passage de la source ayant le niveau de signal le plus élevé.
- 3 Tout en écoutant le son, tournez la commande DIGITAL REC LEVEL (ou appuyez sur DIGITAL REC LEVEL/ANALOG OUT LEVEL +/-) de manière à ce que l'indication des décibelmètres soit maximale sans toutefois que "OVER" s'allume. Si "OVER" s'allume parfois, ce n'est pas grave.



Indication OVER

Si le niveau de signal numérique de la source est trop bas, il se peut que vous ne puissiez pas régler le niveau d'enregistrement au maximum.

- 4 Arrêtez la lecture de la source de programme.
- 5 Pour commencer l'enregistrement, effectuez à partir de l'étape 11 les opérations mentionnées dans "Enregistrement sur un MD", à la page 10.

La fonction Peak Hold immobilise le décibelmètre au niveau le plus élevé atteint par le signal d'entrée

Pour activer la fonction Peak Hold avec l'option 06 de Setup Menu

- 1 Appuyez deux fois sur MENU/NO avec la platine arrêtée pour afficher "Setup Menu".
- 2 Tournez AMS pour sélectionner "Setup 06", puis appuyez sur AMS.
- 3 Tournez AMS pour sélectionner "P.Hold On", puis appuyez sur AMS.
- 4 Appuyez sur MENU/NO.

Pour activer la fonction Peak Hold à l'aide de la télécommande

Appuyez sur P.HOLD pour afficher "P.Hold On".

Pour désactiver la fonction Peak Hold, sélectionnez "P.Hold Off" à l'étape 3 ci-dessus. (Ou appuyez sur P.HOLD de la télécommande pour afficher "P.Hold Off".)

Réglage du niveau d'enregistrement analogique

- 1 Effectuez les étapes 1 à 9 de "Enregistrement sur un MD", aux pages 9 et 10.
- 2 Reproduisez le passage de la source ayant le niveau le plus élevé.
- 3 Tout en écoutant le son, tournez la commande ANALOG REC LEVEL L/R pour régler le niveau d'enregistrement. Il n'est pas toujours possible de régler le niveau d'enregistrement au maximum, si le niveau de sortie du composant raccordé est trop bas.
- 4 Arrêtez la lecture de la source de programme.
- 5 Pour commencer l'enregistrement, effectuez à partir de l'étape 11 les opérations mentionnées dans "Enregistrement sur un MD", à la page 10.

Inscription des numéros de plage pendant l'enregistrement (Marquage de plage)

L'inscription des numéros de plage peut se faire manuellement ou automatiquement. En inscrivant des numéros à des points particuliers, vous pourrez repérer rapidement ces points par la suite à l'aide de la fonction AMS, ou utiliser les différentes fonctions de montage.

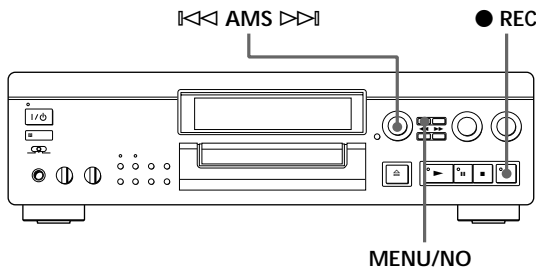

Inscription manuelle des numéros de plage (Marquage de plage manuellement)

Vous pouvez inscrire un numéro de plage sur un minidisque quand vous le souhaitez en cours d'enregistrement.

Appuyez sur ● REC en cours d'enregistrement à l'endroit où vous voulez marquer une plage.

Inscription automatique des numéros de plage (Marquage de plage automatiquement)

La platine ajoute les repères de manière différente selon le cas :

- Lors de l'enregistrement d'un CD ou MD avec INPUT réglé sur une OPT1, OPT2 ou COAX :
La platine inscrit les numéros de plage automatiquement.
Toutefois, la fonction d'inscription automatique des numéros de plage ne se met pas en service lorsque vous enregistrez depuis certains lecteurs CD et lecteurs multi-disque.
- Dans les autres cas :
Si "T.Mark LSyn" est sélectionné dans le menu Setup 02, la platine inscrit un numéro de plage chaque fois que le signal descend à un niveau donné, ou en dessous de ce niveau pendant d' 1,5 secondes ou plus, puis revient à un niveau donné.

Pour sélectionner "T.Mark Off" ou "T.Mark LSyn" dans le menu Setup 02, effectuez les opérations suivantes :

- 1 Appuyez deux fois sur MENU/NO avec la platine arrêtée pour afficher "Setup Menu".
- 2 Tournez AMS pour afficher le menu "Setup 02", puis appuyez sur AMS.
- 3 Tournez AMS pour sélectionner "T.Mark Off" ou "T.Mark LSyn", puis appuyez sur AMS. "L.SYNC" s'allume quand vous sélectionnez "T.Mark LSyn".
- 4 Appuyez sur MENU/NO.



Vous pouvez fixer le niveau de référence devant être dépassé pour déclencher l'inscription d'un nouveau numéro de plage

Pour l'inscription automatique, le signal d'entrée doit rester à ou en dessous d'un certain niveau de référence (1,5 secondes ou plus) pendant un temps donné, avant que le dépassement du niveau fixé déclenche l'inscription d'un nouveau repère.

Effectuez les opérations suivantes pour désigner le niveau de référence. Notez que "T.Mark LSyn" doit être sélectionné sur le menu Setup 02.

- 1 Appuyez deux fois sur MENU/NO avec la platine arrêtée pour afficher "Setup Menu".
- 2 Tournez AMS pour sélectionner "Setup 03", puis appuyez sur AMS.
- 3 Tournez AMS pour régler le niveau de référence.
Vous pouvez fixer le niveau de référence entre -72 dB et 0 dB, par incréments de 2 dB.
- 4 Après avoir désigné le niveau de référence, appuyez sur AMS.
- 5 Appuyez sur MENU/NO.

Remarque

Si vous arrêtez la platine ou débranchez le cordon d'alimentation secteur, les derniers réglages de la fonction d'inscription automatique des numéros de plage ("T.Mark LSyn" ou "T.Mark Off") seront rappelés à la prochaine mise sous tension de la platine.

Début d'enregistrement avec mémorisation préalable de 6 secondes de données audio (Enregistrement avec préstockage)

Quand vous enregistrez une émission FM ou satellite, les premières secondes de l'émission que vous voulez enregistrer sont souvent perdues à cause du temps qu'il faut pour s'assurer du contenu de l'émission et pour appuyer sur la touche d'enregistrement. Pour éviter cet inconvénient, la fonction d'enregistrement avec préstockage permet de mémoriser continuellement les 6 dernières secondes de données audio dans la mémoire tampon. Ainsi quand vous démarrez l'enregistrement en utilisant cette fonction, l'enregistrement commence en fait par ces 6 secondes déjà stockées dans la mémoire tampon, ce qui peut être illustré de la façon suivante :

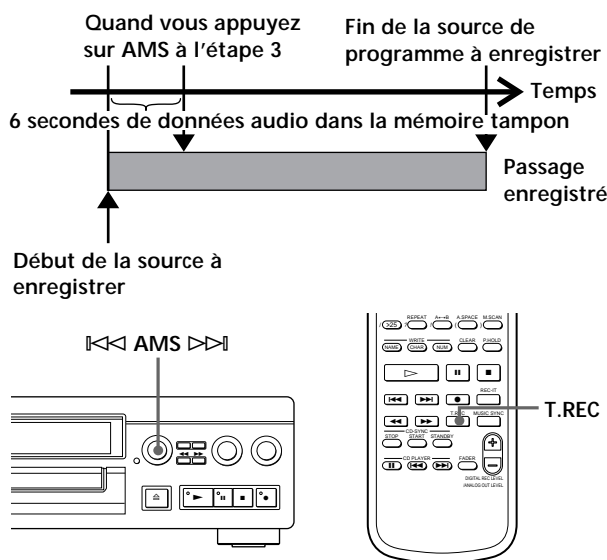

Pour arrêter cette fonction

Appuyez sur ■.

Remarque

La platine commence à mémoriser des données quand elle est en mode de pause et que vous enclenchez la source de programme. Si la lecture de la source dure moins de 6 secondes et si les données sont mémorisées dans la mémoire tampon, l'enregistrement des données préstockées sera lui aussi inférieur à 6 secondes.

- 1 Effectuez les étapes 1 à 9 de "Enregistrement sur un MD", aux pages 9 à 10.
La platine se met en pause d'enregistrement.
- 2 Démarrez la source de programme que vous voulez enregistrer.
Les 6 dernières secondes de données audio sont stockées dans la mémoire tampon.
- 3 Appuyez sur AMS (ou T.REC) pour démarrer l'enregistrement avec préstockage.
L'enregistrement de la source de programme commence par les 6 secondes de données audio mémorisées.

Enregistrement synchronisé avec l'appareil audio de votre choix (Enregistrement musical synchro)

La touche MUSIC SYNC de la télécommande vous permet de synchroniser le début de l'enregistrement sur l'entrée du signal fourni par une autre source. La méthode d'inscription des numéros de plage diffère selon la source de programme qui est enregistrée et le réglage du menu Setup 02 (voir "Remarques sur l'enregistrement" à la page 13).

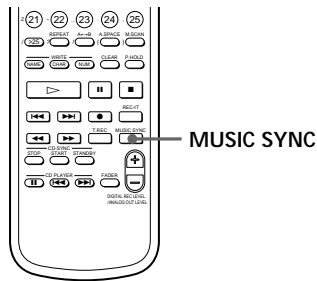

- 1 Effectuez les étapes 1 à 8 de "Enregistrement sur un MD", aux pages 9 et 10.
- 2 Appuyez sur MUSIC SYNC.
La platine se met en pause d'enregistrement.
- 3 Démarrez la lecture de la source de programme que vous voulez enregistrer.
L'enregistrement commence automatiquement.

Pour arrêter l'enregistrement musical synchro
Appuyez sur ■.

Remarque

Lors de l'enregistrement musical synchro, les fonctions Smart Space et Auto Cut sont automatiquement mises en service, quels que soient leurs réglages (en ou hors service) et le type d'entrée (numérique ou analogique).

Enregistrement synchronisé avec un lecteur CD Sony

En reliant votre platine à un lecteur CD Sony ou une chaîne Hi-Fi, vous pourrez copier facilement des CD sur des minidisques. Pour cela, utilisez les touches de synchronisation CD de la télécommande. Si votre platine est reliée à un lecteur CD Sony par un câble d'entrée numérique, les numéros de plage sont automatiquement inscrits dans le même ordre que l'original, même si "T.Mark Off" est sélectionné sur le menu Setup 02. Si votre platine est reliée à un lecteur CD Sony par les prises LINE(ANALOG) IN avec des cordons de liaison audio, les numéros de plage sont automatiquement inscrits quand vous réglez le menu Setup 02 sur "T.Mark LSyn" (voir page 17). Comme la même télécommande contrôle le lecteur CD et la platine, il peut être difficile de piloter les deux appareils s'ils sont trop éloignés l'un de l'autre. Si tel est le cas, rapprochez le lecteur CD de la platine.

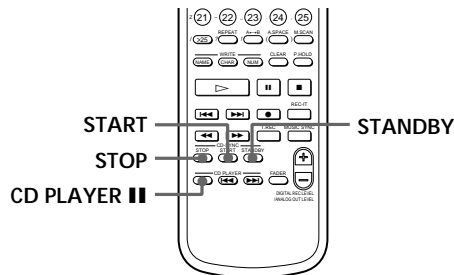

- 1 Réglez le sélecteur de source sur la position du lecteur CD sur l'amplificateur.
- 2 Effectuez les étapes 2 à 8 de "Enregistrement sur un MD", aux pages 9 et 10 pour préparer la platine pour l'enregistrement.
- 3 Insérez un CD dans le lecteur CD.
- 4 Sélectionnez le mode de lecture (lecture aléatoire, programmée, etc.) sur le lecteur CD.
- 5 Appuyez sur STANDBY.
Le lecteur CD se met en pause de lecture et la platine en pause d'enregistrement.

(voir page suivante)

- 6** Appuyez sur START.
L'enregistrement commence sur la platine et la lecture sur le lecteur CD.
Le numéro de la plage et le temps d'enregistrement écoulé pour cette plage apparaissent dans l'afficheur.

Si le lecteur CD ne se met pas en marche

Certains modèles de lecteur CD ne se mettent pas en marche quand vous appuyez sur START de la télécommande de la platine. Appuyez à la place sur **■** de la télécommande du lecteur CD.

- 7** Appuyez sur STOP pour arrêter l'enregistrement synchronisé.

Pour interrompre momentanément l'enregistrement
Appuyez sur STANDBY ou CD PLAYER **■**.

Pour reprendre l'enregistrement, appuyez sur START ou CD PLAYER **■**.

Un nouveau numéro de plage est inscrit à chaque pause d'enregistrement.

Remarques

- Pour commander un lecteur CD doté d'un sélecteur de mode avec la télécommande de la platine, placez le sélecteur sur CD1.
- Il se peut que la platine n'inscrive pas automatiquement les numéros de plage lors d'un enregistrement depuis certains lecteurs CD.

-  Vous pouvez utiliser la télécommande du lecteur CD pendant l'enregistrement synchronisé
Quand vous appuyez sur **■** le lecteur CD s'arrête et la platine se met en pause d'enregistrement.
Quand vous appuyez sur **■** le lecteur CD fait une pause et l'enregistrement est interrompu sur la platine.
Pour poursuivre l'enregistrement synchronisé, appuyez sur **▷**

-  Vous pouvez changer le CD pendant l'enregistrement synchronisé
Effectuez les étapes suivantes au lieu de l'étape 7 ci-dessus.
- 1** Appuyez sur **■** de la télécommande du lecteur CD.
La platine se met en pause d'enregistrement.
 - 2** Changez le CD.
 - 3** Appuyez sur **▷** de la télécommande du lecteur CD.
L'enregistrement synchronisé se poursuit.

-  Vous pouvez aussi faire un enregistrement synchronisé avec un lecteur vidéo CD Sony
En utilisant la même méthode que pour l'enregistrement synchronisé à partir d'un lecteur CD Sony, vous pouvez aussi faire un enregistrement synchronisé avec un lecteur vidéo CD Sony.
Pour sélectionner le lecteur vidéo CD, appuyez sur la touche numérique 2 tout en tenant I/⏻ de la télécommande enfoncé pour commencer l'enregistrement.

Pour revenir au lecteur CD, appuyez sur la touche numérique 1 tout en tenant I/⏻ enfoncé.
La platine a été réglée en usine pour l'enregistrement synchronisé avec le lecteur CD.

-  Vous pouvez vérifier le temps restant sur le MD
Appuyez sur TIME (voir page 24).

-  Durant l'enregistrement synchronisé, la platine copie les informations de texte CD (texte CD et mémos de disque) sur le MD (fonction de copie de mémo de disque).
La fonction de copie de mémo de disque est activée lorsque vous effectuez un enregistrement synchronisé depuis un lecteur CD Sony raccordé par un câble Control A1 à la platine MD.

Remarques

- Il se peut que la fonction de copie de mémo de disque soit inopérante pour des plages de CD très courtes.
- Pour certains CD, il se peut que les informations de texte ne soient pas copiées.

Comment effectuer un enregistrement synchronisé depuis un lecteur CD raccordé avec un câble Control A1

Vous pouvez réaliser un enregistrement synchronisé depuis un lecteur CD Sony lorsqu'une prise CONTROL A1 est raccordée avec un câble Control A1 à la platine MD.

- 1** Allumez l'amplificateur et placez le sélecteur de source sur CD.
- 2** Effectuez les opérations 2 à 8 décrites sous "Enregistrement sur un MD" aux pages 9 et 10.
- 3** Placez le lecteur CD sur le mode de lecture (lecture programmée ou aléatoire, par exemple) que vous désirez utiliser pour l'enregistrement sur la platine MD.
- 4** Placez le lecteur CD en mode de pause de lecture. (**▷** et **■** s'allument tous deux.)
- 5** Appuyez sur ● REC de la platine.
La platine MD est placée en mode d'attente d'enregistrement.
- 6** Appuyez sur **■** de la platine.
Le lecteur CD quitte le mode de pause et l'enregistrement commence.
A la fin de la lecture du CD, l'enregistrement s'arrête.

Entrée et sortie d'enregistrement en fondu (Fondu)

Le niveau d'enregistrement peut être progressivement augmenté en début d'enregistrement (entrée en fondu de l'enregistrement) ou diminué en fin d'enregistrement (sortie en fondu de l'enregistrement).

Cette fonction est utile pour éviter, par exemple, les coupures brusques en fin de disque.

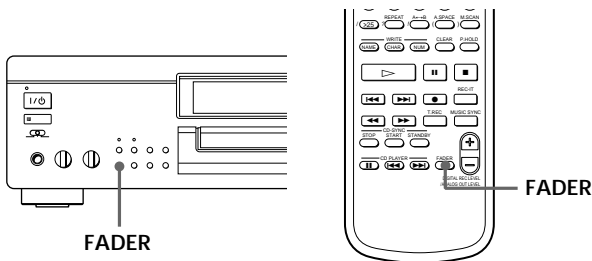

Vous pouvez régler séparément la durée de l'entrée et de la sortie en fondu

- 1 Appuyez deux fois sur MENU/NO avec la platine arrêtée pour afficher "Setup Menu".
- 2 Réglez la durée de l'entrée en fondu :
Tournez AMS pour afficher le menu "Setup 08", puis appuyez sur AMS.
Réglez la durée de la sortie en fondu :
Tournez AMS pour afficher le menu "Setup 09", puis appuyez sur AMS.
- 3 Tournez AMS pour régler la durée.
La durée de l'entrée en fondu et celle de la sortie en fondu peuvent être réglées par palier de 0,1 seconde.
- 4 Après avoir sélectionné la durée, appuyez sur AMS.
- 5 Appuyez sur MENU/NO.

Entrée en fondu de l'enregistrement

Pendant la pause d'enregistrement, appuyez sur FADER à l'endroit où l'enregistrement doit commencer en fondu.

◀ de "Fade ◀ 3.2s" clignote et la platine effectue un fondu jusqu'à ce que le compteur atteigne "0.0s".

Sortie en fondu de l'enregistrement

Pendant l'enregistrement, appuyez sur FADER à l'endroit où l'enregistrement doit sortir en fondu.

▶ de "Fade ▶ 3.2s" clignote et la platine effectue un fondu jusqu'à ce que le compteur atteigne "0.0s". La platine se met en pause d'enregistrement quand le fondu est terminé.

Enregistrement de la plage d'un CD que vous écoutez (fonction REC-IT)

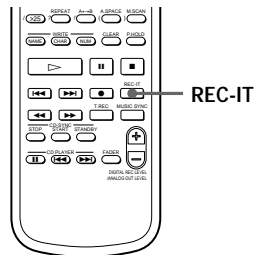

Cette fonction vous permet d'enregistrer une plage d'un CD sur un MD tout en l'écoutant. Vous ne pouvez l'utiliser que si vous avez raccordé un lecteur CD Sony muni d'une prise CONTROL A1 à la platine MD à l'aide d'un câble Control A1. Pour plus d'informations sur les raccordements CONTROL A1, voir page 6.



- 1 Placez le sélecteur de source de l'amplificateur sur CD.
- 2 Effectuez les opérations 2 à 8 décrites sous "Enregistrement sur un MD" aux pages 9 et 10 pour préparer la platine pour l'enregistrement.
- 3 Appuyez sur  du lecteur CD.
- 4 Lorsque vous entendez la plage à enregistrer, appuyez sur REC-IT. La lecture reprend au début de la plage et l'enregistrement commence. La platine MD s'arrête à la fin de la plage, mais la lecture du CD se poursuit.

Pour arrêter d'enregistrer

Appuyez sur  de la platine.

-  La platine copie les informations texte CD sur le MD. Si le CD actuel comporte du texte CD, les noms de plage sont copiés comme noms de plage du MD.
-  Si "No Connect" s'affiche Vérifiez la connexion du câble Control A1 et assurez-vous que le sélecteur de mode du lecteur CD se trouve sur CD1.

Remarques

- Il se peut que les noms des plages très courtes du CD ne soient pas copiés sur le MD.
- Sur certains CD, il se peut que les informations de texte ne soient pas copiées.

Quand "TOC Writing" clignote

Ne bougez pas la platine et ne débranchez pas le cordon d'alimentation car l'enregistrement risquerait d'être incomplet. La mise à jour du sommaire (TOC) du MD est en cours.

Enregistrement programmé d'un MD

Si vous reliez une minuterie (non fournie) à la platine, vous pourrez programmer des enregistrements en fonction d'horaires précis. Pour des informations détaillées sur le raccordement d'une minuterie et le réglage des heures de début et de fin d'enregistrement, consultez le mode d'emploi de la minuterie.

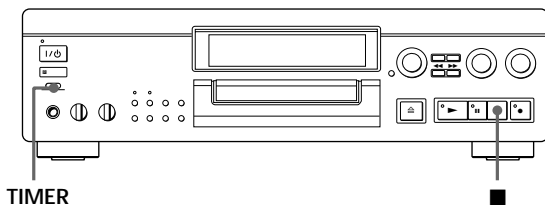

- 1 Effectuez les opérations 1 à 10 de "Enregistrement sur un MD", aux pages 9 et 10.
- 2
 - Si vous voulez désigner l'heure de début d'enregistrement, appuyez sur ■.
 - Si vous voulez désigner l'heure de fin d'enregistrement, effectuez les étapes 11 et 12 de "Enregistrement sur un MD", à la page 10.
 - Si vous voulez désigner l'heure de début et de fin d'enregistrement, appuyez sur ■.
- 3 Réglez TIMER sur REC, sur la platine.
- 4 Réglez la minuterie.
 - Si vous avez réglé l'heure de début d'enregistrement, la platine s'éteint. A l'heure pré-réglée, la platine se met sous tension et l'enregistrement commence.
 - Quand vous avez réglé l'heure de fin d'enregistrement, l'enregistrement continue. A l'heure pré-réglée, l'enregistrement s'arrête et la platine s'éteint.
 - Si vous avez réglé l'heure de début et de fin d'enregistrement, la platine s'éteint. A l'heure pré-réglée pour le début de l'enregistrement, la platine se met sous tension et l'enregistrement commence. A l'heure pré-réglée pour la fin de l'enregistrement, l'enregistrement s'arrête et la platine s'éteint.

- 5 Quand vous n'utilisez plus la minuterie, réglez TIMER de la platine sur OFF. Mettez ensuite la platine en veille en branchant son cordon sur une prise murale, ou réglez la minuterie sur le fonctionnement continu.
 - Si vous laissez TIMER sur REC, l'enregistrement se déclenchera automatiquement la prochaine fois que vous mettez la platine sous tension.
 - Si vous ne mettez pas la platine en veille pendant la semaine qui suit l'enregistrement programmé, le contenu de l'enregistrement risque d'être effacé.

N'oubliez pas de mettre la platine en veille dans la semaine qui suit l'enregistrement programmé
Le sommaire (TOC) du MD est mis à jour et le contenu de l'enregistrement est inscrit sur le MD quand la platine est sous tension. Si l'enregistrement a été effacé, "Standby" clignote à la prochaine mise sous tension de la platine.

Remarques

- Il peut s'écouler une trentaine de secondes pour que l'enregistrement commence après la mise sous tension de la platine. Tenez-en compte lorsque vous spécifiez l'heure de déclenchement d'un enregistrement programmé.
- Pendant l'enregistrement programmé, le nouveau matériau est enregistré à partir de la fin de la dernière plage enregistrée du MD.
- L'enregistrement qui a été programmé sera sauvegardé sur le minidisque la prochaine fois que vous mettez la platine sous tension et "TOC" clignotera dans l'afficheur à ce moment. Ne déplacez pas la platine et ne tirez pas le cordon d'alimentation quand "TOC" clignote.
- L'enregistrement programmé s'arrête quand le minidisque est plein.

Utilisation de l'affichage

Vous pouvez vérifier dans l'afficheur les informations concernant un minidisque ou une plage, telles que le nombre de plages total, le temps de lecture total des plages, le temps restant sur le minidisque pour l'enregistrement, le titre du disque et la date d'enregistrement.

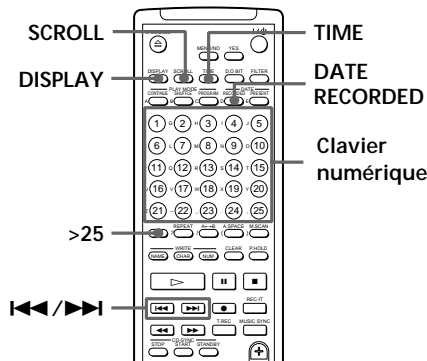
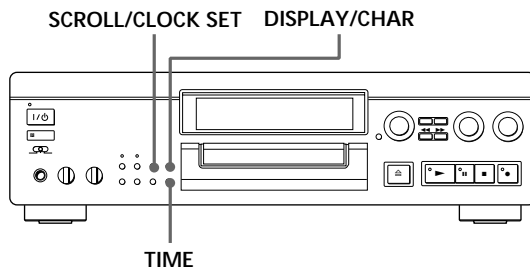

Vérification du nombre de plages total, du temps de lecture total et du temps restant pour l'enregistrement

A chaque pression sur TIME quand la platine est à l'arrêt, l'affichage change de la façon suivante :

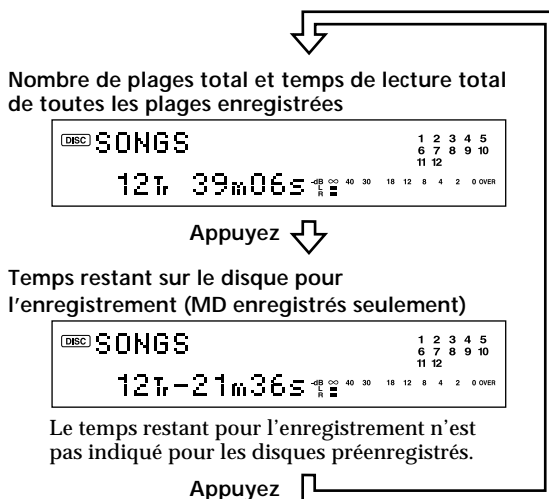

Quand vous insérez un minidisque dans la platine, le titre de ce disque, le nombre de plages total, le temps de lecture total et le répertoire musical apparaissent comme suit :

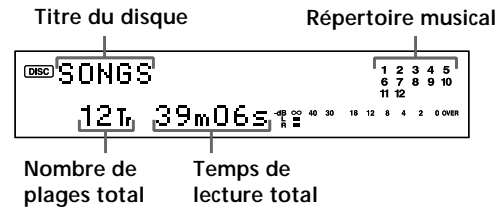

Le répertoire musical indique tous les numéros de plage dans une grille s'il s'agit d'un minidisque préenregistré ou sans grille s'il s'agit d'un minidisque enregistrable.

Si le minidisque a plus de 15 plages, ► apparaît à la droite du nombre 15 dans le répertoire musical.

Remarque

Si vous insérez un nouveau minidisque ou éteignez la platine et la rallumez, le dernier paramètre affiché réapparaîtra.

Vérification du temps de lecture, du temps restant et du numéro de la page

Chaque fois que vous appuyez sur la touche TIME pendant la lecture d'un minidisque, l'affichage change comme suit. Les numéros dans le répertoire disparaissent au fur et à mesure que les plages sont reproduites.

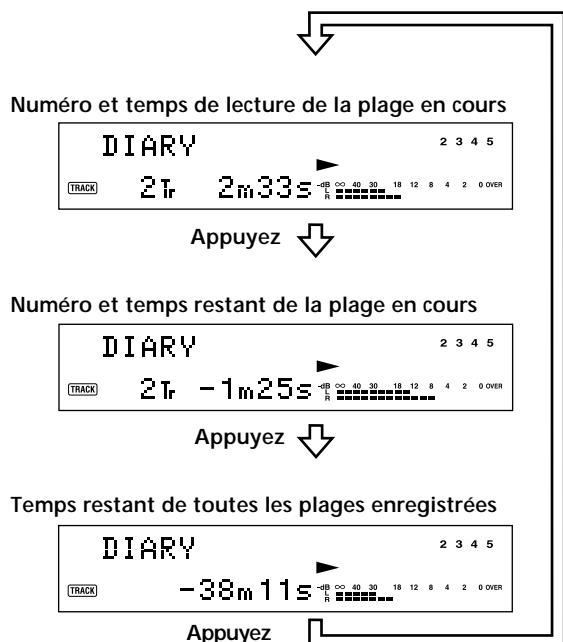

 Le titre de la plage et celui du disque sont affichés de la façon suivante :
 Le titre du disque apparaît quand le disque est à l'arrêt et le titre de la plage apparaît quand la plage est en cours de lecture. Si aucun titre n'est enregistré, "No Name" apparaît au lieu du titre.
 Pour titrer un minidisque enregistrable et ses plages, voir "Titrage d'un enregistrement" page 47.

 Vous pouvez faire défiler un titre contenant plus de 12 caractères
 Appuyez sur SCROLL/CLOCK SET (ou SCROLL). Comme 11 caractères seulement peuvent apparaître à la fois dans l'afficheur, appuyez sur SCROLL/CLOCK SET pour voir le reste d'un titre contenant 12 caractères ou plus.
 Appuyez une fois de plus sur SCROLL/CLOCK SET pour arrêter le défilement du titre et encore une fois pour continuer.

Affichage de la date d'enregistrement

Une fois que vous avez réglé l'horloge interne, la platine inscrit automatiquement la date et l'heure d'enregistrement des plages. Pour afficher ces informations pendant la lecture, procédez comme suit.

1 Localisez la plage dont vous voulez vérifier la date et l'heure d'enregistrement.

Si la platine est	Appuyez sur
à l'arrêt	◀◀ ou ▶▶
en cours de lecture ou en pause	◀◀, ▶▶, ou sur le clavier numérique

2 Appuyez sur DATE RECORDED.
 "No Date" apparaît si l'horloge interne n'a pas été réglée ou si la plage a été enregistrée sur une autre platine MD n'inscrivant pas la date ni l'heure.

Changement de l'affichage

A chaque pression sur DISPLAY/CHAR (ou DISPLAY) quand la platine est à l'arrêt ou en cours de lecture, vous pouvez changer l'affichage de la façon suivante :

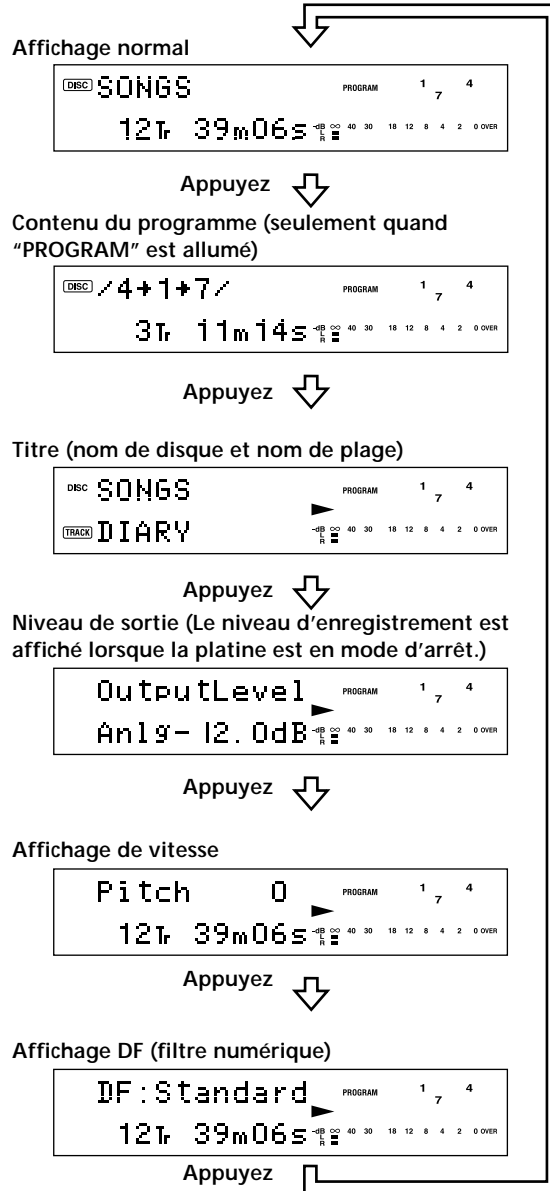

Localisation d'une plage donnée

Vous pouvez localiser rapidement une plage pendant la lecture d'un minidisque avec la commande AMS (Automatic Music Sensor), les touches ◀◀ et ▶▶, le clavier numérique ou la touche M.SCAN de la télécommande.

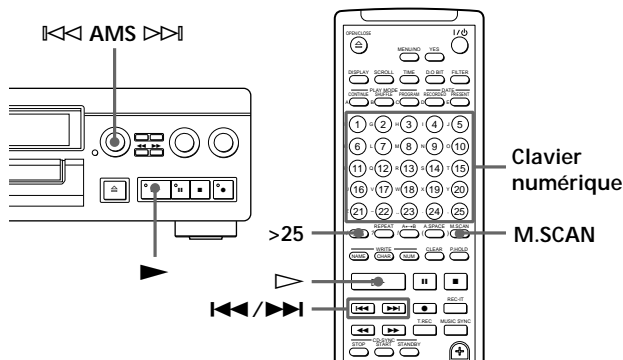

Pour localiser	Vous devez :
La ou les plages suivantes	Pendant la lecture, tourner AMS vers la droite (ou appuyer de façon répétée sur ▶▶) jusqu'à ce que vous trouviez la plage.
La plage courante ou les plages précédentes	Pendant la lecture, tourner AMS vers la gauche (ou appuyer de façon répétée sur ◀◀) jusqu'à ce que vous trouviez la plage.
Directement une plage donnée	Les touches du clavier numérique pour entrer le numéro de la plage.
Une plage particulière en utilisant AMS	<ol style="list-style-type: none"> 1 Tourner AMS jusqu'à ce que le numéro de plage souhaité apparaisse quand la platine est à l'arrêt. (Le numéro de plage clignote.) 2 Appuyez sur AMS ou ▶.
En écoutant toutes les plages pendant 6 secondes (balayage des plages)	<ol style="list-style-type: none"> 1 Appuyer sur M.SCAN avant de démarrer la lecture. 2 Quand vous avez trouvé la plage souhaitée, appuyez sur ▷ pour démarrer la lecture.

- Pour localiser directement un numéro de plage supérieur à 25

Appuyez sur >25, puis sur les touches correspondantes du clavier numérique.

Appuyez une fois sur >25 avant d'entrer un numéro de plage à deux chiffres et deux fois avant d'entrer un numéro de plage à trois chiffres.

Pour entrer "0", appuyez sur la touche 10.

Exemples : • Pour écouter la plage numéro 30
Appuyez une fois sur >25, puis sur 3 et 10.

• Pour écouter la plage numéro 100
Appuyez deux fois sur >25, puis sur 1, 10 et 10.

- Vous pouvez prolonger le temps de lecture pendant le balayage des plages
 - 1 Appuyez deux fois sur MENU/NO avec la platine arrêtée pour afficher "Setup Menu".
 - 2 Tournez AMS pour afficher "Setup 07" et appuyez sur AMS.
 - 3 Tournez AMS pour sélectionner le temps de lecture entre 6 et 20 secondes (par incréments de 1 seconde) puis appuyez sur AMS.
 - 4 Appuyez sur MENU/NO.

- Pour faire une pause au début d'une plage

Tournez AMS (ou appuyez sur ◀◀ ou ▶▶) après avoir mis la lecture en pause.

- Pour aller rapidement au début de la dernière plage

Tournez AMS vers la gauche (ou appuyez sur ◀◀) quand l'affichage indique le nombre de plages total, le temps de lecture total ou le temps restant sur le minidisque pour l'enregistrement (disque enregistrable seulement) ou le titre du disque (voir page 24).

Localisation d'un point donné sur une plage

Vous pouvez aussi utiliser les touches ◀◀ et ▶▶ pour localiser un point donné sur une plage pendant la lecture ou la pause.

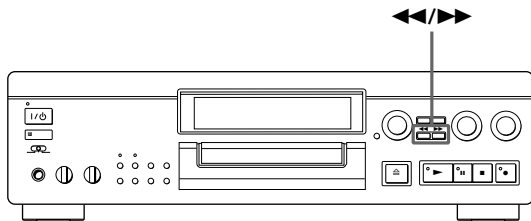

Pour localiser un point	Appuyez sur
Tout en écoutant le son	▶▶ (avant) ou ◀◀ (arrière) en continu jusqu'à ce que vous trouviez le point souhaité.
Rapidement en observant l'affichage pendant la pause de lecture	▶▶ ou ◀◀ en continu jusqu'à ce que vous trouviez le point. Dans ce cas, vous n'entendez pas le son.

💡 Si "—Over—" apparaît dans l'afficheur quand vous appuyez sur ▶▶ pendant la pause de lecture, vous avez atteint la fin du minidisque. Appuyez sur ◀◀ (ou ◀◀), ou tournez AMS vers la gauche pour revenir en arrière.

Remarques

- Si vous atteignez la fin du disque en appuyant sur ▶▶ tout en contrôlant le son, la platine s'arrête.
- Les plages qui ne durent que quelques secondes peuvent être trop courtes pour être localisées lors du balayage des plages. Dans ce cas, il vaut mieux écouter le minidisque à vitesse normale.

Lecture répétée de plages

Vous pouvez écouter plusieurs fois de suite les mêmes plages dans n'importe quel mode de lecture.

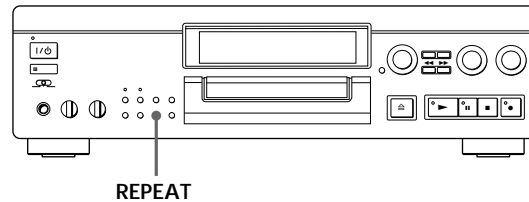

Appuyez sur REPEAT.

"REPEAT" apparaît dans l'afficheur.

La platine répète les plages comme suit :

Quand vous écoutez un MD en mode de	La platine répète
Lecture normale (page 12)	Toutes les plages
Lecture aléatoire (page 28)	Toutes les plages dans un ordre aléatoire
Lecture programmée (page 29)	Le même programme

Pour annuler la lecture répétée

Appuyez plusieurs fois sur REPEAT jusqu'à ce que "REPEAT" disparaisse.

La platine revient au mode de lecture d'origine.

Répétition de la plage en cours

Pendant la lecture de la plage qui doit être répétée en mode de lecture normale, aléatoire ou programmée, appuyez plusieurs fois sur REPEAT jusqu'à ce que "REPEAT 1" apparaisse dans l'afficheur.

Si vous sélectionnez "REPEAT 1" avec la platine arrêtée, la platine répétera la prochaine plage qui sera lue.

(voir page suivante)

Répétition d'un passage donné (Répétition A-B)

Vous pouvez écouter un passage particulier d'une plage de façon répétée. Cette fonction est pratique si vous voulez apprendre un texte. Le passage répété doit cependant faire partie d'une seule plage.

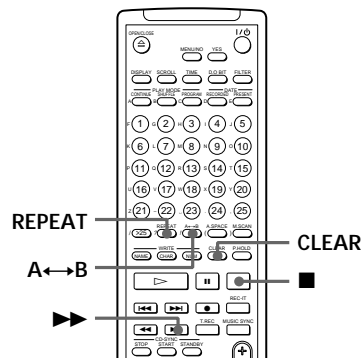

- 1 Pendant la lecture du minidisque, appuyez sur A↔B au début du passage (point A) qui doit être répété.
"REPEAT A-" apparaît et "B" clignote dans l'afficheur.
- 2 Continuez la lecture de la plage ou appuyez sur ►► jusqu'à la fin du passage (point B), puis appuyez encore une fois sur A↔B.
"REPEAT A-B" apparaît. La platine commence la lecture du passage spécifié et le répète.

Pour annuler la répétition A-B

Appuyez sur REPEAT, CLEAR ou ■.

Réglage de nouveaux points de départ et de fin

Vous pouvez répéter le passage immédiatement après le passage spécifié en changeant le début et la fin du passage.

- 1 Appuyez sur A↔B quand "REPEAT A-B" est allumé.
La fin du passage (point B) devient le début du passage suivant (point A), "REPEAT A-" s'allume et "B" clignote dans l'afficheur.
- 2 Continuez la lecture de la plage ou appuyez sur ►► jusqu'à ce que vous atteignez la nouvelle fin (point B), puis appuyez encore une fois sur A↔B.
"REPEAT A-B" apparaît et le nouveau passage spécifié est reproduit de façon répétée.

Lecture des plages dans un ordre aléatoire (Lecture aléatoire)

La platine peut mélanger les plages pour les reproduire chaque fois dans un ordre différent.

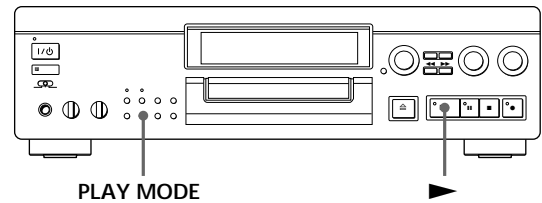

- 1 Appuyez de façon répétée sur PLAY MODE (ou une fois sur SHUFFLE) jusqu'à ce que "SHUFFLE" apparaisse dans l'afficheur quand la platine est à l'arrêt.
- 2 Appuyez sur ► pour démarrer la lecture aléatoire.
"—Shuffle—" et "⌂" apparaissent dans l'afficheur quand la platine mélange les plages.

Pour annuler la lecture aléatoire

Appuyez de façon répétée sur PLAY MODE (ou une fois sur CONTINUE) lorsque la platine est à l'arrêt jusqu'à ce que "SHUFFLE" disparaisse.



Vous pouvez spécifier des plages pendant la lecture aléatoire

- Pour écouter la plage suivante, tournez AMS vers la droite (ou appuyez sur ►►).
- Pour revenir au début de la plage en cours, tournez AMS vers la gauche (ou appuyez sur ◀◀). Vous ne pouvez pas utiliser la commande AMS (◀◀) pour revenir sur des plages que vous avez déjà écoutées.

Création d'un programme (Lecture programmée)

Vous pouvez spécifier l'ordre dans lequel les plages d'un MD seront lues et créer votre propre programme. Un programme peut contenir jusqu'à 25 plages.

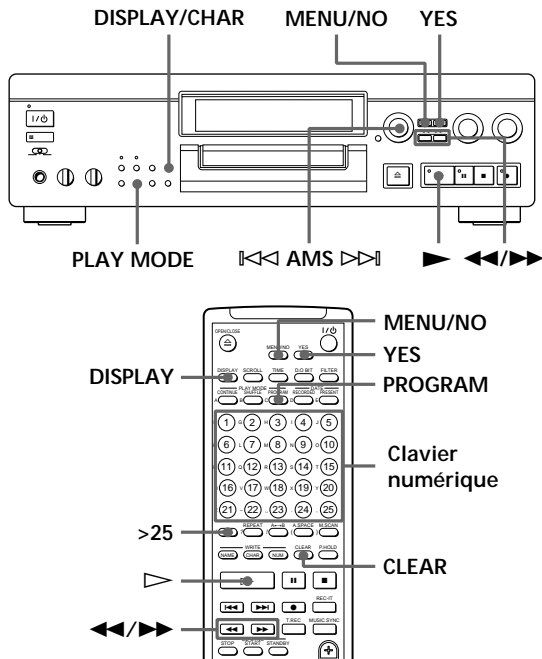

- 1 Appuyez deux fois sur MENU/NO avec la platine arrêtée pour afficher "Setup Menu".
- 2 Tournez AMS afficher "Program ?", puis appuyez sur AMS ou YES.
- 3 Procédez comme indiqué dans a) ou b) :
 - a) Si vous utilisez les commandes de la platine
 - 1 Tournez AMS jusqu'à ce que le numéro de la plage souhaitée apparaisse dans l'afficheur.
 - 2 Appuyez sur AMS.

En cas d'erreur

Appuyez sur ◀ ou ▶ jusqu'à ce que le mauvais chiffre clignote, tournez AMS pour le corriger, puis appuyez sur AMS. Si "0" clignote, appuyez sur ◀.

b) Si vous utilisez la télécommande

Appuyez sur les claviers numériques des plages que vous voulez programmer dans l'ordre souhaité. Pour programmer une plage dont le numéro est supérieur à 25, utilisez la touche >25 (voir page 26).

En cas d'erreur

Appuyez sur ◀◀ ou ▶▶ jusqu'à ce que le mauvais chiffre clignote, puis entrez le numéro de plage correct par le clavier numérique. Si "0" clignote, appuyez sur ◀◀.

- 4 Répétez l'étape 3 pour entrer d'autres plages. La nouvelle plage est ajoutée à l'endroit où "0" clignote. Chaque fois que vous entrez une plage, le temps total du programme augmente et apparaît dans l'afficheur.
- 5 Quand la programmation est terminée, appuyez sur YES. "Complete!!" apparaît et la programmation est terminée.
- 6 Appuyez de façon répétée sur PLAY MODE (ou une fois sur PROGRAM) jusqu'à ce que "PROGRAM" apparaisse dans l'afficheur.
- 7 Appuyez sur ▶ pour démarrer la lecture programmée.

Pour annuler la lecture programmée

Appuyez de façon répétée sur PLAY MODE (ou une fois sur CONTINUE) quand la platine est à l'arrêt jusqu'à ce que "PROGRAM" disparaisse.



Le programme reste mémorisé même quand la lecture programmée est terminée. Quand vous appuyez sur ▶ vous pouvez écouter encore une fois le même programme.

Remarques

- L'affichage indique "- -m- -s" au lieu du temps total de lecture quand le temps total programmé dépasse 199 minutes.
- Si vous programmez plus de 25 plages, "ProgramFull" apparaît. Pour programmer d'autres plages, effacez les plages inutiles.

(voir page suivante)

Vérification de l'ordre des plages

Alors que la platine est arrêtée et que "PROGRAM" est allumé, appuyez plusieurs fois sur DISPLAY/CHAR (ou sur DISPLAY).

Les numéros de plage s'affichent dans l'ordre où ils ont été programmés comme suit :

" /3 → 5 → 8 → 1 → 2 /"

Pour vérifier l'ordre des plages restantes

Tourner AMS.

Un balayage de l'affichage permet de vérifier le numéro de toutes les plages programmées.

Changement de l'ordre des plages

Vous pouvez changer l'ordre des plages programmées avant de commencer la lecture.

Pour		Après les étapes 1 et 2 de "Création d'un programme", faites ceci :
Effacer	une plage	Appuyez sur ◀ ou ▶ jusqu'à ce que le numéro de la plage à effacer clignote. Appuyez sur CLEAR.
	tout le programme	Appuyez continuellement sur CLEAR jusqu'à ce que les numéros de plage programmés disparaissent.
Ajouter une plage	au début du programme	<ol style="list-style-type: none"> Appuyez sur ◀ jusqu'à ce que "0" clignote à gauche de la première plage. Effectuez les opérations 3 à 5 de la page 29.
	au milieu du programme	<ol style="list-style-type: none"> Appuyez sur ◀ ou ▶ jusqu'à ce que la plage précédant la plage à ajouter clignote. Appuyez sur AMS de sorte que "0" clignote, puis effectuez les opérations 3 à 5 de la page 29.
	à la fin du programme	<ol style="list-style-type: none"> Appuyez sur ◀ jusqu'à ce que "0" clignote à droite de la dernière plage. Effectuez les opérations 3 à 5 de la page 29.
Changer une plage dans le programme		<ol style="list-style-type: none"> Appuyez sur ◀ ou ▶ jusqu'à ce que le numéro de plage que l'on désire changer clignote. Effectuez les opérations 3 à 5 de la page 29.

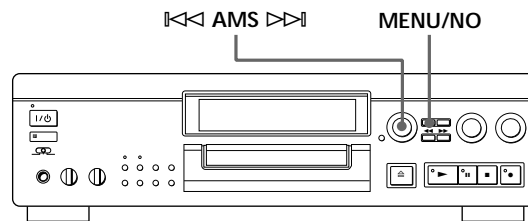

Conseils utiles pour l'enregistrement d'un MD sur une cassette



Insertion d'espaces blancs pendant l'enregistrement sur une cassette (Espacement automatique)

La fonction Auto Space sert à insérer un espace blanc de 3 secondes entre les plages pendant la copie d'un MD sur une cassette, et vous permet d'utiliser la fonction AMS quand vous écoutez un minidisque.

- Appuyez deux fois sur MENU/NO avec la platine arrêtée pour afficher "Setup Menu".
- Tournez AMS pour afficher "Setup 04", puis appuyez sur AMS.
- Tournez AMS pour sélectionner "Auto Space", puis appuyez sur AMS.
- Appuyez sur MENU/NO.

 Vous pouvez mettre la fonction Auto Space en service avec la télécommande . Quand la platine est à l'arrêt, appuyez de façon répétée sur A.SPACE jusqu'à ce que "Auto Space" apparaisse dans l'afficheur.

Pour annuler l'espacement automatique

Annulation par le menu de la platine

- Effectuez les étapes 1 et 2 de "Insertion d'espaces blancs pendant l'enregistrement sur une cassette" sur cette page.
- Tournez AMS pour sélectionner "Auto Off", puis appuyez sur AMS.
- Appuyez sur MENU/NO.

Annulation par la télécommande

Quand la platine est à l'arrêt, appuyez de façon répétée sur A.SPACE jusqu'à ce que "Auto Off" apparaisse.

Remarque

Si la fonction Auto Space est en service lors de l'enregistrement d'un morceau contenant plusieurs numéros de plage, tel qu'un pot-pourri ou une symphonie, des espaces blancs seront insérés dans le morceau chaque fois que le numéro de plage changera.

Pause après chaque plage (Pause automatique)

Quand cette fonction est en service, la platine fait une pause après la lecture de chaque plage. La pause automatique est pratique si vous voulez enregistrer des plages uniques ou plusieurs plages qui ne se suivent pas.

Sélectionnez "Auto Pause" au lieu de "Auto Space" à l'étape 3 de "Insertion d'espaces blancs pendant l'enregistrement sur une cassette" à la page 30.



Vous pouvez mettre la fonction Auto Pause hors service avec la télécommande 

Quand la platine est à l'arrêt, appuyez de façon répétée sur A.SPACE jusqu'à ce que "Auto Pause" apparaisse dans l'afficheur.

Pour poursuivre la lecture

Appuyez sur ► ou ■■.

Pour annuler la pause automatique

Annulation par le menu de la platine

Effectuez les étapes 1 à 3 de "Pour annuler l'espacement automatique" à la page 30.

Annulation par la télécommande

Quand la platine est à l'arrêt, appuyez de façon répétée sur A.SPACE jusqu'à ce que "Auto Off" apparaisse.

Remarque

Si vous éteignez la platine ou débranchez le cordon d'alimentation secteur, les derniers réglages des fonctions Auto Space et Auto Pause seront rappelés à la prochaine mise sous tension de la platine.

Entrée et sortie en fondu (Fondu)

Le niveau du signal fourni par les prises LINE(ANALOG) OUT et la prise PHONES peut être progressivement augmenté (entrée en fondu de la lecture) au début de la lecture ou diminué en fin de lecture (sortie en fondu de la lecture).

Cette fonction est utile si vous voulez arrêter ou commencer la lecture au milieu d'une plage.

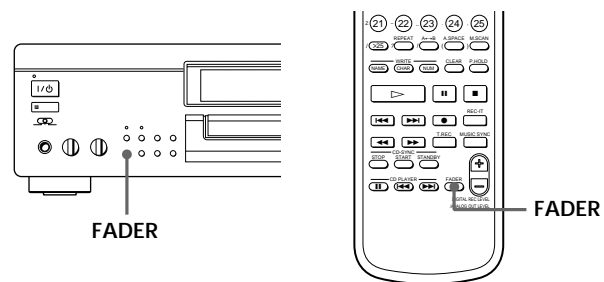

Entrée en fondu de la lecture

Pendant la pause de lecture, appuyez sur FADER à l'endroit où la lecture doit commencer en fondu.

◀ de "Fade ◀ 3.2s" clignote et la platine effectue un fondu jusqu'à ce que le compteur atteigne "0.0s".

Sortie en fondu de la lecture

Pendant la lecture, appuyez sur FADER à l'endroit où la lecture doit sortir en fondu.

► de "Fade ► 3.2s" clignote et la platine effectue une lecture en fondu jusqu'à ce que le compteur atteigne "0.0s".

La platine se met en pause de lecture quand le fondu est terminé.

Remarque

Le niveau du signal de sortie au connecteur de sortie numérique ne change pas.



Vous pouvez régler séparément la durée de l'entrée et de la sortie de la lecture en fondu

Effectuez les étapes 1 à 5 de "Vous pouvez régler séparément la durée de l'entrée et de la sortie en fondu" à la page 21.

Lecture programmée d'un MD

Si vous raccordez une minuterie (non fournie), la lecture d'un MD peut être déclenchée et arrêtée à une heure précise. Pour des informations détaillées sur le raccordement de la minuterie ou le réglage des heures de début et de fin, consultez le mode d'emploi de la minuterie.

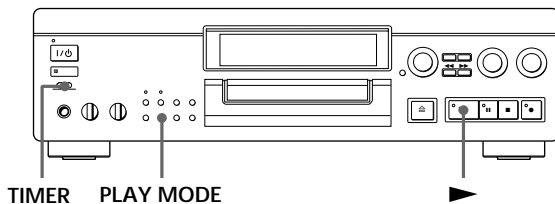

- 1** Effectuez les étapes 1 à 3 de "Lecture d'un MD", à la page 12.
- 2** Appuyez de façon répétée sur PLAY MODE (ou une fois sur une des touches PLAY MODE) pour sélectionner le mode de lecture souhaité.
Pour écouter seulement certaines plages, créez un programme (voir page 29).
- 3**
 - Si vous voulez désigner l'heure de début de lecture, allez à l'étape 4.
 - Si vous voulez désigner l'heure de fin de lecture, appuyez sur ► pour commencer la lecture, puis allez à l'étape 4.
 - Si vous voulez désigner l'heure de début et de fin de lecture, allez à l'étape 4.
- 4** Réglez TIMER de la platine sur PLAY.
- 5** Réglez la minuterie comme nécessaire.
 - Si vous avez réglé l'heure de début de lecture, la platine s'éteint. A l'heure pré-réglée, la platine se met sous tension et la lecture commence.
 - Si vous avez réglé l'heure de fin de lecture, la lecture continue. A l'heure pré-réglée, elle s'arrête et la platine s'éteint.
 - Si vous avez réglé l'heure de début et de fin de lecture, la platine s'arrête. A l'heure pré-réglée pour le début de la lecture, la platine se met sous tension et la lecture commence. A l'heure pré-réglée pour la fin de la lecture, la lecture s'arrête et la platine s'éteint.
- 6** Quand vous n'utilisez plus la minuterie, réglez TIMER de la platine sur OFF.

Remarque

Vous pouvez sélectionner la lecture programmée à l'étape 2. Notez cependant que ce programme risque d'être effacé si la platine ne reste pas en veille, ou s'il a été programmé pour une date lointaine, il risque d'être effacé entre-temps. Le cas échéant, la platine se met en mode normal de lecture lors de sa mise sous tension à l'heure pré-réglée et les plages sont reproduites dans l'ordre consécutif.

Pour vous endormir en musique

Vous pouvez vous endormir au son d'un MD en réglant la platine pour qu'elle s'éteigne après un certain temps.

Vous pouvez régler la minuterie par tranches de 30 minutes.

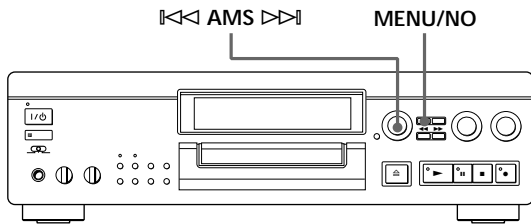

- 1 Appuyez deux fois sur MENU/NO pour afficher "Setup Menu".
- 2 Tournez AMS pour sélectionner "Setup 14", puis appuyez sur AMS.
- 3 Tournez AMS pour sélectionner le temps.
L'affichage des minutes change comme suit :
30min ↔ 60min ↔ 90min ↔ 120min
- 4 Appuyez sur AMS.
- 5 Tournez AMS pour sélectionner "Setup 15", puis appuyez sur AMS.
- 6 Tournez AMS pour sélectionner "Sleep On", puis appuyez sur AMS.
"SLEEP" s'allume dans l'afficheur.
- 7 Appuyez sur MENU/NO.

Pour changer le temps de la minuterie d'arrêt
Recommencez depuis l'étape 1 ci-dessus.

Pour annuler la minuterie d'arrêt
Sélectionnez "Sleep Off" à l'étape 6 ci-dessus, puis appuyez sur AMS.

Changement de la vitesse (fonction de réglage de vitesse)

Vous pouvez changer la vitesse de lecture du MD (pitch). La hauteur tonale augmente à grande vitesse et diminue à basse vitesse.

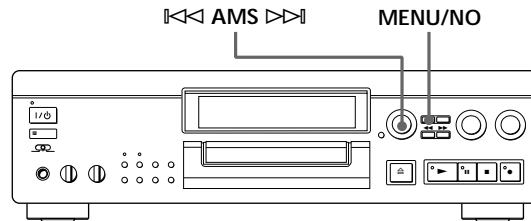

Réglage automatique de la vitesse par pas (fonction de réglage automatique par pas)

Chaque pas de réglage de vitesse change la gamme d'un demi-ton*. Vous pouvez augmenter la hauteur tonale de 2 demi-tons ou la diminuer de 48 demi-tons.

* Une octave équivaut à 12 demi-tons.

- 1 Avec la platine en mode de lecture, appuyez deux fois sur la touche MENU/NO pour afficher "Setup Menu".
- 2 Tournez AMS pour sélectionner "Setup 10", puis appuyez sur AMS.
- 3 Tournez AMS pour sélectionner le pas de réglage de vitesse désiré, puis appuyez sur AMS.
- 4 Appuyez sur MENU/NO.

Remarques

- Lorsque vous changez le pas de réglage de vitesse, le niveau du son diminue momentanément.
- Le réglage de pas reviennent à leur valeur initiale (0) lorsque vous éteignez la platine ou que vous éjectez le MD.
- Lorsqu'un point (.) s'affiche après la valeur du pas de réglage comme sur la figure ci-dessous, ceci indique que vous avez effectué un réglage fin (voyez page suivante) et que la valeur du pas de réglage se trouve entre deux pas. (Les valeurs de pas de réglage et de réglage fin sont liées.)

Pitch -12.

(voir page suivante)

Réglage fin de la vitesse (fonction de réglage fin)

Vous pouvez régler finement la vitesse de lecture par pas de 0,1% entre -98,5% et +12,5%.

- 1 Avec la platine en mode de lecture, appuyez deux fois sur la touche MENU/NO pour afficher "Setup Menu".
- 2 Tournez AMS pour sélectionner "Setup 11", puis appuyez sur AMS.
- 3 Tournez AMS pour sélectionner le pourcentage "Pfine" désiré, puis appuyez sur AMS.
- 4 Appuyez sur MENU/NO.

Remarques

- Il y a une baisse momentanée du niveau du son à la lecture lorsque vous changez la valeur de réglage fin.
- Le réglage fin revient à sa valeur initiale (0%) lorsque vous éteignez la platine ou que vous éjectez le MD.
- Les valeurs de pas de réglage et de réglage fin sont liées. Si vous changez l'une, l'autre change également.

Remarques

- Cette fonction ne peut être utilisée que pour une sortie de signal numérique par le connecteur de sortie numérique.
- Vous pouvez choisir le nombre de bits désiré 24, 20 ou 16 bits.
- Si vous changez le nombre de bits pendant la lecture ou l'enregistrement, le son diminue momentanément.



Vous pouvez également changer le nombre de bits avec la télécommande 

Appuyez plusieurs fois sur D.O BIT en mode de lecture ou d'arrêt jusqu'à ce que le nombre de bits désiré s'affiche.

Réglage du niveau de lecture

Vous pouvez régler le niveau de lecture de la sortie de signal aux prises LINE(ANALOG) OUT et à la prise PHONES.

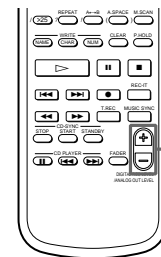

DIGITAL REC LEVEL /ANALOG OUT LEVEL +/-

Appuyez sur DIGITAL REC LEVEL/ANALOG OUT LEVEL +/- pendant la lecture.

(Vous ne pouvez pas augmenter le niveau au-dessus de 0 dB ou l'abaisser au-dessous de -20 dB.)

Remarque

Le réglage de niveau de lecture revient à "0 dB" lorsque vous éteignez la platine ou éjectez le MD.

Réglage de la sortie de la platine MD

Sélection du nombre de bits

Vous pouvez améliorer la qualité du son de sortie en choisissant le nombre de bits pour qu'il corresponde à celui de la platine MD, de la platine DAT ou d'un autre appareil numérique raccordé au connecteur de sortie numérique.

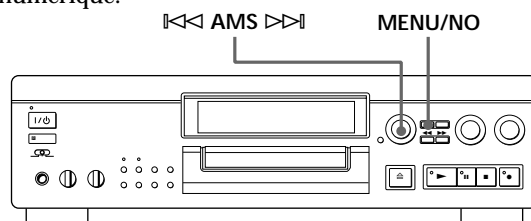

- 1 Avec la platine en mode d'arrêt, appuyez deux fois sur MENU/NO pour afficher "Setup Menu".
- 2 Tournez AMS pour sélectionner "Setup 13", puis appuyez sur AMS.
- 3 Tournez AMS pour sélectionner le nombre de bits désiré, puis appuyez sur AMS.
- 4 Appuyez sur MENU/NO.

Variation du timbre lors de la lecture (Filtre numérique)

Cette platine est équipée des filtres à coefficient variable qui permettent d'ajuster le timbre en fonction de la chaîne audio, de l'environnement et de la source reproduite.

Remarque

Les filtres numériques ne sont efficaces que sur les signaux analogiques fournis par les prises LINE(ANALOG) OUT et la prise PHONES.

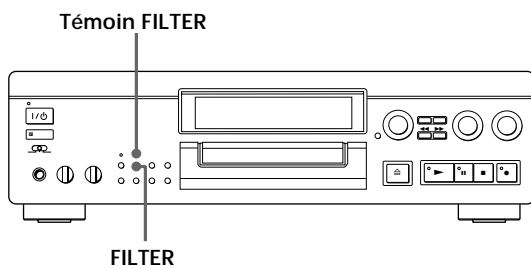

- 1 Appuyez sur FILTER.
Le filtre actuellement sélectionné apparaît dans l'afficheur.
- 2 Appuyez de façon répétée sur FILTER pour sélectionner le filtre souhaité.
A chaque pression sur la touche, le filtre change de la façon suivante :

→ DF:Standard → DF:Spline* → DF:Plain → DF:Analog →

* Modèle européen seulement

Le témoin FILTER s'allume lorsqu'une option autre que "Standard" est sélectionnée sur l'affichage DF (filtre numérique).



Vous pouvez sélectionner le filtre avec la télécommande

Appuyez de façon répétée sur FILTER jusqu'à ce que le filtre que vous souhaitez apparaisse dans l'afficheur.



Qu'est-ce qu'un filtre à coefficient variable ?

Un filtre à coefficient variable est un filtre permettant de changer les caractéristiques du signal en appliquant des conditions de coupure de fréquences précises. Ces filtres se trouvent dans les appareils numériques, lecteurs CD ou platines MD, pour éliminer la distorsion due au repliement du spectre. Votre platine contient quatre ou trois types de filtres numériques. Voici une brève description des caractéristiques de chaque type de filtre.

Standard

Ce filtre produit un son étendu sur une large gamme.

Spline (Modèle européen seulement)

Ce filtre produit un son net et clairement positionné.

Plain

Ce produit un son frais et puissant.

Analog

Ce filtre produit un son résonnant et mélodieux.

Remarque

Le changement des caractéristiques du son, causé par les filtres numériques se produit principalement dans la gamme inaudible, comme dans le cas d'un amplificateur.

Raccordement du système

Si vous raccordez un changeur CD Sony muni d'une prise CONTROL A1 à la platine MD au moyen d'un câble Control A1, vous pouvez le commander en utilisant les commandes de la platine MD ou de la télécommande fournie (fonction Mega CD Control). Raccordez la platine MD à l'amplificateur et au changeur CD comme il est indiqué ci-dessous. Avant les raccordements, éteignez tous les composants.

Remarques

- Vous ne pouvez utiliser la fonction Mega CD Control que si la platine est raccordée à un changeur CD. Cette fonction ne prend pas en charge des lecteurs CD à un seul disque.
- Les affichages et opérations peuvent différer selon le changeur CD utilisé.

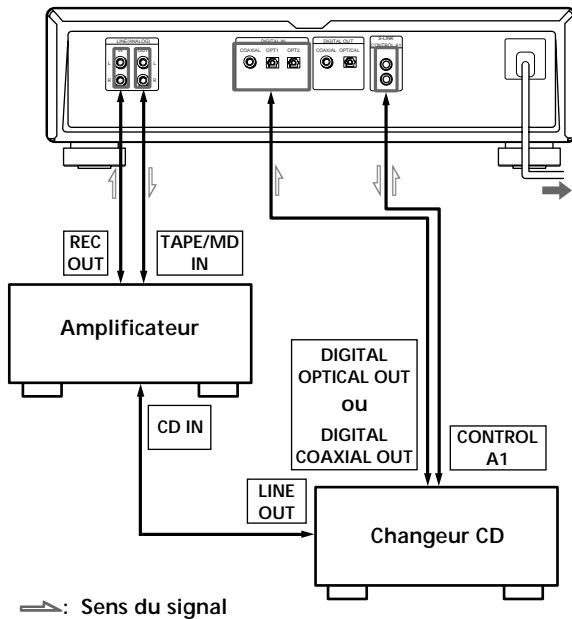

Quels cordons utiliser ?

- 3 cordons de liaison audio (deux seulement sont fournis) (3)

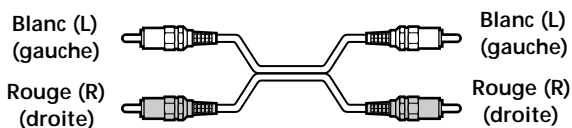

- 1 câble optique (non fourni) (1)

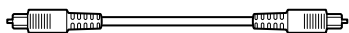

- 1 câble coaxial de liaison numérique (non fourni) (1)

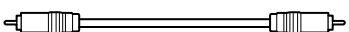

- 1 câble Control A1 (non fourni) (1)

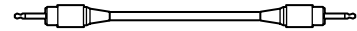

Raccordements

Raccordement de la platine MD et du changeur CD à un amplificateur

Raccordez l'amplificateur aux prises LINE OUT du changeur CD et aux prises LINE(ANALOG) IN/OUT de la platine MD à l'aide des cordons de liaison audio (deux seulement sont fournis).

Branchez les fiches à des prises de même couleur : rouge (droite) à rouge, et blanc (gauche) à blanc. Enfoncez bien les fiches pour éviter un ronflement et des parasites.

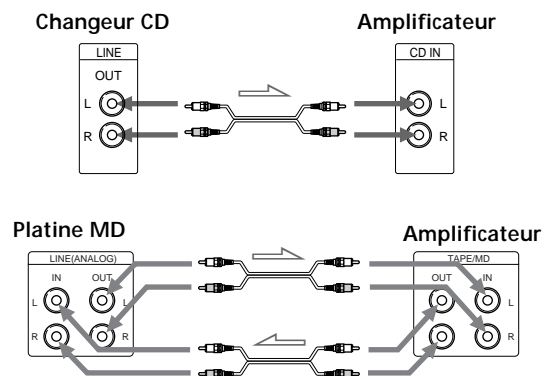

➡: Sens du signal

Raccordement d'un câble numérique au changeur CD et à la platine MD

Vous pouvez effectuer un enregistrement numérique d'un CD sur un MD en raccordant le changeur CD à la platine MD à l'aide d'un câble optique ou d'un câble de liaison numérique coaxial.

Quand vous utilisez un câble optique

Retirez les capuchons des prises, puis insérez les fiches parallèlement jusqu'à ce qu'elles se verrouillent avec un déclic.

Ne pliez pas les câbles optiques et ne les attachez pas ensemble.

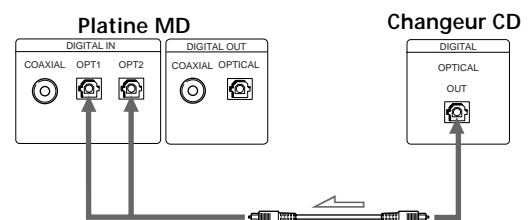

Vous pouvez raccorder le câble optique à OPT1 ou OPT2.

➡: Sens du signal

Quand vous utilisez un câble coaxial de liaison numérique

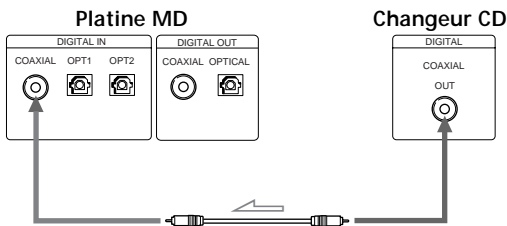

↔: Sens du signal



Si "Din Unlock" et "C71" s'affichent Assurez-vous que le câble optique ou le câble coaxial de liaison numérique est correctement branché.

Raccordement d'un câble Control A1 au changeur CD et à la platine MD

Ceci vous permet d'effectuer un enregistrement synchronisé d'un CD et de faire fonctionner le changeur CD à l'aide des commandes de la platine MD ou de la télécommande fournie (Fonction Mega CD Control). Assurez-vous que les fiches sont complètement enfoncées.

Si un composant comporte plus d'une prise CONTROL A1, vous pouvez utiliser n'importe laquelle.

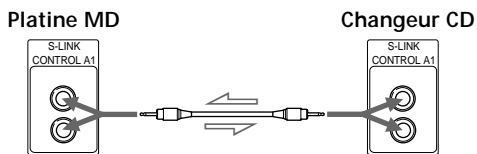

Vous pouvez raccorder le câble à l'une ou l'autre prise.

↔: Sens du signal

Remarques

- Si la platine commande le changeur CD avec un sélecteur de mode, placez le sélecteur sur CD1.
- Si les fiches ne sont pas complètement enfoncées, "No Connect" s'affiche et vous ne pouvez pas utiliser la fonction Mega CD Control.

Commande d'un changeur CD depuis la platine MD (fonction Mega CD Control)

Vous pouvez commander un changeur CD Sony raccordé par un câble Control A1 en utilisant les commandes de la platine MD ou de la télécommande fournie.

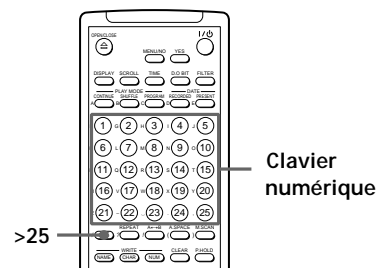
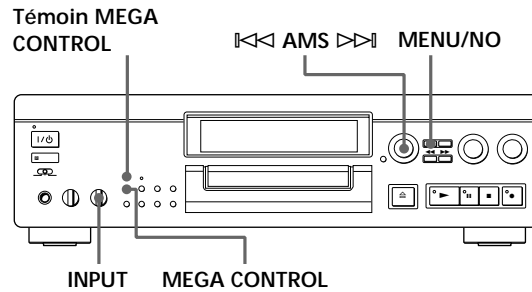

- 1 Allumez l'amplificateur et placez le sélecteur de source sur CD.
- 2 Réglez INPUT de la platine sur la position correspondant au connecteur d'entrée numérique auquel est raccordé le changeur CD.
- 3 Appuyez sur MEGA CONTROL. Le témoin MEGA CONTROL s'allume et la platine est placée en mode Mega CD Control.
- 4 Appuyez sur MENU/NO. Le numéro de disque du CD actuel clignote sur l'afficheur.
- 5 Tournez AMS jusqu'à ce que le numéro de disque recherché s'affiche, puis appuyez sur AMS (ou appuyez sur les touches numériques et/ou >25). Le numéro de plage clignote.

(voir page suivante)

- 6 Tournez AMS jusqu'à ce que le numéro de plage recherché s'affiche, puis appuyez sur AMS (ou appuyez sur les touches numériques et/ou >25). La lecture de la plage sélectionnée commence.

Pour commander à nouveau la platine

Appuyez sur MEGA CONTROL.

Le témoin MEGA CONTROL s'éteint. Vous pouvez alors contrôler la platine.

- 💡 Si "No Connect" s'affiche
Vérifiez la connexion du câble Control A1 et assurez-vous que le sélecteur de mode du changeur CD se trouve sur CD1.

- 💡 Vous pouvez effectuer les opérations suivantes en mode Mega CD Control
- ▶ : Lecture
 - || : Pause
 - : Arrêt
 - ◀▶ : Recherche arrière/recherche avant
 - AMS (ou ◀▶▶▶) : Sélectionnez le numéro de disque et le numéro de plage
- Touches numériques et/ou >25 de la télécommande :
Sélectionnez directement le numéro de disque et le numéro de plage.

Remarques

- Si un CD n'est pas en place sur la position du disque sélectionné, "No Disc" s'affiche.
- Vous pouvez activer le mode Mega CD Control même s'il n'y a pas de MD dans la platine MD.
- Le mode Mega CD Control est désactivé lorsque :
 - vous éteignez la platine ;
 - vous éjectez le MD.

Utilisation de l'afficheur

L'afficheur vous permet de vérifier des informations de disque et de plage du CD telles que nombre total de plages, temps de lecture total des plages, nom de disque et nom de plage.

Quand le lecteur CD est arrêté

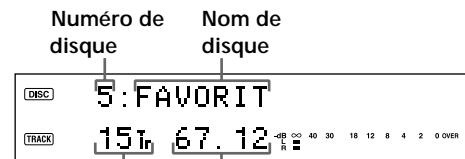

Nombre total de plages (15) Temps de lecture total du disque (67.12)

Pendant la lecture d'un CD

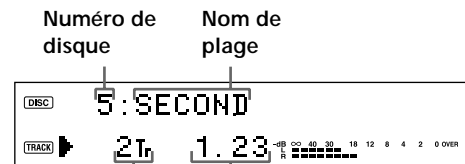

Numéro de disque (5) Nom de plage (SECOND)

Le mode de lecture (PROGRAM, SHUFFLE, par exemple) et le mode de répétition (REPEAT, par exemple) affiché en mode Mega CD Control indique l'état du changeur CD.

- 💡 Si le CD n'est pas titré, "*DISC-5*" s'affiche (lorsque le numéro de disque "5" est sélectionné)

- 💡 Vous pouvez passer sur l'affichage MD pendant l'enregistrement
- A chaque pression sur DISPLAY, l'affichage CD et l'affichage MD apparaissent alternativement. Cette fonction vous permet de vérifier la plage du MD dont l'enregistrement est en cours. L'affichage CD réapparaît automatiquement à la fin de la lecture du CD.
- Notez que le répertoire s'affiche en mode d'enregistrement ou de pause d'enregistrement, même si l'affichage CD est actif. Ceci vous permet de vérifier le nombre de plages du MD.

Commande d'un changeur CD depuis la platine MD pour un enregistrement synchronisé

Vous pouvez facilement effectuer un enregistrement synchronisé depuis un changeur CD raccordé par un câble Control A1 sur la platine MD. Vous pouvez enregistrer toutes les plages du CD ou toutes les plages à partir d'une plage donnée. Pour n'enregistrer que des plages choisies du CD, programmez d'abord le changeur CD, puis lancez l'enregistrement en mode d'arrêt de lecture programmée. Pour plus d'informations, consultez le mode d'emploi du changeur CD.

Si le MD est partiellement enregistré, l'enregistrement commence à la fin de la dernière plage enregistrée.

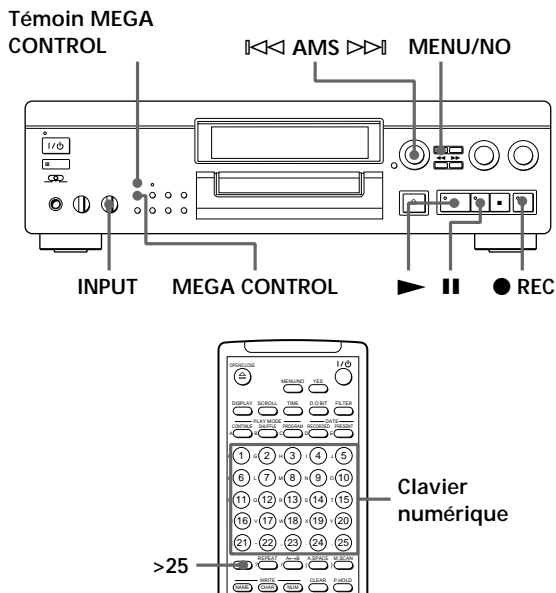

- 1 Allumez l'amplificateur et placez le sélecteur de source sur CD.
- 2 Insérez un MD enregistrable.
- 3 Réglez INPUT de la platine sur la position correspondant au connecteur d'entrée numérique auquel est raccordé le changeur CD.
- 4 Appuyez sur MEGA CONTROL.
Le témoin MEGA CONTROL s'allume et la platine est placée en mode Mega CD Control.

- 5 Appuyez sur MENU/NO.
Le numéro de disque du CD actuel clignote sur l'afficheur.
- 6 Sélectionnez le numéro de disque et le numéro de plage que vous désirez enregistrer.
Les opérations à effectuer ne sont pas les mêmes selon que vous enregistrez toutes les plages d'un CD ou toutes les plages à partir d'une plage donnée. Voyez le tableau ci-dessous.

Pour enregistrer	Vous devez :
Toutes les plages	<ol style="list-style-type: none"> 1 Tourner AMS jusqu'à ce que le numéro de disque désiré s'affiche, puis appuyer sur AMS (ou appuyer sur les touches numériques et/ou >25). Le numéro de plage clignote. 2 Appuyez sur AMS. (La lecture du disque choisi commence.) 3 Appuyez sur ■ pour arrêter la lecture.
Toutes les plages à partir d'une plage donnée	<ol style="list-style-type: none"> 1 Tourner AMS jusqu'à ce que le numéro de disque désiré s'affiche, puis appuyer sur AMS (ou appuyer sur le clavier numérique et/ou >25). 2 Tourner AMS jusqu'à ce que le numéro de plage désiré s'affiche, puis appuyer sur AMS (ou appuyer sur les touches numériques et/ou >25). La lecture de la plage sélectionnée commence.

- 7 Appuyez sur ● REC de la platine.
Le changeur CD s'arrête au début de la plage désirée lorsque vous enregistrez toutes les plages à partir d'une plage donnée. Il s'arrête au début de la première plage lorsque vous enregistrez toutes les plages. La platine MD est placée en mode d'attente d'enregistrement.
- 8 Appuyez sur ▶ ou || de la platine.
Le changeur CD et l'enregistrement du MD commencent.
A la fin de l'enregistrement, le changeur CD et la platine MD s'arrêtent tous deux. Si vous avez commencé l'enregistrement pendant la lecture d'un CD, la lecture se poursuit à partir de la plage suivante.

(voir page suivante)

Pour arrêter d'enregistrer

Appuyez sur ■ de la platine.

Le changeur CD et la platine MD s'arrêtent tous deux.

Remarque

Si un CD n'est pas en place sur la position du disque sélectionné, "No Disc" s'affiche.



La platine copie les informations texte CD (texte CD et mémos de disque) telles qu'elles sur le MD (fonction de copie de mémo de disque)

Si le CD actuel est titré, les noms de disque et de plage du CD sont enregistrés comme titres du MD. Toutefois, si le MD est déjà titré, le nom de disque n'est pas copié.



Si "No Connect" s'affiche

Vérifiez la connexion du câble Control A1 et assurez-vous que le sélecteur de mode du changeur CD se trouve sur CD1. Après la vérification, éteignez la platine MD et le changeur CD, rallumez-les, puis repassez en mode Mega CD Control.



Vous pouvez utiliser la fonction REC-IT en mode Mega CD Control

Vous pouvez enregistrer la plage d'un CD que vous écoutez sur un MD.

Pour plus d'informations, reportez-vous à "Enregistrement de la plage d'un CD que vous écoutez" à la page 22.

Remarques

- La platine MD s'arrête automatiquement lorsqu'il n'y a plus de place sur le MD pour l'enregistrement.
- Il se peut que la fonction de copie de mémo de disque soit inopérante pour des plages de CD très courtes.
- Pour certains CD, il se peut que les informations de texte ne soient pas copiées.
- Si le câble Control A1 se débranche pendant l'enregistrement, éteignez la platine et le changeur CD, rallumez-les, repassez en mode Mega CD Control, puis recommencez l'enregistrement depuis le début.

Quand "TOC Writing" clignote

Ne bougez pas la platine et ne débranchez pas le cordon d'alimentation car l'enregistrement risquerait d'être incomplet. La mise à jour du sommaire (TOC) du MD est en cours.

Remarques sur le montage

Vous pouvez effectuer des montages après l'enregistrement en utilisant les fonctions suivantes.

- La fonction Erase permet d'effacer des plages enregistrées en désignant simplement le numéro de la plage.
- La fonction A-B Erase permet de désigner un passage d'une plage pour l'effacer.
- La fonction Divide permet de diviser des plages à des points précis pour faciliter la localisation ultérieure avec la fonction AMS.
- La fonction Combine permet de combiner deux plages en une seule.
- La fonction Move permet de changer l'ordre des plages en déplaçant une plage et l'affectant à la position souhaitée.
- La fonction Title permet de créer des titres pour les MD et les plages.
- La fonction Undo permet d'annuler le dernier montage.

Si "Protected" et "C11" apparaissent alternativement dans l'afficheur

La platine n'a pas pu effectuer le montage, car la fente de protection du minidisque est ouverte. Effectuez le montage après avoir fermé la fente.

Si "TOC" et "TOC Writing" clignotent dans l'afficheur

Ne bougez pas la platine et ne débranchez pas le cordon d'alimentation. Après le montage, "TOC" reste allumé jusqu'à ce que vous éjectiez le minidisque ou éteigniez la platine. Pendant que la platine met le sommaire à jour, "TOC" et "TOC Writing" clignotent. "TOC" s'éteint quand toutes les données ont été enregistrées.

Effacement d'un enregistrement (Fonction Erase)

Procédez comme indiqué ci-dessous pour effacer :

- Une plage
- Toutes les plages

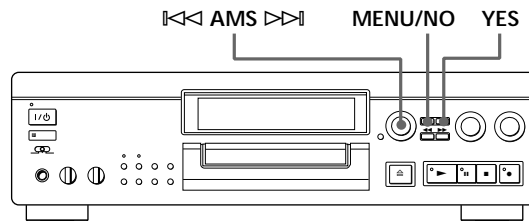

Effacement d'une seule plage

Vous pouvez effacer une plage en spécifiant simplement le numéro de cette plage. Quand vous effacez une plage, le nombre de plages total sur le minidisque diminue d'une unité et toutes les plages qui suivent la plage effacée sont renumérotées. Comme le TOC est réordonné après l'effacement, il n'est pas nécessaire d'enregistrer sur un morceau enregistré.



Pour éviter toute confusion lors de l'effacement de plusieurs plages, il vaut mieux effacer les plages en commençant par les numéros les plus grands, afin d'éviter une renumérotation inutile des plages qui n'ont pas encore été effacées.

Exemple : Effacement B

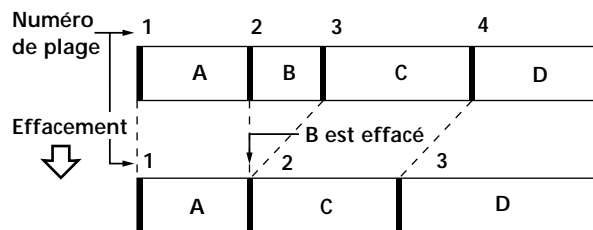

- 1 Alors que la platine est en mode d'arrêt, de lecture ou de pause, appuyez sur MENU/NO pour afficher "Edit Menu".
- 2 Tournez AMS jusqu'à ce que "Tr Erase ?" apparaisse dans l'afficheur.
- 3 Appuyez sur AMS ou YES. L'affichage permettant d'effacer les plages apparaît et la lecture de la plage affichée commence.

(voir page suivante)

- 4** Tournez AMS pour sélectionner la plage à effacer.
- 5** Appuyez sur AMS ou YES.
Quand la plage sélectionnée à l'étape 4 est effacée, "Complete!!" apparaît pendant quelques secondes et le nombre de plages total dans le répertoire musical diminue d'une unité.
La lecture de la plage suivant celle qui a été effacée commence. (Si vous effacez la dernière plage, la lecture de la plage précédant celle qui a été effacée commence.)
- 6** Répétez les étapes 1 à 5 pour effacer d'autres plages.

Pour annuler la fonction Erase

Appuyez sur MENU/NO ou sur ■.

Remarque

Si "Erase ???" apparaît dans l'afficheur, c'est que la plage a été enregistrée ou éditée sur une autre platine MD et qu'elle est protégée. Si cette indication apparaît, appuyez sur AMS ou YES et effacez la plage.

Effacement de toutes les plages d'un MD

Quand vous effacez un MD enregistrable, le titre du disque, les plages enregistrées et leurs titres sont effacés.

- 1** Alors que la platine est en mode d'arrêt, de lecture ou de pause, appuyez sur MENU/NO pour afficher "Edit Menu".
- 2** Tournez AMS jusqu'à ce que "All Erase ?" apparaisse dans l'afficheur.
- 3** Appuyez sur AMS ou YES.
"All Erase??" apparaît dans l'afficheur et toutes les plages clignotent dans le répertoire musical.
- 4** Appuyez sur AMS ou YES.
Quand le titre du disque, les plages enregistrées et leurs titres ont été effacés, "Complete!!" apparaît pendant quelques secondes, puis le répertoire musical disparaît.

Pour annuler la fonction Erase

Appuyez sur MENU/NO ou ■ pour éteindre l'indication "All Erase ?" ou "All Erase??".



Vous pouvez annuler l'effacement

Utilisez la fonction Undo juste après avoir effacé la plage (voir page 51).

Effacement d'un passage d'une plage (Fonction A-B Erase)

Vous pouvez désigner un passage particulier d'une plage et l'effacer facilement. Cette fonction est pratique si vous voulez supprimer des passages inutiles après l'enregistrement d'une émission satellite ou FM.

Exemple : Effacement d'un passage de la plage A

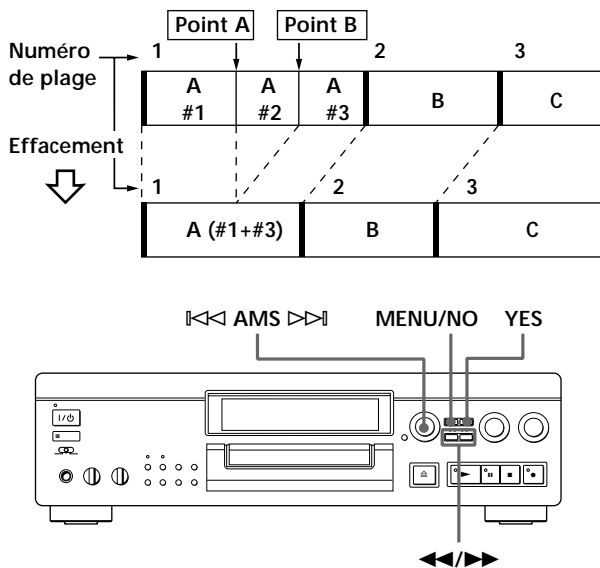

- 1 Alors que la platine est en mode d'arrêt, de lecture ou de pause, appuyez sur MENU/NO pour afficher "Edit Menu".
- 2 Tournez AMS jusqu'à ce que "A-B Erase ?" apparaisse dans l'afficheur.
- 3 Appuyez sur AMS ou YES.
- 4 Tournez AMS pour sélectionner le numéro de plage, puis appuyez sur AMS ou YES. "-Rehearsal-" et "Point A ok?" alternent dans l'afficheur tandis que la plage sélectionnée est reproduite à partir du début.

- 5 Tout en écoutant le son, tournez AMS pour trouver le début du passage à effacer (point A). Vous pouvez sélectionner l'unité en fonction de laquelle le point peut être décalé. Appuyez sur la touche ◀ ou ▶ pour sélectionner les cadres*, secondes ou minutes. Pour les cadres, le nombre de cadres apparaît quand vous tournez la commande AMS ; pour les secondes et minutes, "s" ou "m" clignote dans l'afficheur.
* 1 cadre est de 12 ms environ.

- 6 Si le point A n'est toujours pas correct, répétez l'étape 5 jusqu'à ce qu'il soit correct.
- 7 Appuyez sur AMS ou YES si la position est correcte. "Point B set" apparaît dans l'afficheur et la lecture commence pour que vous puissiez désigner la fin du passage à effacer (point B).
- 8 Continuez la lecture (ou appuyez sur ◀ ou ▶) jusqu'à ce que la platine atteigne le point B, puis appuyez sur AMS ou YES. "A-B Ers" et "Point B ok?" alternent dans l'afficheur tandis que les quelques secondes avant le point A et après le point B sont successivement reproduites.
- 9 Répétez l'étape 5 si le point B n'est pas correct.
- 10 Appuyez sur AMS ou YES quand la position est correcte. "Complete!!" apparaît pendant quelques secondes et le passage entre les points A et B est effacé.

Pour annuler la fonction A-B Erase

Appuyez sur MENU/NO ou ■.

Remarque

- Si "Impossible" apparaît dans l'afficheur, cela signifie que :
- Vous avez spécifié le point B avant le point A. Le point B doit être spécifié après le point A.
 - Le passage désigné ne peut pas être effacé.
- Ceci se produit parfois si vous avez effectué de nombreux montages de la même plage. La cause en est une limite technique du système MD et non une erreur mécanique.

Division d'une page enregistrée (Fonction Divide)

Avec la fonction Divide vous pouvez numérotter des positions précises, ce qui vous permettra de les localiser facilement par la suite. Utilisez aussi cette fonction pour ajouter des numéros de plage aux minidisques enregistrés à partir d'une source analogique (car ils ne contiennent pas de numéros de plage), ou pour diviser une plage en plusieurs parties pour pouvoir localiser des points de cette plage par la suite. Quand vous divisez une plage, le nombre de plages total sur le minidisque augmente d'une unité et toutes les plages qui suivent sont renumérotées.

Exemple : Division de la plage 2 pour créer une nouvelle page C

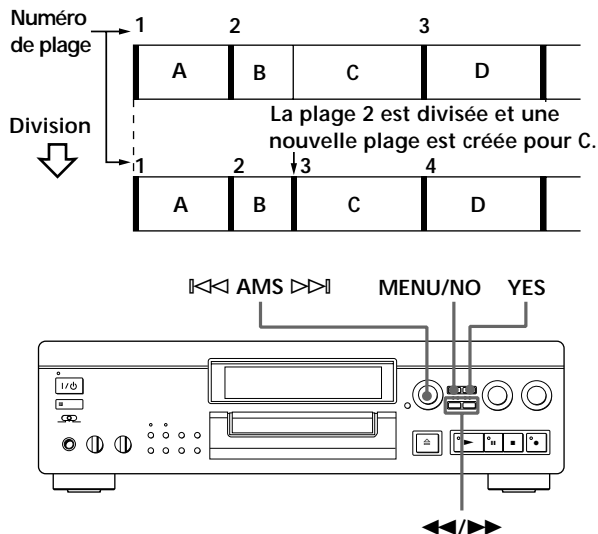

Division d'une page après sélection de cette page

- 1 Alors que la platine est en mode d'arrêt, de lecture ou de pause, appuyez sur MENU/NO pour afficher "Edit Menu".
- 2 Tournez AMS jusqu'à ce que "Divide ?" apparaisse dans l'afficheur et appuyez sur AMS ou YES.
- 3 Tournez AMS pour sélectionner la plage devant être divisée et appuyez sur AMS ou YES. "-Rehearsal-" apparaît dans l'afficheur et la plage sélectionnée est reproduite à partir du début.



- 4 Tout en écoutant le son, tournez AMS pour trouver le point de division de la plage. Vous pouvez sélectionner l'unité en fonction de laquelle le point peut être décalé. Appuyez sur la touche ◀◀ ou ▶▶ pour sélectionner les cadres, secondes ou minutes. Pour les cadres, le nombre de cadres apparaît quand vous tournez la commande AMS ; pour les secondes et minutes, "s" ou "m" clignote dans l'afficheur.
- 5 Appuyez sur AMS ou YES quand la position est correcte. "Complete!!" apparaît pendant quelques secondes et la nouvelle plage créée est reproduite. Cette plage n'est pas titrée même si la plage originale l'était. Le nombre de plages total dans le répertoire musical augmente d'une unité.

Pour annuler la fonction Divide
Appuyez sur MENU/NO ou ■.

💡 Vous pouvez annuler la division de la page
Utilisez la fonction Undo immédiatement après avoir divisé la page (voir page 51).

💡 Vous pouvez diviser une page pendant l'enregistrement
Utilisez la fonction d'inscription de numéros de page (voir page 17).

Division d'une page après sélection du point de division

- 1 Pendant la lecture d'un MD, appuyez sur AMS à l'endroit où vous voulez créer une nouvelle page. "—Divide—" et "-Rehearsal-" s'affichent alternativement et la lecture se poursuit à partir de la position choisie.
- 2 Pour choisir très précisément le point de division, effectuez l'étape 4 de "Division d'une page après sélection de cette page" indiquée sur cette page.
- 3 Appuyez sur YES. "Complete!!" apparaît pendant quelques secondes et la nouvelle page créée est reproduite.

Pour annuler la fonction Divide
Appuyez sur AMS, MENU/NO ou ■.

Combinaison de plusieurs plages enregistrées (Fonction Combine)

Utilisez la fonction Combine pour combiner des plages d'un MD enregistré. Il n'est pas nécessaire que les deux plages devant être combinées soient consécutives, et la dernière plage à combiner peut être une plage placée avant dans l'ordre numérique. Cette fonction est pratique si vous voulez combiner plusieurs chansons enregistrés séparément pour obtenir une seule plage. Quand vous combinez deux plages, le nombre de plages total diminue d'une unité et toutes les plages qui suivent les plages combinées sont renumérotées.

Exemple : Combinaison de B et D

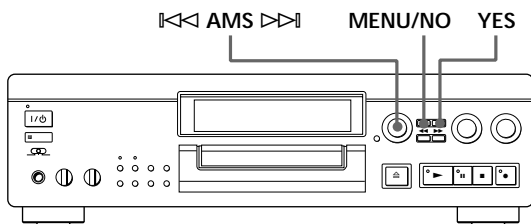
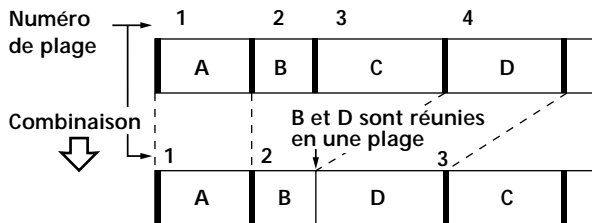

- 1 Alors que la platine est en mode d'arrêt, de lecture ou de pause, appuyez sur MENU/NO pour afficher "Edit Menu".
- 2 Tournez AMS jusqu'à ce que "Combine ?" apparaisse dans l'afficheur.
- 3 Appuyez sur AMS ou YES.

- 4 Tournez AMS pour sélectionner la première des deux plages à combiner, puis appuyez sur AMS ou YES.
L'affichage pour la sélection de la deuxième plage apparaît et le passage où les deux plages vont se rejoindre (fin de la première et début de la plage suivante) est répété.

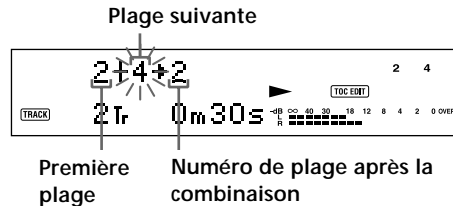

- 5 Tournez AMS pour sélectionner la seconde plage des deux plages à combiner et appuyez sur AMS ou YES.
"Complete!!" apparaît dans l'afficheur pendant quelques secondes et le nombre de plages total dans le répertoire musical diminue d'une unité. Si les deux plages combinées ont des titres, le titre de la deuxième plage est effacé.

Pour annuler la fonction Combine
Appuyez sur MENU/NO ou ■.

Vous pouvez annuler une combinaison de plages
Utilisez la fonction Undo immédiatement après avoir combiné les plages (voir page 51).

Remarque

Si "Impossible" apparaît dans l'afficheur, c'est que les plages ne peuvent pas être combinées. Ce problème se présente lorsqu'une même plage a subi plusieurs opérations de montage ; il est dû aux limites techniques du système MD et n'est pas le signe d'une erreur mécanique.

Déplacement d'une plage enregistrée (Fonction Move)

Utilisez la fonction Move pour changer l'ordre des plages. Quand une plage est déplacée, les numéros des plages entre la nouvelle et l'ancienne position sont automatiquement renumérotés.

Exemple : Déplacement de la plage C vers la position 2

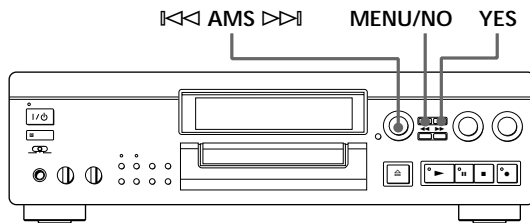
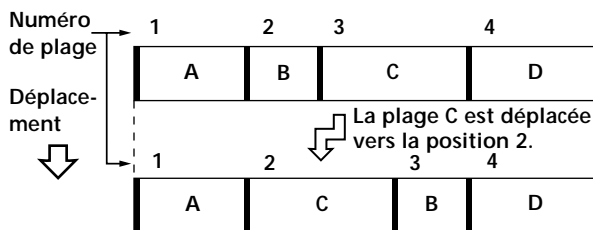

- 1 Alors que la platine est en mode d'arrêt, de lecture ou de pause, appuyez sur MENU/NO pour afficher "Edit Menu".
- 2 Tournez AMS jusqu'à ce que "Move ?" apparaisse dans l'afficheur.
- 3 Appuyez sur AMS ou YES.
- 4 Tournez AMS pour sélectionner la plage que vous voulez déplacer et appuyez sur AMS ou YES.
- 5 Tournez AMS jusqu'à ce que la nouvelle position apparaisse.



Numéro de la
plage à
déplacer

Nouvelle position de la
plage

- 6 Appuyez sur AMS ou YES. "Complete!!" apparaît dans l'afficheur pendant quelques secondes et la plage déplacée est reproduite.

Pour annuler la fonction Move
Appuyez sur MENU/NO ou ■.

Titrage d'un enregistrement (Fonction Title)

Vous pouvez créer des titres pour les minidisques et les plages que vous avez enregistrés. Les titres qui peuvent comprendre des lettres majuscules ou minuscules, des chiffres ou des symboles, et un maximum de 1 700 caractères par minidisque, apparaissent dans l'afficheur quand la platine MD fonctionne. Vous pouvez également utiliser la télécommande pour titrer une plage ou un MD (voir "Titrage d'une plage et d'un MD avec la télécommande" à la page 49).

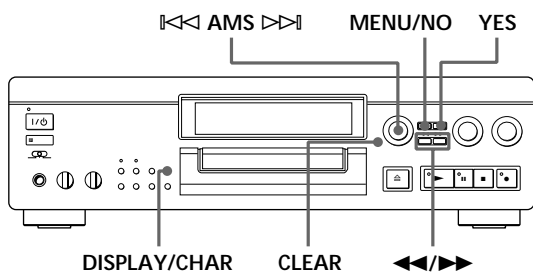

Procédez comme suit pour titrer une plage ou un disque. Vous pouvez titrer une plage quand la platine est en mode de lecture, d'enregistrement ou de pause. Si la plage est en train d'être enregistrée, veillez à enregistrer tout le titre avant qu'elle ne se termine. Si la plage se termine avant que le titrage ne soit terminé, les caractères entrés ne seront pas enregistrés et la plage restera sans titre.

- 1 Appuyez sur MENU/NO pour afficher "Edit Menu".
- 2 Tournez AMS jusqu'à ce que "Name ?" apparaisse dans l'afficheur et appuyez sur AMS ou YES.
Sauter cette étape pendant l'enregistrement.
- 3 Tournez AMS jusqu'à ce que "Nm In ?" apparaisse dans l'afficheur, puis appuyez sur AMS ou YES.
- 4 Tournez AMS pour sélectionner "Disc" pour titrer un disque, ou désigner la plage pour titrer une plage.
Pendant l'enregistrement, passez à l'étape 6.
- 5 Appuyez sur AMS ou YES.
Un curseur clignotant apparaît dans l'afficheur.

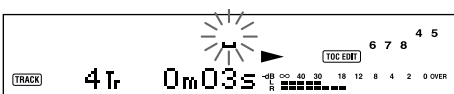

- 6 Appuyez sur DISPLAY/CHAR pour choisir le type de caractère de la façon suivante :

Pour sélectionner	Appuyez de façon répétée sur DISPLAY/CHAR jusqu'à ce que
Majuscules	"A" apparaisse dans l'afficheur
Minuscules	"a" apparaisse dans l'afficheur
Nombres	"0" apparaisse dans l'afficheur



- 7 Tournez AMS pour sélectionner le caractère. Le caractère sélectionné clignote. Des lettres, nombres et symboles apparaissent dans l'ordre séquentiel quand vous tournez AMS. Vous pouvez utiliser les symboles suivants dans les titres :

! " # \$ % & ' () * + , - . / : ; < = > ? @ _ `



Vous pouvez appuyer sur DISPLAY/CHAR pour changer de type de caractère quand vous voulez à l'étape 7 (voir étape 6).

- 8 Appuyez sur AMS pour entrer le caractère sélectionné. Le curseur va à droite et attend que le caractère suivant soit entré.



(voir page suivante)

- 9** Répétez les étapes 7 et 8 jusqu'à ce que tout le titre soit entré.

En cas d'erreur

Appuyez sur ◀◀ ou ▶▶ pour que le caractère que vous voulez changer se mette à clignoter, puis répétez les étapes 7 et 8 pour entrer le bon caractère.

Pour effacer un caractère

Appuyez sur ◀◀ ou ▶▶ pour que le caractère que vous voulez effacer se mette à clignoter, puis appuyez sur CLEAR.

Pour entrer un espace

Appuyez sur AMS quand le curseur clignote.

- 10** Appuyez sur YES.
Le titrage est terminé et le titre apparaît dans l'afficheur.

Pour annuler la fonction Title

Appuyez sur MENU/NO ou ■.

Remarque

Vous ne pouvez pas titrer une plage ou un MD quand vous enregistrez sur une plage préexistante.

Copie du titre d'une plage ou d'un disque

Vous pouvez copier le titre d'une plage ou d'un disque pour l'utiliser pour une autre plage, ou le titre du disque à l'intérieur d'un disque.

- 1** Appuyez sur MENU/NO pour afficher "Edit Menu" .
- 2** Tournez AMS jusqu'à ce que "Name ?" apparaisse dans l'afficheur et appuyez sur AMS ou YES.
- 3** Tournez AMS jusqu'à ce que "Nm Copy ?" apparaisse dans l'afficheur.
- 4** Appuyez sur AMS ou YES.
- 5** Tournez AMS pour sélectionner "Disc" pour copier le titre du disque, ou la plage dont vous voulez copier le titre, puis appuyez sur AMS ou YES.

Si "No Name" apparaît dans l'afficheur

Le disque ou la plage n'a pas de titre.

- 6** Tournez AMS pour sélectionner "Disc" pour le disque ou pour désigner le numéro de la plage à laquelle vous attribuez le titre copié, puis appuyez sur AMS ou YES.
"Complete!!" apparaît pendant quelques secondes pour indiquer que la copie est terminée.

Si "Overwrite?" apparaît dans l'afficheur

Le disque ou la plage que vous avez sélectionnés à l'étape 6 ci-dessus ont un titre. Pour continuer la copie du titre, appuyez sur AMS ou YES.

Pour annuler la copie d'un titre

Appuyez sur MENU/NO ou ■.

Titrage d'une plage et d'un MD avec la télécommande

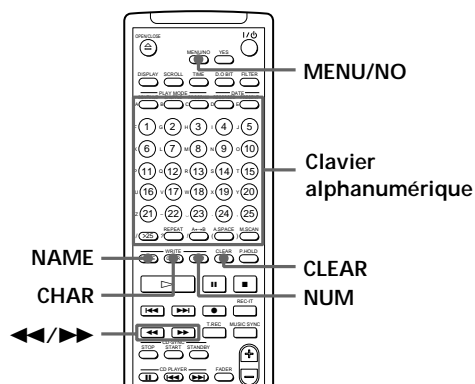

- 1 Appuyez de façon répétée sur NAME jusqu'à ce que le curseur clignotant apparaisse dans l'afficheur, puis effectuez les opérations suivantes :

Pour titrer	Assurez-vous que la platine est
Une plage	En cours de lecture, de pause ou d'enregistrement de la plage à titrer, ou à l'arrêt après localisation de la plage à titrer.
Un MD	A l'arrêt, sans aucun numéro de plage affiché.

- 2 Sélectionnez le type de caractère de la façon suivante :

Pour sélectionner	Appuyez de façon répétée sur
Des majuscules	CHAR de façon répétée jusqu'à ce que "Selected AB" apparaisse dans l'afficheur.
Des minuscules	CHAR de façon répétée jusqu'à ce que "Selected ab" apparaisse dans l'afficheur.
Des nombres	NUM de façon répétée jusqu'à ce que "Selected 12" apparaisse dans l'afficheur.

- 3 Appuyez sur le clavier alphanumérique pour entrer un caractère.
Quand vous avez entré un caractère, le curseur va à droite et attend que vous entriez le caractère suivant.
Vous pouvez changer le type de caractère quand vous voulez à l'étape 3 (voir étape 2).

- 4 Répétez l'étape 3 jusqu'à ce que tout le titre soit entré.

En cas d'erreur

Appuyez sur ◀◀ ou ▶▶ pour que le caractère que vous voulez changer se mette à clignoter.
Appuyez sur CLEAR pour effacer le mauvais caractère, puis entrez le bon.

- 5 Appuyez une nouvelle fois sur NAME.
L'opération est terminée et le titre apparaît dans l'afficheur.

Pour annuler le titrage

Appuyez sur MENU/NO ou ■.

Changement d'un titre existant

- 1 Appuyez sur NAME, puis effectuez les opérations suivantes :

Pour changer	Assurez-vous que la platine est
Un titre d'une plage	En cours de lecture, de pause ou d'enregistrement de la plage dont le titre doit être changé, ou à l'arrêt après localisation de la plage
Un titre de MD	A l'arrêt, sans aucun numéro de plage affiché

- 2 Appuyez en continu sur CLEAR jusqu'à ce que le titre actuel soit effacé.
- 3 Entrez le nouveau titre.
Effectuez les opérations 6 à 9 de "Titrage d'un enregistrement" aux pages 47 et 48 ou les opérations 2 à 4 de "Titrage d'une plage et d'un MD avec la télécommande" sur cette page.
- 4 Appuyez sur NAME.

(voir page suivante)

Effacement d'un titre sur un disque (Name Erase)

Utilisez cette fonction pour effacer un titre sur un disque.

- 1** Alors que la platine est en mode d'arrêt, de lecture ou de pause, appuyez sur MENU/NO pour afficher "Edit Menu".
- 2** Tournez AMS jusqu'à ce que "Name ?" apparaisse dans l'afficheur et appuyez sur AMS ou YES.
- 3** Tournez AMS jusqu'à ce que "Nm Erase ?" apparaisse dans l'afficheur, puis appuyez sur AMS ou YES.
- 4** Tournez AMS pour sélectionner "Disc" pour effacer le titre du disque, ou la plage dont vous voulez effacer le titre, puis appuyez sur AMS ou YES.
"Complete!!" apparaît pendant quelques secondes, puis le titre est effacé.

Pour annuler la fonction Name Erase

Appuyez sur MENU/NO ou ■.

Effacement de tous les titres d'un minidisque (Name All Erase)

Cette fonction vous permet d'effacer simultanément tous les titres inscrits sur un minidisque.

- 1** Alors que la platine est en mode d'arrêt, de lecture ou de pause, appuyez sur MENU/NO pour afficher "Edit Menu".
- 2** Tournez AMS jusqu'à ce que "Name ?" apparaisse dans l'afficheur et appuyez sur AMS ou YES.
- 3** Tournez AMS jusqu'à ce que "Nm AllErs?" apparaisse dans l'afficheur, puis appuyez sur AMS ou YES.
"Nm AllErs??" apparaît dans l'afficheur.
- 4** Appuyez sur AMS ou YES.
"Complete!!" apparaît pendant quelques secondes, puis tous les titres sont effacés.

Pour annuler la fonction Name All Erase

Appuyez sur MENU/NO ou ■.



Vous pouvez annuler l'effacement des titres

Voir "Annulation du dernier montage" à la page 51.



Vous pouvez effacer toutes les plages et tous les titres inscrits

Voir "Effacement de toutes les plages d'un MD" à la page 42.

Annulation du dernier montage (Fonction Undo)

Vous pouvez utiliser cette fonction pour annuler le dernier montage effectué et rétablir le contenu du MD, tel qu'il était avant le montage. Vous ne pourrez cependant pas annuler le montage si vous avez effectué les opérations suivantes après le montage :

- Appuyé sur la touche ● REC de la platine.
- Appuyé sur la touche ●, MUSIC SYNC ou CD SYNC STANDBY de la télécommande.
- Mis à jour le sommaire (TOC) en éteignant l'appareil ou éjectant le MD.
- Débranché le cordon d'alimentation secteur.

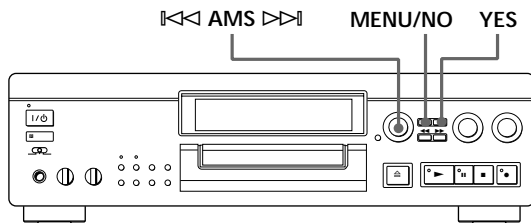

- 4 Appuyez une nouvelle fois sur AMS ou YES. "Complete!!" apparaît pendant quelques secondes et le contenu du MD est rétabli, tel qu'il était avant le montage.

Pour annuler la fonction Undo
Appuyez sur MENU/NO ou ■.

- 1 Quand la platine est à l'arrêt et aucun numéro de plage affiché, appuyez sur MENU/NO pour afficher "Edit Menu".
- 2 Tournez AMS jusqu'à ce que "Undo ?" apparaisse dans l'afficheur. "Undo ?" n'apparaît pas si vous n'avez pas effectué de montage.
- 3 Appuyez sur AMS ou YES. Un des messages suivants apparaît dans l'afficheur, selon le type de montage que vous voulez annuler.

Montage effectué :	Message :
Effacement d'un seul passage	
Effacement de toutes les plages d'un MD	"Erase Undo?"
Effacement d'un passage d'une plage	
Division d'une plage	"DivideUndo?"
Combinaison de plages	"CombinUndo?"
Déplacement d'une plage	"Move Undo?"
Titrage d'une plage ou d'un MD	
Changement d'un titre existant	"Name Undo?"
Effacement de tous les titres d'un MD	
Copie d'un titre	

Messages affichés

Le tableau suivant donne une explication des différents messages qui apparaissent dans l'afficheur.

La platine possède également une fonction d'autodiagnostic (voir page 59).

Messages	Signification
Blank Disc	Un minidisque neuf (vierge) ou effacé a été inséré.
Cannot Copy	Vous essayez de faire une seconde copie d'un minidisque copié numériquement (voir page 55).
Cannot Edit	Vous essayez de faire un montage pendant la lecture programmée ou la lecture aléatoire.
Disc Full	Le minidisque est plein (voir "Limites du système" sur cette page).
Impossible	L'opération de montage spécifiée ne peut pas être effectuée par la platine.
Name Full	La capacité de titrage du minidisque a atteint sa limite (environ 1 700 caractères).
No Disc	Il n'y a pas de minidisque dans la platine.
Premastered	Une tentative d'enregistrement sur un MD préenregistré a été effectuée.
Standby (clignote)	L'enregistrement programmé effectué a disparu entre-temps et ne peut pas être sauvegardé sur le minidisque, ou la lecture programmée n'a pas pu être activée, car le programme a disparu entre-temps.
No Connect	Le câble Control A1 n'est pas correctement branché.
TextProtect	Le texte CD contient des informations qui ne peuvent pas être copiées sur le MD.

Limites du système

Le système d'enregistrement de votre platine MiniDisc est complètement différent de celui des magnétocassettes et des platines DAT. Il est caractérisé par les limites mentionnées ci-dessous. Ces limites sont liées au système d'enregistrement minidisque et ne n'ont pas une origine mécanique.

"Disc Full" s'allume avant que le temps d'enregistrement maximum du minidisque (60 ou 74 minutes) ne soit atteint.

Si vous avez enregistré 255 plages sur le minidisque, "Disc Full" s'allume, quel que soit le temps d'enregistrement total. Vous ne pouvez pas enregistrer plus de 255 plages sur le minidisque. Pour continuer l'enregistrement, effacez les plages inutiles ou utilisez un autre minidisque enregistrable.

"Disc Full" s'allume avant que le nombre maximum de plages ne soit atteint.

Les fluctuations de l'accentuation entre les plages peuvent parfois être interprétées comme des espaces interplages. Le nombre total de plages augmente alors et "Disc Full" s'allume.

Le temps d'enregistrement restant n'augmente pas après l'effacement de plusieurs plages courtes.

Les plages de moins de 12 secondes ne sont pas comptées et le temps n'augmente pas quand vous les effacez.

Certaines plages ne peuvent pas être combinées avec d'autres.

La combinaison peut être impossible si les plages ont subi plusieurs opérations de montage.

La somme du temps total des plages enregistrées et du temps restant sur le minidisque ne correspond pas au temps d'enregistrement maximum (60 ou 74 minutes).

L'enregistrement est effectué par unités de 2 secondes au minimum, quelle qu'en soit la longueur; c'est pourquoi le temps d'enregistrement peut être inférieur à la capacité maximum. L'espace sur le minidisque peut également être réduit par des rayures.

Les plages créées par montage peuvent présenter des pertes de signal pendant les opérations de recherche.

Les numéros des plages ne sont pas enregistrés correctement

La numérotation des plages peut être incorrecte quand certaines plages d'un CD sont divisées en plusieurs plages plus petites pendant l'enregistrement numérique. De même, si vous utilisez l'inscription automatique des numéros de plage pendant l'enregistrement, les numéros peuvent ne pas correspondre à ceux de l'original; cela dépend de la source.

“TOC Reading” reste affiché pendant longtemps. Si le minidisque enregistrable inséré est neuf, “TOC Reading” reste affiché plus longtemps que pour un minidisque qui a déjà été utilisé.

Limites lors de l'enregistrement sur une plage existante

- Le temps d'enregistrement restant peut ne pas être indiqué de manière correcte.
- L'enregistrement sur une plage qui a déjà été enregistrée plusieurs fois peut s'avérer impossible. Le cas échéant, effacez la plage en utilisant la fonction Erase (voir page 41).
- Le temps d'enregistrement restant peut être inférieur à ce qu'il devrait être, compte tenu du temps total des enregistrements effectués.
- Il n'est pas recommandé d'enregistrer sur une plage pour en éliminer du bruit, car la durée de cette plage peut être réduite.
- Le titrage d'une plage pendant le ré-enregistrement de cette plage peut être impossible.

Le temps correct de lecture/plages enregistrées peut ne pas être affiché pendant la lecture d'un minidisque monophonique.

Guide de dépannage

Si un des problèmes suivants se présentent quand vous utilisez la platine, reportez-vous à ce guide pour le résoudre. Si vous n'y parvenez pas, consultez votre revendeur Sony.

La platine ne fonctionne pas bien ou pas du tout.

- ➔ Le minidisque est peut-être endommagé (“Disc Error” apparaît). Sortez le minidisque et insérez-le à nouveau. Si “Disc Error” reste affiché, remplacez le minidisque.

La lecture est impossible.

- ➔ De la condensation s'est formée dans la platine. Sortez le minidisque et laissez la platine dans une pièce chaude pendant quelques heures pour que l'humidité s'évapore.
- ➔ La platine est éteinte. Appuyez sur I/⏻ pour l'allumer.
- ➔ Le minidisque est inséré dans le mauvais sens. Insérez le minidisque dans la fente avec la face étiquetée tournée vers le haut et la flèche dirigée vers l'ouverture.
- ➔ Le minidisque n'est peut-être pas enregistré (le répertoire musical n'apparaît pas). Remplacez-le par un minidisque enregistré.

L'enregistrement est impossible.

- ➔ Le minidisque est protégé (“Protected” et “C11” apparaissent alternativement dans l'afficheur). Fermez la fente de protection (voir page 11).
- ➔ La platine n'est pas raccordée correctement à la source sonore. Raccordez correctement la source sonore.
- ➔ Le niveau d'enregistrement n'est pas correctement réglé. Réglez-le correctement (voir page 16).
- ➔ Un minidisque préenregistré a été inséré. Remplacez-le par un minidisque enregistrable.
- ➔ Il ne reste pas assez d'espace sur le minidisque. Remplacez le minidisque par un autre sur lequel moins de plages ont été enregistrées, ou effacez des plages.
- ➔ Il y a eu une panne d'électricité ou le cordon d'alimentation secteur a été débranché pendant l'enregistrement. Les données enregistrées à ce moment ont peut-être été perdues. Refaites l'enregistrement.

La platine ne fonctionne pas pendant l'enregistrement synchronisé.

- ➔ Le type de lecteur CD sélectionné (lecteur CD ou lecteur vidéo CD) ne correspond pas au lecteur CD utilisé. Réglez correctement le type de lecteur CD (voir page 20). Si le lecteur CD utilisé possède un sélecteur de mode, placez le sélecteur sur CD1.

Vous ne pouvez pas utiliser la fonction Mega CD Control

- ➔ Le câble Control A1 n'est pas correctement raccordé. Enfoncez complètement les fiches.
- ➔ Placez le sélecteur de mode du lecteur CD sur CD1.
- ➔ La platine ne reconnaît pas le changeur CD raccordé. Éteignez la platine et le changeur CD, rallumez-les, puis repassez en mode Mega CD Control.

Le son est très parasité.

- ➔ Le magnétisme puissant d'un téléviseur ou d'un appareil similaire perturbe le bon fonctionnement de la platine. Éloignez la platine de la source de magnétisme.

L'affichage à trois caractères apparaît.

- ➔ La fonction d'autodiagnostic est en service. Vérifiez le tableau de la page 59.

Remarque

Si la platine ne fonctionne toujours pas normalement malgré les vérifications précédentes, mettez-la hors tension et réinsérez la fiche dans la prise murale.

Spécifications

Système	Système audionumérique MiniDisc
Disque	Minidisque
Laser	Laser à semiconducteur ($\lambda = 780 \text{ nm}$) Durée d'émission : continue
Sortie laser	Inférieure à $44,6 \mu\text{W}^*$ * Cette sortie est la valeur mesurée à une distance de 200 mm de la surface de la lentille sur le capteur optique pour une ouverture de 7 mm.
Propriétés de la diode laser	Matériau : GaAIAs
Vitesse de rotation (CLV)	400 à 900 tr/mn
Correction d'erreur	Code ACIRC (Nouveau Code Reed Solomon à imbrication transversale)
Fréquence d'échantillonnage	44,1 kHz
Codage	Codage ATRAC (Adaptive Transform Acoustic Coding)
Système de modulation	EFM (Modulation huit à quatorze)
Nombre de canaux	2 canaux stéréo
Réponse en fréquence	5 à 20 000 Hz $\pm 0,3 \text{ dB}$
Rapport signal/bruit	Supérieur à 102 dB pendant la lecture
Pleurage et scintillement	Non mesurable.

Entrées

	Type de prise	Impédance d'entrée	Entrée nominale	Entrée minimale
LINE(ANALOG) N	Prises Cinch	47 kilohms	500 mVrms	125 mVrms
DIGITALIN OPT1	Prise optique carrée	Longueur d'onde optique : 660 nm	—	—
DIGITALIN OPT2	Prise optique carrée	Longueur d'onde optique : 660 nm	—	—
DIGITALIN COAXIAL	Prise Cinch	75 ohms	0,5 Vc-c, $\pm 20\%$	—

Sorties

	Type de prise	Sortie nominale	Impédance de charge
PHONES	Prise stéréo	28 mW	32 ohms
LINE(ANALOG) OUT	Prises Cinch	2 Vrms (à 50 kilohms)	Supérieure à 10 kilohms
DIGITALOUT OPTICAL	Prise optique carrée	-18 dBm	Longueur d'onde optique : 660 nm
DIGITALOUT COAXIAL	Prises Cinch	0,5 Vc-c (à 75 ohms)	75 ohms

Généralités

Alimentation

Lieu d'achat	Alimentation
Europe continentale et UK	Secteur 220 - 230 V, 50/60 Hz
États-Unis et Canada	Secteur 120 V, 60 Hz

Consommation	18 W
Dimensions (approx.) (l/h/p), pièces saillantes et commandes	430 × 125 × 345 mm (17 × 5 × 13 ³ / ₄ po.)
Poids (approx.)	7,8 kg (17 li 3 on.)

Accessoires fournis

Voir page 4.

Accessoires en option

Minidisques enregistrables
MDW-60 (60 min.), MDW-74 (74 min.)

Dolby Laboratories Licensing Corporation autorise une licence d'exploitation de ses brevets d'invention américains et étrangers.

La conception et les spécifications peuvent être modifiées sans préavis.

Système de protection contre la copie abusive

Cette platine MiniDisc fonctionne d'après le système de protection contre la copie abusive (SCMS), qui autorise l'enregistrement d'une première génération de copie numérique par la prise d'entrée numérique de la platine. Voici un aperçu de ce système :

- 1 Vous pouvez enregistrer des sources numériques (CD, DAT ou MD préenregistrés) sur une cassette DAT ou un minidisque enregistrable par la prise d'entrée numérique de la platine DAT ou MD.

Vous ne pouvez cependant pas recopier la cassette DAT ou le minidisque enregistré sur une cassette DAT ou un autre minidisque enregistrable par la prise d'entrée numérique de la platine DAT ou MD.

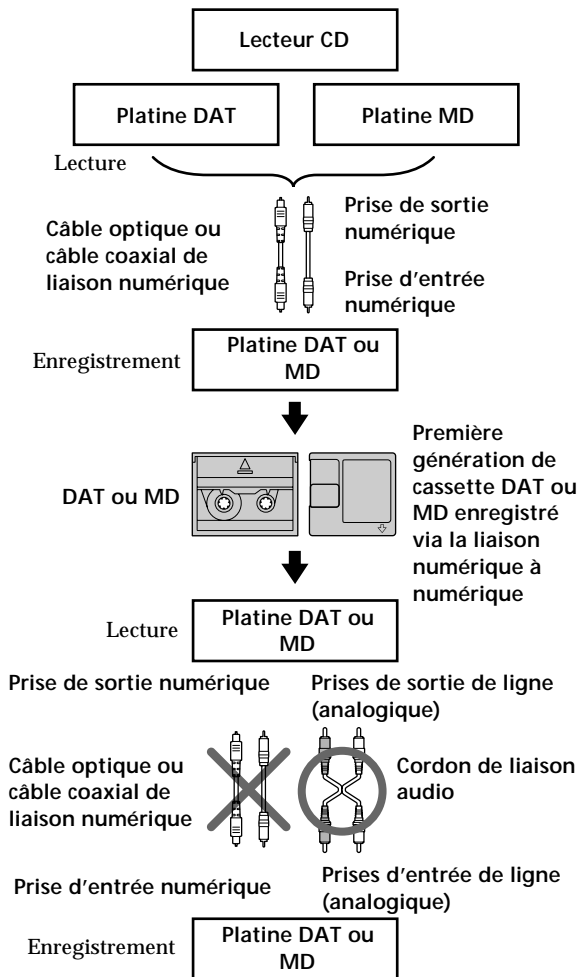

- 2 Vous pouvez enregistrer le signal d'entrée numérique d'une émission radiosatellite sur une cassette DAT ou un MD enregistrable par la prise d'entrée numérique d'une platine DAT ou MD, capable de traiter les fréquences d'échantillonnage de 32 kHz ou 48 kHz. Vous pouvez ensuite enregistrer le contenu de la cassette DAT ou du MD (première génération de copie) sur une autre cassette DAT ou un autre minidisque enregistrable par la prise d'entrée numérique de la platine DAT ou MD pour créer une seconde génération de copie.

Les enregistrements suivant la seconde génération de copie sur une cassette DAT ou un MD ne sont possibles que par les prises d'entrée analogique de la platine DAT ou MD. Notez, cependant, qu'une seconde génération de copie numérique peut être impossible avec certains tuners BS/CS.

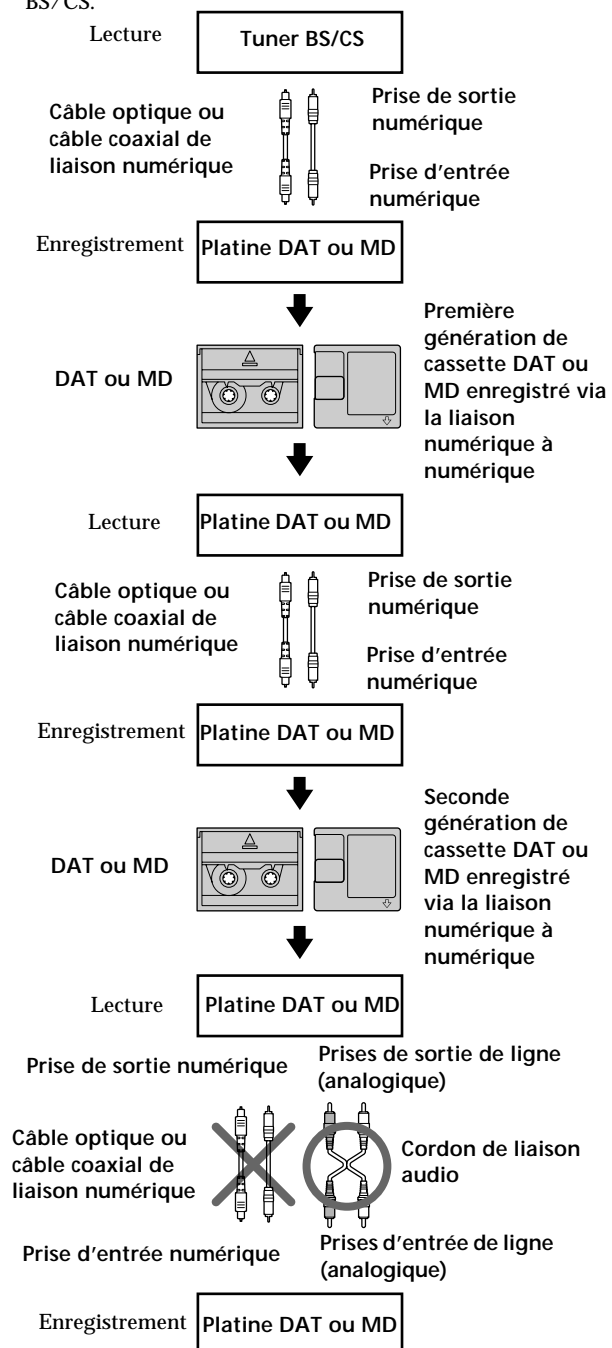

(voir page suivante)

3 Vous pouvez enregistrer une cassette DAT ou un MD par les prises d'entrée analogiques de la platine sur une autre cassette DAT ou un MD par la prise de sortie numérique de la platine DAT ou MD. Vous ne pouvez cependant pas faire une seconde génération de copie de cassette DAT ou MD par la prise de sortie numérique de la platine DAT ou MD.

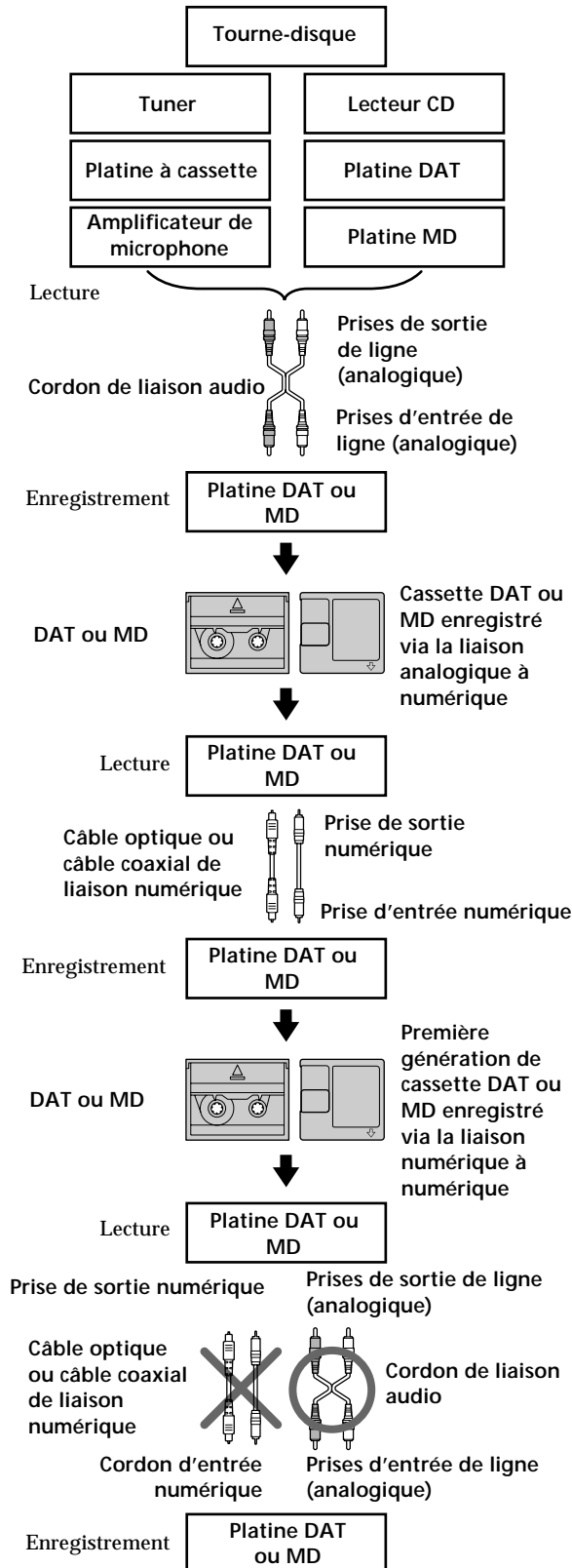

Index

A

Accessoires en option 54
 Accessoires fournis 4
 AMS (Recherche automatique de plage) 26
 Annulation du dernier montage 51
 Auto Cut (coupure automatique) 14

B

Balayage des plages 26

C

Câble coaxial de liaison numérique 4, 5, 36, 37, 55, 56
 Câble optique 4, 5, 36, 55, 56
 Changement
 d'un titre existant 49
 de l'affichage 25
 de l'ordre des plages programmées 30
 Combinaison 45
 Control A1
 enregistrement synchronisé sur un MD 7, 20, 39
 fonctions de base 7
 raccords 6, 36
 système de contrôle CONTROL A1 6
 Contrôle de l'entrée 14
 Convertisseur de fréquence d'échantillonnage 5
 Cordon de liaison audio 4, 5, 36, 55, 56

D

Date d'enregistrement 25
 Déplacement 46
 Division
 après la sélection de la plage 44
 après la sélection du point de division 44

E

Effacement
 de tous les titres 50
 de toutes les plages 42
 d'une seule plage 41
 d'un passage d'une plage 43
 d'un titre 50
 Effacement d'un passage A-B 43
 Enregistrement
 avec préstockage des données 18
 normal 9
 sur des plages préexistantes 15
 Enregistrement musical synchro 19
 Enregistrement synchronisé d'un CD 19
 Entrée en fondu
 à la lecture 31
 à l'enregistrement 21
 Espacement automatique (Auto Space) 30

F

Filtre numérique 35
 Fonction d'autodiagnostic 59
 Fonction de réglage de vitesse 33
 Fonction Mega CD Control 37, 39
 Fonction REC-IT 22
 Fréquence d'échantillonnage 5, 55

G, H

Guide de dépannage 53

I, J, K

Inscription des numéros de plage
automatique 17
manuelle 17

L

Lecture
changement de la vitesse 33
des plages qui viennent d'être enregistrées 15
lecture aléatoire 28
lecture normale 12
lecture programmée 29
lecture répétée 27
Limites du système 52
Localisation
d'une plage donnée 26
d'un point donné d'une plage 27

M

MD
enregistrable 9, 24
insertion 9, 12
préenregistré 24
retrait 11, 12
Menu de réglage 58
Messages affichés 52
Minuterie
d'arrêt 33
enregistrement programmé 23
lecture programmée 32

N, O

Nettoyage 2

P, Q

Pause
de la lecture 12
de l'enregistrement 11
Pause automatique 31

R

Raccordement
d'un appareil analogique 5
d'un appareil numérique 5
Réglage
du niveau d'enregistrement analogique 16
du niveau d'enregistrement numérique 16
Réglage de l'horloge 7
Répétition d'un passage A-B 28

S

SCMS (Système de protection contre la copie abusive) 13, 55
Smart Space 15
Sortie en fondu
à la lecture 31
à l'enregistrement 21
Spécifications 54

T, U

Taquet de protection 11
Télécommande 4
Titrage
avec la télécommande 49
copie d'un titre 48
d'une plage 47
d'un MD 47

V, W, X, Y, Z

Vérification
de l'ordre des plages programmées 30
du nombre de plages 24
du nombre total de plages 24
du temps de lecture 24
du temps restant 14, 24

Nomenclature

Touches

A↔B 28
A.SPACE 30
Alphanumériques 24, 26, 29, 37, 39, 49
CD PLAYER **II** 19
CD PLAYER **◀▶** 19
CHAR 49
CLEAR 28, 29, 47, 49
CONTINUE 28, 29
DATE PRESENT 7
DATE RECORDED 24
DIGITAL REC LEVEL /ANALOG OUT LEVEL +/- 16, 34
DISPLAY 24, 29
DISPLAY/CHAR 14, 24, 29, 47
FADER 21, 31
FILTER 35
MEGA CONTROL 37, 39
MENU/NO 10, 14, 17, 29, 30, 33, 34, 37, 39, 41, 43 à 47, 49, 51
M.SCAN 26
MUSIC SYNC 19
NAME 49
NUM 49
≡ OPEN/CLOSE 9, 12, 14
P.HOLD 16
PLAY MODE 28, 29, 32
PROGRAM 29
● REC (enregistrement) 10, 14, 17, 39, 51
REC-IT 22

REPEAT 27, 28
SCROLL 24
SCROLL/CLOCK SET 7, 24
SHUFFLE 28
STANDBY 19
START 19
STOP 19
TIME 14, 24
T.REC 18
YES 29, 41, 43 à 47, 51
▶ (lecture) 10, 12, 14, 26, 28, 29, 33, 38, 39
▷ (lecture) 26, 29
■ (pause) 10 à 12, 38, 39
■ (arrêt) 10, 12, 14, 23, 28, 38, 39
● (enregistrement) 51
◀▶ (recherche manuelle) 27 à 29, 38, 43, 44, 47, 49
◀▶ (AMS: Recherche automatique de plage) 12, 24, 26, 38
> 25 24, 26, 29, 37, 39

Commutateurs

TIMER 23, 32
I/⏻ (alimentation) 9, 12

Connecteurs

DIGITAL IN/OUT 5, 9

Commandes

◀▶ AMS ▶▶ 7, 10, 12, 14, 16 à 18, 26, 29, 30, 33, 34, 37 à 39, 41, 43 à 47, 51
ANALOG REC LEVEL L/R 10, 16
DIGITAL REC LEVEL 10, 16
INPUT 9, 13, 14, 37, 39
PHONE LEVEL 12

Prises

CONTROL A1 6, 37
LINE(ANALOG) IN/OUT 5, 9, 13, 31, 34
PHONES 12, 31

Témoins

FILTER 35
MEGA CONTROL 37, 39
STANDBY 7, 9, 12

Divers

Affichage 14, 24, 25, 38
Répertoire musical 24
Enregistrement du sommaire (TOC) 11, 13, 22, 40, 41
■ 4

Tableau des menus de réglage

Vous pouvez effectuer plusieurs réglages sur cette platine en utilisant les menus de réglage. Les opérations liées à chaque menu ont été expliquées dans les différentes sections de ce manuel. Le tableau suivant donne un aperçu de chaque menu avec les différents paramètres et réglages initial.

Remarque

Les menus que vous pouvez utiliser en mode d'arrêt, pendant la lecture ou pendant l'enregistrement ne sont pas les mêmes.

Pour entrer le menu de réglage

Pendant que la platine est à l'arrêt, appuyez deux fois sur MENU/NO pour faire apparaître "Setup Menu" ou appuyez sur MENU/NO pour afficher "Edit Menu", et tournez AMS jusqu'à ce que "Setup ?" s'affiche, puis appuyez sur AMS.

Numéro de menu	Fonction	Paramètres	Réglage initial	Voir
01	Création d'un programme.	—	—	page 29
02	Validation de l'inscription des numéros de page.	T.Mark Off, T.Mark LSyn	T.Mark LSyn	page 17
03	Réglage du niveau de référence du signal d'entrée quand "T.Mark LSyn" est sélectionné sur le menu Setup 02.	LS(T) -72 à -0dB	LS(T) -50dB	page 17
04	Mise en et hors service de l'espacement automatique et de la pause automatique.	Auto Off, Auto Space, Auto Pause	Auto Off	pages 30 et 31
05	Mise en et hors service de la réduction d'espace et de coupure automatique.	S.Space Off, S.Space On	S.Space On	page 15
06	Mise en et hors service de la fonction de maintien de crête sur les décibelmètres.	P.Hold On, P.Hold Off	P.Hold Off	page 16
07	Réglage du temps du balayage des plages.	M.Scan 6 à 20s	M.Scan 6s	page 26
08	Réglage de la durée d'entrée en fondu de l'enregistrement ou de la lecture.	F.in 1.0 à 15.0s	F.in 5.0s	Page 21
09	Réglage de la durée de sortie en fondu de l'enregistrement ou de la lecture.	F.out 1.0 à 15.0s	F.out 5.0s	Page 21
10	Change automatiquement la vitesse de lecture par pas.	Pitch -48 à +2	Pitch 0	page 33
11	Règle finement la vitesse de lecture.	Pfine -98.5% à +12.5%	Pfine 0.0%	page 34
12	Change le nombre de bits du signal d'entrée numérique.	Din 24bit/20bit/16bit	Din 20bit	page 15
13	Change le nombre de bits du signal de sortie numérique.	Dout 24bit/20bit/16bit	Dout 20bit	page 34
14	Spécifie le temps de la minuterie d'arrêt.	Sleep 30 à 120min	Sleep 60min	page 33
15	Met en et hors service la fonction de minuterie d'arrêt.	Sleep On, Sleep Off	Sleep Off	page 33
16	Sélectionne le mode d'enregistrement.	Stereo Rec/Mono Rec	Streeo Rec	page 10

Pour ramener les réglages à leurs valeurs initiales

Appuyez sur CLEAR.

Fonction d'autodiagnostic

La platine possède une fonction d'affichage d'autodiagnostic. Cette fonction affiche alternativement un code de trois caractères (une combinaison de lettres et de chiffres) et le message correspondant. Ceci vous permet de vérifier l'état de la platine.

Si une telle indication apparaît, utilisez le tableau suivant pour résoudre le problème.

Si le problème persiste, adressez-vous au revendeur Sony le plus proche.

Affichage d'autodiagnostic

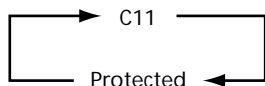

Code à trois caractères/Message	Cause/Remède
C11/Protected	Le MD dans la platine est protégé contre l'enregistrement. ➔ Retirez le MD et fermez le taquet de protection d'enregistrement (page 11).
C13/REC Error	L'enregistrement ne s'est pas effectué correctement. ➔ Placez la platine dans un endroit stable et recommencez l'enregistrement. Le MD dans la platine est sale (avec des taches, traces de doigts, etc.), rayé ou non conforme. ➔ Remplacez le disque et recommencez l'enregistrement.
C13/Disc Error	La platine n'a pas pu lire correctement la TOC du MD. ➔ Retirez le MD, puis réinsérez-le.
C14/Disc Error	La platine n'a pas pu lire correctement la TOC du MD. ➔ Insérez un autre disque. ➔ Effacez si possible toutes les plages du MD à l'aide de la fonction Effacement de toutes les plages décrite à la page 42.
C71/Din Unlock	Un éclairage de courte durée est dû aux signaux du programme numérique en cours d'enregistrement. Ceci n'affecte pas l'enregistrement. Lors d'un enregistrement depuis un appareil numérique branché au connecteur d'entrée numérique, le câble de liaison numérique a été débranché ou l'appareil numérique a été éteint. ➔ Rebranchez le câble ou rallumez l'appareil numérique.

Free Manuals Download Website

<http://myh66.com>

<http://usermanuals.us>

<http://www.somanuals.com>

<http://www.4manuals.cc>

<http://www.manual-lib.com>

<http://www.404manual.com>

<http://www.luxmanual.com>

<http://aubethermostatmanual.com>

Golf course search by state

<http://golfingnear.com>

Email search by domain

<http://emailbydomain.com>

Auto manuals search

<http://auto.somanuals.com>

TV manuals search

<http://tv.somanuals.com>