

KENWOOD

KSC-SW1

POWERED ENCLOSED SUBWOOFER

INSTRUCTION MANUAL

CAISSON D'EXTRÊME GRAVE AMPLIFIÉ

MODE D'EMPLOI

GEKAPSELTER SUBWOOFER MIT VERSTÄRKER

BEDIENUNGSANLEITUNG

SUBWOOFER MET SPANNINGSCIRCUIT

GEBRUIKSAANWIJZING

SUBWOOFER CON AMPLIFICATORE E CASSA

ISTRUZIONI PER L'USO

ALTAVOZ DE SUBGRAVES CON CERRADO ALIMENTACION

MANUAL DE INSTRUCCIONES

This Product is not installed by the manufacturer of a vehicle on the production line, nor by the professional importer of a vehicle into an EU Member State.

Ce produit n'est pas installé par le constructeur d'un véhicule sur le site de production, ni par l'importateur professionnel d'un véhicule dans un Etat membre de l'UE.

Dieses Produkt wird weder vom Hersteller eines Fahrzeugs während der Produktion noch von einem professionellen Importeur eines Fahrzeugs in einen EU-Mitgliedsstaat eingebaut.

Dit product wordt niet geïnstalleerd door de fabrikant van een voertuig op de productielijn, noch door de professionele invoerder van een voertuig in EU-lidstaten.

Questo prodotto non è installato dal produttore di un veicolo della linea di produzione, nemmeno dall'importatore professionale di un veicolo negli stati membro della UE.

Este producto no ha sido instalado en la línea de producción por el fabricante de un vehículo, ni tampoco por el importador profesional de un vehículo dentro del estado miembro de la UE.

KENWOOD CORPORATION

© PRINTED IN CHINA B61-1254-00 (W) (FPI)

ENGLISH

FRANÇAIS

DEUTSCH

NEDERLANDS

ITALIANO

ESPAÑOL

IMPORTANT SAFEGUARDS / AVERTISSEMENTS IMPORTANTS

⚠ Caution: Read this page carefully to keep your safety.

⚠ WARNING

- Before mounting or wiring etc., be sure to remove the wire from the battery minus terminal.
(Not doing so can cause shorts or fires.)
- When extending the ignition, battery, or ground wires, make sure to use automotive-grade wires or other wires with a 0.75mm² (AWG18) or more to prevent wire deterioration and damage to the wire coating.
- To prevent a short circuit, never put or leave any metallic objects (such as coins or metal tools) inside the speaker.
- **Abnormal smell** – In the event the unit generates smoke or abnormal smell, immediately switch the power OFF. After this, please contact your dealer or nearest service station as soon as possible.
POWER OFF!
- **Power supply voltage** – Connect the illumination lamp-equipped speakers to DC 12V, negative ground.
- **Modification** – Do not attempt to open or modify the unit, for this could cause fire hazard or malfunction.
- **Suffocation** – After taking the unit out of the polyethylene bag, be sure to dispose of the polyethylene bag out of the reach of children. Otherwise, they may play with the bag, which could cause hazard of suffocation.

⚠ CAUTION

- Do not install the speaker in a spot exposed to direct sunlight or excessive heat or humidity.
- **Water and moisture** – Do not install the speakers in locations which may be subject to water or moisture.
- **Dust and unstable locations** – Do not install the speakers in unstable locations or locations subject to dust.
- If the fuse blows, after checking to see if the wiring cord has shorted, be sure to replace with the stipulated size (ampere) fuse as displayed on the fuse box.
(Using fuses other than the stipulated size can cause fires.)
Check the display!
To replace the fuse, refer to the vehicle instruction manual.
- To prevent a short circuit when replacing a fuse, disconnect the wiring harness at first.
- Do not use gasoline, naphtha, or any type of solvent to clean the speaker. Clean by wiping with a soft, dry cloth.
- Connect the speaker wires to appropriate speaker connectors separately. Sharing the negative wire of the speaker or grounding speaker wires to the metal body of the car can cause this unit to fail.
- Do not connect cables and leads to both RCA cord input jacks and the speaker input terminals simultaneously, for this may cause malfunction or damage.
- When making a hole under a seat, inside the trunk, or somewhere else in the vehicle, check that there is nothing hazardous on the opposite side such as a gasoline tank, brake pipe; or wiring harness, and be careful not to cause scratches or other damage.
- For ground wire mounting, do not fasten the wire to an airbag, steering or brake line system or other critical safety unit bolts or nut.
(Can cause accidents.)
- When mounting, be sure to mount in a place that will not interfere with driving or be dangerous to passengers during sudden braking etc.
(Cause of injury or accidents.)
- After installing the unit, check to make sure that electrical equipment such as the brake lamps, turn signal lamps and windshield wipers operate normally.

⚠ Attention: Lire attentivement cette page pour votre sécurité.

⚠ ATTENTION DANGER

- Avant d'effectuer le montage ou le câblage, etc., assurez-vous de débrancher la borne négative de la batterie.
(Dans le cas contraire, vous risquez de déclencher un court-circuit ou un incendie)
- Si vous devez rallonger les câbles d'allumage, de batterie et de masse, utilisez des câbles pour véhicules automobiles ou des câbles ayant au moins une section de 0,75 mm² (AWG 18) de façon à éviter un endommagement du câble ou de son isolant.
- Pour éviter tout court-circuit, n'introduisez jamais un objet métallique (pièces de monnaie, outils) dans un haut-parleur.
- **Odeur anormale** – Dans le cas où l'appareil produit de la fumée ou une odeur anormale, couper immédiatement l'alimentation. Contacter ensuite votre concessionnaire ou centre de service plus proche le plus rapidement possible.
COUPER L'ALIMENTATION!
- **Tension d'alimentation** – Raccorder les haut-parleurs munis de la lampe d'illumination sur 12 V CC, mise à la terre négative.
- **Modification** – Ne pas essayer de démonter ni de modifier l'appareil car ceci risque de provoquer un risque d'incendie ou un fonctionnement incorrect.
- **Etouffement** – Après avoir retiré l'appareil du sac de polyéthylène, bien placer ce dernier hors de la portée des enfants. S'ils jouent avec ce sac, un risque d'étouffement est possible.

⚠ ATTENTION

- N'installez pas le haut-parleur dans un endroit directement exposé au soleil ou à une humidité ou chaleur excessives.
- **Esu et humidité** – Ne pas installer les haut-parleurs dans des endroits où ils peuvent être exposés à de l'eau ou à l'humidité.
- **Poussière et endroits instables** – Ne pas installer les haut-parleurs dans des endroits instables ou exposés à de la poussière.
- Si le fusible grille, assurez-vous de le remplacer, après avoir vérifié que le câblage n'est pas en court-circuit, par un fusible du calibre spécifié (ampère) sur le boîtier.
(L'utilisation de fusible de calibre supérieur peut causer un incendie)
Vérifiez L'affichage !
Pour le remplacement de fusible, consultez le manuel d'utilisation du véhicule.
- Avant de remplacer le fusible et pour éviter tout court-circuit, débranchez le faisceau.
- N'utilisez ni essence, ni pétrole ni aucun solvant pour nettoyer le haut parleur. Utilisez un chiffon doux et sec.
- Reliez séparément les cordons de liaison des haut-parleurs aux bornes convenables. Une liaison commune du cordon relié à la borne négative, ou la mise à la masse de la carrosserie de ces cordons peuvent entraîner une anomalie de fonctionnement.
- Ne reliez pas les câbles et les conducteurs simultanément aux prises d'entrées Cinch et aux bornes d'entrées des haut-parleurs car cela peut entraîner une anomalie de fonctionnement.
- Avant de percer un trou sous un siège, dans le coffre et, d'une manière générale, en n'importe quel point du véhicule, assurez-vous que vous pouvez le faire sans danger et que votre intervention ne conduira pas à l'endommagement du réservoir de carburant, d'une canalisation de frein ou d'un faisceau électrique; veillez également à ne pas effectuer de rayures ou d'autres dommages inutiles.
- Pour le raccordement à la masse, ne pas fixer le fil à un airbag, au système de direction, à une ligne du système de freinage ou à tout autre boulon ou écrou critique en terme de sécurité.
(Risque d'accident).
- Pour l'installation, choisissez un emplacement qui ne présente aucune gêne pour la conduite du véhicule ou un danger pour les passagers lors de freinages soudains, etc.
(Risque de blessure ou d'accident)
- Après installation assurez-vous que les équipements électriques tels que les feux stop, les feux clignotants et les essuieglace fonctionnent toujours normalement.

Before installing the speaker or making any connections, please read all of this instruction manual carefully, to make sure that you perform these operations correctly.

■ **For your records**

Record the serial number, located on the back of the amplifier in the spaces designated on the warranty card, and in the space provided below. Refer to this model's name and serial number whenever you call upon your KENWOOD dealer for information or service on this amplifier.

Model KSC-SW1 Serial number _____

■ **Safety Precautions**

In a situation where the car has been left in direct sunlight with its windows closed and the temperature inside the car has risen to a very high level, switch on the air conditioner or drive the car for awhile with the windows open before operating the car stereo. Do not operate the car stereo until the temperature inside the car has dropped to a normal level.

Avant défectuer l'installation ou tout raccordement de haut-parleur, lire ces instructions de montage avec soin et en entier de manière à procéder correctement.

■ **Pour votre propre référence**

Noter le numéro de série, situé sur le dessous du amplificateur, dans les espaces réservés sur la carte de garantie et dans l'espace ci-dessous. Se référer à ce nom de modèle et à celui de série dans le cas où vous consultez votre concessionnaire KENWOOD pour des informations ou des réparations de cet amplificateur.





Modèle KSC-SW1 Numéro de série _____

■ **Précautions pour la sécurité**

Dans les cas où la voiture est laissée directement au soleil avec les vitres fermées et que la température à l'intérieur de la voiture s'est élevée à un très haut niveau, mettre le climatiseur en circuit ou conduire pendant un moment avec les vitres ouvertes avant de faire fonctionner l'autostéréo. Ne pas faire fonctionner l'autostéréo avant que la température dans la voiture ne soit retournée à un niveau normal.

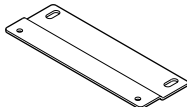
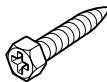
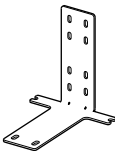
ENGLISH
FRANÇAIS

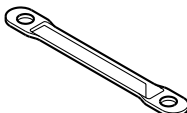
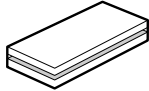
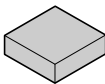
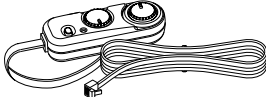
Parts included / Fournitures

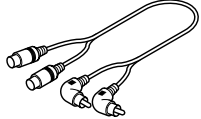
No.	Part Name Désignation des pièces	Outside Shape Forme extérieure	Quantity Quantité	No.	Part Name Désignation des pièces	Outside Shape Forme extérieure	Quantity Quantité
①	Fixture A Support A		2	⑥	Tapping screw (φ5 × 16) Vis auto taraudeuse (φ5 × 16)		6
②	Fixture B Support B		2	⑦	10-pin connector cord (6m / 19 ft) Cordon de connection à 10 broches (6m)		1
③	Fixture C Support C		1	⑧	Velcro tape Bande Velcro		1
④	Cushion Coussin		2	⑨	Remote control Télécommande		1
⑤	Machine screw (M4 × 6) Vis à métaux (M4 × 6)		6	⑩	RCA cord (0.5m / 1.6ft) Câble RCA (0,5m)		1

Connection / Connexions

To enhance the bass sound of your car stereo system, this unit can be connected to it as shown in the following examples.

Pour mettre en valeur les sonorités graves de la chaîne stéréo de votre voiture, cet appareil peut raccorder comme indiqué dans les exemples ci-dessous.

■ Examples of applications / Exemples d'utilisations possibles

1. General connection / Raccordements de l'ensemble

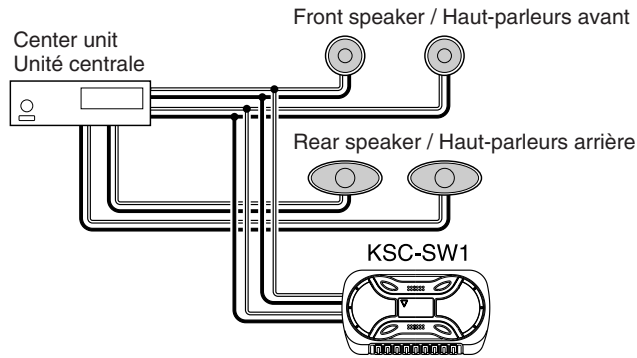

2. Connection to center unit with non-fader (subwoofer control) / Connexion à l'unité centrale sans atténuateur (contrôle du subwoofer)

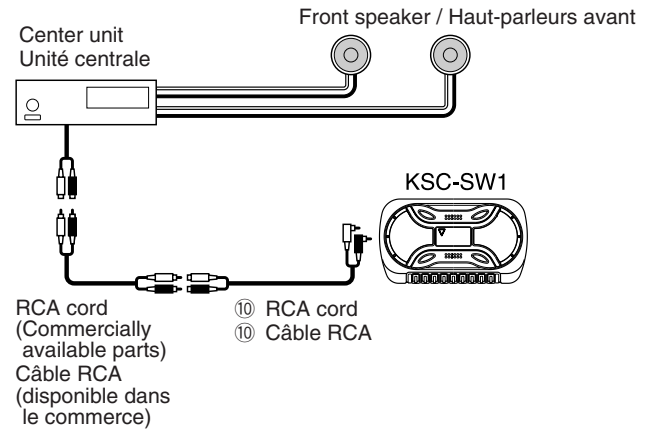

3. Connection to additional power amplifier / Raccordement d'un amplificateur de puissance supplémentaire

(1)

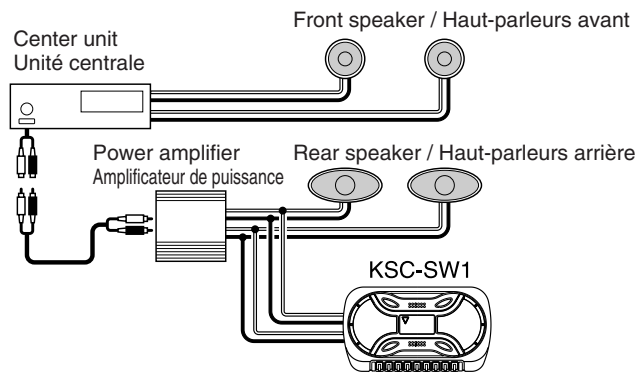

(2)

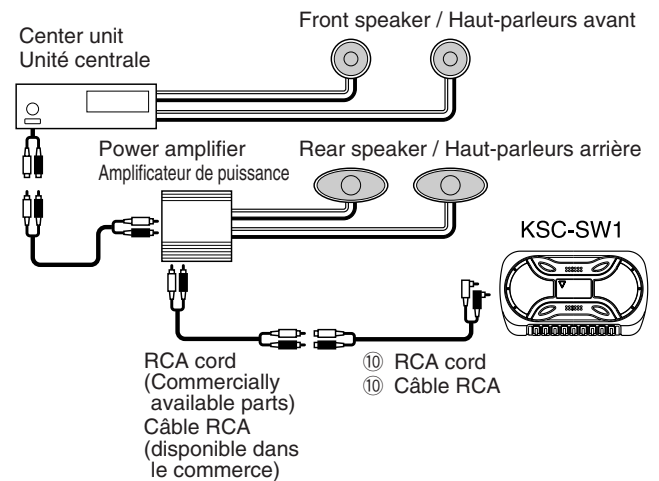

Installation / Installation

Before fixing the speaker in its position, be sure to check the sound while it is connected preliminary.

Avant de fixer le haut-parleur à endroit donné, faire une essai de raccordement pour contrôler le son.

Caution:

Do not install the speaker on a carpet with long fur. It will get in the way of the heat escape vent, leading to a fire hazard.

Attention:

N'installez pas l'enceinte sur un tapis à longs poils. Ces derniers pourraient pénétrer dans l'orifice de ventilation, provoquant des risques d'incendie.

Securing method / Méthode de fixation

1. Fixing the cord in place / Fixation du cordon

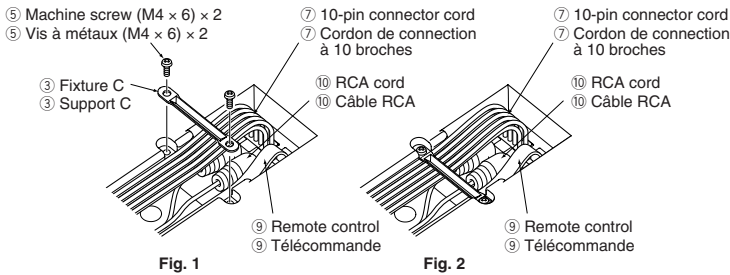

1. Connect the 10-pin connector cord (7), RCA cord (10), and remote control (9) to the speaker unit. (Fig. 1)
(When connecting the speaker input terminal, RCA cord is not necessary)
(The cords to be connected depends on the system. Refer to Connection of example.)
2. Fix the cords to the speaker unit with fixture C (3), and fix in place with the machine screws (5). (Fig. 2)

1. Raccordez le cordon de connexion à 10 broches (7), le câble RCA (10) et la télécommande (9) au haut-parleur. (Fig. 1)
(Si vous raccordez à la borne d'entrée du haut-parleur, le câble RCA est inutile.)
(Le câble à raccorder dépend du système. Reportez-vous aux exemples de connexions)
2. Fixez les câbles au haut-parleur avec le support C (3), et immobilisez-les avec les vis à métaux (5). (Fig. 2)

2. Flat installation / Installation à plat

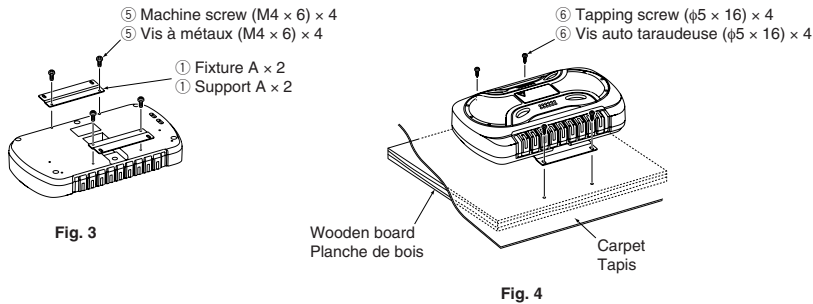

1. Attach the fixtures A (1) to the speaker unit securely using the machine screws (5). (Fig. 3)
Be careful so that the connected cords doesn't get in between the speaker unit and fixtures A (1).
2. Place a wooden board of sufficient size, with more than 20mm of thickness, under the carpet of the car. (Fig. 4)
3. Screw the fixtures A (1) firmly onto the wooden board using the tapping screws (6). (Fig. 4)

1. Accrochez les supports A (1) à l'enceinte fermement à l'aide des vis à métaux (5). (Fig. 3)
Faites attention de ne pas coincer les câbles raccordés entre le haut-parleur et les supports A (1).
2. Disposez une planche de bois de taille suffisante, d'une épaisseur supérieure à 20mm, sous le tapis de la voiture. (Fig. 4)
3. Vissez fermement les supports A (1) à la planche de bois grâce aux vis auto taraudeuses (6). (Fig. 4)

3. Side installation / Installation sur le côté

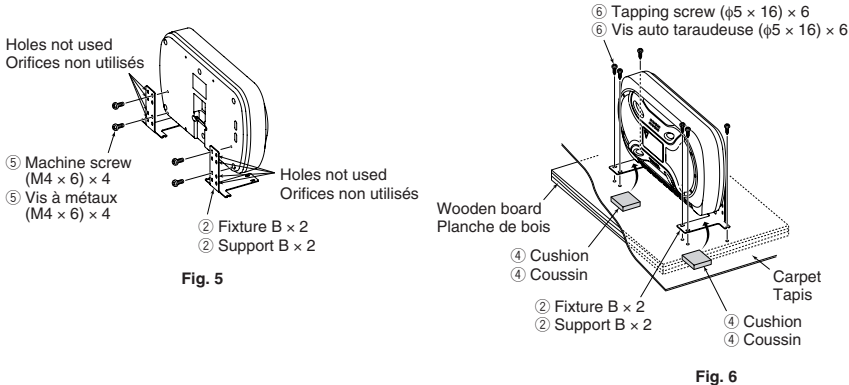

1. Attach the fixtures B (2) to the speaker unit temporarily, using the machine screws (5). (Fig. 5)
2. Place a wooden board of sufficient size, with more than 20mm of thickness, under the carpet of the car. (Fig. 6)
3. Screw the fixtures B (2) firmly onto the wooden board using the tapping screws (6). (Fig. 6)
4. Insert the cushion (4) between the speaker unit and fixtures B (2), and fix in place. (Fig. 6)
5. Finally, lightly shake the speaker unit to check that it is securely fixed.

1. Accrochez les supports B (2) à l'enceinte fermement à l'aide des vis à métaux (5). (Fig. 5)
2. Disposez une planche de bois de taille suffisante, d'une épaisseur supérieure à 20mm, sous le tapis de la voiture. (Fig. 6)
3. Vissez fermement les supports B (2) à la planche de bois grâce aux vis auto taraudeuses (6). (Fig. 6)
4. Insérez le coussin (4) entre le haut-parleur et les supports B (2) et fixez-le bien. (Fig. 6)
5. Veuillez enfin secouer légèrement l'enceinte pour vérifier la solidité de l'ensemble.

Operation / Fonctionnement

Name of each part / Désignation de chaque pièce

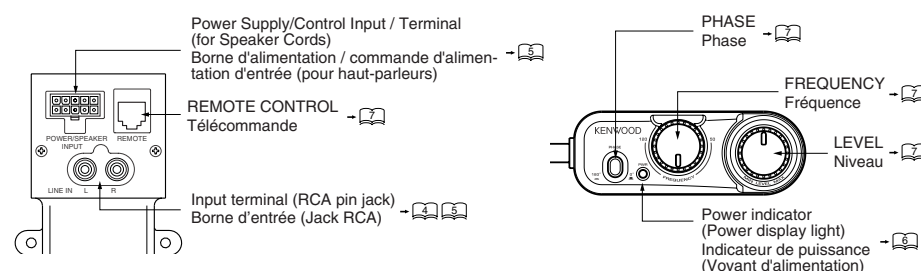

Power Indicator

Indicateur de puissance

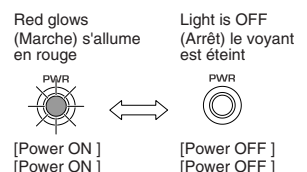

Operation / Fonctionnement

■ Fuse exchange / Remplacement de fusible

Exchange with the specified capacity fuse. / Remplacez le fusible défectueux par un autre du calibre spécifié.

- Removal :** 1. Open the cover
2. Grasp with pliers and pull up.

- Retrait :** 1. Ouvrez le couvercle.
2. Saisissez avec des pinces et tirez.

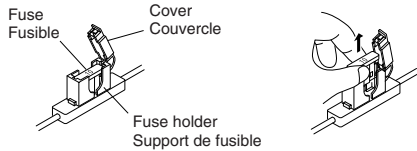

- Insertion :** 1. Insert the fuse gently into the fuse holder and push in all the way with your finger.
2. Close the cover.

- Insertion :** 1. Insérez avec précautions le fusible dans son support et appuyez avec le doigt pour qu'il soit introduit à fond.
2. Fermez le couvercle.

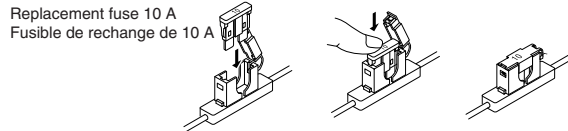

Caution:
Be sure to replace with same capacity (amperage) as displayed on the fuse. This product is 10A.

Attention:
Ne remplacer le fusible que par un autre du même calibre (ampérage) marqué dessus. 10A dans ce cas.

■ Basic operation / Fonctionnement de base

- 1. Set the turn-over frequency.**
Turn the LOW PASS FREQUENCY control knob to adjust the balance between the bass from the rear speakers and the bass from this unit as desired.

- 2. Adjust the low frequency level.**
Turn the knob to the desired level.

- 1. Régler la fréquence de transition.**
Tourner le bouton de réglage de la fréquence du filtre passe-bas (LOW PASS FREQUENCY) pour régler à volonté la balance entre les basses de haut-parleurs arrière et les basses de cet appareil.

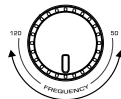

- 2. Régler le niveau des basses fréquences.**
Tourner le bouton au niveau souhaité.

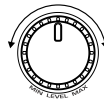

- 3. Adjust the low frequency phase.**
The low frequency tone may be variable depending on the position of the unit, its orientation or the turn-over frequency. This can be adjusted by changing the position of the PHASE switch. Set this switch to either position according to your liking.

- 3. Mettre les basses fréquences en phase.**
La tonalité des basses fréquences varie en fonction de la position de l'appareil, de son orientation et de la fréquence de transition. Elle est réglable par la position du commutateur PHASE. Choisir le position de ce commutateur selon son goût.

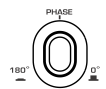

- **Turn-over frequency: The frequency at which the high range is cut off.**
Fréquence de retournement: C'est la fréquence à laquelle la plage de réglage haute est coupée.

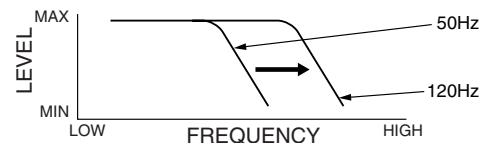

● Connecting the remote control unit / Raccordement de la télécommande

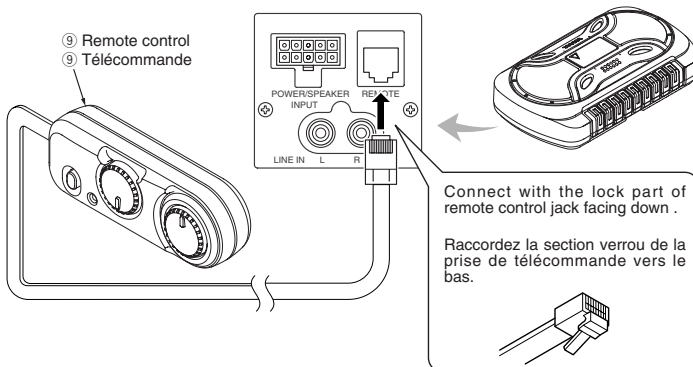

● Installing the remote control unit / Installation du boîtier de télécommande

Install the remote control unit on the vehicle by the provided Velcro tape.

Installez le boîtier de télécommande au moyen des morceaux de bande Velcro fournis.

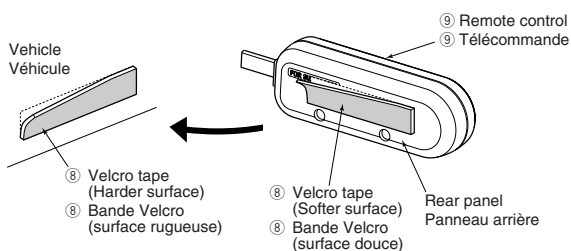

Caution:
Install the remote control unit in a position that does not come in the way of driving operations. Avoid installing it in a place subject to direct sunlight or direct hot wind from the heater. Remove dirt from the installation position before attaching the Velcro tape. When the Velcro tape is attached on the remote control unit, it cannot be accommodated in the main unit.

Attention:
Installez le boîtier de télécommande dans un endroit tel qu'il ne gêne en rien la conduite. Évitez d'installer le boîtier de télécommande dans un endroit où il serait exposé à la lumière du soleil ou à l'air chaud du radiateur. Nettoyez la surface avant de poser la bande Velcro. Après la pose de la bande Velcro sur le boîtier de télécommande, il ne peut plus être placé sur l'appareil.

Troubleshooting Guide

Often, what appears to be a malfunction is due to user error. Before calling for service, please consult the following table.

Problem	Cause	Remedy
Power cannot be turned on (the POWER indicator does not light).	<ul style="list-style-type: none"> The fuse is blown. 	<ul style="list-style-type: none"> Check the (+)/(-) polarity of the power cord and that the cords are not shorted, then replace with a fuse with the rated capacity. Re-connect the cords correctly by referring to the connection example (on page 5).
	<ul style="list-style-type: none"> The power supply pin (yellow) of the 10-pin connection cord is not connected. The power control pin (blue) of the 10-pin connection cord is not connected. The 10-pin connector is not plugged in completely. The grounding pin (black) of the 10-pin connection cord is not connected. 	<ul style="list-style-type: none"> Connect the cord correctly by referring to the connection example (on page 5). Check the connections of all cords, then connect the (-) cable to the battery. Insert the connector all the way in. Attach the grounding terminal to the metallic section of the vehicle (not a coated surface) by tightly screwing it.
	<ul style="list-style-type: none"> The negative (-) cable of the car battery is disconnected. 	<ul style="list-style-type: none"> Check the connections of all cords, then connect the (-) cable to the battery.
No sound	<ul style="list-style-type: none"> The attenuator of the center unit is set to ON. 	<ul style="list-style-type: none"> Switch the attenuator OFF.
	<ul style="list-style-type: none"> The LEVEL control is set to the MIN position. 	<ul style="list-style-type: none"> Increase the volume to an optimum level.
	<ul style="list-style-type: none"> The speaker cords are connected improperly. 	<ul style="list-style-type: none"> Connect the cords correctly by referring to the connection example (on page 5).
	<ul style="list-style-type: none"> Connection terminals are connected improperly. 	<ul style="list-style-type: none"> Insert the connectors or jacks all the way in to the terminals.
	<ul style="list-style-type: none"> The remote control cord is unplugged. 	<ul style="list-style-type: none"> Plug the cord into the remote control connector.
Sound quality is bad (sound is distorted).	<ul style="list-style-type: none"> The LEVEL control is set to the MAX position. 	<ul style="list-style-type: none"> Set the volume to an optimum level.
The sound is unnatural.	<ul style="list-style-type: none"> The speaker cords are connected with incorrect positive (+)/negative (-) polarity. The grounding pin (black) of the 10-pin connection cord is poorly contacted. 	<ul style="list-style-type: none"> Connect the cords correctly by referring to the connection example (on page 5). Attach the grounding terminal to the metallic section of the vehicle (not a coated surface) by tightly screwing it.
	<ul style="list-style-type: none"> The balance between the front speakers or between those and the rear speakers are not well adjusted. 	<ul style="list-style-type: none"> Adjust the tone balance by switching the PHASE switch to 0° or 180° as required.

Specifications

Caution: _____
The following ratings and design are subject to change without notice.

Type		Powered Enclosed Subwoofer	
[Amp unit]	Maximum output	150 W	
	Frequency Response	35 – 120 Hz	
	S/N ratio	85 dB	
	Cut of Frequency	50 – 120 Hz	
	Phase	0°, 180°	
	Sensitivity / Input Impedance	RCA pin jack	50 mV / 15 kΩ
		Speaker input	1.0 V / 2.2 kΩ
	Power	DC14.4 V (Operational range 10.5 – 16V)	
	Maximum current consumption	8 A	
	Fuse capacity	10 A	
[Speaker unit]	Enclosure	Passive radiator type	
	Active woofer	160 mm (Silver-coated concaved cone)	
	Passive woofer	160 mm (Silver-coated cone)	
External size	Width 400 mm × height 91 mm × depth 228 mm (15-3/4" × 3-9/16" × 9")		
Weight	3.6 kg (7.9 lb)		

Guide de Depannage

Bien souvent, ce qui semble un mauvais fonctionnement de l'appareil est dû à une manipulation erronée de l'utilisateur. Avant de faire appel au réparateur, passer la tableau suivant en revue.

Problème	Cause	Remède
L'appareil ne peut pas être mis sous tension (le témoin POWER ne s'éclaire pas).	● Le fusible est grillé.	● Contrôlez les polarités (+) et (-) des cordons et assurez-vous que les cordons ne sont pas en court-circuit, puis remplacez le fusible par un fusible du même calibre. ● Rebranchez les cordons comme il convient en vous reportant à l'exemple de connexion (page 5).
	● La broche d'alimentation (jaune) du câble à 10 broches n'est pas raccordée. ● La broche de commande d'alimentation (bleue) du câble à 10 broches n'est pas raccordée. ● Le connecteur à 10 broches n'est pas complètement connecté ● La broche de masse (noire) du câble à 10 broches n'est pas raccordée.	● Branchez le cordon comme il convient en vous reportant à l'exemple de connexion (page 5). ● Vérifiez les raccordements de tous les cordons puis reliez le câble (-) à la batterie. ● Introduisez à fond le connecteur. ● Fixez la borne de masse à une partie métallique du véhicule (une partie non peinte) par un serrage soigneux.
	● Le câble négatif (-) de la batterie est débranché.	● Vérifiez les raccordements de tous les cordons puis reliez le câble (-) à la batterie.
Pas de son	● L'atténuateur de l'appareil central est sur ON.	● Mettez hors service l'atténuateur.
	● La commande LEVEL est sur la position MIN.	● Augmentez le niveau de sortie jusqu'à la valeur optimale.
	● Les cordons de liaison aux haut-parleurs ne sont pas convenablement raccordés.	● Branchez les cordons comme il convient en vous reportant à l'exemple de connexion (page 5).
	● Les bornes ne sont pas convenablement raccordées.	● Introduisez à fond les connecteurs et les prises.
	● Le câble de la télécommande est débranché.	● Branchez le cordon sur le connecteur du boîtier de télécommande.
La qualité sonore est insuffisante (le son est déformé)	● La commande LEVEL est sur la position MAX.	● Réglez le niveau de sortie à la valeur optimale.
Les sons ne sont pas naturels.	● Les cordons de liaison aux haut-parleurs sont incorrectement reliés du point de vue des polarités positive (+) et négative (-). ● La broche de masse (noire) du câble à 10 broches n'établit pas un bon contact.	● Branchez les cordons comme il convient en vous reportant à l'exemple de connexion (page 5). ● Fixez la borne de masse à une partie métallique du véhicule (une partie non peinte) par un serrage soigneux.
	● L'équilibre entre les haut-parleurs avant, ou entre les haut-parleurs avant et arrière, n'est pas correctement réglé.	● Réglez les tonalités en plaçant le commutateur PHASE sur 0°, ou 180°.

Caractéristiques

Attention:

La conception et les caractéristiques suivantes peuvent être modifiées sans préavis.

Type		Caisson d'extrême grave amplifié	
[Unité d'amplification]	Puissance maximum	150 W	
	Réponse en fréquence	35 – 120 Hz	
	Rapport signal/bruit	85 dB	
	Coupeure de fréquence	50 – 120 Hz	
	Phase	0°, 180°	
	Sensibilité / Impédance d'entrée	Jack mâle RCA	50 mV / 15 kΩ
		Entrée enceinte acoustique	1,0 V / 2,2 kΩ
	Alimentation	14,4 VC (Intervalle de fonctionnement 10,5 à 16 V)	
	Consommation maximale	8 A	
	Calibre du fusible	10 A	
[Enceinte]	Coffret	Type passif à radiation	
	Haut-parleurs de graves actif	160 mm (Cône concave à revêtement argent)	
	Haut-parleurs de graves passif	160 mm (Cône à revêtement argent)	
Dimensions hors tout		L × H × P : 400 × 91 × 228 mm	
Poids		3,6 kg	

WICHTIGE SICHERHEITSHINWEISE / BELANGRIJKE VOORZORGSMAATREGELEN

⚠ **Achtung:** Diese Seite sorgfältig durchlesen.

⚠ **WARNUNG**

- Trennen Sie vor der Installation oder Verdrahtung etc. unbedingt den Draht von der Minus-Klemme der Batterie ab. (Andernfalls könnte ein elektrischer Schlag oder Brand die Folge sein.)
- Beim Verlängern der Zündschalter-, Batterie- oder Massekabel unbedingt ein für Fahrzeuge vorgesehene Kabel oder Leitungen gleichwertiger Qualität verwende, die einen Mindestquerschnitt von 0,75 mm² (AWG 18) aufweisen; dies verhindert einen vorzeitigen Verschleiß und eine Beschädigung der Schutzhüllen.
- Um einen Kurzschluß zu vermeiden, niemals Metallgegenstände (wie zum Beispiel Münzen oder Werkzeuge aus Metall) im Innern des Lautsprechers liegenlassen.
- **Branderuch** – Bei Brandgeruch oder Rauch muß die Spannungsversorgung sofort ausgeschaltet werden, Wenden Sie sich dann so bald wie möglich an Ihren Fachhändler oder eine Kundendienststelle.
AUSSCHALTEN!
- **Betriebsspannung** – Die Lautsprecher mit Beleuchtung an Gleichstrom 12 V mit negativer Masse anschließen.
- **Veränderungen** – Niemals versuchen, die Lautsprecher zu öffnen oder zu verändern, weil dadurch Feuergefahr und Fehlfunktionen hervorgerufen werden können.
- **Erstickungsgefahr** – Nach der Entnahme der Lautsprecher aus dem Polyäthylenbeutel muß dieser für Kinder unerreichbar end-zorgt werden. Wenn Kinder mit dem Bauteil spielen, besteht Erstickungsgefahr.

⚠ **VORSICHT**

- Der Lautsprecher darf nicht an Stellen montiert werden, die einer direkten Sonnenbestrahlung, übermäßiger Wärme oder starker Luftfeuchtigkeit ausgesetzt sind.
- Wasser und Feuchtigkeit – Die Lautsprecher nicht an Stellen einbauen, wo sie Wasser oder Feuchtigkeit ausgesetzt werden.
- Staub und instabile Stellen – Die Lautsprecher nicht an instabilen Stellen oder Stellen, wo sie Staub ausgesetzt sind, einbauen.
- Wenn die Sicherung herausgesprungen ist, überprüfen Sie zunächst, ob ein Kurzschluss vorliegt. Tauschen Sie die Sicherung dann gegen eine Sicherung mit der auf dem Sicherungskasten aufgeführten vorgeschriebenen Kapazität (Amperzahl) aus. (Die Benutzung anderer als der vorgeschriebenen Sicherungen kann einen Brand verursachen.)
Überprüfen Sie das Display!
Beziehen Sie sich bezüglich des Sicherungsaustausches auf die Betriebsanleitung Ihres Fahrzeuges.
- Um einen Kurzschluß beim Auswechseln der Sicherung zu vermeiden, ist vor Beginn der Arbeiten das Zuleitungskabel abzuziehen.
- Zur Reinigung des Lautsprechers niemals Benzin, Kerosin oder ein anderes Lösungsmittel verwenden. Zum Säubern stets einen weichen, trockenen Lappen benutzen.
- Die Lautsprecherkabel nacheinander mit dem entsprechenden Lautsprecherstecker verbinden. Wenn das Minuskabel des Lautsprechers mit einem anderen Kabel in Kontakt kommt, oder das Lautsprecherkabel an einem Metallteil der Fahrzeugkarosserie geerdet wird, hat dies eine Funktionsstörung des Lautsprechers zur Folge.
- Die Kabel und Leitungen zu den beiden RCA-Eingangsanschlüssen und den Lautsprecher-Eingangsanschlüssen dürfen nicht gleichzeitig eingesteckt werden, da dies eine Funktionsstörung bzw. eine Beschädigung des Lautsprechers zur Folge haben kann.
- Wenn unter der Sitzbank, im Innern des Kofferraums oder an einer anderen Stelle des Fahrzeugs eine Kabelöffnung angebracht werden muß, ist es unbedingt erforderlich, vorher den umliegenden Bereich zu überprüfen, damit andere Komponenten, wie zum Beispiel Kraftstofftank, Bremsleitungen oder Kabelbäume, nicht im Wege sind; ebenso darauf achten, daß andere Teile nicht verkratzt oder anderweitig beschädigt werden.
- Der Erdungsdraht darf weder am Airbag, an der Lenkung, am Bremsleitungssystem noch an einem anderen für die Sicherheit wichtigen Ort befestigt werden. (Dies könnte Unfälle verursachen.)

⚠ **Let op:** Lees voor uw veiligheid deze bladzijde zorgvuldig door.

⚠ **WAARSCHUWING**

- Maak de kabel van de minpool van de accu los alvorens het toestel te monteren of aan te sluiten. (Als u dit niet doet, kan kortsluiting of brand ontstaan.)
- Wanneer u bedrading van de ontsteking, de accu on aarding verlengt, moet u er op letten dat u draad gebruikt dat geschikt is voor gebruik in auto's met een kern van minstens 0,75 mm² (AWG 18) om te voorkomen dat de draden verslijten en de isolatie beschadigd raakt, met alle gevolgen van dien.
- Om kortsluiting te voorkomen mag u nooit metalen voorwerpen (zoals munten of gereedschappen) in de luidspreker brengen of achterlaten.
- **Vreemde geur** – Wanneer er rook of een vreemde geur uit de luidsprekers komt, moet u direct de spanning uit (OFF) schakelen. Raadpleeg vervolgens spoedig uw handelaar of een erkent onderhoudscentrum.
SPANNING UIT!
- **Spanningsvoorziening** – Verbind de luidsprekers voorzien van verlichting met een 12 Volt, negatieve geaarde gelijkstroombron.
- **Knutselen** – Voorkom brand of beschadiging en open derhafe de luidsprekers niet en breng er geen veranderingen in aan.
- **Verstikking** – Nadat u de luidsprekers uit de polyethyleen zak heeft verwijderd, meet u deze zak weggoien. Zorg dat de zak uit de buurt van kinderen blijft. Kinderen zouden met de zak kunnen gaan spelen en de zak bijvoorbeeld over hun hoofd trekken met verstikking tot gevolg.

⚠ **OPGELET**

- Installeer de luidspreker niet op een plek die bloot staat aan direct zonlicht of grote hitte of vochtigheid.
- **Water en vocht** – Installeer de luidsprekers niet op plaatsen waar ze mogelijk aan water of vocht bloot worden gesteld.
- **Stoffige en instabele plaatsen** – Installeer de luidsprekers niet op stoffige plaatsen of instabiele plaatsen ondemevig aan trillingen.
- Als de zekering doorbrandt, moet u eerst controleren of de aansluitdraad niet is kortgesloten en vervolgens de zekering vervangen door een zekering met de op de zekeringkast aangeduide stroomsterkte. (Het gebruik van zekeringen met een andere stroomsterkte dan voorgeschreven kan brand veroorzaken.)
Lees de aanduiding!
Raadpleeg het instructieboekje van het voertuig voor het vervangen van de zekering.
- Om kortsluiting bij het vervangen van zekeringen te voorkomen, dient u eerst de bedradingsbundel los te koppelen.
- Gebruik geen benzine, nafta, of andere oplosmiddelen om de luidspreker schoon te maken. Maak de luidspreker schoon met een zachte, droge doek.
- Bevestig de draden van de luidspreker apart aan de correcte luidspreker-aansluitingen. Delen van de negatieve luidspreker-draad of van de aarding naar metalen onderdelen van de auto kan ertoe leiden dat dit toestel defect raakt.
- Sluit geen kabels of snoeren aan op zowel de RCA ingaansaansluitingen als de luidspreker ingaansaansluitingen. Dit kan storingen en schade veroorzaken.
- Wanneer u een gat maakt onder een stoel, in de bagageruimte of ergens anders in het voertuig, dient u te controleren of er zich aan de andere kant geen gevaarlijke dingen bevinden die u zou kunnen beschadigen, zoals de benzinetank, remleidingen, of de bedradingsbundel en wees voorzichtig dat u geen krassen of andere beschadigingen maakt.
- De massadraad mag niet worden vastgemaakt aan een airbag, de stuurinrichting of de remleidingen, noch aan bouten of moeren van andere cruciale veiligheidsonderdelen. (Dit kan ongevallen veroorzaken.)
- Monteer het toestel op een plaats waar het de bestuurder niet hindert tijdens het rijden en waar het geen gevaar kan veroorzaken voor de passagiers bij plotse remmanoeuvres, enz. (Dit kan letsels of ongevallen veroorzaken.)
- Nadat u het toestel gemonteerd hebt, dient u te controleren of de elektrische uitrusting van de auto zoals de remlichten, de richtingaanwijzers en de ruitenwissers normaal functioneren.

- Wählen Sie einen Installationsort, der weder das Fahren des Fahrzeuges beeinträchtigt noch bei plötzlichem Bremsen etc. eine Gefahr für die Mitfahrer darstellt.
(Dies könnte sowohl Verletzungen als auch Unfälle verursachen.)
- Nach dem Einbau der Einheit sich vergewissern, daß alle Komponenten der elektrischen Anlage, wie zum Beispiel Bremsleuchten, Blinkleuchten und die Scheibenwischer, einwandfrei funktionieren.

Bitte lesen Sie diese Einbau-Anleitung sorgfältig durch, bevor Sie die Installation und die Anschlüsse des Lautsprechers durchführen, um einwandfreie Ergebnisse zu erhalten.

■ Für Ihre Unterlagen

Tragen Sie die Seriennummer, die an der Rückseite des Verstärkers angegeben ist, in die Garantiekarte und in den folgenden Freiraum ein. Geben Sie immer die Bezeichnung dieses Modells und die Seriennummer an, wenn Sie sich für Informationen oder Reparaturen an Ihren KENWOOD-Fachhändler wenden.
Modell KSC-SW1 Seriennummer _____

■ Sicherheitsmaßregeln

Wenn das Fahrzeug mit geschlossenen Fenstern in der Sonne geparkt war und die Temperatur im Fahrzeuginnen gestiegen ist, die Klimaanlage einschalten oder das Fahrzeug eine Weile mit geöffneten Fenstern fahren, bevor das Auto-stereogerät eingeschaltet wird. Das Auto-Stereogerät erst einschalten, wenn die Temperatur im Fahrzeuginnen sich normalisiert hat.

Alvorens de luidspreker te installeren of verbindingen te maken, moet u deze geb ruiksaanwijzing geheel doorlezen zodat u de diverse bedieningen juist kunt uitvoeren.





■ Voor uw administratie

schrijf het serienummer dat op de achterkant van de versterker is aangegeven op in de hiervoor bestemde ruimte op het garantiebewijs en tevens hieronder. Geef het model- en serienummer aan de KENWOOD handelaar door wanneer u informatie of onderhoud voor deze versterker nodig heeft.
Model KSC-SW1 Serienummer _____

■ Veiligheidsvoorzorgen

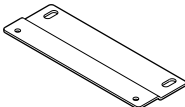
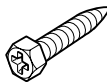
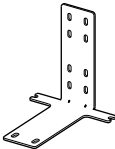
Wanneer u de auto met gesloten ramen en portieren in het direkte zonlicht heeft geparkeerd en de temperatuur in de auto derhalve hoog is, moet u voordat u het auto-stereosysteem inschakelt eerst de airconditioning in werking stellen of even met de auto met geopende ramen rijden zodat de temperatuur in de auto wordt verlaagd. Gebruik het auto-stereosysteem niet voordat de temperatuur in de auto normaal is.

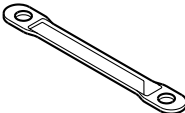
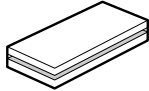
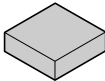
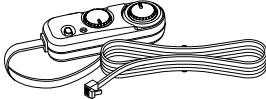
Mitgelieferte Teile / Bijgeleverde onderdelen

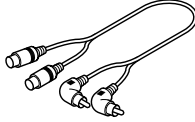
No.	Bezeichnung der Teile Naam van onderdeel	Außenform Buitenprofiel	Menge Aantal	No.	Bezeichnung der Teile Naam van onderdeel	Außenform Buitenprofiel	Menge Aantal
①	Haltevorrichtung A Bevestigingsdeel A		2	⑥	Blechschraube (φ5 × 16) Zelftappende schroef (φ5 × 16)		6
②	Haltevorrichtung B Bevestigingsdeel B		2	⑦	10-pin-Steckverbindungskabel (6m) 10 pins stekkersnoer (6m)		1
③	Haltevorrichtung C Bevestigingsdeel C		1	⑧	Velcro-Klettband Klittenband		1
④	Polster Kussen		2	⑨	Fernbedienungsgeber Afstandsbediening		1
⑤	Maschinenschraube (M4 × 6) Machineschroef (M4 × 6)		6	⑩	RCA-Kabel (0,5m) RCA-Kable (0,5m)		1

Anschluss / Aansluiting

Zur Verbesserung des Baßklangs des vorhandenen Auto-Stereosystems kann dieses Gerät gemäß den nachstehenden Beispielen angeschlossen werden.

U kunt deze luidspreker op een van de hieronder aangegeven manieren aansluiten voor het versterken van de lage tonen van uw auto-stereosysteem.

■ Verwendungsbeispiele / Aansluitvoorbeelden

1. Allgemeiner Anschluß / Algemene aansluiting

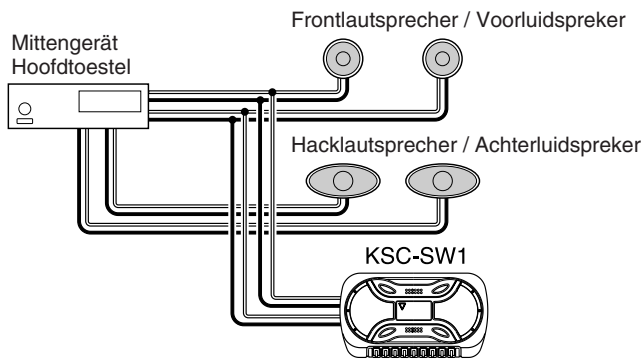

2. Anschluss an das Center-Gerät mit einem Non-fader (Subwoofer-Steuerung) / Aansluiting op midden-unit met niet-fader (subwoofer-regeling)

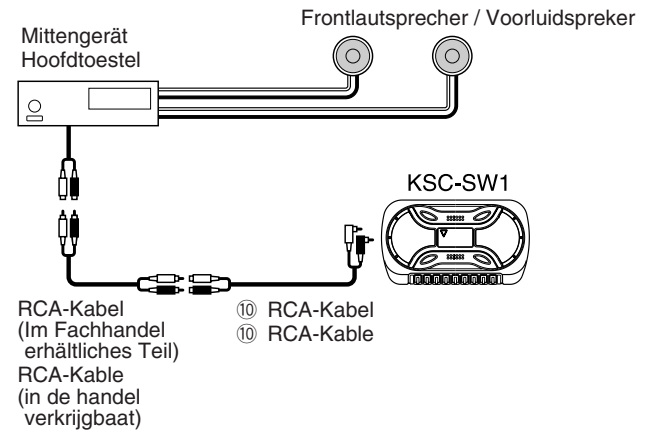

3. Anschluß an einen zusätzlichen Endstufe / Aansluiten op een extra eindversterker

(1)

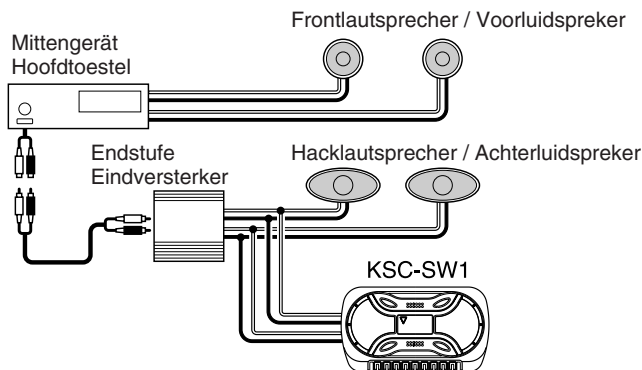

(2)

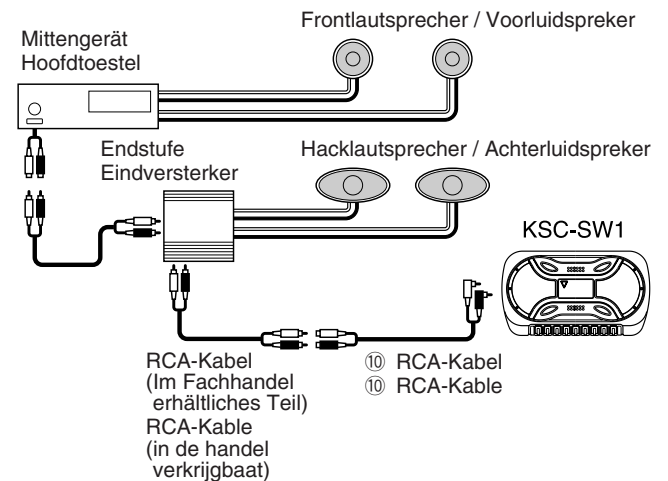

Anschlußbeispiel / Aansluitvoorbeelden

1. Allgemeiner Anschluß / Algemene aansluiting

Wenn das Hauptgerät nicht mit einer Leistungsregelungsbuchse ausgestattet ist, schließen Sie bitte den blauen und den weißen Draht an die Zusatzleitung an (ACC-Zündschalter-Positionslleitung).
Als geen spanningsaansluiting is voorzien op het centrale toestel, moet u de blauw/witte draden aansluiten op het accessoirecircuit (circuit van de ACC-stand van het contactslot).

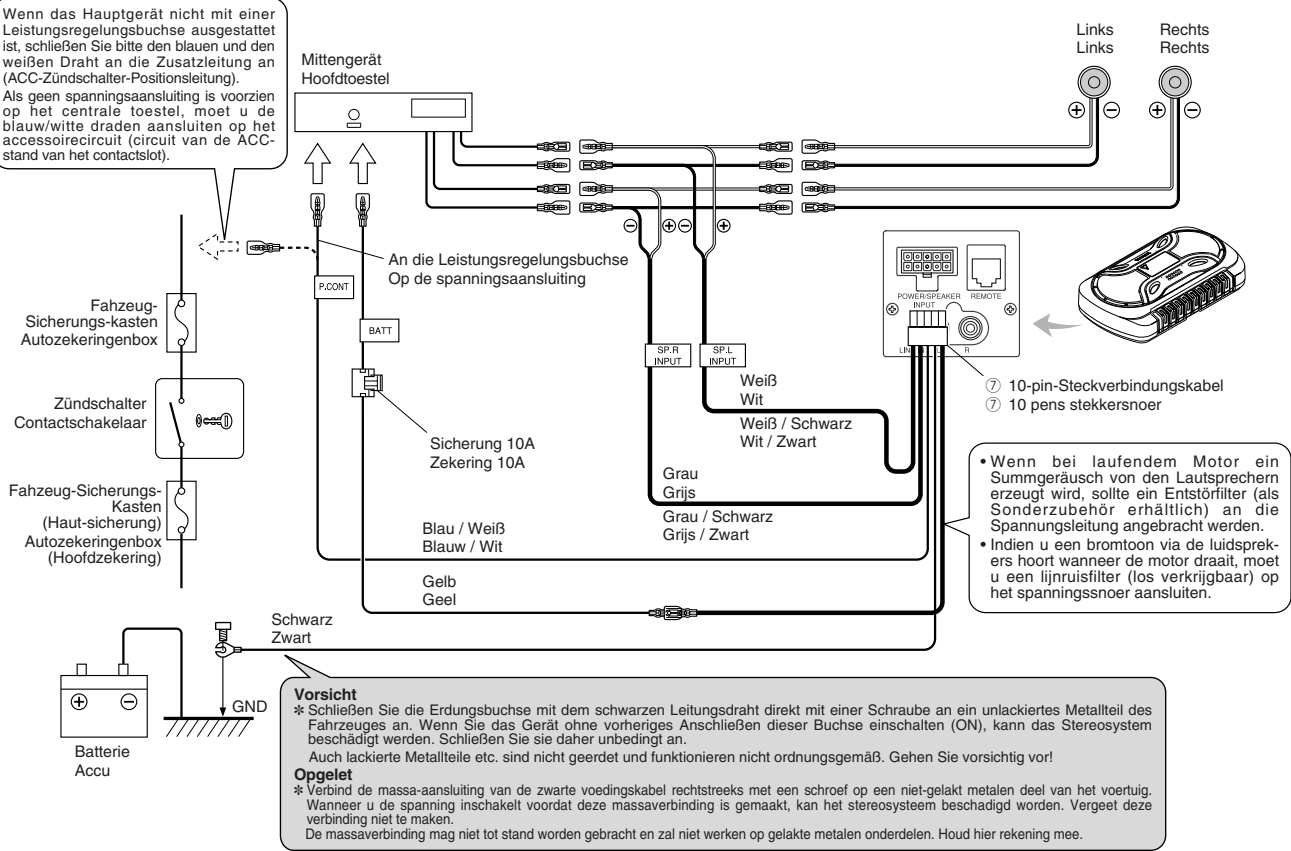

2. Anschluss an einen zusätzlichen Verstärker oder ein Center-Gerät / Aansluiting op extra versterker of midden - unit

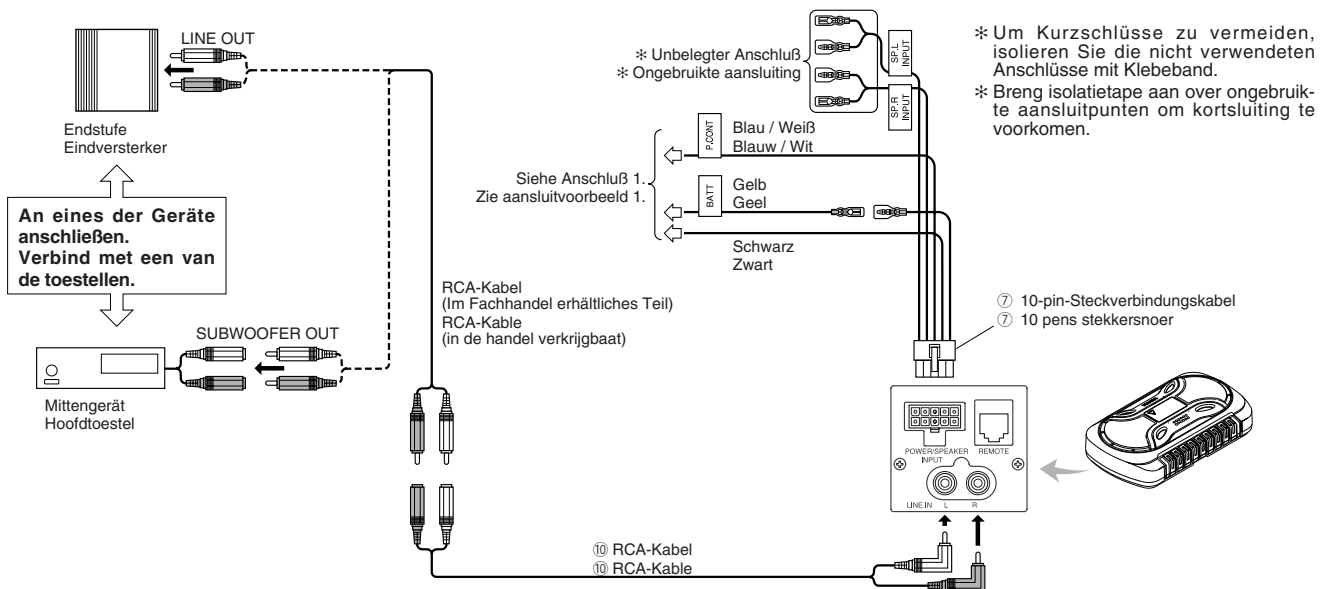

Vorsicht:

Unter keinen Umständen dürfen Eingänge gleichzeitig an die schraffierten Anschlüsse (A) und (B) angelegt werden.

Opgelet:

Gebruik de netvormige aansluitingen (A) en (B) onder geen enkele omstandigheid tegelijkertijd.

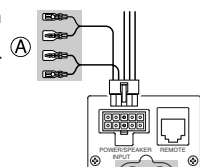

Einbau / Installeren

Vor dem Einbau des Lautsprechers sollte der Klang mit einem provisorischen Anschluß überprüft werden.

Vorsicht:
Installieren Sie den Lautsprecher nicht auf einem hochflorigen Teppich.
 Ein solcher Teppich würde die das Entweichen der Hitze bei der Lüftungsöffnung behindern, was zu einem Brand führen würde.

Alvorens de luidsprekers definitief op hun plaats te installeren, moet u eerst het geluid controleren.

Opgelet:
Monteer de luidspreker niet op een mat met lang haar.
 Het haar zal een goede ventilatie in de weg staan en kan brandgevaar opleveren.

Befestigungsmethode / Vastzetten

1. Das Kabel an der richtigen Stelle anbringen / Vastzetten van de bedrading.

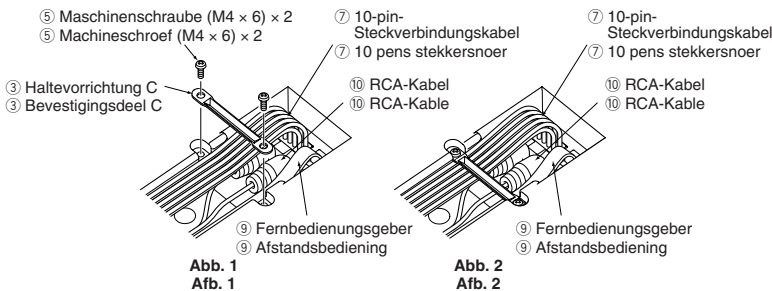

- 10-poligen Steckverbindungskabel (7), RCA-Kabel (10) und Fernbedienungsgeber (9) an der Lautsprechereinheit anschließen. (Abb. 1)
 (Beim Anschließen an die Lautsprechereingangsbuchse ist das RCA-Kabel nicht erforderlich.)
 (Das anzuschließende Kabel ist je nach System unterschiedlich. Siehe Anschlussbeispiel.)
- Die Kabel am Lautsprecher mit der Haltevorrichtung C (3) anbringen, und mit den Maschineschrauben (5) befestigen. (Abb. 2)
- Sluit de 10 pins stekkersnoer (7), het RCA-Kable (10) en de afstandsbediening (9) aan op de luidsprekereenheid. (Afb. 1)
 (Wanneer u de luidspreker ingangsaansluiting gebruikt, is het RCA-kable niet nodig.)
 (Welke bedrading aangesloten moet worden hangt af van uw systeem. Raadpleeg het Aansluitingsvoorbeeld.)
- Bevestig de bedrading aan de luidsprekereenheid met bevestigingsdeel C (3) en zet deze vast met de machineschroeven (5). (Afb. 2)

2. Flachinstallation / Vlakke montage

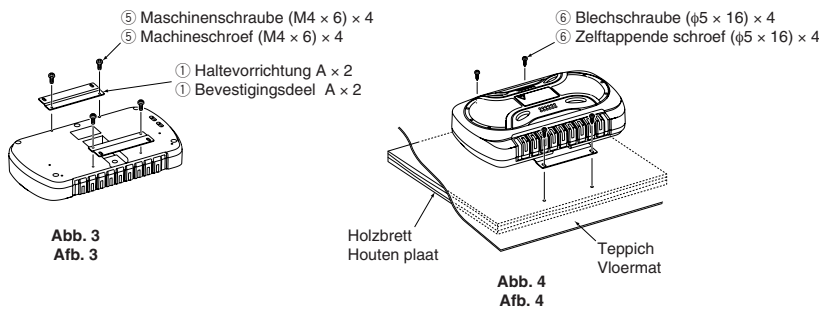

- Befestigen Sie die Haltevorrichtungen A (1) unter Verwendung der Maschineschrauben (5) sorgfältig an der Lautsprechereinheit. (Abb. 3)
 Darauf achten, nicht die angeschlossenen Kabel zwischen Lautsprechereinheit und Haltevorrichtungen A (1) einzuklemmen.
- Legen Sie ein Holzbrett mit geeigneter Größe und einer Dicke von mindestens 20 mm unter den Teppich des Autos. (Abb. 4)
- Schrauben Sie die Haltevorrichtungen A (1) unter Verwendung der Blechschrauben (6) sorgfältig auf das Holzbrett. (Abb. 4)
- Maak de bevestigingsdelen A (1) stevig vast aan de luidspreker met behulp van de machineschroeven (5). (Afb.3)
 Wees voorzichtig dat de bedrading niet tussen de luidsprekereenheid en de bevestigingsdelen A (1) beklemd raakt.
- Leg een voldoende grote houten plaat, met een dikte van minimum 20 mm onder de mat in de auto. (Afb.4)
- Schroef de bevestigingsdelen A (1) stevig vast op de houten plaat met behulp van de zelftappende schroeven (6). (Afb.4)

3. Seiteninstallation / Zijdelingse montage

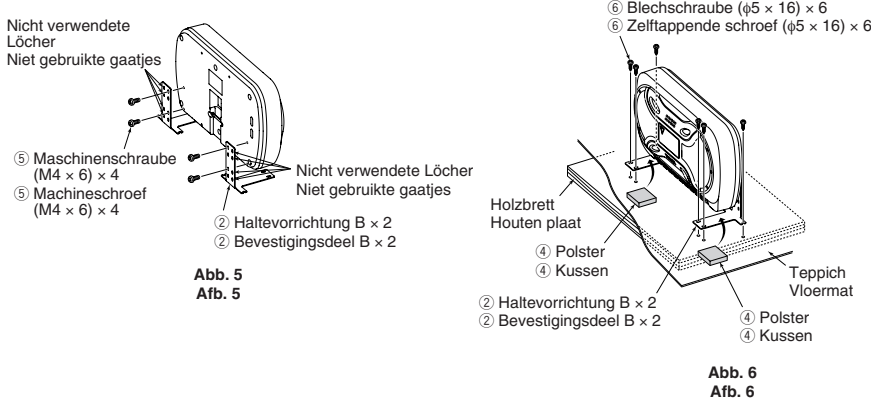

- Befestigen Sie die Haltevorrichtungen B (2) unter Verwendung der Maschineschrauben (5) vorübergehend an der Lautsprechereinheit. (Abb. 5)
- Legen Sie ein Holzbrett mit geeigneter Größe und einer Dicke von mindestens 20 mm unter den Teppich des Autos. (Abb. 6)
- Schrauben Sie die Haltevorrichtungen B (2) unter Verwendung der Blechschrauben (6) sorgfältig auf das Holzbrett. (Abb. 6)
- Den Polster (4) zwischen Lautsprechereinheit und Haltevorrichtungen B (2) einsetzen und befestigen. (Abb. 6)
- Rütteln Sie schließlich leicht an der Lautsprechereinheit, um sicherzustellen, dass sie fest angebracht ist.
- Maak de bevestigingsdelen B (2) voorlopig vast aan de luidspreker met behulp van de machineschroeven (5). (Afb.5).
- Leg een voldoende grote houten plaat, met een dikte van minimum 20 mm onder de mat in de auto. (Afb.6)
- Schroef de bevestigingsdelen B (2) stevig vast op de houten plaat met behulp van de zelftappende schroeven (6). (Afb.6)
- Plaats de kussen (4) tussen de luidsprekereenheid en de bevestigingsdelen B (2) en zet dit vast. (Afb. 6)
- Schud de luidspreker tenslotte licht om te controleren of hij stevig bevestigd is.

Bedienung / Bediening

Bezeichnung der einzelnen Teile / Naam van elk onderdeel

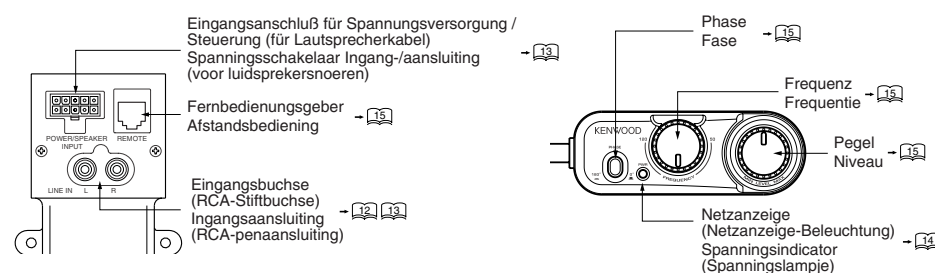

Netzanzeige Spanningsindicator

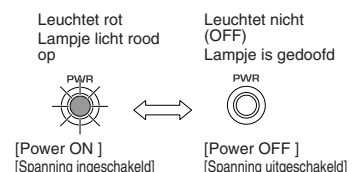

Bedienung / Bediening

■ Austausch der Sicherung / Vervangen van de zekering

Tauschen Sie die Sicherung gegen eine Sicherung mit der angegebenen Kapazität aus. / Vervang de zekering door een zekering met dezelfde stroomsterkte.

- Herausnehmen :** 1. Die Abdeckung öffnen
2. Mit den Händen herausziehen.

- Verwijderen :** 1. Open de afdekking.
2. Neem de zekering vast met uw vingers en trek ze omhoog.

- Einsetzen :** 1. Setzen Sie die Sicherung vorsichtig in den Sicherungshalter ein und drücken Sie sie soweit wie möglich hinein.
2. Die Abdeckung schließen.

- Plaatsen :** 1. Plaats de zekering voorzichtig in de zekeringhouder en druk ze volledig in met uw vinger.
2. Sluit de afdekking.

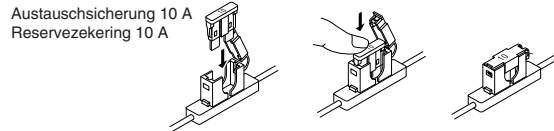
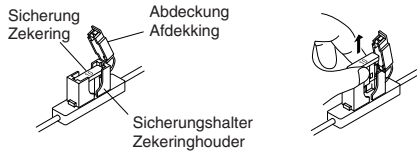

Vorsicht:

Tauschen Sie die Sicherung ausschließlich gegen eine Sicherung mit derselben auf der Sicherung aufgeführten Kapazität (Amperzahl) aus. Benutzen Sie eine Sicherung des Typs 10A.

Opgelet:

Vervang de zekering door een zekering met dezelfde capaciteit (stroomsterkte), zoals aangegeven op de zekering. Deze zekering heeft een stroomsterkte van 10A.

■ Grundfunktionen / Basisbediening

1. Die Übergangsfrequenz einstellen.

Die Balance zwischen den Tiefen von den Hecklautsprechern und den Tiefen von diesem Gerät mit dem LOW PASS FREQUENCY-Regler nach Wunsch einstellen.

2. Den Pegel der tiefen Frequenzen einstellen.

Den Regler auf den gewünschten Pegel drehen.

2. Stel het lage frequentieniveau in.
Verdraai de regelaar om het gewenste niveau in te stellen.

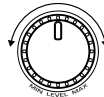

3. Die Phase der tiefen Frequenzen einstellen.

Der Klang der tiefen Frequenzen kann sich abhängig von der Position des Gerätes, seiner Ausrichtung oder der Übergangsfrequenz verändern. Dies kann durch Veränderung der Position des PHASE-Schalters eingestellt werden. Diesen Schalter auf die Position einstellen, die dem persönlichen Geschmack entspricht.

3. Stel de lage frequentiefase in.

De lage frequentietoon is mogelijk variabel afhankelijk van de positie van deze luidspreker, de richting of de overgangsfrequentie. U kunt dit indien nodig bijstellen met de PHASE schakelaar. Druk deze schakelaar in de stand waarbij het geluid volgens u het beste is.

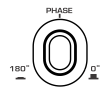

● Turn-over-Frequenz: Die Frequenz, bei der der hohe Bereich abgeschnitten wird.

Omdraaifrequentie: De frequentie waarop het hoge bereik wordt afgesneden.

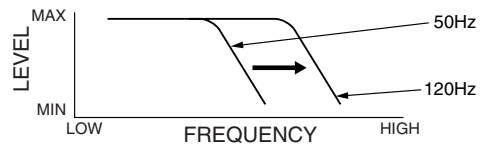

● Anschließen der Fernbedienungseinheit / Aansluiten van de afstandsbediening

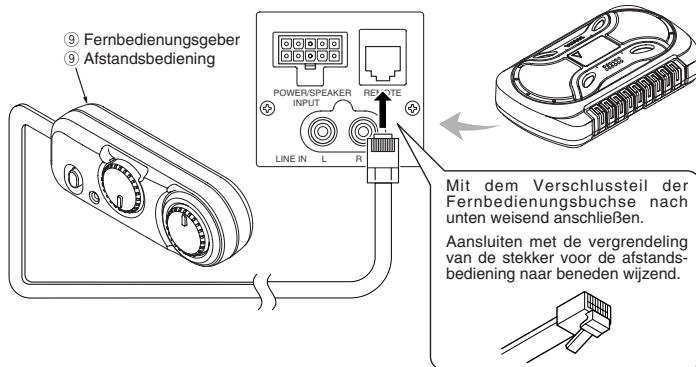

● Anbringen der Fernbedienungseinheit / Installeren van de afstandsbediening

Die Fernbedienungseinheit am Fahrzeug mit Hilfe des mitgelieferten Velcro-Klettbands anbringen.

Installeer de afstandsbediening in het voertuig met het meegeleverde klittenband.

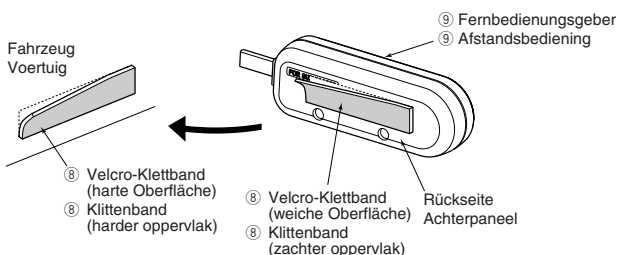

Vorsicht :

Die Fernbedienungseinheit so montieren, daß sie beim Fahren keine Behinderung darstellt. Die Fernbedienungseinheit nicht an einer Stelle anbringen, an der sie einer direkten Sonnenbestrahlung oder Warmluft von einer Heizungsdüse ausgesetzt ist. Vor dem Anbringen des Velcro-Klettbands die Montagefläche gründlich reinigen. Nachdem das Velcro-Klettband an der Fernbedienungseinheit angebracht wurde, kann diese nicht mehr ins Hauptgerät eingeschoben werden.

Opgelet :

Installeer de afstandsbediening zodat deze niet in de weg zit bij het besturen van de auto. Vermijd plekken waar de afstandsbediening bloot kan staan aan direct zonlicht of de hete luchtstroom van de verwarming. Maak de plaats waar u de afstandsbediening wilt hebben goed schoon voor u het klittenband erop plakt.

DEUTSCH

NEEDERLANDS

Tabelle Zur Fehlersuche

Was wie eine Fehlfunktion des Gerätes erscheint, kann möglicherweise auf einen Bedienungsfehler zurückzuführen sein. Bevor Sie das Gerät zur Wartung einreichen, prüfen Sie bitte anhand dieser Tabelle, ob sich das Problem vielleicht ganz leicht beheben läßt.

Störung	Ursache	Abhilfemaßnahme
Stromversorgung läßt sich nicht einschalten (die POWER-Anzeige leuchtet nicht auf.)	<ul style="list-style-type: none"> Die Sicherung ist durchgebrannt 	<ul style="list-style-type: none"> Die (+)/(-)-Polarität des Netzkabels überprüfen und sich vergewissern, daß die Adern nicht kurzgeschlossen sind; danach eine Sicherung mit dem korrekten Widerstandswert einsetzen. Die Kabel korrekt anschließen und sich dabei auf das Anschlußbeispiel (auf Seite 13) beziehen.
	<ul style="list-style-type: none"> Der Stromversorgungsstift (gelb) des 10poligen Anschlußkabels ist nicht angeschlossen. Der Steuerstift (blau) des 10poligen Anschlußkabels ist nicht angeschlossen. Der 10polige Stecker ist nicht fest eingeschoben. Der Erdungsstift (schwarz) des 10poligen Anschlußkabels ist nicht angeschlossen. 	<ul style="list-style-type: none"> Das Kabel korrekt anschließen und sich dabei auf das Anschlußbeispiel (auf Seite 13) beziehen. Alle Kabel auf korrekten Anschluß überprüfen, dann das Minuskabel (-) an der Batterie anschließen. Den Stecker bis zum Anschlag einschieben. Die Masseklemme an einem Metallteil des Fahrzeugs (keine lackierte Fläche) anbringen und gut festziehen.
	<ul style="list-style-type: none"> Das Minuskabel (-) der Fahrzeugbatterie ist nicht angeschlossen. 	<ul style="list-style-type: none"> Alle Kabel auf korrekten Anschluß überprüfen, dann das Minuskabel (-) an der Batterie anschließen.
Kein Ton	<ul style="list-style-type: none"> Der Dämpfungsregler der mittleren Einheit ist nicht auf ON gestellt. 	<ul style="list-style-type: none"> Den Dämpfungsregler auf OFF stellen.
	<ul style="list-style-type: none"> Der LEVEL-Regler ist auf die MIN-Position gestellt. 	<ul style="list-style-type: none"> Die Lautstärke auf den optimalen Wert erhöhen.
	<ul style="list-style-type: none"> Die Lautsprecherkabel sind inkorrekt angeschlossen. 	<ul style="list-style-type: none"> Die Kabel korrekt anschließen und sich dabei auf das Anschlußbeispiel (auf Seite 13) beziehen.
	<ul style="list-style-type: none"> Die Anschlußklemmen wurden inkorrekt angeschlossen. 	<ul style="list-style-type: none"> Die Stecker bzw. Anschlußbuchsen bis zum Anschlag auf die Klemmen aufschieben.
Schlechte Klangqualität (verzerrt).	<ul style="list-style-type: none"> Der LEVEL-Regler steht auf der MAX-Position. 	<ul style="list-style-type: none"> Die Lautstärke auf den optimalen Wert einstellen.
	<ul style="list-style-type: none"> Die Lautsprecherkabel wurden mit umgekehrter Polarität angeschlossen (Plusseite: (+); Minusseite: (-)) Schlechter Kontakt am Erdungsstift (schwarz) des 10poligen Anschlußkabels. 	<ul style="list-style-type: none"> Die Kabel korrekt anschließen und sich dabei auf das Anschlußbeispiel (auf Seite 13) beziehen. Die Masseklemme an einem Metallteil des Fahrzeugs (keine lackierte Fläche) anbringen und gut festziehen.
Unnatürlicher Klang	<ul style="list-style-type: none"> Inkorrekte Balance-Einstellung der vorderen Lautsprecher oder zwischen den vorderen und hinteren Lautsprechern. 	<ul style="list-style-type: none"> Die Balance einstellen, indem der PHASE-Schalter wie erforderlich auf 0° oder 180° eingestellt wird.

Technische Daten

Vorsicht: Änderung der nachfolgend aufgeführten Betriebsdaten sowie des Designs ohne Ankündigung vorbehalten.

	Ausführung	Gekapselter Subwoofer mit Verstärker	
[Verstärker]	Max. Ausgangsleistung	150 W	
	Frequenzgang	35 – 120 Hz	
	Rauschabstand	85 dB	
	Abschnittfrequenz	50 – 120 Hz	
	Phase	0°, 180°	
	Nenningangswert	RCA-Stiftbuchse	50 mV / 15k Ω
		Lautsprecher-Eingangsanschluß	1,0 V / 2,2 k Ω
	Spannung	14,4 V (Betriebsbereich 10,5 – 16 V)	
	Maximale Stromaufnahme	8 A	
	Sicherungskapazität	10 A	
[Lautsprecher-Einheit]	Gehäuse	Passiver Radiortyp	
	Aktiver Tieftonlautsprecher	160 mm (silberbeschichteter Konkavkonus)	
	Passiver Tieftonlautsprecher	160 mm (silberbeschichteter Konus)	
	Außenmaße	Breite 400 mm × Höhe 91 mm × Tiefe 228mm	
	Gewicht	3,6 kg	

Oplossen van problemen

Problemen worden vaak veroorzaakt door een onjuiste bediening.

Zie daarom de onderstaande table alvorens de luidspreker voor reparatie weg te brengen indien er iets mis schijnt te zijn.

Probleem	Oorzaak	Oplossing
De stroom kan niet worden ingeschakeld (het aan/uit lampje gaat niet aan).	<ul style="list-style-type: none"> De zekering is doorgebrand. 	<ul style="list-style-type: none"> Controleer de (+)/(-) polariteit van het stroomsnoer en of de debrading nergens kortgesloten is en vervang vervolgens de zekering door een met het opgegeven vermogen. Sluit de snoeren op de juiste manier aan door het aansluitingsvoorbeeld op blz. 13 te raadplegen.
	<ul style="list-style-type: none"> De stroomvoorzieningspen (geel) van de 10-pens snoer-aansluiting is niet doorverbonden. De stroombedieningspen (blauw) van de 10-pens snoer-aansluiting is niet doorverbonden. De 10-pens stekker is niet goed aangesloten. De aardingspen (zwart) van de 10-pens snoer-aansluiting is niet doorverbonden. 	<ul style="list-style-type: none"> Sluit het snoer op de juiste manier aan door het aansluitingsvoorbeeld op blz. 13 te raadplegen. Controleer alle verbindingen van alle snoeren en sluit vervolgens de (-) kabel weer op de accu aan. Steek de stekker er goed in. Bevestig de aarding aan een metalen gedeelte van het voertuig (niet aan een gelakt deel) door het goed vast te schroeven.
	<ul style="list-style-type: none"> De negatieve (-) kabel van de accu van de auto is losgekoppeld. 	<ul style="list-style-type: none"> Controleer alle verbindingen van alle snoeren en sluit vervolgens de (-) kabel weer op de accu aan.
Geen geluid	<ul style="list-style-type: none"> De demper van de centrale eenheid staat aan (ON). 	<ul style="list-style-type: none"> Schakel de demping uit.
	<ul style="list-style-type: none"> De LEVEL instelling staat op de laagste (MIN) stand. 	<ul style="list-style-type: none"> Stel het volume in op het optimale niveau.
	<ul style="list-style-type: none"> De luidspreker-snoeren zijn niet op de juiste manier aangesloten. 	<ul style="list-style-type: none"> Sluit de snoeren op de juiste manier aan door het aansluitingsvoorbeeld op blz. 13 te raadplegen.
	<ul style="list-style-type: none"> De aansluitingen zijn niet op de juiste manier gemaakt. 	<ul style="list-style-type: none"> Steek de stekkers helemaal in de aansluitingen.
De geluidskwaliteit is slecht (geluid is vervormd).	<ul style="list-style-type: none"> Het snoer van de afstandsbediening is niet aangesloten. 	<ul style="list-style-type: none"> Steek het snoer in de aansluiting van de afstandsbediening.
	<ul style="list-style-type: none"> De LEVEL instelling staat op de hoogste (MAX) stand. 	<ul style="list-style-type: none"> Stel het volume in op het optimale niveau.
Het geluid is onnatuurlijk.	<ul style="list-style-type: none"> De luidspreker-snoeren zijn aangesloten met omgekeerde positieve (+) en negatieve (-) polariteit.. De aardingspen (zwart) van de 10-pens snoer-aansluiting is niet goed doorverbonden. 	<ul style="list-style-type: none"> Sluit de snoeren op de juiste manier aan door het aansluitingsvoorbeeld op blz. 13 te raadplegen.. Bevestig de aarding aan een metalen gedeelte van het voertuig (niet aan een gelakt deel) door het goed vast te schroeven.
	<ul style="list-style-type: none"> De balans tussen de voor luidsprekers of tussen de voor en achter luidsprekers is niet goed afgesteld. 	<ul style="list-style-type: none"> Regel de toon-balans door de PHASE schakelaar om te schakelen van 0° naar 180° , al naar gelang de situatie.

Technische gegevens

Opgelet : _____

De hieronder vermelde technische gegevens en het ontwerp zijn vatbaar voor wijzigingen zonder kennisgeving met het oog op verbetering.

[Versterker]	Type		Subwoofer met spanningscircuit
	Max. uitgangsvermogen		150W
	Frekwentierespons		35 – 150Hz
	Signaal-ruisverhouding		85dB
	Frequentie afkappen		50 – 150 Hz
	Fase		0°, 180°
	Gevoeligheid / ingangsimpedantie	RCA-penaansluiting	50 mV / 15 k Ω
		Luidsprekeringang	1,0 V / 2,2 k Ω
	Voeding		14,4 V gelijkstroom (10,5 - 16 V toelaatbaar)
	Maximumverbruik		8 A
Zekering		10 A	
[Luidspreker]	Ombouw		Passieve radiator-type
	Actieve woofer		160 mm (Verzilverde holle kegelvorm)
	Passieve woofer		160 mm (Verzilverde kegelvorm)
Buitenafmetingen		Breedte 400 mm × hoogte 91 mm × diepte 228 mm	
Gewicht		3,6 kg	

PRECAUZIONI IMPORTANTI / AVISOS IMPORTANTES

⚠ **Attenzione:** Per vostra sicurezza, leggete attentamente questa pagina.

⚠ **AVVERTIMENTO**

- Prima di effettuare il montaggio o il cablaggio, ecc., assicuratevi di rimuovere il cavo dal terminale negativo della batteria. (Altrimenti si può verificare un corto circuito o un incendio.)
- Nel posare i cavi di accensione, della batteria e di messa a terra, usare cavi per automobil o di altro tipo da 0,75 mmq di sezione (AWG 18) o più per evitare che si deteriorino e che il loro isolamento si consumi eccessivamente.
- Per evitare corto circuiti, non lasciare mai degli oggetti metallici, ad esempio monete ed utensili, all'interno del diffusore.
- **Odori anormali** – Se l'unità generasse odori anormali, spegnetela subito. Entrate quindi immediatamente in contatto con il vostro rivenditore di fiducia.

SPEGNIMENTO!

- **Allimentazione** – Se i diffusori possiedono indicatori, collegateli ad una sorgente di energia a 12V o i.c.c. a ferra negativa.
- **Modifiche** – Non tentate di aprire o modificare l'unità, dato che ciò potrebbe causare incendi o errori di funzionamento.
- **Pericolo di soffocamento** – Estratta l'unità dal sacchetto in polietilene, gettatelo in modo che non possa cadere in mano a bambini. Essi potrebbero altrimenti rimanere soffocati.

⚠ **ATTENZIONE**

- Non installare il diffusore in luoghi esposti a luce solare diretta o calore eccessivo.
- **Acqua ed umidità** – Non installate i diffusori in posizioni cesposte ad acqua ed umidità.
- **Urti e polvere** – Non installate i diffusori in posizioni pericolose o instabili o esposte a polvere e sporco.
- Se dovesse saltare il fusibile, controllate innanzitutto se è in corto il cavo, poi sostituite il fusibile con uno del tipo indicato (con l'ampereaggio giusto) sulla scatola del fusibile. (L'utilizzo di fusibili diversi da quello indicato può causare un incendio.)

Controllate il display!

Per sostituire il fusibile, fate riferimento al manuale delle istruzioni dei veicolo.

- Per prevenire corto circuiti durante la sostituzione di un fusibile, scollegare per prima cosa il fascio fili.
- Non usare benzina, nafta o solventi per pulire il diffusore. Usare solo un panno morbido e pulito.
- Collegare i cavi del diffusore ai connettori appropriati separatamente. Condividendo il filo negativo o la messa a terra dei due diffusori in un punto metallico del telaio della vettura il sistema può non funzionare.
- Non collegare cavi e fili contemporaneamente ai connettori RCA di ingresso e ai terminali di ingresso del diffusore, dato che ciò può causare guasti.
- Quando si apre un foro sotto il sedile, all'interno del bagagliaio o in un altro punto del veicolo, controllare che non vi sia alcun oggetto pericoloso dall'altra parte, ad esempio il serbatoio di benzina, le tubazioni dei freni o un fascio fili, e fare inoltre attenzione a non graffiare o danneggiare parti in vista.
- Per un cablaggio con messa a terra, non dovete fissare il cavo all'airbag, al sistema dello sterzo o a quello frenante né a dei bulloni o dati delle unità di sicurezza. (Altrimenti si possono verificare degli incidenti.)
- Quando effettuate il montaggio, assicuratevi che il luogo di installazione dell'unità non causerà dei fastidi durante la guida né pericoli ai passeggeri per via di una frenata improvvisa, ecc. (Causa di lesioni personali o incidenti.)
- Installata l'unità, controllare che le varie spie, le frecce, i tergicristallo e le altre parti elettriche funzionino in modo normale.

⚠ **Precaución:** Para su seguridad, lea con atención esta página.

⚠ **ADVERTENCIA**

- Antes de realizar el montaje o el cableado, etc., asegúrese de retirar el cable del terminal negativo de la batería. (De lo contrario pueden producirse cortocircuitos o incendios).
 - Cuando extienda los cables de encendido, batería o masa, asegúrese de utilizar cables para uso en automóviles u otros cables de 0,75 mm² (AWG 18) o más, para impedir que se deterioren los propios cables o se desgaste el revestimiento.
 - Para impedir cortocircuitos, nunca ponga o deje objetos metálicos (tales como monedas o herramientas metálicas) en el interior de un altavoz.
 - **Olor anormal** – En el caso de que la unidad genere humo o un ruido anormal, desconecte inmediatamente la alimentación. Después, consulte con su concesionario o centro de reparaciones más cercano tan pronto como sea posible.
- ### **DESCONECTE LA ALIMENTACION!**
- **Tensión de alimentación** – Conecta los altavoces equipados con lámpara de iluminación a una batería de 12 V CC con puesta a masa negativa.
 - **Modificación** – No trate de abrir ni modificar la unidad porque podría producirse un peligro de incendio o una avería.
 - **Asfixia** – Después de sacar la unidad de la bolsa de polietileno, asegúrese de poner la bolsa de polietileno donde no puedan alcanzarla los niños. De otra forma, éstos podrían jugar con la bolsa y se podría producir un peligro de asfixia.

⚠ **PRECAUCIÓN**

- No instale el altavoz en un lugar expuesto a la luz solar directa o a un calor o humedad excesivo.
 - **Agua y humedad** – No instale los altavoces en lugares sometidos al agua o a la humedad.
 - **Polvo y ubicaciones inestables** – No instale los altavoces en lugares inestables ni en lugares donde haya polvo.
 - Si saltara el fusible, después de comprobar si el cable ha sufrido un cortocircuito, asegúrese de reemplazarlo por un fusible de la capacidad (amperaje) estipulada, tal como se indica en la caja de fusibles. (El uso de fusibles de una capacidad que no sea la estipulada, puede ser motivo de incendios.)
- ### **¡Compruebe las indicaciones!**
- Para cambiar el fusible, remítase al manual de instrucciones del vehículo.
- Para impedir un cortocircuito cuando sustituya un fusible, desconecte primero el conjunto de los cables.
 - No utilice gasolina, naftalina u otro tipo de disolvente para limpiar el altavoz. Limpielo pasando un paño blando y seco.
 - Conecte separadamente los cables de los altavoces a los conectores de altavoces apropiados. Compartir el cable negativo del altavoz o poner a masa los cables del altavoz en la carrocería del automóvil puede ser la causa de que esta unidad no funcione bien.
 - No conecte simultáneamente cables y conductores a ambas tomas de entrada de cables RCA y a los terminales de entrada del altavoz, porque esto puede causar fallos en el funcionamiento o daños.
 - Cuando haga un agujero debajo de un asiento, en el portamaletas o en cualquier otro punto del vehículo, compruebe que no haya nada peligroso al otro lado como, por ejemplo, un depósito de gasolina, tubería de frenos o conjuntos de cables, y tenga cuidado para no dejar marcas y hacer otros daños.
 - Para el montaje de tierra no sujete el cable a un airbag, la dirección o el sistema de frenado ni a ningún tornillo o tuerca críticos de la unidad de seguridad. (Puede producir accidentes.)
 - Durante el montaje, asegúrese de realizar el mismo en un sitio que no interfiera con la conducción o que resulte peligroso para los pasajeros al frenar bruscamente, etc. (Causa de lesiones o accidentes.)
 - Después de instalar la unidad, asegúrese de que el equipo eléctrico tal como luces de frenos, luces de intermitentes y limpiaparabrisas funcionen normalmente.

Prima di installare e collegare il diffusore, leggete con attenzione le intere istruzioni per l'installazione, in modo da potervi servire correttamente di ciascuna funzione.

■ Per maggiore sicurezza

Trascrivete il numero di serie, scritto sul fondo dell'amplificatore, nello spazio apposito del documento di garanzia e nello spazio qui sotto. Ogni volta che consultate il vostro rivenditore KENWOOD, riferitegli il numero di modello e di serie dell'amplificatore.

Modello KSC-SW1 Numero di serie _____

■ Precauzioni per la sicurezza

Quando la vettura è stata lasciata al sole con i finestrini chiusi e la temperatura all'interno si è alzata consistentemente attivare il condizionatore d'aria o guidare per un po' con i finestrini aperti prima di utilizzare lo stereo dell'auto. Non usare lo stereo dell'auto fino a che la temperatura all'interno della vettura non è scesa ad un livello normale.

Antes de instalar el altavoz o hacer cualquier conexión, lea cuidadosamente todo este manual de instrucciones para asegurarse de realizar correctamente las operaciones necesarias.

■ Para su conocimiento





Anote el número de serie, situado en la parte posterior del amplificador, en los espacios designados de la tarjeta de garantía y en el espacio suministrado a continuación. Mencione el nombre y el número de serie de este modelo cuando quiera que acuda a su concesionario KENWOOD para pedirle información o solicitarle reparaciones de este amplificador.

Modelo KSC-SW1 Número de serie _____

■ Precauciones de seguridad

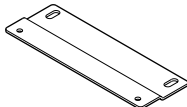
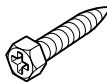
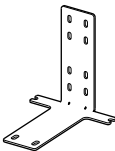
Quando el automóvil haya sido dejado bajo la luz solar directa con sus ventanas cerradas y la temperatura interior haya alcanzado un nivel muy alto, encienda el acondicionador de aire o conduzca el automóvil durante un rato con las ventanas abiertas antes de utilizar el equipo estéreo del automóvil. No utilice el equipo estéreo del automóvil hasta que la temperatura en el interior haya disminuido hasta un nivel normal.

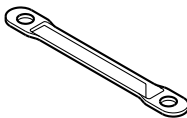
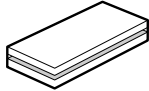
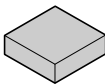
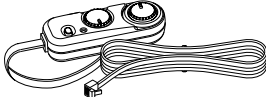
Parti accluse / Piezas incluidas

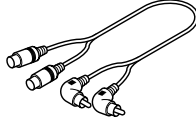
No.	Nome della parte Nombre de pieza	Forma esterna Forma externa	Quantità Cantidad	No.	Nome della parte Nombre de pieza	Forma esterna Forma externa	Quantità Cantidad
①	Montaggio A Soporte A		2	⑥	Vite filettate ($\phi 5 \times 16$) Tornillo de cubierta ($\phi 5 \times 16$)		6
②	Montaggio B Soporte B		2	⑦	10-Cavo di collegamento della spina (6m) Cable conector de 10 contactos (6m)		1
③	Montaggio C Soporte C		1	⑧	Nastro Velcro Cinta Velcro		1
④	Ammortizzatore Cojinete		2	⑨	Telecomando Mando a distancia		1
⑤	Vite per macchina (M4 x 6) Tornillo para metales (M4 x 6)		6	⑩	Cavo RCA (0,5m) Cable RCA (0,5m)		1

Collegamento / Conexión

Per rinforzare i bassi del proprio impianto stereo da auto si pu  collegare quest'unit  nel modo mostrato negli esempi che seguono.

Para mejorar el sonido grave de su sistema est reo de autom vil, esta unidad se podr  conectar al sistema como se muestra en los ejemplos siguientes.

■ Esempi di uso / Ejemplos de aplicaciones

1. Collegamento generale / Conexi n general

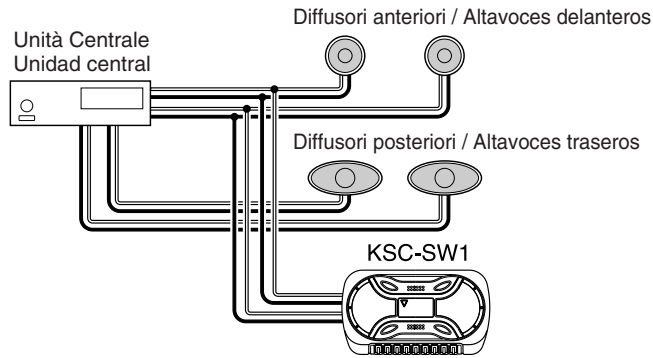

2. Collegamento con l'unit  centrale con non fader (controllo del subwoofer) / Conexi n a la unidad central con attenuador (control de altavoz de ultra-graves)

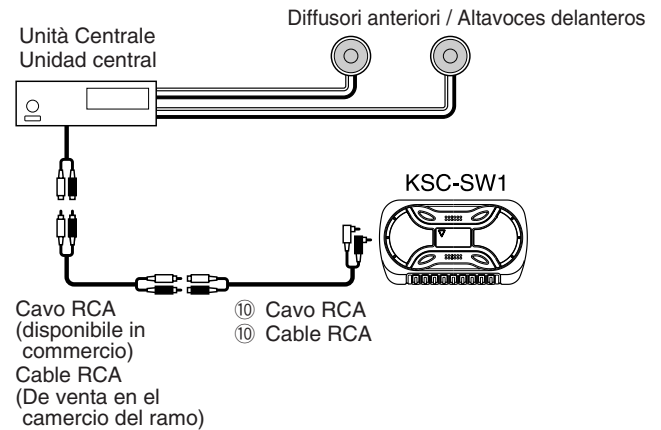

3. Collegamento all'amplificatore di potenza addizionale / Connexi n a un amplificador de potencia adicional

(1)

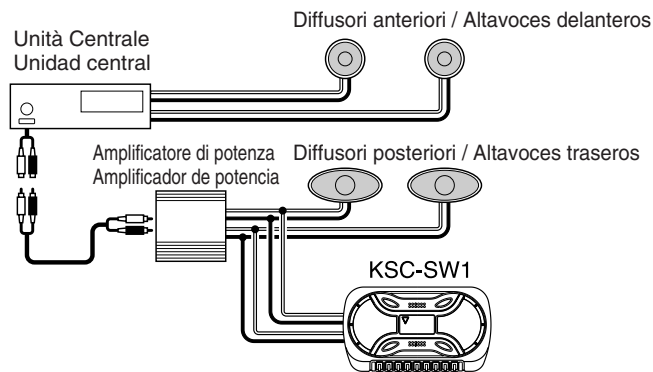

(2)

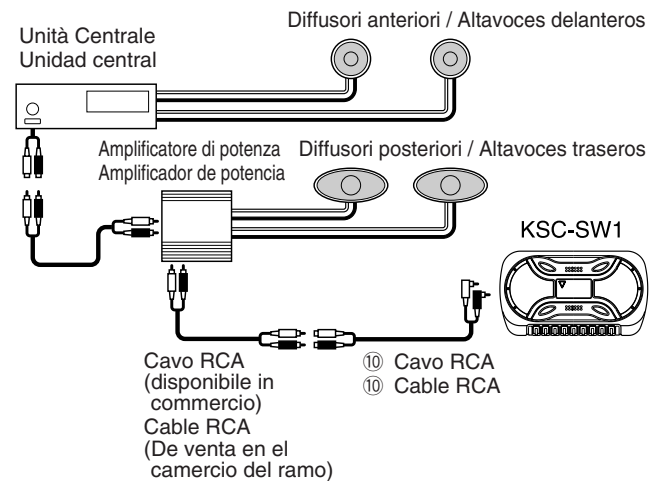

Esempi di collegamenti / Ejemplos de conexiones

1. Collegamento generale / Conexión general

Se non c'è nessun terminale di controllo dell'alimentazione nell'unità centrale, collegate i fili blu e bianco alla linea accessoria (linea di posizione ACC della chiave di accensione).

Si no hubiera ningún terminal de control de alimentación en el centro de la unidad, conecte los cables azul y blanco a la línea accesoria (línea de posición ACC de la llave de contacto).

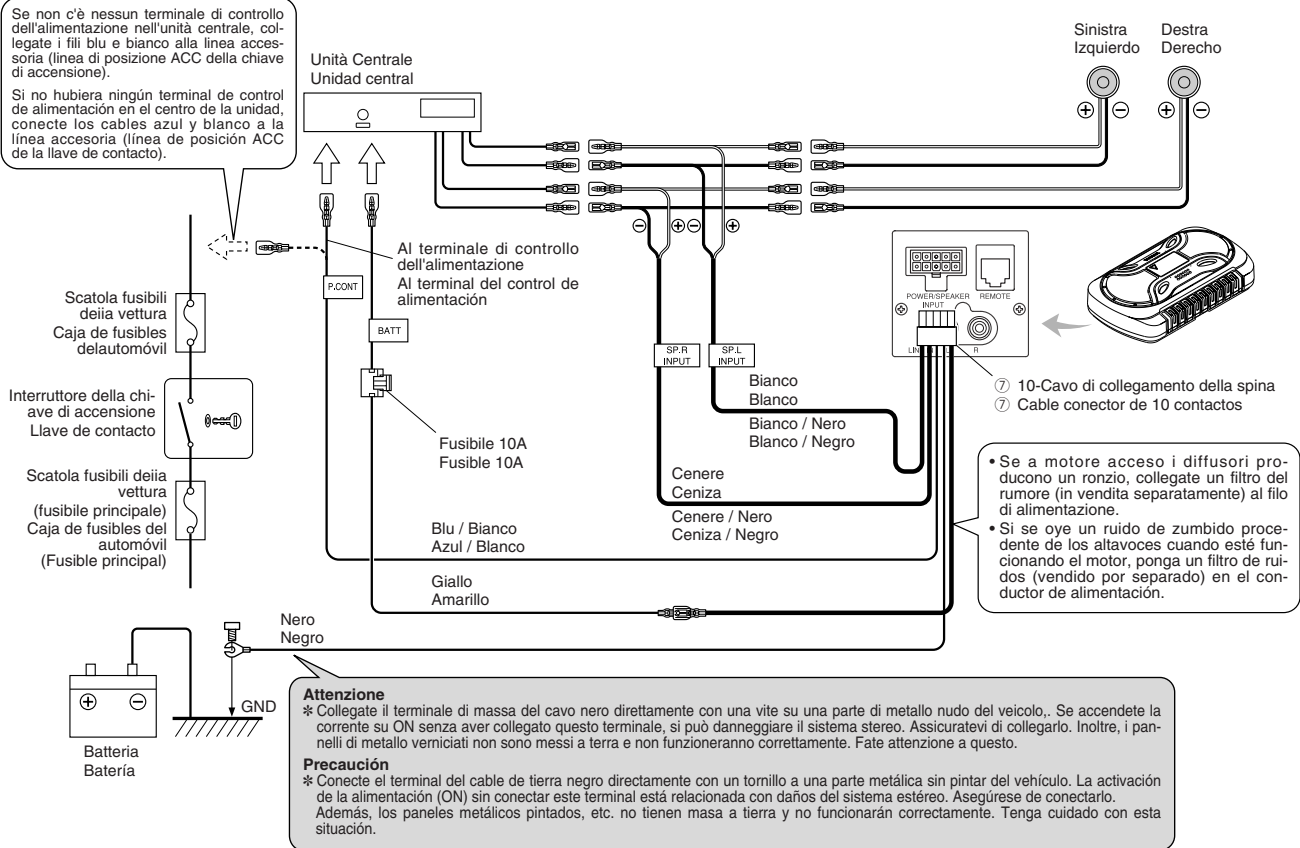

2. Collegamento ad un amplificatore aggiuntivo o all'unità centrale / Conexión a un amplificador adicional o unidad central

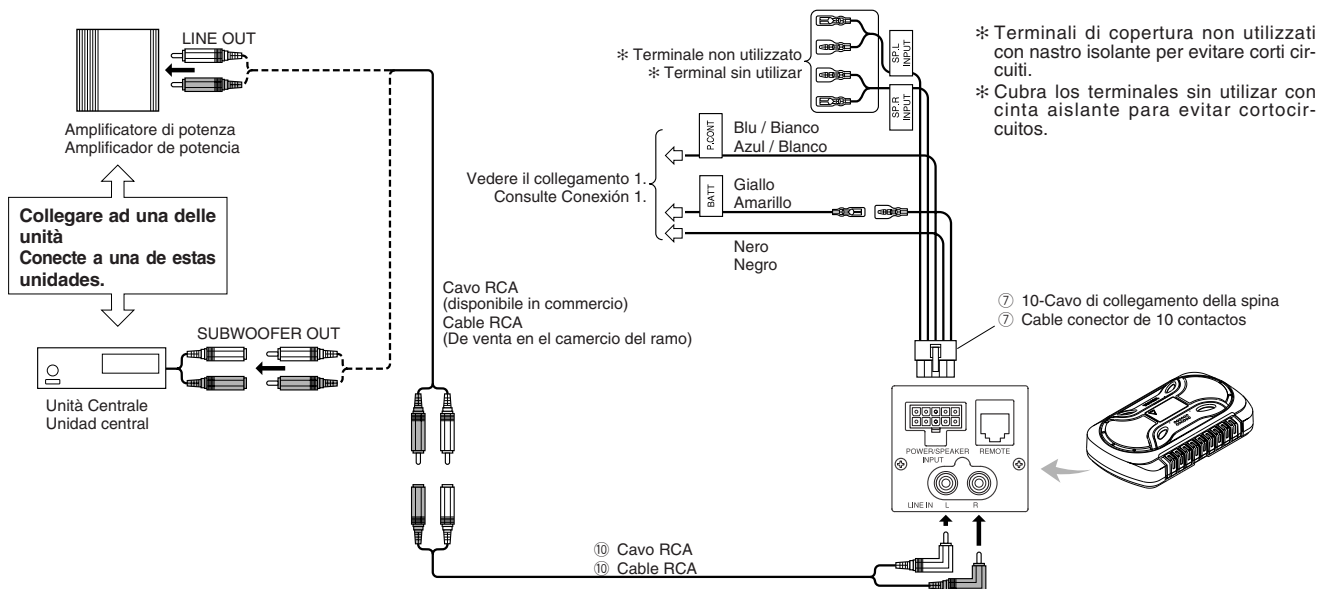

Attenzione:

In qualsiasi circostanza, non applicare mai un ingresso ai terminali A e B contemporaneamente.

Precaución:

Nunca aplique simultáneamente entradas a los terminales A y B, bajo ninguna circunstancia.

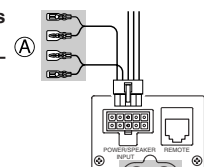

Installazione / Instalación

Prima di fissare il diffusore in posizione, controllarne il suono.

Antes de fijar el altavoz en su posición, asegúrese de comprobar el sonido mientras el altavoz se encuentra conectado preliminarmente.

Attenzione :

Non installate l'altoparlante su un tappetino molto alto. Ostruirà l'apertura di fuoriuscita del calore, il che costituisce un rischio di incendio.

Precaución :

No instale el altavoz sobre una alfombra con pelos largos. Este irá en dirección de los orificios de escape de calor, produciendo peligro de incendio.

Metodo di fissaggio / Método de fijación

1. Fissaggio del cavo in posizione / Fijación del cable en su lugar

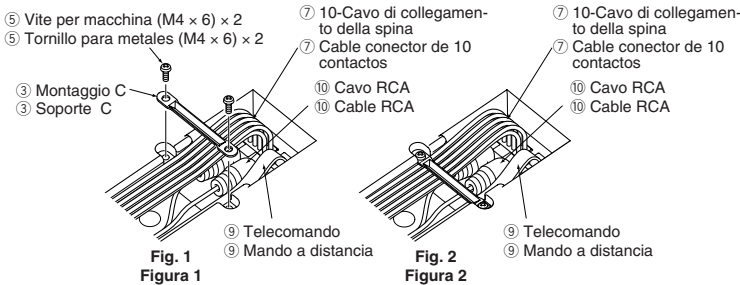

1. Collegare il 10-cavo di collegamento della spina (7), il cavo RCA (10) ed il telecomando (9) al diffusore (Fig. 1).
(Se ci si collega al terminale di ingresso dei diffusori, il cavo RCA non è necessario.)
(Il cavo da usare dipende dal sistema. Consultare gli esempi di collegamento.)
 2. Fissare i cavi del diffusore con il montaggio C (3) e fissarlo al suo posto con le viti per macchina (5) (Fig. 2).
1. Conecte el cable conector de 10 contactos (7), el cable RCA (10) y el mando a distancia (9) a la unidad del altavoz. (Fig. 1)
(Cuando conecte el terminal de entrada de altavoz, el cable RCA no será necesario.)
(El cable que debe conectarse depende del sistema. Refiérase al ejemplo de conexiones.)
 2. Fije los cables a la unidad de altavoz con la soporte C (3), y reténgalos en su lugar con los tornillos para metales (5). (Fig. 2)

2. Installazione piatta / Instalación plana

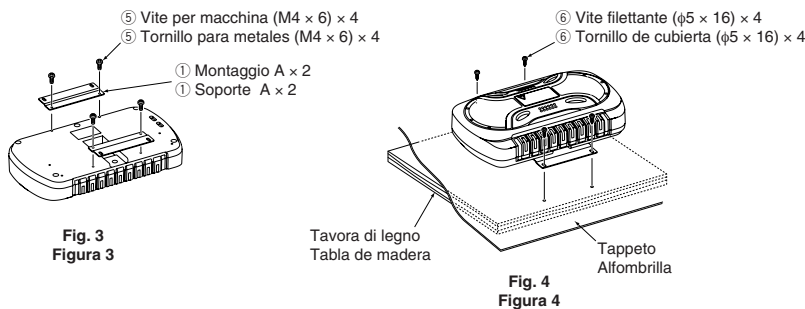

1. Attaccate i montaggio A (1) sull'unità altoparlante in modo ben saldo usando le viti per macchina (5). (Fig. 3)
Badare a che i cavi collegati non si frappongano fra il diffusore e i montaggio A (1).
 2. Posizionate una tavola di legno dal formato sufficiente, con uno spessore superiore a 20 mm, sotto il tappetino dell'automobile. (Fig. 4)
 3. Avvitare i montaggio A (1) fermamente sulla tavola di legno usando le viti filettanti (6). Installazione laterale. (Fig. 4)
1. Fije en forma segura los soportes A (1) a la unidad de altavoces utilizando los tornillos para metales (5). (Figura 3)
Tenga cuidado para que los cables conectados no queden atrapados entre la unidad de altavoz y los soportes A (1).
 2. Coloque un tablero de madera de tamaño suficiente, de más de 20 mm de espesor, debajo de la alfombra del coche. (Figura 4)
 3. Atornille firmemente los soportes A (1) en el tablero de madera utilizando los tornillos de cubierta (6). (Figura 4)

3. Installazione laterale / Instalación lateral

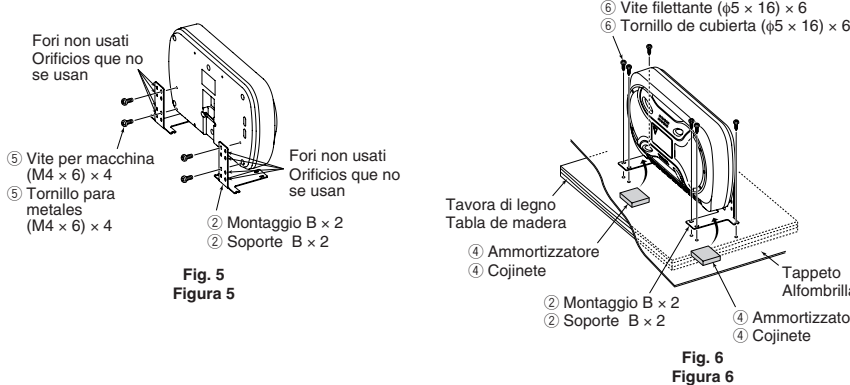

1. Attaccate i pezzi di montaggio B (2) all'unità altoparlante temporaneamente, utilizzando le viti per macchina (5). (Fig. 5)
 2. Posizionate una tavola di legno dal formato sufficiente, con uno spessore superiore a 20 mm, sotto il tappetino dell'automobile. (Fig. 6)
 3. Avvitare i montaggio B (2) fermamente sulla tavola di legno usando le viti filettanti (6). Installazione laterale. (Fig. 6)
 4. Inserire l'ammortizzatore (4) fra il diffusore ed i montaggio B (2), fissandolo al suo posto (Fig. 6).
 5. In fine, scuotete leggermente l'unità altoparlante per assicurarvi che sia fissato saldamente.
1. Fije temporalmente los soportes B (2) a la unidad de altavoces, utilizando los tornillos para metales (5). (Figura 5)
 2. Coloque un tablero de madera de tamaño suficiente, de más de 20 mm de espesor, debajo de la alfombra del coche. (Figura 6)
 3. Atornille firmemente los soportes B (2) en el tablero de madera utilizando los tornillos de cubierta (6). (Figura 6)
 4. Inserte la cojinete (4) entre la unidad de altavoz y los soportes B (2), y acóplela en su lugar. (Figura 6)
 5. Finalmente, sacuda suavemente la unidad de altavoz para verificar que esta fijada en forma segura.

Funzionamento / Manejo

Nomenclatura / Nombre de las partes

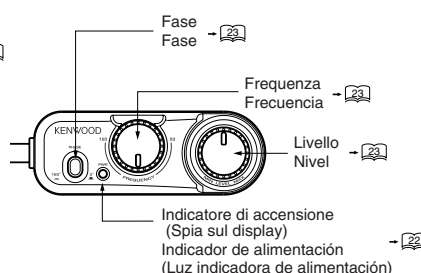
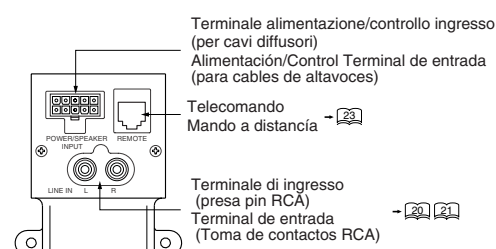

Indicatore di accensione / Indicador de alimentación

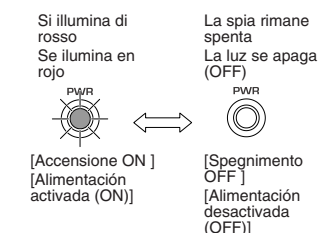

Funzionamento / Manejo

■ Sostituzione del fusibile / Cambio de fusibles

Sostituire il fusibile solo con uno dall'ampereaggio specificato. Sostituirlo il fusibile solo con uno dall'ampereaggio specificato. / Realice el cambio con fusibles de la capacidad especificada.

Rimozione : 1. Aprire il coperchio.
2. Prenderlo con pinze e tirare.

Extracción : 1. Abra la cubierta.
2. Tómelo con unos alicates y tire hacia arriba.

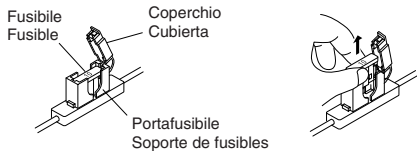

Installazione : 1. Installate il fusibile delicatamente nel portafusibile e premetelo completamente verso l'interno con il dito.
2. Chiudere il coperchio.

Inserción : 1. Inserte el fusible suavemente en el soporte de fusibles y empuje a fondo con el dedo.
2. Cierre la cubierta.

Fusibile di sostituzione 10 A
Fusible de recambio 10 A

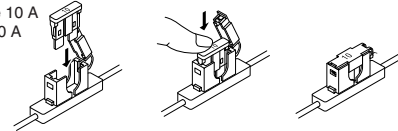

Attenzione : _____
Assicuratevi di sostituire il fusibile con uno dallo stesso ampereaggio. Questo è un fusibile da 10A.

Precaución : _____
Asegúrese de realizar el cambio con fusibles de la misma capacidad (amperaje) tal como se indica en el fusible. Este producto es de 10A.

■ Funzionamento principale / Funcionamiento básico

1. Impostare la frequenza di turn-over.

Ruotare la manopola LOW PASS FREQUENCY per regolare il bilanciamento tra i bassi dei diffusori posteriori ed i bassi di questa unità come desiderato.

2. Regolare il livello delle basse frequenze.

Ruotare la manopola fino al livello desiderato.

1. Ajuste la frecuencia de transición.

Gire el control LOW PASS FREQUENCY para ajustar como usted desee el equilibrio entre los graves de los altavoces traseros y los graves de esta unidad.

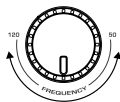

2. Ajuste el nivel de baja frecuencia.

Gire el control para lograr el nivel deseado.

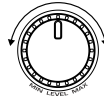

3. Regolare la fase delle basse frequenze.

Il tono delle basse frequenze potrebbe variare a seconda della posizione dell'unità, del suo orientamento o della frequenza di turn-over. Ciò può essere regolato cambiando la posizione del comando PHASE. Impostare questo comando su una delle due posizioni a seconda delle proprie preferenze.

3. Ajuste la fase de baja frecuencia.

El tono de baja frecuencia puede variar según la posición de la unidad, su orientación o la frecuencia de transición. La fase se puede ajustar cambiando la posición del conmutador PHASE. Ponga este conmutador en una de las dos posiciones de acuerdo con lo que usted desee.

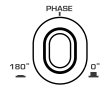

● Frequenza rivoltata: La frequenza alla quale l'alto livello viene tagliato.

Frecuencia de transición: La frecuencia en la cual el margen mayor es cortado.

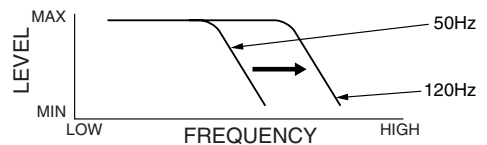

● Collegamento del telecomando / Conexión de la unidad de mando a distancia

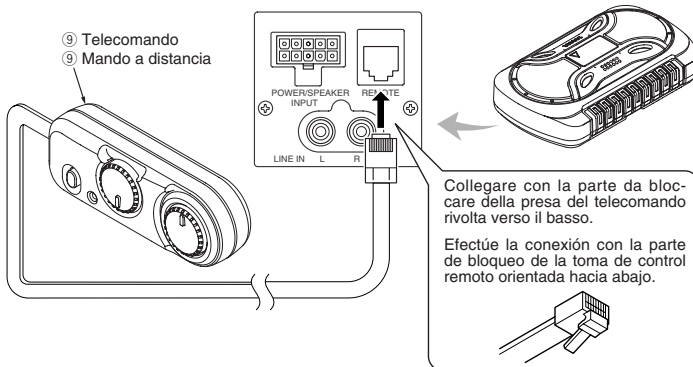

● Installazione del telecomando / Instalación de la unidad de mando a distancia

Installare il telecomando sulla parete del veicolo usando il nastro Velcro in dotazione.

Instale la unidad de mando a distancia en el vehículo utilizando la cinta Velcro suministrada.

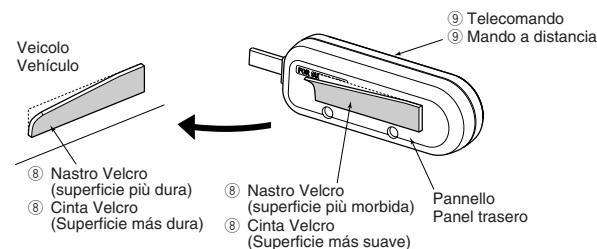

Attenzione : _____
Installare il telecomando in una posizione in cui non intralci la guida. Evitare di installarlo in luoghi soggetti a luce solare diretta o aria calda dall'impianto di riscaldamento. Prima di applicare il nastro Velcro, pulire la posizione di installazione da polvere e sporco. Se il nastro Velcro viene applicato al telecomando, non può più trovare posto sull'unità principale.

Precaución : _____
Instale la unidad de mando a distancia en una posición que no obstruya las operaciones de conducción. Evite instalarla en un lugar sujeto a la luz directa del sol o en lugar por donde salga al aire caliente de la calefacción. Quite la suciedad del lugar de instalación antes de colocar la cinta Velcro.

Guida alla Soluzione di Problemi

Spesso, apparenti malfunzionamenti sono dovuti a un errore dell'utilizzatore. Prima di richiedere riparazioni, consultare le seguenti tabelle.

Problema	Causa	Rimedio
L'unità non si accende e l'indicatore POWER rimane spento.	● Un fusibile è saltato.	● Controllare che le polarità (+) e (-) del cavo di alimentazione e degli altri cavi non siano in corto circuito e se necessario sostituire il fusibile installato con un altro del giusto amperaggio. ● Ricollegare i cavi correttamente consultando in proposito l'esempio di collegamento a pag 21.
	● Il piedino di alimentazione giallo del cavo di collegamento a 10 piedini non è collegato. ● Il piedino di alimentazione blu del cavo di collegamento a 10 piedini non è collegato. ● Il connettore a 10 piedini non è ben collegato. ● Il piedino nero di messa a terra del cavo di collegamento a 10 piedini non è collegato.	● Collegare il cavo correttamente consultando l'esempio a pag 21. ● Controllare i collegamenti di tutti i cavi e quindi collegare il cavo (-) della batteria. ● Inserire a fondo il connettore. ● Applicare il cavo di messa a terra ad una sezione metallica del veicolo, e non ad una dipinta fissandolo fermamente con la vite.
	● Il cavo negativo (-) della batteria è scollegato.	● Controllare i collegamenti di tutti i cavi e quindi collegare il cavo (-) della batteria..
Nessun suono	● L'attenuatore dell'unità centrale è stato portato su On.	● Disattivare l'attenuatore.
	● Il comando LEVEL si trova sulla posizione di minimo.	● Aumentare il volume portandolo ad un livello ottimale.
	● I cavi dei diffusori non sono collegati correttamente.	● Collegare i cavi correttamente consultando l'esempio di collegamenti e pagina 21.
	● I terminali di collegamento non sono collegati correttamente.	● Inserire i connettori o gli spinotti a fondo nei terminali.
	● Il cavo di telecomando è scollegato.	● Collegare il cavo al connettore del telecomando.
La qualità sonora è cattiva (il suono è distorto).	● Il comando LEVEL si trova sulla posizione MAX.	● Portare il volume ad un livello ottimale.
Il suono è innaturale.	● I cavi dei diffusori sono collegati alla polarità (+) e (-) scorretta. ● Il piedino nero di messa a terra del cavo di collegamento a 10 piedini non è collegato.	● Collegare i cavi correttamente consultando l'esempio di collegamento a pag 21. ● Applicare il terminale di messa a terra ad una sezione metallica e non dipinta del telaio avvitandone fermamente la vite.
	● Il bilanciamento del volume dei diffusori anteriori o posteriori non è corretto.	● Regolare il bilanciamento dei toni portando l'interruttore PHASE si 0° o 180° come richiesto.

Caratteristiche tecniche

Attenzione: _____
I seguenti valori nominali ed il design sono soggetti a modifiche senza preavviso.

Tipo		Subwoofer con amplificatore cassa	
[Unità amplificatore]	Uscita massima	150 W	
	Risposta in frequenza	35 – 120 Hz	
	Rapporto S/R	85 dB	
	Taglio della frequenza	50 – 120 Hz	
	Fase	0°, 180°	
	Sensibilità/ Impedenza di ingresso	Presse pin RCA	50 mV / 15 kΩ
		Ingresso diffusore	1,0 V / 2,2 kΩ
	Alimentazione	CC14,4 V (Gamma operativa 10,5 - 16 V)	
	Consumo corrente massimo	8 A	
	Capacità del fusibile	10 A	
[Unità altoparlante]	Cassa	Tipo a radiatore passivo	
	Woofer attivo	160 mm (cono concavo rivestito in argento)	
	Woofer passivo	160 mm (cono rivestito in argento)	
Dimensioni esterne		Larghezza 400 mm × altezza 91 mm × profondità 228 mm	
Peso		3,6 kg	

Guía para la solución de averías

A menudo, lo que parece una avería se debe a un error del usuario. Antes de llamar al servicio de reparaciones, consulte la tabla siguiente.

Problema	Causa	Solución
La alimentación no puede encenderse (el indicador POWER no se enciende.)	<ul style="list-style-type: none"> ● El fusible está fundido. 	<ul style="list-style-type: none"> ● Compruebe que la polaridad (+)/(-) del cable de alimentación no esté cortocircuitada, y luego ponga un fusible del amperaje nominal. ● Vuelva a conectar correctamente los cables consultando el ejemplo de conexión (en la página 21).
	<ul style="list-style-type: none"> ● El contacto de alimentación (amarillo) del cable de conexión de 10 contactos no está conectado. ● El contacto de control de alimentación (azul) del cable de conexión de 10 contactos no está conectado. ● El conector de 10 contactos no está completamente enchufado. ● El contacto de masa (negro) del cable de conexión de 10 contactos no está conectado. 	<ul style="list-style-type: none"> ● Conecte correctamente el cable consultando el ejemplo de conexión (en la página 21). ● Compruebe las conexiones de todos los cables y luego conecte el cable (-) a la batería. ● Introduzca a fondo el conector. ● Coloque el terminal de masa en la sección metálica del vehículo (superficie sin cubrir) apretándolo firmemente.
	<ul style="list-style-type: none"> ● El cable negativo (-) de la batería del automóvil está desconectado. 	<ul style="list-style-type: none"> ● Compruebe las conexiones de todos los cables y luego conecte el cable (-) a la batería.
No hay sonido	<ul style="list-style-type: none"> ● El atenuador de la unidad central está en ON. 	<ul style="list-style-type: none"> ● Desconecte el atenuador.
	<ul style="list-style-type: none"> ● El control LEVEL está en la posición MIN. 	<ul style="list-style-type: none"> ● Aumente el volumen a un nivel óptimo.
	<ul style="list-style-type: none"> ● Los cables del altavoz no están conectados correctamente. 	<ul style="list-style-type: none"> ● Conecte correctamente los cables consultando el ejemplo de conexión (en la página 21).
	<ul style="list-style-type: none"> ● Los terminales de conexión están mal conectados. 	<ul style="list-style-type: none"> ● Inserte a fondo los conectores o las tomas en los terminales.
	<ul style="list-style-type: none"> ● El cable del mando a distancia está desenchufado. 	<ul style="list-style-type: none"> ● Enchufe el cable en el conector del mando a distancia.
La calidad del sonido es baja (el sonido es distorsionado).	<ul style="list-style-type: none"> ● El control LEVEL está en la posición MAX. 	<ul style="list-style-type: none"> ● Ponga el volumen a un nivel óptimo.
El sonido no es natural.	<ul style="list-style-type: none"> ● Los cables del altavoz están conectados con sus polaridades positiva (+) y negativa (-) cambiadas. ● El contacto de tierra (negro) del cable de conexión de 10 contactos hace mal contacto. 	<ul style="list-style-type: none"> ● Conecte correctamente los cables consultando el ejemplo de conexión (en la página 21). ● Coloque el terminal de masa en la sección metálica del vehículo (superficie sin cubrir) apretándolo firmemente.
	<ul style="list-style-type: none"> ● El equilibrio entre los altavoces delanteros o entre los altavoces delanteros y traseros no está bien ajustado. 	<ul style="list-style-type: none"> ● Ajuste el balance del tono poniendo el conmutador PHASE en 0° o 180°.

Especificaciones

Precaución: Los valores nominales y el diseño siguientes están sujetos a cambios sin previo aviso.

Tipo		Altavoz de subgraves con cerrado alimentación	
[Unidad de amplificador]	Potencia máxima	150 W	
	Respuesta de frecuencia	35 – 120 Hz	
	Relación de S/R	85 dB	
	Frecuencia de corte	50 – 120 Hz	
	Fase	0°, 180°	
	Sensibilidad / Impedancia de entrada	Toma de contactos RCA	50 mV / 15 kΩ
		Entrada de altavoz	1,0 V / 2,2 kΩ
	Alimentación	14,4 V (Margen de funcionamiento 10,5 - 16 V)	
	Consumo máximo de corriente	8 A	
	Capacidad de fusible	10 A	
[Unidad de altavoz]	Caja	Tipo radiador pasivo	
	Woofer activo	160 mm (cono cóncavo plateado)	
	Woofer pasivo	160 mm (cono plateado)	
	Dimensiones externas	Ancho 400 mm × altura 91 mm × profundidad 228 mm	
Peso	3,6 kg		

M E M O

M E M O

KENWOOD

Free Manuals Download Website

<http://myh66.com>

<http://usermanuals.us>

<http://www.somanuals.com>

<http://www.4manuals.cc>

<http://www.manual-lib.com>

<http://www.404manual.com>

<http://www.luxmanual.com>

<http://aubethermostatmanual.com>

Golf course search by state

<http://golfingnear.com>

Email search by domain

<http://emailbydomain.com>

Auto manuals search

<http://auto.somanuals.com>

TV manuals search

<http://tv.somanuals.com>