

KENWOOD

STEREO POWER AMPLIFIER

KAC-322

INSTRUCTION MANUAL

KENWOOD CORPORATION

Take the time to read through this instruction manual. Familiarity with installation and operation procedures will help you obtain the best performance from your new power amplifier.

For your records

Record the serial number found on the bottom of the unit in the spaces designated on the warranty card and in the space provided below. Refer to the model and serial numbers whenever you call upon your KENWOOD dealer for information or service on this product.

Model KAC-322 Serial number _____

©PRINTED IN JAPAN B64-0086-00(K)(MC)
93/12 11 10 9 8 7 6

MONTAGE DE L'APPAREIL

1. Installation

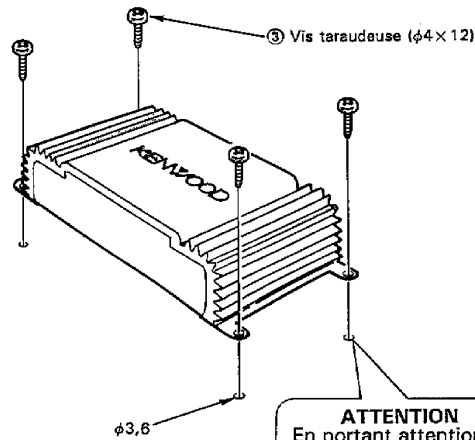

- L'appareil doit être solidement fixé sur le véhicule afin de permettre une conduite en toute sécurité.
- Utiliser les vis fournies lors de l'installation de l'appareil.
- Installer l'appareil dans un endroit bien aéré et ne placer aucun objet (lourd) sur lui.

ATTENTION
En portant attention au réservoir, au tube des freins et au harnais de câblage qui peuvent se trouver derrière, percer un trou.

2. Emplacement

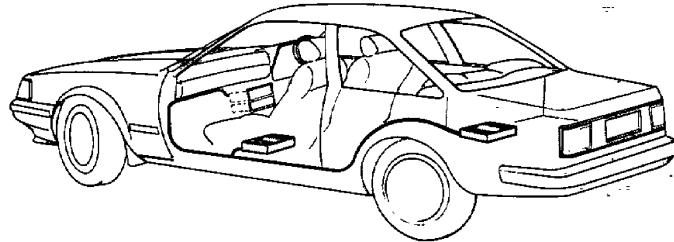

- Comme l'amplificateur principal ne nécessite aucun réglage, il pourra être installé à l'écart du siège du conducteur. Les positions telles que l'arrière du siège avant ou l'intérieur du coffre à bagages sont généralement utilisées pour l'installation de l'amplificateur principal.
- Se servir des rallonges RCA CA-5W/3W (0.5 m), CA-15W/13W (1 m), CA-25W/23W (2 m), CA-45W/43W (4 m) et CA-65W/63W (6 m) (en option) si les appareils connectés doivent être installés à distance de l'amplificateur principal.

⚠ WARNING

TO PREVENT ELECTRIC SHOCK,
FIRE AND OTHER INJURY.
PLEASE NOTE THE FOLLOWINGS:

- To keep good ventilation, do not
anything on top of the unit.

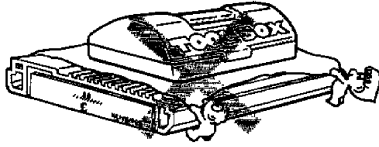

- Do not drop pieces of metal, needles,
coins and other electrically conductive
materials into the unit.

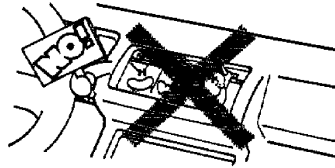

- The unit is designed to be connected
12 V DC and negative grounding.

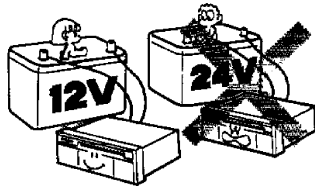

- Do not place the unit, where it will be
exposed to direct sunlight or close to
heating device.

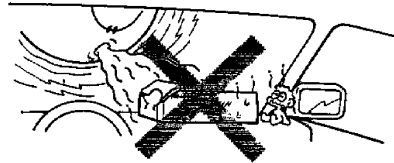

- Do not open enclosure, such as front
panel, top or bottom cover.

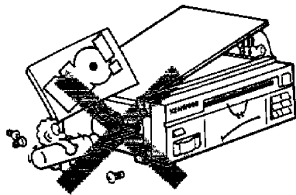

- Do not dash water on the unit.

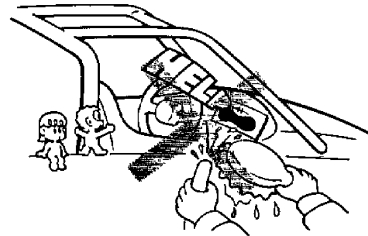

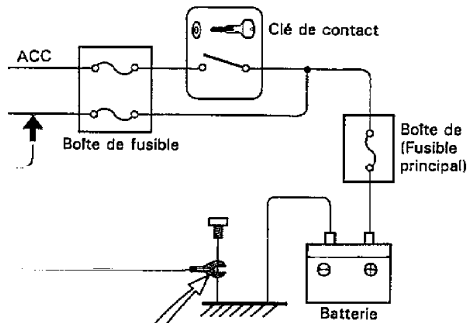
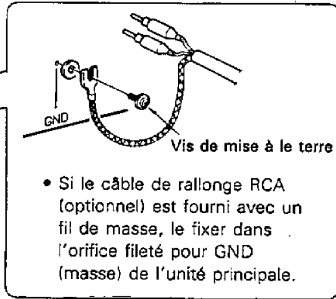
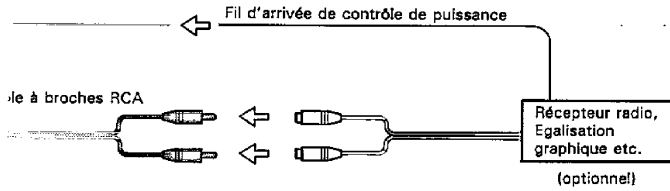

Raccorder le câble de mise à la terre à la pièce de métal raccordée à la borne ⊖ de la pile.

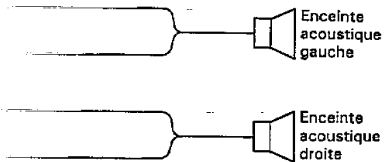

• **Commande de sensibilité d'entrée**
La commande de sensibilité d'entrée règle la sensibilité d'entrée en continu sur une plage de 0,1 V à 5,0 V, ce qui permet l'addition de divers ensembles.
Cet appareil est réglé pour 0,3 V.

Niveau de sortie de préamplification de l'appareil principal KENWOOD (MAX.)	Sensibilité d'entrée de l'amplificateur
300 mV	0.1 V
1 V	0.3 V

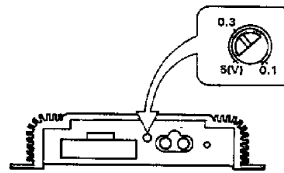

AVERTISSEMENT

Pour éviter un endommagement de la radio ou de votre voiture, s'assurer que le conducteur d'alimentation (jaune) est connecté par la boîte à fusibles de la voiture. Ce sera une protection supplémentaire même si la radio est équipée de son propre fusible.

CONNECTIONS

■ INSTALLATION

1. Before installation and wiring, remove the ⊖ terminal of the battery to prevent short-circuiting.
2. Connect the input and output cords of the system.
3. Connect the ground to the chassis of the car.
4. Connect the power supply lead (yellow).
5. Install the set and after confirming the installation and wirings are correct, connect the ⊖ terminal of the battery.



- If a fuse is blown, first check that the associated wires are not short-circuited then replace the fuse with a new one having the same capacity.

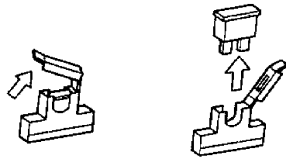

CAUTION

As the unit uses BTL output, always connect the without white stripe, gray stripe speaker wires to the ⊖ terminals of the speaker systems. Never let the ⊖ speaker wires touch and never connect them to the chassis (ground). Do not let the speaker terminals come into contact with the chassis (ground). Insulate any unused output wire with vinyl tape to prevent a short circuit.

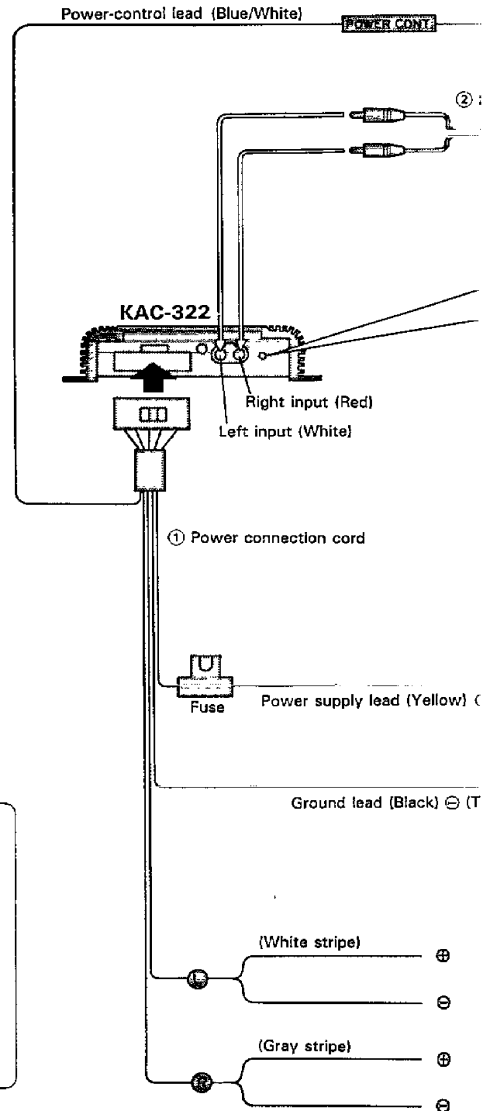

- Ne placez pas l'appareil dans des endroits très poussiéreux ou très humides, ou encore sur des surfaces instables.

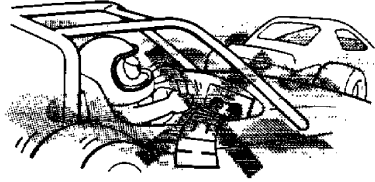

- Si vous remarquez de la fumée ou une odeur anormale, éteignez immédiatement l'appareil.

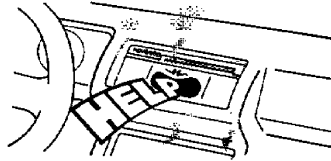



NETTOYAGE

1. Avant de nettoyer l'appareil, mettez-le hors tension.
2. N'utilisez jamais de tampon abrasif, de diluant ou de benzène.
3. Frottez le panneau avant et les surfaces extérieures de l'appareil à l'aide d'un linge doux et sec ou d'un linge doux légèrement imbibé de détergent neutre.

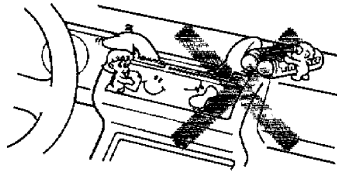
- Pour tous les problèmes d'installation de votre récepteur radio/cassette, faites appel à votre revendeur KENWOOD.

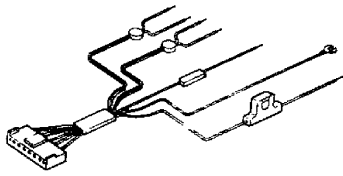
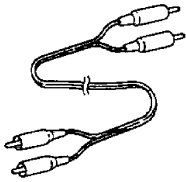

ACCESSORIES

No.	Part name	External View	Number of units
①	Power connection cord		1
②	RCA pin cord		1
③	Tapping screws ($\phi 4 \times 12$)		4

GUIDE DE DEPISTAGE DES ANOMALIES

Ce qui semble être un mauvais fonctionnement est souvent provoqué par une erreur de manipulation ou de raccordement. Si un problème se produit, vérifier les points suivants avant de faire appel à un spécialiste.

Symptôme	Cause	Remède
Le niveau sonore est faible. (Pas de son d'un côté)	Un câble de haut-parleur est déconnecté.	Vérifier les connexions des câbles de haut-parleurs.
La qualité sonore est mauvaise. (Le son est distordu.)	1. Les haut-parleurs sont raccordés aux mêmes fils. 2. Un câble de haut-parleur est pincé par une vis dans le châssis de la voiture.	1. Raccorder chaque borne de haut-parleur sur sa sortie de haut-parleur respective. 2. Vérifier le câblage des haut-parleurs.

SPECIFICATIONS

Les spécifications sont sujettes à modifications sans préavis.

Section audio

Puissance de sortie max	30 W + 30 W
Puissance de sortie	15 W + 15 W (4 Ω , 30 Hz ~ 20 kHz, moins de 1% T.H.D)
Réponse en fréquence (-3 dB)	10 Hz ~ 45 kHz
Rapport signal/bruit (IHF-A)	95 dB
Sensibilité d'entrée (puissance nominale)	0,1 V ~ 5,0 V
Impédance d'entrée	10 k Ω
Facteur d'amortissement (100 Hz)	Plus de 100

Générales

Tension de fonctionnement	14,4 V (11 ~ 16 V possibles)
Consommation (Max.)	5,3 A
Dimensions (l x h x p)	120 x 30 x 90 mm (4-3/4 x 1-3/16 x 3-9/16 in.)
Poids	0,5 kg (1,1 lb)

KENWOOD

AMPLIFICATEUR DE PUISSANCE STEREO

KAC-322

MODE D'EMPLOI

KENWOOD CORPORATION

Lisez attentivement ce mode d'emploi. En vous familiarisant avec son procédé d'installation et ses fonctions, vous obtiendrez les meilleures performances de votre lecteur de Amplificateur de puissance stereo.

Recommandation

Relevez le numéro de série inscrit sur la face arrière de l'appareil et portez-le sur la fiche de garantie à l'emplacement prévu ainsi que ci-dessous. Indiquez les références du modèle et le numéro de série chaque fois que vous faites appel à un revendeur KENWOOD pour obtenir un renseignement ou une réparation de l'appareil.
Modèle KAC-322 Numéro de série _____

©IMPRIME AU JAPON B64-0066-00(K)(MC)
93/12 11 10 9 8 7 6

INSTALLATION

1. Installation

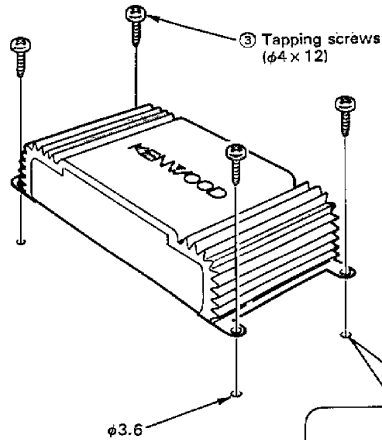

- When installing to the car, install the unit securely for safety driving.
- Use screws supplied as accessories when installing the unit.
- Install the unit in a well-ventilated place and do not place the (heavy) object on it.

CAUTION

When making the hole, do not damage the fuel tank, brake tube, wiring harnesses, etc. on the other side.

2. Installation location

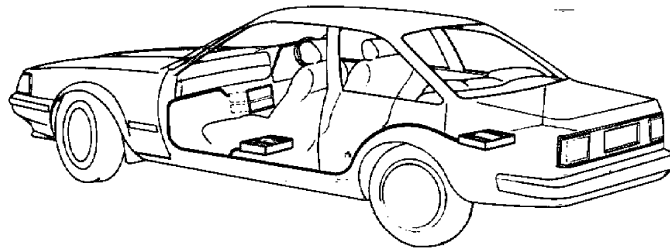

- Since the power amplifier has no parts which require operation, it can be installed at a position away from the driver's seat without any hinderances. As generally accepted positions for its installation, places such as under the front seat or inside the trunk, etc. can be considered.
- Use the RCA extension cables. CA-5W/3W (0.5 m), CA-15W/13W (1 m), CA-25W/23W (2 m), CA-45W/43W (4 m), and CA-65W/63W (6 m) (optional) when the connected models are to be installed away from the power amplifier.

GUIDE DE DÉBISTAGE DES ANOMALIES

AVERTISSEMENT

POUR ECARTER LES RISQUES D'ELECTROCUTION, D'INCENDIE ET DE BLESSURES, RESPECTEZ LES AVERTISSEMENTS CI-DESSOUS.

- Pour garantir une bonne aération, ne rien placer sur l'appareil.

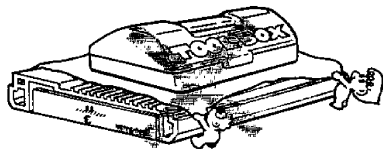

- Cet appareil est conçu pour être raccordé à un système électrique 12 V CC à masse négative.

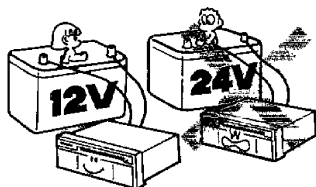

- N'ouvrez jamais le boîtier de l'appareil, que ce soit au niveau de la face avant, de son couvercle supérieur ou de son couvercle inférieur.

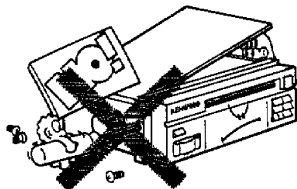

- Ne laissez jamais tomber des objets métalliques, des épingles, des pièces de monnaie ou tout autre matériau conducteur à l'intérieur de l'appareil.



- Evitez d'exposer l'appareil aux rayons directs du soleil et de le placer à proximité des orifices de chauffage.

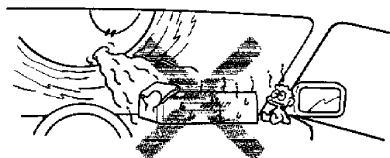

- N'éclaboussez pas l'appareil.

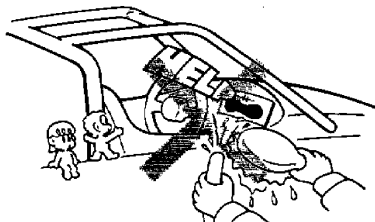

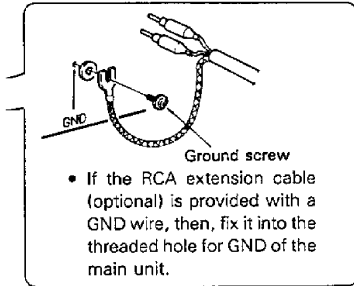
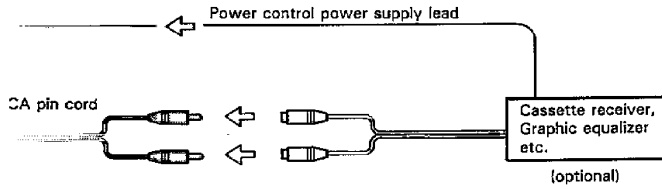

• **Input sensitivity control**
The input sensitivity control adjusts the input sensitivity within a range of 0.1 V to 5.0 V continuously, enabling expansion with various systems. This unit has been set for 0.3V.

KENWOOD head unit preout level (MAX.)	Amplifier input sensitivity
300 mV	0.1 V
1 V	0.3 V

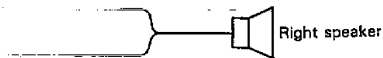
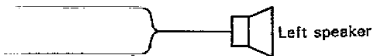
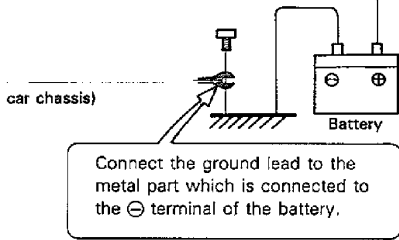
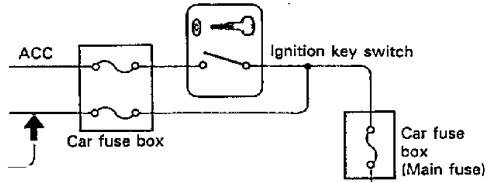
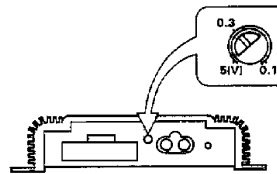

⚠ WARNING

To prevent damage to the radio or your automobile, please make sure that the power supply (yellow) lead is connected through the car fuse box. This will be an added protection even though the radio is equipped with its own fuse.

RACCORDEMENTS

■ INSTALLATION

1. Avant de réaliser l'installation et le câblage, déconnectez la borne \ominus de la batterie pour prévenir tout risque de court-circuit.
2. Connectez les câbles d'entrée et de sortie de la chaîne.
3. Connectez le fil de mise à la masse au châssis du véhicule.
4. Connectez le câble d'alimentation (Jaune).
5. Installez l'appareil et après avoir vérifié que l'installation et le câblage ont été effectués correctement, connectez la borne \ominus de la batterie.



- Si un fusible a sauté, vérifiez d'abord que les fils qui y sont associés ne sont pas court-circuités puis remplacer le fusible par un nouveau, de même capacité.

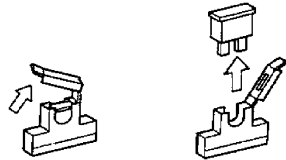

Etant donné que l'appareil utilise une sortie BTL, connectez toujours les fils des haut-parleurs (sans rayure blanche, rayure grise) aux bornes \ominus des systèmes de haut-parleurs. Ne laissez jamais les fils des haut-parleurs \ominus entrer en contact avec le châssis (terre) et ne les y connectez jamais. Ne laissez pas les bornes des haut-parleurs entrer en contact avec le châssis (terre). Isolé tout fil de sortie non utilisé avec une bande en matière vinylique pour éviter la formation d'un court-circuit.

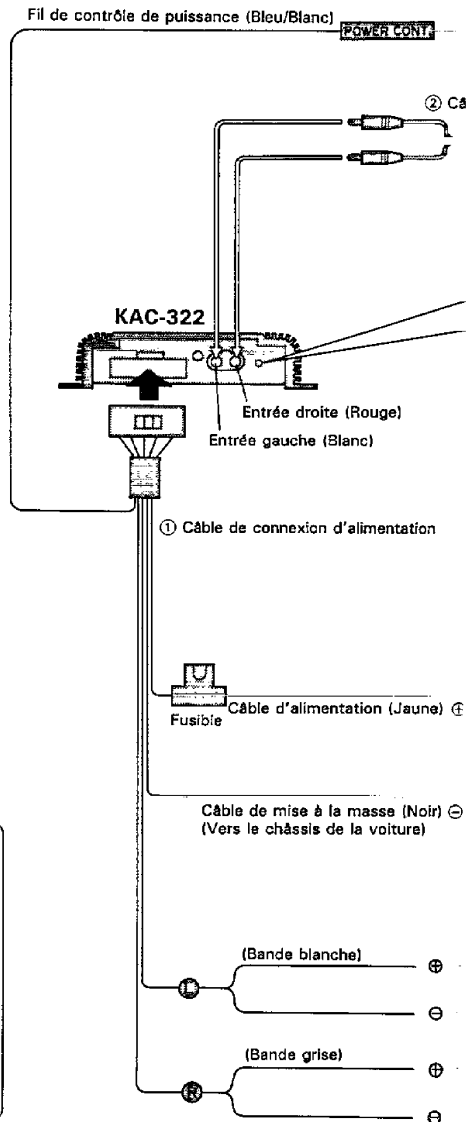

- Do not place the unit in areas of excessive dust, high humidity or on unstable surfaces.



- If an abnormal smell or smoke is detected, immediately turn the power off.



CLEANING

1. Turn the power off, before cleaning the unit.
2. Do not use any type of abrasive pad, thinner, benzene and any such kind of objects.
3. Wipe the front panel and other exterior surfaces of the unit with a soft dry cloth or a soft cloth lightly moistened with a neutral detergent.

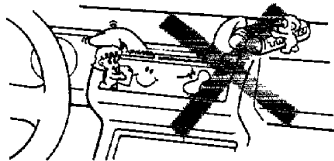



- If you have difficulty in installing the set in your car, please contact your KENWOOD dealer.

FCC WARNING:

This equipment may generate or use radio frequency energy. Changes or modifications to this equipment may cause harmful interference unless the modifications are expressly approved in the instruction manual. The user could lose the authority to operate this equipment if an unauthorized change or modification is made.

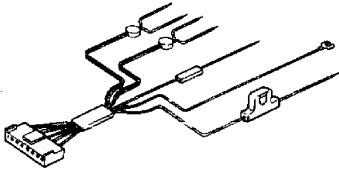
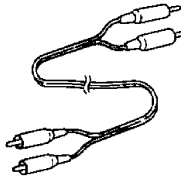
ACCESSOIRE

No.	Nom de la pièce	Vue extérieure	Quantité
①	Câble de connexion d'alimentation		1
②	Câble à broches RCA		1
③	Vis taraudeuse (φ4 x 12)		4

TROUBLESHOOTING GUIDE

What often appears to be a malfunction is often due to user error in operation or connection. When trouble occurs with your unit, please check the following before calling for service.

Symptom	Cause	Remedy
The sound level is low. (No sound from one side.)	A speaker cord has become unconnected.	Check the speaker cord connections.
The sound quality is bad. (The sound is distorted.)	1. The speakers are connected to the same wires. 2. A speaker cord is pinched by a screw in the car body.	1. Connect each speaker terminal to its respective speaker output. 2. Check the speaker wiring.

SPECIFICATIONS

Specifications subject to change without notice.

Audio section

Max Power output.....	30 W + 30 W
Power Output.....	15 W + 15 W (4 Ω, 30 Hz ~ 20 kHz, less than 1% THD)
Frequency Response (-3 dB).....	10 Hz ~ 45 kHz
Signal to Noise Ratio (IHF-A).....	95 dB
Input Sensitivity (rated output).....	0.1 V ~ 5.0 V
Input Impedance.....	10 kΩ
Damping Factor (100 Hz).....	More than 100

General

Operating Voltage.....	14.4 V (11 ~ 16 V allowable)
Current Consumption (MAX.).....	5.3 A
Dimensions (W × H × D).....	120 × 30 × 90 mm (4-3/4 × 1-3/16 × 3-9/16 in.)
Weight.....	0.5 kg (1.1 lb)

Free Manuals Download Website

<http://myh66.com>

<http://usermanuals.us>

<http://www.somanuals.com>

<http://www.4manuals.cc>

<http://www.manual-lib.com>

<http://www.404manual.com>

<http://www.luxmanual.com>

<http://aubethermostatmanual.com>

Golf course search by state

<http://golfingnear.com>

Email search by domain

<http://emailbydomain.com>

Auto manuals search

<http://auto.somanuals.com>

TV manuals search

<http://tv.somanuals.com>