

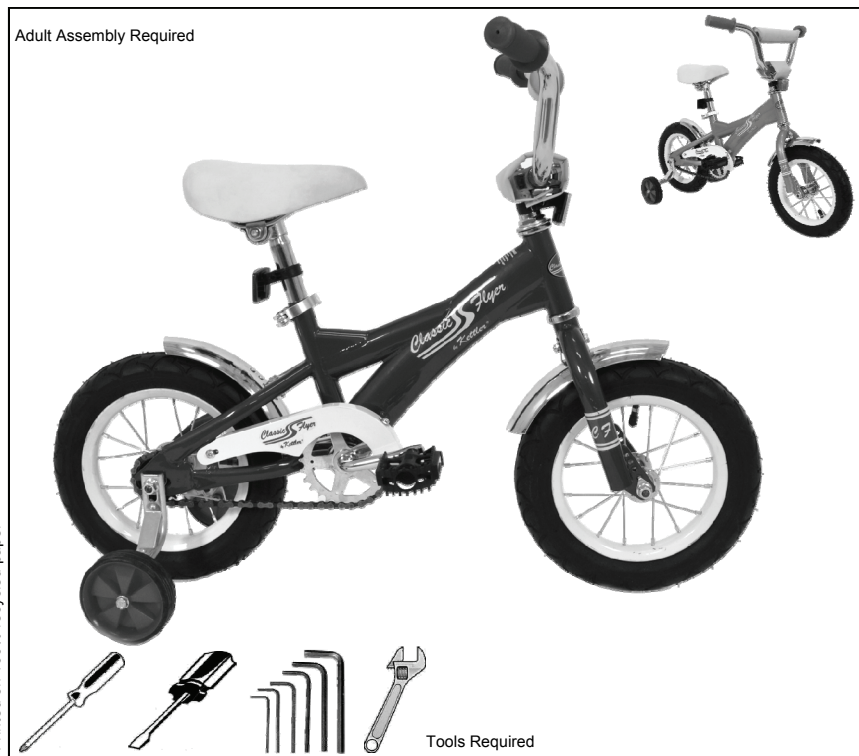

Classic Flyer by Kettler® 12" Retro Bike

Model KC112-500 (Red)
Model KC212-600 (Pink)



Printed on 100% recycled paper

Picture Similar

KETTLER® International, Inc.
1355 London Bridge Road
Virginia Beach, Virginia 23453 USA
www.kettlerusa.com

DO NOT RETURN TO STORE. Contact Parts and Service for replacement parts,
parts@kettlerusa.com / 866-804-0440

Read these instructions carefully before assembling the product or before using it for the first time. They contain important information for your safety and for the correct use and maintenance of this product. Keep the instructions in a safe place for information or for ordering spare parts.

⚠ WARNING –*TO AVOID SERIOUS INJURY* Adult supervision required. Never use near steps, slopes, driveways, hills, roadways, alleys, or swimming pool areas. Always wear shoes. Never use near motor vehicles. Never allow more than one rider. The use of protective gear and safety helmet is highly recommended. Riders should always wear a properly fitted helmet that complies with Consumer Product Safety Commission (CPSC) Standard 16 CFR 1203. Adult assembly required.

⚠ Caution Adult Assembly Required. This package contains small parts. Keep away from children until assembled.

Wet Weather

⚠ IT IS RECOMMENDED TO NOT RIDE IN WET WEATHER

- In wet weather you need to be extra careful—Brake earlier, stopping in wet conditions requires longer distances
- Decrease your riding speed, avoid sudden braking and take corners with additional caution
- Be more visible on the road; wear reflective clothing and use safety lights
- Pot holes and slippery surfaces such as line markings and train tracks all become more hazardous when wet

Night Riding

IT IS RECOMMENDED TO NOT RIDE AT NIGHT

- ⚠** Ensure bicycle is equipped with a full set of correctly positioned and clean reflectors
- Use a properly functioning lighting set comprising of a white front lamp and a red rear lamp
 - If using battery powered lights, make sure batteries are well charged
 - Some rear lights available have a flashing mechanism which enhance visibility
 - Wear reflective and light colored clothing
 - Ride at night only if necessary. Slow down and use familiar roads with street lighting, if possible

This product has been designed in accordance with the latest standards of safety and subjected to constant quality monitoring. The data gained from this quality process is then incorporated in the development of our products. For this reason, we reserve the right to make changes in design and technology in order to offer our customers products of the highest standard of quality at all times.

For your safety

- This bike should be used for its intended purpose only, i.e. one (1) child only. It should not be used in any other way, as this may be dangerous. The manufacturer cannot be held liable for damage or injury caused by incorrect use.
- This product is a toy and is not suitable for use in traffic or on public roads.
- Always keep a watchful eye on your child in order to avoid risks and dangers
- Please ensure that the bike is only used on safe ground.
- This product is suitable for children between 3-6 years.
- The bike is an unlighted play implement. Its use in the dark is dangerous.
- This bike is designed only for private use (no commercial or public use).
- Avoid sudden and or sharp turning as injury may result.
- The bike must not be connected with other vehicles, sports or similar devices and not be driven/pulled by them. Never subject your child on the bike to speeds exceeding walking pace!
- Damaged components may endanger the safety of the rider. Inspect it at regular intervals to ensure that none of the components are damaged and that all hardware is tight and secure.
- Replace worn or damaged parts immediately and ensure that the product is not used again until this has been done. If any parts require replacement, use only original replacement components supplied from KETTLER®.

Use of the Toy

- Ensure that the bike is not used until it has been properly assembled and properly functioning.
- Do not transport any objects on the bike.
- Only use the bike in safe conditions.
- Bikes do not possess a locking parking brake. Therefore, safeguard the bike against rolling away when parking it. Never park on inclined ground as bike may roll. Never park the bike unattended with a child on it!
- Never draw the bike behind you as long as a child is seated on it.
- Instruct your child how to use the bike correctly and draw attention to possible sources of danger.
- Although dangerous situations are unlikely to occur if the bike is used correctly, children at play should, if possible, be supervised.
- Please bear in mind that there is always a danger of children injuring themselves while using swings, climbing frames, toy vehicles or similar equipment.
- When children are at play, situations may arise which cannot be predicted by the manufacturer and for which he cannot be held responsible.
- Before use, always check all hardware to ensure all are properly and tightly secured
- Never use corrosive or abrasive substances to clean the bike. Never use substances which may cause pollution of the environment.
- Due to the nature of materials used in pneumatic tires, it is not recommended for the product to be left in any one place for too long where solvents or other chemicals, i.e. oil, may lie. This may result in a chemical reaction, which could cause tire damage or cause the tires to mark the surface such as a vinyl flooring. Ensure that air pressure in the tires is correct; if air pressure is too low this increases wear, and makes riding the bike more difficult as well as more dangerous!
- Ensure that the bike is properly maintained and properly lubricated regularly as necessary or every two months.

Assembly of the Bicycle

- The bike must be assembled carefully by an by a knowledgeable and responsible adult. Study the assembly instructions carefully before beginning work. Assemble the bike in the exact sequence shown by the letters in the diagrams. This is essential for the safe function and use of the bike.
- Please note that there is always a danger of injury when working with tools or doing manual work. Therefore please be careful when assembling this product.
- Ensure that your working area is free of possible sources of danger, for example don't leave any tools lying around. Always dispose packaging material in such a way that it may not cause any danger. There is always a risk of suffocation if children play with plastic bags!
- Bolt all the parts together loosely at first for each step of the assembly process and then properly tighten all the bolts to complete that step of assembly. Then check that they have been assembled correctly.
- Tighten the locknuts by hand until resistance is felt, then use a wrench to finally tighten nuts completely against resistance (locking device). Then check that all screw connections have been tightened firmly. Attention: once locknuts have been unscrewed they no longer function correctly (the locking device is destroyed), and must be replaced.
- If assembly of plastic hand grips is required, then please note that the grips can be mounted in place more easily if they are first soaked in warm water.
- For technical reasons, we reserve the right to carry out preliminary assembly work (e.g. addition of tubing plugs).

List of spare parts

When ordering spare parts, always state the full article number, spare-part description, the quantity required.

Example order: Model # KC112-500 / Handlebars / 1 Set

Please keep original packaging of this article, so that it may be used for transport at a later date, if necessary. Goods may **only** be returned after prior arrangement and in (internal) packaging, which is safe for transportation, in the original box if possible. It is important to provide a detailed defect description / damage report! **Important:** spare part prices do not include fastening material; if fastening material (bolts, nuts, washers etc.) are required, this should be clearly stated on the order by adding the words **“with fastening material”**.

Waste Disposal

KETTLER® products are recyclable. At the end of its useful life please dispose of this article correctly and safely (local refuse sites).

USA

LIMITED WARRANTY

THERE ARE NO WARRANTIES, EXPRESSED OR IMPLIED, MADE BY EITHER THE DISTRIBUTOR OR THE MANUFACTURER ON KETTLER PRODUCTS, EXCEPT THE MANUFACTURER'S LIMITED WARRANTY AGAINST DEFECTS IN MATERIAL SET OUT BELOW:

This KETTLER Limited Warranty applies to products sold through the KETTLER Authorized Dealer Network to the original retail purchaser and authenticated by proof of purchase from a retailer located in the United States or Canada. Any shipments made under this warranty will be shipped to the United States or Canada only. Any shipment outside of the United States will be at the sole cost of the customer. This KETTLER Limited Warranty is a manufacturer's warranty and is not changed or modified by additional warranties extended by individual retailers at the point of sale. Manufacturer warrants this product to be free from defects in material at the time of the product's tender of delivery for a period of 1 year for residential use. This Limited Warranty is not transferable and does not cover normal wear and tear (including, but not limited to, damage and wear to cable housings, tires, tubes, suspension forks, and other non-durable parts). The liability of the manufacturer under this Limited Warranty shall not include any liability for direct, indirect, or consequential damages resulting from the defect. **This Limited Warranty is void if the product is damaged by accident, unreasonable use, improper service, failure to follow instructions provided, modification from its original state, or other causes determined not arising out of defects in material.**

This warranty gives you specific legal rights. Should this product become defective due to material within the warranty period, contact KETTLER Parts & Service Dept. by phone at 866.804.0440, fax at 757.563.9273, or e-mail at parts@kettlerusa.com. When making a claim, return of the defective part and/or pictures of the defective item may be required for claim. The limited warranty provides replacement parts; defective parts will be repaired, replaced, or substituted with the same part or a part of equal value. The limited warranty does not cover the cost of labor and/or repair.

THIS LIMITED WARRANTY IS EXPRESSLY IN LIEU OF ANY OTHER WARRANTIES, EXPRESSED OR IMPLIED, INCLUDING ANY IMPLIED WARRANTY OF MERCHANTABILITY OR FITNESS FOR A PARTICULAR PURPOSE, AND OF ANY OTHER OBLIGATIONS OR LIABILITY ON THE PART OF THE MANUFACTURER. KETTLER NEITHER ASSUMES NOR AUTHORIZES ANY OTHER PERSON TO ASSUME FOR IT ANY OTHER LIABILITY IN CONNECTION WITH SUCH PRODUCTS.

KETTLER® International, Inc.
1355 London Bridge Road · Virginia Beach, VA 23453 · USA
www.kettlerusa.com
parts@kettlerusa.com
866-804-0440

Lire attentivement ces instructions avant d'assembler le produit et l'utiliser pour la première fois. Ils contiennent des informations importantes pour votre sécurité et pour le bon fonctionnement et l'entretien de ce produit. Conservez les instructions dans un endroit sûr pour plus d'informations ou pour commander des pièces de rechange.

⚠ AVERTISSEMENT - * POUR ÉVITER DES BLESSURES GRAVES* Surveillance d'un adulte requis. Ne jamais utiliser de marches près, les pentes, les allées, les collines, les routes et les ruelles ou les piscines. Portez toujours des chaussures. Ne pas utiliser à proximité de véhicules à moteur. Ne laissez jamais plus d'un coureur. L'utilisation d'équipement de protection et un casque de sécurité est fortement recommandé. Les coureurs doivent toujours porter un casque bien ajusté qui est conforme à la Consumer Product Safety Commission (CPSC) norme 16 CFR 1203. Assemblage par un adulte requis.

⚠ Prudence Assemblé par un adulte. Ce paquet contient de petites pièces. Conserver à l'écart des enfants avant assemblage.

Pluvieux Temps

⚠ IL EST RECOMMANDÉ DE NE PAS CONDUIRE PAR TEMPS HUMIDE

- Par temps humide, vous devez prendre des précautions supplémentaires
- Freiner plus tôt, vous pourrez prendre plus de distance pour arrêter
- Diminuez votre vitesse de conduite, évitez de freinage brusque et prendre les virages avec prudence supplémentaire
- Être plus visible sur la route
- Portez des vêtements réfléchissants et utiliser les lumières de sécurité
- Les nids de poule et les surfaces glissantes comme des marques en ligne et voies ferrées tous devenus plus dangereux lorsqu'il est mouillé

Randonnée à Vélo La Nuit

⚠ IL EST RECOMMANDÉ DE NE PAS ROULER LA NUIT

- Assurer la bicyclette est équipée d'un ensemble complet de réflecteurs correctement positionnés et proper
- Utilisez un kit d'éclairage fonctionnant correctement comprenant d'une lampe avant blanc et un feu arrière rouge
- Si vous utilisez la batterie lumières alimentées, assurez-vous que les piles sont bien chargées
- Certains feux arrière disponibles ont un mécanisme qui clignote améliorer la visibilité
- Porter réflexion et vêtements de couleur Claire
- Rouler la nuit seulement si nécessaire. Ralentissez et utiliser les chemins familiers avec l'éclairage des rues, si possible

Ce produit a été conçu en conformité avec les dernières normes de sécurité et soumis à un contrôle de qualité constant. Les données tirées de cette démarche qualité est ensuite incorporé dans le développement de nos produits. Pour cette raison, nous réservons le droit d'apporter des modifications à la conception et à la technologie afin d'offrir à nos clients des produits de la plus haute norme de qualité en tout temps.

Pour votre sécurité

- Ce vélo doit être utilisé conformément à sa destination seulement, soit un (1) seul enfant. Il ne doit pas être utilisé d'une autre manière, car cela peut être dangereux. Le fabricant ne peut être tenu pour responsable des dommages causés par une utilisation incorrecte.
- Ce produit est un jouet et ne convient pas pour une utilisation dans la circulation ou sur la voie publique.
- Gardez toujours un œil sur votre enfant afin d'éviter les risques de mouvements irréfléchis et précipitée.
- S'il vous plaît soins pour le fait que le vélo est utilisé en terrain sûr.
- Ce produit est adapté pour les enfants de 3-5 ans.
- Le vélo est un outil jeu non éclairé. Son utilisation dans l'obscurité est dangereuse.
- Cette moto est conçue uniquement pour un usage privé (pas d'utilisation commerciale ou publique).
- Dans le cas d'une soudaine et / ou une forte tour du guidon de la moto pourrait être causé à la pointe. Risque de blessures!
- Le vélo ne doit pas être connecté avec d'autres véhicules, des sports ou de dispositifs similaires et ne pas être entraînée / tiré par eux. Ne jamais exposer votre enfant sur le vélo à des vitesses dépassant rythme de marche!
- Les composants endommagés peuvent mettre en danger la sécurité de votre enfant ou de raccourcir la durée de vie du produit. Inspectez-le à intervalles réguliers pour s'assurer qu'aucun des composants sont endommagés et qu'aucun des joints de boulons ou autres sont desserrées.
- Remplacer les pièces usées ou endommagées immédiatement et s'assurer que le produit n'est pas utilisé à nouveau jusqu'à ce que cela a été fait. Si des pièces doivent être remplacées, utiliser uniquement des pièces de rechange originales KETTLER ®.

L'utilisation du jouet

- Assurez-vous que la moto n'est pas utilisée tant qu'elle n'a pas été correctement assemblé et vérifié par une personne adulte.
 - Ne transportez pas d'objets sur le vélo.
 - Toujours régler l'utilisation de la moto aux conditions rencontrées.
- Vélos ■ ne possèdent pas un système de freinage continu efficace. Par conséquent, la sauvegarde de la moto de rouler quand il le stationnement. Ne jamais garer la moto sans surveillance avec un enfant sur elle!
- Ne tirez jamais le vélo derrière vous aussi longtemps que l'enfant est assis sur le fauteuil.
 - Demandez à votre enfant comment utiliser le vélo correctement et attirer l'attention sur les sources possibles de danger.
 - Bien que les situations dangereuses sont peu susceptibles de se produire si le vélo est utilisé correctement, les enfants sont en jeu, si possible, être supervisé.
 - S'il vous plaît gardez à l'esprit qu'il ya toujours un risque de se blesser les enfants lors de l'utilisation des balançoires, portiques, véhicules jouets ou des équipements similaires.
 - Lorsque les enfants sont en jeu, il peut arriver qui ne peut pas être prédite par le fabricant et pour lesquels il ne peut être tenu responsable.
 - Avant chaque utilisation, vérifier toujours les vis et fiches de raccordement ainsi que des dispositifs de sécurité correspondants correctement.
 - Ne jamais utiliser de substances corrosives ou abrasives pour nettoyer la moto. N'utilisez jamais de substances susceptibles de polluer l'environnement.

- Pour les modèles équipés de pneumatiques: En raison de la nature des matériaux utilisés dans les pneumatiques, il n'est pas recommandé pour le produit pour être laissé à un endroit donné pendant trop longtemps lorsque des solvants ou d'autres produits chimiques, du pétrole, c'est à dire peut mentir. Cela peut entraîner une réaction chimique, ce qui pourrait causer des pneus pour marquer la surface comme un plancher de vinyle. En cas de doute mettre quelque chose sous les roues pour couvrir le sol. Assurez-vous que la pression d'air dans les pneus est correcte (35 PSI), si la pression d'air est trop faible ce qui augmente l'usure et rend le vélo plus difficile!
- Lubrifier les coussinets des roues et le guidon avec quelques gouttes d'huile tous les deux ou trois mois.

Assemblée du véhicule jouet

- Le vélo doit être monté soigneusement par une personne adulte. Étudier les instructions de montage avant de commencer les travaux. Assembler le vélo dans l'ordre exact indiqué par le lettres dans la di-agrams. Cela est essentiel pour la sécurité du fonctionnement et de l'utilisation de la moto.
 - S'il vous plaît noter qu'il ya toujours des risques de blessure lors de l'utilisation d'outils et toute activité artisanale. Donc s'il vous plaît soyez prudent lors du montage de ce produit.
 - Assurez-vous que votre zone de travail est exempte de sources possibles de danger, par exemple ne pas laisser d'outils qui traînent. Matériau d'emballage de telle sorte qu'il ne constitue pas de danger. Il ya toujours un risque d'étouffement pour les enfants avec des sacs en plastique!
 - Visser toutes les parties sans serrer dans un premier temps, et vérifier qu'elles ont été correctement montés.
- Serrer les contre-écrous à la main jusqu'à sentir une résistance, puis utilisez la clé pour enfin serrer les écrous contre la résistance (sûreté de serrage). Ensuite, vérifiez que tous les raccords vissés sont bien serrés. Attention: des écrous de sûreté desserrés ne peuvent plus fonctionner correctement (le dispositif de verrouillage est détruit), et doit être remplacé.
- Lors du montage de poignées en plastique: Les poignées peuvent être poussés sur le guidon plus facilement si elles sont d'abord trempées dans de l'eau tiède.
 - Pour des raisons techniques, nous réservons le droit d'effectuer des travaux de montage préliminaire (par exemple, Outre les bouchons des tubes).

Liste des pièces de rechange

Lorsque vous commandez des pièces de rechange, toujours indiquer la référence article, le numéro des pièces de rechange, la quantité demandée.

Exemple de commande: Modèle # KC116-700 / Réf. 1/1 pièce

S'il vous plaît garder l'emballage original du présent article, de sorte qu'il peut être utilisé pour le transport à une date ultérieure, si nécessaire. Les marchandises ne peuvent être retournés qu'après accord préalable et dans (interne)

emballage, ce qui est sûr pour le transport, dans l'emballage d'origine si possible.

Il est important de fournir une description de défaut détaillée / déclaration de dommages! Important: pièce de rechange

les prix n'incluent pas le matériel de fixation, si le matériel de fixation (vis, écrous, rondelles, etc) est nécessaire, cela doit être clairement indiqué sur la commande en ajoutant les mots **“with fastening material”**.

Elimination Des Déchets

KETTLER ® sont recyclables. A la fin de sa vie utile s'il vous plaît disposer de cet article correctement et en toute sécurité (les sites locaux poubelles).

LES PRODUITS KETTLER® NE SONT COUVERTS PAR AUCUNE GARANTIE, EXPRESSE OU TACITE, AS-SUREE PAR LE DISTRIBUTEUR OU LE FABRICANT, EXCEPTÉ LA GARANTIE LIMITEE DU CONSTRUCTEUR CONTRE LES VICES DE MATIERE EXPOSEE CI-DESSOUS :

La garantie limitée de KETTLER® s'applique aux produits vendus par le réseau d'agents agréés à l'acheteur détaillant d'origine et authentifiés par une preuve d'achat auprès d'un détaillant implanté aux Etats-Unis. Toute expédition effectuée sous cette garantie sera seulement effectuée à destination des Etats-Unis. Toute expédition hors des Etats-Unis sera effectuée à la charge unique du client. Cette garantie limitée de KETTLER® est une garantie de constructeur et ne peut être modifiée par des garanties supplémentaires étendues par les détaillants sur le point de vente. Le constructeur garantit que ce produit est exempt de vices de matière au moment de l'offre de livraison du produit et pour une période de 1 an dans le cas d'une utilisation privée. Cette garantie limitée n'est pas transmissible et ne couvre pas l'usure normale (ainsi que les dommages et l'usure des pneus, amortisseurs, courroies de transmission, et pièces non durables, mais sans être limitée à cette liste). La responsabilité du constructeur d'après cette garantie limitée ne s'applique pas aux dommages directs, indirects et consécutifs résultant d'un vice. Cette garantie limitée deviant nulle si le produit est endommagé par accident, usage irresponsable, entretien inapproprié, non-respect des consignes fournies, modification de l'état d'origine ou pour d'autres causes dont il a été déterminé qu'elles n'ont pas été provoquées par des vices de matière.

Cette garantie vous donne des droits légaux spécifiques. Si le produit présente des défauts pendant la période de garantie, contactez le département Service après-vente et pièces détachées (Parts and Service) de KETTLER® par téléphone au 866.804.0440, fax au 757.563.9273, ou courrier électronique à l'adresse parts@kettlerusa.com.

CETTE GARANTIE REMPLACE EXPRESSEMENT TOUTES LES AUTRES GARANTIES, EXPRESSES OU TACITES, AINSI QUE TOUTE GARANTIE DE QUALITE MARCHANDE OU DE L'APTITUDE A UN EMPLOI PARTICULIER, TOUTE OBLIGATION OU RESPONSABILITE DE LA PART DU CONSTRUCTEUR. KETTLER® NE PRESUME NI N'AUTORISE TOUTE AUTRE PERSONNE A ASSUMER TOUTE RESPONSABILITE POUR ELLE EN LIEN AVEC DE TELS PRODUITS.

KETTLER® International, Inc.
1355 London Bridge Road · Virginia Beach, VA 23453 · USA
www.kettlerusa.com
parts@kettlerusa.com
866-804-0440

Lea atentamente estas instrucciones antes de ensamblar el producto o utilizarlo por primera vez. Contienen información importante para su seguridad y para el correcto uso y mantenimiento de este producto. Siga las instrucciones en un lugar seguro para obtener información o para pedir piezas de repuesto.

⚠ ADVERTENCIA - * PARA EVITAR LESIONES GRAVES * supervisión de un adulto. No utilice nunca cerca de escalones, desniveles, caminos de entrada, colinas, caminos, callejones o áreas de piscinas. Siempre use zapatos. Nunca uso cerca de automóviles. Nunca permita que más de un piloto. El uso de equipo de protección y casco de seguridad es altamente recomendable. Los pasajeros deben usar siempre un casco adecuado que cumpla con Consumer Product Safety Commission (CPSC) Norma 16 CFR 1203. Ensamblado por un adulto.

⚠ Precaución Ensamblado por un adulto. Este paquete contiene piezas pequeñas. Mantener alejado de los niños hasta montada.

El Tiempo Húmedo

⚠ SE RECOMIENDA NO VIAJAR EN EL TIEMPO MOJADO

- En clima húmedo es necesario tener un cuidado especial
- Freno anterior, tendrá una mayor distancia para detenerse
- Disminuya su velocidad de circulación, evitar el frenado repentino y tomar curvas con precaución adicional
- Ser más visible en la carretera
- Use ropa reflectante y el uso de luces de seguridad
- Baches y superficies resbaladizas como marcas de líneas y vías de tren se vuelven más peligrosos cuando están mojados

Andar En Bicicleta Por La Noche

⚠ SE RECOMIENDA NO VIAJAR EN LA NOCHE

- Asegúrese de bicicleta está equipada con un conjunto completo de reflectores posicionados correctamente y limpio
- Utilice un conjunto de iluminación que funcione correctamente compuesto por una lámpara delantera blanca y una luz trasera roja
- Si utiliza la batería luces accionadas, las pilas estén bien cargadas
- Algunas luces traseras disponibles tienen un mecanismo intermitente que mejoran la visibilidad
- Use ropa de color claro y reflexive
- Paseo por la noche si es necesario. Reduzca la velocidad y el uso de las carreteras cercanas a alumbrado público, si es posible

Este producto ha sido diseñado de acuerdo con las últimas normas de seguridad y bajo un permanente control de calidad. Los datos obtenidos de este proceso de calidad se incorpora en el desarrollo de nuestros productos. Por esta razón, nos reservamos el derecho de realizar cambios en el diseño y la tecnología con el fin de ofrecer a nuestros clientes productos de la máxima calidad en todo momento.

Para su seguridad

- Esta moto debe ser utilizado para los fines previstos únicamente, es decir, un (1) único hijo. No se debe utilizar de cualquier otra manera, ya que esto puede ser peligroso. El fabricante no se hace responsable de los daños o lesiones causados por un uso incorrecto.
- Este producto es un juguete y no es adecuado para el uso en el tráfico o en la vía pública.
- Siempre mantenga un ojo vigilante sobre su hijo con el fin de evitar los riesgos por movimientos irreflexivos y apresurada.
- Tenga cuidado para que la bicicleta se utiliza sólo en un lugar seguro.
- Este producto es adecuado para niños de 3-5 años.
- La bicicleta es un instrumento juego sin luz. Su uso en la oscuridad es peligroso.
- Esta moto está diseñada sólo para uso privado (el uso comercial o público).
- En caso de un repentino y / o fuerte giro del manillar de la bicicleta podría ser causado hasta la punta. Peligro de lesiones!
- La bicicleta no debe conectarse con otros vehículos, deportes o dispositivos similares y no ser conducido / tirado por ellos. Nunca exponga a su hijo en la bicicleta a velocidades superiores a paso de hombre!
- Los componentes dañados pueden poner en peligro la seguridad de su hijo o acortar la vida útil del producto. Inspeccione a intervalos regulares para asegurarse de que ninguno de los componentes está dañado y que ninguna de las juntas de tornillos u otros haberse aflojado.
- Reemplace las piezas desgastadas o dañadas de inmediato y asegurarse de que el producto no se usa de nuevo hasta que esto se ha hecho. Si hay piezas requieren reemplazo, use sólo piezas de repuesto originales de KETTLER ®.

El uso del juguete

- Asegúrese de que la moto no se utiliza hasta que esté correctamente montado y comprobado por una persona adulta.
 - No transporte objetos sobre la moto.
 - Ajuste siempre el uso de la moto a las condiciones encontradas.
- Bicicletas ■ no poseen un sistema de frenos continuamente eficaz. Por lo tanto, proteger la moto para que no ruede cuando se estaciona. No aparcar nunca la motocicleta con un niño desatendido en él!
- Nunca sacar la moto detrás de ti todo el tiempo que el niño está sentado en él.
 - Enseñe a su hijo a usar la bicicleta correctamente y llamar la atención sobre posibles peligros.
 - Aunque las situaciones de peligro no es probable que ocurra si la bicicleta se utiliza correctamente, niños que juegan, en lo posible, ser supervisado.
 - Tome en cuenta que siempre existe el peligro de que los propios niños heridos durante el uso de columpios, estructuras para trepar, vehículos de juguete o equipo similar.
 - Cuando los niños están en juego, pueden surgir situaciones en que no se puede predecir por la fabricante y para el cual no puede ser considerado responsable.
 - Antes de usar, comprobar que todos los tornillos y conexiones de enchufe, así como dispositivos de seguridad estén puestas correctamente.
 - Nunca utilice productos corrosivos o abrasivos para limpiar la bicicleta. Nunca utilice sustancias que pueden causar la contaminación del medio ambiente.

- Para modelos con neumáticos: Debido a la naturaleza de los materiales utilizados en los neumáticos, no se recomienda para el producto a ser dejado en ningún lugar por mucho tiempo que los disolventes o otros productos químicos, petróleo, es decir, pueden mentir. Esto puede resultar en una reacción química, lo que podría causar que los neumáticos para marcar la superficie tal como un suelo de vinilo. En caso de duda poner algo debajo de las ruedas para cubrir el suelo. Asegúrese de que la presión de los neumáticos es correcta (35 PSI), y si la presión del aire es demasiado baja aumenta el desgaste y hace que la bicicleta más difícil!
- Lubricar en los cojinetes de las ruedas y el manillar con unas gotas de aceite cada dos o tres meses.

Asamblea del vehículo de juguete

- La bicicleta de montaje debe ser cuidadosamente por una persona adulta. Estudie cuidadosamente las instrucciones de montaje antes de comenzar el trabajo. Montar la bicicleta en el orden exacto que se muestra en la letras en el di-agrams. Esto es esencial para el funcionamiento seguro y el uso de la bicicleta.
- Tenga en cuenta que siempre existe el peligro de lesiones al trabajar con herramientas o haciendo trabajo manual. Por favor tenga cuidado al montar este producto.
- Asegúrese de que el área de trabajo esté libre de posibles fuentes de peligro, por ejemplo que no haya herramientas por ahí. Hay que depositar el material de envasado de tal manera que no provoque ningún peligro. Siempre hay un riesgo de asfixia para los niños jueguen con bolsas de plástico!
- atornille todas las piezas de forma floja y controle si todas están en su posición correcta. Apretar las tuercas con la mano hasta que se sienta resistencia, luego use una llave para apretar las tuercas finalmente contra la resistencia (frenado de tuerca). A continuación, compruebe que todos los tornillos se han apretado firmemente. Atención: Las tuercas que se han destornillado que dejen de funcionar correctamente (el dispositivo de bloqueo está destruida), y debe ser reemplazado.
- En el montaje de mordazas de plástico: Las empuñaduras se pueden ingresar en el manillar con mayor facilidad si se remojan primero en agua tibia.
- Por razones técnicas, nos reservamos el derecho de realizar los trabajos de montaje preliminar (por ejemplo, Además de los tapones de los tubos).

Lista de piezas de repuesto

Al pedir piezas de repuesto, indique siempre el número completo del artículo, número de piezas de recambio, la cantidad requerida.

Ejemplo de pedido: Modelo # KC116-700 / art. 1/1 pieza

Conserve el embalaje original de este artículo, de modo que pueda utilizarse para el transporte en una fecha posterior, si es necesario. Las mercancías sólo podrá ser devuelto previo acuerdo y en (interna)

embalaje, que es seguro para el transporte, en el cuadro original si es posible.

Es importante proporcionar Descripción detallada del error / aviso de daños! Importante: repuestos los precios no incluyen material de sujeción, si material de fijación (tornillos, tuercas, arandelas, etc) es necesario, esto debe ser indicado en el pedido añadiendo las palabras "con material de fijación".

Disposición De Residuos

KETTLER ® productos son reciclables. Al final de su vida útil, por favor deseche este artículo correctamente y de forma segura (sitios locales de basura).

NO EXISTEN GARANTÍAS, EXPRESAS O IMPLÍCITAS, REALIZADOS POR TANTO EL DISTRIBUIDOR O EL FABRICANTE DE PRODUCTOS KETTLER® excepto GARANTÍA LIMITADA DEL FABRICANTE POR DEFECTOS EN MATERIAL establecen a continuación:

Esta KETTLER® Garantía Limitada se aplica a los productos vendidos a través de la Red KETTLER® Distribuidor Autorizado para el comprador minorista original y autenticada del comprobante de compra en una tienda ubicada en los Estados Unidos. Los envíos realizados bajo esta garantía serán enviados a los Estados Unidos solamente. Cualquier envío fuera de los Estados Unidos será a costa exclusiva del cliente. Esta KETTLER® Garantía Limitada es una garantía del fabricante y no se cambia o modificados por las garantías adicionales otorgados por los comercios minoristas en el punto de venta.

Fabricante garantiza que este producto está libre de defectos en el material en el momento de la oferta del producto de la entrega por un periodo de 1 años para uso residencial. Esta garantía limitada no es transferible y no cubre el desgaste normal por el uso (incluyendo, pero no limitado a, los daños y el desgaste de los neumáticos, choques eléctricos, correas de transmisión y otros componentes no duraderos). La responsabilidad del fabricante bajo esta garantía limitada no incluirá ninguna responsabilidad por los daños directos, indirectos o consecuentes que resulten del defecto. Esta Garantía Limitada es nula si el producto ha sido dañado por accidente, uso indebido, mantenimiento incorrecto, incumplimiento de las instrucciones, la modificación de su estado original, u otras causas no determinadas que surja de defectos en el material.

Esta garantía le otorga derechos legales específicos. Si este producto es defectuoso debido a materiales dentro del período de garantía, póngase en contacto KETTLER® Piezas y Departamento de Servicio por teléfono al 866.804.0440, 757.563.9273 fax a, o por correo electrónico a parts@kettlerusa.com.

ESTA GARANTÍA ESTÁ EXPRESAMENTE EN LUGAR DE CUALQUIER OTRA GARANTÍA, EXPRESA O IMPLICADO, INCLUYENDO CUALQUIER GARANTÍA DE COMERCIALIZACIÓN O IDONEIDAD PARA UN PROPÓSITO PARTICULAR, Y DE CUALQUIER OTRA OBLIGACIÓN O RESPONSABILIDAD POR PARTE DEL FABRICANTE. KETTLER® NO ASUME NI AUTORIZA A NINGUNA OTRA PERSONA A ASUMA CUALQUIER OTRA RESPONSABILIDAD EN RELACIÓN CON ESTOS PRODUCTOS.

KETTLER® International, Inc.
1355 London Bridge Road · Virginia Beach, VA 23453 · USA
www.kettlerusa.com
parts@kettlerusa.com
866-804-0440

USA











Parts Checklist

F

Liste de verification
(contenu de L'emballage)

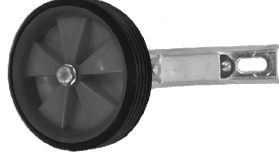
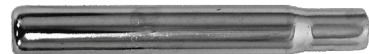
E

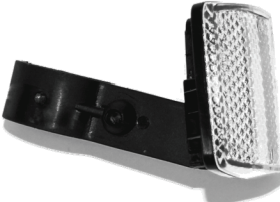
Lista de control
(contenido del paquete)

	1		1
	1		2
	1		1
	1		2
	1		1
	1		1

Note: If not using training wheels please skip to assembly step 2. **Remarque:** Si vous n'utilisez pas des roues de formation s'il vous plaît passez à l'étape d'assemblage 2. **Nota:** Si no utiliza ruedas de entrenamiento pase a la etapa de montaje 2.

1a

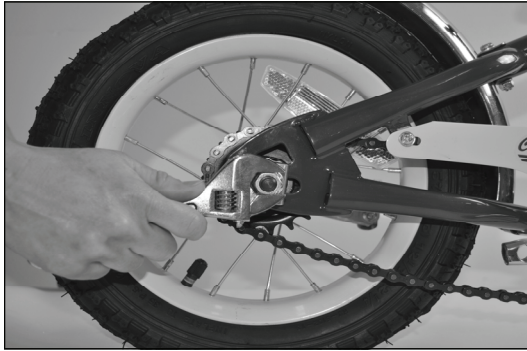

1b

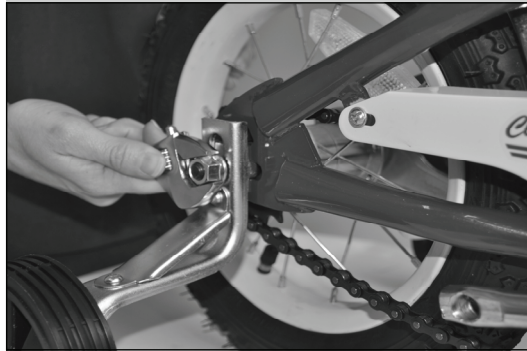

- USA**
1. Remove nut from rear wheel (1a).
 2. Attach training wheels. Make sure locking tabs are properly in place (1b). For proper training, the training wheels should not sit flat on the ground.
 3. Tighten nut with a torque of 22-29.5 foot pounds (30-40 nm) if using a torque wrench.

- F**
1. Enlevez l'écrou de roue arrière (1a).
 2. Fixez les roues de formation. Assurez-vous que les onglets de verrouillage sont bien en place (1b). Pour une formation adéquate, les roues de formation ne doit pas reposer à plat sur le sol.
 3. Serrer l'écrou avec un couple de 22 à 29,5 lb-pi (nm 30-40) Si vous utilisez une clé dynamométrique.

- E**
1. Quite la tuerca de la rueda trasera (1a).
 2. Fije las ruedas de entrenamiento. Asegúrese de que las lengüetas de

fijación estén en su lugar (1b). Para el entrenamiento adecuado, las ruedas de entrenamiento no deben sentarse en el suelo.

3. Apriete la tuerca con una torsión de 22 a 29,5 libras pie (nm 30-40) si se utiliza una llave de torsión.

2

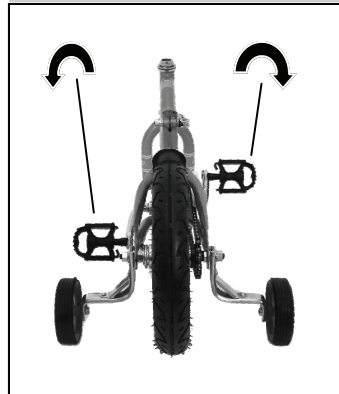

- USA**
1. Right pedal is standard clockwise thread.
 2. Left pedal is counter-clockwise.

- F**
1. Pédale de droite est un filetage standard aiguilles d'une montre.
 2. Pédale gauche est anti-horaire.

- E**
1. Pedal derecho es hilo de las agujas del reloj estándar.
 2. Pedal izquierdo es en sentido antihorario.

3a

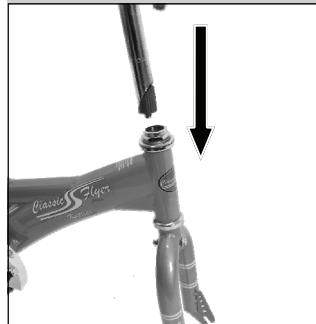

- USA**
1. Remove plastic cap from bottom of handlebar stem. Slide front reflector onto handlebar stem. Insert the handlebars with reflector to at least the minimum insertion level. The marking lines on the stem must not be visible

(3a).

4. Ensure handlebars are straight, handlebar angle adjusted and tighten bolts (3b—pg.16).
5. Adjust and tighten front reflector (3c—pg.16).

- F**
1. Enlever le capuchon en plastique du bas de la potence.
 2. Faites glisser réflecteur avant sur la tige de guidon.
 3. Insérer le guidon avec le réflecteur pour au moins le niveau minimal d'insertion. Les lignes de marquage sur la tige ne doit pas être visible (3a).

4. Assurez-vous guidons sont droites et serrer la vis (3b).
5. Ajuster et serrer réflecteur avant.

- E** 1. Retire la tapa de plástico de la parte inferior de la barra del manillar.
2. Deslice reflector frontal en la barra del manillar.
 3. Inserte el manillar con reflector para al menos el nivel mínimo de inserción. Las líneas que marcan en el tallo no debe ser visible (3a).
 4. Asegúrese de manillar recto y apriete el perno (3b).
 5. Ajuste y apriete reflector delantero.

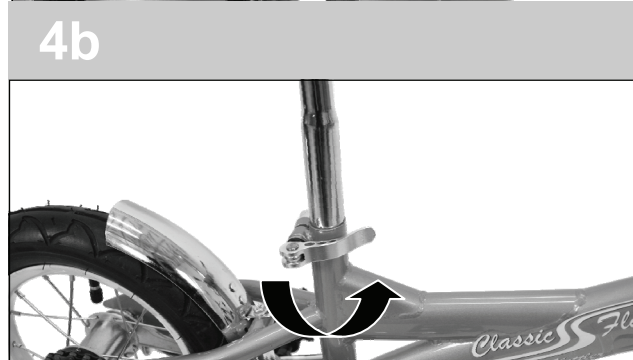
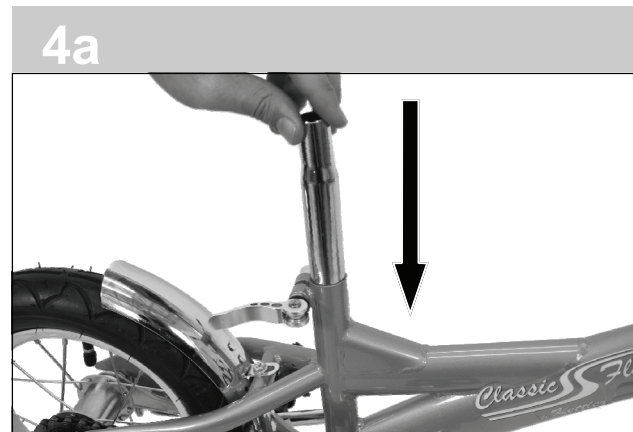
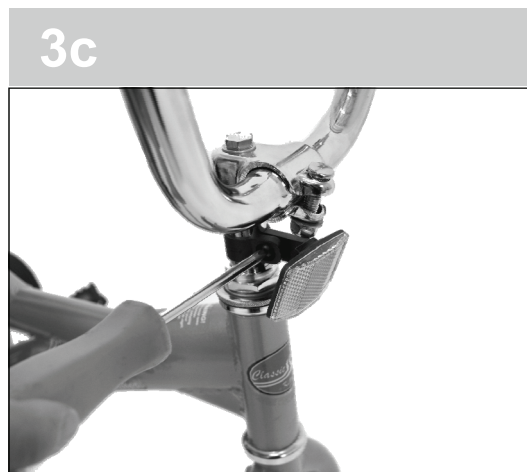
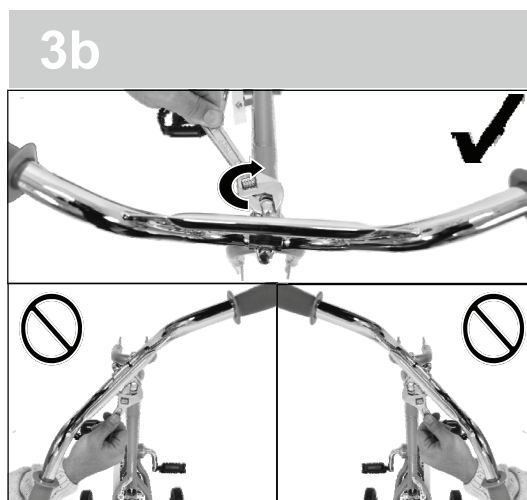

- USA** 1. Insert seat post to at least the minimum insertion level. The marking lines on the stem must not be visible (4a).
2. Tighten the quick release binder bolt securely at desired height (4b).
 3. Slide rear reflector onto seat post and tighten (4c).
 4. Attach saddle to seat post and tighten (4d).

- F** 1. Insérer la tige de selle à au moins le niveau minimal d'insertion. Les lignes de marquage sur la tige ne doit pas être visible (4a).
2. Serrer le boulon de dégagement rapide liant solidement à la hauteur désirée (4b).
 3. Faites glisser le réflecteur arrière sur la tige de selle et serrez (4c).
 4. Fixez selle pour tige de selle et serrez (4d).

! WARNING: Over tightening the stem bolt can damage the stem-to-fork assembly thereby causing risk of injury to the rider.
WARNING: To insure a proper bind and to avoid damage to the internal fork threads, the minimum insertion line should never be visible.

! AVERTISSEMENT: Un serrage excessif de l'écrou de l'axe peut endommager l'assemblage de la tige à la fourche entraînant ainsi des risques de blessures pour le conducteur.
AVERTISSEMENT: Afin d'assurer une liaison correcte et pour éviter d'endommager les filets de fourche internes, la ligne d'insertion minimale ne doit jamais être visible.

! ADVERTENCIA: Si se aprieta demasiado el tornillo de vástago puede dañar el conjunto del vástago al tenedor causando con ello el riesgo de lesiones para el ciclista.
ADVERTENCIA: Para asegurar un enlace adecuado y para evitar daños a las roscas internas de la horquilla, la línea de inserción mínima nunca debe ser visible.

4c

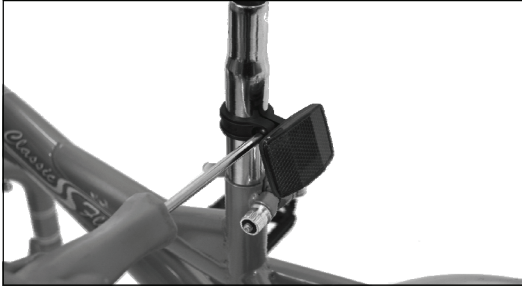

4d



- E** 1. Insertar poste de asiento para por lo menos el nivel mínimo de inserción. Las líneas que marcan en el tallo no debe ser visible (4a).
2. Apriete el perno de liberación rápida carpeta segura a la altura deseada (4b).
 3. Deslice reflector trasero en el poste del asiento y apriete (4c).
 4. Conecte silla para tija de sillín y apriete (4d).

5



- USA** 1. Install handlebar safety pad (5).

- F** 1. Installez le guidon de sécurité tampon (5).

! **WARNING:** Failure to install pad set properly could result in serious injury.

- E** 1. Instale el manillar acolchado de seguridad (5).

! **AVERTISSEMENT:** Ne pas installer Set de patins correctement peut entraîner des blessures graves.

! **ADVERTENCIA:** Si no se instala correctamente Juego de pastillas puede provocar lesiones graves.

6



- USA** 1. Assemble front fender to fork.
2. Remove nut and teardrop lock washer from front wheel.
3. Slide wheel onto fork.
4. Replace teardrop lock washer on the fork, replace nut over washer and tighten.
5. If using a torque wrench, tighten the nut to a torque of 22-29.5 foot pounds (30-40nm).

- F** 1. Assemblez garde-boue avant à la fourchette.
2. Retirez l'écrou et la rondelle de blocage de la roue avant en goutte d'eau.
3. Faites glisser la roue sur la fourche.
4. Remplacez la rondelle de blocage larme sur la fourche, remplacez l'écrou sur la rondelle et serrer.



5. Si vous utilisez une clé dynamométrique, serrer l'écrou à un couple de 22 à 29,5 lb-pi (30-40nm).

- E** 1. Montar el guardabarros delantero al tenedor.
2. Quite la tuerca y la arandela de lágrima rueda delantera.
3. Deslice la rueda en tenedor.
4. Vuelva a colocar la arandela de seguridad lágrima en el tenedor, reemplace la tuerca sobre la arandela y apriete.
5. Si se usa una llave de torsión, apriete la tuerca con un par de 22 a 29,5 libras-pie (30-40nm).

USA Chain Tightening Instructions

A

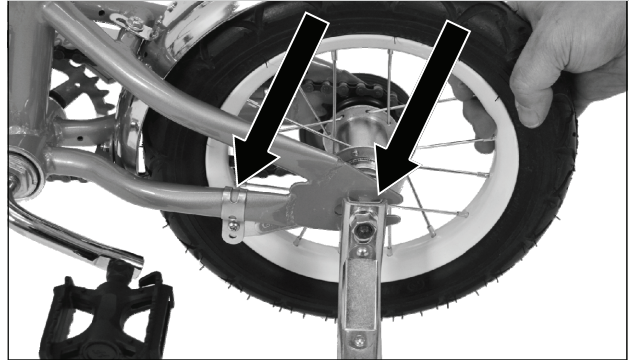

B



- USA** 1. Tighten chain by loosening the nut on rear wheel and the bolt on coaster brake (A).
2. Pull the wheel backwards to tighten chain, center the wheel in frame and tighten nut and bolt on coaster brake (B).

- F** 1. Tendre la chaîne en desserrant l'écrou de la roue arrière et le boulon de frein à rétro-pédalage (A).
2. Tirez sur la roue arrière pour resserrer la chaîne, un centre de la roue dans le cadre et serrer l'écrou et frein à rétro-pédalage (B).

- E** 1. Tensar la cadena aflojando la tuerca de la rueda trasera y el tornillo en el freno de pedal (A).
2. Tire de la rueda hacia atrás para tensar la cadena, el centro de la rueda en el marco y apretar la tuerca y el freno de pedal (B).

F

Spécifications Vélo

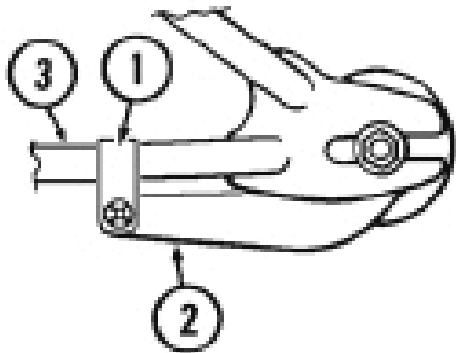
**Operation of Coaster Brakes**

- Push the pedals backward to move the chain backward.
- The chain activates the coaster brake mechanism that is inside the rear wheel hub.
- As you push the pedals backward with increasing force, the braking action of the coaster brake increases.
- If your bicycle has a caliper brake (s) in addition to the coaster brake, always use the coaster brake as the main brake to stop the bicycle.
- When you ride the bicycle the first time, test the coaster brake and practice using it at a low speed in a large level area that is free of obstructions.
- Every time the bicycle is ridden, make sure the clamp [1] on the brake arm [2] is securely attached to the chain stay [3] of the bicycle frame. The coaster brake will not work correctly if the brake arm is not attached to the chain stay.
- Always try to brake while going in a straight line. If you must brake while turning; when the pavement is wet; or when the pavement is covered with sand, gravel, or leaves, start to brake sooner than normal and apply the brake intermittently to reduce the chance of skidding.
- Be careful when riding downhill or at a high speed because as your speed increases, a longer distance to stop the

E

Especificaciones De Bicicletas

bicycle will be necessary. Slow for curves because too much speed can force you to make a turn that is too wide.

- Have the coaster brake repaired by a bicycle service shop the first time you notice that it does not stop the bicycle quickly and smoothly or just does not work as well as it has in the past.

⚠ WARNING: If you do not obey the following instructions, injury to the rider or to others can occur

Fonctionnement des freins Coaster

- Poussez les pédales vers l'arrière pour déplacer la chaîne vers l'arrière.
- La chaîne active le mécanisme de frein à rétro-pédalage qui est à l'intérieur du moyeu de la roue arrière.
- Comme vous pousser les pédales en arrière avec une force croissante, l'action de freinage de la hausse frein à rétro-pédalage.
- Si votre vélo est équipé d'un étrier de frein (s) en plus du frein à rétro-pédalage, utilisez toujours le frein à rétro-pédalage comme le principal frein pour arrêter le vélo.
- Lorsque la bicyclette pour la première fois, de tester le frein à rétro-pédalage et pratiquer l'utiliser à une faible vitesse dans une zone de grand niveau qui est libre de toute obstruction.
- Chaque fois que le vélo est monté, assurez-vous que la pince [1] sur le bras de frein [2] est solidement fixé à la chaîne de séjour. [3] du cadre de bicyclette. Le frein à rétro-pédalage ne fonctionnera pas correctement si le bras de frein n'est pas attaché à la chaîne de séjour.
- Toujours essayer de frein tout en allant en ligne droite. Si vous devez freiner en tournant, lorsque la chaussée est mouillée, ou lorsque la chaussée est couverte de sable, de gravier ou feuilles, commencez à freiner plus tôt que la normale et serrez le frein par intermittence pour réduire le risque de dérapage.
- Soyez prudent lorsque vous roulez en descente ou à une vitesse élevée parce que votre vitesse augmente, une plus longue distance pour arrêter le vélo sera nécessaire. Ralentissez pour les courbes, car trop de vitesse peut vous forcer à faire un virage trop large.

F

Spécifications Vélo

- Ayez le frein à rétropédalage réparé par un atelier de service vélo la première fois que vous remarquez que cela ne s'arrête pas le vélo rapidement et en douceur ou ne fonctionne tout simplement pas aussi bien qu'il a dans le passé.

 **AVERTISSEMENT:** Si vous ne respectez pas les instructions suivantes, de se blesser ou d'autres personnes peuvent se produire

El funcionamiento de frenos de rueda

- Empuje los pedales hacia atrás para mover la cadena hacia atrás.
- La cadena se activa el mecanismo de freno de pedal que está dentro del cubo de la rueda trasera.
- Al empujar los pedales hacia atrás con fuerza creciente, la acción de frenado de los aumentos del práctico de costa de freno.
- Si la bicicleta tiene una pinza de freno (s) además del freno de pedal, utilice siempre el freno de pedal como freno principal para detener la bicicleta.
- Cuando se monte en la bicicleta por primera vez, pruebe el freno de pedal y practicar su uso a baja velocidad en una zona de gran nivel que está libre de obstrucciones.
- Cada vez que se anda en bicicleta, asegúrese de que la abrazadera [1] en el brazo de freno [2] está correctamente conectado a la vaina. [3] del cuadro de bicicleta. El freno de pedal no funciona correctamente si el brazo del freno no está conectado a la vaina.
- Siempre trate de frenar al ir en línea recta. Si usted tiene que frenar mientras gira, cuando el pavimento está mojado, o cuando el pavimento está cubierto con arena, grava u hojas, comenzar a frenar antes de lo normal y aplique el freno de forma intermitente para reducir el riesgo de derrape.

E

Especificaciones De Bicicletas

- Tenga cuidado al montar cuesta abajo o a una alta velocidad, porque a medida que aumenta la velocidad, una distancia más larga para detener la bicicleta será necesario. Reduzca la velocidad en las curvas debido a demasiada velocidad puede obligarte a hacer un giro demasiado amplio.
- Haga que el freno de pedal reparado por un taller de bicicletas por primera vez te das cuenta de que no pare la bicicleta de forma rápida y sin problemas o simplemente no funciona tan bien como lo ha hecho en el pasado.

 **ADVERTENCIA:** Si no obedecen las instrucciones siguientes, heridas para el ciclista o para otros puede ocurrir

Torque Force Specifications

- Front & Rear Wheel Nuts: 30-40 Newton Meters or 22-29.5ft.-lb.
- Handlebar Clamp & Head Stem Expander Nut: 17-19 Newton Meters or 12.5-14ft.-lb.

Spécifications de couple de force

- Écrous de roue avant et arrière: 30-40 newtons-mètres 29.5ft ou 22 lb.
- Serrage du guidon et écrou de tige chef Expander: 17-19 newtons-mètres ou 12,5 14ft.-lbs.

Especificaciones Fuerza de Torsión

- Front & Rear Wheel Nuts: 30-40 Nm o 22-29.5ft. libras.
- Soporte manillar y la tuerca del vástago expensor cabeza: 17-19 Nm o 12,5 libras-14ft..

F Spécifications Vélo

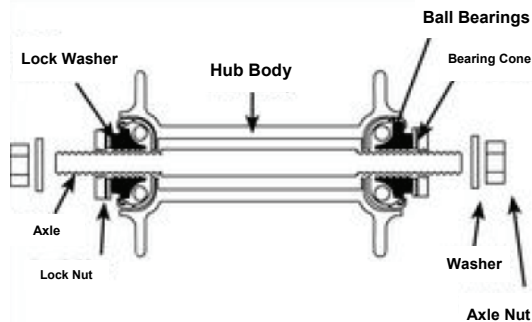

Hub Bearing And Wheel Adjustment

- When checked, the hub bearings of either wheel will require adjustment if there is any more than slight side play.
- Check to make sure neither locknut is loose.
- To adjust, remove wheel from bicycle and loosen the locknut on one side of the hub while holding the bearing cone on the same side with a flat open end wrench.
- Rotate the adjusting cones as needed to eliminate free play.
- Re-tighten the locknut while holding the adjusting cone in position.
- Re-check that the wheel can turn freely without excessive side play.

Roulement de moyeu et roue de réglage

- Lorsqu'elle est cochée, les roulements de moyeu de roue soit, il faudra ajuster s'il ya un plus de jeu latéral légère.
- Assurez-vous que ni le contre-écrou est desserré.
- Pour le réglage, enlever la roue de la bicyclette et desserrer le contre-écrou sur un côté du moyeu tout en maintenant le cône de roulement du même côté avec une clé à fourche plate.
- Faites tourner les cônes de réglage si nécessaire pour éliminer le jeu gratuit.
- Resserrer le contre-écrou tout en maintenant le cône de réglage en position.
- Re-vérifiez que la roue peut tourner librement sans jeu latéral excessif.

Buje y Ajuste de ruedas

- Cuando se activa, los rodamientos de cubo de rueda o bien deberá ajustarse si hay alguna más que un juego lateral leve.
- Asegúrese de que ni tuerca está floja.
- Para ajustar, quitar la rueda de la bicicleta y aflojar la tuerca de bloqueo en un lado del

E Especificaciones De Bicicletas

cubo mientras se mantiene el cono del rodamiento en el mismo lado con una llave de extremo abierto plana.

- Gire los conos de ajuste según sea necesario para eliminar el juego libre.
- Vuelva a apretar la tuerca de seguridad mientras se mantiene el cono de ajuste en la posición.
- Vuelva a comprobar que la rueda pueda girar libremente sin juego lateral excesivo.

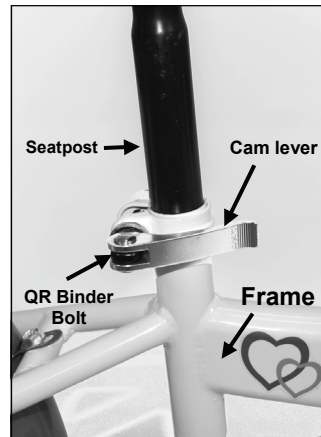

Quick release Seatpost

- Tighten the quick release seatpost binder bolt securely at desired height.
- Turn the tension adjusting nut clockwise to increase clamping force/ counterclockwise to decrease clamping force.
- Less than half a turn can make a difference between safe clamping force and unsafe clamping force.

Tige de selle à dégage rapide

- Serrez la tige de selle à dégage rapide liant boulon en toute sécurité à la hauteur désirée.
- Tourner l'écrou de réglage de tension dans le sens horaire pour augmenter la force de serrage / anti-horaire pour diminuer la force de serrage.
- Moins d'un demi-tour, peut faire la différence entre la force de serrage sans danger et dangereuse force de serrage.

Tija de liberación rápida

- Serrez la tige de selle à dégage rapide liant boulon en toute sécurité à la hauteur désirée.
- Tourner l'écrou de réglage de tension dans le sens horaire pour augmenter la force de serrage / anti-horaire pour diminuer la force de serrage.
- Moins d'un demi-tour, peut faire la différence entre la force de serrage sans danger et dangereuse force de serrage.

USA

Spare Parts Drawing & List

F

Dessin des pièces et de la liste

E

Lista de piezas de repuesto y dibujo

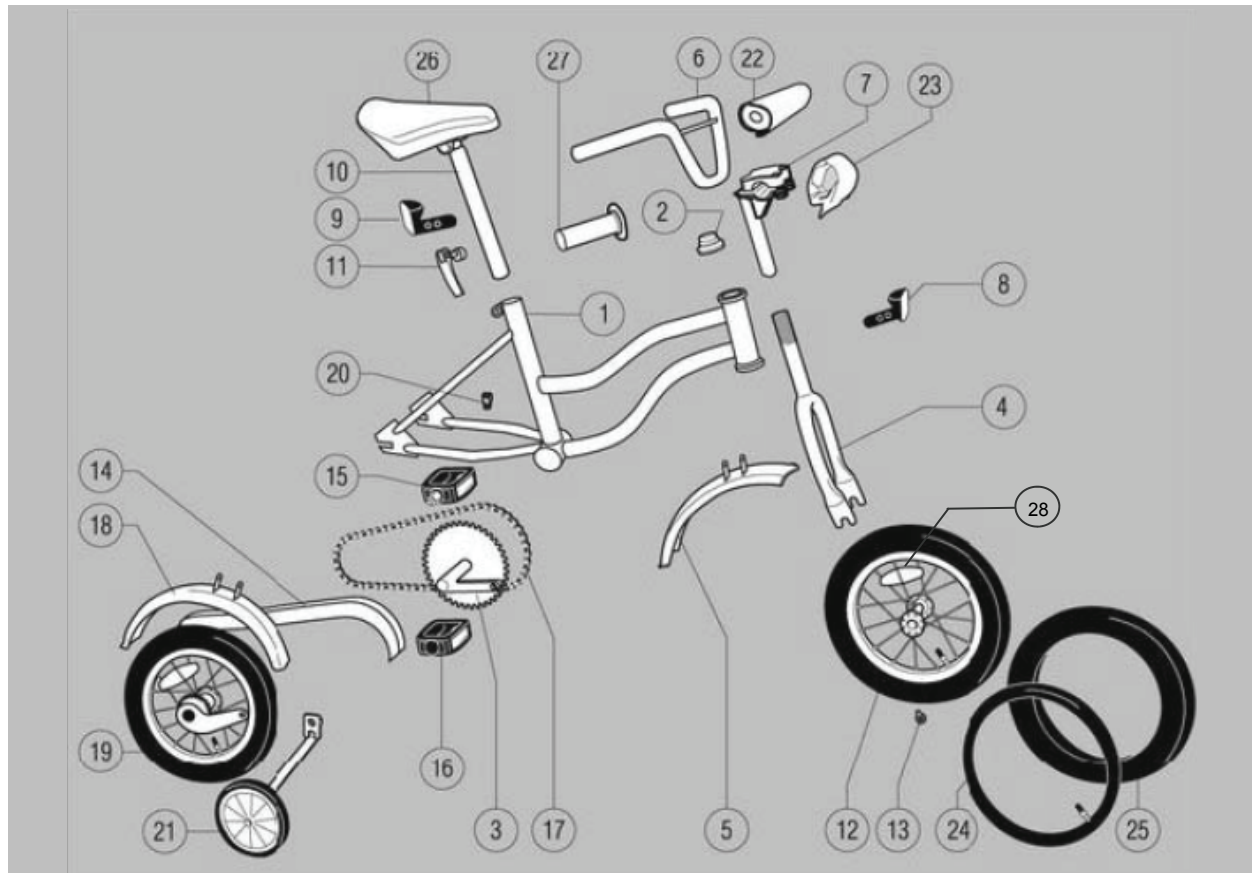

Item	Description	Qty	Item	Description	Qty
1	Frame	1	15	L. Pedal	1
2	Headset	1	16	R. Pedal	1
3	Crank Set	1	17	Chain	1
4	Fork	1	18	R. Fender	1
5	Front Fender	1	19	R. Rim	1
6	Handlebar	1	20	Coaster Brake Clamp	1
7	Stem	1	21	Training Wheel	2
8	F. Reflector	1	22	Handlebar Pad	1
9	R. Reflector	1	23	Stem Pad	1
10	Seatpost	1	24	Inner Tube	2
11	QR Clamp	1	25	Tire	2
12	F. Rim	1	26	Saddle	1
13	Lock Washer	2	27	Handlebar Grip	2
14	Chainguard	1	28	Wheel Reflector	2

*Parts on models may vary * Parties sur les modèles peuvent varier * Las piezas de los modelos pueden variar



KETTLER® International, Inc.
1355 London Bridge Road
Virginia Beach, Virginia 23453 USA
Parts/Service 866-804-0440
Parts@kettlerusa.com

Please visit our website for further assembly instructions
www.kettlerusa.com

Free Manuals Download Website

<http://myh66.com>

<http://usermanuals.us>

<http://www.somanuals.com>

<http://www.4manuals.cc>

<http://www.manual-lib.com>

<http://www.404manual.com>

<http://www.luxmanual.com>

<http://aubethermostatmanual.com>

Golf course search by state

<http://golfingnear.com>

Email search by domain

<http://emailbydomain.com>

Auto manuals search

<http://auto.somanuals.com>

TV manuals search

<http://tv.somanuals.com>