

KCM1202
INSTRUCTIONS
INSTRUCTIONS
INSTRUCCIONES



KitchenAid[®]

WELCOME TO THE WORLD OF KITCHENAID.

We're committed to helping you create a lifetime of delicious meals for family and friends. To help ensure the longevity and performance of your appliance, keep this guide handy. It will empower you with the best way to use and care for your product. Your satisfaction is our #1 goal. Remember to register your product online at www.kitchenaid.com or by mail using the attached Product Registration Card.



Join us in the kitchen at www.kitchenaid.com.

USA: 1.800.541.6390
Canada: 1.800.807.6777

KitchenAid.com
KitchenAid.ca

Download from Www.Somanuals.com. All Manuals Search And Download.

TABLE OF CONTENTS

COFFEE MAKER SAFETY	
Important safeguards.....	4
Electrical requirements	5
PARTS AND FEATURES	
Parts and accessories.....	6
ASSEMBLING THE COFFEE MAKER	
Preparing the Coffee Maker for use.....	7
Installing the water filter.....	7
OPERATING THE COFFEE MAKER	
Setting up the clock.....	8
Setting brew strength.....	9
Pause and pour feature.....	9
Filling the Coffee Maker with water for brewing.....	10
Filling the brew basket with coffee.....	11
Brewing coffee	12
1–4 cup brewing	13
Setting up the Automatic brew feature	14
Using previously programmed Automatic brew settings	15
TIPS FOR GREAT RESULTS	
Quick tips	16
CARE AND CLEANING	
Cleaning the Coffee Maker	17
TROUBLESHOOTING	19
WARRANTY	20

PROOF OF PURCHASE & PRODUCT REGISTRATION

Always keep a copy of the itemized sales receipt showing the date of purchase of your Coffee Maker. Proof of purchase will assure you of in-warranty service. Before you use your Coffee Maker, please fill out and mail your product registration card packed with the unit, or register on-line at www.kitchenaid.com. This card will enable us to contact you in the unlikely event of a product safety notification and assist us in complying with the provisions of the Consumer Product Safety Act. This card does not verify your warranty. Please complete the following for your personal records:

Model Number _____

Serial Number _____

Date Purchased _____

Store Name _____

Your safety and the safety of others are very important.

We have provided many important safety messages in this manual and on your appliance. Always read and obey all safety messages.



This is the safety alert symbol.

This symbol alerts you to potential hazards that can kill or hurt you and others.

All safety messages will follow the safety alert symbol and either the word "DANGER" or "WARNING." These words mean:

 **DANGER**

You can be killed or seriously injured if you don't immediately follow instructions.

 **WARNING**

You can be killed or seriously injured if you don't follow instructions.

All safety messages will tell you what the potential hazard is, tell you how to reduce the chance of injury, and tell you what can happen if the instructions are not followed.

State of California Proposition 65 Warnings:

WARNING: This product contains one or more chemicals known to the State of California to cause cancer.

WARNING: This product contains one or more chemicals known to the State of California to cause birth defects or other reproductive harm.

IMPORTANT SAFEGUARDS

When using electrical appliances, basic safety precautions should always be followed to reduce the risk of fire, electric shock, and/or injury to persons, including the following:

1. Read all instructions.
2. Do not touch hot surfaces. Use handles or knobs.
3. To protect against electrical shock, do not immerse cord, plugs, or Coffee Maker in water or other liquid.
4. Close supervision is necessary when any appliance is used by or near children.
5. Unplug Coffee Maker from outlet when not in use and before cleaning. Allow to cool before putting on or taking off parts, and before cleaning the appliance.
6. Do not operate any appliance with a damaged cord or plug or after the appliance malfunctions or has been damaged in any manner. Return appliance to the nearest Authorized Service Facility for examination, repair or adjustment.
7. The use of accessory attachments not recommended by the appliance manufacturer may cause injuries.
8. Do not use outdoors.
9. Do not let cord hang over edge of table or counter, or touch hot surfaces.
10. Do not place on or near a hot gas or electric burner, or in a heated oven.
11. Do not use appliance for other than intended use.

12. Do not use appliance without lid properly placed on carafe.
13. The carafe is designed for use with this appliance. It must never be used on a range top or in a microwave oven.
14. Do not set a hot carafe on a wet or cold surface.
15. Do not use a cracked carafe or a carafe having a loose or weakened handle.
16. Do not clean carafe with abrasive cleaners, steel wool pads, or other abrasive material.
17. This product is designed for household use only.
18. Scalding may occur if the brew basket lid is opened during the brew cycles.

SAVE THESE INSTRUCTIONS

Electrical requirements

⚠ WARNING



Electrical Shock Hazard

Plug into a grounded 3 prong outlet.

Do not remove ground prong.

Do not use an adapter.

Do not use an extension cord.

Failure to follow these instructions can result in death, fire, or electrical shock.

Voltage: 120 Volts A.C. only

Frequency: 60 Hz

NOTE: If the plug does not fit in the outlet, contact a qualified electrician. Do not modify the plug in any way. Do not use an adapter.

Do not use an extension cord. If the power supply cord is too short, have a qualified electrician or serviceman install an outlet near the appliance.

PARTS AND FEATURES

Parts and accessories

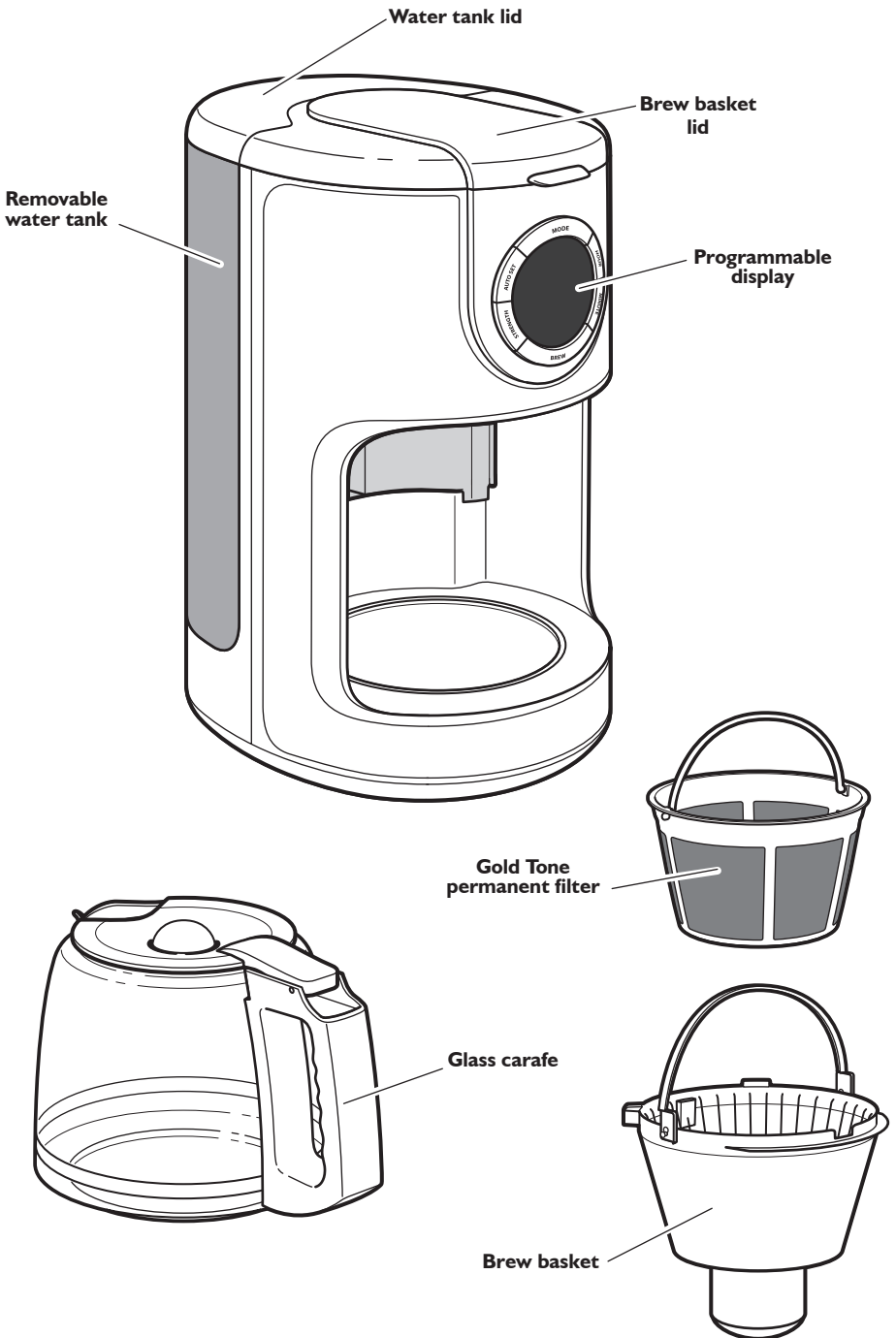

ASSEMBLING THE COFFEE MAKER

Preparing the Coffee Maker for use

Before First Use

Wash the brew basket, Gold Tone permanent filter, and carafe in hot, soapy water, then rinse with clean water and dry. Do not use abrasive cleansers or scouring pads.

NOTE: These parts can also be washed in the top rack of the dishwasher.

Installing the water filter

Use of the water filter is optional, but strongly recommended. The filter reduces contaminants which impair the coffee flavor. The Coffee Maker will operate normally without it.

The water filter is for use only with municipally treated tap water or well water that is regularly tested for contaminants; the filter is not intended to remove contaminants in water that is not suitable for drinking.

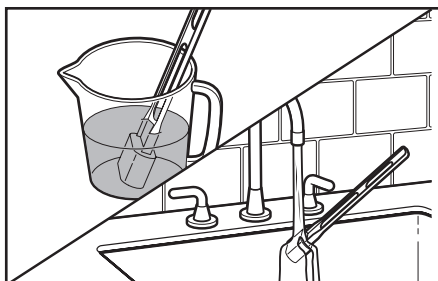

- 1 Place the filter cartridge in a separate container filled with fresh, cool water. The cartridge should remain submerged in the water for 10 minutes. Rinse the filter cartridge under running water for 5 seconds after soaking.

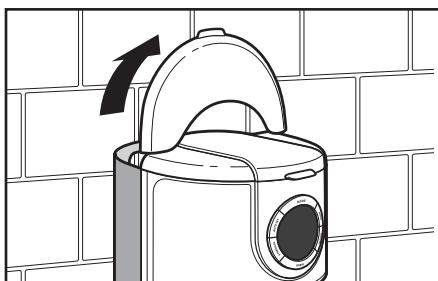

- 2 Lift the water tank lid using the tab on the rear of the lid.

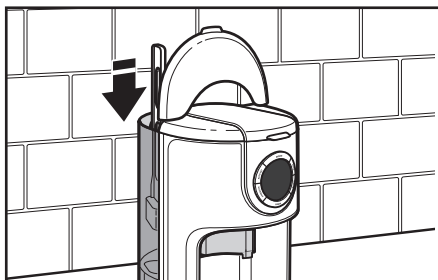

- 3 Place the filter cartridge in the well at the bottom of the water reservoir. Push the cartridge slightly to make sure it fits snugly.

IMPORTANT: Every time you install a new water filter, run the Coffee Maker through a complete brew cycle without coffee. Use a full carafe of clean, cool water.

OPERATING THE COFFEE MAKER

Setting up the clock

⚠ WARNING



Electrical Shock Hazard

Plug into a grounded 3 prong outlet.

Do not remove ground prong.

Do not use an adapter.

Do not use an extension cord.

Failure to follow these instructions can result in death, fire, or electrical shock.

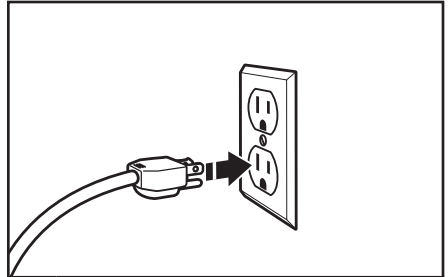

Plug into a grounded 3-prong outlet.

NOTE: When the Coffee Maker is first plugged in or when power is restored after an interruption, the brew timer display will initially show 12:00 AM.

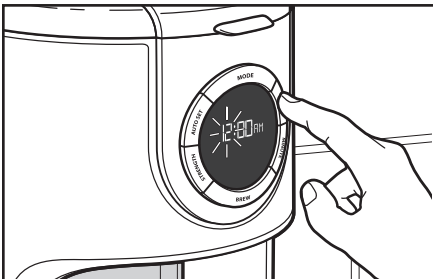

2 To set the Hour: Press HOUR. The Hour setting will begin to blink. The Hour digits will change with each press; or PRESS AND HOLD and the Hour digits will scroll rapidly.

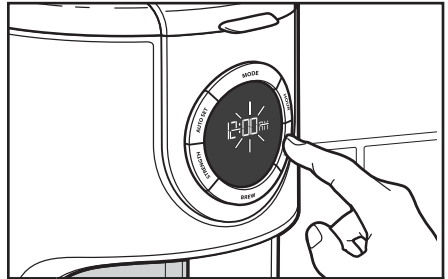

3 To set the Minutes: Press MINUTE. The Hour setting will switch to a solid display and the Minute setting will begin to blink. The Minute digits will change with each press; or PRESS AND HOLD and the Minute digits will scroll rapidly.

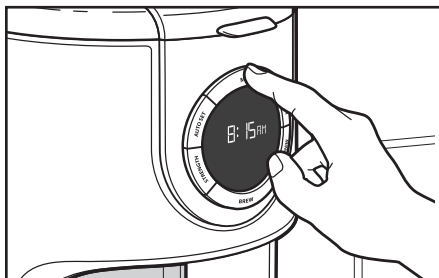

- 4** To save the current displayed time and exit clock set up: Press ANY other button (Mode, Auto Set, Strength or Brew); or do not press any button for 10 seconds.

Setting brew strength

The Coffee Maker can be programmed to brew coffee at a Regular (REG) or Bold (BOLD) strength (the default brew strength is Regular).

To program and activate the “Bold” mode setting:

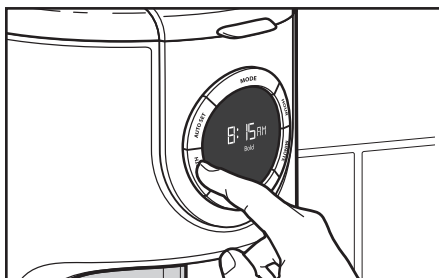

- 1** Press the STRENGTH button to select the “Bold” indicator.

Pause and pour feature

The “Pause and pour” feature enables you to remove the carafe from the Coffee Maker and pour a cup of coffee before brewing is finished. When the carafe is removed, a special valve stops the flow of coffee from the brew basket. However, brewing does not stop. If the carafe is not placed back in the Coffee Maker within 30 seconds, water and coffee grounds will overflow the brew basket.

OPERATING THE COFFEE MAKER

Filling the Coffee Maker with water for brewing

TIP: Brew one pot of fresh, cool water and discard before brewing the first pot of coffee (see the “Preparing the Coffee Maker for Use” section).

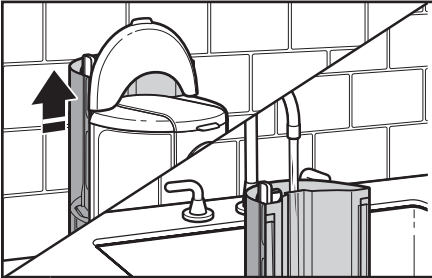

- 1** Remove the water tank and fill with enough fresh, cool water to make the desired amount of coffee. A graduated scale on the water tank indicates the amount of water needed.

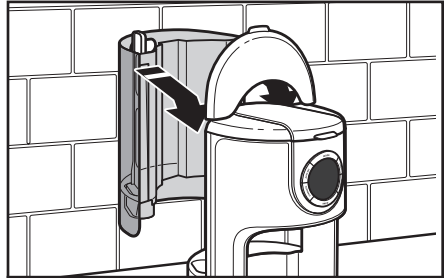

- 2** When replacing the tank, make sure to align the holes on the top of the tank with the tabs on the back of the Coffee Maker housing.

NOTE: The water tank does not need to be removed in order to be refilled; simply lift the tank lid and pour fresh, cool water into the tank. Water can also be poured directly into the reservoir at the back of the Coffee Maker.



- 3** On the carafe: The right side of the scale (Coffee) is a measurement of coffee volume. The left side of the scale (Water) indicates the amount of water needed to produce a given number of cups.

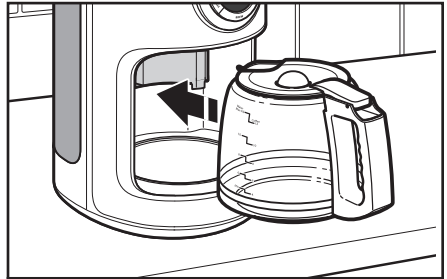

- 4** Place the carafe in the Coffee Maker. Make sure the lid is securely in position and the bottom of the carafe is fully seated, or the Pause and pour feature may not engage, causing water and coffee to overflow the brew basket.

OPERATING THE COFFEE MAKER

Filling the brew basket with coffee

TIP: The coffee filter can also be inserted and coffee grounds added without removing the brew basket from the Coffee Maker.

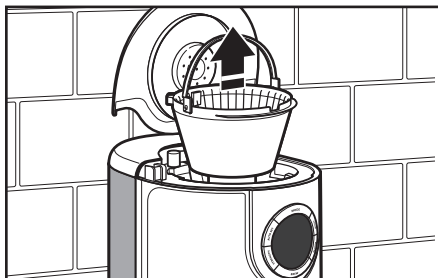

- 1** Remove the brew basket from the top of the Coffee Maker by grasping the locking handle on the basket.

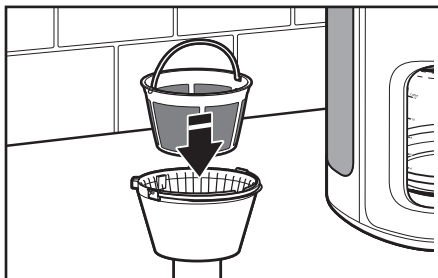

- 2** Insert a 10–12 cup flat bottom paper filter or the Gold Tone permanent filter into the brew basket. Do not use both types of filters at the same time. Using both filters might cause water and coffee to overflow the brew basket.

NOTE: Do not operate the Coffee Maker without the brew basket in place.



- 3** Fill the filter with one rounded tablespoon of ground coffee for each cup desired. Use a medium grind appropriate for automatic drip Coffee Makers. Too fine a grind will produce bitterness and may clog the coffee filter. Shake the brew basket slightly to even out the bed of coffee.

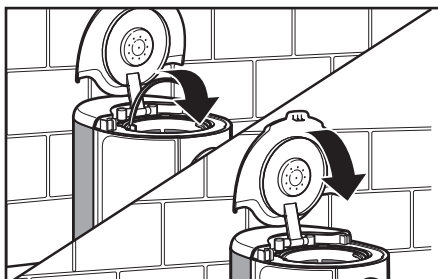

- 4** Place the basket into the Coffee Maker and rotate the handle toward the front of the Coffee Maker to lock the brew basket in place. Be sure the brew basket lid is fully closed before brewing.

OPERATING THE COFFEE MAKER

Brewing coffee

To brew 1–4 Cups only, see the “1–4 cup brewing” section.

NOTE: Brew one pot of fresh, cool water and discard before brewing the first pot of coffee (see the “Preparing the Coffee Maker for Use” section).

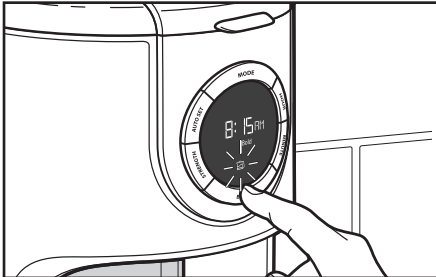

- 1** Press the BREW button to begin brewing coffee. The Coffee Maker will beep 1 time, and the “Brew” icon will light up when the Brew cycle is started.

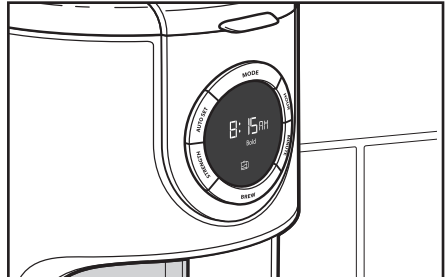

- 2** The Coffee Maker will beep 3 times when the Brew cycle is complete, then will automatically initiate the 2 hour Warm cycle. After the Warm cycle completes, one long beep will sound.

NOTE: Opening the brew basket lid while coffee is brewing will interrupt the brew process and impair flavor.

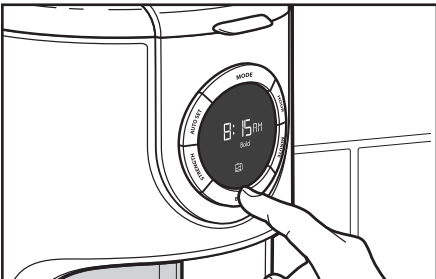

- 3** To cancel the Brew cycle or to turn off the Coffee Maker manually during the Warm cycle, press the Brew button once. The Brew cycle will be cancelled.

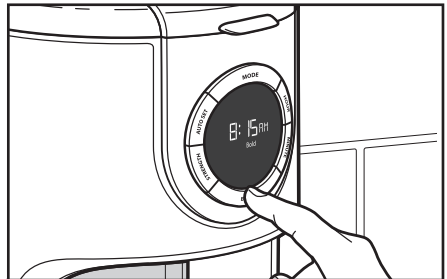

- 4** Repeat steps 1–2 to brew additional carafes of coffee. Always turn off the Coffee Maker and allow it to cool for 5 minutes before starting the next brew cycle.

IMPORTANT: The outside of the carafe may be warm to the touch after brewing. Use discretion when placing the carafe on uncovered surfaces immediately after brewing.

OPERATING THE COFFEE MAKER

1-4 cup brewing

NOTE: Brew one pot of fresh, cool water and discard before brewing the first pot of coffee (see the “Preparing the Coffee Maker for Use” section).

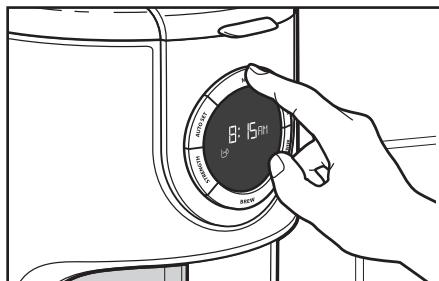

- 1** Press MODE once. The indicator will change from “Reg” to “1-4 Cup”.

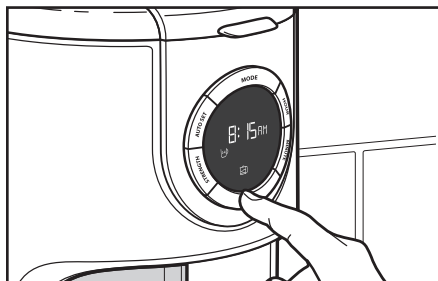

- 2** Press the BREW button. One beep will sound, and the “Brew” icon will light up. The light will stay on throughout the duration of the brew cycle, and will stay lit throughout the Warm cycle.

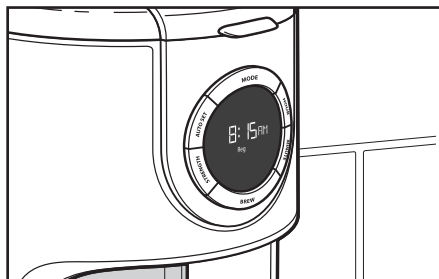

- 3** The Coffee Maker will beep 3 times when the Brew cycle is complete, then will automatically initiate the 2 hour Warm cycle. After the Warm cycle completes, one long beep will sound.

NOTE: When the Brew cycle is complete the “1-4 Cup” icon will turn off and the Coffee Maker will change back to the “Reg” setting

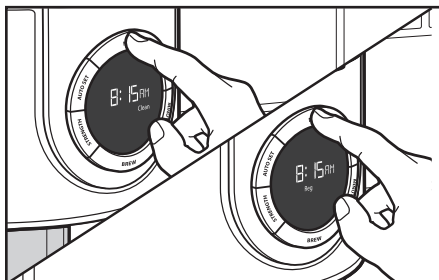

- 4** To cancel 1-4 Cup brewing: Press MODE twice. The display will first show “Clean”, then “REG”. The 1-4 Cup brewing cycle will be cancelled.

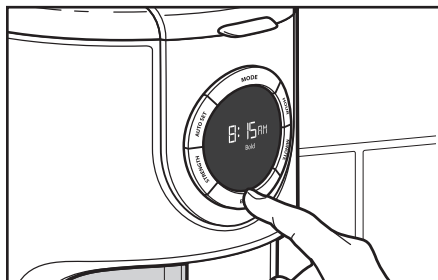

- 5** Repeat steps 1-3 to brew additional carafes of coffee. Always turn off the Coffee Maker and allow it to cool for 5 minutes before starting the next brew cycle.

NOTE: If no button is pressed after “1-4 Cup” mode is selected, the 1-4 Cup brewing cycle will be cancelled after 10 seconds.

OPERATING THE COFFEE MAKER

Setting up the Automatic brew feature

The Coffee Maker can be programmed to brew coffee at a preset time, making it easy to wake up to fresh coffee every morning. To program and activate the Automatic Brew Timer:

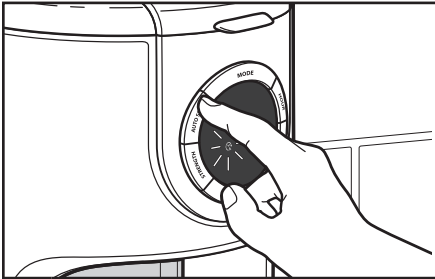

- 1 Press the AUTO SET button one time. The "Auto" indicator will flash and the time display will change to the currently set Auto Brew time. (12:00 p.m. is the default time.)

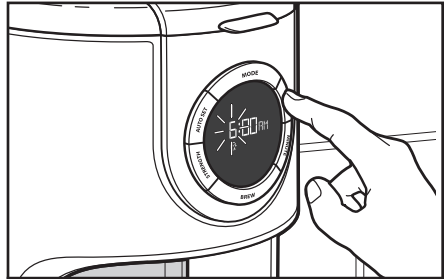

- 2 Press the HOUR button to select the hour you want the Coffee Maker to begin brewing. Hour digits will change with each press; or PRESS AND HOLD and the Hour digits will scroll rapidly.

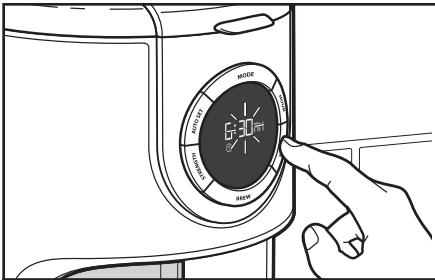

- 3 Press the MINUTE button. The Hour setting will switch to a solid display and the Minute setting will begin to blink. The Minute digits will change with each press; or PRESS AND HOLD and the Minute digits will scroll rapidly.

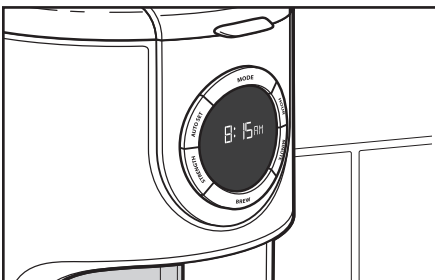

- 4 Press the AUTO SET button. The "Auto" indicator will turn off and the main screen will reappear. The Auto Brew time is saved.

NOTE: Auto Brew time may be saved in 2 different ways. After completing steps 1–3, either complete step 4 below to save the Auto Brew time and exit out of the feature, or go directly to step 1 of "Using previously programmed Automatic brew settings" to save the Auto Brew time and automatically start the Auto Brew cycle.

NOTE: During auto brew time setting, if there are no buttons pressed for 10 seconds after selecting the minute setting, the "Auto" indicator will turn off and the main screen will reappear.

OPERATING THE COFFEE MAKER

Using previously programmed Automatic brew settings

These steps can also be followed to save the Auto Brew time after following steps 1–3 in the “Setting up the Automatic Brew feature” section.

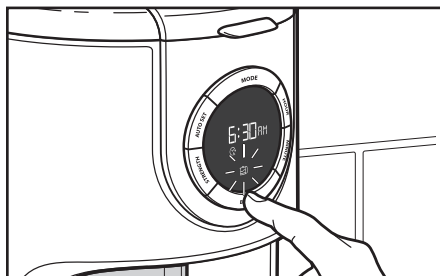

- 1** Press and hold the BREW button for three seconds. Time display turns into current Auto Brew time. The “Auto” indicator will come on, and the “Brew” indicator will begin to flash.

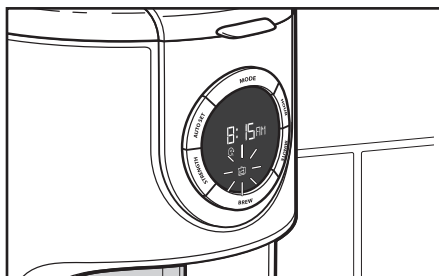

- 2** After 5 seconds, the display will switch back to the main screen. The “Auto” indicator will stay on, and the “Brew” icon will continue to flash.

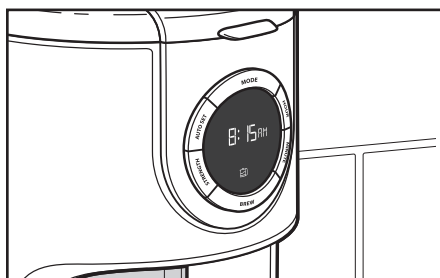

- 3** The Coffee Maker will begin the brew cycle at the auto brew time, beeping once when the cycle begins. The “BREW” indicator will stop flashing and remain lit up, and the “Auto” indicator will turn off.

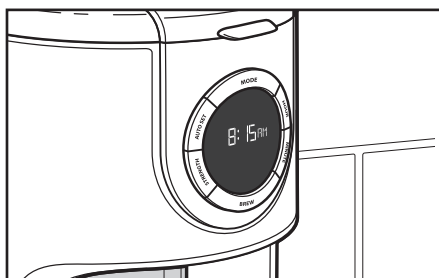

- 4** The Coffee Maker will beep 3 times when the Brew cycle is complete, then will automatically initiate the 2 hour Warm cycle. After the Warm cycle finishes, one long beep will sound.

Quick tips

Fresh Coffee Beans: Truly great coffee can only come from fresh coffee beans. To preserve the freshness of your beans, keep them in an opaque, airtight container and store in a cool, dry place. Refrigeration is not recommended since condensation tends to form on the beans whenever the container is opened. Freezing can help preserve beans stored for an extended period, but it will also impair flavor.

The Right Grind: The best cup of coffee comes from coffee beans that are properly ground just before brewing. When grinding, be sure to grind your coffee to a medium grind level, the appropriate grind for automatic drip Coffee Makers. Look for KitchenAid® Coffee Grinders at your local retailer or online at www.kitchenaid.com.

The Proper Amount of Ground Coffee: A good starting point is 1 tablespoon of coffee for every cup of brew water marked on the glass carafe or the water tank. Finer grinds usually require less coffee but may also produce bitterness and clog the filter.

For weaker coffee, brew using the suggested ratio of coffee grounds and water, then dilute with hot water. This maximizes flavor and minimizes bitterness.

Brew Water Purity: Great tasting coffee starts with fresh water. The removable water tank is easy to fill with water to give you great tasting coffee every time. It's also easy to clean so you can always make your coffee with the freshest water. Where local water is extremely poor, you may wish to use bottled water. Do not use distilled water or mineral water since they can damage your Coffee Maker.

Coffee Maker Cleanliness: Since the coffee oils that build up on the brew basket and carafe can go stale and impair the flavor of the brewed coffee, it's important that these two items are cleaned daily in order to make the best tasting coffee.

Cleaning the Coffee Maker

Calcium deposits (scale) from water will build up in the Coffee Maker heat pump over time and impair brewing efficiency and coffee quality. If you notice that it takes longer than usual to brew, or that the Coffee Maker is making unusual noises, then it is time to descale. The “Clean” indicator will flash when the Coffee Maker has brewed 100 cups of coffee, or detects scale buildup. Descaling should be done as soon as possible to preserve the performance and life of your Coffee Maker.

NOTE: The Coffee Maker can be descaled using a vinegar and water solution, or by using a packaged descaling agent. Always mix the descaling solution using cool water.

When using vinegar, fill the carafe with a solution consisting of $\frac{1}{2}$ vinegar and $\frac{1}{2}$ water.

When using a descaling agent, follow the directions on the package for the recommended ratios of descaling agent and water to use.

The Coffee Maker should be run through a complete Clean cycle using a full tank of the descaling solution.

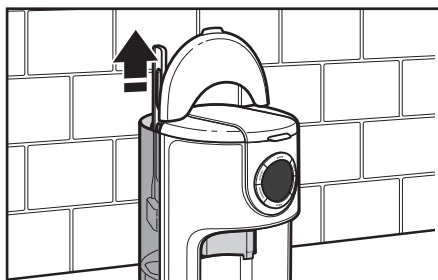

Before descaling, always remove the water filter (see the “Installing the Water Filter” section) and make sure the brew basket contains no coffee or coffee filters.

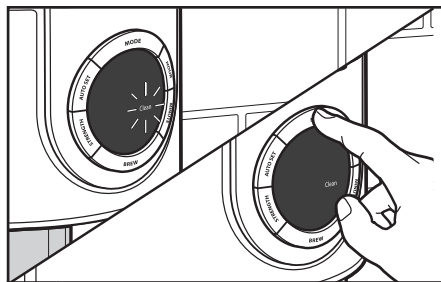

2 When the “Clean” indicator begins to flash: Press the MODE button 2 times. The “Reg” indicator will go off, and the “Clean” indicator will turn on.

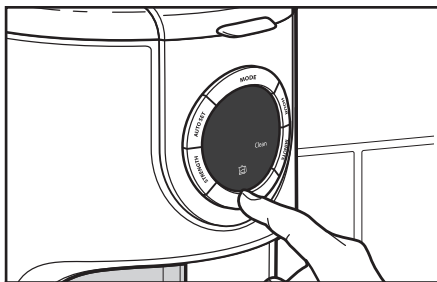

3 Press the BREW button. One beep will sound and the “Brew” indicator will light up. The “Clean” indicator will stay on and the Clean cycle will begin.

CARE AND CLEANING

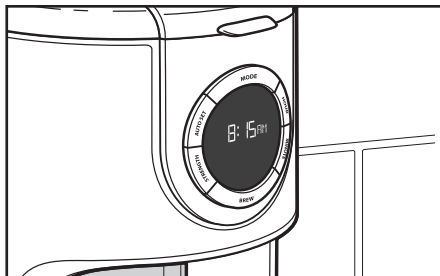

- 4** When the Clean cycle is complete (approximately 9 minutes), 3 beeps will sound, and the “Clean” and “Brew” indicators will turn off. The main screen will reappear.

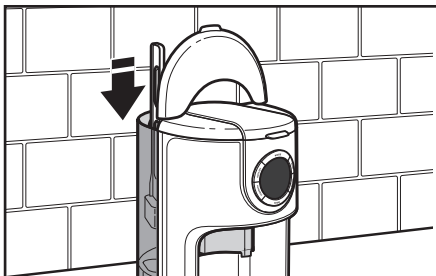

- 5** Reinstall or replace the water filter. Replace the filter every 3 months under normal use. Replace it more often under heavy use.

NOTE: The Clean cycle can be completed at regular intervals, if desired, without the “Clean” indicator needing to light up. Follow these directions to clean the Coffee Maker whenever desired.

⚠ WARNING



Electrical Shock Hazard

Plug into a grounded 3 prong outlet.

Do not remove ground prong.

Do not use an adapter.

Do not use an extension cord.

Failure to follow these instructions can result in death, fire, or electrical shock.

1. If the brew timer display is not illuminated:

- Check to see whether the Coffee Maker is plugged into a grounded 3-prong outlet. If it is, check the fuse or circuit breaker on the electrical circuit the Coffee Maker is connected to and make sure the circuit is closed.

2. If only a portion of the water added to the Coffee Maker actually brews:

- The Coffee Maker requires immediate descaling. Please refer to “Descaling the Coffee Maker” in the “Care and Cleaning” section.

3. If “Er1” appears on the brew button timer display:

- A button may be jammed. Unplug the Coffee Maker and press each button several times.
- Plug the Coffee Maker into a grounded 3-prong outlet.
- If “Er1” appears again on the display, repeat this procedure.

4. If the problem cannot be corrected:

- See the “Warranty” section. Do not return the Coffee Maker to the retailer; retailers do not provide service.

WARRANTY

KitchenAid® Coffee Maker Warranty for the 50 United States, the District of Columbia, Puerto Rico, and Canada

This warranty extends to the purchaser and any succeeding owner for Coffee Makers operated in the 50 United States, the District of Columbia, Puerto Rico, and Canada.

Length of Warranty:	One Year Full Warranty from date of purchase.
KitchenAid Will Pay for Your Choice of:	Hassle-Free Replacement of your Coffee Maker. See the next page for details on how to arrange for service, or call the Customer eXperience Center toll-free at 1-800-541-6390 . OR The replacement parts and repair labor costs to correct defects in materials and workmanship. Service must be provided by an Authorized KitchenAid Service Center.
KitchenAid Will Not Pay for:	<ul style="list-style-type: none">A. Repairs when Coffee Maker is used in other than normal single family home use.B. Damage resulting from accident, alteration, misuse or abuse.C. Any shipping or handling costs to deliver your Coffee Maker to an Authorized Service Center.D. Replacement parts or repair labor costs for Coffee Maker operated outside the 50 United States, District of Columbia, Puerto Rico, and Canada.
DISCLAIMER OF IMPLIED WARRANTIES; LIMITATION OF REMEDIES IMPLIED WARRANTIES, INCLUDING TO THE EXTENT APPLICABLE WARRANTIES OF MERCHANTABILITY OR FITNESS FOR A PARTICULAR PURPOSE, ARE EXCLUDED TO THE EXTENT LEGALLY PERMISSIBLE. ANY IMPLIED WARRANTIES THAT MAY BE IMPOSED BY LAW ARE LIMITED TO ONE YEAR, OR THE SHORTEST PERIOD ALLOWED BY LAW. SOME STATES AND PROVINCES DO NOT ALLOW LIMITATIONS OR EXCLUSIONS ON HOW LONG AN IMPLIED WARRANTY OF MERCHANTABILITY OR FITNESS LASTS, SO THE ABOVE LIMITATIONS OR EXCLUSIONS MAY NOT APPLY TO YOU. IF THIS PRODUCT FAILS TO WORK AS WARRANTED, CUSTOMER'S SOLE AND EXCLUSIVE REMEDY SHALL BE REPAIR OR REPLACEMENT ACCORDING TO THE TERMS OF THIS LIMITED WARRANTY. KITCHENAID AND KITCHENAID CANADA DO NOT ASSUME ANY RESPONSIBILITY FOR INCIDENTAL OR CONSEQUENTIAL DAMAGES. This warranty gives you specific legal rights and you may also have other rights which vary from state to state or province to province.	



Hassle-Free Replacement Warranty – 50 United States, District of Columbia, and Puerto Rico

We're so confident the quality of our products meets the exacting standards of KitchenAid that, if your Coffee Maker should fail within the first year of ownership, KitchenAid will arrange to deliver an identical or comparable replacement to your door free of charge and arrange to have your original Coffee Maker returned to us. Your replacement unit will also be covered by our one year limited warranty. Please follow these instructions to receive this quality service.

If your Coffee Maker should fail within the first year of ownership, simply call our toll-free Customer eXperience Center at **1-800-541-6390** Monday through Friday. Please have your original sales receipt available when you call. Proof of purchase will be required to initiate the claim. Give the consultant your complete shipping address. (No P.O. Box numbers, please.)

When you receive your replacement Coffee Maker, use the carton and packing materials to pack up your original Coffee Maker.

Hassle-Free Replacement Warranty – Canada

We're so confident the quality of our products meets the exacting standards of the KitchenAid brand that, if your Coffee Maker should fail within the first year of ownership, KitchenAid Canada will replace your Coffee Maker with an identical or comparable replacement. Your replacement unit will also be covered by our one year limited warranty. Please follow these instructions to receive this quality service.

If your Coffee Maker should fail within the first year of ownership, take the Coffee Maker or ship collect to an Authorized KitchenAid Service Centre. In the carton

include your name and complete shipping address along with a copy of the proof of purchase (register receipt, credit card slip, etc.). Your replacement Coffee Maker will be returned prepaid and insured. If you are unable to obtain satisfactory service in this manner call our toll-free Customer eXperience Centre at **1-800-807-6777**.

Or write to us at:
Customer eXperience Centre
KitchenAid Canada
200 - 6750 Century Ave.
Mississauga, ON L5N 0B7

Arranging for Service after the Warranty Expires, or Ordering Accessories and Replacement Parts

In the United States and Puerto Rico:

For service information, or to order accessories or replacement parts, call toll-free at **1-800-541-6390** or write to:
Customer eXperience Center,
KitchenAid Small Appliances,
P.O. Box 218, St. Joseph, MI 49085-0218

Outside the United States and Puerto Rico:

Consult your local KitchenAid dealer or the store where you purchased the Coffee Maker for information on how to obtain service.

For service information in Canada:

Call toll-free **1-800-807-6777**.

Or write to:
Customer eXperience Centre
KitchenAid Canada
200 - 6750 Century Ave.
Mississauga, ON L5N 0B7

BIENVENUE DANS LE MONDE DE KITCHENAID.

Nous nous engageons à vous aider à créer de délicieux repas pour votre famille et vos amis, et ce durant tout le cycle de vie de l'appareil. Pour contribuer à la durabilité et à une bonne performance de votre appareil, conservez ce guide à portée de main. Il vous permettra d'utiliser et d'entretenir votre produit de la meilleure manière qui soit. Votre satisfaction est notre objectif numéro 1. N'oubliez pas d'enregistrer votre produit en ligne sur www.kitchenaid.ca ou par courrier à l'aide de la carte d'enregistrement du produit ci-jointe.



Rejoignez-nous au coin cuisine sur www.kitchenaid.ca.

TABLE DES MATIÈRES

SÉCURITÉ DE LA CAFETIÈRE	
Consignes de sécurité importantes	24
Spécifications électriques.....	25
PIÈCES ET CARACTÉRISTIQUES	
Pièces et accessoires	26
ASSEMBLAGE DE LA CAFETIÈRE	
Préparation de la cafetière pour utilisation.....	27
Installation du filtre à eau.....	27
FONCTIONNEMENT DE LA CAFETIÈRE	
Réglage de l'horloge	28
Réglage du degré d'infusion	29
Caractéristique Pause et versement.....	29
Remplissage d'eau pour infusion.....	30
Remplissage du panier à infusion avec du café.....	31
Infusion du café.....	32
Infusion pour 1 à 4 tasse(s).....	33
Réglage de la fonction d'infusion automatique	34
Utilisation des réglages d'infusion automatique programmés au préalable.....	35
CONSEILS D'UTILISATION POUR DES RÉSULTATS IMPECCABLES	
Conseils rapides.....	36
ENTRETIEN ET NETTOYAGE	
Nettoyage de la cafetière	37
DÉPANNAGE	38
GARANTIE	39

PREUVE D'ACHAT ET ENREGISTREMENT DU PRODUIT

Veillez toujours conserver une copie détaillée du ticket de caisse indiquant la date d'achat de votre cafetière. La preuve d'achat vous garantit le bénéfice du service après-vente. Avant d'utiliser votre cafetière, remplir et poster la carte d'enregistrement du produit fournie avec celui-ci, ou enregistrer le produit en ligne sur www.kitchenaid.ca. Grâce à cette carte, nous pourrions vous contacter dans l'éventualité improbable d'un avis de sécurité concernant le produit; ceci nous aidera aussi à nous conformer aux dispositions du Consumer Product Safety Act. Cette carte ne confirme pas votre garantie. Veuillez remplir ce qui suit pour vos dossiers personnels:

Numéro de modèle _____

Numéro de série _____

Date d'achat _____

Nom du magasin _____

Votre sécurité et celle des autres est très importante.

Nous donnons de nombreux messages de sécurité importants dans ce manuel et sur votre appareil ménager. Assurez-vous de toujours lire tous les messages de sécurité et de vous y conformer.



Voici le symbole d'alerte de sécurité.

Ce symbole d'alerte de sécurité vous signale les dangers potentiels de décès et de blessures graves à vous et à d'autres.

Tous les messages de sécurité suivront le symbole d'alerte de sécurité et le mot "DANGER" ou "AVERTISSEMENT".
Ces mots signifient :

 **DANGER**

Risque possible de décès ou de blessure grave si vous ne suivez pas immédiatement les instructions.

 **AVERTISSEMENT**

Risque possible de décès ou de blessure grave si vous ne suivez pas les instructions.

Tous les messages de sécurité vous diront quel est le danger potentiel et vous disent comment réduire le risque de blessure et ce qui peut se produire en cas de non-respect des instructions.

Avertissements de la proposition 65 de l'État de Californie :

AVERTISSEMENT : Ce produit contient au moins un produit chimique connu par l'État de Californie pour être à l'origine de cancers.

AVERTISSEMENT : Ce produit contient au moins un produit chimique connu par l'État de Californie pour être à l'origine de malformations et autres déficiences de naissance.

CONSIGNES DE SÉCURITÉ IMPORTANTES

Afin de réduire le risque d'incendie, de choc électrique et/ou de blessures corporelles lors de l'utilisation d'appareils électriques, certaines précautions élémentaires de sécurité doivent être systématiquement respectées – notamment :

1. Lire toutes les instructions.
2. Ne pas toucher les surfaces chaudes. Utiliser les poignées ou les boutons.
3. Pour se protéger contre tout choc électrique, ne pas immerger le cordon, les prises ou la cafetière dans de l'eau ou dans tout autre liquide.
4. Une surveillance attentive s'impose lorsqu'un appareil ménager est utilisé par ou à proximité d'enfants.
5. Débrancher la cafetière lorsqu'elle n'est pas utilisée et avant le nettoyage. Attendre que l'appareil ait refroidi avant d'installer ou de retirer des pièces, et avant de nettoyer l'appareil.
6. Ne pas faire fonctionner un appareil dont le cordon ou la prise est endommagé(e), lorsque l'appareil ne fonctionne pas correctement ou lorsqu'il a été endommagé d'une quelconque façon. Retourner l'appareil au centre de service agréé le plus proche pour examen, réparation ou réglage.

7. L'utilisation d'accessoires non recommandés par le fabricant de l'appareil peut causer des blessures.
8. Ne pas utiliser à l'extérieur.
9. Ne pas laisser le cordon pendre sur le côté d'une table ou d'un comptoir, ou toucher une surface chaude.
10. Ne pas placer sur ou près d'un brûleur électrique ou à gaz chaud, ou dans un four chaud.
11. Ne pas utiliser l'appareil pour un autre usage que celui pour lequel il est conçu.
12. Ne pas faire fonctionner d'appareil sans que le couvercle ne soit correctement placé sur la carafe.
13. La carafe est conçue pour être utilisée avec cet appareil. Elle ne doit jamais être utilisée sur une cuisinière ou dans un four à micro-ondes.
14. Ne pas placer une carafe chaude sur une surface mouillée ou froide.
15. Ne pas utiliser une carafe fêlée ou une carafe dont la poignée n'est pas correctement fixée.
16. Ne pas nettoyer la carafe avec des nettoyants abrasifs, des tampons en laine d'acier ou tout autre matériau abrasif.
17. Ce produit est conçu uniquement pour un usage domestique.
18. L'ouverture du panier à infusion pendant les programmes d'infusion peut provoquer un risque d'ébouillantage.

CONSERVER CES INSTRUCTIONS

Spécifications électriques

AVERTISSEMENT



Risque de choc électrique

Brancher sur une prise à 3 alvéoles reliée à la terre.

Ne pas enlever la broche de liaison à la terre.

Ne pas utiliser un adaptateur.

Ne pas utiliser un câble de rallonge.

Le non-respect de ces instructions peut causer un décès, un incendie ou un choc électrique.

Tension: 120 volts C.A. uniquement

Fréquence: 60 Hz

REMARQUE : Si cette fiche ne convient pas à la prise, contacter un électricien qualifié. Ne pas modifier la prise de quelque manière que ce soit. Ne pas utiliser d'adaptateur.

Ne pas utiliser de rallonge. Si le cordon d'alimentation électrique est trop court, faire installer une prise près de l'appareil électroménager par un électricien ou un technicien de service qualifié.

PIÈCES ET CARACTÉRISTIQUES

Pièces et accessoires

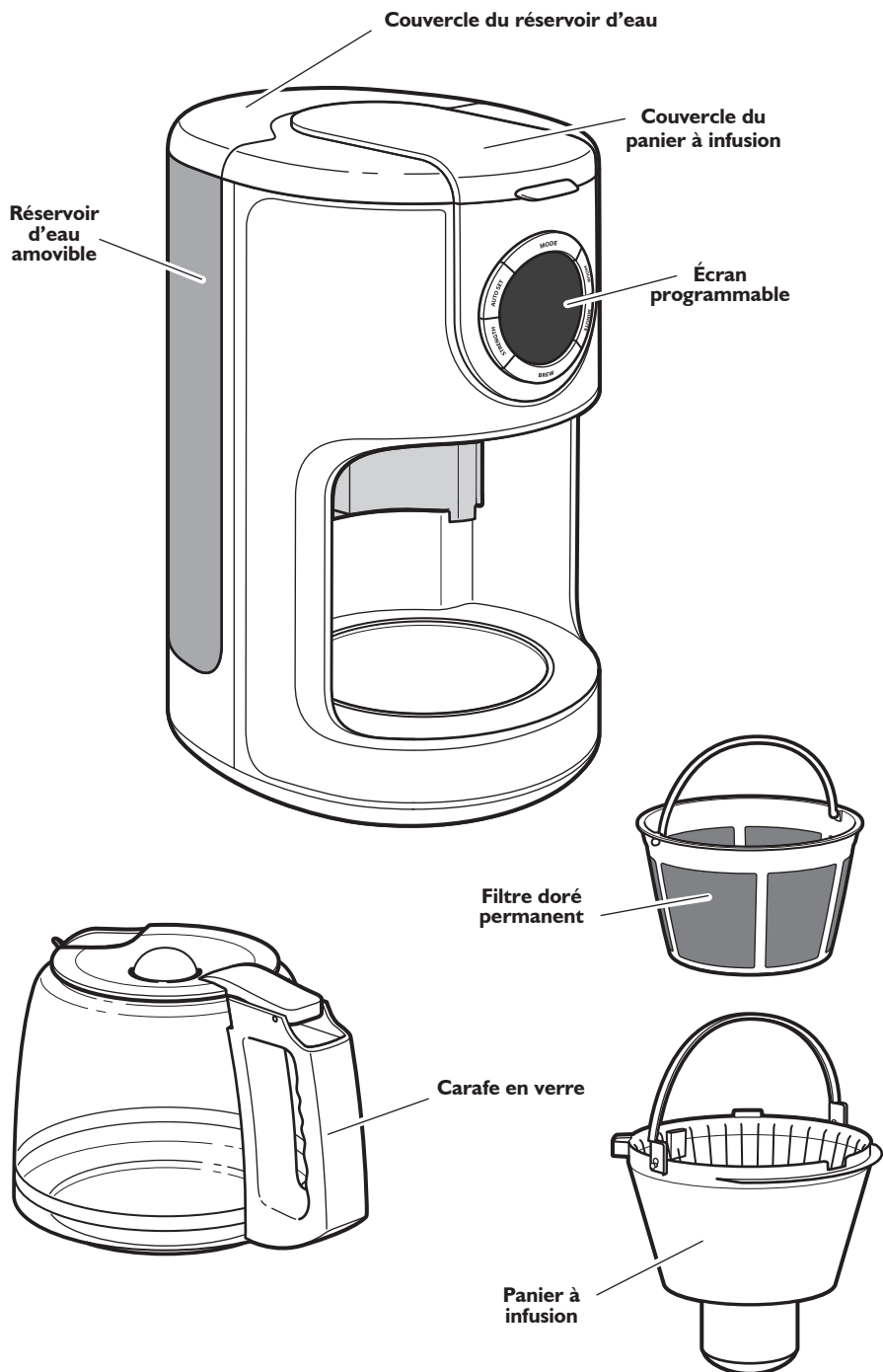

ASSEMBLAGE DE LA CAFETIÈRE

Préparation de la cafetière pour utilisation

Avant la première utilisation

Laver le panier à infusion, le filtre doré permanent et la carafe à l'eau chaude et savonneuse, puis rincer à l'eau propre et sécher. Ne pas utiliser de nettoyeurs abrasifs ou de tampons à récurer.

REMARQUE : Ces parties peuvent également être lavées dans le panier supérieur du lave-vaisselle.

Installation du filtre à eau

L'utilisation du filtre à eau est facultative mais fortement recommandée. Le filtre réduit la proportion de contaminants qui altèrent l'arôme du café. La cafetière fonctionne normalement sans ce filtre.

Le filtre à eau doit être utilisé avec une eau traitée par la municipalité ou une eau de puisage régulièrement testée sur sa teneur en contaminants; le filtre n'a pas été conçu pour éliminer les contaminants présents dans de l'eau impropre à la consommation humaine.

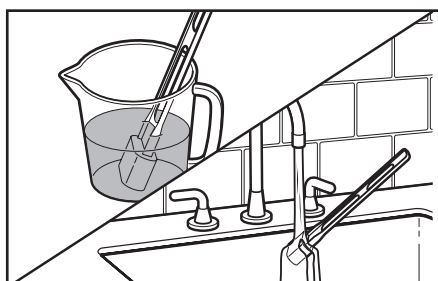

- 1 Placer la cartouche du filtre dans un récipient séparé rempli d'eau froide et fraîche. La cartouche doit rester immergée pendant 10 minutes. Rincer le filtre sous l'eau courante pendant 5 secondes après l'avoir fait tremper.

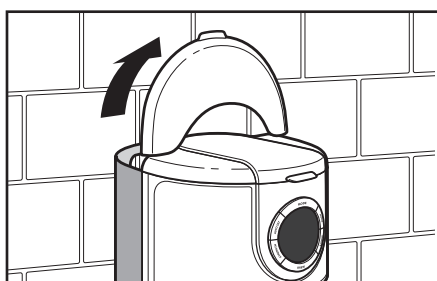

- 2 Soulever le couvercle du réservoir d'eau à l'aide de l'onglet situé à l'arrière du couvercle.

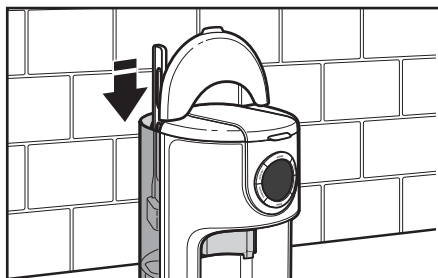

- 3 Placer la cartouche du filtre dans le creux situé au fond du réservoir d'eau. Enfoncer légèrement la cartouche pour s'assurer qu'elle est solidement installée.

IMPORTANT : À chaque installation d'un nouveau filtre à eau, faire fonctionner un programme d'infusion complet sans café. Utiliser une carafe pleine d'eau propre et fraîche.

FONCTIONNEMENT DE LA CAFETIÈRE

Réglage de l'horloge

AVERTISSEMENT



Risque de choc électrique

Brancher sur une prise à 3 alvéoles reliée à la terre.

Ne pas enlever la broche de liaison à la terre.

Ne pas utiliser un adaptateur.

Ne pas utiliser un câble de rallonge.

Le non-respect de ces instructions peut causer un décès, un incendie ou un choc électrique.

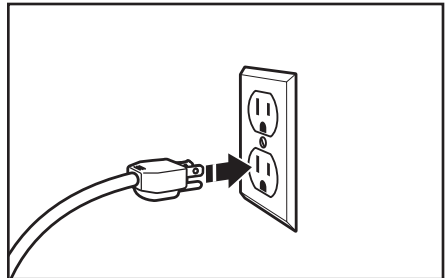

Brancher l'appareil dans une prise à 3 alvéoles reliée à la terre.

REMARQUE : Lorsqu'on branche la cafetière pour la première fois ou si l'on rétablit l'alimentation électrique après une coupure de courant, l'affichage de la minuterie d'infusion indique automatiquement 12:00 AM.

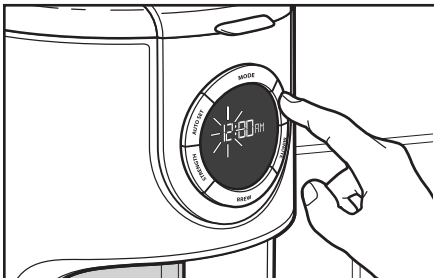

2 Réglage des heures : Appuyer sur HOUR (heure). Les chiffres des heures commencent à clignoter. Chaque pression ajoute une heure; ou MAINTENIR LA TOUCHE APPUYÉE pour faire défiler les chiffres rapidement.

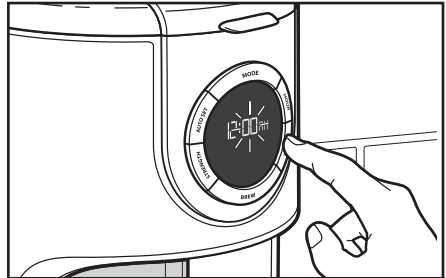

3 Réglage des minutes : Appuyer sur MINUTE. Les chiffres des heures cessent de clignoter et les chiffres des minutes commencent à clignoter. Chaque pression ajoute une minute; ou MAINTENIR LA TOUCHE APPUYÉE pour faire défiler les chiffres des minutes rapidement.

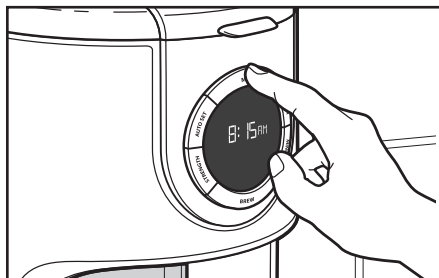

- 4** Pour sauvegarder l'affichage actuel de l'heure et sortir du mode de réglage de l'horloge : Appuyer sur N'IMPORTE QUEL autre bouton (Mode, Auto Set, Strength ou Brew); ou n'appuyer sur aucun bouton pendant 10 secondes.

Réglage du degré d'infusion

La cafetière peut être programmée pour faire infuser le café au niveau classique (REG) ou fort (BOLD) (la force d'infusion par défaut est classique).

Pour programmer et activer le réglage du mode "Bold" :

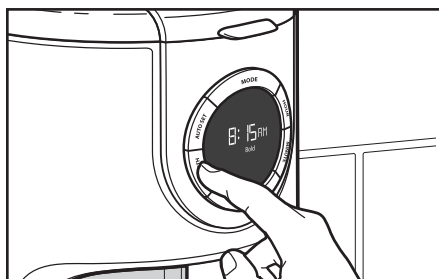

- 1** Appuyer sur le bouton STRENGTH (force) pour sélectionner le témoin "Bold".

Caractéristique Pause et versement

La caractéristique "Pause and pour" (pause et versement) permet à l'utilisateur de retirer la carafe de la cafetière et de verser une tasse de café avant que l'infusion soit terminée. Lorsqu'on retire la carafe, une valve spéciale bloque le versement du café qui se fait par le panier à infusion. Ceci n'interrompt cependant pas le processus d'infusion. Si l'on ne replace pas la carafe dans la cafetière dans les 30 secondes qui suivent, l'eau et le café déborderont du panier à infusion.

FONCTIONNEMENT DE LA CAFETIÈRE

Remplissage d'eau pour infusion

ASTUCE : Avant de faire infuser la première carafe de café, faire infuser une carafe d'eau fraîche et froide puis la jeter (voir la section "Préparation de la cafetière pour utilisation").

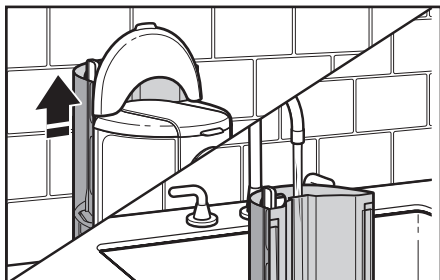

1 Retirer le réservoir d'eau et le remplir d'eau froide et fraîche pour produire la quantité de café souhaitée. Une échelle graduée sur le réservoir permet de mesurer la quantité d'eau nécessaire.

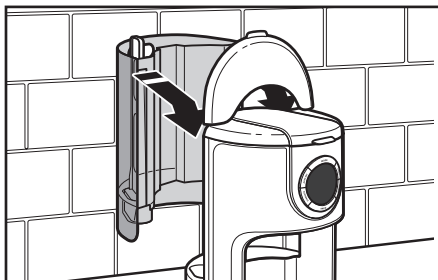

2 Lorsqu'on remet en place le réservoir, s'assurer que les trous situés au sommet du réservoir sont alignés avec les onglets à l'arrière du boîtier de la cafetière.

REMARQUE : Il n'est pas nécessaire de retirer le réservoir d'eau pour le remplir; il suffit de soulever le couvercle du réservoir et de verser de l'eau fraîche et froide dans le réservoir. On peut aussi verser l'eau directement dans le réservoir à l'arrière de la cafetière.

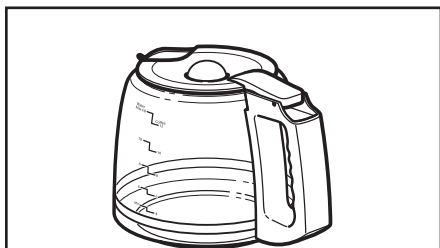

3 Sur la carafe : Le côté droit de l'échelle graduée (Coffee [café]) correspond à la mesure du volume de café. Le côté gauche de l'échelle graduée (Water [eau]) indique la quantité d'eau nécessaire pour produire un nombre de tasses donné.

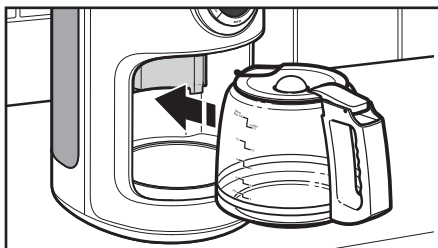

4 Placer la carafe dans la cafetière. S'assurer que le couvercle est bien en place et que le fond de la carafe est correctement installé. Dans le cas contraire, la caractéristique Pause and Pour (pause et versement) peut ne pas fonctionner, ce qui pourrait entraîner un débordement d'eau et de café par-dessus le panier à infusion.

FONCTIONNEMENT DE LA CAFETIÈRE

Remplissage du panier à infusion avec du café Infusion du café

ASTUCE : On peut insérer le filtre et ajouter le café moulu sans avoir à retirer le panier à infusion de la cafetière.

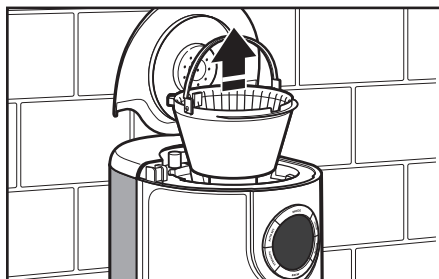

- 1 Retirer le panier à infusion du dessus de la cafetière en saisissant la poignée de verrouillage située sur le panier.

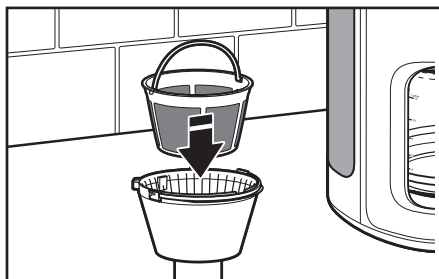

- 2 Insérer un filtre en papier à fond plat de 10 à 12 tasses ou placer le filtre doré permanent dans le panier à infusion. Ne pas utiliser les deux types de filtres en même temps. Le fait d'utiliser les deux filtres en même temps pourrait entraîner le débordement de l'eau et du café par-dessus le panier à infusion.

REMARQUE : Ne pas faire fonctionner la cafetière si le panier à infusion n'est pas à sa place.



- 3 Remplir le filtre en utilisant une cuillère à soupe bombée de café moulu par tasse de café désirée. Utiliser une mouture moyenne pour les cafetières automatiques. Une mouture trop fine entraînera un goût amer et risque d'obstruer le filtre à café. Secouer légèrement le panier à infusion pour répartir le café dans le fond.

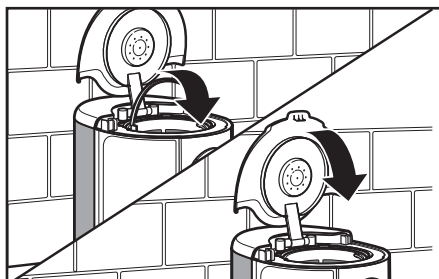

- 4 Placer le panier dans la cafetière et faire pivoter la poignée vers l'avant de la cafetière pour verrouiller le panier. S'assurer que le couvercle du panier à infusion est complètement fermé avant le processus d'infusion.

FONCTIONNEMENT DE LA CAFETIÈRE

Infusion du café

Pour préparer 1 à 4 tasse(s) seulement, voir la section “Infusion pour 1 à 4 tasse(s)”.

REMARQUE : Avant de faire infuser la première carafe de café, faire infuser une carafe d'eau fraîche et froide puis la jeter (voir la section “Préparation de la cafetière pour utilisation”).

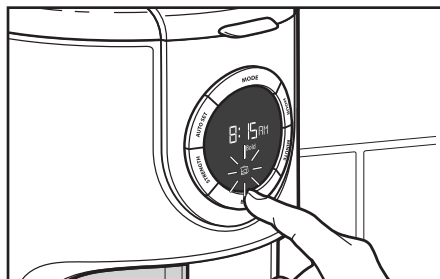

- 1** Appuyer sur le bouton BREW (infusion) pour démarrer le processus d'infusion du café. Lorsque le programme d'infusion démarre, la cafetière émet 1 bip et l'icône “Brew” s'allume.

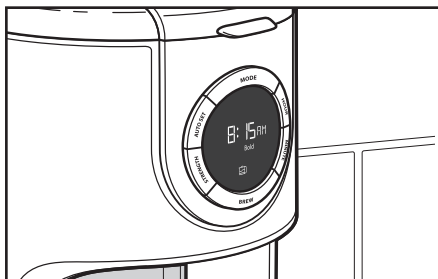

- 2** Une fois l'infusion terminée, la cafetière émet 3 bips, puis lance automatiquement le programme de maintien au chaud de 2 heures. Une fois le programme de maintien au chaud terminé, la cafetière émet un bip long.

REMARQUE : Si l'on soulève le couvercle du panier à infusion pendant que le café est en cours d'infusion, le processus d'infusion sera interrompu et l'arôme du café sera affecté.

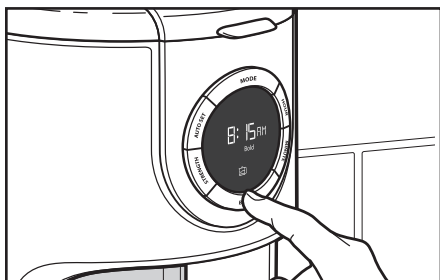

- 3** Pour annuler le programme d'infusion ou pour éteindre manuellement la cafetière durant le programme de maintien au chaud, appuyer une fois sur le bouton Brew. Le programme d'infusion est annulé.

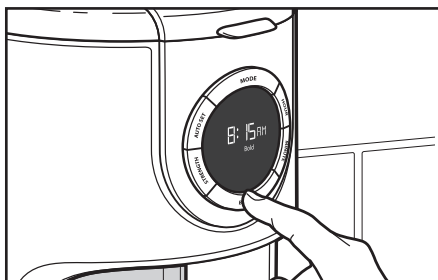

- 4** Répéter les étapes 1 et 2 pour faire infuser des carafes de café supplémentaires. Toujours éteindre la cafetière et la laisser refroidir pendant 5 minutes avant de commencer le programme d'infusion suivant.

IMPORTANT : Il est possible que l'extérieur de la carafe soit chaud au toucher après l'infusion. Il appartient à l'utilisateur de déterminer s'il est prudent ou non de placer la carafe sur des surfaces nues immédiatement après l'infusion.

FONCTIONNEMENT DE LA CAFETIÈRE

Infusion pour 1 à 4 tasse(s)

REMARQUE : Avant de faire infuser la première carafe de café, faire infuser une carafe d'eau fraîche et froide puis la jeter (voir la section "Préparation de la cafetière pour utilisation").

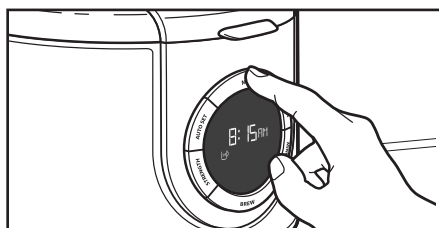

- 1** Appuyer une fois sur MODE. Le témoin passe de "Reg" (classique) à "1-4 Cup" (1 à 4 tasse[s]).

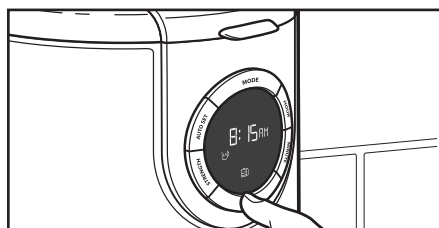

- 2** Appuyer sur le bouton BREW (infusion). La cafetière émet un bip, et l'icône "Brew" s'allume. L'icône reste allumée pendant toute la durée du programme d'infusion, et restera également allumée durant le programme de maintien au chaud.

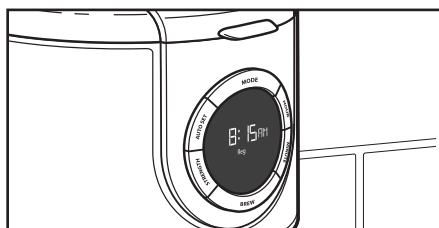

- 3** Une fois l'infusion terminée, la cafetière émet 3 bips, puis lance automatiquement le programme de maintien au chaud de 2 heures. Une fois le programme de maintien au chaud terminé, la cafetière émet un bip long.

REMARQUE : Lorsque le programme d'infusion est terminé, l'icône "1-4 Cup" s'éteint et la cafetière retourne au réglage "Reg".

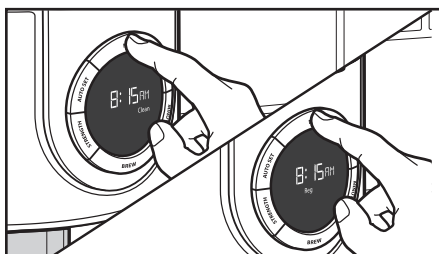

- 4** Annulation de l'infusion pour 1 à 4 tasse(s) : Appuyer deux fois sur MODE. L'affichage indique d'abord "Clean" (nettoyage), puis "REG" (classique). Le programme d'infusion pour 1 à 4 tasse(s) est annulé.

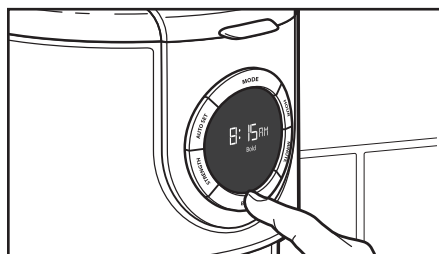

- 5** Répéter les étapes 1 à 3 pour faire infuser des carafes de café supplémentaires. Toujours éteindre la cafetière et la laisser refroidir pendant 5 minutes avant de commencer le programme d'infusion suivant.

REMARQUE : Si l'on n'appuie sur aucun bouton après avoir sélectionné le mode "1 à 4 tasse(s)", le mode "1 à 4 tasse(s)" est annulé au bout de 10 secondes.

FONCTIONNEMENT DE LA CAFETIÈRE

Réglage de la fonction d'infusion automatique

La cafetière peut être programmée pour démarrer l'infusion du café à un moment précis, vous simplifiant ainsi la vie en mettant à votre disposition du café frais dès le réveil. Pour programmer et activer la minuterie d'infusion automatique :

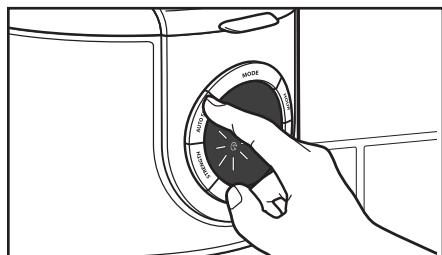

- 1** Appuyer une fois sur le bouton AUTO SET (réglage automatique). Le témoin "Auto" clignote et l'horloge indique désormais l'heure de la minuterie d'infusion automatique réglée actuellement. (l'heure par défaut est 12 H 00)

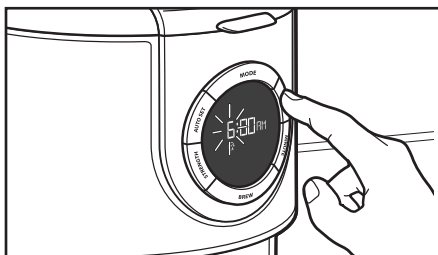

- 2** Appuyer sur le bouton HOUR (heure) pour sélectionner l'heure à laquelle vous souhaitez lancer l'infusion. Chaque pression ajoute une heure; ou MAINTENIR LA TOUCHE APPUYÉE pour faire défiler les chiffres rapidement.

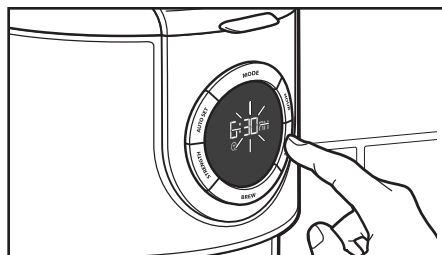

- 3** Appuyer sur le bouton MINUTE. Les chiffres des heures cessent de clignoter et les chiffres des minutes commencent à clignoter. Chaque pression ajoute une minute; ou MAINTENIR LA TOUCHE APPUYÉE pour faire défiler les chiffres des minutes rapidement.

REMARQUE : On peut enregistrer l'heure d'infusion automatique de deux façons différentes. Après avoir effectué les étapes 1 à 3, on peut soit effectuer l'étape 4 ci-dessous pour enregistrer l'heure d'infusion automatique et sortir du mode, soit passer directement à l'étape 1 de la section "Utilisation des réglages d'infusion automatique programmés au préalable" pour enregistrer l'heure d'infusion automatique et lancer automatiquement le programme d'infusion automatique.

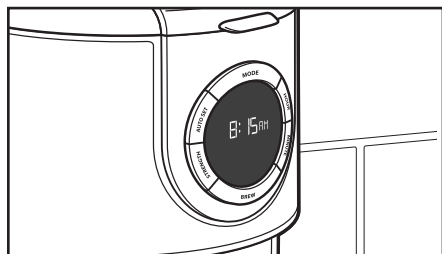

- 4** Appuyer sur le bouton AUTO SET (réglage automatique). Le témoin "Auto" s'éteint et l'affichage retourne à l'écran principal. L'heure d'infusion automatique est enregistrée.

REMARQUE : Durant le réglage de l'heure d'infusion automatique, si l'on n'appuie sur aucun bouton pendant les 10 secondes qui suivent le réglage des minutes, le témoin "Auto" s'éteint et l'affichage retourne à l'écran principal.

FONCTIONNEMENT DE LA CAFETIÈRE

Utilisation des réglages d'infusion automatique programmés au préalable

On peut également suivre cette procédure pour enregistrer l'heure d'infusion automatique après avoir effectué les étapes 1 à 3 de la section "Réglage de la fonction d'infusion automatique".

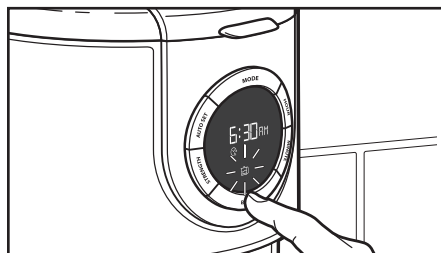

- 1** Maintenir le bouton BREW (infusion) appuyé pendant 3 secondes. L'horloge affiche désormais l'heure d'infusion automatique réglée actuellement. Le témoin "Auto" s'allume, et l'indicateur "Brew" commence à clignoter.

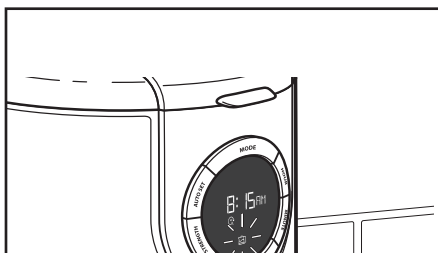

- 2** Après 5 secondes, l'affichage retourne à l'écran principal. Le témoin "Auto" reste allumé, et l'icône "Brew" continue à clignoter.

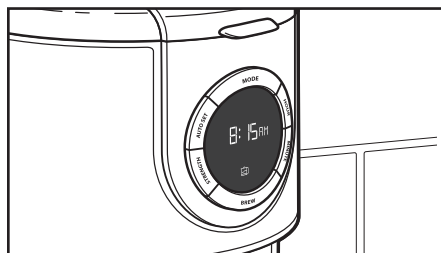

- 3** La cafetière lance le programme d'infusion à l'heure d'infusion automatique réglée, et émet un bip au démarrage du programme. Le témoin "BREW" s'arrête de clignoter et reste allumé, et le témoin "Auto" s'éteint.

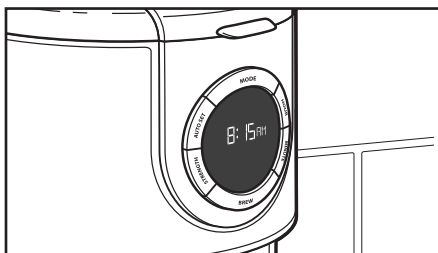

- 4** Une fois l'infusion terminée, la cafetière émet 3 bips, puis lance automatiquement le programme de maintien au chaud de 2 heures. Une fois le programme de maintien au chaud terminé, la cafetière émet un bip long.

Conseils rapides

Grains de café frais : Un bon café, c'est d'abord des grains de café frais. Pour préserver la fraîcheur des grains de café, les conserver dans un récipient opaque et hermétique et l'entreposer dans un endroit frais et sec. Il n'est pas conseillé de les réfrigérer car de la condensation a tendance à se former sur les grains chaque fois que l'on ouvre le récipient. On peut congeler les grains de café pour les préserver si l'on sait qu'ils ne seront pas consommés avant longtemps, mais la congélation altérera aussi le goût.

La mouture idéale : Une tasse de café parfaite, c'est aussi des grains de café parfaitement moulus juste avant infusion. Lors de la mouture, veiller à obtenir une mouture moyenne - il s'agit de la mouture qui convient le mieux aux cafetières à versement automatique. Les moulins à café KitchenAid® sont disponibles chez votre marchand ou en ligne à l'adresse www.kitchenaid.ca.

Quantité idéale de café moulu : Comme point de repère, on peut utiliser une cuillère à soupe de café pour chaque tasse d'eau d'infusion indiquée sur la carafe en verre ou le réservoir d'eau. Une mouture plus fine nécessite généralement moins de café mais entraîne également un goût plus amer; de plus cela obstrue le filtre. Pour un café plus léger, faire infuser en utilisant les proportions de café et d'eau suggérées puis diluer le tout dans de l'eau chaude. Ceci optimisera le goût et minimisera l'amertume du goût.

Pureté de l'eau d'infusion : Un café savoureux, c'est d'abord de l'eau fraîche. Le réservoir d'eau amovible est facile à remplir, ce qui vous permet de savourer un café délicieux à chaque fois. Il est aussi facile à nettoyer; vous pouvez donc préparer votre café avec une eau parfaitement fraîche. Si l'eau du robinet est de très mauvaise qualité, il sera peut-être préférable d'utiliser de l'eau en bouteille. Ne pas utiliser d'eau distillée ou d'eau minérale car elles peuvent endommager la cafetière.

Propreté de la cafetière : Les huiles de café qui s'accumulent dans le panier à infusion et la carafe peuvent tourner et altérer le goût du café infusé; il est donc important de nettoyer quotidiennement ces deux éléments pour que l'arôme du café soit idéal.

Nettoyage de la cafetière

Avec le temps, des dépôts de calcium (tartre) présents dans l'eau s'accumulent dans la pompe de chauffage de la cafetière et réduisent l'efficacité du processus d'infusion ainsi que la qualité du café. Si l'on remarque que le processus d'infusion dure plus longtemps que d'habitude, ou que la cafetière émet des bruits inhabituels, cela signifie qu'il est temps de détartrer. Le témoin "Clean" (nettoyage) clignote lorsque la cafetière a infusé 100 tasses de café, ou lorsqu'elle détecte une accumulation de tartre. Lorsque cela se produit, on doit procéder à un détartrage dès que possible pour préserver la performance et la longévité de la cafetière.

REMARQUE : La cafetière peut être détartrée à l'aide d'une solution de vinaigre et d'eau, ou d'un agent de détartrage. Toujours diluer la solution de détartrage avec de l'eau froide.

Lorsqu'on utilise du vinaigre, remplir la carafe d'un mélange d'eau et de vinaigre en quantité égale.

Lorsqu'on utilise un agent de détartrage, suivre les instructions de l'emballage pour connaître les quantités d'agent de détartrage et d'eau recommandées.

Faire fonctionner un programme de nettoyage complet en remplissant le réservoir rempli de solution de détartrage.

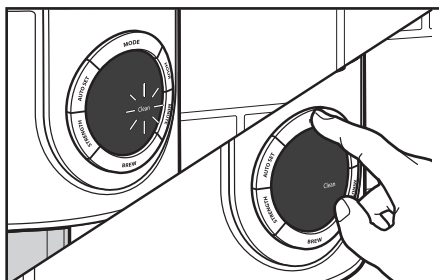
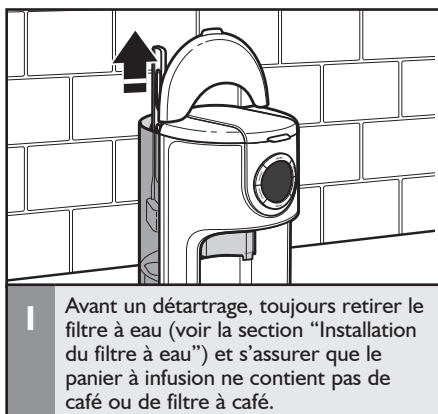

- 2** Lorsque le témoin "Clean" (nettoyage) commence à clignoter : Appuyer 2 fois sur le bouton MODE. Le témoin "Reg" (classique) s'éteint, et le témoin "Clean" s'allume.

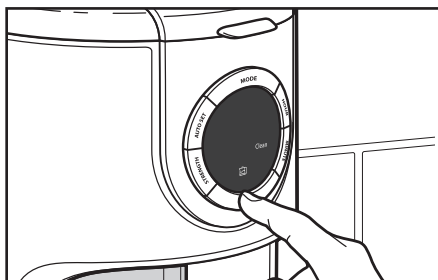

- 3** Appuyer sur le bouton BREW (infusion). La cafetière émet un bip, et le témoin "Brew" s'allume. Le témoin "Clean" (nettoyage) reste allumé et le programme de nettoyage démarre.

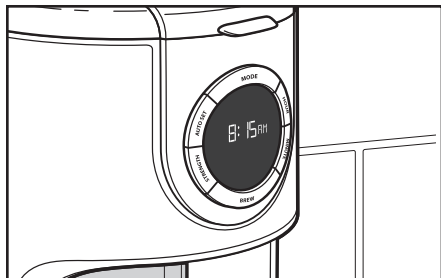

- 4** Lorsque le programme de nettoyage est terminé (il dure environ 9 minutes), la cafetière émet 3 bips, et les témoins "Clean" et "Brew" s'éteignent. L'écran d'accueil réapparaît.

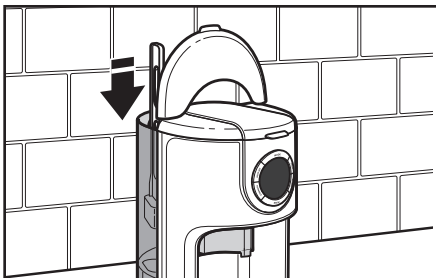

- 5** Réinstaller ou remplacer le filtre à eau. Dans le cadre d'une utilisation normale, remplacer le filtre tous les 3 mois. Le remplacer plus souvent en cas d'utilisation intensive ou si l'eau utilisée est dure.

REMARQUE : On peut effectuer le programme de nettoyage à intervalles réguliers si désiré, sans attendre que le témoin "Clean" s'allume. Suivre ces instructions pour nettoyer la cafetière dès que souhaité.

DÉPANNAGE

AVERTISSEMENT



Risque de choc électrique

Brancher sur une prise à 3 alvéoles reliée à la terre.

Ne pas enlever la broche de liaison à la terre.

Ne pas utiliser un adaptateur.

Ne pas utiliser un câble de rallonge.

Le non-respect de ces instructions peut causer un décès, un incendie ou un choc électrique.

1. Si l'affichage de la minuterie d'infusion n'est pas allumé :

- Vérifier que la cafetière est branchée dans une prise à 3 alvéoles reliée à la terre. Si tel est le cas, inspecter le fusible ou coupe-circuit du circuit électrique auquel la cafetière est raccordée et s'assurer que le circuit est fermé.

2. Si seule une partie de l'eau versée dans la cafetière infuse :

- La cafetière nécessite un détartrage immédiat. Consulter "Nettoyage de la cafetière" dans la section "Entretien de la cafetière".

3. Si "Er1" apparaît sur l'affichage de la minuterie du bouton d'infusion :

- Un bouton est peut-être coincé. Débrancher la cafetière et appuyer plusieurs fois sur chaque bouton.
- Brancher la cafetière dans une prise à 3 alvéoles reliée à la terre.
- Si "Er1" s'affiche de nouveau, répéter cette procédure.

4. Si le problème ne peut être résolu :

- Voir la section "Garantie". Ne pas retourner la cafetière au vendeur - les vendeurs n'assurent pas de service après-vente.

Garantie de la cafetière KitchenAid® pour les 50 États des États-Unis, le district fédéral de Columbia, Porto Rico et le Canada

La présente garantie couvre l'acheteur et les propriétaires suivants de la cafetière lorsqu'elle est utilisée dans les 50 États des États-Unis, le district fédéral de Columbia, à Porto Rico et au Canada.

Durée de la garantie :	Garantie complète d'un an à compter de la date d'achat.
KitchenAid prendra en charge les éléments suivants à votre choix :	Remplacement sans difficulté de votre cafetière. Voir la page suivante pour plus de détails concernant la procédure à suivre pour un dépannage, ou appeler le numéro sans frais 1-800-541-6390 du Centre d'Expérience de la clientèle. OU Les frais de pièces de rechange et de main-d'œuvre pour corriger les vices de matériaux et de fabrication. L'intervention de dépannage doit être effectuée par un centre de dépannage KitchenAid agréé.
KitchenAid ne paiera pas pour :	<ol style="list-style-type: none"> A. Les réparations lorsque la cafetière est utilisée à des fins autres qu'un usage domestique unifamilial normal. B. Les dommages causés par : accident, altération, mésusage ou abus. C. Tout frais d'expédition ou de manutention pour livrer la cafetière dans un centre de réparation autorisé. D. Les frais des pièces de rechange ou de main-d'œuvre pour la cafetière lorsqu'elle est utilisée à l'extérieur des 50 États des États-Unis, du district fédéral de Columbia, de Porto Rico et du Canada.
CLAUSE D'EXONÉRATION DE RESPONSABILITÉ AU TITRE DES GARANTIES IMPLICITES; LIMITATION DES RECOURS	
<p>LES GARANTIES IMPLICITES, Y COMPRIS DANS LA MESURE APPLICABLE LES GARANTIES DE QUALITÉ MARCHANDE OU D'APTITUDE À UN USAGE PARTICULIER, SONT EXLUES DANS LA MESURE AUTORISÉE PAR LA LOI. TOUTE GARANTIE IMPLICITE POUVANT ÊTRE IMPOSÉE PAR LA LOI EST LIMITÉE À UN AN, OU À LA PLUS COURTE PÉRIODE AUTORISÉE PAR LA LOI. CERTAINES JURIDICTIONS NE PERMETTENT PAS LA LIMITATION DE LA DURÉE DE VALIDITÉ DES GARANTIES IMPLICITES DE QUALITÉ MARCHANDE OU D'APTITUDE À UN USAGE PARTICULIER; PAR CONSÉQUENT, LES LIMITATIONS OU EXCLUSIONS STIPULÉES DANS LES PRÉSENTES PEUVENT NE PAS VOUS ÊTRE APPLICABLES.</p> <p>SI CE PRODUIT NE FONCTIONNE PAS TEL QUE GARANTI, LE SEUL ET UNIQUE RECOURS DU CLIENT CONSISTE À EN OBTENIR LA RÉPARATION OU LE REMPLACEMENT CONFORMÉMENT AUX TERMES DE LA PRÉSENTE GARANTIE LIMITÉE. KITCHENAID ET KITCHENAID CANADA DÉCLINENT TOUTE RESPONSABILITÉ AU TITRE DES DOMMAGES FORTUITS OU INDIRECTS. Cette garantie vous confère des droits juridiques spécifiques et vous pouvez également jouir d'autres droits qui peuvent varier d'un État à l'autre ou d'une province à l'autre.</p>	

Garantie de remplacement sans difficulté – 50 États des États-Unis, district fédéral de Columbia et Porto Rico

Nous sommes tellement certains que la qualité de nos produits satisfait aux normes exigeantes de KitchenAid que si la cafetière cesse de fonctionner au cours de la première année suivant son acquisition, KitchenAid livrera gratuitement à votre porte un appareil de remplacement identique ou comparable et prendra les dispositions nécessaires pour que la cafetière d'origine nous soit retournée. L'appareil de remplacement sera également couvert par notre garantie limitée d'un an. Veuillez suivre ces instructions pour bénéficier de ce service de qualité.

Si votre cafetière cesse de fonctionner durant la première année suivant son

acquisition, il vous suffit d'appeler notre Centre d'eXpérience de la clientèle au **1-800-541-6390**, du lundi au vendredi. Veuillez avoir votre reçu de vente à portée de main au moment de votre appel. Une preuve d'achat est indispensable pour que votre réclamation puisse être traitée. Fournissez votre adresse de livraison complète au représentant. (Pas de boîte postale)

Après avoir reçu la cafetière de remplacement, utiliser le carton et les matériaux d'emballage pour emballer la cafetière d'origine.

Garantie de remplacement sans difficulté – Canada

Nous sommes tellement certains que la qualité de nos produits satisfait aux normes exigeantes de la marque KitchenAid que si la cafetière cesse de fonctionner au cours de la première année suivant son acquisition, KitchenAid Canada remplacera la cafetière par un appareil de remplacement identique ou comparable. L'appareil de remplacement sera également couvert par notre garantie limitée d'un an. Veuillez suivre ces instructions pour bénéficier de ce service de qualité.

Si votre cafetière cesse de fonctionner durant la première année suivant son

acquisition, apporter ou réexpédier la cafetière port dû vers un centre de réparation KitchenAid autorisé. Veuillez indiquer vos nom et adresse d'expédition complets dans le carton et joignez une copie de votre preuve d'achat (reçu de caisse, facture de règlement par carte de crédit etc.). Votre cafetière de remplacement sera retournée port payé et assurée. Si le service que vous obtenez de cette manière n'est pas satisfaisant, appelez sans frais notre centre d'eXpérience de la clientèle au **1-800-807-6777**.

Obtenir un dépannage une fois la garantie expirée ou commander des accessoires et pièces de rechange

Aux États-Unis et à Porto Rico :

Pour des informations sur le service de dépannage ou pour commander des accessoires ou des pièces de rechange, composer le numéro sans frais **1-800-541-6390** ou écrire à :

Customer Satisfaction Center,
KitchenAid Small Appliances,
P.O. Box 218, St. Joseph, MI 49085-0218

En dehors des États-Unis et de Porto Rico :

Consulter le revendeur KitchenAid le plus proche de chez vous ou le détaillant auprès duquel la cafetière a été achetée pour obtenir des informations sur le service de dépannage.

Pour des informations concernant toute intervention de dépannage au Canada :
1-800-807-6777

Ou écrire à l'adresse suivante :
Centre eXpérience clientèle
KitchenAid Canada
200 - 6750 Century Ave.
Mississauga, ON L5N 0B7

BIENVENIDO AL MUNDO DE KITCHENAID.

Bienvenido al mundo de KitchenAid. Estamos comprometidos a ayudarle a crear deliciosas comidas para su familia y amistades por toda la vida. Para ayudar a asegurar la larga duración y el desempeño de su aparato, mantenga esta guía a mano. Ésta le proveerá información sobre la mejor manera de usar y cuidar su producto. Su satisfacción es nuestra meta número 1. Recuerde registrar su producto en línea en www.kitchenaid.com, o bien por correo usando la Tarjeta de registro del producto que se adjunta.



Español

Únase a nosotros en la cocina, visite www.kitchenaid.com.

USA: 1.800.541.6390
Canada: 1.800.807.6777

KitchenAid.com
KitchenAid.ca

Download from Www.Somanuals.com. All Manuals Search And Download.

ÍNDICE

SEGURIDAD DE LA CAFETERA	
Salvaguardias importantes	43
Requisitos eléctricos	44
PIEZAS Y CARACTERÍSTICAS	
Piezas y accesorios	45
ENSAMBLAJE DE LA CAFETERA	
Cómo preparar la cafetera para su uso	46
Instalación del filtro de agua	46
FUNCIONAMIENTO DE LA CAFETERA	
Ajuste del reloj.....	47
Ajuste de la intensidad del café.....	48
Característica de pausa y servir	48
Cómo llenar la cafetera con agua para elaborar café	49
Cómo llenar la canasta de elaboración con café.....	50
Elaboración de café	51
1-4 tazas.....	52
Ajuste de la característica de elaboración automática.....	53
Uso de ajustes de elaboración automáticos previamente programados	54
CONSEJOS PARA OBTENER RESULTADOS IDEALES	
Consejos rápidos	55
CUIDADO Y LIMPIEZA	
Limpieza de la cafetera	56
SOLUCIÓN DE PROBLEMAS	57
GARANTÍA	58

COMPROBANTE DE COMPRA Y REGISTRO DEL PRODUCTO

Guarde siempre una copia del recibo de compra, en el que se muestra la fecha de compra de su cafetera. El comprobante de compra le asegurará el servicio bajo la garantía. Antes de usar la cafetera, llene la tarjeta de registro de su producto, que fue empacada con la unidad, o regístrelo en línea, en www.kitchenaid.com. Esta tarjeta nos permitirá contactarle en el caso improbable de que haya una notificación de seguridad relacionada con el producto, y nos ayudará a cumplir con lo dispuesto en Consumer Product Safety Act (Ley de seguridad de productos al consumidor). Esta tarjeta no confirma su garantía. Complete lo siguiente para su información personal:

Número de modelo _____

Número de serie _____

Fecha de compra _____

Nombre de la tienda _____

Su seguridad y la seguridad de los demás es muy importante.

Hemos incluido muchos mensajes importantes de seguridad en este manual y en su electrodoméstico. Lea y obedezca siempre todos los mensajes de seguridad.



Este es el símbolo de advertencia de seguridad.

Este símbolo le llama la atención sobre peligros potenciales que pueden ocasionar la muerte o una lesión a usted y a los demás.

Todos los mensajes de seguridad irán a continuación del símbolo de advertencia de seguridad y de la palabra "PELIGRO" o "ADVERTENCIA".

Estas palabras significan:

! PELIGRO

Si no sigue las instrucciones de inmediato, usted puede morir o sufrir una lesión grave.

! ADVERTENCIA

Si no sigue las instrucciones, usted puede morir o sufrir una lesión grave.

Todos los mensajes de seguridad le dirán el peligro potencial, le dirán cómo reducir las posibilidades de sufrir una lesión y lo que puede suceder si no se siguen las instrucciones.

Advertencias de la Proposición 65 del estado de California:

ADVERTENCIA: Este producto contiene una o más sustancias químicas identificadas por el estado de California como causantes de cáncer.

ADVERTENCIA: Este producto contiene una o más sustancias químicas identificadas por el estado de California como causantes de defectos congénitos o algún otro tipo de daños en la función reproductora.

SALVAGUARDIAS IMPORTANTES

Cuando use aparatos eléctricos, siempre deberá tomar precauciones básicas de seguridad para reducir el riesgo de incendio, choque eléctrico y/o lesiones a personas, incluyendo las siguientes:

1. Lea todas las instrucciones.
2. No toque las superficies calientes. Use las asas o perillas.
3. Para protegerse contra choque eléctrico, no sumerja el cable, los enchufes ni la cafetera en agua ni en ningún otro líquido.
4. Es necesario supervisar cuidadosamente a los niños cuando usen cualquier aparato o cuando éste se use cerca de ellos.
5. Desenchufe la cafetera del contacto cuando no esté en uso y antes de la limpieza. Deje que se enfríe antes de colocar o quitar piezas, y antes de limpiar el aparato.
6. No opere ningún aparato que tenga un cable o enchufe dañado, que haya funcionado mal o que se haya dañado de alguna manera. Devuelva el aparato al lugar más cercano de servicio autorizado para su examen, reparación o ajuste.

SEGURIDAD DE LA CAFETERA

7. El uso de accesorios de acoplamiento no recomendados por parte del fabricante del aparato puede ocasionar heridas.
8. No lo use al aire libre.
9. No deje que el cable cuelgue del borde de una mesa o mostrador ni que toque superficies calientes.
10. No lo coloque cerca de un quemador a gas o eléctrico caliente ni sobre el mismo, ni tampoco dentro de un horno caliente.
11. No dé al aparato un uso diferente de aquél para el cual fue diseñado.
12. No use el aparato sin colocar la tapa debidamente sobre la jarra.
13. La jarra ha sido diseñada para usarse con este aparato. Nunca deberá usarse sobre la estufa ni dentro de un horno de microondas.
14. No deje una jarra caliente sobre una superficie mojada o fría.
15. No use una jarra rajada ni una que tenga la manija floja o débil.
16. No limpie la jarra con limpiadores abrasivos, esponjas de fibra metálica u otro material abrasivo.
17. Este producto ha sido diseñado únicamente para uso doméstico.
18. Se pueden producir quemaduras si se abre la tapa de la canasta de elaboración durante los ciclos de elaboración de café.

GUARDE ESTAS INSTRUCCIONES

Requisitos eléctricos

ADVERTENCIA



Peligro de Choque Eléctrico

Conecte a un contacto de pared de conexión a tierra de 3 terminales.

No quite la terminal de conexión a tierra.

No use un adaptador.

No use un cable eléctrico de extensión.

No seguir estas instrucciones puede ocasionar la muerte, incendio o choque eléctrico.

Voltaje: 120 Voltios, CA solamente

Frecuencia: 60 Hz

NOTA: Si el enchufe no encaja en el contacto, póngase en contacto con un electricista calificado. No modifique el enchufe de ninguna manera. No use un adaptador.

No use un cable eléctrico de extensión. Si el cable de suministro eléctrico es demasiado corto, haga que un electricista o técnico de servicio capacitado instale un contacto cerca del electrodoméstico.

PIEZAS Y CARACTERÍSTICAS

Piezas y accesorios

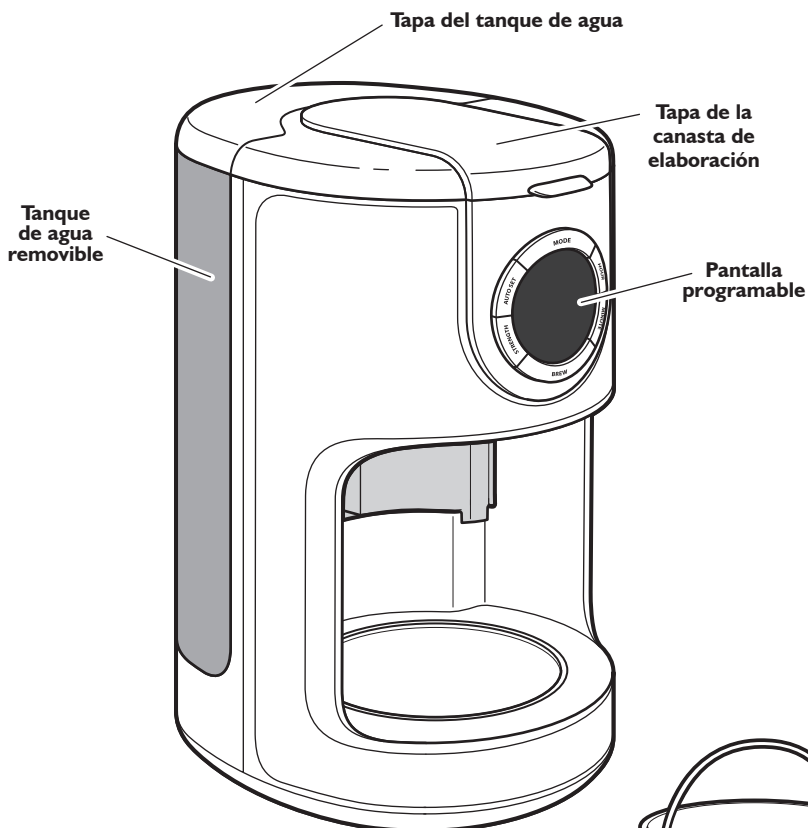

Español

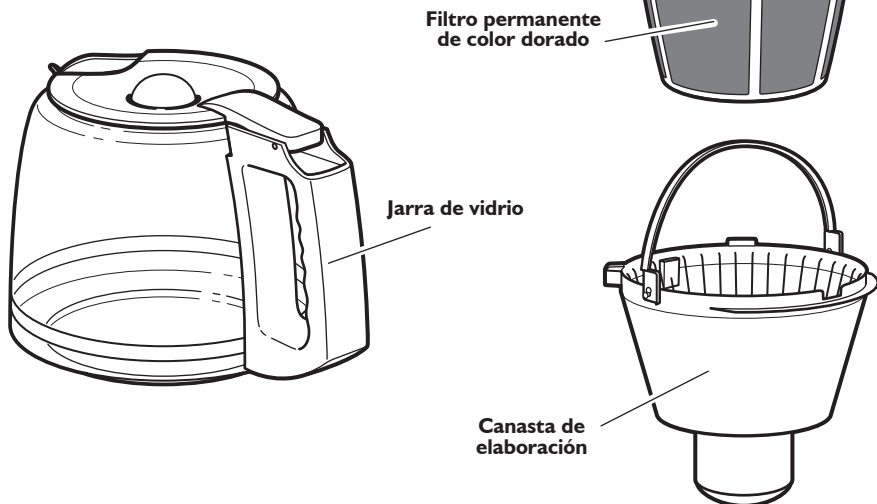

ENSAMBLAJE DE LA CAFETERA

Cómo preparar la cafetera para su uso

Antes del primer uso

Lave la canasta de elaboración, el filtro permanente de color dorado y la jarra en agua caliente jabonosa; enjuáguelos con agua limpia y séquelos. No use limpiadores ni estropajos abrasivos.

NOTA: Estas piezas pueden lavarse también en la canasta superior de la lavavajillas.

Instalación del filtro de agua

El uso del filtro de agua es opcional, pero se recomienda enérgicamente. El filtro reduce los contaminantes que afectan negativamente el sabor del café. La cafetera funcionará normalmente sin el mismo.

El filtro de agua es para usarse solamente con agua de grifo tratada por los servicios públicos o agua de pozo en la que se efectúen pruebas para detectar contaminantes con regularidad; el filtro no ha sido diseñado para quitar los contaminantes del agua que no es adecuada para el consumo.

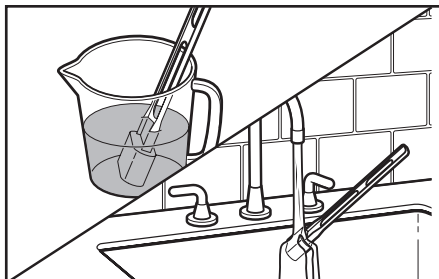

- 1 Coloque el cartucho del filtro en un recipiente separado lleno con agua fresca. Deberá mantenerse el cartucho sumergido en agua durante 10 minutos. Enjuague el cartucho del filtro bajo agua del grifo durante 5 segundos después de remojarlo.

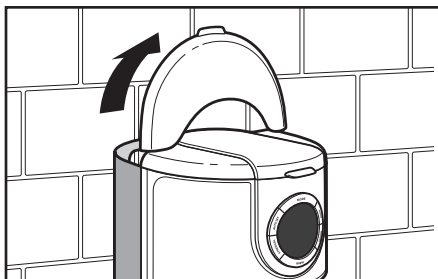

- 2 Levante la tapa del tanque de agua usando la lengüeta que está en la parte posterior de la tapa.

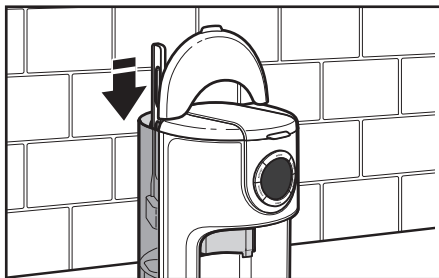

- 3 Coloque el cartucho del filtro en la cavidad que está en la base del depósito de agua. Empuje ligeramente el cartucho para asegurarse de que encaja justo.

IMPORTANTE: Cada vez que instale un nuevo filtro de agua, ponga a funcionar la cafetera por un ciclo completo de elaboración sin café. Use una jarra llena de agua limpia y fresca.

Ajuste del reloj

⚠ ADVERTENCIA



Peligro de Choque Eléctrico

Conecte a un contacto de pared de conexión a tierra de 3 terminales.

No quite la terminal de conexión a tierra.

No use un adaptador.

No use un cable eléctrico de extensión.

No seguir estas instrucciones puede ocasionar la muerte, incendio o choque eléctrico.

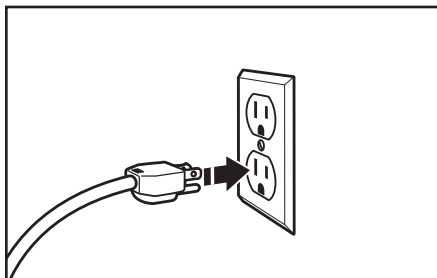

I Conecte a un contacto de pared de conexión a tierra de 3 terminales.

NOTA: Cuando se enchufa la cafetera por primera vez o cuando vuelva a restablecerse la electricidad después de un corte de corriente, la pantalla del temporizador de elaboración mostrará inicialmente 12:00 AM.

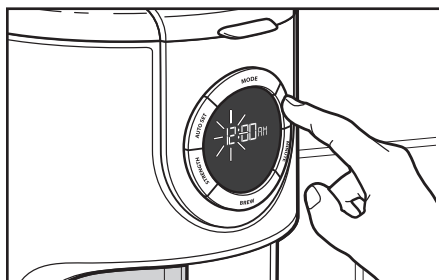

2 Para fijar la Hora: Presione HOUR (Hora). El ajuste de la Hora comenzará a parpadear. Los dígitos de las Horas cambiarán cada vez que presione; o bien PRESIONE Y SOSTENGA y los dígitos de las Horas avanzarán rápidamente.

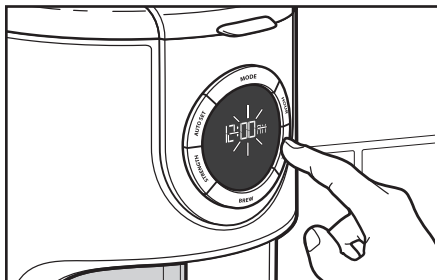

3 Para fijar los Minutos: Presione MINUTE (Minutos). El ajuste de la Hora cambiará a una pantalla fija y el ajuste de los Minutos comenzará a parpadear. Los dígitos de los Minutos cambiarán cada vez que presione; o bien PRESIONE Y SOSTENGA y los dígitos de los Minutos avanzarán rápidamente.

FUNCIONAMIENTO DE LA CAFETERA

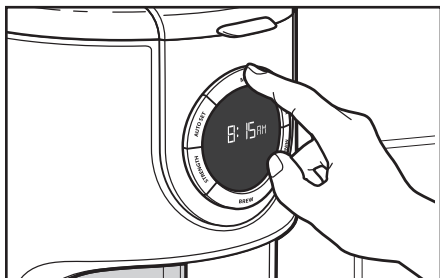

- 4** Para guardar el tiempo que se muestra en pantalla y salir de la configuración del reloj: Presione CUALQUIER otro botón (Mode [Modo], Auto Set [Fijado automático], Strength [Intensidad] o Brew [Elaboración]); o no presione ningún botón durante 10 segundos.

Ajuste de la intensidad del café

La cafetera puede programarse para elaborar café a una intensidad Regular (REG) o Fuerte (BOLD) (la intensidad de elaboración predeterminada es Regular).

Para programar y activar el ajuste del modo de “Bold” (Fuerte):

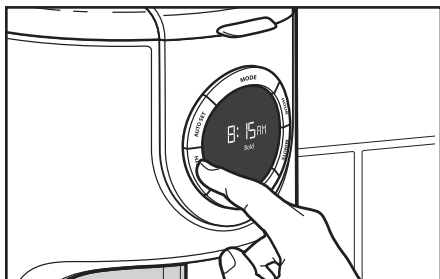

- 1** Presione el botón de STRENGTH (Intensidad) para seleccionar el indicador de “Bold” (Fuerte).

Característica de pausa y servir

La característica de “Pausa y servir” le permite retirar la jarra de la cafetera y servirse una taza de café antes de que se termine la elaboración. Al sacar la jarra, una válvula especial detiene el flujo de café de la canasta de elaboración. Sin embargo, la elaboración no se detiene. Si no se coloca la jarra nuevamente en la cafetera en menos de 30 segundos, se derramará el agua y el café molido de la canasta de elaboración.

FUNCIONAMIENTO DE LA CAFETERA

Cómo llenar la cafetera con agua para elaborar café

CONSEJO: Ponga a elaborar una jarra de agua fresca en la cafetera y deséchela antes de elaborar la primera jarra de café (consulte la sección “Cómo preparar la cafetera para su uso”).

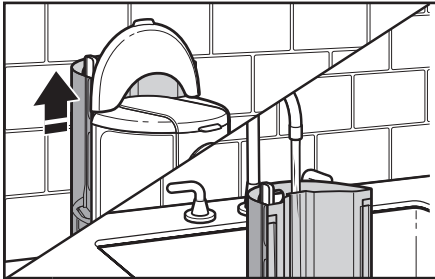

1 Saque el tanque de agua y llénelo con agua fresca suficiente como para hacer la cantidad de café deseada. Una escala graduada en el tanque de agua indica la cantidad de agua necesaria.

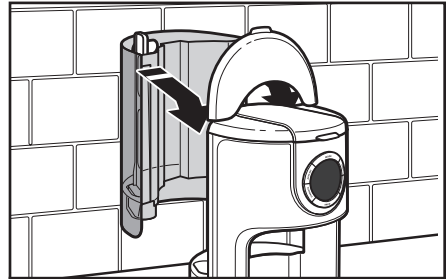

2 Cuando vuelva a colocar el tanque, cerciórese de alinear los orificios que están encima del tanque con las lengüetas que están en la parte posterior de la cubierta de la cafetera.

NOTA: No se necesita quitar el tanque de agua para volverlo a llenar; simplemente levante la tapa del tanque y vierta agua fresca en el mismo. Puede verter el agua directamente dentro del depósito, en la parte posterior de la cafetera.

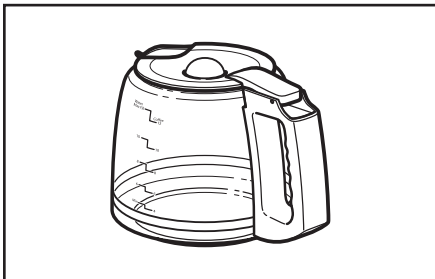

3 En la jarra: El lado derecho de la escala (Coffee [Café]) es una medida del volumen de café. El lado izquierdo de la escala (Water [Agua]) indica la cantidad de agua necesaria para preparar cierto número de tazas de café.

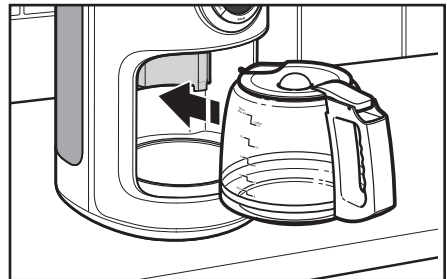

4 Coloque la jarra en la cafetera. Asegúrese de que la tapa esté segura en su posición y que la base de la jarra esté asentada por completo, o la característica de Pausa y servir puede no activarse y hacer que se derramen el agua y el café de la canasta de elaboración.

FUNCIONAMIENTO DE LA CAFETERA

Cómo llenar la canasta de elaboración con café

CONSEJO: Puede insertarse el filtro de café y agregarse el café molido sin quitar la canasta de elaboración de la cafetera.

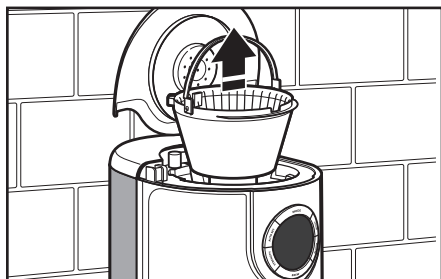

- 1** Saque la canasta de elaboración de la parte superior de la cafetera, agarrando la manija de sujeción que se encuentra en la canasta.

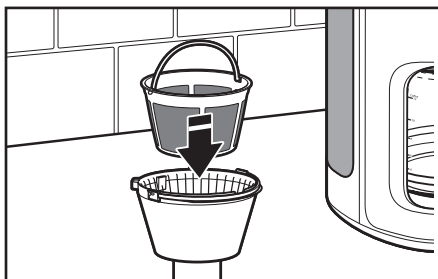

- 2** Inserte un filtro de papel de base para 10 a 12 tazas o el filtro permanente de color dorado dentro de la canasta de elaboración. No use ambos tipos de filtros a la vez. Si usa ambos filtros, podría derramarse el agua y el café de la canasta de elaboración.

NOTA: No haga funcionar la cafetera sin la canasta de elaboración en su sitio.



- 3** Llene el filtro con una cucharada colmada de café molido por cada taza deseada. Use un molido medio adecuado para cafeteras automáticas. Un molido demasiado fino hará que el café quede amargo y puede bloquear el filtro de la cafetera. Agite ligeramente la canasta de elaboración para que quede una capa de café uniforme.

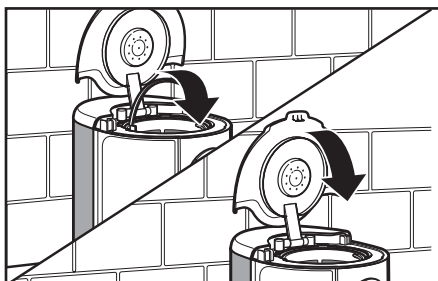

- 4** Coloque la canasta dentro de la cafetera y gire la manija hacia el frente de la cafetera para sujetar la canasta de elaboración en su lugar. Cerciérese de que la tapa de la canasta de elaboración esté cerrada por completo antes de preparar café.

FUNCIONAMIENTO DE LA CAFETERA

Elaboración de café

Para elaborar 1 a 4 tazas solamente, consulte la sección “Elaboración de 1 a 4 tazas”.

NOTA: Ponga a elaborar una jarra de agua fresca en la cafetera y deséchela antes de elaborar la primera jarra de café (consulte la sección “Cómo preparar la cafetera para su uso”).

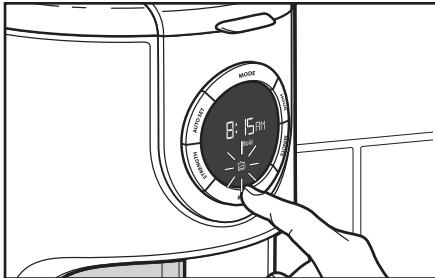

- 1** Presione el botón de BREW (Elaboración) para comenzar a preparar el café. La cafetera hará un pitido una vez y el ícono de “Brew” (Elaboración) se encenderá cuando el ciclo de elaboración comience.

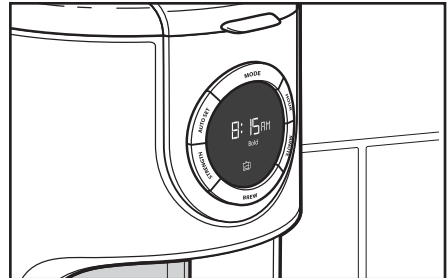

- 2** La cafetera hará un pitido 3 veces cuando el ciclo de Brew (Elaboración) se complete y luego iniciará automáticamente un ciclo de Warm (Calentamiento) durante 2 horas. Una vez que se complete el ciclo de Warm (Calentamiento), se escuchará un pitido largo.

NOTA: Al levantar la tapa de la canasta de elaboración mientras se está preparando el café se interrumpirá el proceso de elaboración y afectará el sabor del café.

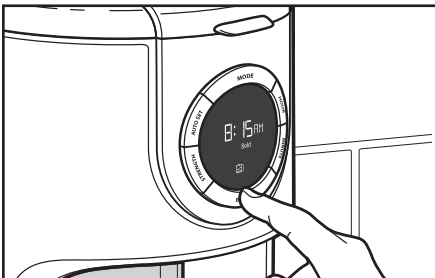

- 3** Para cancelar el ciclo de Brew (Elaboración) o apagar la cafetera de forma manual durante el ciclo Warm (Calentamiento), presione el botón Brew (Elaboración) una vez. El ciclo de Brew (Elaboración) se cancelará.

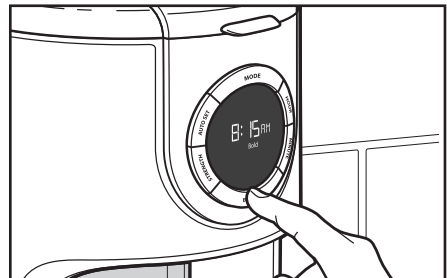

- 4** Repita los pasos 1 y 2 para preparar jarras adicionales de café. Apague siempre la cafetera y deje que se enfríe durante 5 minutos antes de comenzar el próximo ciclo de elaboración.

IMPORTANT: Es posible que el exterior de la jarra esté caliente al tacto después de la elaboración. Tenga cuidado al colocar la jarra sobre superficies sin protección inmediatamente después de la elaboración de café.

FUNCIONAMIENTO DE LA CAFETERA

1-4 tazas

NOTA: Ponga a elaborar una jarra de agua fresca en la cafetera y deséchela antes de elaborar la primera jarra de café (consulte la sección “Cómo preparar la cafetera para su uso”).

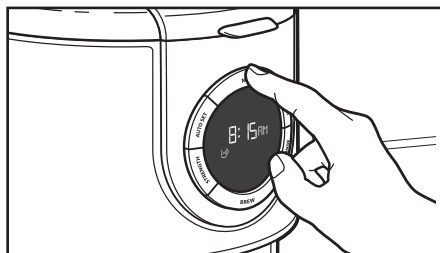

- 1** Presione MODE (Modo) una vez. El indicador cambiará de “Reg” (Regular) a “1-4 Cup” (1 a 4 tazas).

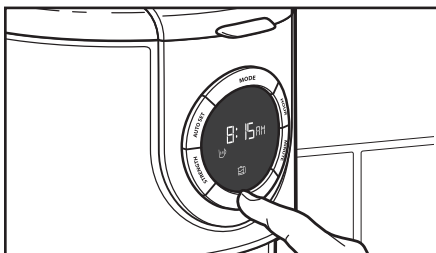

- 2** Presione el botón de BREW (Elaboración). Hará un pitido y se encenderá el ícono de “Brew” (Elaboración). La luz permanecerá encendida durante todo el ciclo de Brew (Elaboración) y permanecerá prendida durante el ciclo de Warm (Calentamiento).

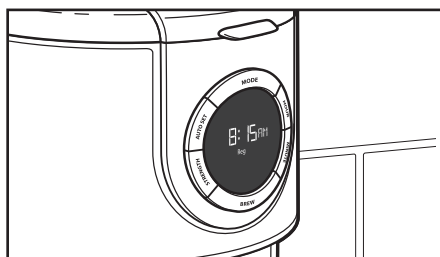

- 3** La cafetera hará un pitido 3 veces cuando el ciclo de Brew (Elaboración) se complete y luego iniciará automáticamente un ciclo de Warm (Calentamiento) durante 2 horas. Una vez que se complete el ciclo de Warm (Calentamiento), se escuchará un pitido largo.

NOTA: Cuando el ciclo de Brew (Elaboración) se complete, el ícono de “1-4 Cup” (1 a 4 tazas) se apagará y la cafetera volverá al ajuste “Reg” (Regular).

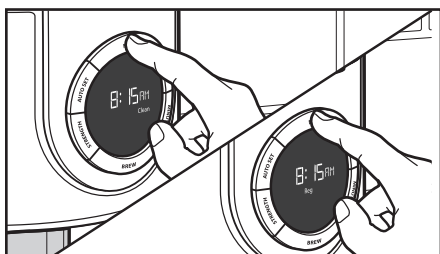

- 4** Para cancelar la elaboración de 1-4 Cup (1 a 4 tazas): Presione MODE (Modo) dos veces. La pantalla mostrará primero “Clean” (Limpiar) y luego, “REG” (Regular). Se cancelará el ciclo de elaboración de 1-4 Cup (1 a 4 tazas).

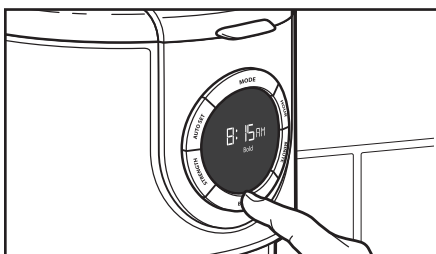

- 5** Repita los pasos 1 a 3 para preparar jarras adicionales de café. Apague siempre la cafetera y deje que se enfríe durante 5 minutos antes de comenzar el próximo ciclo de elaboración.

NOTA: Si no se presiona ningún botón después de seleccionar el modo “1-4 Cup” (1 a 4 tazas), el ciclo de elaboración de 1-4 Cup (1 a 4 tazas) se cancelará después de 10 segundos.

FUNCIONAMIENTO DE LA CAFETERA

Ajuste de la característica de elaboración automática

La cafetera puede programarse para preparar café en una hora fijada previamente, haciendo más fácil levantarse cada mañana y tomarse un café recién hecho. Para programar y activar el temporizador de elaboración automática:

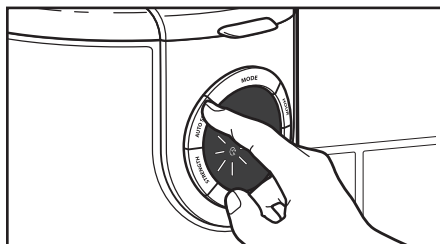

- 1** Presione el botón de AUTO SET (Fijado automático) una vez. El indicador "Auto" (Automático) destellará y el indicador de tiempo cambiará al tiempo actual de Auto Brew (Elaboración automática). (12:00 p.m. es el tiempo predeterminado).

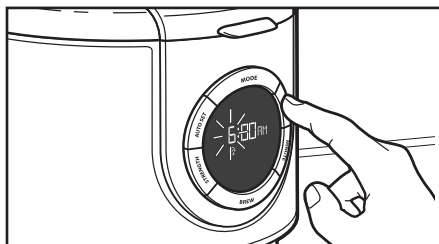

- 2** Presione el botón HOUR (Hora) para seleccionar la hora que desea que la cafetera comience a elaborar café. Los dígitos de las Horas cambiarán cada vez que presione; o bien PRESIONE Y SOSTENGA Y los dígitos de las horas avanzarán rápidamente.

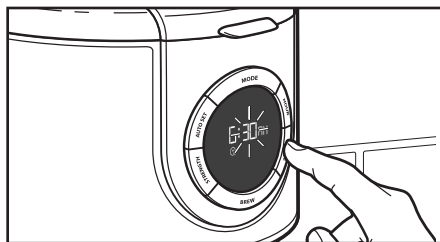

- 3** Presione el botón de MINUTE (Minutos). El ajuste de la Hora cambiará a una pantalla fija y el ajuste de los Minutos comenzará a parpadear. Los dígitos de los Minutos cambiarán cada vez que presione; o bien PRESIONE Y SOSTENGA y los dígitos de los Minutos avanzarán rápidamente.

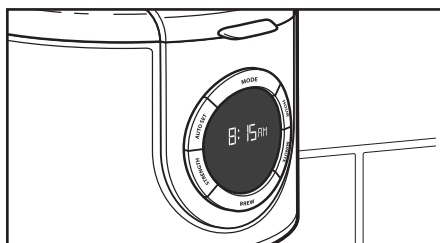

- 4** Presione el botón de AUTO SET (Fijado automático). El indicador "Auto" (Automático) se apagará y la pantalla principal volverá a aparecer. Se guardará el tiempo de Auto Brew (Elaboración automática).

NOTE: El tiempo de Auto Brew (Elaboración automática) se puede guardar de 2 formas diferentes. Después de completar los pasos 1 a 3, complete el paso 4 a continuación para guardar el tiempo Auto Brew (Elaboración automática) y salga de la característica, o bien directamente vaya al paso 1 de "Uso de ajustes de elaboración automáticos previamente programados" para guardar el tiempo de Auto Brew (Elaboración automática) y comenzará automáticamente este ciclo.

NOTE: Durante el ajuste del tiempo de elaboración automática, si no se presiona ningún botón durante 10 segundos después de seleccionar el ajuste de los minutos, el indicador de "Auto" (Automático) se apagará y la pantalla principal volverá a aparecer.

FUNCIONAMIENTO DE LA CAFETERA

Uso de ajustes de elaboración automáticos previamente programados

Estos pasos también pueden seguirse para guardar el tiempo de Auto Brew (Elaboración automática) después de seguir los pasos 1 a 3 en la sección "Ajuste de la característica de elaboración automática".

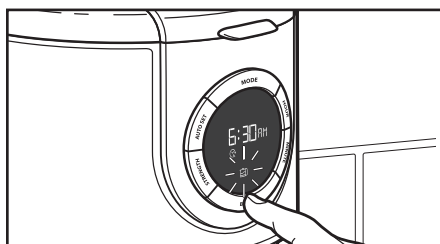

- 1** Presione y sostenga el botón de BREW (Elaboración) durante tres segundos. El indicador de tiempo pasará al tiempo actual de Auto Brew (Elaboración automática). Se encenderá el indicador "Auto" (Automático), y el indicador de "Brew" (Elaboración) comenzará a destellar.

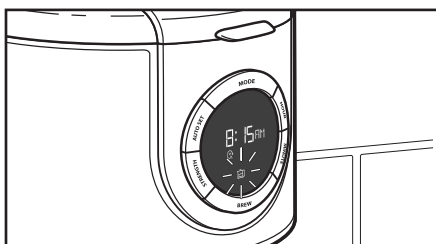

- 2** Después de 5 segundos, la pantalla volverá a la pantalla principal. El indicador de "Auto" (Automático) permanecerá encendido, y el ícono de "Brew" (Elaboración) continuará destellando.

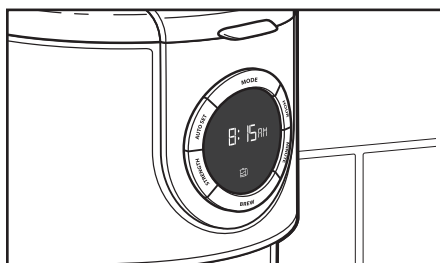

- 3** La cafetera comenzará el ciclo de elaboración a la hora de elaboración automática y cuando el ciclo comience, emitirá un pitido una vez. El indicador de "BREW" (Elaboración) dejará de destellar y permanecerá encendido y el indicador "Auto" (Automático) se apagará.

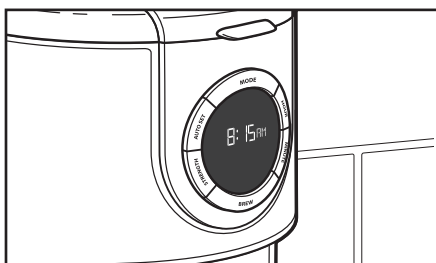

- 4** La cafetera hará un pitido 3 veces cuando el ciclo de Brew (Elaboración) se complete y luego iniciará automáticamente un ciclo de Warm (Calentamiento) durante 2 horas. Una vez que finalice el ciclo de Warm (Calentamiento), se escuchará un pitido largo.

Consejos rápidos

Granos frescos de café: Un café realmente sabroso se puede preparar solamente con granos frescos de café. Para conservar la frescura de los granos de café, manténgalos en un recipiente hermético opaco y guárdelos en un lugar fresco y seco. No se recomienda refrigerarlos, debido a que el agua tiende a condensarse sobre los granos cada vez que se abre el recipiente. El congelamiento puede ayudar a mantener los granos almacenados durante un período prolongado, pero también afectará su sabor negativamente.

El molido justo: La mejor taza de café se prepara con granos de café que han sido molidos adecuadamente, justo antes de prepararlo. Cuando muele los granos de café, cerciórese de que sea a un nivel de molido mediano, el apropiado para las cafeteras automáticas. Encuentre los molinillos de café KitchenAid en su tienda local o por Internet en www.kitchenaid.com.

La cantidad adecuada de café molido: Será una buena idea comenzar con 1 cucharada de café por cada taza de café marcada en la jarra de vidrio o en el tanque de agua. Si el molido es más fino, por lo general se necesita menos café, pero esto puede producir un café amargo y bloquear el filtro. Para obtener un café menos fuerte, prepárelo siguiendo la proporción sugerida de granos de café y agua; después dilúyalo en agua caliente. Esto aumenta el sabor y hace que quede menos amargo.

La pureza del agua para la elaboración de café: Un sabroso café comienza con agua fresca. El tanque de agua removible es fácil de llenar, para proveerle siempre un café con un gusto ideal. También es fácil de limpiar, para que usted siempre pueda preparar su café con el agua más fresca. En lugares en donde las condiciones del agua local sean muy malas, tal vez desee usar agua embotellada. No use agua destilada ni agua mineral, ya que pueden dañar su cafetera.

Para mantener la cafetera limpia: Debido a que los aceites del café que se acumulan en la canasta de elaboración y en la jarra pueden ponerse en malas condiciones y afectar el sabor del café preparado, es importante que estas dos piezas se limpien diariamente para poder preparar un café con el mejor sabor.

Limpieza de la cafetera

Los depósitos de calcio (sarro) del agua se acumularán en la bomba de calor de la cafetera con el correr del tiempo y afectarán la eficacia de la elaboración y la calidad del café. Si nota que la elaboración lleva más tiempo que el normal, o si la cafetera hace ruidos raros, entonces es tiempo de quitar el sarro. El indicador de "Clean" (Limpiar) destellará cuando la cafetera haya preparado 100 tazas de café o detecta la acumulación de sarro. Deberá quitarse el sarro lo antes posible para conservar el desempeño y la vida útil de su cafetera.

NOTA: Puede quitarse el sarro de la cafetera con una solución de agua y vinagre o con un agente comercial para quitar el sarro. Mezcle siempre la solución para quitar el sarro con agua fresca.

Cuando use vinagre, llene la jarra con una solución compuesta por $\frac{1}{2}$ de vinagre y $\frac{1}{2}$ de agua.

Cuando use un agente para quitar el sarro, siga las instrucciones del paquete para ver las proporciones recomendadas de agente para quitar el sarro y el agua a usar.

La cafetera deberá ponerse en marcha en un ciclo completo de Clean (Limpiar) usando un tanque entero de solución para quitar el sarro.

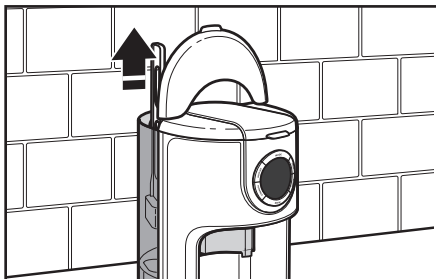

1 Saque siempre el filtro de agua antes de quitar el sarro (consulte la sección "Instalación del filtro de agua") y cerciórese de que la canasta de elaboración no contenga café ni filtros de café.

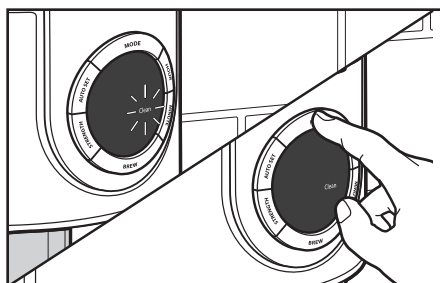

2 Cuando el indicador de "Clean" (Limpiar) comience a destellar: Presione el botón MODE (Modo) 2 veces. El indicador de "Reg" (Regular) se apagará y el indicador de "Clean" (Limpiar) se encenderá.

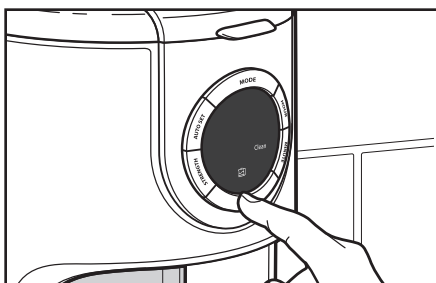

3 Presione el botón de BREW (Elaboración). Hará un pitido y se encenderá el indicador de "Brew" (Elaboración). El indicador de "Clean" (Limpiar) permanecerá encendido y el ciclo de Clean (Limpiar) comenzará.

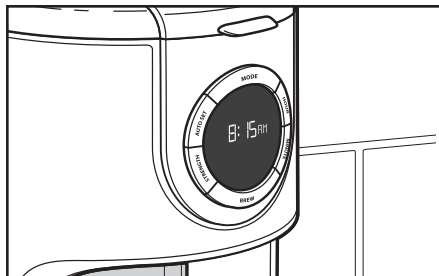

- 4** Cuando del ciclo de Clean (Limpiar) esté completo (aproximadamente 9 minutos), se escucharán 3 pitidos y los indicadores de "Clean" (Limpiar) y "Brew" (Elaboración) se apagarán. La pantalla principal volverá a aparecer.

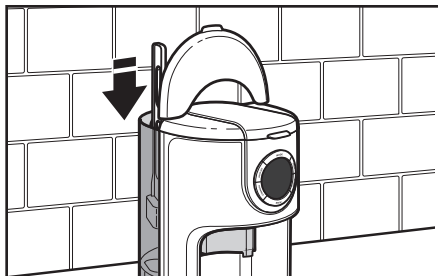

- 5** Vuelva a colocar el filtro de agua o reemplácelo. Reemplace el filtro cada 3 meses cuando el uso sea normal. Reemplácelo más a menudo si lo usa con frecuencia.

NOTA: El ciclo de Clean (Limpiar) puede completarse en intervalos regulares, si lo desea, sin necesidad de que se encienda el indicador de "Clean" (Limpiar). Siga estas instrucciones para limpiar la cafetera siempre que lo desee.

SOLUCIÓN DE PROBLEMAS

⚠ ADVERTENCIA



Peligro de Choque Eléctrico

Conecte a un contacto de pared de conexión a tierra de 3 terminales.

No quite la terminal de conexión a tierra.

No use un adaptador.

No use un cable eléctrico de extensión.

No seguir estas instrucciones puede ocasionar la muerte, incendio o choque eléctrico.

1. Si no se ha iluminado la pantalla del temporizador de elaboración:

- Revise que la cafetera se haya enchufado en un contacto de conexión a tierra de 3 terminales. Si lo está, revise el fusible o el cortacircuitos del circuito eléctrico al que está conectada la cafetera y asegúrese de que el circuito esté cerrado.

2. Si sólo se prepara un poco del agua agregada a la cafetera:

- Deberá quitarse el sarro a la cafetera de inmediato. Consulte "Limpieza de la cafetera" en la sección "Cuidado y limpieza".

3. Si aparece "Er1" en la pantalla del temporizador del botón de elaboración:

- A Es posible que haya un botón atascado. Desenchufe la cafetera y presione varias veces cada botón.
- Enchufe la cafetera en un contacto de pared de conexión a tierra de 3 terminales.
- Si aparece nuevamente en la pantalla "Er1", repita este procedimiento.

4. Si no se puede corregir el problema:

- Consulte la sección "Garantía". No devuelva la cafetera a la tienda; los vendedores minoristas no proveen servicio técnico.

GARANTÍA

Garantía de KitchenAid® para la cafetera en los 50 estados de los Estados Unidos, el Distrito de Columbia, Puerto Rico y Canadá

Esta garantía se extiende al comprador y a cualquier propietario subsiguiente para las cafeteras usadas en los 50 estados de Estados Unidos, el Distrito de Columbia, Puerto Rico y Canadá.

Duración de la garantía: Un año de garantía completa a partir de la fecha de compra.

KitchenAid pagará por lo siguiente, a su elección:



Reemplazo sin dificultades para su cafetera. Consulte la siguiente página para obtener detalles acerca de cómo obtener servicio o llame a nuestro número gratuito del Centro para la eXperiencia del cliente al **1-800-541-6390**. O BIEN

Las piezas de repuesto o costos de trabajo de reparación para corregir defectos en los materiales y en la mano de obra. El servicio deberá ser provisto por un Centro de servicio autorizado por KitchenAid.

KitchenAid no pagará por:

- A.** Reparaciones cuando su cafetera haya sido empleada para fines ajenos al uso doméstico normal de una sola familia.
- B.** Daños causados por accidente, alteración, uso indebido o abuso.
- C.** Cualquier gasto de envío o manipulación para llevar la cafetera a un centro de servicio autorizado.
- D.** Piezas de repuesto o costos de mano de obra para cafeteras operadas fuera de los 50 estados de Estados Unidos, el Distrito de Columbia, Puerto Rico y Canadá.

EXCLUSIÓN DE GARANTÍAS IMPLÍCITAS; LIMITACIÓN DE RECURSOS

LAS GARANTÍAS IMPLÍCITAS, INCLUYENDO EN LA MEDIDA QUE CORRESPONDA LAS GARANTÍAS DE COMERCIABILIDAD O DE CAPACIDAD PARA UN PROPÓSITO PARTICULAR, SON EXCLUIDAS EN LA MEDIDA EN QUE SEA LEGALMENTE PERMISIBLE. TODA GARANTÍA QUE SEA IMPUESTA POR LEY SERÁ LIMITADA A UN AÑO O AL PERÍODO MÁS CORTO PERMITIDO POR LEY. ALGUNOS ESTADOS Y PROVINCIAS NO PERMITEN LAS LIMITACIONES O EXCLUSIONES ACERCA DE CUÁNTO DEBE DURAR UNA GARANTÍA IMPLÍCITA DE COMERCIABILIDAD O CAPACIDAD, DE MODO QUE LAS LIMITACIONES O EXCLUSIONES ARRIBA MENCIONADAS PUEDEN NO APLICARSE EN SU CASO.

SI ESTE PRODUCTO NO FUNCIONA COMO SE HA GARANTIZADO, EL ÚNICO Y EXCLUSIVO RECURSO DEL CLIENTE SERÁ EL DE REPARARLO O REEMPLAZARLO SEGÚN LOS TÉRMINOS DE ESTA GARANTÍA LIMITADA. KITCHENAID Y KITCHENAID CANADA NO SE RESPONSABILIZARÁN POR DAÑOS INCIDENTALES O CONSECUENTES. Esta garantía le otorga derechos legales específicos, y es posible que usted tenga también otros derechos, los cuales varían de un estado a otro o de una provincia a otra. rights which vary from state to state or province to province.

Hassle-Free Replacement Warranty – 50 United States, District of Columbia, and Puerto Rico

Confiamos tanto en que la calidad de nuestros productos cumple con las exigentes normas de KitchenAid que, si la cafetera presentara alguna falla durante el primer año de compra, KitchenAid se encargará de entregar un reemplazo idéntico o similar a su domicilio sin cargo y de devolver su cafetera original a nosotros. La unidad de reemplazo estará también cubierta por nuestra garantía limitada de un año. Siga estas instrucciones para recibir este servicio de calidad.

Si su cafetera fallara durante el primer año de compra, simplemente llame a nuestro número gratuito del Centro para la eXperiencia del cliente al **1-800-541-6390**, de lunes a viernes. Tenga a mano el recibo de compra original cuando llame. Se requerirá el comprobante de compra para iniciar un proceso de reclamo. Proporcione al asesor su dirección de envío completa. (No proporcionar números de apartados postales.)

Cuando usted reciba la cafetera de reemplazo, use la caja y los materiales de empaque para empacar la cafetera original.

Garantía de reemplazo sin dificultades - en Canadá

We're so confident the quality of our products meets the exacting standards of the KitchenAid brand that, if your Coffee Maker should fail within the first year of ownership, KitchenAid Canada will replace your Coffee Maker with an identical or comparable replacement. Your replacement unit will also be covered by our one year limited warranty. Please follow these instructions to receive this quality service.

If your Coffee Maker should fail within the first year of ownership, take the Coffee Maker or ship collect to an Authorized KitchenAid Service Centre. In the carton

include your name and complete shipping address along with a copy of the proof of purchase (register receipt, credit card slip, etc.). Your replacement Coffee Maker will be returned prepaid and insured. If you are unable to obtain satisfactory service in this manner call our toll-free Customer eXperience Centre at **1-800-807-6777**.

Or write to us at:
Customer eXperience Centre
KitchenAid Canada
200 - 6750 Century Ave.
Mississauga, ON L5N 0B7

Cómo obtener servicio técnico después de que expire la garantía o cómo pedir accesorios y piezas de repuesto

En los Estados Unidos y Puerto Rico:

Para obtener información acerca del servicio técnico o para pedir accesorios o piezas de repuesto, llame sin costo al **1-800-541-6390** o escriba a:

Centro para la eXperiencia del cliente,
KitchenAid Small Appliances,
P.O. Box 218, St. Joseph, MI 49085-0218

Fuera de los Estados Unidos y Puerto Rico:

Consulte a su distribuidor local de KitchenAid o a la tienda donde compró la cafetera para conocer cómo obtener el servicio técnico.

Para obtener información acerca del servicio en Canadá:

Llame sin costo al **1-800-807-6777**.

O bien escriba a:
Centro para la eXperiencia del cliente
KitchenAid Canada
200 - 6750 Century Ave.
Mississauga, ON L5N 0B7

KitchenAid[®]
FOR THE WAY IT'S MADE.[®]

®/™ © 2014 KitchenAid. All rights reserved. Used under license in Canada.

®/™ © 2014 KitchenAid. Tous droits réservés. Utilisé sous licence au Canada.

®/™ © 2014 KitchenAid. Todos los derechos reservados. Usada en Canadá bajo licencia.

Free Manuals Download Website

<http://myh66.com>

<http://usermanuals.us>

<http://www.somanuals.com>

<http://www.4manuals.cc>

<http://www.manual-lib.com>

<http://www.404manual.com>

<http://www.luxmanual.com>

<http://aubethermostatmanual.com>

Golf course search by state

<http://golfingnear.com>

Email search by domain

<http://emailbydomain.com>

Auto manuals search

<http://auto.somanuals.com>

TV manuals search

<http://tv.somanuals.com>