

KitchenAid®

DISHWASHER

Consumer Reference Guide

For questions about features, operation/performance, parts, accessories or service, call: **1-800-422-1230** or visit our website at www.kitchenaid.com

In Canada, for assistance, installation or service, call: **1-800-807-6777** or visit our website at www.KitchenAid.ca

LAVE-VAISSELLE

Guide de référence pour le consommateur

Au Canada, pour assistance, installation ou service, composez le **1-800-807-6777** ou visitez notre site web à www.KitchenAid.ca

Table of Contents / Table des matières

DISHWASHER SAFETY.....	2	SÉCURITÉ DU LAVE-VAISSELLE	16
PARTS AND FEATURES	3	PIÈCES ET CARACTÉRISTIQUES	17
START-UP	4	MISE EN MARCHÉ	18
LOADING	5	CHARGEMENT	19
CYCLES AND OPTIONS.....	12	PROGRAMMES ET OPTIONS	27



Save Water
no pre-rinsing
Économie d'eau
sans pré-rinçage

Models/Modèles
KUDU03FT, KUDU03FTPA, KUDU03ST
W10077824A

DISHWASHER SAFETY

Your safety and the safety of others are very important.

We have provided many important safety messages in this manual and on your appliance. Always read and obey all safety messages.



This is the safety alert symbol.

This symbol alerts you to potential hazards that can kill or hurt you and others.

All safety messages will follow the safety alert symbol and either the word "DANGER" or "WARNING." These words mean:

⚠ DANGER

You can be killed or seriously injured if you don't immediately follow instructions.

⚠ WARNING

You can be killed or seriously injured if you don't follow instructions.

All safety messages will tell you what the potential hazard is, tell you how to reduce the chance of injury, and tell you what can happen if the instructions are not followed.

Before Using Your Dishwasher

⚠ WARNING



Tip Over Hazard

Do not use dishwasher until completely installed.

Do not push down on open door.

Doing so can result in serious injury or cuts.

⚠ WARNING



Electrical Shock Hazard

Electrically ground dishwasher.

Connect ground wire to green ground connector in terminal box.

Do not use an extension cord.

Failure to follow these instructions can result in death, fire, or electrical shock.

PARTS AND FEATURES

This manual covers several different models. The features on your dishwasher may vary from those shown below.

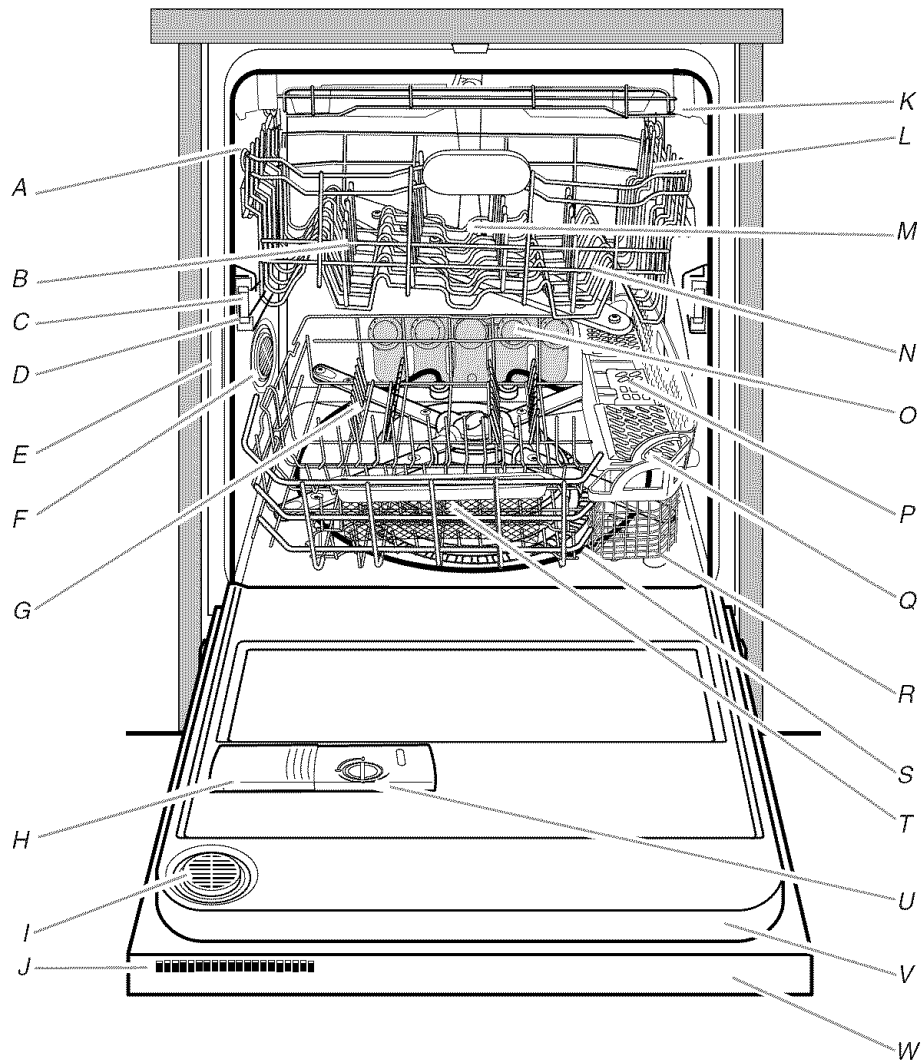

- A. 2-Position mid level rack adjusters
- B. FLEXI-FOLD DOWN™ flexible tines
- C. Removable mid level rack
- D. SATINGLIDE® Ultra rack
- E. Model and serial number label
- F. Water inlet opening (in tub wall)
- G. Removable lower level rack inserts (two)
- H. Detergent dispenser

- I. Vent
- J. Active vent
- K. Removable culinary tool rack
- L. SURE-HOLD® cup and stemware holder
- M. Removable mid level rack inserts (two)
- N. SURE-HOLD® light item clips
- O. PROSCRUB® spray jets
- P. Silverware basket

- Q. CULINARY CADDY® utensil basket
- R. Overfill protection float
- S. Heating element
- T. SURE-HOLD® small items mesh pouch
- U. Rinse aid dispenser
- V. WHISPER QUIET® sound insulation system
- W. Control panel located on door

Control Panels

KUDU03ST

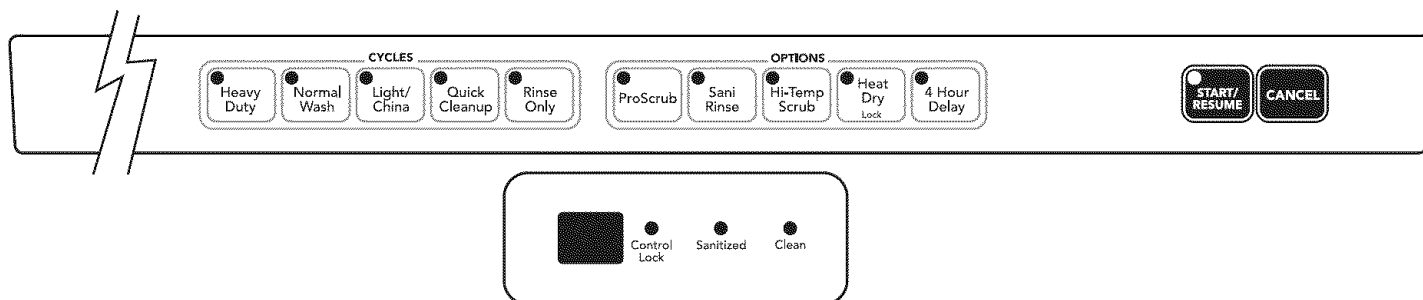

KUDU03FT

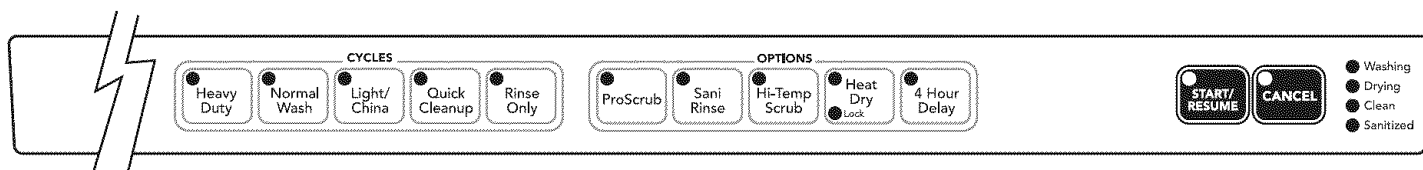

KUDU03FTPA

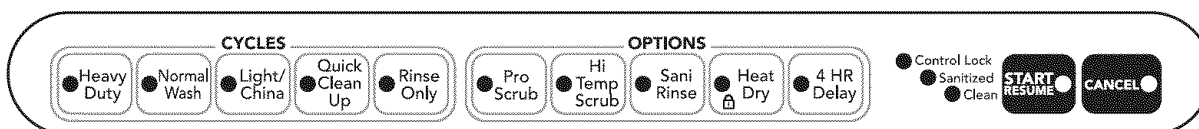

START-UP

Before using your dishwasher, remove all packaging materials. Read this entire Consumer Reference Guide, as well as the User Instructions. You will find important safety information and useful operating tips.

Using Your Dishwasher

For all models:

1. Rinse aid is essential for good drying. Be sure to fill the dispenser before you use your new dishwasher. Each filling will last about 1 to 3 months depending on your usage.

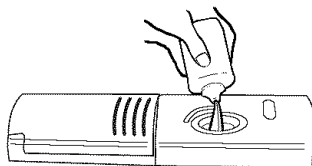

2. Scrape large food soil and hard items (toothpicks or bones) from dishes. You do not need to prerinse your dishes.

3. Properly load the dishwasher. (See "Loading.") Load dishes with space in between so water will reach the soiled surfaces. Make sure nothing keeps the spray arm(s) from spinning freely.

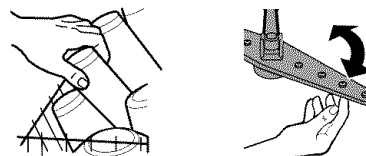

4. Add detergent. Always use a high-quality brand detergent. (See "Dishwasher Use" in the User Instructions.)

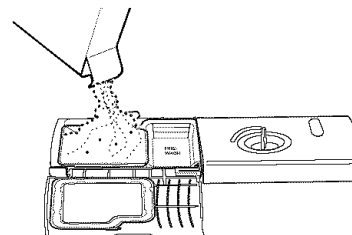

- Run hot water at the sink nearest your dishwasher until the water is hot. Turn off water.

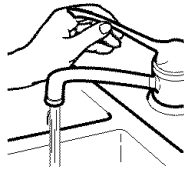

- Press the desired cycle and option selections on the control panel. (See "Cycles and Options.")
- Press START/RESUME. Or press START/RESUME to repeat the same cycle and options as in the previous cycle. The selected cycle and option lights will glow.

IMPORTANT (For model KUDU03ST):

- When the cycle starts, you will see a rotating pattern of lights in the display window indicating that the dishwasher is operating. This pattern will continue for up to 6 minutes while the multiple sensors check the incoming water temperature, rinse aid usage and soil level on dishes and cookware. The sensors then determine the ideal wash for your dish load.

After sensing is complete, the display will show the number of minutes left in the cycle and the cycle countdown will begin.

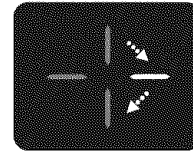

- The cycle countdown pauses while the dishwasher heats the water to a set temperature. (See "Cycle Selections.")
- Push door firmly closed within 3 seconds of pressing Start/Resume.

NOTE: If the dishwasher is not started within 30 seconds after selecting the cycle and options, it will revert to the last cycle and options completed.



LOADING

Culinary Tool Rack

The culinary tool rack is designed with 2 movable baskets to hold extra silverware, knives and cooking utensils.

Up position

Install the baskets in this up position when you have extra silverware and flatware to wash.

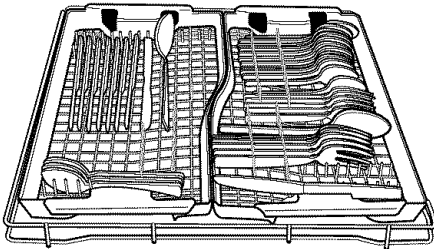

Baskets installed in up position

Down position

Install the baskets in this down position when you have extra silverware, knives, or utensils requiring more room to wash.

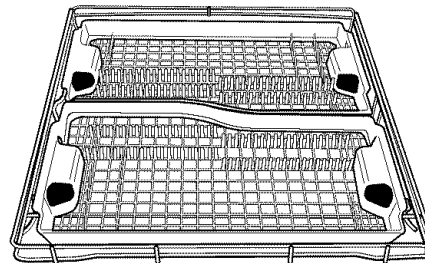

Baskets installed in down position

IMPORTANT: When using the culinary tool baskets in the down position, the mid level rack must also be in the lowest position. Remove the front basket in the down position, when you are using the cup shelves or other tall items in the mid level rack for more room.

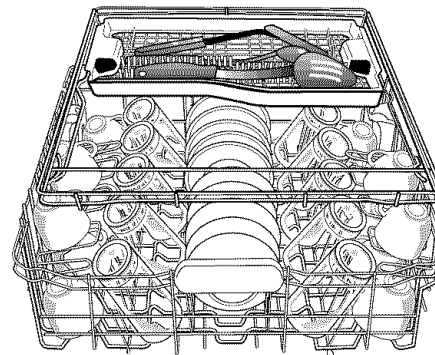

Front basket removed while using cup shelves in mid level rack

Removable culinary tool rack

The removable culinary tool rack allows you to wash larger items in the mid level rack.

IMPORTANT: Remove baskets prior to removing culinary tool rack from dishwasher.

To remove the rack

1. To access track stops, pull the rack forward until it stops.
2. Remove both baskets by lifting them out of the rack.
3. To open track stops, flip the track stop to the outside of the track.

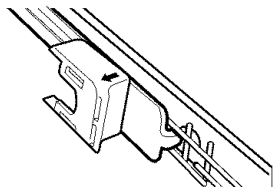

Track stop closed

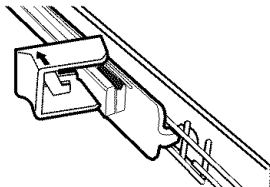

Track stop open

4. After opening both track stops, slide front wheels up and out of the slot in the track. Continue to pull rack forward in track and slide the back wheels up and out of the track.

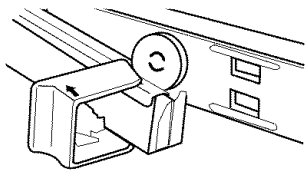

Remove front rack wheel.

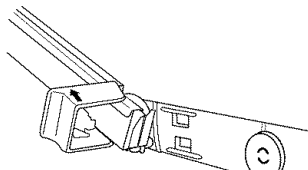

Remove back rack wheel.

5. Close track stops.
6. Slide rack tracks back into dishwasher.

To replace the rack

1. Gently pull culinary tool rack tracks forward in dishwasher until they stop.
2. To open track stops, flip the track stop to the outside of the track.

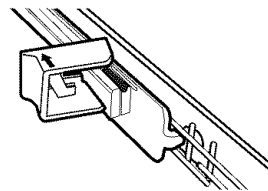

3. Place the back rack rollers on each side of the culinary tool rack into the track slots and roll the rack back into the tracks.

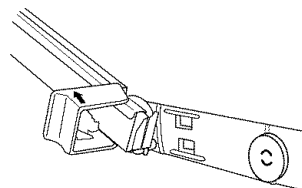

4. Insert front rack rollers on each side of the rack into the track slots and slide rack partly back into the dishwasher.

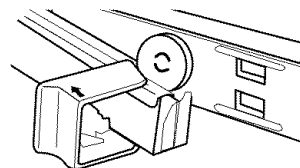

5. Close track stops on both sides of rack.

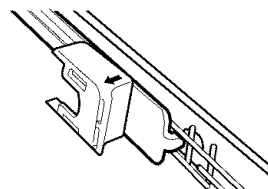

6. Install baskets in the desired position. (See "Culinary Tool Rack.")

Mid Level Rack

The mid level rack is designed for cups, glasses, and smaller items. Many items, up to 9" (22 cm), fit in the mid level rack. (See recommended loading patterns shown.)

NOTE: The features on your dishwasher rack may vary from those in the drawings shown.

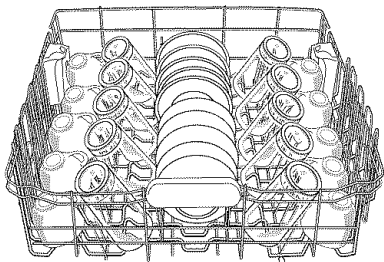

10 place setting

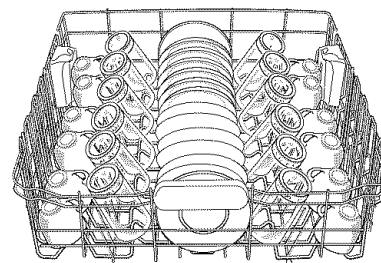

12 place setting

- Place items so open ends face down for cleaning and draining.
- Load glasses and cups in mid level rack only. The lower level rack is not designed for glasses and cups. Damage can occur.

- Place cups and glasses in the rows between tines. Placing them over the tines can lead to breakage and water spots.

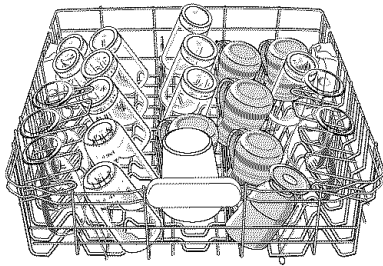

Cup and glass load

- China, crystal, and other delicate items must not touch each other during dishwasher operation. Damage may occur.
- Load plastic items in the mid level rack only. Only plastic items marked "dishwasher safe" are recommended.
- Load plastic items so the force of the spray does not move them during the cycle.
- To avoid chipping, do not let stemware touch other items.
- Small bowls, pans, and other utensils can be placed in the mid level rack. Load bowls in the center section for best stability.

Removable mid level rack inserts

Your dishwasher is shipped with 2 removable mid level rack inserts. (See illustration below.) The removable rack inserts allow you to adjust the rack for the type of load you are washing. This is useful when washing a variety of glassware and dishes.

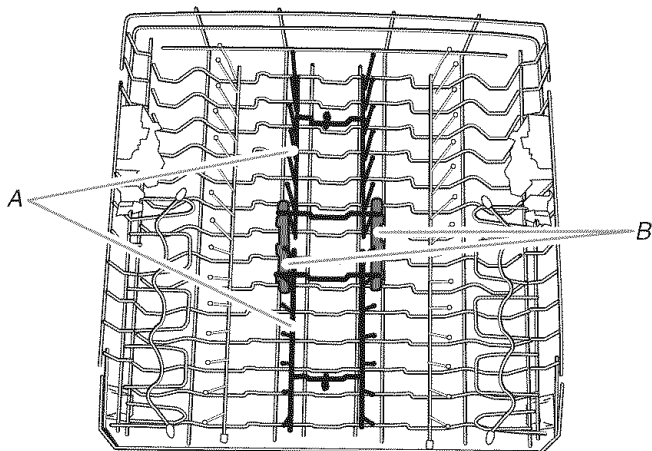

A. Removable rack inserts
B. Insert holding clips

To remove inserts

1. Lift up on the insert wire located toward the center of the rack to release the insert from the holding clips.

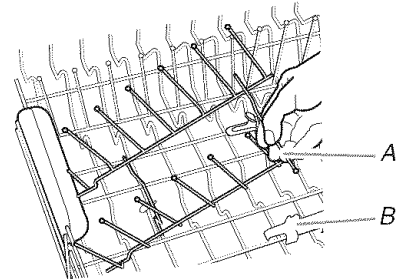

A. Lift removable insert wire to remove from holding clips.
B. Holding clips

2. Lift insert out of rack.

To install rack inserts

1. Place the insert end legs under the front or back rack wire as shown below.

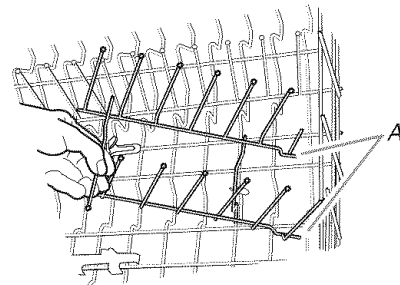

A. Insert legs

2. Push down on the center insert wire until it slides into the holding clip on either side of the center in the bottom of the rack.

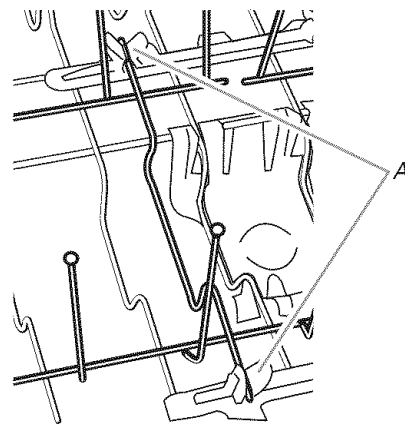

A. Insert holding clips

FLEXI-FOLD DOWN™ flexible tines

The row of tines on the left-hand and right-hand sides of the mid level rack can be adjusted to make room for a variety of dishes.

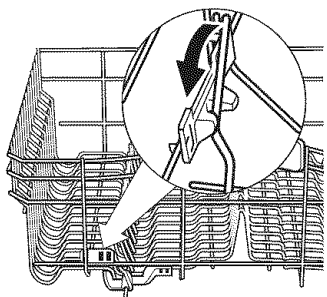

To adjust the flexible tines

1. Grasp the tip of the tine that is in the tine holder.
2. Gently push the tine out of the holder.
3. Lay the tines down, toward the center of the rack.

SURE-HOLD® cup and stemware holder

Fold down the extra shelf on the left-hand or right-hand side of the mid level rack to hold additional cups, stemware or long items such as utensils and spatulas.

NOTE: Remove the culinary tool basket(s) when washing tall stemware or other tall items in the mid level rack.

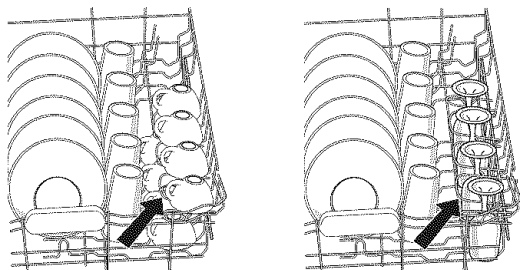

SURE-HOLD® light item clips

The light item clips hold lightweight plastic items such as cups, lids, or bowls in place during washing.

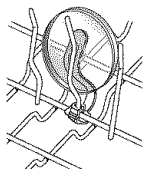

To use a clip

1. Pull clip away from tine.
2. Insert item between tine and clip and release clip.

To move a clip

1. Pull the clip up and off the tine.
2. Reposition the clip on another tine.

Adjustable 2-position mid level rack

After removing the culinary tool rack (see "Removable culinary tool rack"), you can raise or lower the mid level rack to fit tall items in either the mid level or lower level rack. Raise the mid level rack to accommodate items up to 9" (22 cm) in the mid level rack and 13" (33 cm) in the lower level rack. Lower the mid level rack to accommodate items up to 11" (28 cm) in both the mid level and lower level racks. Adjusters are located on each side of the mid level rack.

IMPORTANT: If using the culinary tool baskets in the Down position, the mid level rack must also be in the lowest position.

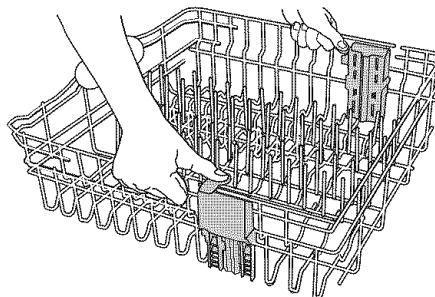

To raise the rack

Press both rack adjusters and lift the rack until it is in the up position and level.

NOTE: The mid level rack adjusters must be level.

To lower the rack

Press both rack adjusters and slide the rack back to its lower position.

Removable mid level rack

The removable mid level rack allows you to wash larger items such as stock pots, roasters, and cookie sheets in the lower level rack.

IMPORTANT: Remove dishes prior to removing the mid level rack from dishwasher.

To remove the rack

1. To access track stops, pull the rack forward until it stops and clicks into place.
2. To open track stops, flip the track stop to the outside of the track.

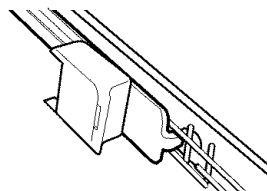

Track stop closed

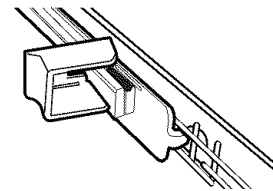

Track stop open

3. After opening both track stops, slide front wheels up and out of the slot in track. Continue to pull rack forward in track and slide the back wheels up and out of the track.

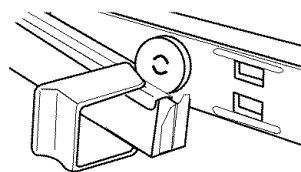

Remove front rack wheel.

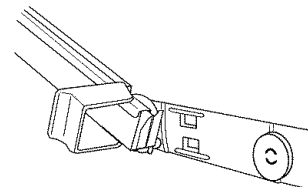

Remove back rack wheel.

4. Close track stops.
5. Slide rack tracks back into dishwasher.

To replace the rack

1. Gently pull rack tracks forward in dishwasher until they stop and click into place.
2. To open track stops, flip the track stop to the outside of the track.

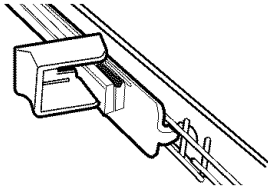

3. Place the back rack rollers on each side of the rack into the track slot and roll the rack back into the tracks.

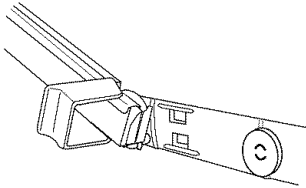

4. Insert front rack rollers on each side of the rack into the rack slots.

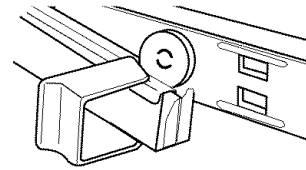

5. Close track stops on both sides of rack.

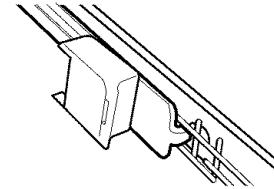

6. Slide rack back into dishwasher.

Lower Level Rack

The lower level rack is designed for plates, pans, casseroles, and utensils. Many items, up to 13" (33 cm) tall, fit in the lower level rack. (See recommended loading patterns shown.)

NOTE: The features on your dishwasher rack may vary from those in the drawings shown.

- Load soup, cereal, and serving bowls in the rack in a variety of ways depending upon their size and shape. Load bowls securely between the rows of tines. Do not nest bowls because the spray will not reach all surfaces.

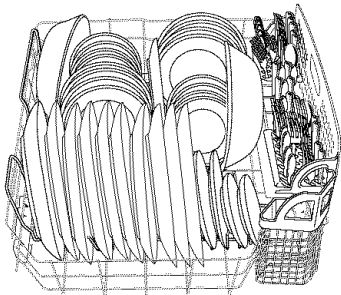

10 place setting

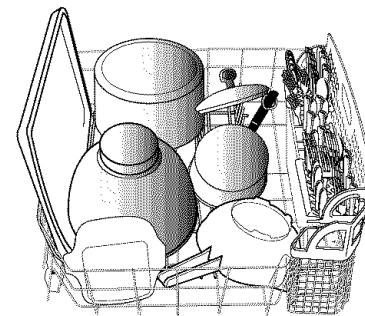

Utensil load

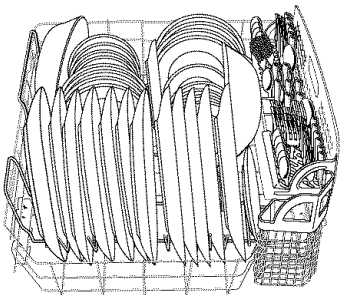

12 place setting

- Load cookie sheets, cake pans, and other large items at the sides and back. Loading such items in front can keep the water spray from reaching the detergent dispenser.

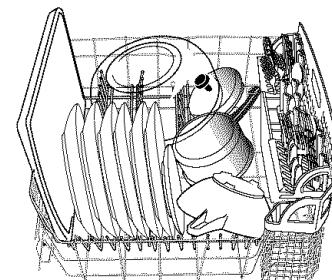

Mixed load

- Do not load glasses, cups, or plastic items in the lower level rack. Load small items in the lower level rack only if they are secured in place.
- Load plates, soup bowls, etc., between tines.
- Overlap the edges of plates for large loads.

- Secure heavily soiled cookware face down in the rack.
- Make sure pot handles and other items do not stop rotation of the spray arm(s). The spray arm(s) must move freely.
- Do not load items between the lower level rack and the side of the dishwasher tub because they might block the water inlet opening.

PROSCRUB® wash area

The PROSCRUB® wash area is located at the back of the lower level rack.

NOTE: You must select the PROSCRUB® wash option to utilize this wash feature. Do not face items toward the rear of the dishwasher if you are not using this wash option.

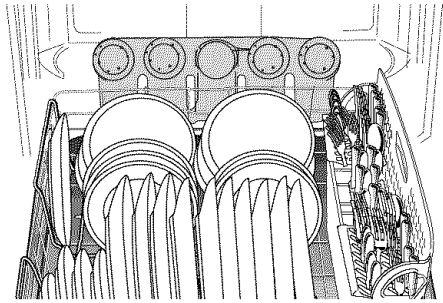

PROSCRUB® wash area view in lower level rack
(shown with rack pulled partially out of dishwasher)

- Load pans, casserole dishes, etc. in the back of the lower level rack with the soiled surfaces facing the PROSCRUB® spray jets. Make sure items do not interfere with the water feed tube or mid spray arm.
- Tip items toward the rear of the dishwasher in the wider space between the rows of tines in the double removable rack insert to maximize coverage.

IMPORTANT: Only one row of items may face the PROSCRUB® spray jets. Stacking, overlapping, or nesting items will keep the PROSCRUB® spray jets from reaching all of the surfaces.

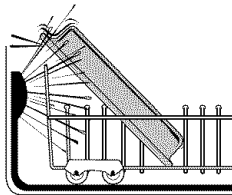

PROSCRUB® wash area side view

Removable lower level rack inserts

Your dishwasher is shipped with 2 removable lower level rack inserts. (See illustration below.) The double and single removable rack inserts allow you to adjust the rack for the type of load you are washing. This is useful when washing a variety of dishes, pots and pans, or roasters.

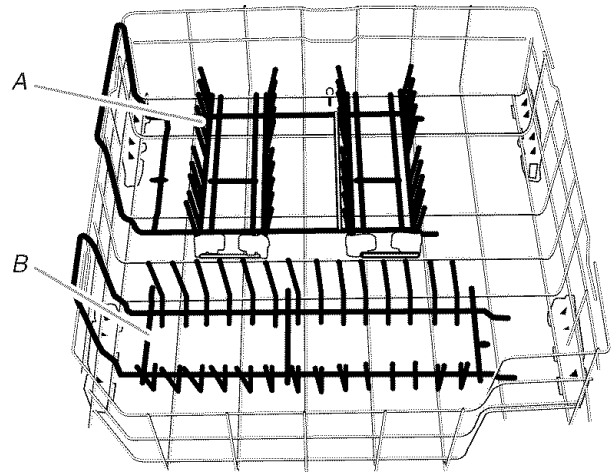

A. Double rack insert
B. Single rack insert

Double rack insert

The double rack insert allows you to wash a number of large plates, platters, and trays.

IMPORTANT: This insert must be used when using the PROSCRUB® wash option. All insert tines should be in the up position, and the dish should be placed in the open, middle section facing the PROSCRUB® spray jets.

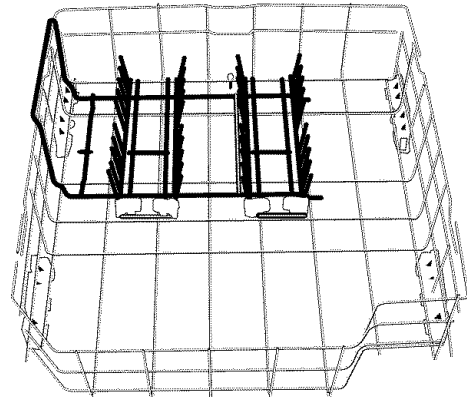

The fold-down tines option on this insert gives you the flexibility to adjust your loading options for smaller plates and bowls to larger platters.

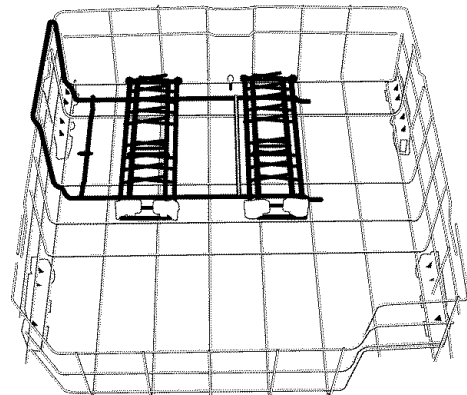

Removing this insert allows you to wash larger items such as large mixing bowls, stock pots, and roasters.

Single rack insert

The single rack insert allows you to wash a number of medium-sized plates and bowls.

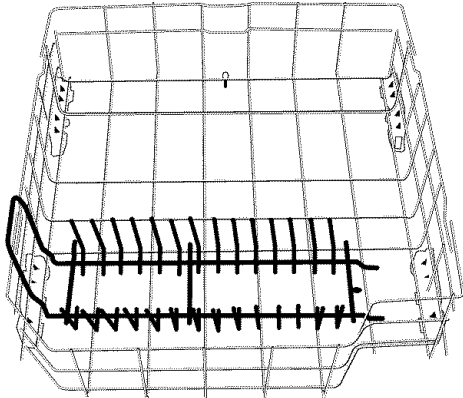

To remove double and single inserts

1. Pull handle out to the right and lift up to release.

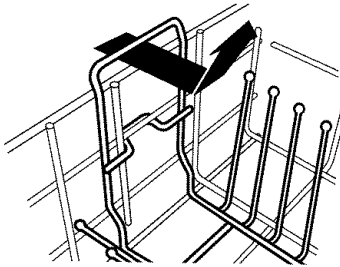

2. Lift insert out of rack.

To install double insert

NOTE: It will be easier to install the inserts if you remove the silverware basket from the rack.

1. Place the double insert end legs under the 3rd wire from the right as shown below.

IMPORTANT: Make sure that the curved wires, on the bottom of the insert, fit over the wires in the bottom of the rack.

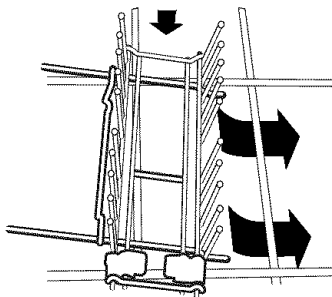

2. Push down on insert until handle fits against outer rack edge.

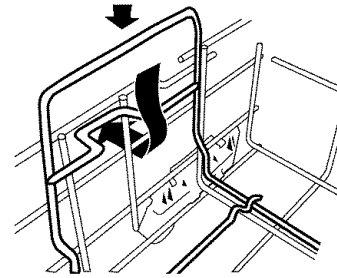

3. When center tab under handle locks in under the middle side rack wire, the insert is in place. (See illustration.)

To install single insert

1. Place the single insert end legs under the 2nd wire from the right as shown below.

IMPORTANT: Make sure the 3 hooks at the back of the insert are installed over the 2nd bottom rack wire from the front of the rack.

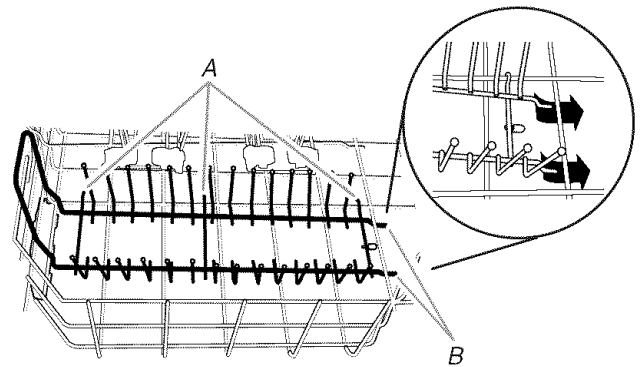

A. 3 insert hooks

B. Single insert end legs

2. Push down on insert until handle fits against outer rack edge.

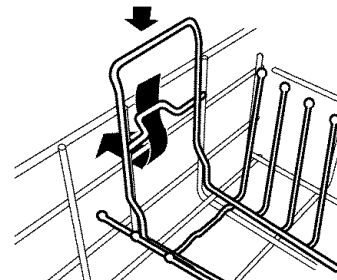

3. When center tab under handle locks in under the middle side rack wire, the insert is in place. (See illustration.)

CULINARY CADDY® utensil basket

Use the utensil basket to hold specialty cooking utensils (serving spoons, spatulas, and similar items), or overflow silverware items.

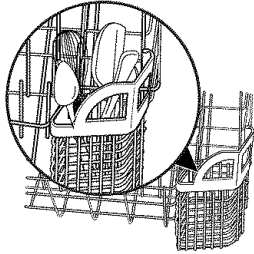

The basket hangs on the bottom rack in the right-hand corner. Load the basket while it is on the bottom rack or remove the basket for loading on a counter or table.

NOTE: Spin the spray arms. Be sure items in the basket do not stop the rotation of the spray arms.

SURE-HOLD® small items mesh pouch

This pouch hangs on the front of the bottom rack. Use it to hold small items that could otherwise “fly” around inside the dishwasher during a cycle.

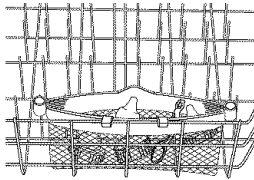

Silverware Basket

Load the silverware basket while it is in the bottom rack or take the basket out for loading on a counter or table. (See recommended loading pattern shown.)

IMPORTANT: Always load items (knives, skewers, etc.) pointing down.

- Load items with covers down, using the slots, to avoid silverware nesting.

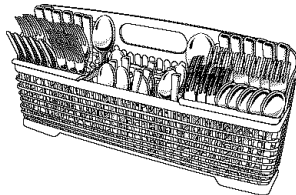

- Place small items such as baby bottle caps, jar lids, corncob holders, etc., in the section(s) with hinged cover(s). Close the cover to hold small items in place.

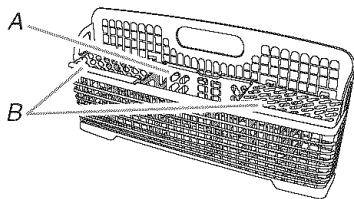

A. Center cover open
B. End covers closed

- When covers are up, mix items in each section of the basket with some pointing up and some down to avoid nesting. Spray cannot reach nested items.

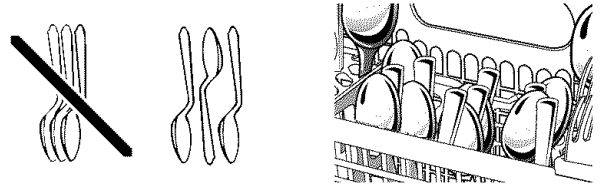

Mix silverware to avoid nesting when the cover is up in the basket.

NOTES:

- Do not load silver or silver-plated silverware with stainless steel. These metals can be damaged by contact with each other during washing.
- Some foods (such as salt, vinegar, milk products, fruit juices, etc.) can pit or corrode silverware. Run a rinse cycle if you do not have a full load to wash immediately.
- Unload or remove the basket before unloading the racks to avoid spilling water droplets on the silverware.

CYCLES AND OPTIONS

Cycle Selections

Select the wash cycle and options desired. Or press START/RESUME to repeat the same cycle and options as in the previous cycle.

NOTE: If the last cycle you completed was a rinse cycle, the dishwasher will run the last full wash cycle and options that you selected when you press Start/Resume.

- If the power is off or the door is open for an extended period of time, the Start/Resume button memory will default to the Normal cycle with heated drying.
- If you do not run the dishwasher daily, close the door to maintain memory.

A “●” shows what steps are in each cycle.

Temperatures indicate where extra heat is added.

Water usage is shown in U.S. gallons/liters.

This model meets the ENERGY STAR® guidelines for energy efficiency.

Cycle time includes dry time. An asterisk (*) by the cycle time indicates the cycle time might be longer depending on the temperature of the water entering the dishwasher.

Heavy Duty

Use this cycle for heavily soiled pots, pans, casseroles, regular tableware and hard** water conditions.





Use both detergent dispenser sections.

Pre-Wash	Main Wash	Rinse	Final Heated Rinse	Dry	Minimum Time (min)	Water Usage (gal/L)
●	● 140°F* (60°C)	●	● 140°F (60°C)	●	95*	6.9-7.8/ 26-30

Normal						
Use this cycle for loads with normal amounts of food soil. (The energy-usage label is based on this cycle.) During the main wash, the wash action will repeatedly pause for several seconds.						
 Use both detergent dispenser sections.						
Pre-Wash	Main Wash	Pre-Rinse†	Final Heated Rinse	Dry	Minimum Time (min)	Water Usage (gal/L)
●	● 105-140°F (40.6-60°C)	●*	● 140°F (60°C)	●	77*	3.9-7.1/ 14.7-27

Light/China						
Use this cycle for lightly soiled and delicate loads. During the heated dry, the heating element cycles on and off.						
 Use main detergent dispenser section.						
Rinse	Main Wash	Pre-Rinse†	Final Heated Rinse	Dry	Minimum Time (min)	Water Usage (gal/L)
●	● 115°F* (46°C)	●*	● 135°F (57°C)	●	72*	4.6-6.8/ 17-26

Quick Clean Up						
Use this cycle for a quick wash to clean dishes prior to entertaining. Towel drying may be needed.						
 Use main detergent dispenser section.						
Rinse	Main Wash	Rinse	Final Heated Rinse	Dry	Minimum Time (min)	Water Usage (gal/L)
●	●	●	●		30*	6.9/26

Rinse Only						
Use this rinse cycle for rinsing dishes, glasses, and silverware that will not be washed right away.						
 Do not use detergent with this cycle.						
Pre-Wash	Main Wash	Rinse	Final Heated Rinse	Dry	Time (min)	Water Usage (gal/L)
		●			10	1.8/7

†A small amount of water is run through the pump to remove soil particles between the main wash and final rinse.

*If the incoming water temperature is less than the recommended temperature or food soils are heavy, the cycle will automatically compensate by adding time, heat, and water as needed.

**Hard water is defined as 7 grains per U.S. gallon and above.

NOTE: The sensor in your dishwasher monitors the soil level. Cycle time and/or water usage can vary from the numbers above as the sensor adjusts the cycle for the best wash performance.

Canceling a Cycle

For Model KUDU03ST

Open the door slightly to stop the cycle. Wait for the spraying action to stop before opening the door to gain access to the control panel. Press CANCEL.

The display shows



Your dishwasher starts a 2-minute drain (if needed). Let the dishwasher drain completely. The light turns off after 2 minutes.

NOTE: If your dishwasher does not need draining, the light turns off. Select a new cycle and options.

To stop the drain

You can press CANCEL again to stop the drain immediately. Be sure to drain the dishwasher before starting a new cycle.

To clear the indicators

Press CANCEL before starting the dishwasher to clear all options and cycles.

For Models KUDU03FT, KUDU03FTPA

1. Open the door slightly to stop the cycle. Wait for the spraying action to stop before opening the door to gain access to the control panel.
2. Press CANCEL. The Cancel light glows.
3. Close the door firmly. The dishwasher starts a 2-minute drain (if needed). Let the dishwasher drain completely.

To stop the drain

Open the door and press CANCEL again. Be sure to drain the dishwasher before starting a new cycle.

To clear the indicators

Press CANCEL before starting the dishwasher to clear all options and cycles.

Changing a Cycle or Setting

For Model KUDU03ST

During the first minute of a cycle

1. Open the door.
2. Press a new cycle and/or options.
3. Check the detergent dispensers. They must be filled properly for the new cycle. (See "Detergent Dispenser" in the User Instructions for more details.)
4. Press START/RESUME.
5. Close the door firmly within 3 seconds of pressing Start/Resume. The dishwasher resumes the new cycle and/or option after a 5-second pause.

After the first minute of a cycle

1. Press CANCEL.
The display shows

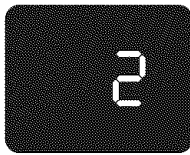

Your dishwasher starts a 2-minute drain (if needed). Let the dishwasher drain completely. The light turns off after 2 minutes.

NOTE: If your dishwasher does not need draining, the light turns off.

2. Open the door.
3. Select a new cycle and/or options.
4. Check the detergent dispensers. They must be filled properly for the new cycle. (See "Detergent Dispenser" in the User Instructions for more details.)
5. Press START/RESUME.
6. Close the door firmly. The dishwasher resumes the new cycle and/or option after a 5-second pause.

For Models KUDU03FT, KUDU03FPA

During the first minute of a cycle

1. Open the door.
2. Press a new cycle and/or options.
3. Check the detergent dispensers. They must be filled properly for the new cycle. (See "Detergent Dispenser" in the User Instructions for more details.)
4. Press START/RESUME.
5. Close the door firmly within 3 seconds of pressing Start/Resume. The dishwasher resumes the new cycle and/or option after a 5-second pause.

After the first minute of a cycle

1. Open the door slightly to stop the cycle. Wait for the spraying action to stop before opening the door to gain access to the control panel.
2. Press CANCEL. The Cancel light glows.
3. Close the door. Your dishwasher starts a 2-minute drain (if needed). Let the dishwasher drain completely.

4. Open the door. Select a new cycle and/or options.
5. Check the detergent dispensers. They must be filled properly for the new cycle. (See "Detergent Dispenser" in the User Instructions for more details.)
6. Press START/RESUME.
7. Close the door firmly within 3 seconds of pressing Start/Resume. The dishwasher resumes the new cycle and/or option after a 5-second pause.

Adding Items During a Cycle

You can add an item anytime before the main wash starts. Open the door and check the detergent dispenser. If the cover is still closed, you can add items.

To add items

1. Open the door slightly to stop the cycle. Wait for the spraying action to stop before opening the door.
2. Open the door. If the detergent dispenser cover is still closed, add the item.
3. Press START/RESUME.
4. Close the door firmly within 3 seconds of pressing Start/Resume. The dishwasher resumes the cycle after about a 5-second pause.

Option Selections

You can customize your cycles by pressing the options desired. If you change your mind, press the option again to turn off the option. Select a different option if desired.

You can change an option anytime before the selected option begins. For example, you can press HEAT DRY anytime before drying begins.

Press START/RESUME to repeat the same cycle and options as in the previous wash cycle.

NOTE: If the last cycle you completed was a rinse cycle, when you press Start/Resume, the dishwasher runs the last full wash cycle and options.

PROSCRUB® wash option

Select this option to activate the PROSCRUB® spray jets and provide intensified water spray to the back of the lower level rack. The PROSCRUB® wash option provides a concentrated wash action to pans, casseroles, etc. with tough food soil.

This option may add heat and wash time to the cycle.

NOTE: PROSCRUB® is an option with the Heavy Duty and Normal wash cycles.

IMPORTANT:

- Load pans, casserole dishes, etc. facing the PROSCRUB® spray jets in the back of the lower level rack. Tip items toward the rear of the dish rack to maximize coverage. Only one row of items may face the PROSCRUB® spray jets. Stacking, overlapping, or nesting items will keep the PROSCRUB® spray jets from reaching all of the surfaces.
- Turn the PROSCRUB® wash option off if not loading items for this option.

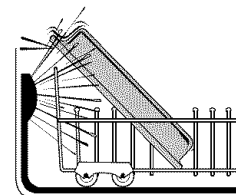

Side view of PROSCRUB® wash area

Hi-Temp Scrub

Select this option to heat the water during parts of the cycle, and add a rinse. Higher water temperatures and an extra rinse help clean tough soils. Hi-Temp Scrub, with the Heavy Duty cycle, heats the water in the main wash and the prewash.

Hi-Temp Scrub, with the Normal cycle, raises the water temperature in the main wash.

This option adds heat, water, and wash time to a cycle.

NOTE: Hi-Temp Scrub is an option with the Heavy Duty and Normal cycles.

Sani Rinse

Select this option to raise the water temperature in the final rinse to approximately 155°F (68°C). The Sani Rinse option adds heat and time to the cycle. This high temperature rinse sanitizes your dishes and glassware in accordance with NSF/ANSI Standard 184 for Residential Dishwashers. Certified residential dishwashers are not intended for licensed food establishments.

NOTE: The Heavy Duty cycle automatically uses this option. Sani Rinse is an option with the Normal cycle. Only these sanitization cycles have been designed to meet the NSF/ANSI requirements.

Heat Dry

The Heat Dry option in combination with rinse aid will give you excellent drying results. The energy to use Heat Dry costs pennies per cycle. Heat Dry is on when the light is lit on the Heat Dry button. Be sure to load plastic items in the upper rack to avoid damage.

You may turn off the Heat Dry option by pressing HEAT DRY so that the light goes off. However, you will have items in your dish load that will not be dry at the end of the cycle.

NOTE: The Heat Dry option is used in all cycles except Rinse Only.

Control Lock

Use control lock to avoid unintended use of your dishwasher. You can also use the control lock feature to avoid unintended cycle or option changes during a cycle.

When Control Lock is lit, all buttons are disabled.

NOTES:

- The dishwasher door can be opened while the controls are locked.
- You can turn on the lock while the dishwasher is running.

To turn on the lock

Press and hold HEAT DRY for at least 4 seconds. The Control Lock light glows.

If you press any pad while your dishwasher is locked, the light flashes 3 times.

To turn off the lock

Press and hold HEAT DRY for at least 4 seconds. The Control Lock light turns off.

4 Hour Delay

Select this option to run your dishwasher at a later time or during off-peak hours. You can add items to the load anytime during the delay countdown. (See "Adding Items During a Cycle.") The delay countdown will not continue if the door is not closed firmly.

To delay the start (Model KUDU03ST)

1. Open the door.
2. Select a wash cycle and options. The selected cycle and option lights will glow.
3. Press 4 HOUR DELAY.
You will see

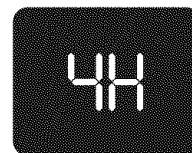

showing in the display. The 4 Hour Delay light will glow.

4. Press START/RESUME. The Start/Resume light will glow.
5. Close the door firmly.

NOTE: To cancel the delay, open the door and press 4 HOUR DELAY. To immediately start your dishwasher, press START/RESUME.

To delay the start (all other models)

1. Open the door.
2. Select a wash cycle and options. The selected cycle and option lights will glow.
3. Press 4 HOUR DELAY. The 4 Hour Delay light will glow.
4. Press START/RESUME.
5. Close the door firmly within 3 seconds of pressing Start/Resume.

NOTE: To cancel the delay, open the door and press 4 HOUR DELAY. To immediately start your dishwasher, press START/RESUME and close the door firmly within 3 seconds.

Status Indicators

Sanitized

If you select the Sani Rinse option, Sanitized light glows when the Sani Rinse cycle is finished. If your dishwasher did not properly sanitize your dishes, the light flashes at the end of the cycle. This can happen if the cycle is interrupted. The light goes off when you open and close the door or press CANCEL.

Clean

The Clean light glows when a cycle is finished. The light turns off when you open and close the door or press CANCEL.

SÉCURITÉ DU LAVE-VAISSELLE

Votre sécurité et celle des autres est très importante.

Nous donnons de nombreux messages de sécurité importants dans ce manuel et sur votre appareil ménager. Assurez-vous de toujours lire tous les messages de sécurité et de vous y conformer.



Voici le symbole d'alerte de sécurité.

Ce symbole d'alerte de sécurité vous signale les dangers potentiels de décès et de blessures graves à vous et à d'autres.

Tous les messages de sécurité suivront le symbole d'alerte de sécurité et le mot "DANGER" ou "AVERTISSEMENT". Ces mots signifient :

⚠ DANGER

Risque possible de décès ou de blessure grave si vous ne suivez pas immédiatement les instructions.

⚠ AVERTISSEMENT

Risque possible de décès ou de blessure grave si vous ne suivez pas les instructions.

Tous les messages de sécurité vous diront quel est le danger potentiel et vous disent comment réduire le risque de blessure et ce qui peut se produire en cas de non-respect des instructions.

Avant d'utiliser le lave-vaisselle

⚠ AVERTISSEMENT



Risque de basculement

Ne pas utiliser le lave-vaisselle jusqu'à ce qu'il soit complètement installé.

Ne pas appuyer sur la porte ouverte.

Le non-respect de ces instructions peut causer des blessures graves ou des coupures.

⚠ AVERTISSEMENT



Risque de choc électrique

Relier le lave-vaisselle à la terre d'une méthode électrique.

Brancher le fil relié à la terre au connecteur vert relié à la terre dans la boîte de la borne.

Ne pas utiliser un câble de rallonge.

Le non-respect de ces instructions peut causer un décès, un incendie ou un choc électrique.

PIÈCES ET CARACTÉRISTIQUES

Ce manuel couvre plusieurs modèles différents. Les caractéristiques de votre lave-vaisselle peuvent être différentes de celles illustrées ci-dessous.

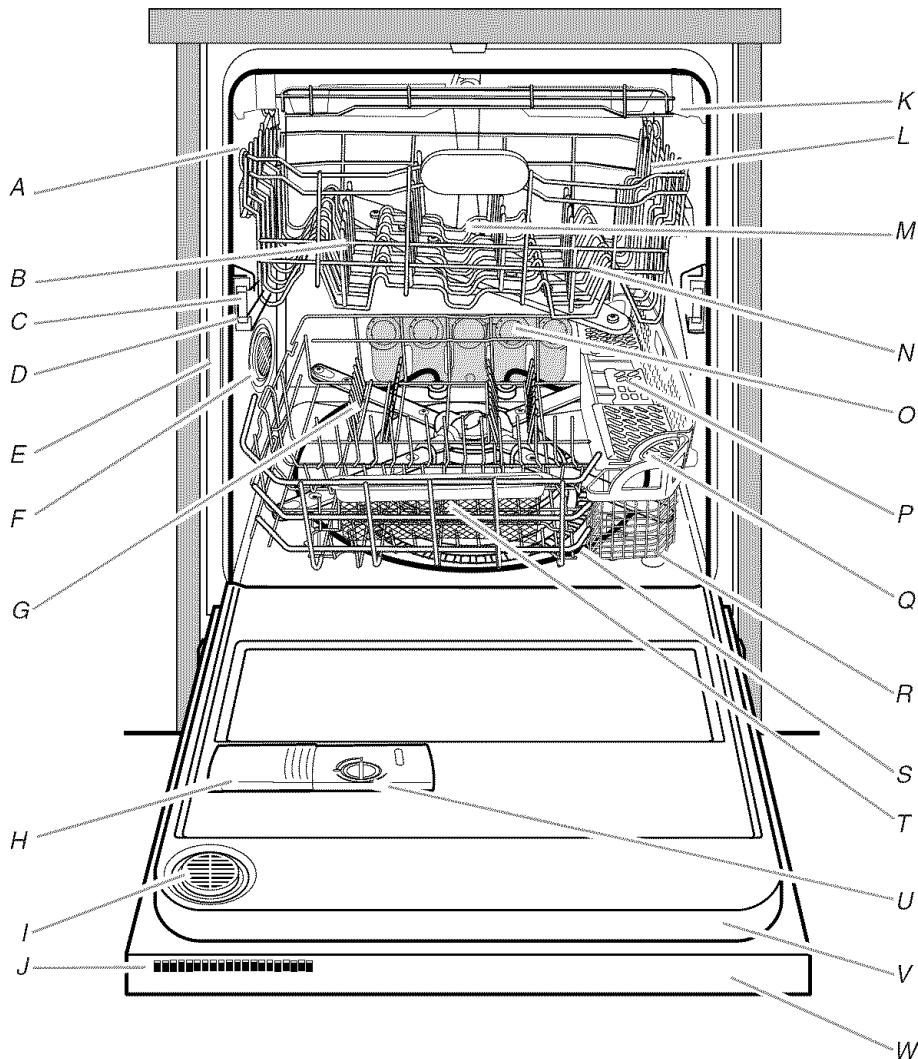

- A. Régleurs pour les paniers intermédiaires à deux positions
- B. Tiges flexibles FLEXI-FOLD DOWN™
- C. Panier de niveau intermédiaire amovible
- D. Panier SATINGLIDE® Ultra
- E. Plaque signalétique des numéros de modèle et de série
- F. Ouverture d'arrivée d'eau (dans la paroi de la cuve)
- G. Insertions amovibles du panier de niveau inférieur (deux)

- H. Distributeur de détergent
 - I. Évén
 - J. Évén actif
- K. Panier amovible pour ustensiles de cuisson
- L. Support pour tasses et verres à pied SURE-HOLD®
- M. Insertions amovibles du panier de niveau intermédiaire (deux)
- N. Attaches pour articles légers SURE-HOLD®
- O. Jets d'aspersion PROSCRUB®

- P. Panier à couverts
- Q. Panier à ustensiles CULINARY CADDY®
- R. Dispositif de protection contre le débordement
- S. Élément de chauffage
- T. Poche-filet pour articles de petite taille SURE-HOLD®
- U. Distributeur d'agent de rinçage
- V. Système d'insonorisation WHISPER QUIET®
- W. Tableau de commande sur la porte

Tableaux de commande

KUDU03ST

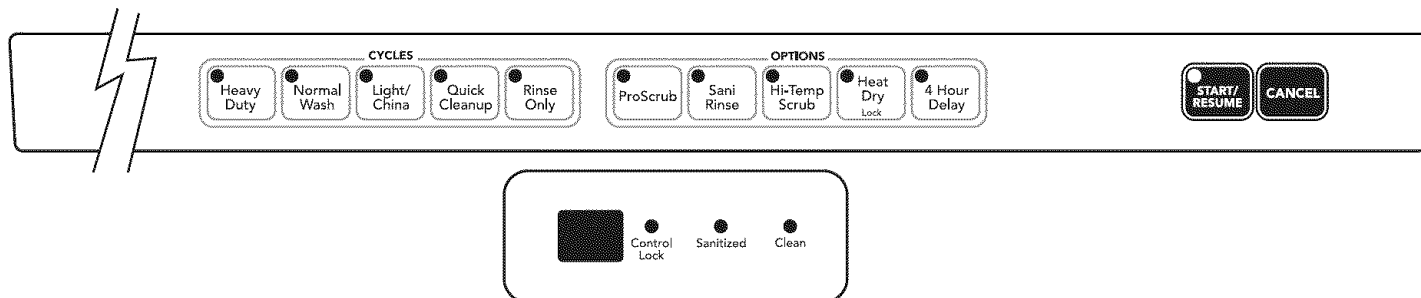

KUDU03FT

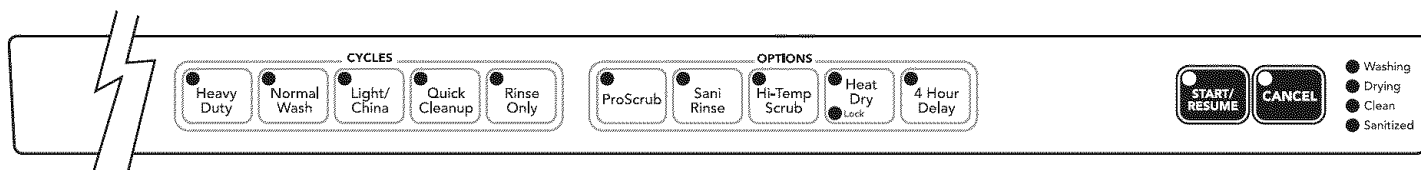

KUDU03FPA

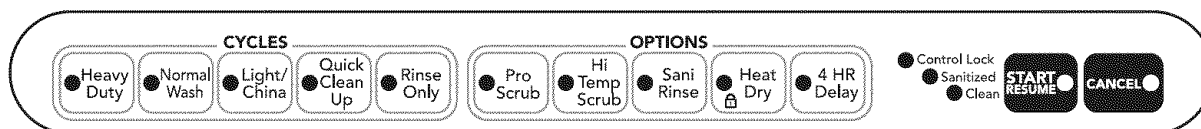

MISE EN MARCHÉ

Avant d'utiliser le lave-vaisselle, enlever tous les matériaux d'emballage. Lire ce Guide de référence pour le consommateur au complet ainsi que les instructions pour l'utilisateur. Vous y trouverez des renseignements de sécurité importants ainsi que des conseils d'utilisation utiles.

Utilisation du lave-vaisselle

Pour tous les modèles :

1. L'agent de rinçage est essentiel pour un bon séchage. Veiller à remplir le distributeur avant d'utiliser le nouveau lave-vaisselle. Chaque remplissage durera de 1 à 3 mois selon l'usage.

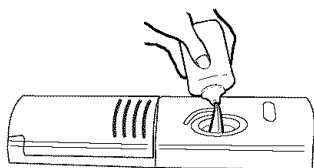

2. Ôter les particules alimentaires importantes et articles durs (cure-dents ou os) de la vaisselle. Il n'est pas nécessaire de pré-rincer la vaisselle.

3. Bien charger le lave-vaisselle. (Voir "Chargement".) Espacer la vaisselle pour que l'eau puisse atteindre les surfaces sales. S'assurer que rien n'empêche le ou les bras d'aspersion de tourner librement.

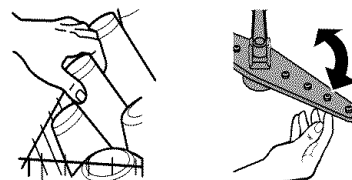

4. Ajouter le détergent. Toujours utiliser un détergent d'une marque de haute qualité. (Voir "Utilisation du lave-vaisselle" dans les Instructions pour l'utilisateur.)

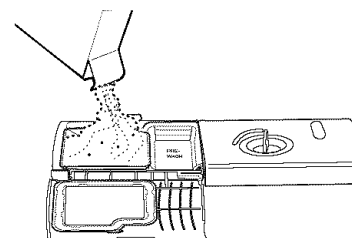

5. Laisser l'eau couler du robinet le plus près du lave-vaisselle jusqu'à ce qu'elle soit chaude. Fermer le robinet.

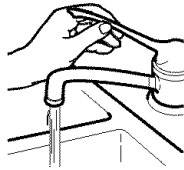

6. Appuyer sur les sélections de programme et d'option désirés sur le tableau de commande. (Voir "Programmes et options".)
7. Appuyer sur START/RESUME (mise en marche/réinitialisation). Ou appuyer sur START/RESUME (mise en marche/réinitialisation) pour répéter le même programme et les mêmes options que dans le programme précédent. Le témoin lumineux du programme et des options choisis s'illuminera.

IMPORTANT (Pour modèle KUDU03ST) :

- Quand le programme commence, vous verrez un motif rotatif de lumières dans la fenêtre d'affichage, indiquant que l'appareil est en marche. Ce motif continuera pendant une période allant jusqu'à 6 minutes pendant que de multiples détecteurs vérifient la température de l'eau qui pénètre dans l'appareil, l'usage d'agent de rinçage et le niveau de saleté sur

la vaisselle et les ustensiles de cuisson. Les détecteurs déterminent ensuite le programme idéal pour votre charge de vaisselle. Après que la détection est complétée, l'afficheur indiquera le nombre de minutes qui restent dans le programme et le compte à rebours du programme commencera.

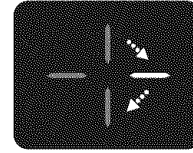

- Le compte à rebours du programme fait une pause pendant que le lave-vaisselle chauffe l'eau à une température réglée. (Voir "Sélection des programmes".)
8. Bien fermer la porte dans un délai de 3 secondes après avoir appuyé sur Start/Resume (mise en marche/réinitialisation).

REMARQUE : Si le lave-vaisselle n'est pas mis en marche dans les 30 secondes après la sélection du programme et des options, il retournera au dernier programme et aux dernières options complétés.

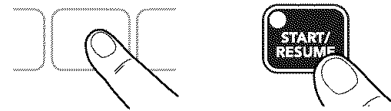

CHARGEMENT

Panier pour ustensiles de cuisson

Le panier pour ustensiles de cuisson est conçu avec 2 paniers amovibles pour contenir les couverts, couteaux et ustensiles de cuisson supplémentaires.

Position élevée

Installer les paniers en position élevée en cas de couverts supplémentaires à laver.

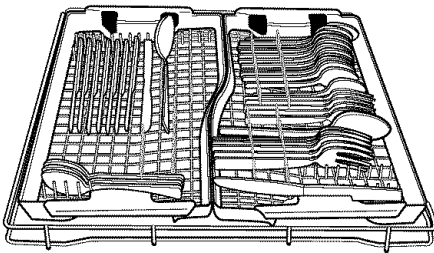

Paniers installés en position élevée

Position basse

Installer les paniers en position basse en cas de couverts, couteaux ou ustensiles nécessitant plus d'espace pour le lavage.

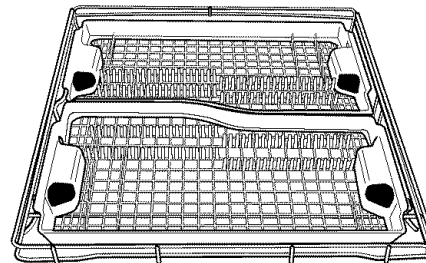

Paniers installés en position basse

IMPORTANT : Lors de l'utilisation des paniers pour ustensiles de cuisson en position basse, le panier de niveau intermédiaire doit lui aussi être placé dans la position la plus basse.

Lorsqu'on utilise les tablettes pour tasses ou d'autres articles de grande taille dans le panier intermédiaire, retirer le panier avant en position basse pour plus d'espace.

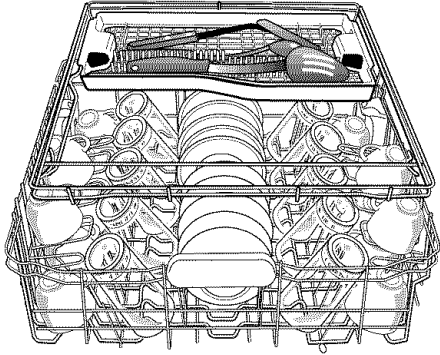

Panier avant retiré en cas d'utilisation des tablettes pour tasses dans le panier intermédiaire

5. Fermer les butées d'arrêt.
6. Faire glisser les butées de panier pour les réinstaller dans le lave-vaisselle.

Pour réinstaller le panier

1. Tirer doucement vers l'avant sur les butées du panier pour ustensiles de cuisson jusqu'à l'arrêt.
2. Pour ouvrir les butées d'arrêt, relever la butée d'arrêt vers l'extérieur du panier.

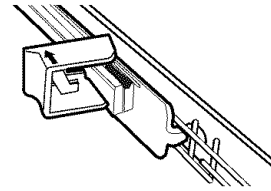

3. Placer les roulettes arrière du panier de chaque côté du panier pour ustensiles de cuisson dans les fentes de la glissière et faire rouler le panier pour le réinstaller dans les glissières.

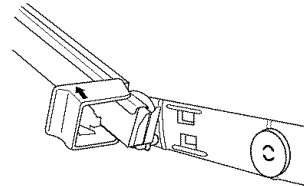

4. Insérer les roulettes avant du panier de chaque côté du panier dans les fentes de la glissière et faire glisser le panier pour le réintégrer partiellement dans le lave-vaisselle.

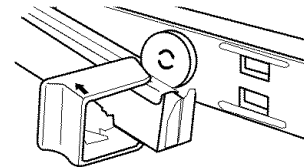

5. Fermer les butées d'arrêt des deux côtés du panier.

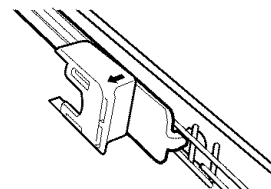

6. Installer les paniers à la position désirée. (Voir "Panier pour ustensiles de cuisson".)

Panier amovible pour ustensiles de cuisson

Le panier amovible pour ustensiles de cuisson vous permet de laver des articles de plus grande taille dans le panier intermédiaire.

IMPORTANT : Ôter les paniers avant de retirer le panier pour ustensiles de cuisson du lave-vaisselle.

Pour enlever le panier

1. Pour accéder aux butées d'arrêt, tirer le panier vers l'avant jusqu'à l'arrêt.
2. Ôter les deux paniers en les soulevant hors du panier du lave-vaisselle.
3. Pour ouvrir les butées d'arrêt, relever la butée d'arrêt vers l'extérieur du panier.

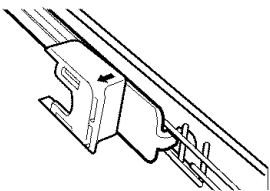

Butée d'arrêt fermée

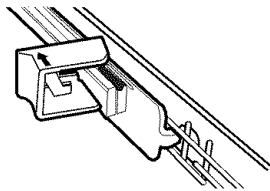

Butée d'arrêt ouverte

4. Après ouverture des deux butées d'arrêt, faire glisser les roues avant vers le haut pour les sortir de la fente dans la glissière. Continuer à tirer le panier vers l'avant et faire glisser les roues arrière vers le haut pour les sortir de la glissière.

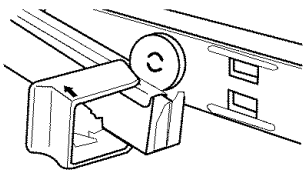

Retirer la roue avant du panier.

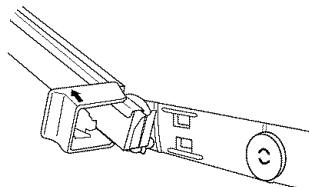

Retirer la roue arrière du panier.

Panier intermédiaire

Le panier intermédiaire est conçu pour le chargement des tasses, verres et petits articles. De nombreux articles jusqu'à 9" (22 cm) de hauteur conviennent dans le panier intermédiaire. (Voir les modèles de chargement recommandés ci-dessous.)

REMARQUE : Les caractéristiques sur le panier de votre lave-vaisselle peuvent différer des illustrations.

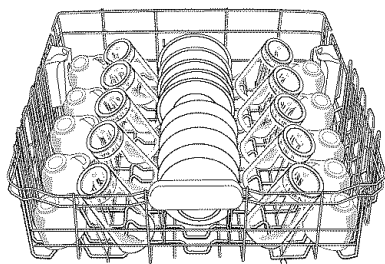

Charge pour 10 couverts

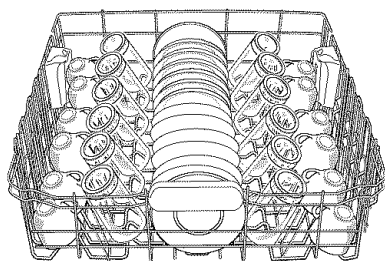

Charge pour 12 couverts

- Pour faciliter le nettoyage et le drainage, orienter la cavité ouverte des articles vers le bas.
- Charger les verres et les tasses dans le panier intermédiaire seulement. Le panier inférieur n'est pas conçu pour les verres et les tasses. Ils pourraient y subir des dommages.
- Placer les tasses et verres dans les rangées entre les tiges. Ces articles placés sur les tiges peuvent subir des dommages et comporter des taches d'eau.

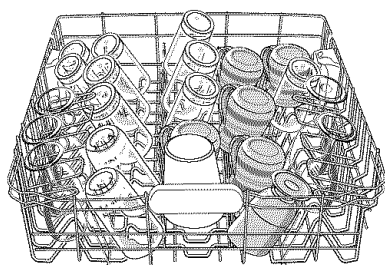

Charge de tasses et verres

- Veiller à ce qu'il n'y ait aucun contact entre les articles de porcelaine, de cristal et autres articles délicats. Ils pourraient subir des dommages.
- Placer les articles de plastique dans le panier intermédiaire seulement. Ne laver des articles de plastique au lave-vaisselle que s'ils sont identifiés comme "lavable au lave-vaisselle".
- Placer les articles de plastique pour que la force du jet d'eau ne les déplace pas durant le programme.
- Pour éviter l'écaillage, veiller à ce que les verres à pied ne touchent pas les autres articles.
- On peut placer dans le panier intermédiaire de petits bols ou moules et autres petits ustensiles. Placer les bols dans la section centrale pour une meilleure stabilité.

Insertions amovibles du panier de niveau intermédiaire

Le lave-vaisselle a été expédié avec 2 insertions amovibles du panier de niveau intermédiaire. (Voir l'illustration ci-dessous.) Les insertions amovibles du panier vous permettent d'ajuster le panier pour le type de charge à laver. Ceci est utile lorsqu'on lave une variété de verres et de vaisselle.

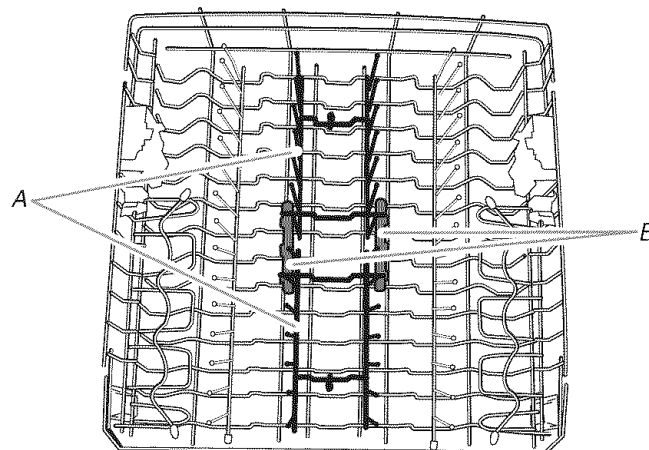

A. Insertions amovibles du panier
B. Agrafes de maintien de l'insertion

Pour enlever les insertions

1. Soulever la broche de l'insertion située vers le centre du panier pour dégager l'insertion des agrafes de maintien.

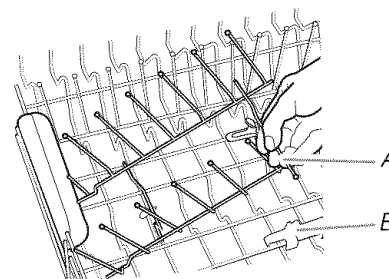

A. Soulever la broche de l'insertion amovible pour retirer les agrafes de maintien.
B. Agrafes de maintien

2. Soulever l'insertion hors du panier.

Pour installer les insertions du panier

1. Placer les pieds du bout de l'insertion sous la broche avant ou arrière du panier - voir l'illustration ci-dessous.

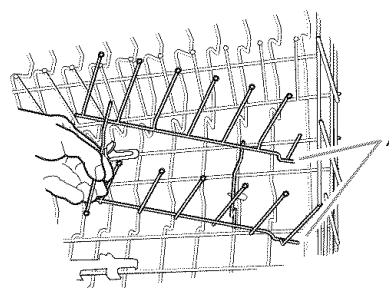

A. Pieds de l'insertion

2. Enfoncer la broche au milieu de l'insertion jusqu'à ce qu'elle glisse dans l'agrafe de maintien d'un côté ou de l'autre de la partie centrale en bas du panier.

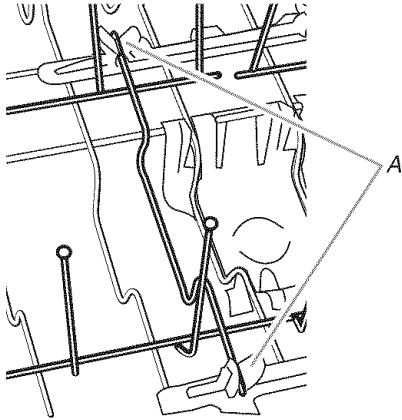

A. Agrafes de maintien de l'insertion

Tiges flexibles FLEXI-FOLD DOWN™

La rangée de tiges sur les côtés gauche et droit du panier intermédiaire peut être réglée pour faire de la place pour divers articles de vaisselle.

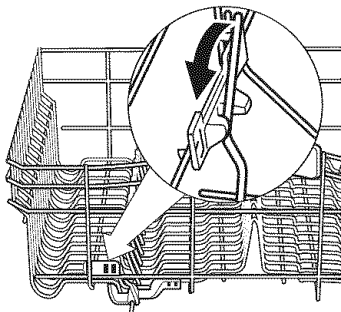

Pour ajuster les tiges flexibles

1. Saisir la pointe de la tige qui se trouve dans le support de la tige.
2. Pousser doucement la tige à l'extérieur du support de la tige.
3. Abaisser la rangée de tiges, vers le centre du panier.

Support pour tasses et verres à pied SURE-HOLD®

Rabattre la tablette supplémentaire sur les côtés gauche ou droit du panier intermédiaire pour y placer des tasses supplémentaires, verres à pied ou de longs articles tels que des ustensiles et spatules.

REMARQUE : Enlever le(s) panier(s) pour ustensiles de cuisson lorsque vous lavez de grands verres à pied ou d'autres articles de grande taille dans le panier de niveau intermédiaire.

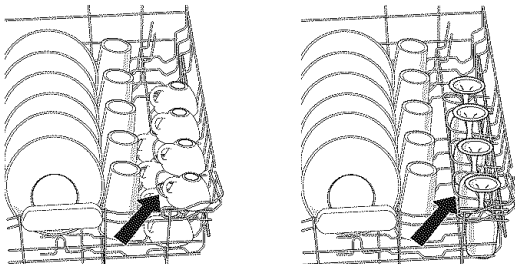

Attaches pour articles légers SURE-HOLD®

Ces attaches maintiennent les articles légers en plastique tels que les tasses, couvercles ou bols en place pendant le lavage.

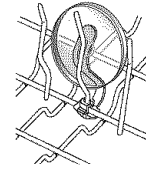

Pour utiliser une attache

1. Écarter l'attache de la tige.
2. Insérer l'article entre la tige et l'attache et relâcher l'attache.

Pour déplacer une attache

1. Tirer l'attache vers le haut pour la séparer de la tige.
2. Réinstaller l'attache sur une autre tige.

Panier intermédiaire réglable à 2 positions

Après avoir enlevé le panier pour ustensiles de cuisson (voir la section "Panier amovible pour ustensiles de cuisson"), on peut monter ou baisser le panier intermédiaire pour qu'il convienne à des articles de haute taille, soit dans le panier intermédiaire, soit dans le panier inférieur. Monter le panier intermédiaire pour accommoder des articles jusqu'à 9" (22 cm) dans le panier intermédiaire, et jusqu'à 13" (33 cm) dans le panier inférieur. Baisser le panier intermédiaire pour accommoder des articles jusqu'à 11" (28 cm) dans les paniers intermédiaire et inférieur. Les réglages sont situés de chaque côté du panier intermédiaire.

IMPORTANT : Lors de l'utilisation des paniers pour ustensiles de cuisson en position basse, le panier de niveau intermédiaire doit être également placé dans la position la plus basse.

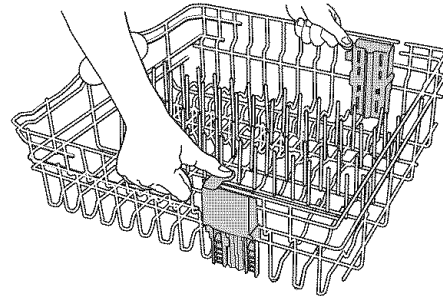

Pour monter le panier

Appuyer sur les deux réglages et soulever le panier jusqu'à ce qu'il soit en position supérieure et à niveau.

REMARQUE : Les réglages du panier intermédiaire doivent être à niveau.

Pour baisser le panier

Appuyer sur les deux réglages du panier et faire glisser le panier à sa position inférieure.

Panier amovible de niveau intermédiaire

Le panier amovible de niveau intermédiaire permet de laver des articles de plus grande taille tels que marmites, rôtissoires et tôles à biscuits dans le panier de niveau inférieur.

IMPORTANT : Ôter la vaisselle avant de retirer le panier de niveau intermédiaire du lave-vaisselle.

Pour enlever le panier

1. Pour accéder aux butées d'arrêt, tirer le panier vers l'avant jusqu'à l'arrêt et jusqu'à ce qu'il s'enclenche en place.

2. Pour ouvrir les butées d'arrêt, relever la butée d'arrêt vers l'extérieur de la glissière.

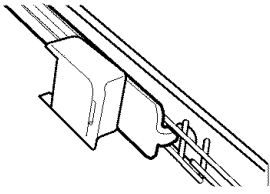

Butée d'arrêt fermée

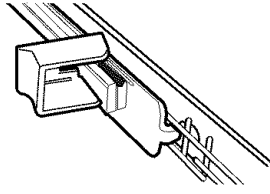

Butée d'arrêt ouverte

3. Après ouverture des deux butées d'arrêt, faire glisser les roues avant vers le haut pour les sortir de la fente dans la glissière. Continuer à tirer le panier vers l'avant et faire glisser les roues arrière vers le haut pour les sortir de la glissière.

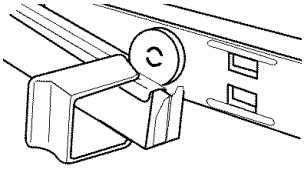

Retirer la roue avant du panier.

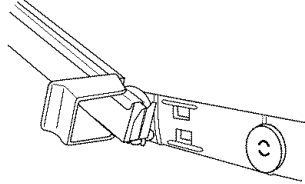

Retirer la roue arrière du panier.

4. Fermer les butées d'arrêt.
5. Faire glisser les butées de panier pour les réinstaller dans le lave-vaisselle.

Pour réinstaller le panier

1. Tirer doucement les butées du panier vers l'avant dans le lave-vaisselle jusqu'à l'arrêt et jusqu'à ce qu'elles s'enclenchent en place.
2. Pour ouvrir les butées d'arrêt, relever la butée d'arrêt vers l'extérieur de la glissière.

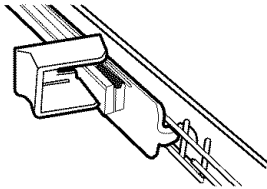

3. Placer les roulettes arrière du panier de chaque côté du panier dans la fente de la glissière et faire rouler le panier pour le réinstaller dans les glissières.

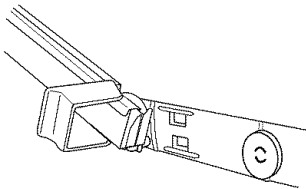

4. Insérer les roulettes avant du panier de chaque côté du panier dans les fentes du panier.

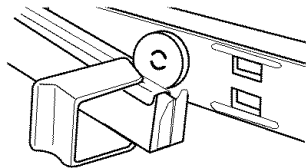

5. Fermer les butées d'arrêt des deux côtés du panier.

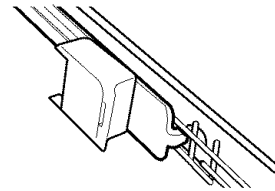

6. Faire glisser le panier pour le réinstaller dans le lave-vaisselle.

Panier inférieur

Le panier inférieur est conçu pour les assiettes, casseroles et ustensiles. De nombreux articles jusqu'à 13" (33 cm) de hauteur conviennent dans le panier inférieur. (Voir les modèles de chargement recommandés ci-dessous.)

REMARQUE : Les caractéristiques sur le panier de votre lave-vaisselle peuvent différer des illustrations.

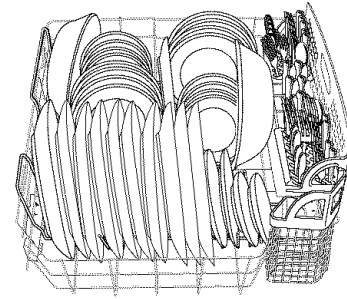

Charge pour 10 couverts

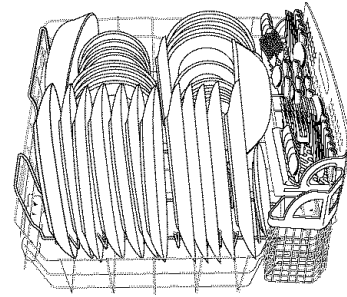

Charge pour 12 couverts

- Ne pas charger dans le panier inférieur des articles comme verres, tasses ou articles de plastique. Ne charger de petits articles dans le panier inférieur que s'ils sont bien fixés en place.
- Charger les assiettes, bols à soupe, etc. entre les tiges.
- Pour une charge importante, placer les bords des assiettes en chevauchement.

- Charger les bols à soupe, à céréales et de service dans le panier de diverses façons selon leur taille et forme. Charger les bols solidement entre les rangées de tiges. Ne pas imbriquer les bols car le jet d'eau n'atteindra pas toutes les surfaces.

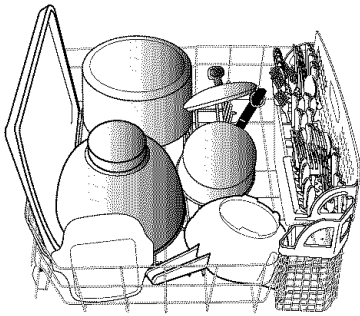

Charge d'ustensiles

- Charger les plaques à biscuits, moules à gâteaux et autres gros articles sur les côtés et à l'arrière. Le chargement de tels articles à l'avant peut empêcher le jet d'eau d'atteindre le distributeur de détergent.

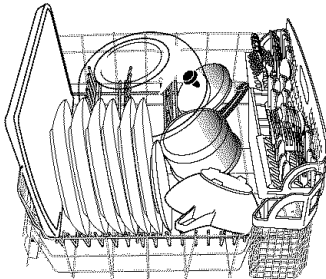

Charge mixte

- Immobiliser les ustensiles de cuisson très sales dans le panier, cavité vers le bas.
- Veiller à ce que les poignées des ustensiles et autres articles n'entravent pas la rotation du ou des bras d'aspersion. Le ou les bras d'aspersion doivent pouvoir tourner librement.
- Ne pas charger d'articles entre le panier inférieur et la paroi latérale de la cuve du lave-vaisselle. Cela risque de bloquer l'arrivée d'eau.

Zone de lavage PROSCRUB®

La zone de lavage PROSCRUB® est située à l'arrière du panier de niveau inférieur.

REMARQUE : On doit sélectionner l'option de lavage PROSCRUB® pour utiliser cette caractéristique de lavage. Ne pas placer les articles vers l'arrière de l'unité si cette option de lavage n'est pas utilisée.

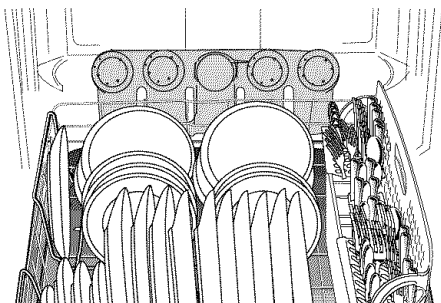

Vue sur la zone de lavage PROSCRUB® du panier de niveau inférieur (représenté avec le panier partiellement sorti du lave-vaisselle)

- Charger poêlons, casseroles, etc. à l'arrière du panier de niveau inférieur avec les surfaces sales en face des jets d'aspersion PROSCRUB®. Veiller à ce que les articles ne gênent pas le tuyau d'alimentation en eau ou le bras d'aspersion intermédiaire.
- Incliner les articles vers l'arrière de l'unité dans l'espace plus large compris entre les rangées de tiges de la double insertion amovible du panier, afin de maximiser la surface couverte.

IMPORTANT : Seulement une rangée d'articles peut être en face des jets d'aspersion PROSCRUB®. Les articles empilés, ou en chevauchement ou imbriqués empêcheront les jets d'aspersion PROSCRUB® d'atteindre toutes les surfaces.

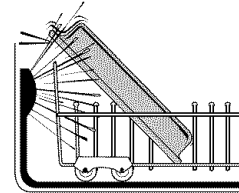

Vue latérale de la zone de lavage PROSCRUB®

Insertions amovibles du panier de niveau inférieur

Le lave-vaisselle a été expédié avec 2 insertions amovibles du panier de niveau inférieur. (Voir l'illustration ci-dessous.) Les insertions amovibles (doubles et simples) du panier vous permettent d'ajuster le panier pour le type de charge à laver. Ceci est utile lors du lavage d'une variété de plats, casseroles et poêlons ou plats de rôtissage.

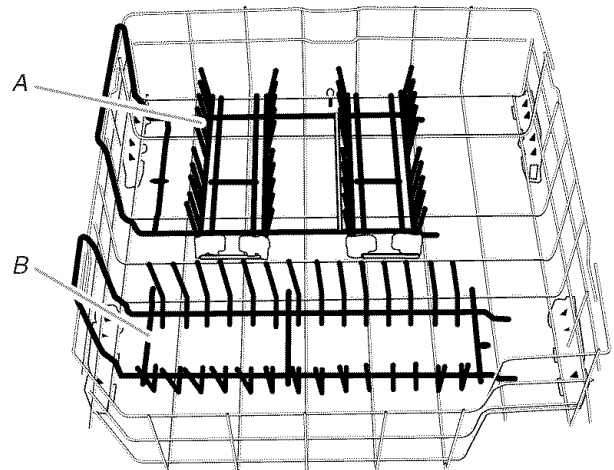

A. Insertion double du panier
B. Insertion simple du panier

Insertion double du panier

L'insertion double du panier vous permet de laver un grand nombre de grandes assiettes, plats de service et plateaux.

IMPORTANT : Cette insertion doit être utilisée en cas d'utilisation de l'option de lavage PROSCRUB®. Toutes les tiges d'insertion doivent être en position élevée et la vaisselle doit être placée dans la section ouverte, moyenne, face aux jets d'aspersion PROSCRUB®.

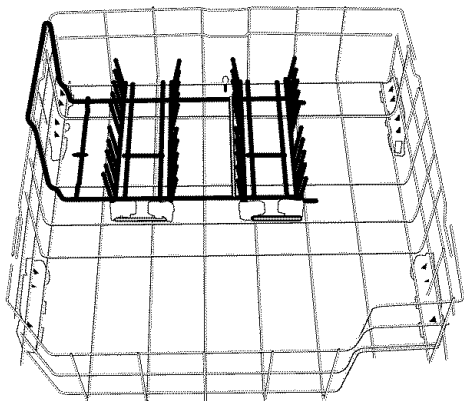

L'option de tiges rabattables sur cette insertion donne une flexibilité permettant d'ajuster les options de chargement des assiettes et bols de petite taille aux plats plus grands.

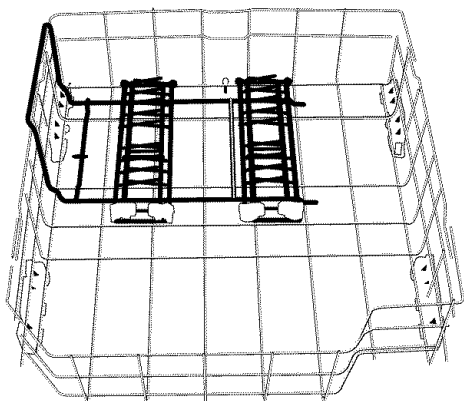

Le retrait de cette insertion vous permet de laver de plus gros articles tels que des grands bols mélangeurs, marmites et rôtissoires.

Insertion simple du panier

L'insertion simple du panier permet de laver un grand nombre d'assiettes et de bols de taille moyenne.

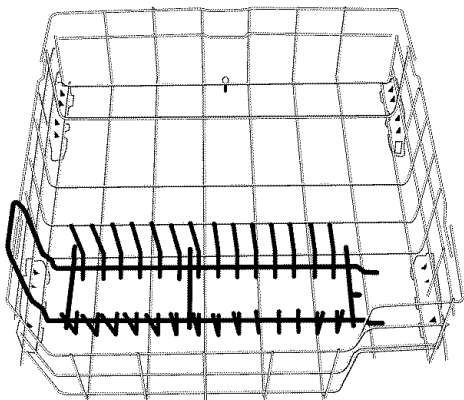

Pour retirer les insertions doubles et simples

1. Tirer sur la poignée vers la droite et la soulever vers le haut pour la dégager.

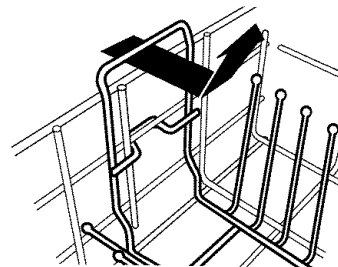

2. Soulever l'insertion hors du panier.

Pour installer l'insertion double

REMARQUE : Il sera plus facile d'installer les insertions si on retire le panier à couverts du panier du lave-vaisselle.

1. Placer les pieds du bout de l'insertion double sous la troisième broche en partant de la droite - voir l'illustration ci-dessous.

IMPORTANT : S'assurer que les tiges arquées, en bas de l'insertion, s'adaptent par-dessus les broches dans la partie inférieure du panier.

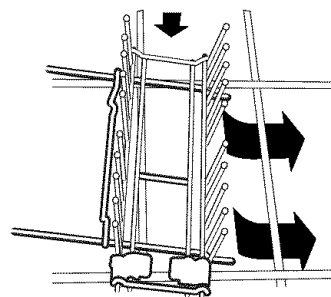

2. Appuyer sur l'insertion jusqu'à ce que la poignée s'enclenche contre le bord externe du panier.

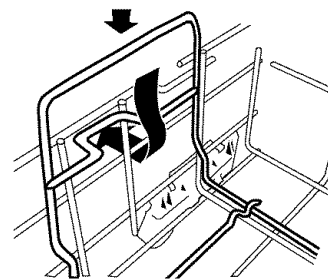

3. Lorsque l'onglet central sous la poignée s'enclenche sous la broche du panier sur le côté au milieu, l'insertion est en place. (Voir l'illustration.)

Pour installer l'insertion simple

1. Placer les pieds du bout de l'insertion simple sous la deuxième broche en partant de la droite - voir l'illustration ci-dessous.

IMPORTANT : S'assurer que les 3 crochets à l'arrière de l'insertion sont installés par-dessus la deuxième broche du panier inférieur en partant de l'avant du panier.

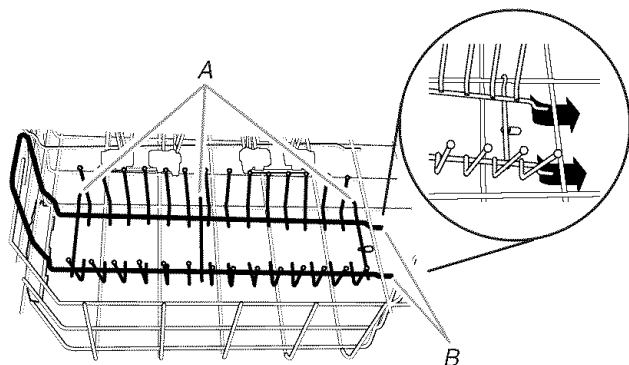

A. 3 crochets d'insertion
B. Pieds du bout de l'insertion simple

2. Appuyer sur l'insertion jusqu'à ce que la poignée s'enclenche contre le bord externe du panier.

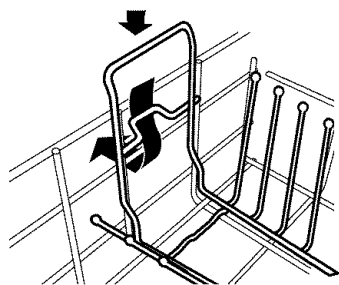

3. Lorsque l'onglet central sous la poignée s'enclenche sous la broche du panier sur le côté au milieu, l'insertion est en place. (Voir l'illustration.)

Panier à ustensiles CULINARY CADDY®

Utiliser le panier à ustensiles pour contenir des ustensiles spéciaux de cuisson (cuillères à servir, spatules et articles semblables) ou le surplus des couverts.

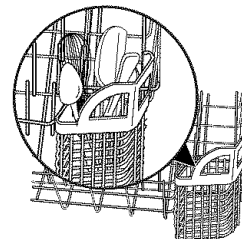

Le panier à ustensiles se suspend sur le panier inférieur dans le coin droit. Charger le panier à ustensiles pendant qu'il est sur le panier inférieur ou enlever le panier pour le charger sur un comptoir ou une table.

REMARQUE : Tourner les bras d'aspersion pour s'assurer que les articles dans le panier à ustensiles n'entravent pas la rotation des bras d'aspersion.

Poche-filet pour articles de petite taille SURE-HOLD®

Cette poche se place à l'avant du panier inférieur. L'utiliser pour tenir les petits articles qui pourraient autrement se déplacer à l'intérieur du lave-vaisselle pendant un programme.

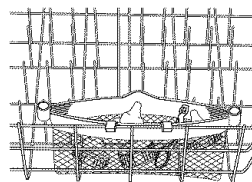

Panier à couverts

Charger le panier à couverts alors qu'il est dans le panier inférieur ou le retirer pour le charger sur un comptoir ou sur une table. (Voir le schéma de chargement recommandé ci-dessous.)

IMPORTANT : Toujours charger les articles (couteaux, brochettes, etc.) pointés vers le bas.

- Charger les articles avec les couvercles vers le bas et utiliser les fentes pour empêcher les couverts de s'imbriquer.

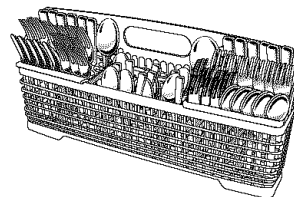

- Placer les petits articles tels que les capsules de biberons, couvercles de bocaux, poignées à épis de maïs, etc. dans la ou les sections avec couvercle(s) articulé(s). Fermer le couvercle pour maintenir les petits articles en place.

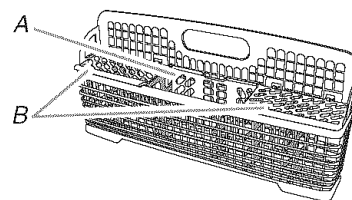

A. Couvercle central ouvert
B. Couvercles d'extrémités fermés

- Lorsque les couvercles sont relevés, assortir les articles dans chaque section du panier, certains vers le haut et d'autres vers le bas afin que les articles ne s'imbriquent pas. Le jet d'eau ne peut atteindre les articles imbriqués.

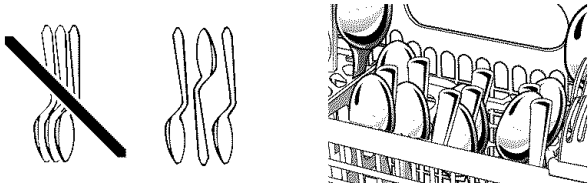

Placer les couverts de façon à éviter qu'ils s'imbriquent lorsque le couvercle est relevé dans le panier.

REMARQUES :

- Ne pas charger d'ustensiles en argent ou plaqués argent avec des articles en acier inoxydable. Ces métaux peuvent être endommagés s'ils se touchent durant le lavage.
- Certains aliments (tels que le sel, le vinaigre, les produits laitiers, les jus de fruits, etc.) peuvent causer des piqûres ou de la corrosion sur les couverts. Effectuer un programme de rinçage si la charge n'est pas assez pleine pour un lavage immédiat.
- Décharger ou enlever le panier avant de décharger le reste du lave-vaisselle afin d'éviter que des gouttes d'eau tombent sur les couverts.

PROGRAMMES ET OPTIONS

Sélection des programmes

Choisir le programme et les options de lavage désirés. Ou appuyer sur START/RESUME (mise en marche/réinitialisation) pour répéter le même programme et la ou les mêmes options que dans le programme précédent.

REMARQUE : Si le dernier programme achevé était un rinçage, le lave-vaisselle exécutera le dernier programme de lavage complet et les options que vous avez choisies quand vous appuyez sur Start/Resume (mise en marche/réinitialisation).

- Si l'appareil est mis hors tension ou si la porte est ouverte pendant une période prolongée, la mémoire du bouton Start/Resume (mise en marche/réinitialisation) reviendra par défaut au programme Normal avec séchage à chaud.
- Lorsqu'on n'utilise pas le lave-vaisselle tous les jours, refermer la porte pour conserver les données en mémoire.

Le "●" indique les étapes de chaque programme.
Les températures indiquent où de la chaleur est ajoutée.
La consommation d'eau est indiquée en gallons américains/litres.
Ce modèle satisfait aux directives d'éconergie ENERGY STAR®.
La durée du programme inclut la durée de séchage. Un astérisque (*) à côté de la durée du programme indique que la durée du programme peut être plus longue selon la température de l'eau entrant dans le lave-vaisselle.

Heavy Duty/lavage intense						
Utiliser ce programme pour les marmites, casseroles et la vaisselle ordinaire très sales et lorsque l'eau est dure**.						
 Utiliser les deux sections du distributeur de détergent.						
Pré-lavage	La-vage principal	Rinçage	Rinçage final chauffé	Sé-chage	Durée minimum (min)	Con-sommation d'eau (gal/L)
●	● 140°F* (60°C)	●	● 140°F (60°C)	●	95*	6,9-7,8/ 26-30

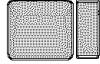
Normal						
Utiliser ce programme pour des charges comportant des quantités normales de débris alimentaires. (L'étiquette de consommation d'énergie est basée sur ce programme.) Lors du lavage principal, l'action de lavage fera des pauses répétées pendant quelques secondes.						
 Utiliser les deux sections du distributeur de détergent.						
Pré-lavage	La-vage principal	Pré-rinçage†	Rinçage final chauffé	Sé-chage	Durée minimum (min)	Con-sommation d'eau (gal/L)
●	● 105-140°F (40,6-60°C)	●*	● 140°F (60°C)	●	77*	3,9-7,1/ 14,7-27

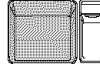
Light/China/léger/porcelaine						
Utiliser ce programme pour les charges délicates ou légèrement sales. Pendant le séchage à chaud, l'élément de chauffage fonctionne par intermittence.						
 Utiliser la section principale du distributeur de détergent.						
Rinçage	La-vage principal	Pré-rinçage†	Rinçage final chauffé	Sé-chage	Durée minimum (min)	Con-sommation d'eau (gal/L)
●	● 115°F* (46°C)	●*	● 135°F (57°C)	●	72*	4,6-6,8/ 17-26

Quick Clean Up/nettoyage rapide						
Utiliser ce programme pour un lavage rapide pour nettoyer la vaisselle avant une réception. Le séchage avec linge de vaisselle peut être nécessaire.						
 Utiliser la section principale du distributeur de détergent.						
Rinçage	Lavage principal	Rinçage	Rinçage final chauffé	Séchage	Durée minimum (min)	Consommation d'eau (gal/L)
●	●	●	●		30*	6,9/26

Rinse Only/rinçage seulement						
Utiliser ce programme de rinçage pour rincer la vaisselle, les verres et les couverts qui ne seront pas lavés immédiatement.						
 Ne pas utiliser de détergent avec ce programme.						
Pré-lavage	Lavage principal	Rinçage	Rinçage final chauffé	Séchage	Durée (min)	Consommation d'eau (gal/L)
		●			10	1,8/7

+ Une petite quantité d'eau circule dans la pompe pour éliminer les saletés entre le lavage principal et le rinçage final.

*Si la température de l'eau à l'entrée est inférieure à la température recommandée ou si la vaisselle est très sale, le programme compensera automatiquement en ajoutant du temps, de la chaleur et de l'eau si nécessaire.

**L'eau est dure lorsqu'elle comporte 7 grains par gallon U.S. ou plus.

REMARQUE : Le détecteur incorporé au lave-vaisselle contrôle le degré de saleté. La durée du programme et/ou la consommation d'eau peuvent varier étant donné que le détecteur rajuste le programme pour assurer des performances de lavage optimales.

Annulation d'un programme

Pour le modèle KUDU03ST

Ouvrir légèrement la porte pour arrêter le programme. Attendre que l'aspersion s'arrête avant d'ouvrir la porte pour avoir accès au tableau de commande. Appuyer sur CANCEL (annulation).

L'afficheur indique

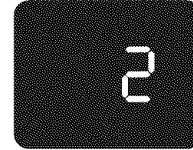

Le lave-vaisselle commence une vidange de 2 minutes (si nécessaire). Laisser le lave-vaisselle se vidanger complètement. La lumière s'éteint après 2 minutes.

REMARQUE : Si votre lave-vaisselle n'a pas besoin d'être vidangé, la lumière s'éteint. Choisir un nouveau programme et de nouvelles options.

Pour arrêter la vidange

On peut appuyer de nouveau sur CANCEL (annulation) pour faire cesser la vidange immédiatement. Veiller à vidanger le lave-vaisselle avant de commencer un nouveau programme.

Pour annuler les indicateurs

Appuyer sur CANCEL (annulation) avant de mettre en marche le lave-vaisselle pour annuler toutes les options et les programmes.

Pour les modèles KUDU03FT, KUDU03FTPA

1. Ouvrir légèrement la porte pour arrêter le programme. Attendre que l'aspersion s'arrête avant d'ouvrir la porte pour avoir accès au tableau de commande.
2. Appuyer sur CANCEL (annulation). Le témoin Cancel (annulation) s'allume.
3. Bien fermer la porte. Le lave-vaisselle commence une vidange de 2 minutes (si nécessaire). Laisser le lave-vaisselle se vidanger complètement.

Pour arrêter la vidange

Ouvrir la porte et appuyer de nouveau sur CANCEL (annulation). Veiller à vidanger le lave-vaisselle avant de commencer un nouveau programme.

Pour annuler les indicateurs

Appuyer sur CANCEL (annulation) avant de mettre le lave-vaisselle en marche pour annuler l'ensemble des options et programmes.

Changement d'un programme ou réglage

Pour le modèle KUDU03ST

Au cours de la première minute d'un programme

1. Ouvrir la porte.
2. Appuyer sur une nouvelle touche de programme et/ou options.
3. Vérifier les distributeurs de détergent. Ils doivent être bien remplis pour le nouveau programme. (Voir "Distributeur de détergent" dans les instructions pour l'utilisateur pour plus de détails.)
4. Appuyer sur START/RESUME (mise en marche/réinitialisation).
5. Bien fermer la porte dans un délai de 3 secondes après avoir appuyé sur Start/Resume (mise en marche/réinitialisation). Le lave-vaisselle reprend le nouveau programme et/ou l'option après une pause de 5 secondes.

Après la première minute d'un programme

1. Appuyer sur CANCEL (annulation).
L'afficheur indique

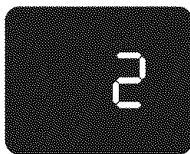

Le lave-vaisselle commence une vidange de 2 minutes (au besoin). Laisser le lave-vaisselle se vidanger complètement. Le témoin s'éteint après 2 minutes.

REMARQUE : Si le lave-vaisselle n'a pas besoin d'être vidangé, le témoin s'éteint.

2. Ouvrir la porte.
3. Appuyer sur une nouvelle touche de programme et/ou options.
4. Vérifier les distributeurs de détergent. Ils doivent être bien remplis pour le nouveau programme. (Voir "Distributeur de détergent" dans les instructions pour l'utilisateur pour plus de détails.)
5. Appuyer sur START/RESUME (mise en marche/réinitialisation).
6. Bien fermer la porte. Le lave-vaisselle reprend le nouveau programme et/ou l'option après une pause de 5 secondes.

Pour les modèles KUDU03FT, KUDU03FPA

Au cours de la première minute d'un programme

1. Ouvrir la porte.
2. Appuyer sur une nouvelle touche de programme et/ou options.
3. Vérifier les distributeurs de détergent. Ils doivent être bien remplis pour le nouveau programme. (Voir "Distributeur de détergent" dans les instructions pour l'utilisateur pour plus de détails.)
4. Appuyer sur START/RESUME (mise en marche/réinitialisation).
5. Bien fermer la porte dans un délai de 3 secondes après avoir appuyé sur Start/Resume (mise en marche/réinitialisation). Le lave-vaisselle reprend le nouveau programme et/ou l'option après une pause de 5 secondes.

Après la première minute d'un programme

1. Ouvrir légèrement la porte pour arrêter le programme. Attendre que l'aspersion s'arrête avant d'ouvrir la porte pour avoir accès au tableau de commande.
2. Appuyer sur CANCEL (annulation). Le témoin Cancel (annulation) s'allume.
3. Fermer la porte. Le lave-vaisselle commence une vidange de 2 minutes (au besoin). Laisser le lave-vaisselle se vidanger complètement.
4. Ouvrir la porte. Appuyer sur une nouvelle touche de programme et/ou options.
5. Vérifier les distributeurs de détergent. Ils doivent être bien remplis pour le nouveau programme. (Voir "Distributeur de détergent" dans les instructions pour l'utilisateur pour plus de détails.)
6. Appuyer sur START/RESUME (mise en marche/réinitialisation).
7. Bien fermer la porte dans un délai de 3 secondes après avoir appuyé sur Start/Resume (mise en marche/réinitialisation). Le lave-vaisselle reprend le nouveau programme et/ou l'option après une pause de 5 secondes.

Addition de vaisselle durant un programme

On peut ajouter un article n'importe quand avant le début du lavage principal. Ouvrir la porte et vérifier le distributeur de détergent. Si le distributeur de détergent est encore fermé, on peut ajouter des articles.

Pour ajouter des articles

1. Ouvrir légèrement la porte pour arrêter le programme. Attendre que l'aspersion s'arrête avant d'ouvrir la porte.
2. Ouvrir la porte. Si le couvercle du distributeur de détergent est encore fermé, ajouter l'article.
3. Appuyer sur START/RESUME (mise en marche/réinitialisation).
4. Bien fermer la porte dans un délai de 3 secondes après avoir appuyé sur Start/Resume (mise en marche/réinitialisation). Le lave-vaisselle se remet alors automatiquement en marche après une pause d'environ 5 secondes.

Sélection d'options

Vous pouvez personnaliser vos programmes en appuyant sur une option. Si vous changez d'idée, appuyer de nouveau sur l'option pour l'annuler. Choisir une option différente si désiré.

Vous pouvez changer une option à tout moment avant que l'option choisie ne commence. Par exemple, vous pouvez appuyer sur HEAT DRY (séchage avec chaleur) à tout moment avant que le séchage ne commence.

Appuyer sur START/RESUME (mise en marche/réinitialisation) pour répéter le même programme et les mêmes options que dans le programme de lavage précédent.

REMARQUE : Si le dernier programme terminé était un programme de rinçage, quand vous appuyez sur Start/Resume (mise en marche/réinitialisation), le lave-vaisselle exécute le dernier programme complet de lavage et les options.

PROSCRUB® wash option/ Option de lavage PROSCRUB®

Sélectionner cette option pour activer les jets d'aspersion PROSCRUB® et fournir une aspersion intensifiée à l'arrière du panier de niveau inférieur. L'option de lavage PROSCRUB® procure une action de lavage concentrée pour les poêles, casseroles, etc. auxquelles adhèrent des résidus alimentaires très incrustés.

Cette option peut ajouter de la chaleur et accroître la durée de lavage du programme.

REMARQUE : PROSCRUB® est une option avec les programmes de lavage Heavy Duty (lavage intense) et Normal.

IMPORTANT :

- Charger les poêles et casseroles en les orientant vers les jets d'aspersion PROSCRUB® à l'arrière du panier de niveau inférieur. Incliner les articles vers l'arrière du panier pour maximiser la surface atteinte par les jets. Une seule rangée d'articles à la fois peut être orientée vers les jets d'aspersion PROSCRUB®. Empiler, faire se chevaucher ou imbriquer les articles empêchera les jets d'aspersion PROSCRUB® d'atteindre toutes les surfaces.
- Désactiver l'option de lavage PROSCRUB® si l'on ne charge pas d'articles pour cette option.

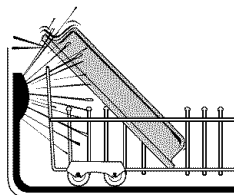

Vue latérale de la zone de lavage PROSCRUB®

Hi-Temp Scrub/récurage à haute température

Choisir cette option pour chauffer l'eau durant des parties du programme et ajouter un rinçage. Les températures d'eau plus élevées et le rinçage supplémentaire aident à nettoyer les saletés tenaces. L'option Hi-Temp Scrub (récurage à haute température), associée au programme Heavy Duty (lavage intense), chauffe l'eau au cours du lavage principal et du prélavage. L'option Hi-Temp Scrub (récurage à haute température), associée au programme Normal, augmente la température de l'eau au cours du lavage principal.

Cette option ajoute de la chaleur, de l'eau et du temps de lavage au programme.

REMARQUE : Hi-Temp Scrub (récurage à haute température) est une option avec les programmes Heavy Duty (lavage intense) et Normal.

Sani Rinse/rinçage sanitaire

Choisir cette option pour augmenter la température de l'eau du rinçage final à environ 155°F (68°C). Sani Rinse (rinçage sanitaire) augmente la chaleur et la durée du programme. Ce rinçage à haute température assainit la vaisselle et la verrerie conformément à la norme 184 NSF/ANSI pour les lave-vaisselle résidentiels. Les lave-vaisselle résidentiels certifiés ne sont pas destinés aux établissements alimentaires autorisés.

REMARQUE : Le programme Heavy Duty (lavage intense) utilise automatiquement cette option. Sani Rinse (rinçage sanitaire) est une option avec le programme Normal. Seuls ces programmes d'assainissement ont été conçus pour répondre aux exigences NSF/ANSI.

Heat Dry/séchage avec chaleur

L'option Heat Dry (séchage avec chaleur) combinée à l'utilisation d'un agent de rinçage vous donnera d'excellents résultats de séchage. L'énergie requise pour utiliser Heat Dry (séchage avec chaleur) ne coûte que quelques cents par programme. Heat Dry (séchage avec chaleur) est activé quand le témoin sur le bouton Heat Dry (séchage avec chaleur) est allumé. S'assurer de bien charger les articles en plastique dans le panier supérieur pour éviter de les endommager.

L'option Heat Dry peut être annulée en appuyant sur HEAT DRY (séchage avec chaleur); le témoin lumineux s'éteint alors. Cependant, certains articles dans le lave-vaisselle ne seront pas secs à la fin du programme.

REMARQUE : L'option Heat Dry (séchage avec chaleur) est utilisée dans tous les programmes à l'exception de Rinse Only (rinçage seulement).

Control Lock/verrouillage des commandes

Utiliser le verrouillage des commandes pour éviter que le lave-vaisselle ne soit mis en marche accidentellement. On peut également l'utiliser pour éviter tout changement accidentel dans le choix du programme ou des options pendant un programme.

Lorsque l'indicateur Control Lock (verrouillage des commandes) est allumé, tous les boutons sont désactivés.

REMARQUES :

- On peut ouvrir la porte du lave-vaisselle lorsque les commandes sont verrouillées.
- On peut enclencher le dispositif de verrouillage des commandes lorsque le lave-vaisselle est en marche.

Pour actionner la commande de verrouillage

Appuyer sur HEAT DRY (séchage avec chaleur) pendant au moins 4 secondes. Control Lock (verrouillage des commandes) s'allume.

Si on appuie sur une touche pendant que le lave-vaisselle est verrouillé, le témoin clignote 3 fois.

Pour éteindre la commande de verrouillage

Appuyer sur HEAT DRY (séchage avec chaleur) pendant au moins 4 secondes. Le témoin s'éteint.

4 Hour Delay/délai de 4 heures

Choisir cette option pour faire fonctionner votre lave-vaisselle plus tard ou en dehors des heures de pointe. On peut ajouter des articles à la charge n'importe quand durant le compte à rebours du délai. (Voir "Addition de vaisselle durant un programme".) Le compte à rebours du délai ne continuera pas si la porte n'est pas bien enclenchée.

Pour différer la mise en marche (Modèle KUDU03ST)

1. Ouvrir la porte.
2. Choisir un programme de lavage et des options. Les témoins lumineux du programme et de l'option sélectionnés s'illumineront.
3. Appuyer sur 4 HOUR DELAY (délai de 4 heures).
Vous constaterez

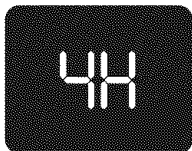

apparaissant sur l'afficheur. Le témoin lumineux du délai de 4 heures s'illuminera.

4. Appuyer sur START/RESUME (mise en marche/réinitialisation). Le témoin lumineux Start/Resume s'illuminera.
5. Bien fermer la porte.

REMARQUE : Pour annuler le délai, ouvrir la porte et appuyer sur 4 HOUR DELAY (délai de 4 heures). Pour mettre en marche le lave-vaisselle immédiatement, appuyer sur START/RESUME (mise en marche/réinitialisation).

Pour différer la mise en marche (tous les autres modèles)

1. Ouvrir la porte.
2. Choisir un programme de lavage et des options. Les témoins lumineux du programme et de l'option sélectionnés s'illumineront.
3. Appuyer sur 4 HOUR DELAY (délai de 4 heures). Le témoin lumineux 4 Hour Delay s'illuminera.
4. Appuyer sur START/RESUME (mise en marche/réinitialisation).
5. Bien fermer la porte dans un délai de 3 secondes après avoir appuyé sur Start/Resume (mise en marche/réinitialisation).

REMARQUE : Pour annuler le délai, ouvrir la porte et appuyer sur 4 HOUR DELAY (délai de 4 heures). Pour mettre en marche le lave-vaisselle immédiatement, appuyer sur START/RESUME (mise en marche/réinitialisation) et bien fermer la porte dans les 3 secondes qui suivent.

Indicateurs d'état d'avancement du programme

Sanitized/assainissement

Lorsqu'on sélectionne l'option Sani Rinse, l'indicateur Sanitized (assainissement) s'allume dès que ce programme est terminé. L'indicateur clignote à la fin du programme lorsque le lave-vaisselle n'a pas bien lavé la vaisselle, comme par exemple lorsqu'on a interrompu le programme. L'indicateur lumineux s'éteint lorsqu'on ouvre et ferme la porte ou appuie sur CANCEL (annulation).

Clean/propre

Le témoin Clean (propre) s'allume lorsqu'un programme est terminé. Cet indicateur s'éteint lorsqu'on ouvre et ferme la porte ou appuie sur CANCEL (annulation).

W10077824A

© 2007. All rights reserved.
Tous droits réservés.

® Registered Trademark/TM Trademark of KitchenAid, U.S.A., KitchenAid Canada licensee in Canada
® Marque déposée/TM Marque de commerce de KitchenAid, U.S.A., Emploi sous licence par KitchenAid Canada au Canada

2/07
Printed in U.S.A.
Imprimé aux É.-U.

Free Manuals Download Website

<http://myh66.com>

<http://usermanuals.us>

<http://www.somanuals.com>

<http://www.4manuals.cc>

<http://www.manual-lib.com>

<http://www.404manual.com>

<http://www.luxmanual.com>

<http://aubethermostatmanual.com>

Golf course search by state

<http://golfingnear.com>

Email search by domain

<http://emailbydomain.com>

Auto manuals search

<http://auto.somanuals.com>

TV manuals search

<http://tv.somanuals.com>