

Klipsch®



KLIPSCH ICON™ SB 1

Owner's Manual

IMPORTANT SAFETY INSTRUCTIONS!

1. READ these instructions.
2. KEEP these instructions.
3. HEED all warnings.
4. FOLLOW all instructions.
5. DO NOT use this apparatus near water.
6. CLEAN ONLY with dry cloth.
7. DO NOT block any ventilation openings. Install in accordance with the manufacturer's instructions.
8. DO NOT install near any heat sources such as radiators, heat registers, stoves, or other apparatus (including amplifiers) that produce heat.
9. DO NOT defeat the safety purpose of the polarized or grounding type plug. A polarized plug has two blades with one wider than the other. A grounding type plug has two blades and a third grounding prong. The wider blade or the third prong are provided for your safety. If the provided plug does not fit into your outlet, consult an electrician for replacement of the obsolete outlet.
10. PROTECT the power cord from being walked on or pinched, particularly at plugs, convenience receptacles, and the point where they exit from the apparatus.
11. ONLY USE attachments/accessories specified by the manufacturer.
12. USE ONLY with a cart, stand, tripod, bracket, or table specified by the manufacturer, or sold with the apparatus. When a cart is used, use caution when moving the cart/apparatus combination to avoid injury from tip-over. 
13. UNPLUG this apparatus during lightning storms or when unused for long periods of time.
14. REFER all servicing to qualified service personnel. Servicing is required when the apparatus has been damaged in any way, such as power-supply cord or plug is damaged, liquid has been spilled or objects have fallen into the apparatus, the apparatus has been exposed to rain or moisture, does not operate normally, or has been dropped.
15. DO NOT expose this apparatus to dripping or splashing and ensure that no objects filled with liquids, such as vases, are placed on the apparatus.
16. To completely disconnect this apparatus from the AC Mains, disconnect the power supply cord plug from the AC receptacle.
17. The mains plug of the power supply cord shall remain readily operable.



The exclamation point, within an equilateral triangle, is intended to alert the user to the presence of important operating and maintenance (servicing) instructions in the literature accompanying the product.



The lightning flash with arrowhead symbol within an equilateral triangle, is intended to alert the user to the presence of uninsulated "dangerous voltage" within the product's enclosure that may be of sufficient magnitude to constitute a risk of electrical shock to persons.

WARNING: To reduce the risk of fire or electrical shock, do not expose this apparatus to rain or moisture.

WARNING: No naked flame sources – such as candles – should be placed on the product.

BATTERY INFORMATION:

WARNING: Batteries (battery pack or batteries installed) shall not be exposed to excessive heat such as sunshine, fire or the like.

WARNING: Risk of leakage. Only use the specified type of batteries. Never mix new and used batteries.

Observe correct polarity. Remove batteries from products that are not in use for a long period of time. Store batteries in a dry place.

WARNING: Danger of explosion if battery is incorrectly replaced. Replace only with the same or equivalent type.

WARNING: Do not place batteries in mouth or ingest. Keep out of reach of children and pets.

WARNING: Do not recharge non-rechargeable batteries.

Please dispose of any used batteries properly, following any local regulations. Do not incinerate.

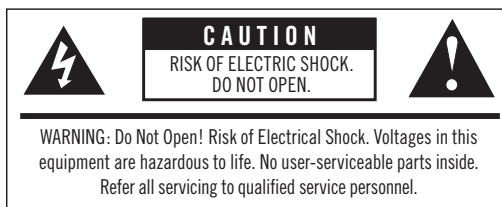

Place the equipment near a main power supply outlet and make sure that you can easily access the power breaker switch.

WARNING: This product is intended to be operated ONLY from the AC Voltages listed on the back panel or included power supply of the product. Operation from other voltages other than those indicated may cause irreversible damage to the product and void the products warranty. The use of AC Plug Adapters is cautioned because it can allow the product to be plugged into voltages in which the product was not designed to operate. If the product is equipped with a detachable power cord, use only the type provided with your product or by your local distributor and/or retailer. If you are unsure of the correct operational voltage, please contact your local distributor and/or retailer.

FCC AND CANADA EMC COMPLIANCE INFORMATION:

This device complies with part 15 of the FCC Rules. Operation is subject to the following two conditions:

(1) This device may not cause harmful interference, and (2) this device must accept any interference received, including interference that may cause undesired operation.

NOTE: This equipment has been tested and found to comply with the limits for a Class B digital device, pursuant to part 15 of the FCC Rules. These limits are designed to provide reasonable protection against harmful interference in a residential installation. This equipment generates, uses and can radiate radio frequency energy and, if not installed and used in accordance with the instructions, may cause harmful interference to radio communications. However, there is no guarantee that interference will not occur in a particular installation. If this equipment does cause harmful interference to radio or television reception, which can be determined by turning the equipment off and on, the user is encouraged to try to correct the interference by one or more of the following measures:

Reorient or relocate the receiving antenna.

Increase the separation between the equipment and receiver.

Connect the equipment into an outlet on a circuit different from that to which the receiver is connected.

Consult the dealer or an experienced radio/TV technician for help.

Approved under the verification provision of FCC Part 15 as a Class B Digital Device.

Caution: Changes or modifications not expressly approved by the manufacturer could void the user's authority to operate this device.

Caution: To comply with the limits of the Class B digital device, pursuant to Part 15 of the FCC Rules, this device is to comply with Class B limits. All peripherals must be shielded and grounded. Operation with non-certified peripherals or non-shielded cables may result in interference to radio or reception.

This Class B digital apparatus complies with Canadian ICES-003.

Cet appareil numérique de la classe B est conforme à la norme NMB-003 du Canada.

EU COMPLIANCE INFORMATION

Eligible to bear the CE mark; Conforms to European Union Low Voltage Directive 2006/95/EC; Conforms to European Union EMC Directive 2004/108/EC, Conforms to Eco-Design Directive 2009/125/EC, Conforms to European Union Radio and Telecommunications Terminal Equipment (R&TTE) Directive 1999/5/EC.

This product contains batteries that are covered under the 2006/66/EC European Directive, which cannot be disposed of with normal household waste. Please follow local regulations.

WEEE NOTICE

Note: This mark applies only to countries within the European Union (EU) and Norway.

This appliance is labeled in accordance with European Directive 2002/96/EC concerning waste electrical and electronic equipment (WEEE). This label indicates that this product should not be disposed of with household waste. It should be deposited at an appropriate facility to enable recovery and recycling.



WIRELESS TRANSMITTER COMPLIANCE INFORMATION

The term "IC:" before the radio certification number only signifies that Industry Canada technical specifications were met.

Le terme «IC:» avant le numéro de certification radio signifie seulement que les spécifications techniques d'Industrie Canada ont été respectées.

This device complies with part 15 of the FCC Rules and the applicable Industry Canada license-exempt RSS standard(s). Operation is subject to the following two conditions: (1) this device may not cause harmful interference, and (2) this device must accept any interference, including interference that may cause undesired operation of the device. Le présent appareil est conforme aux CNR d'Industrie Canada applicables aux appareils radio exempts de licence. L'exploitation est autorisée aux deux conditions suivantes : (1) l'appareil ne doit pas produire de brouillage, et (2) l'utilisateur de l'appareil doit accepter tout brouillage radioélectrique subi, même si le brouillage est susceptible d'en compromettre le fonctionnement.

This equipment complies with FCC and IC radiation exposure limits set forth for an uncontrolled environment. This equipment should be installed and operated with minimum distance 20cm between the radiator and your body. This transmitter must not be co-located or operating in conjunction with any other antenna or transmitter.

Cet appareil est conforme à FCC et IC l'exposition aux rayonnements limites fixées pour un environnement non contrôlé. Cet appareil doit être installé et utilisé avec une distance minimale de 20 cm entre le radiateur et votre corps. Cet transmetteur ne doit pas être co-situé ou opérant en liaison avec toute autre antenne ou transmetteur.

NATIONAL RESTRICTIONS

This device is intended for home and office use in all EU countries (and other countries following the EU directive 1999/5/EC) without any limitation except for the countries mentioned below:

Country	Restriction	Reason/remark
Bulgaria	None	General authorization required for outdoor use and public service
France	Outdoor use limited to 10 mW e.i.r.p within the band 2454-2483.5 MHz	Military Radiolocation use. Refarming of the 2.4 GHz band has been ongoing in recent years to allow current relaxed regulation. Full implementation planned 2012
Italy	None	If used outside of own premises, general authorization is required
Luxembourg	None	General authorization required for network and service supply (not for spectrum)
Norway	Implemented	This subsection does not apply for the geographical area within a radius of 20 km from the centre of Ny-Ålesund
Russian Federation	None	Only for indoor applications

Note: Please don't use the product outdoors in France



Manufactured under license from Dolby Laboratories. Dolby and the double-D symbol are registered trademarks of Dolby Laboratories.

PACKING LIST

1. SOUNDBAR
2. WIRELESS SUBWOOFER
3. SOUNDBAR POWER SUPPLY/POWER CORD
4. SUBWOOFER POWER CORD
5. ONE 4.9 FOOT (1.5M) DIGITAL OPTICAL CABLE
6. ONE DUAL RCA CABLE
7. ONE REMOTE CONTROL
8. QUICK SETUP GUIDE
9. SOUNDBAR WALL-MOUNT TEMPLATE
10. THIS OWNER'S MANUAL

SOUNDBAR FRONT

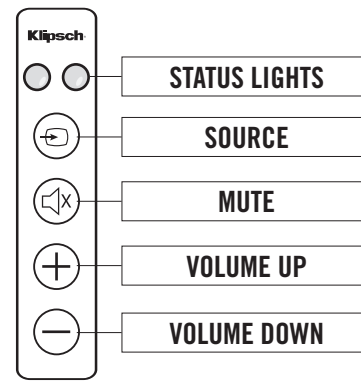

SOUNDBAR STATUS LIGHT

- RED:** In STANDBY ("Sleep") Mode
- GREEN:** On Digital Optical Cable Input
- ORANGE:** On Analog RCA L/R Input
- GREEN (Flashing):** Digital Input muted
- ORANGE (Flashing):** RCA Input muted
- RED (Flashing):** Failure to learn a remote control command
- GREEN OR ORANGE FLASHES:** A remote control signal has been received
- WHITE (Right Status Light):** In 3D Surround Mode
- RED and GREEN (Alternating):** Remote programming mode activated

SOUNDBAR REAR

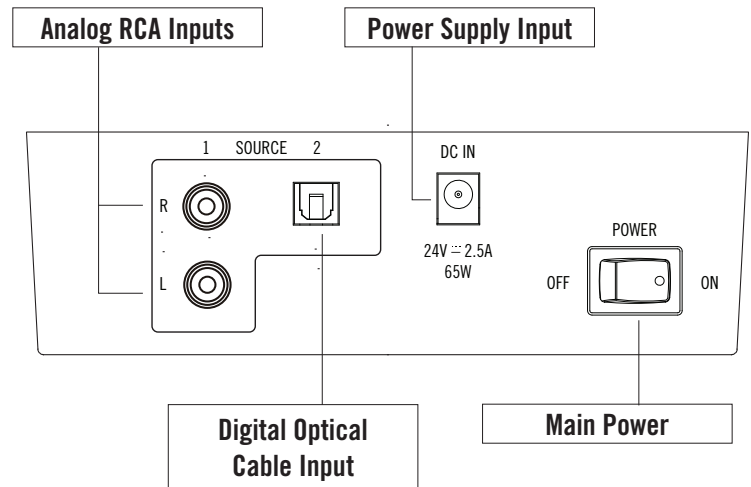

SUBWOOFER REAR

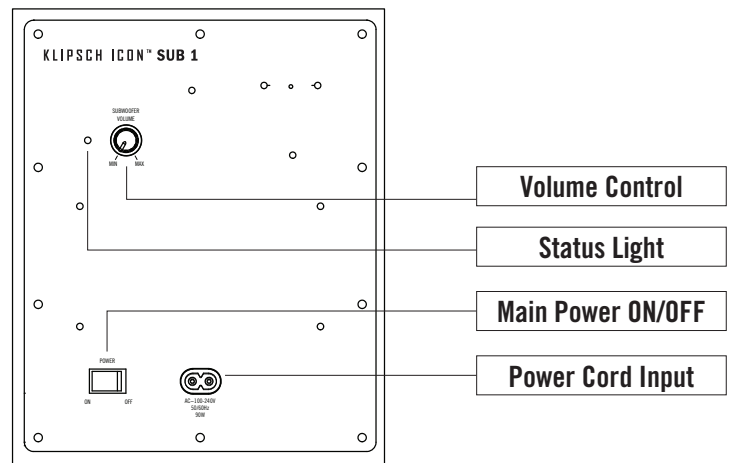

SUBWOOFER STATUS LIGHT

- BLUE (Solid):** Receiving wireless signal from soundbar
- RED (Solid):** Searching for soundbar wireless signal

PLACEMENT/INSTALLATION

1. **Placing/wall-mounting the soundbar:** The soundbar is designed to be placed on a flat surface directly in front of your TV on its two supplied feet, on a shelf directly above or below your TV in a piece of furniture with feet or wall-mounted (via keyholes on the rear of the soundbar) under a TV that is also wall-mounted. If wall-mounting, connect cable to TV first, then use supplied wall-mount template to mount soundbar. If the two mounting holes drill into wall studs, screw two wood screws in those holes to hang the soundbar on. If there are no wall studs where the holes are drilled, use wall anchors that support at least 7 pounds (3.18kg) to hang the soundbar on. Connect cable from TV (see Connection section) to soundbar and hang soundbar on wall.

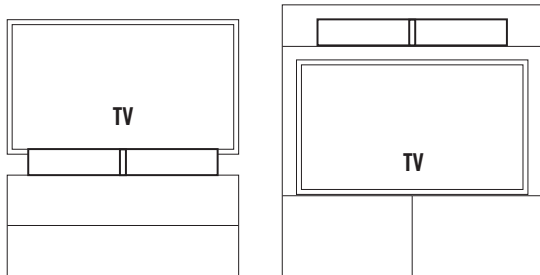

2. **Placing the subwoofer:** The subwoofer is designed to be placed on the floor in the same room within 50 feet (15.24m) of the soundbar near an electrical outlet. For maximum bass output, place the subwoofer in a corner on the same wall as the TV and soundbar. Once the soundbar has been connected to the TV and plugged into a wall outlet, plug the subwoofer into a wall outlet.

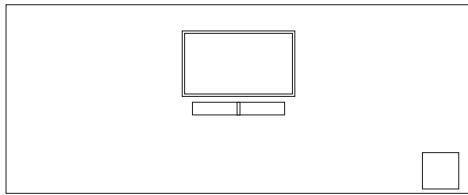

CONNECTION

1. **Connecting the soundbar to your TV:** The soundbar part of your Klipsch Icon™ SB 1 system is what needs to be connected to your TV, Cable Box or Satellite Receiver. If you have other devices connected to your TV, such as a DVD /BluRay player, gaming system, etc., connect the soundbar to the TV so that you can listen to all those and your TV through the soundbar. If there are no other devices connected to your TV other than a cable or satellite box and you receive all of your television programs from that box, you can connect the soundbar to either that box or your TV. There are three different ways to connect the soundbar to your TV, Satellite or Cable box.

A. Digital Optical Cable

Most High Definition TV's, Satellite and Cable boxes have an DIGITAL OPTICAL AUDIO OUTPUT. First, remove the clear plastic covers from each end of the digital optical cable and connect one end of an optical cable (cable supplied) into the corresponding output of your TV, Satellite or Cable box and connect the other end of the cable into the DIGITAL OPTICAL INPUT on the back panel of the soundbar.

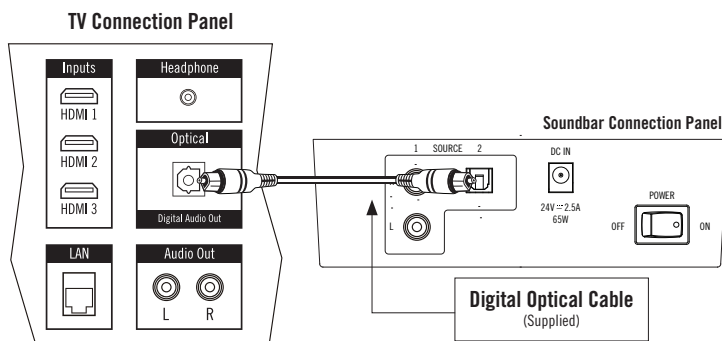

B. RCA Cable

If you do not have an optical digital output, you can use analog left and right audio outputs on your device and connect them to the analog left and right inputs on the soundbar with the a male RCA to male RCA cable (cable supplied).

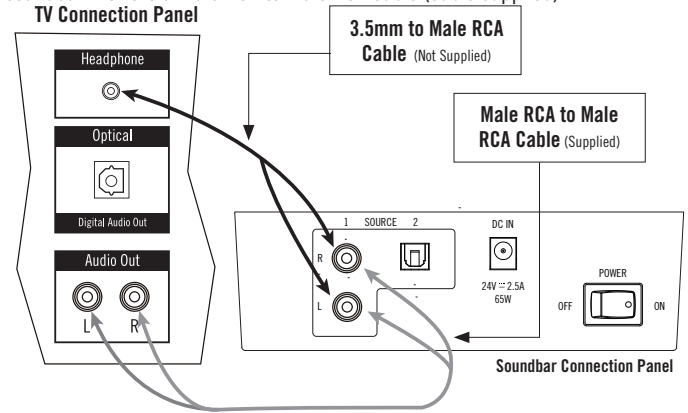

C. 3.5mm Output (Headphone Jack)

A third choice would be to connect from a headphone output on your device to the analog left and right inputs on the soundbar (cable not supplied).

Once you have made any of the above audio cable connections, connect the supplied soundbar power supply into the "DC Input" on the back of the soundbar, plug the power supply into an active electrical socket and turn the Main Power Switch on the back of the soundbar on.

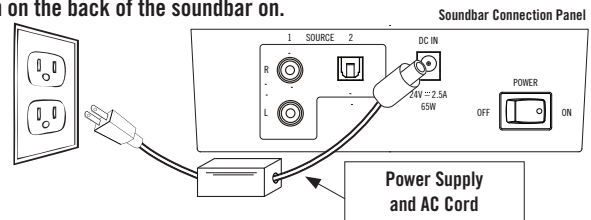

2. **Connecting the subwoofer to the soundbar:** Once you have placed the subwoofer in the room, take the supplied subwoofer power cord, plug one end into the subwoofer where it is labeled "AC In" and plug the other end into an active electrical socket. Turn the Main Power Switch on the back of the subwoofer on. On the soundbar, make sure the left status light is either solid green or orange (press SOURCE button once if light is steady red). The red light on the back of the subwoofer will stay solid until it finds the wireless signal coming from the soundbar. Once it finds that signal (approximately 15 seconds), the solid red light will change to solid blue, indicating the subwoofer is now connected to the soundbar.

Subwoofer Rear Connection Panel

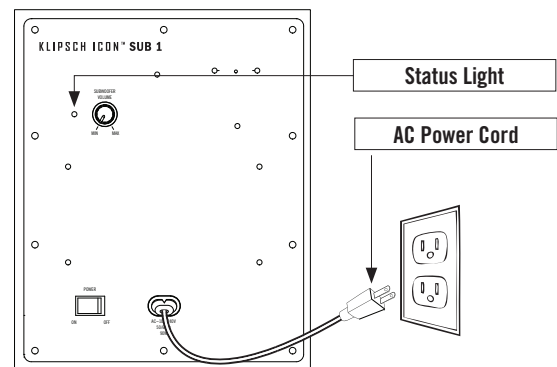

PROGRAMMING YOUR TV REMOTE TO OPERATE THE SOUNDBAR

The following 3 steps should be used to program each function of your TV or cable box remote control buttons (MUTE, VOLUME UP, & VOLUME DOWN). IF THE SOUNDBAR IS IN STANDBY MODE (solid red status light), push the <SOURCE> button on the soundbar

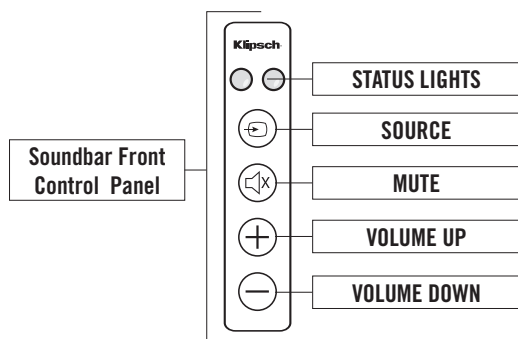

until the status light is solid GREEN.

- 1. Place the unit in learning mode:** With the status light showing solid GREEN, press and hold down both the <SOURCE> and <MUTE> buttons on the front of the soundbar at the same time (approximately 3 seconds) until the status light flashes RED and GREEN.
- 2. Select the function to learn:** Press the <MUTE> button once on the soundbar (the status light changes to solid ORANGE). (Substitute the SOURCE, VOLUME UP & VOLUME DOWN in place of <MUTE> when programming the other buttons during this step)
- 3. Learn the function:** Hold your remote control within one foot and pointed at the front of the soundbar. Slowly press the <MUTE> button on your remote control four times. On the first three presses, the status indicator light will flicker ORANGE with each press. If the unit has successfully learned the function, on the fourth press of the button, the light will flash GREEN several times and then turn to solid GREEN. (Remember to use the VOLUME UP & VOLUME DOWN in place of <MUTE> when programming the other buttons during this step)

To program the remaining functions, simply repeat all steps, substituting <MUTE> with the new function and button presses (VOLUME UP, and VOLUME DOWN) on steps TWO and THREE.

IMPORTANT NOTE: There is not a power on/off button on the front of the soundbar (there is a "Main Power" switch on the soundbar's rear panel). You **DO NOT** need to turn off the soundbar (or subwoofer) when finished watching TV. When finished, turn off your TV (or Satellite or Cable box if the soundbar is connected to that). The soundbar (and the subwoofer) will automatically go into a Standby or "sleep" mode if they do not receive an audio signal from your TV, Satellite or Cable Box for approximately 10 minutes. Standby "On" mode is indicated by a solid red left status light on the soundbar front and on the subwoofer rear panel. When your TV, Satellite or Cable box is turned back on and a signal is again received the soundbar (and subwoofer) will automatically come out of Standby mode and turn on.

OPERATING THE KLIPSCH ICON™ SB 1

Once your soundbar is connected and operating, you will want to complete a few basic steps to get the most enjoyment out of your system. First, you will want to turn off the speakers on your TV and let your soundbar be your new sound source. Some TV's will automatically turn off their speakers when you connect the soundbar, while others you must manually turn their speakers off. Refer to your TV's owner's manual for instructions to turn off the TV speakers. If you cannot turn your TV speakers off, the soundbar will still give you an excellent enhancement to the sound coming from your TV, and you can easily adjust your TV sound to blend with the soundbar's sound. To make this adjustment, first program your TV remote to operate the soundbar, then manually turn your TV volume down all the way down from the controls on the TV itself. Next, press the VOLUME UP (+) control on the front of the soundbar until you have a comfortable TV listening volume level coming from the soundbar. Finally, to make sure the KLIPSCH ICON™ SB 1 subwoofer has a balanced sound with the soundbar, set the subwoofer volume on the subwoofer rear to approximately the halfway point, and then adjust up or down.

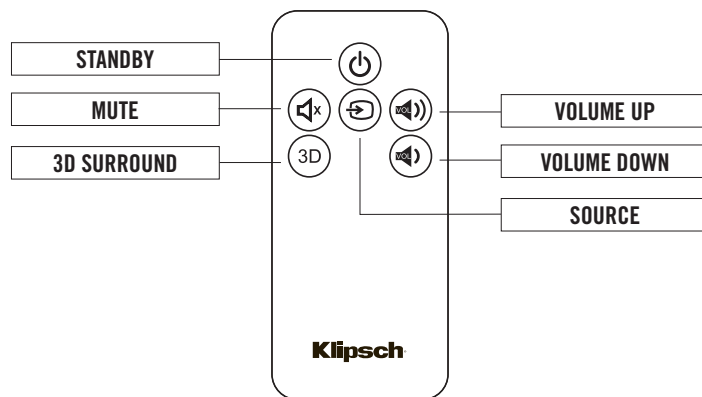

3D SURROUND

The KLIPSCH ICON™ SB 1 features a 3D Surround Mode which adds spaciousness to the sound, simulating the effect of having multiple speakers surrounding you such as in a movie theater. This feature requires no distinct speaker placement, special room requirements or specific program material to work properly. To turn on, simply push the "3D" button on the KLIPSCH ICON™ SB 1 remote and the soundbar will show a white light indicating the feature is on. To turn off, push the 3D button again and the white light will turn off, along with the feature. This effect will work at multiple listening positions in your room. The four control buttons can be programmed into other remote controls using the built-in Learning Remote feature, but the 3D Surround mode On/Off button cannot be learned by any other remote and must be controlled with the included remote.

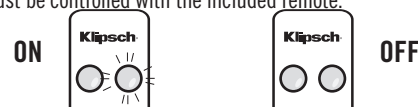

TROUBLESHOOTING

Soundbar does not power on

- Is the power supply plugged into a "live" outlet?
- Is the soundbar "Main Power" rear switch on?

No sound from soundbar

- Is it plugged into a "live" outlet and is the "Main Power" rear switch on?
- Are all connections from TV/Cable or Satellite box pushed in tightly?
- Is TV/Cable or satellite box turned on and the volume turned up?
- Is the soundbar volume turned up?
- Is the soundbar "STANDBY" off? (LED green or orange solid)
- Is the soundbar on the correct source input?

No sound from subwoofer

- Is it plugged into a "live" outlet and "Main Power" rear switch turned on?
- Is the rear subwoofer volume control turned up?
- Has the subwoofer "paired" with the soundbar?

Subwoofer will not wirelessly "pair" with the soundbar

(subwoofer green status lights continue flashing)

- Move subwoofer closer to soundbar
- If other wireless devices nearby (i.e. baby monitors, cordless phones, Wi-Fi, etc.) have multiple channel selection, switch their channel
- Turn both the soundbar and subwoofer off, then turn on again to initiate a new pairing sequence
- Using the end of a paper clip (or similar small device) lightly press in button inside of unmarked hole on the left side of input panel to the left of the "L" (red) source input for 5 seconds then, within 10 seconds, lightly press in button, with same device, on back of subwoofer on the top right labeled "Factory Use Only"

TV/Cable Box/Satellite Box Remote Will Not Program

- Carefully follow all programming instructions
- Program your original TV remote to the soundbar, then try using your universal remote without programming it
- You may need to repeat the programming of a function in some cases
- There may be some cases where the soundbar will not be able to learn all remote control codes

For Questions, contact Klipsch Customer Service: In the United States: 1-800-KLIPSCH

CARE AND CLEANING

Occasional dusting or wiping of the cabinets with a soft cloth is all that is required. Never use water, abrasive or solvent type cleaners or detergents. Never spray polishes or cleaners on the drive units (woofer, midrange or tweeter) or on any controls or connection points. A vacuum cleaner with a soft brush attachment may be used to clean the grill fabric. Take grills off before using a vacuum and do not vacuum on the drivers.

Klipsch is a registered trademark of Klipsch Group Inc.

FRENCH IMPORTANTES CONSIGNES DE SÉCURITÉ!

1. LIRE ces instructions.
2. CONSERVER ces instructions.
3. RESPECTER tous les avertissements.
4. SUIVRE toutes les instructions.
5. NE PAS utiliser cet appareil à proximité de l'eau.
6. NETTOYER UNIQUEMENT avec un chiffon sec.
7. NE PAS OBSTRUER les orifices de ventilation. Installer conformément aux instructions du constructeur.
8. Ne pas installer à proximité de sources de chaleur telles que les radiateurs, les grilles de chauffage, les cuisinières et les autres appareils (notamment les amplificateurs) dégagant de la chaleur.
9. NE PAS neutraliser le dispositif de sécurité que constitue la fiche polarisée ou à broche de terre. Une fiche polarisée a une lame plus large que l'autre. Une fiche à broche de terre est munie de deux lames et d'une troisième broche pour la terre. La lame large ou la troisième broche est prévue pour la sécurité de l'utilisateur. Si la fiche fournie ne rentre pas dans la prise de courant, demander à un électricien de remplacer cette prise d'un type trop ancien.
10. PROTÉGER le cordon d'alimentation en s'assurant qu'il ne risque pas d'être piétiné ou écrasé, en particulier près des fiches, des blocs multiprises et de son point de sortie de l'appareil.
11. UTILISER UNIQUEMENT les accessoires préconisés par le constructeur.
12. UTILISER exclusivement avec un chariot, un support, un trépied, une console ou un bâti recommandé par le fabricant ou vendu avec l'appareil. Lorsqu'un chariot est utilisé, faire preuve de prudence pour déplacer l'ensemble chariot/appareil afin d'éviter un renversement pouvant causer des blessures.
13. DÉBRANCHER cet appareil en cas d'orage ou lorsqu'il reste inutilisé pendant une longue durée. 
14. CONFIER tout travail de dépannage à un réparateur professionnel compétent. Faire réparer l'appareil en cas de dommages, par exemple : fiche ou cordon d'alimentation endommagé, liquide renversé sur l'appareil ou objet inséré dans l'appareil, appareil exposé à la pluie ou à l'humidité, mauvais fonctionnement ou après une chute.
15. NE PAS exposer cet appareil à des éclaboussures ou des égouttements et veiller à ce qu'aucun récipient rempli de liquide, tel qu'un vase, ne soit posé dessus.
16. Pour isoler complètement cet appareil de l'alimentation secteur, débrancher son cordon d'alimentation de la prise de courant.
17. La fiche secteur du cordon d'alimentation doit rester accessible.



Le point d'exclamation contenu dans un triangle équilatéral avertit l'utilisateur de la présence de consignes d'utilisation et de maintenance importantes dans la documentation qui accompagne l'appareil.



L'éclair fléché dans un triangle équilatéral avertit l'utilisateur de la présence d'une « tension dangereuse » non isolée à l'intérieur de l'appareil et d'une valeur suffisante pour constituer un risque de choc électrique.

AVERTISSEMENT : Pour réduire les risques d'incendie et d'électrocution, ne pas exposer cet appareil à la pluie ou à l'humidité.

AVERTISSEMENT : Ne pas poser sur ce produit à des sources de flammes nues telles que des bougies.

INFORMATIONS SUR LES PILES :

AVERTISSEMENT : Ne pas soumettre les piles ou batteries (bloc intégré ou mises en place par l'utilisateur) à une température excessive telle que celle du rayonnement solaire, d'un incendie, etc.

AVERTISSEMENT : Risque de fuite. Utiliser uniquement le type spécifié de piles. Ne pas mélanger des piles usées avec des neuves. Respecter la polarité. Retirer les piles des produits devant rester inutilisés pendant longtemps. Conserver les piles dans un endroit sec.

AVERTISSEMENT : Risque d'explosion si les piles ne sont pas correctement mises en place. Remplacer uniquement par une pile de type identique ou équivalent.

AVERTISSEMENT : Ne pas avaler les piles ni les mettre dans la bouche. Tenir hors de portée des enfants et des animaux domestiques.

AVERTISSEMENT : Ne pas recharger les piles non-rechargeables.

Veuillez éliminer toute pile usagée conformément aux réglementations locales. Ne pas incinérer.

AVERTISSEMENT : Ne pas ouvrir ! Risque d'électrocution. Les tensions présentes dans cet appareil peuvent être mortelles. Cet appareil ne contient pas de pièces pouvant être remplacées par l'utilisateur. Tout travail de dépannage doit être confié à un réparateur professionnel compétent.



Placer l'équipement à proximité d'une prise de courant et veiller à faciliter l'accès au disjoncteur.

AVERTISSEMENT : Ce produit a été conçu pour être alimenté EXCLUSIVEMENT par une source d'alimentation secteur conforme aux valeurs indiquées en face arrière, ou par le bloc d'alimentation du produit. L'alimentation à partir d'autres sources que celles indiquées risque d'endommager le produit de façon irréversible et d'annuler sa garantie. L'utilisation d'adaptateurs de fiches secteur doit se faire avec prudence, car elle peut permettre le branchement du produit sur des sources de tension pour lesquelles le produit n'a pas été conçu. Si le produit est pourvu d'un cordon d'alimentation amovible, utiliser uniquement un cordon du même type que celui fourni avec l'appareil, ou un cordon fourni par un distributeur ou revendeur local.

INFORMATIONS DE CONFORMITÉ FCC ET CEM CANADA :

Cet appareil est conforme à la section 15 des règlements de la FCC. Son fonctionnement est soumis aux deux conditions suivantes :

(1) cet appareil ne doit pas produire d'interférences nuisibles et (2) cet appareil doit accepter toutes les interférences reçues, y compris celles pouvant entraîner un fonctionnement indésirable.

REMARQUE : Cet appareil a été testé et reconnu compatible avec les limites des appareils numériques de classe B, en application de la section 15 des règles de la FCC. Ces limites ont été établies de façon à offrir une protection raisonnable contre les interférences nuisibles dans les installations résidentielles. Ce matériel génère, utilise et peut émettre des radio-fréquences et, s'il n'est pas installé et utilisé en accord avec les directives fournies, peut provoquer des interférences avec les communications radio. Il est toutefois impossible de garantir que des interférences ne se produiront pas dans une installation donnée. Si cet appareil entraîne des interférences nuisibles à la réception des programmes de radio ou de télévision, ce qui peut se vérifier en le mettant hors tension puis de nouveau sous tension, l'utilisateur peut prendre les mesures suivantes pour essayer de corriger les interférences :

- Modifier l'orientation ou l'emplacement de l'antenne réceptrice.
- Augmenter la distance entre l'appareil et le récepteur.
- Brancher l'appareil sur une prise de courant d'un circuit différent de celui auquel le récepteur est connecté.
- Consulter le détaillant ou un technicien spécialisé en radio et télévision pour obtenir d'autres conseils.

Homologation comme appareil numérique de classe B au titre des modalités de vérification FCC section 15.

Attention : Les changements ou modifications non expressément approuvés par le fabricant peuvent annuler le droit de l'utilisateur à utiliser cet appareil.

Cet appareil numérique de la classe B est conforme à la norme NMB-003 du Canada.

INFORMATIONS DE CONFORMITÉ UE

Autorisation de porter la marque CE, conformité à la directive 2006/95/CE de l'Union Européenne concernant la basse tension, à la directive de l'Union européenne 2004/108/CE concerne la compatibilité électromagnétique (CEM), à la directive de l'Union européenne 2009/125/CE concernant les exigences Ecodesign, conforme à la directive de l'Union européenne 1999/5/CE concernant les équipements hertziens et les équipements terminaux de télécommunications (directive R&TTE).

Ce produit contient des piles qui ne sont pas couverts par la directive européenne 2006/66/CE et ne peuvent pas être éliminées avec les déchets ménagers normaux. Suivre les réglementations locales en vigueur.

AVIS DEEE

Remarque : Cette marque n'est applicable qu'aux pays de l'Union Européenne (UE) et à la Norvège.



Cet appareil est étiqueté conformément à la directive européenne 2002/96/CE relative à la gestion des déchets d'équipements électriques et électroniques (DEEE). Cette étiquette indique que ce produit ne doit pas être jeté avec les ordures ménagères. Il faut le déposer dans une décharge adéquate permettant la récupération et le recyclage.

DÉCLARATION DE CONFORMITÉ DE L'ÉMETTEUR SANS FIL

Le terme «IC:» avant le numéro de certification radio signifie seulement que les spécifications techniques d'Industrie Canada ont été respectées.

Le présent appareil est conforme aux CNR d'Industrie Canada applicables aux appareils radio exempts de licence. L'exploitation est autorisée aux deux conditions suivantes : (1) l'appareil ne doit pas produire de brouillage, et (2) l'utilisateur de l'appareil doit accepter tout brouillage radioélectrique subi, même si le brouillage est susceptible d'en compromettre le fonctionnement.

Cet appareil est conforme à FCC et IC l'exposition aux rayonnements limites fixées pour un environnement non contrôlé. Cet appareil doit être installé et utilisé avec une distance minimale de 20 cm entre le radiateur et votre corps. Cet transmetteur ne doit pas être co-situé ou opérant en liaison avec toute autre antenne ou transmetteur.

RESTRICTIONS NATIONALES

Cet appareil est destiné à un usage domestique et de bureau dans tous les pays de l'Union européenne (et d'autres pays qui suivent la directive de l'UE 1999/5/EC) sans limitation à l'exception des restrictions en vigueur dans les pays mentionnés ci-dessous :

Pays	Restriction	Raison/remarque
Bulgarie	Aucune	Une autorisation générale est exigée pour l'utilisation extérieure et le service public
France	Utilisation extérieure limitée à la puissance isotrope rayonnée équivalente (PIRE) de 10 mW dans la bande 2454-2483,5 MHz	Utilisation de radiorepérage militaire. Un réaménagement de la bande de 2,4 GHz est en cours ces dernières années pour assouplir la réglementation actuelle. La mise en œuvre complète est prévue pour 2012
Italie	Aucune	Si l'appareil est utilisé à l'extérieur de chez soi, une autorisation générale est exigée
Luxembourg	Aucune	Une autorisation générale est exigée pour la fourniture du réseau et du service (non pour le spectre)
Norvège	Implémentée	Cette sous-section ne s'applique pas à la zone géographique s'étendant dans un rayon de 20 km à partir du center de Ny-Ålesund
Fédération russe	Aucune	Exclusivement pour les applications intérieures

Remarque : Veuillez ne pas utiliser cet appareil à l'extérieur en France

MERCI

Merci d'avoir acheté le dispositif Klipsch Icon™ SB 1! Votre nouveau dispositif Klipsch Icon™ SB 1 est un accessoire compact, stylisé, facile à brancher et à utiliser, améliorant le son des émissions de télévision, des films et même de l'audio personnelle. À la différence de nombreux modèles concurrents, l'Klipsch Icon™ SB 1 utilise une configuration d'enceintes bidirectionnelle avec un haut-parleur d'aigus et un haut-parleur de médiums-graves pour les canaux droit et gauche et combine l'ensemble avec la technologie exclusive de module source convergent (CSM) pour obtenir le son le plus détaillé et la clarté vocale la plus élevée que l'on puisse trouver dans cette gamme de prix. Un caisson de graves sans fil qui reçoit le signal de la barre de son apporte un enrichissement réaliste aux graves, donnant toute sa plénitude à l'expérience sonore et ceci dans un petit coffret discret! L'Klipsch Icon™ SB 1 est un produit de 2,4 GHz, conçu pour la transmission sans fil de 15 m (50 pieds) de portée, d'un signal de la barre de son au caisson des graves.

LISTE DES PIÈCES

1. BARRE DE SON
2. CAISSON DE GRAVES SANS FIL
3. BLOC D'ALIMENTATION/CORDON D'ALIMENTATION DE LA BARRE DE SON
4. CORDON D'ALIMENTATION DU CAISSON DE GRAVES
5. UN CÂBLE OPTIQUE NUMÉRIQUE DE 1,5 M (4,9 PIEDS)
6. UN CÂBLE RCA DOUBLE
7. DEUX PIEDS EN CAOUTCHOUC
8. UNE TÉLÉCOMMANDE
9. GUIDE D'INSTALLATION RAPIDE
10. GABARIT POUR MONTAGE MURAL DE LA BARRE DE SON
11. CE MANUEL D'UTILISATION

AVANT DE LA BARRE DE SON

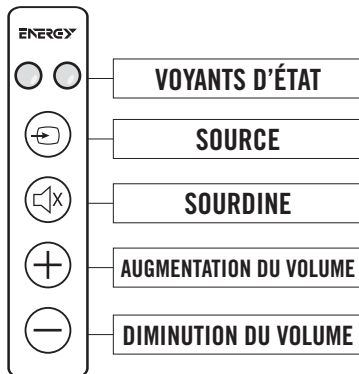

VOYANT D'ÉTAT DE LA BARRE DE SON

ROUGE : En mode VEILLE (« Arrêt »)\

VERT : Sur l'entrée du câble optique numérique

ORANGE : Sur l'entrée analogique RCA L/R
ORANGE (clignote) : Entrée RCA en sourdine

VERT (clignote) : Entrée numérique en sourdine

ROUGE (clignote) : Impossible de mémoriser une commande à distance

VERT OU ORANGE CLIGNOTE UNE FOIS : Un signal de commande à distance a été reçu

BLANC (voyant d'état droit) : En mode ambiophonique 3D

ROUGE ET VERT (en alternance): Mode de programmation à distance activé

ARRIÈRE DE LA BARRE DE SON

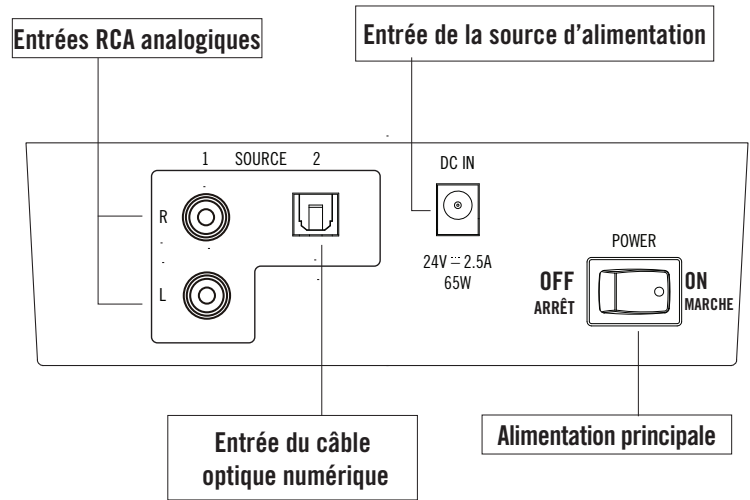

ARRIÈRE DU CAISSON D'EXTRÊMES GRAVES

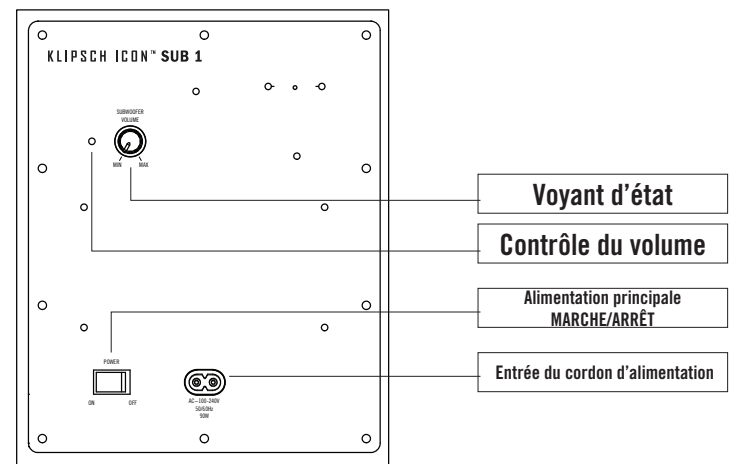

VOYANT D'ÉTAT DU CAISSON D'EXTRÊMES GRAVES

BLEU (continu) : Reçoit le signal sans fil de la barre de son

ORANGE (continu) : Recherche le signal sans fil de la barre de son

EMPLACEMENT/INSTALLATION

1. Pose/montage mural de la barre de son : La barre de son est conçue pour être posée directement sur une surface horizontale en face de votre téléviseur sur les deux patins fournis, sur une étagère placée au-dessous ou au-dessus de votre téléviseur dans un meuble avec pied ou monté sur mur (via les entrées de clé situées à l'arrière de la barre de son) sous un téléviseur qui est également monté sur mur. Dans le cas d'une installation murale, branchez d'abord le câble fourni (ou un autre câble) au téléviseur, puis suivez les instructions du modèle du montage mural pour monter la barre de son. Si les deux trous de montage sont percés dans les poteaux muraux, vissez deux vis en bois dans ces trous pour fixer la barre de son. En l'absence de poteaux muraux là où les trous sont percés, utilisez des dispositifs d'ancrage au mur capables de supporter au moins 3 kg (7 lb) pour fixer la barre de son. Branchez le câble du téléviseur (consultez la section Connexion) à la barre de son et fixez-la au mur.

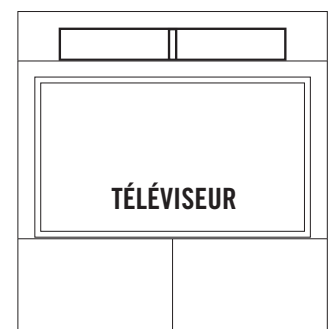
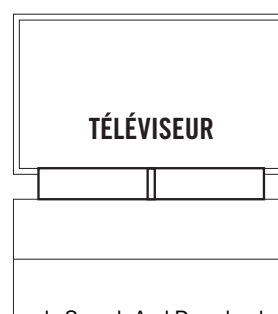

2. Pose du caisson d'extrêmes graves : Le caisson d'extrêmes graves est conçu pour être posé sur le sol dans la même pièce que la barre de son à une distance de 15 m (50 pieds) et à proximité d'une prise électrique. Pour un rendement optimal, le caisson d'extrêmes graves doit être placé dans un coin de la pièce sur le même mur que le téléviseur et la barre de son. Dès que la barre de son est reliée au téléviseur et branchée à une prise de courant murale, branchez le caisson d'extrêmes graves à une prise de courant murale.

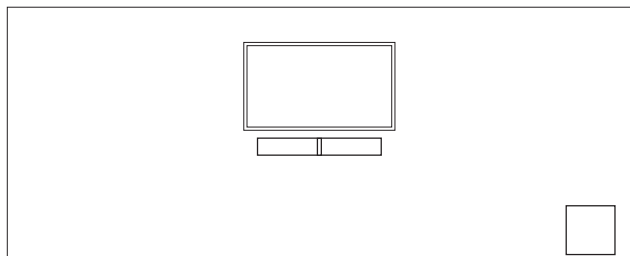

RACCORDEMENT

1. Raccordement de la barre de son au téléviseur : Vous devez raccorder la barre de son de votre système Klipsch Icon™ SB 1 à votre téléviseur, à votre décodeur de câblodistribution ou à votre récepteur satellite. Si vous avez d'autres appareils raccordés à votre téléviseur, par exemple un lecteur de DVD/Bluray, un système de jeu, etc., raccordez la barre de son au téléviseur afin que le son de tous ces appareils passe par la barre de son, en plus de celui de votre téléviseur. Si aucun autre appareil n'est raccordé à votre téléviseur, à part un décodeur satellite ou un décodeur de câblodistribution, et que vous recevez tous les programmes de télévision à partir de ce décodeur, vous pouvez raccorder la barre de son à ce décodeur ou bien à votre téléviseur. Trois méthodes permettent de raccorder la barre de son à votre téléviseur, votre décodeur satellite ou votre décodeur de câblodistribution.

A. Câble optique numérique

La plupart des téléviseurs haute définition, des décodeurs satellites et des décodeurs de câblodistribution sont dotés d'une sortie audio optique numérique (DIGITAL OPTICAL AUDIO OUTPUT). Il suffit de raccorder une extrémité d'un câble optique (fourni) à la sortie correspondante du téléviseur, du décodeur satellite ou du décodeur de câblodistribution et de raccorder l'autre extrémité du câble à l'entrée optique numérique (DIGITAL OPTICAL INPUT) sur le panneau arrière de la barre de son.

PANNEAU DE CONNEXION TV

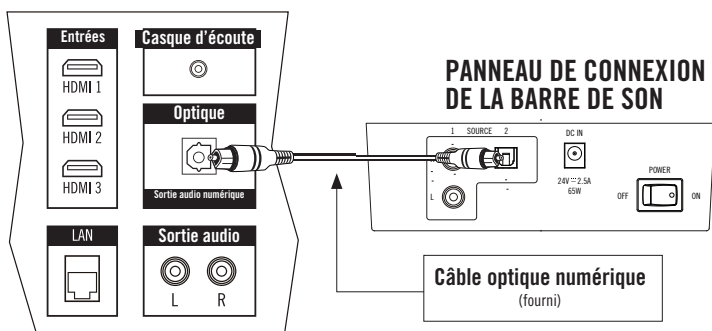

B. Câble RCA

Si vous n'avez pas de sortie optique numérique, vous pouvez utiliser les sorties audio analogiques gauche et droite de votre appareil et les raccorder aux entrées analogiques gauche et droite de la barre de son en utilisant un câble mâle RCA (fourni).

PANNEAU DE CONNEXION TV

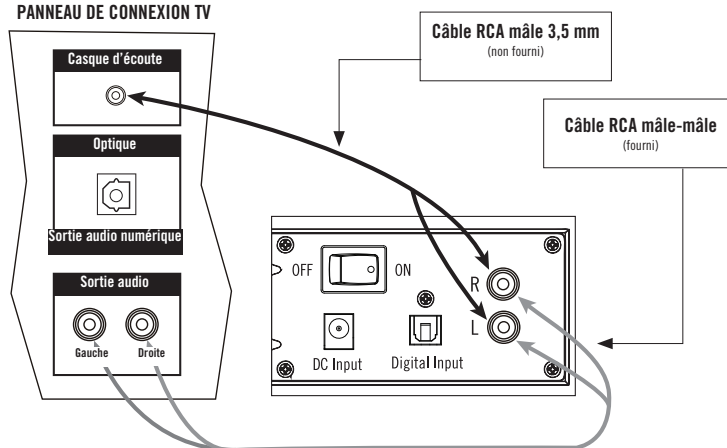

C. Sortie 3,5 mm (prise d'écoute)

La troisième méthode consiste à raccorder une sortie de casque d'écoute sur votre appareil aux entrées analogiques gauche et droite sur la barre de son (câble NON fourni).

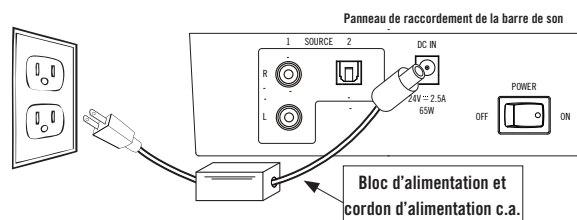

Une fois que vous avez mis en place les raccordements de câble audio par l'une des méthodes indiquées ci-dessus, raccordez le bloc d'alimentation fourni de la barre de son dans l'entrée c.c. (« DC Input ») à l'arrière de la barre de son, enfichez le cordon d'alimentation dans une prise électrique sous tension et faites passer l'interrupteur d'alimentation principale (Power) sur la position marche (ON) à l'arrière de la barre de son.

2. Raccordement du caisson de graves à la barre de son : Une fois que vous avez placé le caisson de graves dans la pièce, prenez le cordon d'alimentation fourni du caisson de graves, enfichez une extrémité dans le caisson de graves au point de connexion libellé « AC in » et branchez l'autre extrémité dans une prise électrique. Basculez l'interrupteur d'alimentation principale sur la position marche (ON) à l'arrière du caisson de graves. Assurez-vous que le voyant d'état gauche sur la barre de son est allumé en vert ou orange en continu (appuyez une fois sur le bouton SOURCE si le voyant reste rouge). Le voyant rouge à l'arrière du caisson de grave s'allume en continu jusqu'à ce qu'il détecte le signal sans fil provenant de la barre de son. Une fois que ce signal est reçu (après environ 15 secondes), le voyant rouge continu devient bleu continu, indiquant que le caisson de graves est maintenant raccordé à la barre de son.

PANNEAU DE CONNEXION ARRIÈRE DU CAISSON D'EXTRÊMES GRAVES

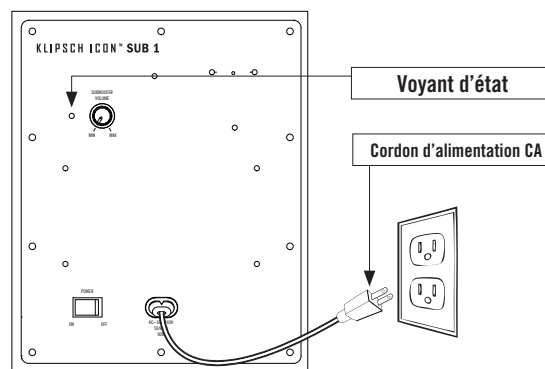

PROGRAMMATION DE LA TÉLÉCOMMANDE DE TÉLÉVISION POUR OPÉRER LA BARRE DE SON

Les 3 étapes suivantes devraient être utilisés pour programmer chaque fonction de votre téléviseur ou votre câble boutons boîtier de télécommande (SOURCE, MUTE, VOLUME UP, & VOLUME). Si la barre de son est en mode Standby (solide voyant d'état rouge), appuyez sur le bouton <SOURCE> sur la barre de son jusqu'à ce que le voyant d'état est vert.

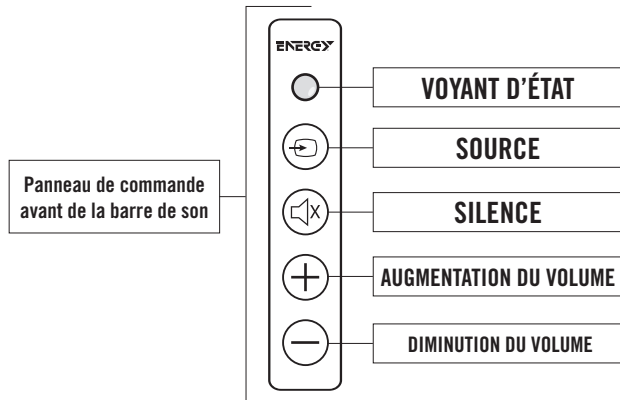

1. **Placez l'appareil en mode d'apprentissage:** Avec le voyant d'état montrant vert, appuyez et maintenez enfoncées les touches et <SOURCE> <MUTE> sur le devant de la barre de son au même moment (environ 3 secondes) jusqu'à ce que le voyant d'état clignote en rouge et vert
2. **Sélectionnez la fonction à apprendre:** Appuyez sur le bouton <MUTE> une fois sur la barre de son (les changements de voyants d'état à l'état solide ORANGE). (Remplacez la SOURCE, VOLUME UP & DOWN volume à la place de <MUTE> lors de la programmation des touches d'autres au cours de cette étape)
3. **Apprendre la fonction:** Tenez votre télécommande dans un pied et a souligné à l'avant de la barre de son. Lentement appuyez sur le bouton <MUTE> de votre télécommande à quatre reprises. Sur les trois premières presses, le voyant d'état clignote à chaque pression sur ORANGE. Si l'unité a appris avec succès la fonction, sur la quatrième presse sur le bouton, le voyant clignote en vert plusieurs fois, puis tourne au vert fixe. (N'oubliez pas d'utiliser la SOURCE, VOLUME UP & DOWN volume à la place de <MUTE> lors de la programmation des touches d'autres au cours de cette étape)

Pour programmer les fonctions restantes, il suffit de répéter toutes les étapes, en remplaçant <MUTE> avec la nouvelle fonction et appuie sur un bouton (SOURCE, VOLUME UP et VOLUME) sur étapes deux et trois.

REMARQUE IMPORTANTE : Il n'y a aucun interrupteur d'alimentation marche/arrêt sur l'avant de la barre de son (il existe un interrupteur d'alimentation principale (Power/ON/OFF) à l'arrière de la barre de son. Il n'est pas nécessaire d'éteindre la barre de son (ou le caisson de graves) lorsque vous avez terminé de regarder la télévision. Une fois que vous avez terminé de regarder la télévision, éteignez le téléviseur (ou votre décodeur satellite ou votre décodeur de câblodistribution si votre barre de son est raccordée à ce type de dispositif). La barre de son ainsi que le caisson de graves passent automatiquement en mode Veille ou « Sommeil » s'ils ne reçoivent aucun signal audio en provenance de votre téléviseur, de votre décodeur satellite ou de votre décodeur de câblodistribution pendant environ 10 minutes. L'activation du mode Veille est indiquée par un voyant d'état gauche rouge continu à l'avant de la barre de son et sur le panneau arrière du caisson de graves. Quand le téléviseur, le décodeur satellite ou le décodeur de câblodistribution est réactivé et qu'un signal est à nouveau reçu, la barre de son ainsi que le caisson de graves sortent automatiquement du mode Veille et se mettent en marche.

FONCTIONNEMENT DE L'KLIPSCH ICON™ SB 1

Une fois que la barre de son est raccordée et opérationnelle, prenez la peine d'effectuer ces quelques étapes de base pour mieux profiter de votre système. Tout d'abord, arrêtez les haut-parleurs de votre téléviseur afin que la barre de son devienne la nouvelle source du son. Certains téléviseurs éteignent automatiquement leurs haut-parleurs quand la barre de son est raccordée. D'autres téléviseurs exigent que cette désactivation soit effectuée manuellement. Consultez le guide d'utilisation de votre téléviseur pour savoir comment désactiver les haut-parleurs de votre téléviseur. Si vous ne pouvez pas éteindre les haut-parleurs de votre téléviseur, la barre de son apporte quand même une excellente amélioration au son provenant de votre appareil de télévision et vous pouvez facilement

en régler le son pour l'harmoniser avec celui de la barre de son. Pour effectuer ce réglage, vous devez d'abord programmer la télécommande de votre téléviseur pour opérer la barre de son, puis réduire manuellement et complètement le son à partir des commandes du téléviseur. Ensuite, appuyez sur la commande VOLUME HAUT (+) à l'avant de la barre de son jusqu'à ce que vous obteniez un niveau de volume d'écoute agréable en provenance de la barre de son. Enfin, assurez-vous que le caisson de graves Klipsch Icon™ SB 1 a un son équilibré en harmonie avec celui de la barre de son ; pour cela, réglez le volume du caisson de graves en positionnant le bouton à l'arrière du caisson approximativement à un point intermédiaire, puis ajustez vers le haut ou le bas.

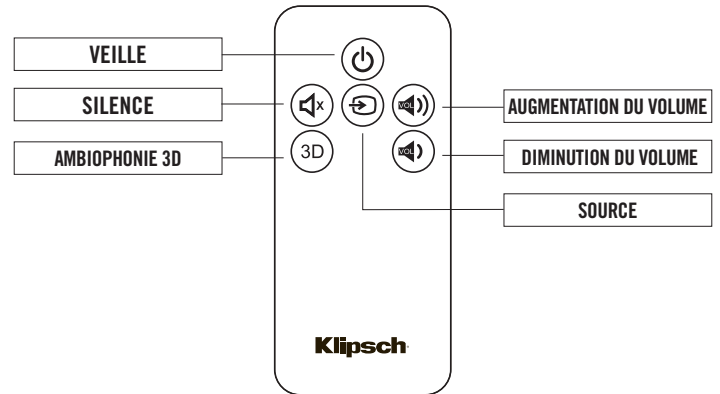

AMBIOPHONIE 3D

Le système Klipsch Icon™ SB 1 est doté d'un mode ambiophonique 3D qui crée une impression de grandeur au son, simulant l'effet ambiophonique donné par plusieurs haut-parleurs comme dans une salle de cinéma. Cette fonction n'exige ni placement spécial des haut-parleurs, ni exigences particulières pour la pièce ni matériel de programmation spécifique pour opérer correctement. Pour l'activer, il suffit d'appuyer sur le bouton « 3D » sur la télécommande et un voyant blanc apparaît sur la barre de son, indiquant que la fonction est activée. Pour désactiver la fonction, appuyez à nouveau sur le bouton 3D et le voyant blanc s'éteint avec la désactivation de la fonction. Cet effet est opérationnel à plusieurs positions d'écoute dans votre pièce. Les quatre boutons de commande peuvent être programmés sur des dispositifs de télécommande autres que celui inclus en utilisant la fonction intégrée d'apprentissage des commandes à distance mais le bouton arrêt/marche du mode ambiophonique 3D ne peut pas être appris par un autre dispositif de télécommande et doit être opéré avec la télécommande incluse.



RÉSOLUTION DES PROBLÈMES

La barre de son ne passe pas sous tension

- L'alimentation est-elle branchée dans une prise sous tension « alimentée »?
- L'interrupteur arrière de l'alimentation principale « Power » de la barre de son est-il sur la position ON (marche)?

Aucun son ne sort de la barre de son

- Est-elle branchée dans une prise sous tension « alimentée » et l'interrupteur arrière de l'alimentation principale « Power » est-il sur la position ON (marche)?
- Tous les branchements du téléviseur/décodeur satellite ou de câblodistribution sont-ils insérés à fond?
- Le téléviseur/décodeur satellite ou de câblodistribution est-il en marche et le volume est-il réglé à un niveau audible?
- Le volume de la barre de son est-il réglé à un niveau audible?
- Le mode VEILLE de la barre de son est-il désactivé? (voyant DEL vert ou orange continu)
- La barre de son est-elle sur l'entrée source correcte?

Aucun son ne sort du caisson de graves

- Est-il branché dans une prise sous tension « alimentée » et l'interrupteur arrière de l'alimentation principale « Power » est-il sur la position ON (marche)?
- Le volume du son est-il réglé à un niveau audible à l'arrière du caisson de graves?
- Le caisson de graves est-il « couplé » à la barre de son?

Le caisson de graves ne « s'associe » pas automatiquement par le réseau sans fil à la barre de son

(Les voyants d'état verts du caisson de graves continuent de clignoter)

- Rapprochez le caisson de graves de la barre de son
- Si d'autres dispositifs sans fil à proximité (p.ex., moniteurs de surveillance de bébé, téléphones sans fil, Wi-Fi, etc.) ont une sélection de plusieurs canaux, changez leur canal
- Arrêtez la barre de son et le caisson de graves, puis remettez-les en marche pour initialiser une nouvelle séquence de couplage
- En utilisant l'extrémité d'un trombone (ou d'un petit dispositif similaire), appuyez légèrement dans le bouton à l'intérieur du trou sans marque sur le côté gauche du panneau d'entrée à la gauche de l'entrée de source « L » (rouge), pendant 5 secondes, puis dans les 10 secondes qui suivent, appuyez légèrement dans le bouton, avec le même dispositif, sur l'arrière du caisson de grave sur la droite supérieure marquée « Factory Use Only »

Le téléviseur/le décodeur satellite ou de câblodistribution ne se programme pas

- Suivez strictement toutes les instructions de programmation
- Programmez la télécommande d'origine du téléviseur à la barre de son, puis essayez d'utiliser votre télécommande universelle sans la programmer.
- Il peut s'avérer nécessaire de répéter la programmation d'une fonction dans certains cas
- Il est possible que, dans certains cas, la barre de son ne puisse pas apprendre tous les codes de télécommande

Pour toute question, communiquez avec Klipsch Customer Service :

Aux États-Unis : 1-866-441-8208

ENTRETIEN ET NETTOYAGE

Le seul entretien requis est l'époussetage ou l'essuyage occasionnel de l'ébénisterie à l'aide d'un tissu doux. N'utilisez jamais d'eau, de produits de nettoyage abrasifs, à base de solvant ni de détergents. Ne pulvérisez jamais de produit de nettoyage ou de finition sur les haut-parleurs (graves, médium-graves ou aigus) ni sur les commandes ou les points de branchements. Le nettoyage de la toile de la grille peut être effectué à l'aide d'un aspirateur muni d'une brosse souple. Retirez les grilles avant d'utiliser un aspirateur sur les haut-parleurs.

Klipsch est une marque déposée de Klipsch Group Inc.



Fabrication sous licence de Dolby Laboratories. Dolby et le symbole double-D sont des marques de commerce déposées de Dolby Laboratories.

SPANISH INSTRUCCIONES IMPORTANTES DE SEGURIDAD

1. LEA estas instrucciones.
2. GUARDE estas instrucciones.
3. RESPETE todas las advertencias.
4. SIGA todas las instrucciones.
5. NO use este aparato cerca del agua.
6. LÍMPIELO SOLAMENTE con un paño seco.
7. NO bloquee las aberturas de ventilación. Instale el aparato de acuerdo con las instrucciones del fabricante.
8. NO lo instale cerca de fuentes de calor tales como radiadores, rejillas de calefacción, cocinas u otros aparatos (incluso amplificadores) que generan calor.
9. NO anule la seguridad implícita en el enchufe polarizado o con conexión a tierra. Los enchufes polarizados tienen dos patas, una más ancha que la otra. Los enchufes con conexión a tierra tienen dos patas iguales y una clavija de conexión a tierra. La pata ancha o la clavija de conexión a tierra han sido incorporadas al diseño por la seguridad del usuario. Si el enchufe no entra en el tomacorriente, consulte a un electricista para que cambie el tomacorriente obsoleto.
10. EVITE que el cordón de alimentación sea pisado o aplastado, en particular cerca de los enchufes o tomacorrientes y en el punto en que los cordones salen del aparato.
11. USE SÓLO los accesorios especificados por el fabricante.
12. PONGA el aparato solamente en el carrito, pedestal, trípode, soporte o mesa especificado por el fabricante o vendido con el aparato. Sea precavido cuando mueva el aparato en un carrito para evitar las lesiones que pueda producir un volcamiento. 
13. DESENCHUFE el aparato durante las tormentas eléctricas o cuando no lo vaya a usar durante largos períodos de tiempo.
14. ENCARGUE todo servicio al personal de servicio calificado. Se requiere servicio cuando el aparato ha sido dañado de alguna manera, tal como cuando se ha dañado el enchufe o el cordón de alimentación, han caído líquidos u objetos dentro del aparato, o el aparato se ha dejado caer, ha dejado de funcionar normalmente o ha sido expuesto a la lluvia o a la humedad.
15. NO exponga este aparato a goteras o salpicaduras de agua y asegúrese de que no se le coloquen encima objetos llenos de líquido, tales como floreros.
16. Para desconectar completamente este aparato del suministro de corriente alterna, retire del tomacorriente de corriente alterna el enchufe del cordón de alimentación.
17. El enchufe del cordón de alimentación para el tomacorriente de suministro debe quedar ubicado de manera tal que el usuario pueda manipularlo fácilmente.



El signo de admiración dentro de un triángulo equilátero tiene por objeto advertirle al usuario que hay información importante sobre operación y mantenimiento (servicio) en los folletos que acompañan al producto.



El símbolo compuesto por un rayo con punta de flecha dentro de un triángulo equilátero tiene por objeto advertirle al usuario que dentro del aparato hay "voltajes peligrosos" no aislados cuya magnitud puede ser suficiente para constituir un riesgo de descarga eléctrica para las personas.

ADVERTENCIA: Para reducir el riesgo de incendio o descarga eléctrica, no exponga este aparato a la lluvia o a la humedad.

ADVERTENCIA: No se deben colocar fuentes de llama expuesta, tales como velas, encima de este producto.

INFORMACIÓN SOBRE PILAS:

ADVERTENCIA: Las pilas (paquetes de batería o pilas instaladas) no se deben exponer a calores excesivos como los causados por la luz del sol, el fuego o fuentes de calor similares.

ADVERTENCIA: Riesgo de filtración. Instale sólo el tipo de pila especificado. No combine nunca pilas nuevas con pilas viejas. Mantenga la polaridad correcta. Quite las pilas de los productos que no se van a usar durante largos períodos de tiempo. Guarde las pilas en un lugar seco.

PRECAUCIÓN. Hay peligro de explosión si la pila se cambia de manera incorrecta. Cámbiela sólo por una pila igual o equivalente.

ADVERTENCIA: No se ponga las pilas en la boca ni las ingiera. Manténgalas fuera del alcance de los niños y los animales domésticos.

ADVERTENCIA: No recargue pilas no recargables.

Deseche correctamente y de acuerdo con los reglamentos locales las pilas agotadas. No las incinere.

ADVERTENCIA: No abrir. Riesgo de descarga eléctrica.

Los voltajes que hay dentro de este equipo son peligrosos para los seres vivos. Dentro del dispositivo no hay piezas que el usuario pueda reparar. Encargue todo servicio al personal de servicio calificado.



Coloque el equipo cerca de un tomacorriente principal de alimentación y asegúrese de poder alcanzar fácilmente el interruptor de alimentación.

ADVERTENCIA: Este producto ha sido diseñado para funcionar EXCLUSIVAMENTE con los voltajes de corriente alterna indicados en el panel de atrás o con la fuente de alimentación incluida. El funcionamiento con voltajes no indicados puede causar daños irreversibles al producto y anular la garantía. Se recomienda usar con precaución los adaptadores de enchufe de corriente alterna porque pueden permitir que el producto se conecte a voltajes para los cuales no ha sido diseñado. Si el producto tiene un cordón de alimentación desprendible, utilice exclusivamente el tipo de cable que viene con el producto o el que incluye su distribuidor y/o minorista local. Si no está seguro del voltaje correcto de funcionamiento, comuníquese con su distribuidor y/o minorista local.

DECLARACIONES EMC DE LA FCC Y DE CANADÁ:

Este equipo cumple con la Parte 15 del Reglamento de la FCC. Su funcionamiento está sujeto a lo siguiente: (1) este dispositivo no debe causar interferencia y (2) este dispositivo debe aceptar toda interferencia, incluso la que pueda causarle un funcionamiento no deseado.

NOTA: Este equipo ha sido sometido a pruebas y se ha determinado que cumple con los límites establecidos para un dispositivo digital Clase B, en conformidad con la Parte 15 del Reglamento de la FCC. Estos límites se han fijado para ofrecer una protección razonable contra la interferencia perjudicial en una instalación residencial. Este equipo genera, emplea y puede radiar energía de frecuencias de radio y, si no se instala y emplea de acuerdo con las instrucciones, puede causar interferencia perjudicial en las comunicaciones de radio. Sin embargo, no hay garantía de que no habrá interferencia en una instalación en particular. Si este equipo causa interferencia perjudicial a la recepción de radio o de televisión, lo cual puede determinarse apagando y encendiendo el equipo, el usuario puede tratar de corregir la interferencia por medio de una o varias de las siguientes medidas:

- Reorientar o reubicar la antena de recepción.
- Alejar el equipo del receptor
- Conectar el equipo y el receptor a tomacorrientes de circuitos diferentes.
- Consultar al distribuidor o a un técnico experimentado de radio y televisión.

Aprobado bajo la disposición de verificación de la Parte 15 del Reglamento de la FCC como dispositivo digital Clase B.

Precaución: Las modificaciones no aprobadas expresamente por el fabricante pueden anular la autorización del usuario para hacer funcionar este dispositivo.

Este dispositivo digital Clase B cumple con la norma canadiense ICES-003.

INFORMACIÓN DE CONFORMIDAD EN LA UNIÓN EUROPEA (EUROPEAN UNION, EU)

Tiene derecho a llevar la marca CE, satisface la directiva de bajo voltaje 2006/95/EC de la Unión Europea, la directiva de EMC 2004/108/EC de la Unión Europea, la directiva de ecodiseño 2009/125/EC y la directiva de Equipos Radioeléctricos y Equipos Terminales de Telecomunicación (Radio and Telecommunications Terminal Equipment, R&TTE) 1999/5/EC de la Unión Europea.

Este producto contiene pilas cubiertas por la directiva 2006/66/EC de la Unión Europea, que estipula que no se pueden desechar con los desperdicios domésticos normales. Siga los reglamentos locales.

AVISO DE LA DEEE

Nota: Esta marca se aplica sólo a países de la Unión Europea (European Union, EU) y Noruega.

Este dispositivo ha sido etiquetado de acuerdo con la directiva europea 2002/96/EC sobre Desechos de Equipo Eléctrico y Electrónico (DEEE) (Waste Electrical and Electronic Equipment, WEEE). Esta etiqueta indica que este producto no se debe desechar con desperdicios domésticos. Se debe dejar en un establecimiento apropiado para su recuperación y reciclaje.

INFORMACIÓN DE CONFORMIDAD DEL TRANSMISOR INALÁMBRICO

El término "IC" antes del número de certificación de radio significa simplemente que se han cumplido las especificaciones técnicas de Industry Canada.

Este dispositivo cumple con la Parte 15 del Reglamento de la FCC y las normas RSS exentas de licencia de Industry Canada. El funcionamiento está sujeto a lo siguiente: (1) este dispositivo no debe causar interferencia perjudicial y (2) este dispositivo debe aceptar toda interferencia, incluso la que pueda causarle un funcionamiento no deseado.

Este equipo cumple con los límites de exposición a la radiación de la IC y la FCC para ambientes no controlados. Este equipo se debe instalar y hacer funcionar con una distancia mínima de 20 cm entre el radiador y el cuerpo. Este transmisor no se debe colocar ni hacer funcionar en combinación con ninguna otra antena o transmisor.

RESTRICCIONES NACIONALES

Este dispositivo es para el hogar y la oficina en todos los países de la UE (y otros países que se atengan a la directiva 1999/5/EC) sin ninguna limitación, excepto en los países mencionados a continuación:

País	Restricción	Razón / comentario
Bulgaria	Ninguna	Se requiere autorización general para uso al aire libre y servicio público.
Francia	Uso al aire libre limitado a 10 mW de potencia equivalente radiada isotrópicamente (equivalent isotropically radiated power, e.i.r.p.) dentro de la banda de 2454 a 2483.5 MHz	Uso de radiolocalización militar. La banda de 2.4 GHz se ha estado redistribuyendo en estos últimos años para permitir los reglamentos actuales menos estrictos. La implementación total está prevista para 2012.
Italia	Ninguna	Si se usa fuera de los recintos propios, se requiere autorización generalizada.
Luxemburgo	Ninguna	Se requiere autorización generalizada para abastecimiento de redes y servicios (no para el espectro).
Noruega	Implementada	Esta subsección no se aplica al área geográfica de 20 km a la redonda centrada en Ny-Ålesund.
Federación Rusa	Ninguna	Sólo para aplicaciones en espacios interiores.

Note: Please don't use the product outdoors in France

GRACIAS

Gracias por comprar este sistema Klipsch Icon™ SB 1. Klipsch ha sido un líder en la investigación y el desarrollo del audio, así como en el diseño y la fabricación de altavoces de alta calidad desde 1973. Su nueva Klipsch Icon™ SB 1 es un sistema de altavoces compacto, estilizado y fácil de conectar y utilizar que mejora los programas de televisión, las películas y hasta el sonido de audio personal. A diferencia de los sistemas de la competencia, la Klipsch Icon™ SB 1 tiene una configuración de altavoces de dos canales con transductores separados de tweeter y altavoz de frecuencias medias en los canales izquierdo y derecho. Esta configuración se combina con su exclusiva tecnología de Módulo de fuente convergente para producir el más detallado de los sonidos y la más alta calidad vocal disponible en su gama de precios. El subwoofer inalámbrico que recibe la señal de la barra de sonido agrega bajos verosímiles para producir una experiencia de sonido total en un paquete pequeño y discreto. La Klipsch Icon™ SB 1 es un producto de 2.4 GHz diseñado para transmitir una señal inalámbrica desde la barra de sonido al subwoofer en un radio de 50 pies (15 m).

LISTA DE EMPAQUE

1. BARRA DE SONIDO
2. SUBWOOFER INALÁMBRICO
3. FUENTE O CORDÓN DE ALIMENTACIÓN DE LA BARRA DE SONIDO
4. CORDÓN DE ALIMENTACIÓN DEL SUBWOOFER
5. CABLE ÓPTICO DIGITAL DE 4.9 PIES (1.5 M)
6. CABLE DOBLE RCA
7. DOS PATAS DE GOMA
8. CONTROL REMOTO
9. GUÍA DE CONFIGURACIÓN RÁPIDA
10. PLANTILLA DE MONTAJE EN LA PARED DE LA BARRA DE SONIDO
11. ESTE MANUAL DEL PROPIETARIO

PANEL DELANTERO DE LA BARRA DE SONIDO



LUZ DE ESTADO DE LA BARRA DE SONIDO

ROJA: Modalidad de ESPERA (“durmiendo”)
VERDE: Entrada del cable óptico digital activada
ANARANJADA: Entrada de canales izquierdo o derecho analógicos RCA activada
ANARANJADA (destellando): Entrada de RCA silenciada
VERDE (destellando): Entrada digital silenciada
ROJA (destellando): Falla de aprendizaje de comando de control remoto
DESTELLOS VERDES O ANARANJADOS: Se ha recibido una señal de control remoto
BLANCA (luz de estado derecha): Modalidad Surround 3D
ROJO Y VERDE (alterna): El modo de programación a distancia activada

PANEL TRASERO DE LA BARRA DE SONIDO

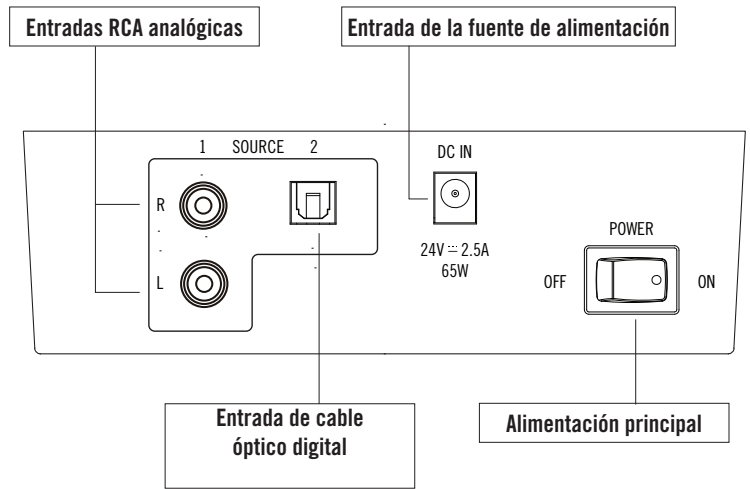

PANEL TRASERO DEL SUBWOOFER

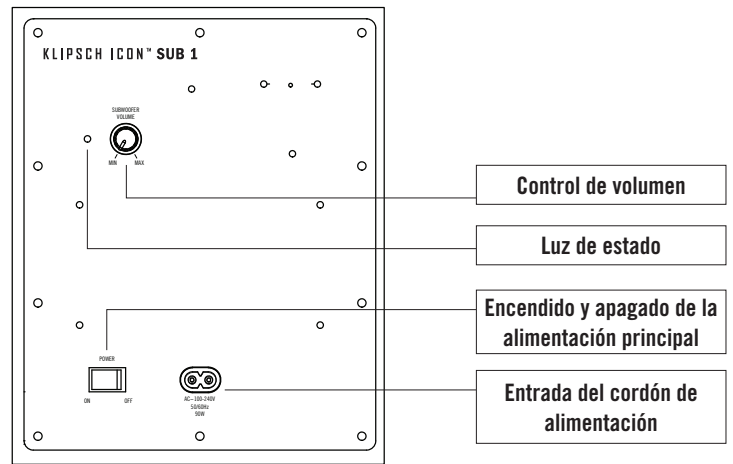

LUZ DE ESTADO DEL SUBWOOFER

AZUL (sólida): Se está recibiendo una señal inalámbrica de la barra de sonido
ROJA (sólida): Se está buscando una señal inalámbrica de la barra de sonido

COLOCACIÓN E INSTALACIÓN

1. Colocación o montaje en la pared. La barra de sonido ha sido diseñada para ponerla en una superficie plana directamente frente al televisor sobre sus dos patas, en una repisa directamente encima o debajo del televisor, en un mueble con patas o en la pared debajo de un televisor también montado en la pared (montada por los agujeros en forma de cerradura que tiene en la parte de atrás). Si se monta en la pared, conecte primero el cable incluido (u otro cable) al televisor y luego utilice la plantilla de montaje en la pared incluida para montar la barra de sonido. Si los dos agujeros de montaje se hacen en los paraleles de la pared, monte la barra de sonido con tornillos para madera. Si no se hacen en los paraleles, móntela con anclas de pared que soporten por lo menos 7 libras. Conecte el cable del televisor (vea la sección Conexión) a la barra de sonido y monte la barra de sonido en la pared.

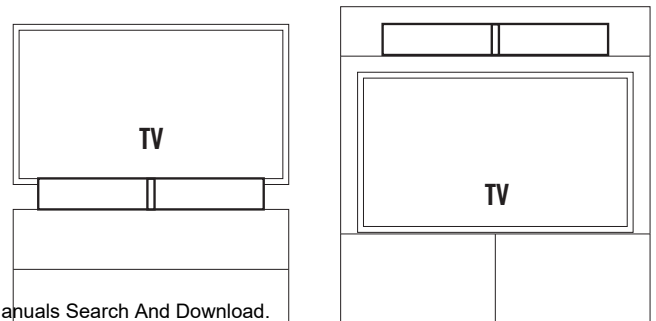

- Colocación del subwoofer: El subwoofer ha sido diseñado para ponerlo en el piso, en la misma sala, a menos de 50 pies de la barra de sonido y cerca de un tomacorriente de pared. Para lograr la máxima salida de bajos, ponga el subwoofer en una esquina de la misma pared en que se encuentran el televisor y la barra de sonido. Una vez que la barra de sonido se ha conectado al televisor y a un tomacorriente de pared, enchufe el subwoofer a un tomacorriente de pared.

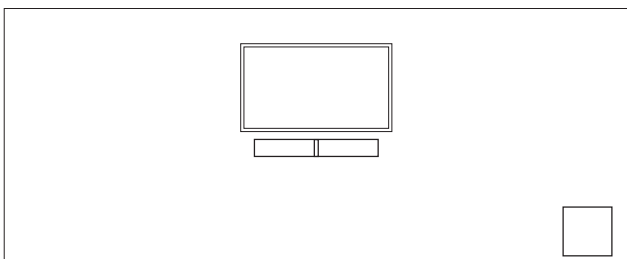

CONEXIÓN

- Conexión de la barra de sonido al televisor:** La barra de sonido del sistema Barra Klipsch Icon™ SB 1 es lo que debe conectarse al televisor, la caja de cable o el receptor de satélite. Si tiene otros dispositivos conectados al televisor (reproductor de DVD y BluRay, sistema de juegos, etc.) conecte la barra de sonido al televisor para poder escuchar el sonido producido por todos esos dispositivos y por el televisor a través de la barra de sonido. Si no hay otros dispositivos conectados al televisor, fuera de una caja de cable o satélite, y los programas de televisión llegan por esa caja, puede conectar la barra de sonido a la caja o al televisor. Hay tres maneras de conectar la barra de sonido al televisor o la caja de cable o satélite.

A. Cable óptico digital

La mayoría de los televisores, satélites y cajas de cable tienen una SALIDA DE AUDIO ÓPTICA DIGITAL. Conecte un extremo de un cable óptico (incluido) a la salida correspondiente del televisor, satélite o caja de cable, y el otro extremo a la ENTRADA ÓPTICA DIGITAL que se encuentra en el panel trasero de la barra de sonido.

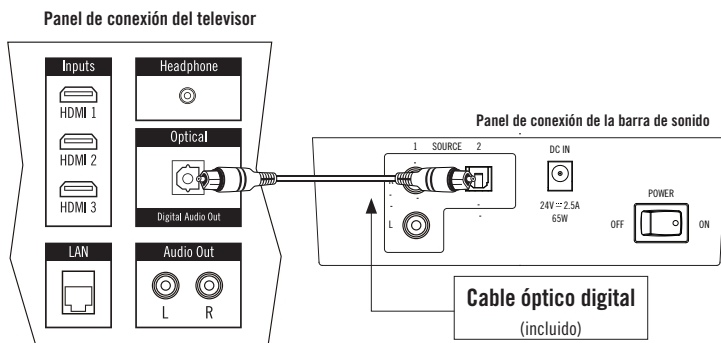

B. Cable RCA

Si no tiene una salida óptica digital, puede conectar las salidas de audio analógicas izquierda y derecha del dispositivo a las entradas analógicas izquierda y derecha de la barra de sonido con un cable RCA macho a RCA macho (incluido).

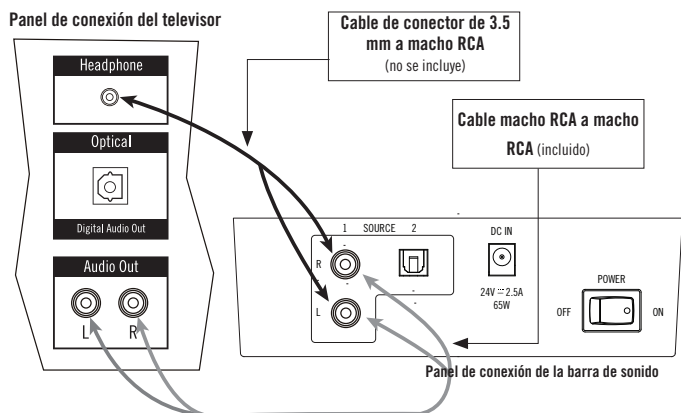

C. Salida de 3.5 mm (conector de auriculares)

La tercera opción sería conectar la salida de auriculares de su dispositivo a las entradas derecha e izquierda analógicas de la barra de sonido (NO se incluye el cable).

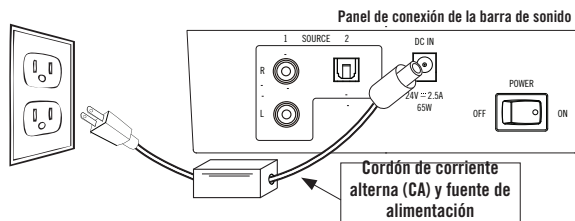

Una vez que haya hecho cualquiera de las conexiones de cable de audio indicadas, conecte la fuente de alimentación que viene con la barra de sonido al conector de entrada de corriente continua (DC IN) que se encuentra en la parte de atrás de la barra de sonido, enchufe la fuente de alimentación en un receptáculo eléctrico activo y pase el interruptor de alimentación principal (POWER), que se encuentra en la parte de atrás de la barra de sonido, a la posición de encendido (ON).

- Conexión del subwoofer a la barra de sonido: Una vez que haya colocado el subwoofer en la sala, conecte un extremo del cordón de alimentación del subwoofer al enchufe "AC In" del subwoofer y el otro a un tomacorriente de pared con corriente. Pase a la posición de encendido el interruptor de alimentación principal del panel trasero del subwoofer. En la barra de sonido, la luz de estado izquierda debe ser de color verde o anaranjado sólido (oprima el botón SOURCE una vez, si la luz es de color rojo sólido). La luz roja de la parte de atrás del subwoofer se mantendrá continuamente iluminada hasta que encuentre la señal inalámbrica que viene de la barra de sonido. Una vez que la señal se encuentre (aproximadamente 15 segundos) la luz roja sólida pasa a luz azul sólida, indicando que el subwoofer se ha conectado a la barra de sonido.

Panel de conexión trasero del subwoofer

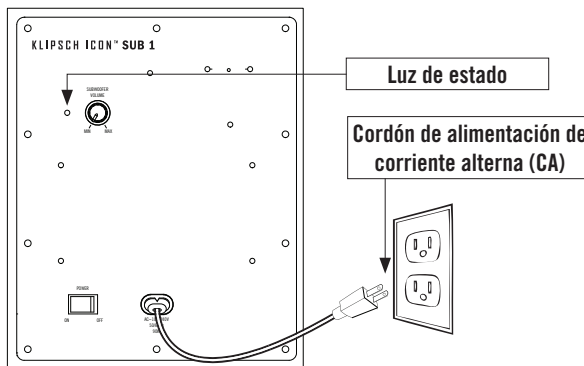

PROGRAMACIÓN DEL CONTROL REMOTO DEL TELEVISOR PARA HACER FUNCIONAR LA BARRA DE SONIDO

Los siguientes 3 pasos se deben utilizar para programar cada función de su TV o los botones de la caja de cable de control remoto (FUENTE, MUTE, VOLUME UP, y BAJAR VOLUMEN). SI EL barra de sonido está en modo standby (la luz roja de estado sólido), presione el botón de la barra de sonido <SOURCE> hasta que la luz de estado es de color verde.

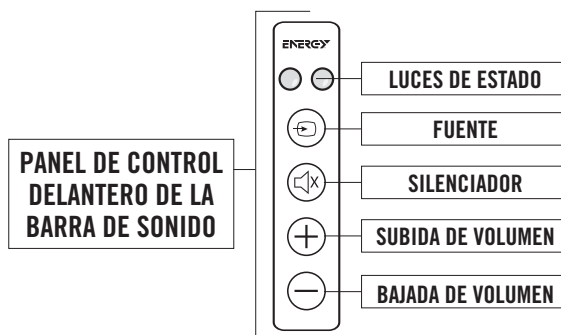

- 1. Coloque la unidad en modo de aprendizaje:** Con la luz de estado sólido de color verde, pulse y mantenga pulsado el <SOURCE> botones <MUTE> en la parte frontal de la barra de sonido al mismo tiempo (aproximadamente 3 segundos) hasta que la luz de estado parpadea en rojo y verde
- 2. Seleccione la función de aprender:** Pulse el botón <MUTE> una vez en la barra de sonido (los cambios de luz de estado sólido de color naranja a). (Sustituye la FUENTE, SUBIR y BAJAR VOLUMEN en el lugar de <MUTE> la hora de programar los botones de otros durante este paso)
- 3. Aprender la función:** Mantenga el control remoto dentro de un pie y señaló en la parte delantera de la barra de sonido. Lentamente presione el botón <MUTE> del mando a distancia en cuatro ocasiones. En los primeros tres presas, la luz indicadora de estado parpadeará NARANJA con cada pulsación. Si la unidad ha aprendido con éxito la función, en la cuarta pulsación del botón, la luz parpadea en verde varias veces y luego cambie a verde sólido. (Recuerde que debe utilizar la fuente, SUBIR y BAJAR VOLUMEN en el lugar de <MUTE> la hora de programar los botones de otros durante este paso)

Para programar las funciones restantes, sólo hay que repetir todos los pasos, sustituyendo <MUTE> con la nueva función y presiona el botón (Fuente, Subir volumen, y BAJAR VOLUMEN) en los pasos dos y tres.

NOTA IMPORTANTE:

No hay botón de encendido y apagado en el panel delantero de la barra de sonido (hay un interruptor de alimentación en el panel trasero de la barra de sonido). No es necesario apagar la barra de sonido (o el subwoofer) cuando se termina de ver televisión. Cuando termine, apague el televisor (o la caja de cable o satélite, si la barra de sonido está conectada a uno de estos dispositivos). La barra de sonido (y el subwoofer) pasan automáticamente a la modalidad de espera si pasan aproximadamente 10 minutos sin recibir una señal de audio del televisor o la caja de cable o satélite. La modalidad de espera activada se indica por medio del color rojo sólido de la luz de estado izquierda del panel delantero de la barra de sonido y el panel trasero del subwoofer. Cuando el televisor o la caja de cable o satélite se vuelve a encender, y la barra de sonido y el subwoofer vuelven a recibir la señal, la barra de sonido y el subwoofer salen automáticamente de la modalidad de espera y se encienden.

FUNCIONAMIENTO DE LA KLIPSCH ICON™ SB 1

Una vez que la barra de sonido esté conectada y funcionando, es necesario seguir un procedimiento de varios pasos básicos para disfrutar al máximo del sistema. Primero, es recomendable desactivar los altavoces del televisor y dejar que la barra de sonido sea la única fuente de sonido. Algunos televisores desactivan automáticamente los altavoces cuando se conectan a la barra de sonido; a otros hay que desactivárselos manualmente. Consulte el manual del propietario del televisor para ver cómo desactivarle los altavoces. La barra de sonido mejora en gran medida el sonido del televisor a pesar de que no sea posible desactivarle los altavoces, y se puede ajustar fácilmente el sonido del televisor para combinarlo con el de la barra de sonido. Para hacer este ajuste, programe primero el control remoto del televisor para que controle la barra de sonido. Luego, bájele manualmente al mínimo el volumen al televisor con sus propios controles. A continuación, oprima el botón VOLUME UP (+) del panel delantero de la barra de sonido hasta alcanzar un nivel de audición de televisión agradable proveniente de la barra de sonido. Finalmente, para asegurarse de que el sonido del subwoofer del sistema Klipsch Icon™ SB 1 se equilibra con el de la barra de sonido, fije el volumen del subwoofer, ubicado en el panel trasero del subwoofer, aproximadamente en el punto medio, y luego súbalo o bájele.

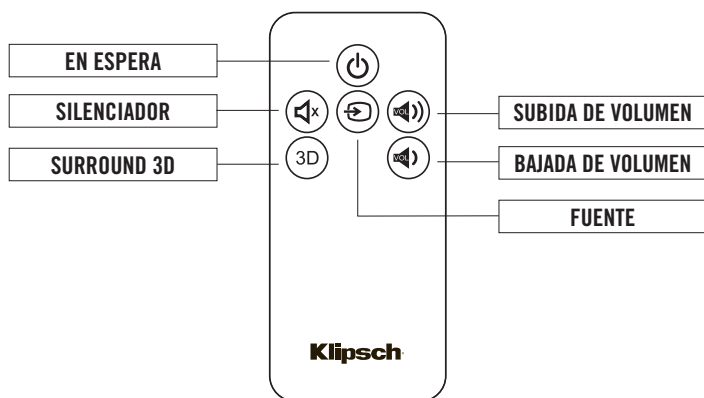

SURROUND 3D

La Klipsch Icon™ SB 1 tiene una modalidad de Surround 3D que le agrega espacio al sonido simulando el efecto de varios altavoces alrededor, como en un cine. Para funcionar correctamente, esta característica no requiere posiciones específicas de los altavoces, ni características especiales de la sala ni materiales de sonido específico. Para activarla, oprima el botón 3D del control remoto incluido y la barra de sonido mostrará una luz blanca que indica que la característica se ha activado. Para desactivar la característica, vuelva a oprimir el botón 3D; la luz blanca se apagará y la característica se desactivará. Este efecto se nota en una variedad de posiciones de audición de la sala. Los cuatro botones de control de la barra de sonido se pueden asignar a otros controles remotos mediante su característica de aprendizaje integrada de funciones de control remoto. El botón de activación y desactivación de la modalidad Surround 3D de la barra de sonido no se puede asignar a ningún otro control remoto y puede controlarse sólo con el control remoto incluido.



DETECCIÓN Y REPARACIÓN DE AVERÍAS

La barra de sonido no se enciende

- ¿Está la fuente de alimentación enchufada en un tomacorriente con corriente?
- ¿Está el interruptor de alimentación principal del panel trasero de la barra de sonido en la posición de encendido?

No sale sonido por la barra de sonido

- ¿Está la barra de sonido enchufada en un tomacorriente con corriente y está el interruptor de alimentación principal del panel trasero en la posición de encendido?
- ¿Están bien asentadas todas las conexiones del televisor o la caja de cable o satélite?
- ¿Está el televisor o la caja de cable o satélite encendida y tiene subido el volumen?
- ¿Tiene subido el volumen la barra de sonido?
- ¿Está desactivada la modalidad de espera de la barra de sonido? (indicador luminoso verde o anaranjado sólido)
- ¿Está a la barra de sonido conectada a la fuente correcta?

No sale sonido por el subwoofer

- ¿Está el subwoofer enchufado en un tomacorriente con corriente y el interruptor de alimentación principal del panel trasero en la posición de encendido?
- ¿Tiene subido el volumen el subwoofer?
- ¿Se ha "emparejado" el subwoofer con la barra de sonido?

El subwoofer no se "empareja" inalámbricamente con la barra de sonido

(las luces de estado verdes del subwoofer continúan destellando)

- Acerque el subwoofer a la barra de sonido
- Si otros dispositivos inalámbricos cercanos (monitores de bebé, teléfonos inalámbricos, Wi-Fi, etc.) tienen varios canales, cámbiele el canal.
- Apague la barra de sonido y el subwoofer y luego vuelva a encenderlos para iniciar nuevamente la secuencia de emparejado
- Con la punta de un clip sujetapapeles (o algún dispositivo similar) presione ligeramente el botón que se encuentra dentro de un agujero sin rótulo en el lado izquierdo del panel de entrada a la izquierda de la entrada de fuente "L" (roja), durante 5 segundos. Luego, en menos de 10 segundos, presione ligeramente con el mismo dispositivo el botón rotulado "Factory Use Only" que se encuentra en la parte de atrás del subwoofer a la derecha y arriba.

No se puede programar el control remoto del televisor o de la caja de cable o satélite

- Siga cuidadosamente todas las instrucciones de programación
- Programe el control remoto original del televisor para que sus botones controlen la barra de sonido y luego intente usar un control remoto universal sin programarlo.
- Puede ser necesario repetir la programación de alguna función en ciertos casos
- A veces la barra de sonido no es capaz de aprender todos los códigos del control remoto

Si tiene preguntas, comuníquese con el Servicio al cliente de Klipsch:

En Estados Unidos, llame al 1-866-441-8208

CUIDADO Y LIMPIEZA

Quitar el polvo o limpiar ocasionalmente la caja con un paño suave es todo lo que se necesita. No utilice nunca agua, detergente o limpiadores solventes o abrasivos. Nunca rocíe los transductores (de woofers, altavoces de frecuencias medias o tweeters), los controles o los puntos de conexión con líquidos limpiadores o lustradores. Se puede utilizar el accesorio de cepillo suave de la aspiradora para limpiar la tela de la rejilla. Quite las rejillas antes de pasarles la aspiradora y no les pase la aspiradora a los transductores.

Klipsch es una marca comercial registrada de Klipsch Group, Inc.



Fabricado bajo licencia de Dolby Laboratories. Dolby y el símbolo de la doble D son marcas comerciales registradas de Dolby Laboratories.

GERMAN WICHTIGE SICHERHEITSHINWEISE

1. LESEN Sie diese Anweisungen durch.
2. BEHALTEN Sie diese Anweisungen.
3. BEACHTEN Sie alle Warnhinweise.
4. FOLGEN Sie allen Anleitungen.
5. Verwenden Sie diese Geräte NICHT in der Nähe von Wasser.
6. Reinigen Sie sie NUR mit einem trockenen Tuch.
7. Blockieren Sie KEINE Lüftungsöffnungen. Installieren Sie die Geräte entsprechend den Herstelleranweisungen.
8. Installieren Sie sie nicht in der Nähe von Wärmequellen wie Heizkörpern, Warmlufteintrittsöffnungen, Öfen oder anderen wärmeerzeugenden Geräten (einschließlich Verstärkern).
9. Sie dürfen die Sicherheitsfunktion polarisierter oder geerdeter Stecker NICHT außer Kraft setzen. Ein polarisierter Stecker hat zwei Klinken, wobei eine dicker ist als die andere. Ein geerdeter Stecker hat zwei Klinken und einen dritten Erdungsstift. Die dickere Klinge oder der dritte Stift dienen Ihrer Sicherheit. Wenn der mitgelieferte Stecker nicht in Ihre Steckdose passt, sollten Sie die veraltete Steckdose durch einen Elektriker ersetzen lassen.
10. VERMEIDEN Sie, dass das Netzkabel belastet oder geknickt wird, vor allem bei Steckern, Zusatzsteckdosen und beim Ausgang aus dem Gerät.
11. Verwenden Sie AUSSCHLIESSLICH vom Hersteller empfohlene Zusatzgeräte/Zubehör.
12. VERWENDEN Sie ausschließlich Wagen, Stände, Stative, Halterungen oder Tische, die vom Hersteller empfohlen oder mit dem Gerät verkauft wurden. Bei Verwendung eines Wagens sollten Sie vorsichtig sein, damit Wagen und Gerät nicht umkippen und Verletzungen verursachen. 
13. TRENNEN Sie dieses Gerät bei Gewitter vom Netz, oder wenn es längere Zeit nicht benutzt wird.
14. Lassen Sie ALLE Wartungen von geschulten Kundendiensttechnikern durchführen. Eine Wartung ist nötig, wenn das Gerät auf irgendeine Weise beschädigt wurde, z.B. durch Schäden am Netzkabel oder -stecker, durch Verschütten von Flüssigkeiten, durch das Hineinfallen von Objekten, durch Regen oder Feuchtigkeit, wenn es nicht richtig funktioniert oder wenn es fallengelassen wurde.
15. Das Gerät darf KEINEN tropfenden oder spritzenden Flüssigkeiten ausgesetzt werden, und mit Flüssigkeit gefüllte Objekte (wie Blumenvasen) dürfen nicht auf dem Gerät platziert werden.
16. Um dieses Gerät ganz vom Stromnetz zu trennen, ziehen Sie das Netzkabel aus der Steckdose.
17. Der Netzstecker sollte stets in gutem Betriebszustand sein.



Ein Dreieck mit einem Ausrufezeichen in der Mitte soll Benutzer auf wichtige Hinweise zur Bedienung und Wartung des Geräts aufmerksam machen, die in der beiliegenden Dokumentation enthalten sind.



Durch das Blitzsymbol in einem gleichseitigen Dreieck soll der Benutzer gewarnt werden, dass bei mangelnder Isolierung „lebensgefährliche Spannungen“ auftreten können, die eine erhebliche Stromschlaggefahr darstellen.

WARNUNG: Um die Gefahr eines Feuers oder Stromschlags zu verringern, ist dieses Gerät vor Regen oder Feuchtigkeit zu schützen.

WARNUNG: Auf dem Produkt dürfen keine Flammenquellen, wie Kerzen, platziert werden.

HINWEISE ZU BATTERIEN:

WARNUNG: Batterien (Akkus oder installierte Batterien) dürfen nicht hohen Temperaturen (direkte Sonneneinstrahlung, Feuer usw.) ausgesetzt werden.

WARNUNG: Auslaufgefahr. Verwenden Sie nur den angegebenen Batterietyp. Mischen Sie nie neue und gebrauchte Batterien.

Achten Sie auf die korrekte Polung. Entfernen Sie Batterien aus Produkten, die längere Zeit nicht benutzt werden. Lagern Sie die Batterien an einem trockenen Ort.

WARNUNG: Wenn die Batterie unsachgemäß ausgetauscht wird, besteht Explosionsgefahr. Tauschen Sie sie nur durch den gleichen oder einen gleichwertigen Typ aus.

WARNUNG: Batterien nicht in den Mund stecken oder verschlucken. Für Kinder und Haustiere unzugänglich aufbewahren.

WARNUNG: Versuchen Sie nie, nicht wiederaufladbare Batterien aufzuladen.

Entsorgen Sie die Batterien gemäß den örtlichen Bestimmungen. Verbrennen Sie sie nicht.

WARNUNG: Nicht öffnen! Verletzungsgefahr durch elektrischen Schlag. In diesem Gerät gibt es lebensgefährliche Stromspannung. Enthält keine durch den Benutzer zu wartenden Teile. Lassen Sie alle Wartungen von geschulten Kundendiensttechnikern durchführen.



Platzieren Sie das Gerät in der Nähe einer Steckdose und stellen Sie sicher, dass Sie den Leistungschalter leicht erreichen können.

WARNUNG: Dieses Produkt darf NUR mit den auf der Rückseite oder dem eingebauten Netzteil aufgelisteten Wechselstromspannungen betrieben werden. Ein Betrieb mit anderen Spannungen kann permanente Geräteschäden hervorrufen und führt zum Erlöschen des Garantieanspruchs. Vor dem Einsatz von Adaptersteckern ist zu warnen, da das Produkt dann u.U. mit Spannungen in Kontakt ist, für die es nicht konzipiert wurde. Wenn das Produkt ein abnehmbares Netzkabel hat, dürfen Sie nur das Ihrem Produkt beiliegende oder von Ihrem örtlichen Vertriebshändler/Fachhändler gelieferte Kabel verwenden. Wenn Sie die korrekte Betriebsspannung nicht kennen, wenden Sie sich bitte an Ihren örtlichen Vertriebshändler/Fachhändler.

ELEKTROMAGNETISCHE VERTRÄGLICHKEIT (FCC UND KANADA)

Dieses Produkt entspricht Teil 15 der FCC-Richtlinien. Der Betrieb unterliegt den beiden folgenden Bedingungen:

(1) Dieses Gerät darf keine schädlichen Interferenzen verursachen und (2) dieses Gerät muss jegliche empfangenen Interferenzen aufnehmen können, einschließlich Interferenzen, die einen unerwünschten Betrieb verursachen können.

HINWEIS: Dieses Gerät wurde geprüft und entspricht demnach den Grenzwerten für ein digitales Gerät der Klasse B gemäß Teil 15 der Richtlinien der US-Fernmeldebehörde (FCC). Diese Grenzwerte sollen einen angemessenen Schutz gegen störende Interferenzen bei Installationen in Wohngebieten bieten. Dieses Gerät erzeugt und verwendet HF-Energie und kann diese ausstrahlen; wenn es nicht gemäß den Anweisungen installiert und verwendet wird, kann es störende Interferenzen mit dem Funkverkehr verursachen. Allerdings wird nicht gewährleistet, dass es bei einer bestimmten Installation keine Interferenzen geben wird. Wenn dieses Gerät störende Interferenzen zum Radio- und Fernsehempfang verursacht, (was durch Aus- und Einschalten des Geräts festgestellt werden kann), wird dem Benutzer nahegelegt, die Interferenz durch eines oder mehrere der folgenden Verfahren zu beheben:

- Die Empfangsantenne anders ausrichten oder anderswo platzieren.
- Den Abstand zwischen dem Gerät und dem Empfänger vergrößern.
- Das Gerät in eine Steckdose eines Netzkreises einstecken, der nicht mit dem des Empfängers identisch ist.
- Den Händler oder einen erfahrenen Radio- und Fernsehtechniker zu Rate ziehen.

Entsprechend den Prüfbestimmungen von FCC Part 15 als digitales Gerät der Klasse B genehmigt.

Vorsicht: Vom Hersteller nicht ausdrücklich genehmigte Änderungen oder Modifikationen können das Recht des Benutzers auf Betrieb des Geräts außer Kraft setzen.

Dieses Digitalgerät der Klasse B entspricht der kanadischen Norm ICES-003.

EINHALTUNG VON EU-RICHTLINIEN

Darf das CE-Zeichen führen. Entspricht der EU-Niederspannungsrichtlinie 2006/95/EC. Entspricht der EU-Richtlinie 2004/108/EC (Elektromagnetische Verträglichkeit) und der EU-Ecodesign-Richtlinie 2009/125/EC. Entspricht der EU-Richtlinie 1999/5/EC (Funkanlagen und Telekommunikationsendeinrichtungen).

Dieses Produkt enthält Batterien, die nicht unter die EU-Richtlinie 2006/66/EC fallen und nicht mit dem Hausmüll entsorgt werden dürfen. Folgen Sie bitte den örtlichen Vorschriften.

WEEE-HINWEIS

Hinweis: Dieses Zeichen gilt nur für Länder innerhalb der europäischen Union (EU) und Norwegen.



Dieses Gerät ist entsprechend der europäischen Richtlinie 2002/96/EC über Elektro- und Elektronik-Altgeräte (WEEE) ausgezeichnet. Dieses Etikett zeigt an, dass das Produkt nicht mit dem Hausmüll entsorgt werden darf. Es sollte an einer dafür vorgesehenen Einrichtung abgeliefert werden, um Wiederverwendung und Recycling zu ermöglichen.

DRAHTLOSER SENDE: EINHALTUNG VON RICHTLINIEN

Das „IC“: Vor der Funkzertifizierungsnummer bedeutet lediglich, dass die von Industry Canada festgelegten technischen Spezifikationen erfüllt wurden.

Dieses Produkt entspricht Teil 15 der FCC-Richtlinien und den lizenzfreien RSS-Normen von Industry Canada. Der Betrieb unterliegt den beiden folgenden Bedingungen: (1) Dieses Gerät darf keine schädlichen Interferenzen verursachen und (2) dieses Gerät muss jegliche empfangenen Interferenzen aufnehmen können, einschließlich Interferenzen, die einen unerwünschten Betrieb verursachen können.

Dieses Gerät erfüllt die Anforderungen der FCC- und IC-Strahlenbelastungsrichtlinie, die bei unkontrollierten Umgebungen gültig wird. Bei der Installation und dem Betrieb des Geräts sollte darauf geachtet werden, dass der Abstand zwischen dem Strahler und Ihrem Körper mindestens 20 cm beträgt. Dieser Sender darf nicht in der Nähe oder in Verbindung mit einer anderen Antenne oder einem anderen Sender betrieben werden.

NATIONALE BESCHRÄNKUNGEN

Dieses Gerät ist ohne Einschränkungen für den Einsatz in Heim und Büro in allen EU-Ländern konzipiert (und in anderen Ländern, gemäß EU-Richtlinie 1999/5/EC), mit Ausnahme der unten aufgeführten Länder:

Land	Einschränkung	Grund/Anmerkung
Bulgarien	Keine	Allgemeine Autorisierung für die Verwendung im Freien und in der Öffentlichkeit erforderlich.
Frankreich	Verwendung im Freien auf 10 mW EIRP im Bereich 2454-2483,5 MHz beschränkt	Militärische Nutzung zur Funkortung. Die Neuverteilung des 2,4-GHz-Bands läuft seit einigen Jahren, um die Vorschriften zu lockern. Volle Implementierung ist für 2012 geplant.
Italien	Keine	Bei Verwendung außerhalb des eigenen Geländes ist eine allgemeine Autorisierung erforderlich.
Luxemburg	Keine	Allgemeine Autorisierung für Bereitstellung von Netzwerken und Diensten erforderlich (nicht fürs Spektrum)
Norwegen	Implementiert	Die Verwendung kann innerhalb eines 20 km Radius vom Zentrum Ny-Alesunds aus beschränkt sein.
Russische Föderation	Keine	Nur für den Inneneinsatz

Hinweis: In Frankreich Produkt bitte nicht im Freien verwenden.

VIELEN DANK!

Vielen Dank, dass Sie das Klipsch Icon™ SB 1 gekauft haben. Ihr neues Klipsch Icon™ SB 1 ist ein kompaktes, leicht anschließbares System mit einem eleganten Design, das den Klang von Fernsehsendungen, Filmen und persönlichen Audiodateien verbessert. Im Gegensatz zu den Designs vieler Konkurrenten hat das Klipsch Icon™ SB 1 eine Zweiweg-Lautsprecherkonfiguration mit einem separaten Hochtöner und Mittelbass-Treiber für die linken und rechten Kanäle. Dies wird mit der exklusiven Convergent Source Module-Technologie kombiniert, um das beste Klangdetail und die klarste Stimmwiedergabe in seiner Preisklasse zu bieten. Ein drahtloser Subwoofer, der sein Signal vom Soundbar erhält, bietet realistischen Bass und dadurch ein volles Klangerlebnis in einer kompakten, unauffälligen Bauweise. Das Klipsch Icon™ SB 1 ist ein 2,4-GHz-Produkt, das ein Signal vom Soundbar zum Subwoofer in einem Radius von bis zu 15 m übertragen kann.

PACKLISTE

1. SOUNDBAR
2. DRAHTLOSER SUBWOOFER
3. NETZTEIL UND -KABEL DES SOUNDBAR
4. SUBWOOFER-NETZKABEL
5. EIN 1,5 M LANGES OPTISCHES DIGITALKABEL
6. EIN RCA-DOPPELKABEL
7. ZWEI GUMMIFÜSSCHEN
8. EINE FERNBEDIENUNG
9. SCHNELLINSTALLATIONSANLEITUNG
10. SCHABLONE ZUR WANDBEFESTIGUNG DES SOUNDBAR
11. DIESES BENUTZERHANDBUCH

SOUNDBAR-VORDERSEITE

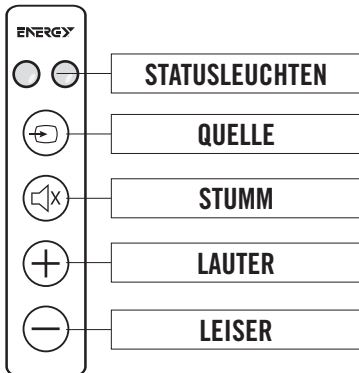

SOUNDBAR-STATUSLEUCHE

ROT: Im STANDBY-Modus (Ruhemodus)
GRÜN: Bei Signaleingang über optisches Digitalkabel
ORANGE: Bei Eingang eines analogen Stereosignals
ORANGE (blinkend): Cinch-Eingang stumm
GRÜN (blinkend): Digitaler Eingang stumm
ROT (blinkend): Fehler beim Erkennen eines Befehls der Fernbedienung
GRÜN ODER ORANGE LEUCHTET EINMAL AUF: Es wurde ein Signal der Fernbedienung empfangen
WEISS (rechte Statusleuchte): Im 3D-Surroundmodus
ROT und GRÜN (alternierend): Fernprogrammierung aktiviert

SOUNDBAR-RÜCKSEITE

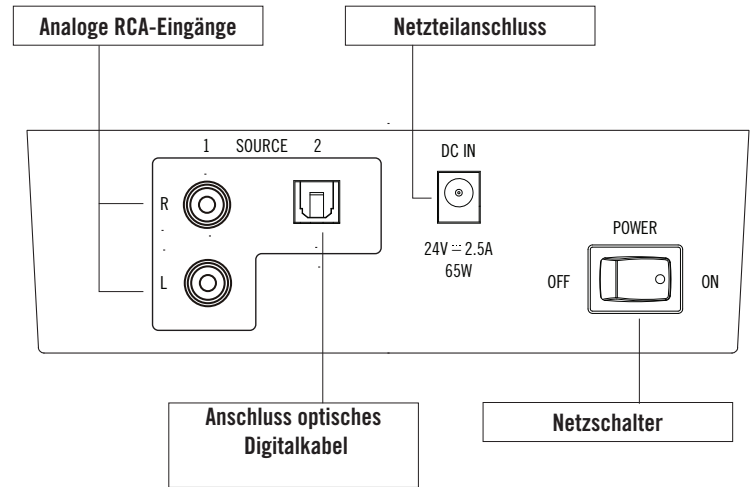

SUBWOOFER-RÜCKSEITE

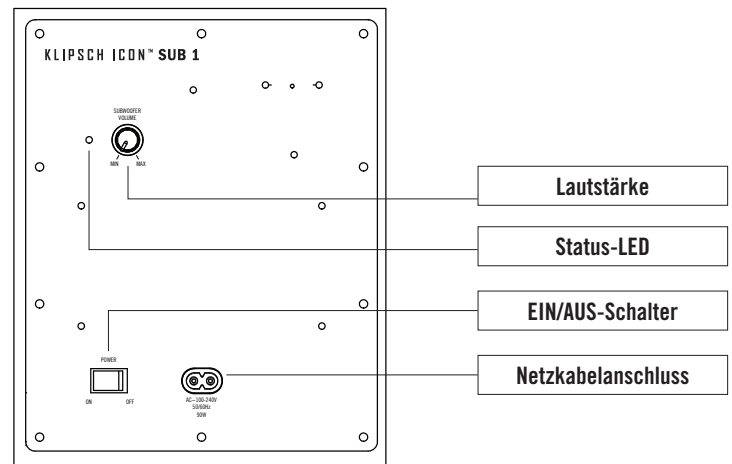

SUBWOOFER-STATUSLEUCHE

BLAU (dauerhaft): Empfang eines drahtlosen Signals vom Soundbar
ROT (dauerhaft): Sucht nach dem drahtlosen Signal vom Soundbar

PLATZIERUNG/INSTALLATION

1. Platzierung/Wandmontage des Soundbar: Das Soundbar muss auf einer ebenen Oberfläche direkt vor Ihrem Fernseher (mit den mitgelieferten beiden Füßchen) oder auf einem Regal direkt über oder unter dem Fernseher (ebenfalls mit den Füßchen) aufgestellt werden. Es kann auch mit Hilfe der Befestigungslöcher an der Rückseite des Soundbar und einem ebenfalls wandbefestigten Fernsehgerät an der Wand angebracht werden. Bei der Wandbefestigung muss das mitgelieferte Kabel (oder ein anderes) erst am Fernseher angeschlossen werden. Dann wird das Soundbar unter Verwendung der beiliegenden Wandbefestigungsschablone an der Wand angebracht. Wenn die beiden Befestigungslöcher sich über Ständerprofilen befinden, schrauben Sie zwei Holzschrauben ein, an denen Sie das Soundbar aufhängen. Wenn sich hinter den Löchern keine Ständerprofile befinden, müssen Sie zum Aufhängen des Soundbar Dübel mit einer Traglast von mindestens 3,5 kg verwenden. Schließen Sie das vom Fernseher kommende Kabel an (siehe Abschnitt „Anschlüsse“) und hängen Sie das Soundbar an der Wand auf.

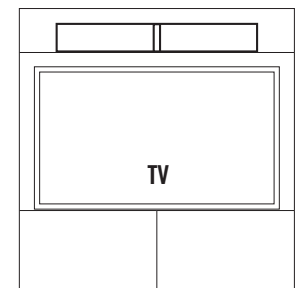
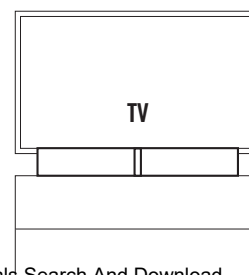

- Platzierung des Subwoofers: Der Subwoofer muss auf dem Boden aufgestellt werden, und zwar im gleichen Raum und maximal 15 m vom Soundbar entfernt und in Nähe einer Steckdose. Für maximale Bassleistung sollten Sie den Subwoofer in einer Ecke an der gleichen Wand wie den Fernseher und das Soundbar platzieren. Nachdem das Soundbar mit dem Fernseher und einer Steckdose verbunden ist, stecken Sie das Netzkabel des Subwoofers in eine Steckdose.

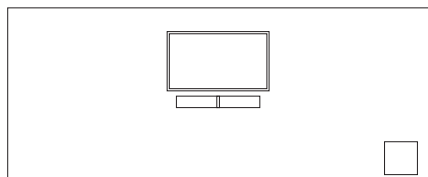

NSCHLÜSSE

- Anschluss des Soundbar an den Fernseher:** Die Soundbar-Komponente des Klipsch Icon™ SB 1-Systems muss an den Fernseher, die Kabelbox oder den Satellitenempfänger angeschlossen werden. Wenn Sie andere Geräte an den Fernseher angeschlossen haben, wie einen DVD- oder BluRay-Player, eine Spielkonsole etc., schließen Sie das Soundbar so an den Fernseher an, dass Sie alle diese Geräte und den Fernseher über das Soundbar hören können. Wenn keine anderen Geräte außer der Kabel- oder Satelliten-Box an den Fernseher angeschlossen sind und Sie alle Programme über diese Box empfangen, können Sie das Soundbar entweder an diese Box oder an das Fernsehgerät anschließen. Es gibt drei verschiedene Methoden, um das Soundbar an den Fernseher bzw. die Satelliten- oder Kabel-Box anzuschließen.

A. Optisches Digitalkabel

Die meisten HD-Fernseher, Satelliten- und Kabel-Boxen haben einen OPTISCHEN DIGITALAUDIOANGANG. Stecken Sie einfach ein Ende des optischen Kabels in den entsprechenden Ausgang am Fernseher, der Satelliten- oder Kabel-Box und das andere in den OPTISCHEN DIGITALEINGANG auf der Rückseite des Soundbar.

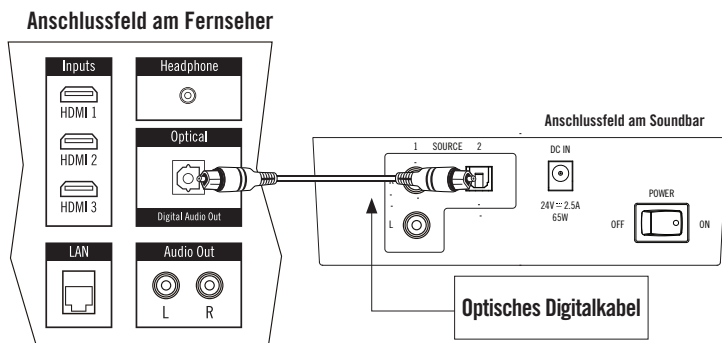

B. RCA-Kabel

Wenn Sie keinen optischen Digitalausgang besitzen, können Sie mit Hilfe eines beidseitig mit Steckern versehenes Cinchkabels (nicht im Lieferumfang enthalten) die analogen Audioausgänge (R/L) an Ihrem Gerät an die analogen Audioeingänge (R/L) am Soundbar verbinden.

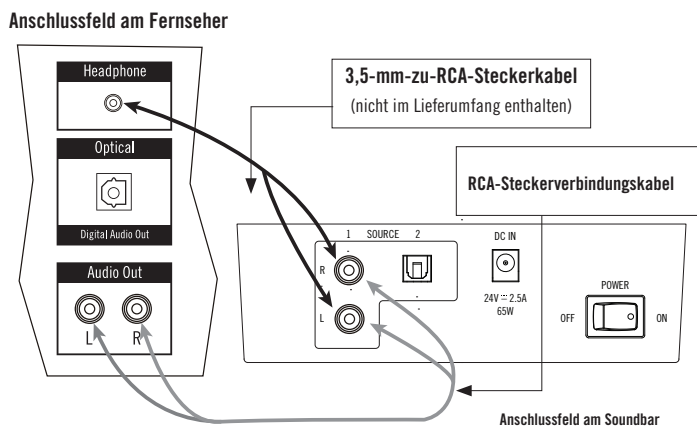

C. 3,5-mm-Ausgang (Kopfhörerbuchse)

Eine dritte Option wäre, den Kopfhörerausgang an Ihrem Gerät mit den linken und rechten Analogeingängen am Soundbar zu verbinden (Kabel NICHT mitgeliefert).

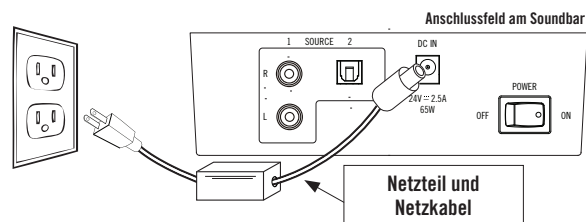

Sobald Sie einen der oben beschriebenen Audioanschlüsse vorgenommen haben, schließen Sie das mitgelieferte Soundbar-Netzteil an den Eingang „DC Input“ auf der Rückseite des Soundbar an, stecken das andere Ende des Netzkabels in eine Steckdose und drücken die Netztaaste an der Rückseite des Soundbar.

- Anschluss des Subwoofers an das Soundbar:** Sobald Sie den Subwoofer im Raum aufgestellt haben, stecken Sie ein Ende des mitgelieferten Subwoofer-Netzkabels in die Buche „AC In“ am Subwoofer und das andere in eine stromführende Steckdose. Drücken Sie die Netztaaste an der Rückseite des Subwoofers. Stellen Sie am Soundbar sicher, dass die linke Statusleuchte dauerhaft entweder grün oder orangefarbig leuchtet (wenn sie rot ist, müssen Sie die Taste QUELLE einmal drücken). Die rote Leuchte an der Rückseite des Subwoofers leuchtet weiterhin auf, bis ein drahtloses Signal vom Soundbar entdeckt wird. Sobald dieses Signal entdeckt wird (nach ca. 15 Sekunden), wechselt die LED von dauerhaft rot zu dauerhaft blau und zeigt damit an, dass der Subwoofer jetzt mit dem Soundbar verbunden ist.

Hinteres Anschlussfeld am Subwoofer

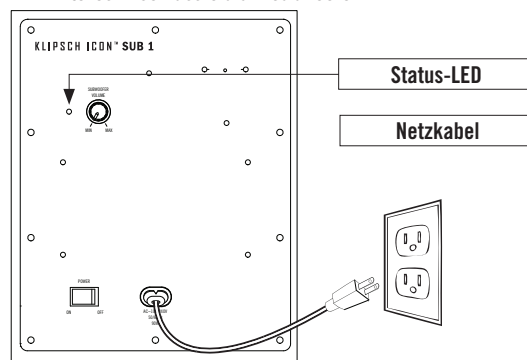

PROGRAMMIEREN IHRER TV-FERNBEDIENUNG, UM DAS SOUNDBAR ZU KONTROLLIEREN

Die folgenden drei Schritte sollten verwendet werden, um jede Funktion Ihres Fernsehers oder Kabel-Box Tasten der Fernbedienung (SOURCE, MUTE, Lauter, & LEISER) programmiert werden. WENN der Soundbar im Bereitschaftsmodus (durchgezogene rote Status-LED), drücken Sie die Taste auf der <source> Soundbar, bis die Status-LED leuchtet grün.

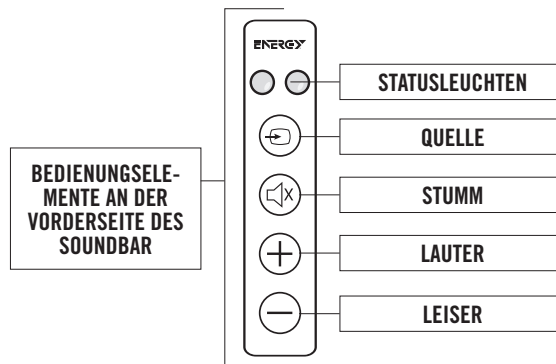

- Stellen Sie das Gerät in den Lernmodus:** Mit dem Status-LED zeigt grün, drücken und halten Sie sowohl die <source> und <MUTE> Tasten auf der Vorderseite der Soundbar zur gleichen Zeit (ca. 3 Sekunden), bis die Status-LED blinkt roten und grünen
- Wählen Sie die Funktion zu lernen:** Drücken Sie die Taste einmal <MUTE> an der Soundbar (die Status-LED leuchtet durchgehend orange). (Ersetzen Sie die SOURCE, VOLUME UP & LEISER an Stelle von <MUTE> beim Programmieren der anderen Tasten während dieses Schritts)

3. **Lesen Sie die Funktion:** Halten Sie Ihre Fernbedienung innerhalb von einem Fuß und zeigte auf der Vorderseite der Soundbar. Langsam drücken Sie die Taste <MUTE> auf Ihrer Fernbedienung viermal. An den ersten drei Pressen, wird die Statusanzeige flackern bei jedem Drücken ORANGE. Wenn das Gerät die Funktion erfolgreich gelernt, auf dem vierten Druck auf die Taste, wird das Licht grün blinken mehrmals und dann grün leuchten. (Vergessen Sie die SOURCE, VOLUME UP & DOWN-VOLUME verwenden an Stelle von <MUTE> beim Programmieren der anderen Tasten während dieses Schritts)

Um die restlichen Funktionen zu programmieren, wiederholen Sie einfach alle Schritte, wobei Sie <MUTE> mit der neuen Funktion und Taste drückt (SOURCE, VOLUME UP und VOLUME DOWN) über die Schritte zwei und drei.

WICHTIGER HINWEIS:

An der Vorderseite des Soundbar befindet sich keine Ein/Aus-Taste (an der Rückseite gibt es einen Netzschalter). Sie müssen das Soundbar (bzw. den Subwoofer) nicht ausschalten, wenn Sie mit dem Fernsehen fertig sind. Wenn Sie fertig sind, schalten Sie den Fernseher aus (bzw. die Satelliten- oder Kabel-Box, falls das Soundbar damit verbunden ist). Das Soundbar (und der Subwoofer) geht automatisch in den Standby-Modus (Ruhemodus) über, wenn ungefähr 10 Minuten lang kein Signal vom Fernseher bzw. der Satelliten- oder Kabel-Box kommt. Wenn die linke Status-LED dauerhaft rot an der Vorderseite des Soundbar bzw. der Rückseite des Subwoofers leuchtet, zeigt dies, dass der Standby-Modus aktiv ist. Wenn Ihr Fernseher bzw. die Satelliten- oder Kabel-Box wieder eingeschaltet wird und ein Signal empfangen wird, verlässt das Soundbar (und der Subwoofer) den Standby-Modus und schaltet sich wieder ein.

BETRIEB DES KLIPSCH ICON™ SB 1

Sobald Ihr Soundbar angeschlossen und in Betrieb ist, können Sie durch einige einfache Schritte die Leistung Ihres Systems optimieren. Zuerst sollten Sie die Lautsprecher des Fernsehgeräts ausschalten und das Soundbar zur neuen Klangquelle machen. Manche Fernseher schalten automatisch die Lautsprecher aus, wenn Sie das Soundbar anschließen, während Sie bei anderen die Lautsprecher manuell deaktivieren müssen. Die Dokumentation Ihres Fernsehgeräts zeigt Ihnen, wie Sie dessen Lautsprecher deaktivieren. Wenn Sie die Lautsprecher des Fernsehers nicht ausschalten können, verbessert das Soundbar dennoch den Klang des Fernsehers deutlich, und Sie können den TV-Sound einfach an den des Soundbar anpassen. Hierzu programmieren Sie zuerst die Fernbedienung zur Bedienung des Soundbar und senken dann mit Hilfe der Regler am Fernseher selbst dessen Lautstärke ganz nach unten. Drücken Sie dann die Taste LAUTER am Soundbar, bis Sie einen angenehmen Lautstärkepegel am Soundbar eingestellt haben. Zuletzt müssen Sie sicherstellen, dass der Klipsch Icon™ SB 1-Subwoofer klanglich an das Soundbar angepasst ist. Stellen Sie hierzu den Subwoofer-Lautstärkeregler an der Rückseite des Subwoofers ungefähr auf die Mitte und machen Sie ihn dann lauter oder leiser.

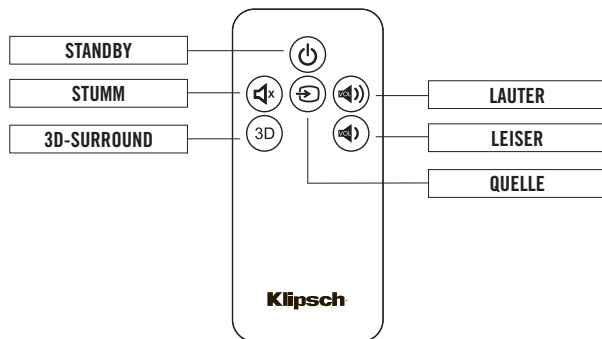

3D-SURROUND

Das Klipsch Icon™ SB 1 besitzt einen 3D-Surround-Modus, der einen besseren Raumklang bietet und den Effekt simuliert, wie in einem Kino von mehreren Lautsprechern umgeben zu sein. Für den Effekt dieser Funktion sind weder eine bestimmte Lautsprecherplatzierung, spezielle Ansprüche an den Raum oder ein spezifisches Programmmaterial erforderlich. Drücken Sie einfach die 3D-Taste auf der Fernbedienung, und an der Soundbar leuchtet ein weißes Licht auf, um anzuzeigen, dass die Funktion aktiv ist. Um die Funktion zu deaktivieren, drücken Sie die 3D-Taste erneut, und die weiße LED erlischt. Dieser Effekt ist von mehreren Hörpositionen in Ihrem Raum aus hörbar. Die vier Kontrolltasten können mit der integrierten Lernfunktion in andere Fernbedienungen programmiert werden, aber die Ein/Aus-Taste für den 3D-Surround-Modus kann nur von der mitgelieferten Fernbedienung kontrolliert werden und von keiner anderen Fernbedienung erlernt werden.



PROBLEMLÖSUNGEN

Soundbar schaltet sich nicht ein

- Ist das Netzteil mit einer stromführenden Steckdose verbunden?
- Ist der Netzschalter an der Rückseite des Soundbar eingeschaltet?

Kein Sound aus dem Soundbar

- Ist es an eine stromführende Steckdose angeschlossen, und ist der Netzschalter an der Rückseite des Soundbar eingeschaltet?
- Sind alle Verbindungen vom Fernseher bzw. der Kabel- oder Satelliten-Box fest eingesteckt?
- Ist der Fernseher bzw. die Kabel- oder Satelliten-Box eingeschaltet, und ist die Lautstärke hoch genug eingestellt?
- Ist die Lautstärke des Soundbar hoch genug eingestellt?
- Ist der Standby-Modus des Soundbar deaktiviert? (LED dauerhaft grün oder orange-farbig)
- Ist das Soundbar mit der richtigen Quelle verbunden?

Kein Sound aus dem Subwoofer

- Ist er an eine stromführende Steckdose angeschlossen, und ist der Netzschalter an der Rückseite eingeschaltet?
- Ist der Lautstärkeregler an der Rückseite des Subwoofers hoch genug eingestellt?
- Hat der Subwoofer eine Verbindung zum Soundbar hergestellt?

Subwoofer kann keine drahtlose Verbindung zum Soundbar herstellen

(Grüne Status-LEDs des Subwoofers blinken)

- Bringen Sie den Subwoofer näher an das Soundbar.
- Wenn andere drahtlose Geräte in der Nähe (beispielsweise Babyfone, kabellose Telefone, Wi-Fi etc.) eine Kanalwahlfunktion besitzen, sollten Sie deren Kanal ändern.
- Schalten Sie sowohl das Soundbar als auch den Subwoofer aus und dann wieder an, um eine neue Verbindungssequenz zu starten
- Verwenden Sie das Ende einer Büroklammer (oder etwas ähnliches) und drücken Sie damit 5 Sekunden lang leicht den Knopf in dem nicht markierten Loch an der linken Seite des Eingabefelds, links vom (roten) L-Quelleingang. Drücken Sie dann innerhalb von 10 Sekunden mit dem gleichen Werkzeug den Knopf in dem mit „Factory Use Only“ markierten Loch oben rechts auf der Rückseite des Subwoofers

Fernbedienung für TV/Kabel-Box/Satelliten-Box lässt sich nicht programmieren

- Folgen Sie allen Programmieranweisungen genau.
- Programmieren Sie Ihre ursprüngliche TV-Fernbedienung für das Soundbar, versuchen Sie dann, Ihre Universal-Fernbedienung zu verwenden, ohne sie zu programmieren.
- In manchen Fällen müssen Sie eventuell die Programmierung einer Funktion wiederholen.
- Es kann vorkommen, dass das Soundbar nicht alle Fernbedienungscodes erlernen kann.

Sollten Sie Fragen haben, wenden Sie sich bitte an den Kundendienst von Klipsch:

In den Vereinigten Staaten: 1-866-441-8208

PFLEGE UND REINIGUNG

Sie müssen das Gehäuse nur gelegentlich mit einem feuchten Tuch abstauben oder abwischen. Verwenden Sie keine Scheuer- oder Lösungsmittel oder scharfen Reinigungsmittel. Sprühen Sie nie Politur oder Reinigungsmittel auf die Treibereinheiten (Tief-, Mittel- und Hochtöner) oder Regler bzw. Anschlüsse. Sie können den Lautsprechergrill mit dem weichen Bürstenaufsatz eines Staubsaugers reinigen. Nehmen Sie vor Verwendung eines Staubsaugers die Lautsprechergrills ab und saugen Sie die Treiber nicht ab.

Klipsch ist eine eingetragene Marke der Klipsch Group, Inc.



Unter Lizenz von Dolby Laboratories hergestellt. Dolby und das Doppel-D-Symbol sind eingetragene Marken von Dolby Laboratories.

PORTUGUESE

INSTRUÇÕES IMPORTANTES DE SEGURANÇA!

1. LEIA estas instruções.
2. GUARDE estas instruções.
3. FIQUE ATENTO a todos os avisos.
4. SIGA todas as instruções.
5. NÃO use este aparelho perto de água.
6. LIMPE APENAS com um pano seco.
7. NÃO bloqueie nenhuma abertura de ventilação. Instale de acordo com as instruções do fabricante.
8. Não instale próximo de quaisquer fontes de calor, tais como radiadores, saídas de ar quente, fogões ou outros aparelhos (incluindo amplificadores) que produzam calor.
9. NÃO anule a função de segurança do plugue polarizado ou aterrado. Um plugue polarizado tem dois pinos chatos, sendo um deles mais largo que o outro. Um plugue aterrado tem dois pinos chatos e um terceiro pino redondo de aterramento. O pino chato mais largo ou o terceiro pino redondo existem para sua segurança. Se o plugue fornecido não se encaixar na tomada, consulte um electricista para trocar a tomada obsoleta.
10. PROTEJA o cabo de alimentação para que não seja pisoteado nem prensado, sobretudo no plugue, em tomadas posicionadas no piso e no ponto onde sai do aparelho.
11. USE APENAS acessórios especificados pelo fabricante.
12. USE apenas com um carrinho, pedestal, tripé, suporte ou mesa recomendado pelo fabricante ou vendido com o aparelho. Ao usar um carrinho, tome cuidado ao movê-lo com o aparelho para evitar se ferir caso caia. 
13. DESLIGUE o aparelho da tomada durante tempestades elétricas ou quando ficar fora de uso por longos períodos de tempo.
14. TODA a manutenção deve ser realizada por pessoal de manutenção qualificado. É necessário prestar assistência técnica ao aparelho quando tiver sofrido danos de qualquer tipo, tais como danos ao cabo de alimentação ou ao plugue, derramamento de líquido ou queda de objetos dentro do aparelho, exposição do aparelho à chuva ou umidade, mau funcionamento ou queda do aparelho.
15. NÃO exponha este equipamento a respingos ou borrifos e certifique-se de que nenhum objeto que contenha líquidos, como vasos, sejam colocados sobre o equipamento.
16. Para desconectar completamente este equipamento da corrente elétrica, desconecte o plugue do cabo de alimentação da tomada.
17. O plugue principal do cabo de alimentação deve ser mantido pronto para ser utilizado.



O ponto de exclamação dentro de um triângulo equilátero visa alertar o usuário quanto à inclusão de instruções importantes sobre o funcionamento e a manutenção (reparos) no material impresso que acompanha o produto.



O símbolo do raio com uma seta, dentro de um triângulo equilátero, visa alertar o usuário quanto à presença de tensão perigosa não isolada dentro do compartimento do produto, que pode ser potente o suficiente para representar um risco de choque elétrico às pessoas.

ATENÇÃO: Para reduzir o risco de incêndio ou choque elétrico, não exponha este aparelho à chuva ou à umidade.

ATENÇÃO: Nenhuma fonte de chama exposta, como, por exemplo, uma vela, deve ser colocada em cima do produto.

INFORMAÇÕES SOBRE A BATERIA:

ATENÇÃO: As baterias não devem ser expostas a calor excessivo, como a luz solar direta, chamas ou outras fontes de calor.

ATENÇÃO: Risco de vazamento. Use somente o tipo de bateria especificado. Nunca misture baterias novas e usadas.

Observe a polaridade correta. Remova as baterias dos produtos que não forem usados por um longo período. Guarde as baterias em um local seco.

ATENÇÃO: Perigo de explosão caso a bateria de reposição seja incorreta. Substituir apenas com uma bateria igual ou equivalente.

ATENÇÃO: Não coloque as baterias na boca nem as ingira. Manter longe do alcance de crianças e animais domésticos.

ATENÇÃO: Não recarregue baterias não recarregáveis.

Descarte todas as baterias usadas corretamente, seguindo todas as regulamentações locais. Não incinerar.

ATENÇÃO: Não abra! Risco de choque elétrico. As tensões presentes neste equipamento podem causar risco de vida. Não há peças internas que possam ser reparadas pelo usuário. Toda a manutenção deve ser realizada por pessoal de manutenção qualificado.

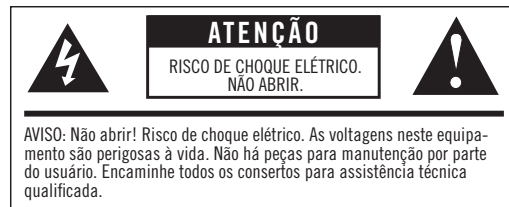

Coloque o equipamento próximo a uma tomada de alimentação elétrica do circuito principal e certifique-se de que haja fácil acesso à chave do disjuntor.

ATENÇÃO: Este produto SÓ deve ser alimentado com as tensões de CA relacionadas no painel traseiro ou pela fonte de alimentação que o acompanha. A alimentação proveniente de tensões que não sejam as identificadas pode causar dano irreversível ao produto e anular sua garantia. O uso de adaptadores de tomadas de CA deve ser evitado, pois pode permitir que o produto seja ligado em tensões para as quais não foi projetado. Se o produto estiver equipado com um cabo de alimentação removível, use apenas o tipo fornecido com o produto ou pelo distribuidor e/ou revendedor local. Caso não tenha certeza quanto à tensão operacional correta, entre em contato com o distribuidor e/ou revendedor local.

INFORMAÇÕES SOBRE AS NORMAS DE CONFORMIDADE ELETROMAGNÉTICA DA FCC E DO GOVERNO DO CANADÁ

Este dispositivo está em conformidade com a Parte 15 das Normas da FCC. A operação está sujeita às duas condições descritas a seguir:

(1) Este dispositivo não deve causar interferência prejudicial, e (2) este dispositivo deve aceitar todo tipo de interferência recebida, incluindo interferências que possam fazer com que tenha funcionamento indesejável.

OBSERVAÇÃO: Este equipamento foi testado e está em conformidade com os limites de um dispositivo digital Classe B, segundo a parte 15 das Regras da FCC. Estes limites foram concebidos para proporcionar proteção razoável contra interferência prejudicial em uma instalação residencial. Esse equipamento gera, usa e pode irradiar energia de radiofrequência e, se não for instalado e utilizado de acordo com as instruções, pode causar interferência prejudicial nas comunicações de rádio. Entretanto, não há garantia de que não ocorrerão interferências em instalações específicas. Se este equipamento causar interferência prejudicial na recepção de rádio ou televisão, o que pode ser determinado desligando e ligando o equipamento, recomenda-se que o usuário tente corrigir a interferência adotando uma ou mais das seguintes medidas:

- Reoriente ou reposicione a antena de recepção.
- Aumente a distância entre o equipamento e o receptor.
- Ligue o equipamento em uma tomada em um circuito diferente do circuito ao qual o receptor está conectado.
- Consulte o revendedor ou um técnico de rádio/televisão experiente para obter ajuda.

Aprovado no âmbito da disposição de verificação da Parte 15 da FCC como um dispositivo digital de Classe B.

Cuidado: Alterações ou modificações que não sejam expressamente aprovadas pelo fabricante podem resultar na anulação do direito do usuário de usar este dispositivo.

Este aparelho digital de Classe B está em conformidade com a norma ICES-003 do Canadá.

INFORMAÇÕES SOBRE CONFORMIDADE COM AS NORMAS DA UNIÃO EUROPEIA

Qualificado para exibir a marca CE; está em conformidade com a Diretiva sobre Baixa Tensão da União Europeia 2006/95/EC; está em conformidade com a Diretiva sobre Compatibilidade Eletromagnética (EMC) da União Europeia 2004/108/EC, está em conformidade com a Diretiva de Projeto Ecológico da União Europeia 2009/125/EC, está em conformidade com a Diretiva de Equipamentos de Rádio e Equipamentos Terminais de Telecomunicação (R&TTE) da União Europeia 199/5/EC.

Este produto contém baterias cobertas no âmbito da Diretiva Europeia 2006/66/EC, que não podem ser descartadas junto com lixo residencial comum. Siga as regulamentações locais.

AVISO SOBRE A DIRETIVA WEEE

Observação: Esta marca se aplica apenas aos países da União Europeia (UE) e à Noruega.



Este aparelho está rotulado em conformidade com a Diretiva Europeia 2002/96/EC relativa a resíduos de equipamentos elétricos e eletrônicos (WEEE). Este rótulo indica que este produto não deve ser descartado junto com lixo residencial. Deve ser levado para uma instalação apropriada para ser recuperado e reciclado.

INFORMAÇÕES DE CONFORMIDADE DO TRANSMISSOR SEM FIO

O termo "IC:" antes do número de certificação de rádio significa que as especificações técnicas da Industry Canada foram atendidas.

Este dispositivo está em conformidade com a parte 15 das Regras da FCC e com a(s) norma(s) RSS de isenção de licença da Industry Canada aplicáveis. A operação está sujeita às duas condições descritas a seguir: (1) este dispositivo não deve causar interferência prejudicial, e (2) este dispositivo deve aceitar todo tipo de interferência, incluindo interferências que possam fazer com que tenha funcionamento indesejável.

Este equipamento está em conformidade com os limites de exposição à radiação estabelecidos pela FCC e pela IC para ambientes não controlados. Este equipamento deve ser instalado e utilizado a uma distância mínima de 20 cm entre o radiador e o corpo do usuário. Este transmissor não deve ser colocado nem utilizado junto com qualquer outra antena ou transmissor.

RESTRICÇÕES NACIONAIS

Este dispositivo se destina a uso residencial e comercial em todos os países da UE (e outros países que sigam a diretiva 199/5/EC da UE) sem qualquer limitação, exceto para os países mencionados abaixo:

País	Restrição	Motivo/observação
Bulgária	Nenhuma	Autorização geral necessária para uso ao ar livre e serviço público.
França	Uso ao ar livre limitado a 10 mW e.i.r.p. na banda de 2.454 a 2.483,5 MHz.	Uso em radiolocalização militar. A realocação da banda de 2,4 GHz tem ocorrido nos últimos anos para permitir menos restrições na regulamentação atual. A implementação plena está prevista para 2012.
Itália	Nenhuma	Se usado fora da própria propriedade, é necessário obter autorização geral.
Luxemburgo	Nenhuma	Autorização geral necessária para rede e fornecimento de serviço (não para o espectro).
Noruega	Implementadas	Esta subseção não se aplica à área geográfica situada dentro de um raio de 20 km do centro de Ny-Ålesund
Federação Russa	Nenhuma	Somente para aplicações em ambientes fechados.

Observação: não usar o produto ao ar livre na França.

OBRIGADO

Agradecemos sua compra do Klipsch Icon™ SB 1! Seu novo Klipsch Icon™ SB 1 é um aperfeiçoamento compacto, elegante, fácil de conectar e usar para TV, para assistir filmes e até mesmo para ouvir músicas. Ao contrário de muitos designs da concorrência, o sistema Klipsch Icon™ SB 1 usa uma configuração de caixa acústica bidirecional com tweeter e alto-falante para graves de frequência média separados para os canais esquerdo e direito, e combina isso com a exclusiva tecnologia Convergent Source Module para reproduzir o som mais detalhado e a maior clareza vocal disponíveis nesta faixa de preço. Um subwoofer sem fio recebe o sinal do sistema e adiciona graves realísticos para proporcionar uma experiência sonora completa em um pacote compacto e discreto! O Klipsch Icon™ SB 1 é um produto de 2,4 GHz projetado para transmitir sem fio um sinal do sistema para o subwoofer até um raio de 15 metros de distância.

LISTA DE COMPONENTES NA EMBALAGEM

1. BARRA SONORA
2. SUBWOOFER SEM FIO
3. FONTE DE ALIMENTAÇÃO/CABO DE ALIMENTAÇÃO DA BARRA SONORA
4. CABO DE ALIMENTAÇÃO DO SUBWOOFER
5. UM CABO ÓTICO DIGITAL DE 1,5 M DE COMPRIMENTO
6. UM CABO RCA DUPLO
7. DOIS PÉS DE BORRACHA
8. UM CONTROLE REMOTO
9. MANUAL DE INSTALAÇÃO RÁPIDA
10. MODELO PARA INSTALAR A BARRA SONORA NA PAREDE
11. ESTE MANUAL DO PROPRIETÁRIO

FRENTE DA BARRA SONORA



LUZ DE STATUS DA BARRA SONORA

VERMELHA: No modo STANDBY (“Espera”)
VERDE: Com entrada de cabo óptico digital
LARANJA: Com entrada E/D de cabo RCA analógico
LARANJA (intermitente): Som da entrada RCA desligado
VERDE (intermitente): Som da entrada digital desligado
VERMELHA (intermitente): Falha em aprender um comando do controle remoto
VERDE OU LARANJA INTERMITENTE: Um sinal do controle remoto foi recebido
BRANCA (luz de status direita): No modo surround 3D
VERMELHO E VERDE (alternada): Modo de programação remota ativada

ATRÁS DA BARRA SONORA

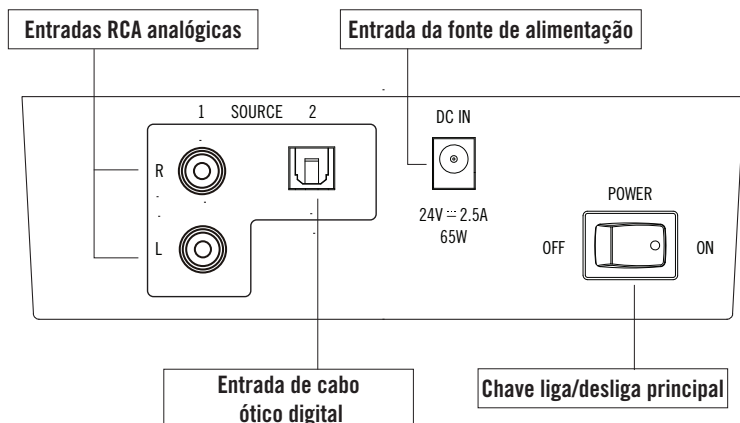

ATRÁS DO SUBWOOFER

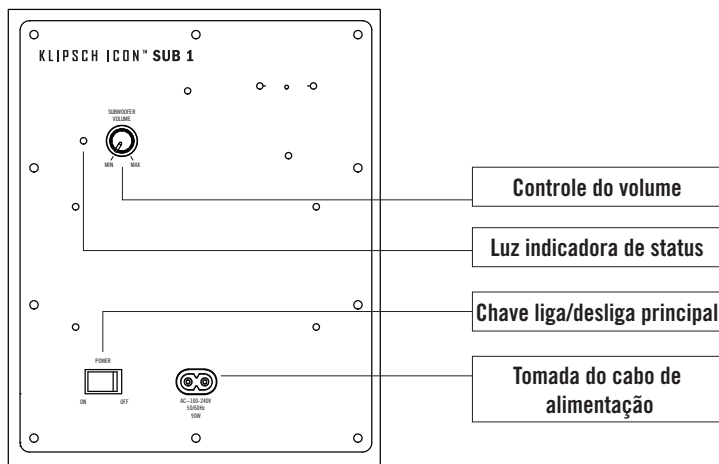

SUBWOOFER STATUS LIGHT

BLUE (Solid): Receiving wireless signal from soundbar

RED (Solid): Searching for soundbar wireless signal

POSICIONAMENTO/INSTALAÇÃO

1. Posicionamento/instalação da barra sonora na parede: A barra sonora foi projetada para ser colocada sobre uma superfície plana diretamente na frente da TV, apoiada nos dois pés fornecidos, em uma prateleira diretamente acima ou abaixo da TV, ou instalada na parede (utilizando os orifícios em formato de fechadura atrás da barra sonora) embaixo de uma TV também instalada na parede. Para instalação na parede, conecte primeiro o cabo fornecido (ou outro cabo) à TV e em seguida use o modelo para instalação em parede fornecido para instalar a barra sonora. Se os dois orifícios de instalação forem feitos em vigas de parede, use dois parafusos para madeira para fixar a barra sonora. Se não existirem vigas de parede onde os orifícios forem feitos, use buchas de parede que suportem pelo menos 3,2 kg de peso para pendurar a barra sonora. Conecte o cabo da TV (ver a seção Conexão) na barra sonora e pendure a barra sonora na parede.

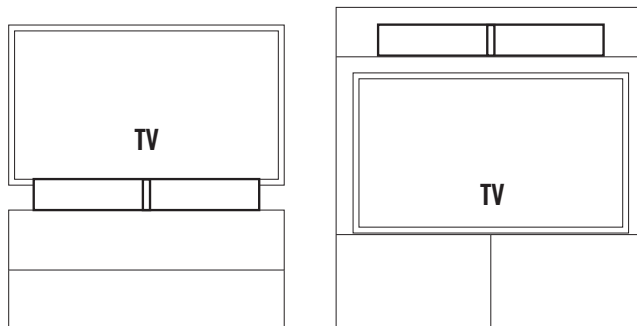

2. Posicionamento do subwoofer: O subwoofer foi projetado para ser colocado no chão no mesmo ambiente a uma distância máxima de 15 m da barra sonora, próximo de uma tomada elétrica. Para maximizar a reprodução de graves, coloque o subwoofer em um canto na mesma parede que a TV e a barra sonora. Após a barra sonora ter sido conectada à TV e ligada em uma tomada elétrica, conecte o subwoofer em uma tomada elétrica.

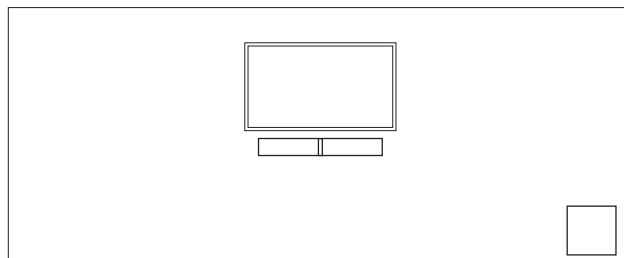

CONEXÃO

1. **Conexão da barra sonora à TV:** A barra sonora é a parte do sistema Klipsch Icon™ SB 1 que deve ser conectada à TV, conversor de TV a cabo ou receptor de sinal de satélite. Se tiver outros dispositivos conectados à TV, como um aparelho de DVD/BluRay, sistema de jogos, etc., conecte a barra sonora à TV para poder ouvir na barra sonora o som reproduzido por essas unidades e pela TV. Se nenhum outro aparelho estiver conectado à TV além de um decodificador de sinal de cabo ou satélite e receber todos os programas de TV através desse aparelho, é possível conectar a barra sonora à TV ou ao decodificador. Existem três maneiras diferentes de conectar a barra sonora à TV, receptor de sinais de satélite ou cabo.

A. Cabo óptico digital

A maioria dos receptores de TV a cabo e satélite de alta definição tem uma SAÍDA ÓTICA DE ÁUDIO DIGITAL. Basta conectar uma extremidade de um cabo óptico na saída correspondente do receptor de TV a cabo ou satélite e conectar a outra extremidade do cabo na SAÍDA ÓTICA DIGITAL no painel traseiro da barra sonora.

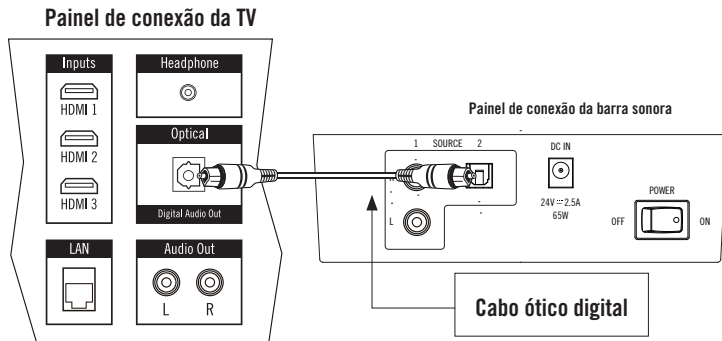

B. Cabo RCA

Se o aparelho não tiver uma saída ótica digital, você pode usar as saídas analógicas esquerda e direita do aparelho e conectá-las às entradas analógicas esquerda e direita na barra sonora usando um cabo RCA macho para RCA macho.

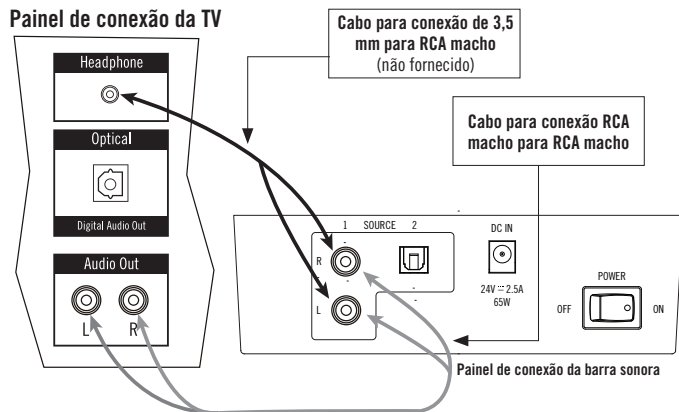

C. Saída de 3,5 mm (tomada para fone de ouvido)

Uma terceira opção é fazer a conexão a partir da saída para fone de ouvido do aparelho para as entradas analógicas esquerda e direita da barra sonora.

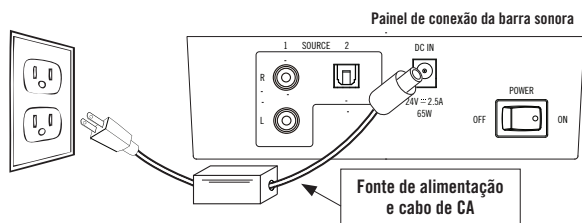

Depois de fazer uma das conexões de cabo de áudio descritas acima, conecte a fonte de alimentação da barra sonora fornecida na entrada de CC ("DC Input") atrás da barra sonora, conecte a fonte de alimentação em uma tomada elétrica ativa e ligue a chave liga/desliga principal atrás da barra sonora.

2. **Conexão do subwoofer à barra sonora:** Depois de posicionar o subwoofer no ambiente, conecte uma extremidade do cabo de alimentação do subwoofer fornecido na tomada do subwoofer identificada por "AC In" e conecte a outra extremidade em uma tomada elétrica que esteja funcionando. Ligue a chave liga/desliga principal localizada atrás do subwoofer. Na barra sonora, certifique-se de que a luz indicadora de status esquerda esteja acesa constantemente na cor verde ou laranja (pressione o botão SOURCE uma vez se a luz estiver acesa constantemente na cor vermelha). A luz vermelha atrás do subwoofer ficará acesa até encontrar o sinal sem fio emitido pela barra sonora. Após encontrar o sinal (aproximadamente 15 segundos), a luz vermelha constante mudará para azul constante, indicando que o subwoofer está conectado à barra sonora.

Painel de conexão traseiro do subwoofer

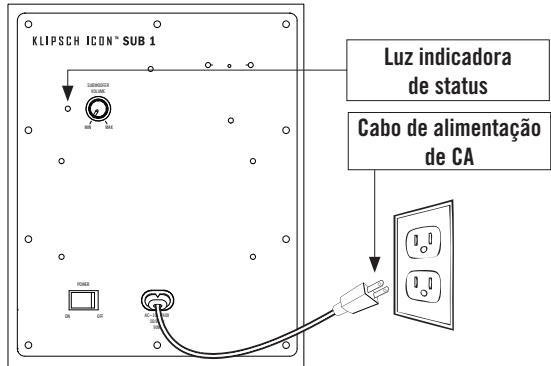

PROGRAMAÇÃO DO CONTROLE REMOTO DA TV PARA CONTROLAR A BARRA SONORA

Os 3 passos seguintes devem ser usadas para programar cada função da sua televisão ou caixa de cabo botões do controle remoto (fonte, MUTE, VOLUME UP, VOLUME & DOWN). SE O SoundBar é no modo standby (luz de estado sólido vermelho), aperte o botão <SOURCE> na soundbar até a luz de status estiver verde.

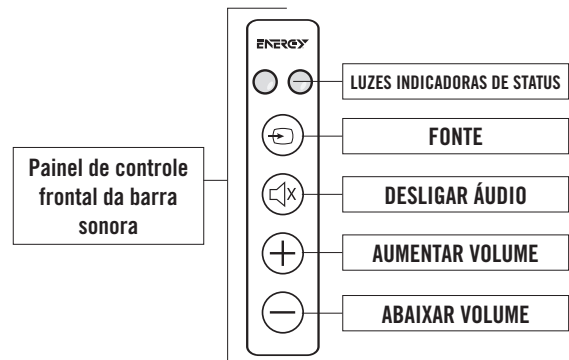

1. **Coloque o aparelho no modo de aprendizagem:** Com a luz de status mostrando VERDE sólida, pressione e segure ambos os <SOURCE> e botões <MUTE> na parte frontal do Soundbar ao mesmo tempo (aproximadamente 3 segundos) até que a luz de status pisca vermelho e verde.
2. **Selecione a função de aprender:** Pressione o botão <MUTE> uma vez no soundbar (as mudanças de status de luz para ORANGE sólido). (Substitua o SOURCE, VOLUME UP e VOLUME DOWN no lugar de <MUTE> ao programar os outros botões durante esta etapa)
3. **Aprenda a função:** Mantenha o controle remoto dentro de um pé e aponte para a frente do soundbar. Lentamente pressione o botão <MUTE> no seu controle remoto quatro vezes. Nos primeiros três pressões, a luz indicadora de status irá piscar ORANGE com cada imprensa. Se a unidade tiver sucesso aprender a função, na imprensa quarto do botão, a luz começa a piscar VERDE várias vezes e depois voltar para verde. (Lembre-se de usar o SOURCE, VOLUME UP e VOLUME DOWN no lugar de <MUTE> ao programar os outros botões durante esta etapa)

Para programar as funções restantes, basta repetir todos os passos, substituindo <MUTE> com a nova função e pressionar o botão (volume de origem, UP e VOLUME DOWN) sobre as etapas dois e três.

OBSERVAÇÃO IMPORTANTE:

Não existe um botão liga/desliga na frente da barra sonora (existe um botão “liga/desliga principal” no painel traseiro da barra sonora). Não é necessário desligar a barra sonora (nem o subwoofer) ao terminar de assistir TV. Quando terminar, desligue a TV (ou receptor de satélite ou cabo se a barra sonora estiver conectada a um aparelho desse tipo). A barra sonora e o subwoofer passarão automaticamente para o modo Standby ou “espera” se não receberem um sinal de áudio da TV ou do receptor de sinais de satélite ou cabo depois de aproximadamente 10 minutos. Quando o modo Standby está “ativo”, a luz indicadora de status esquerda fica acesa na cor vermelha na frente da barra sonora e no painel traseiro do subwoofer. Quando a TV ou receptor de satélite ou cabo for ligado novamente e um sinal for recebido, a barra sonora e o subwoofer sairão automaticamente do modo Standby e ligarão.

COMO USAR O SISTEMA KLIPSCH ICON™ SB 1

Depois de a barra sonora estar conectada e funcionando, sugerimos que complete alguns procedimentos básicos para aproveitar ao máximo o sistema. Antes de tudo, desligue os alto-falantes da TV para que a barra sonora seja a nova fonte de áudio. Algumas TVs desligam automaticamente os alto-falantes quando a barra sonora é conectada, e outras requerem que sejam desligados manualmente. Consulte as instruções sobre como desligar os alto-falantes da TV no manual do proprietário da TV. Mesmo se não for possível desligar os alto-falantes da TV, a barra sonora proporcionará uma excelente melhoria do som reproduzido pela TV, sendo possível ajustar facilmente o som da TV para que se combine com o som da barra sonora. Para fazer este ajuste, programe primeiro o controle remoto da TV para controlar a barra sonora e, em seguida, abaixe manualmente o volume da TV até o mínimo possível usando os controles da própria TV. Em seguida, pressione o controle AUMENTAR VOLUME (+) na frente da barra sonora até obter um nível confortável de volume da TV reproduzido pela barra sonora. Por último, para garantir que o subwoofer do sistema Klipsch Icon™ SB 1 tenha um som equilibrado com a barra sonora, ajuste o volume do subwoofer no painel traseiro do subwoofer para aproximadamente metade da potência e, em seguida, o ajuste para mais ou menos.

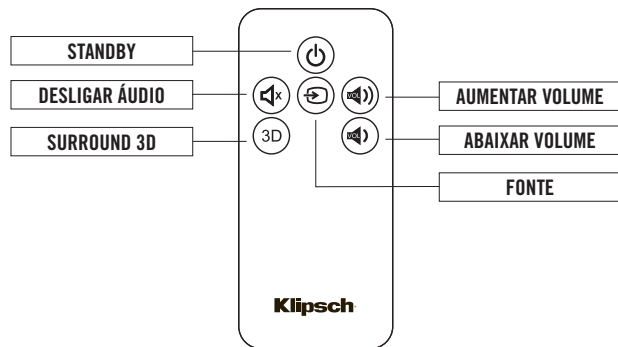

SURROUND 3D

O sistema Klipsch Icon™ SB 1 oferece o modo Surround 3D, que acrescenta dimensionalidade ao som, simulando o efeito de ter diversas caixas acústicas ao seu redor, como em uma sala de cinema. Este recurso não requer posicionamento singular de caixas acústicas, não exige que o ambiente tenha características especiais nem materiais de programas específicos para produzir ótimo resultado. Para ligá-lo, basta pressionar o botão “3D” no controle remoto e a barra sonora mostrará uma luz branca que indica que o recurso está ativado. Para desligá-lo, pressione novamente o botão 3D e a luz branca apagará, desativando o recurso. Este efeito funciona em diversas posições de audição no ambiente. Os quatro botões de controle podem ser programados em outros controles remotos usando o recurso integrado de “Aprendizado remoto”, mas o botão liga/desliga do modo Surround 3D não pode ser aprendido por nenhum outro controle remoto e deve ser controlado com o controle remoto que acompanha a unidade.



SOLUÇÃO DE PROBLEMAS

A barra sonora não liga

- A fonte de alimentação está ligada em uma tomada “energizada”?
- A chave “liga/desliga principal” no painel traseiro da barra sonora está ligada?

A barra sonora não reproduz som

- A unidade está ligada em uma tomada “energizada” e a chave “liga/desliga principal” no painel traseiro está ligada?
- Todas as conexões da TV/receptor de TV a cabo ou satélite estão bem apertadas?
- A TV/receptor de TV a cabo ou satélite está ligado e o volume está alto?
- O volume da barra sonora está alto?
- O modo “STANDBY” da barra sonora está desligado? (LED verde ou laranja constante)
- A barra sonora está ligada na entrada de fonte correta?

O subwoofer não reproduz som

- A unidade está ligada em uma tomada “energizada” e a chave “liga/desliga principal” no painel traseiro está ligada?
- O controle de volume no painel traseiro do subwoofer está alto?
- O subwoofer está “emparelhado” com a barra sonora?

O subwoofer não “emparelha” com a barra sonora

(as luzes verdes indicadoras de status do subwoofer não param de piscar)

- Aproxime o subwoofer da barra sonora
- Se existirem outros aparelhos sem fio por perto (por ex.: monitores de bebês, telefones sem fio, Wi-Fi, etc.) que permitam a seleção de vários canais, mude seus canais.
- Desligue a barra sonora e o subwoofer e, em seguida, ligue-os novamente para iniciar uma nova sequência de emparelhamento.
- Com a ponta de um clipe para papel (ou um instrumento semelhante), pressione de leve para dentro por 5 segundos o botão localizado no orifício sem identificação no lado esquerdo do painel de entrada, à esquerda da entrada de fonte “L” (vermelha) e, em seguida, dentro de 10 segundos, use o mesmo instrumento para pressionar de leve para dentro o botão localizado na parte direita superior da parte de trás do subwoofer marcado “Factory Use Only” (Para uso exclusivo da fábrica).

Não é possível programar o controle remoto da TV/receptor de TV a cabo/receptor de TV por satélite

- Siga com atenção todas as instruções de programação.
- Programe o controle remoto da TV na barra sonora e, em seguida, tente usar o controle remoto universal sem programá-lo.
- Em alguns casos, pode ser necessário repetir a programação de uma função.
- Pode haver alguns casos em que a barra sonora não consiga aprender todos os códigos do controle remoto.

Para esclarecer dúvidas, entre em contato com o Serviço de Atendimento ao Cliente da Klipsch: Nos Estados Unidos: 1-866-441-8208

CUIDADO E LIMPEZA

Basta limpar as superfícies externas de vez em quando com um pano suave para retirar a poeira. Nunca use água, produtos de limpeza abrasivos ou solventes, nem detergentes. Nunca borrife polidores ou produtos de limpeza nos alto-falantes (woofer, alto-falante de frequência média ou tweeter) nem em nenhum controle ou pontos de conexão. Um aspirador de pó com uma escova macia pode ser usado para limpar o tecido da grade. Retire as grades antes de usar um aspirador de pó e não passe o aspirador nos alto-falantes.

Klipsch é marca registrada da Klipsch Group Inc.



Fabricado sob licença da Dolby Laboratories. Dolby e o símbolo do D duplo são marcas registradas da Dolby Laboratories.

重要安全说明！

1. 请阅读本说明书。
2. 保存本说明书。
3. 注意各类警告。
4. 遵循所有使用说明。
5. 切勿在水旁使用本设备。
6. 仅可使用干抹布进行清洁。
7. 请勿阻塞通风口。按照制造商的说明进行安装。
8. 请勿在任何热源，如暖气、散热器、火炉或其他产生热量的装置（包括放大器）附近安装本设备。
9. 禁止省略不用极性或接地类插头的的安全功能。极性插头有两只刀片，其中一只较另一只宽。接地类插头除两个插脚外，还有第三个接地脚。那个较宽的插脚或第三个接地脚是为安全而设置。若插头无法插入插座，请向电工咨询更换陈旧的插座。
10. 对电源线采取保护措施，防止被踩踏或挤压，特别是在插头、插座之处，以及在电源线接出本设备之处。
11. 仅使用制造商指定的附件/配件。
12. 本设备仅可使用制造商指定的，或本设备随配的手推车、支脚、三角架、支架或工作台。使用手推车时，在移动载有本设备的手推车时，应小心操作，避免翻倒而受伤。
13. 在有雷电雨或长时间不用时，请拔出本设备的插头。
14. 所有维修工作都要由合格的维修人员完成。若设备损坏，如电源线或插头损坏、液体/物体掉入设备、设备受到雨淋或受潮、设备工作异常或掉落，需要进行维修。
15. 请勿使本设备受到水的滴溅，并避免在设备上放置如花瓶等装有液体的物体。
16. 要完全切断本设备的交流电源，将电源插头从交流插座中拔出。
17. 电源线的交流插头应保持为备用状态。



三角形内含感叹号用来提醒用户，产品随带的文件对此有重要的操作和维护（维修）说明。



三角形内含带箭头的闪电用来提醒用户，此产品机壳之中含有无绝缘的“危险电压”，其电压可能足以产生电击。

警告：为了降低火灾或电击的危险，禁止让本设备受到雨淋或受潮。

警告：切勿在本产品上放置明火源，如蜡烛等。

电池信息：

警告：电池（电池包装或安装的电池）不应暴露于过热的环境中，例如日光、火焰或类似环境。

警告：泄漏风险。仅使用指定型号的电池。切勿混合新旧电池。注意正确的极性。长时间不使用时，请将电池从产品中取出。在干燥处贮存电池。

警告：如果电池更换不当，有爆炸的危险。仅更换相同或同等型号的电池。

警告：请勿将电池放入口中或吞下。存放在儿童和宠物接触不到的地方。

警告：请勿给非充电电池充电。

请遵照任何当地法规妥善处置任何废旧电池。请勿将电池投入火中。

警告：切勿打开！触电风险。本设备中的电压可导致生命危险。内部无用户可维修的零件。所有维修工作都要由合格的维修人员完成。



将设备布置于主电源插座附近，确保您可以方便地使用电源断路器开关。

警告：本产品仅可使用背面板所列的交流电压，或产品随配的电源。使用非指定电压可能导致产品发生不可修复的损坏，使产品保修无效。交流电源插头适配器应谨慎使用，因为使用适配器时，产品可以插接到超出其设计工作电压的电压。若使用可拆卸电源线，请仅使用产品自带，或当地批发商和/或零售商提供的电源线。若您不能确定准确的工作电压，请联系当地批发商和/或零售商。

FCC 与加拿大 EMC 合规信息

本设备符合 FCC 规则第 15 章的要求。设备的操作受以下两个条件之限制：

(1) 本设备不会造成有害干扰，(2) 本设备必须可以耐受任何接收到的干扰，包括会造成意外运行的干扰。

注：此设备经过测试，符合《FCC 规定》的第 15 部分对“B 类”数字设备的限定。制定此类限定旨在对住宅安装的设备提供合理的保护，避免有害干扰。此设备会产生、使用并能发射射频能量，如果未按照指示信息安装和使用，可能对无线电通信造成有害干扰。尽管如此，不保证具体的安装不会发生干扰。如果本设备对无线电或电视接收造成有害干扰（可通过关闭和打开本设备来判定），用户可采取以下一项或多项措施来消除干扰：

- 调节接收天线的方向或位置。
- 增加设备与接收机之间的距离。
- 将设备和接收机接到不同线路的插座上。
- 请咨询经销商或经验丰富的无线电/电视技术人员获取帮助。

根据 FCC 第 15 章验证条款，批准为“B 类”数字设备。

注意：未经 Klipsch 明确同意做出更改或修改将使用户使用本品的权限失效。

此 B 类数字设备符合加拿大的 ICE-003。

欧洲符合性信息

允许带有 CE 标志，符合欧盟低电压指令 2006/95/EC；符合欧盟 EMC 指令 2004/108/EC 和关于生态设计要求的欧盟指令 2009/125/EC；符合欧盟无线电和电信终端设备 (R&TTE) 指令 1999/5/EC。

本产品包含 2006/66/EC 欧洲指令中所涵盖的电池，不得与一般家用废弃物一同处置。请遵照当地法规进行处置。

WEE 注意事项

注：本标志只适用于欧盟 (EU) 各国和挪威。



本项标志按照欧洲 2002/96/EC 关于报废电子电气设备 (WEEE) 指令作标记。该标签说明此产品不得与生活垃圾一起处理。应存放于适当的设施内使之能回收及重复利用。

无线发射器合规信息

无线电认证编号之前的术语“IC:”仅表示符合加拿大工业部技术规格。

本设备符合 FCC 规则的第 15 部分和加拿大工业部许可，RSS 标准除外。设备的操作受以下两个条件之限制：(1) 本设备不会造成有害干扰，(2) 本设备必须可以耐受任何干扰，包括会造成设备意外运行的干扰。

本设备符合用于不受控环境的 FCC 和 IC 曝辐限值。本设备应在散热器和身体之间保持最小 20cm 的安装和工作距离。本发射器不得与任何其他天线或发射器一起安放或工作。

国家限制

本设备供欧盟国家和采用欧盟1999/5/EC指令的其它各国的家庭和办公室使用, 除下面所列的限制以外, 没有其它使用限制:

国家	限制	原因/备注
保加利亚	无	使用于室外或公共服务时须获得批准
法国	户外使用限制在频率为 2454 - 2483.5 MHz 内的10 mW e.i.r.p (等效全向辐射功率)	军事无线电定位使用。近年来一直对2.4 GHz波段进行重新分配以应对目前宽松的规定。计划2012年全面实施。
意大利	无	在自家室外使用时须获得批准
卢森堡	无	提供网络和服务的使用须获得批准 (不供频谱)
挪威	已实施	从Ny-Ålesund 中心 20 公里半径内的地区不适用该指令的章节。
俄罗斯联邦	无	Only for indoor applications

备注: 在法国请不要在室外使用本设备

感谢

感谢您购买 Klipsch Icon™ SB 1! 全新的 Klipsch Icon™ SB 1 外观紧凑、造型时尚、便于连接和使用, 它可以用来增强电视、电影、甚至个人设备的音效。与许多竞争产品的设计不同, Klipsch Icon™ SB 1 采用配置有用于左右声道的独立高音扬声器和中低音驱动器的双向扬声器, 并结合了最细致的音效和最高语音清晰度的独家“聚点音源模块”技术, 而这一切都未超过此类产品的价格范围。无线低音炮采用一个小型低调的封装, 可从音棒接收信号, 为您带来逼真的重低音和完美的音效体验! Klipsch Icon™ SB 1 是一款 2.4 GHz 产品, 设计用于将信号以无线方式从音棒传输到距离半径长达 50 英尺 (15 米) 的低音炮。

包装列表

1. 音棒
2. 无线低音炮
3. 音棒电源/电源线
4. 低音炮电源线
5. 一根 4.9 英尺 (1.5 米) 的数字光缆
6. 一根双 RCA 线
7. 两个橡胶支脚
8. 一个遥控器
9. 快速安装指南
10. 音棒壁挂式支板
11. 用户手册

音棒正面

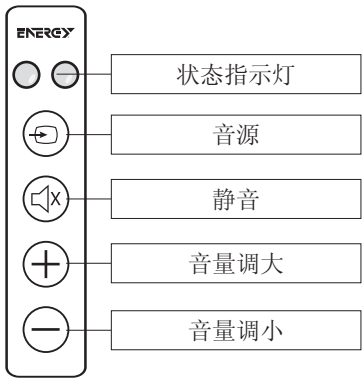

音棒状态指示灯

红色: 待机 (“睡眠”) 模式
绿色: 数字光缆输入
橙色: 模拟 RCA L/R 输入
橙色 (闪烁): RCA 输入静音
绿色 (闪烁): 数字输入静音
红色 (闪烁): 未能解读遥控器命令
绿色或橙色闪烁: 接收到遥控器信号
白色 (右侧状态指示灯): 3D 环绕模式
红色和绿色 (交替): 远程编程模式激活

音棒背面

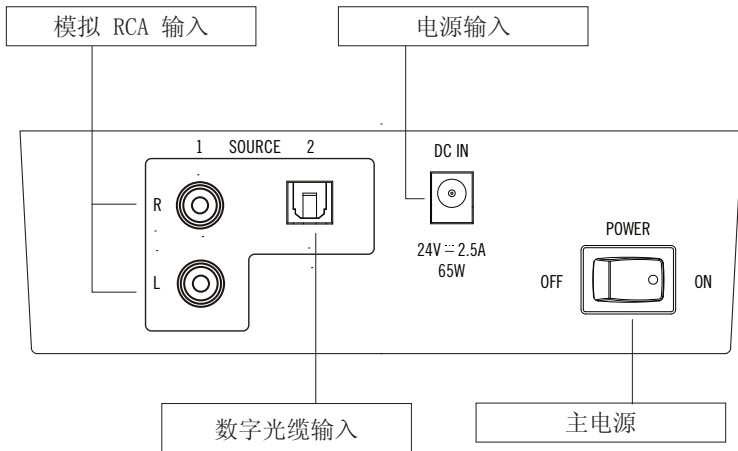

低音炮背面

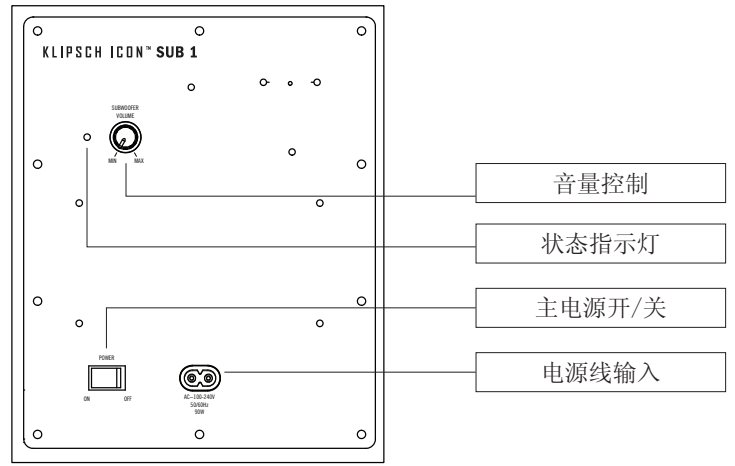

低音炮状态指示灯

蓝色 (恒定): 接收来自音棒的无线信号

红色 (恒定): 搜索音棒无线信号

放置/安装

1. 放置/墙壁安装音棒: 音棒设计用于放置在随附的两个支脚上, 放置于电视机前面的平坦表面上; 如果电视机是壁挂式安装, 则放置在带脚的电视柜中或墙壁安装 (通过音棒背面的键孔) 在架子上, 让它位于电视机的正上方或正下方。如果是壁挂式安装, 首先将提供的线缆 (或其他线缆) 连接至电视机, 然后使用壁挂式支板安装音棒。如果两个安装孔已钻入墙壁木条, 将两个木螺钉拧入这两个孔中以将音棒挂在墙上。如果钻孔的位置没有墙壁木条, 则使用至少承重 7 磅的墙壁锚栓将音棒挂在墙上。连接电视机 (请参见 “连接” 章节) 和音棒的线缆并将音棒挂在墙上。

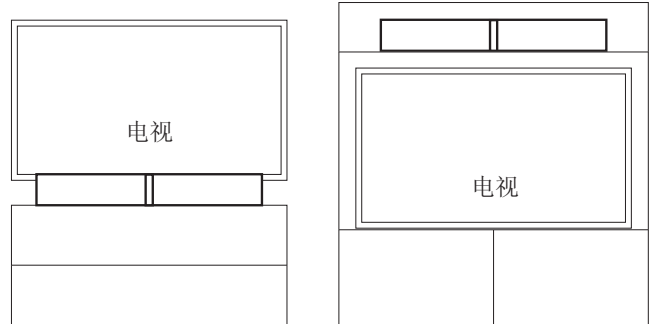

2. 放置低音炮: 低音炮设计用于放在同一房间地板上电源插座附近距离音棒 50 英尺的范围内。若要获得最大的低音输出, 将低音炮放在与电视和音棒处于相同墙壁的角落位置。当音棒与电视相连接, 并将插头插入墙壁插座后, 将低音炮的插头也插入墙壁插座。

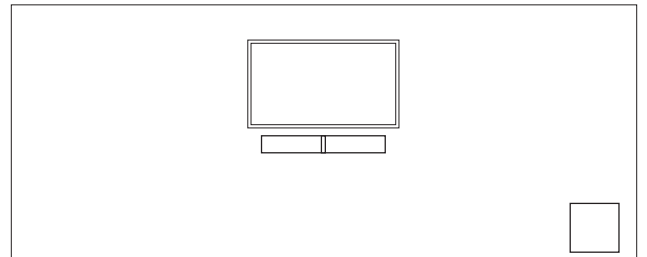

连接

1. 将音棒连接至电视: Klipsch Icon™ SB 1 系统的音棒部分是需要连接至电视、有线电视顶盒或卫星接收器的部分。如果还有其他设备与电视相连, 如 DVD /BluRay 播放器、游戏系统等, 则应将音棒连接至电视, 以便通过音棒听到所有这些设备和电视的声音。如果除了有线电视顶盒或卫星电视盒之外, 没有任何其他设备与电视相连, 且通过该卫星电视盒可以接收所有的电视节目, 则可将音棒连接至该卫星电视盒或电视。可采用三种不同的方式将音棒连接至电视、卫星电视

盒或有线电视顶盒。

A. 数字光纤

大多数高清电视、卫星电视盒和有线电视顶盒都有一个“数字光纤音频输出”。只需将随附的光纤电缆一端连接至电视、卫星电视盒或有线电视顶盒的相应输出孔，并将另一端连接至音棒后面板的“数字光纤输入孔”。

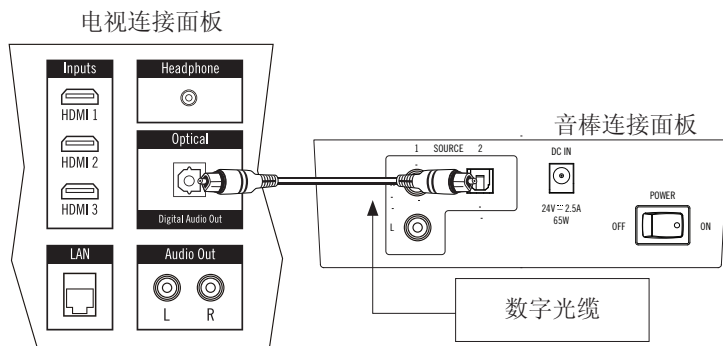

B. RCA 线缆

如果没有光纤数字输出，可使用设备上的左右模拟音频输出并使用公 RCA 对公 RCA 线缆连接到音棒上的左右模拟输入。

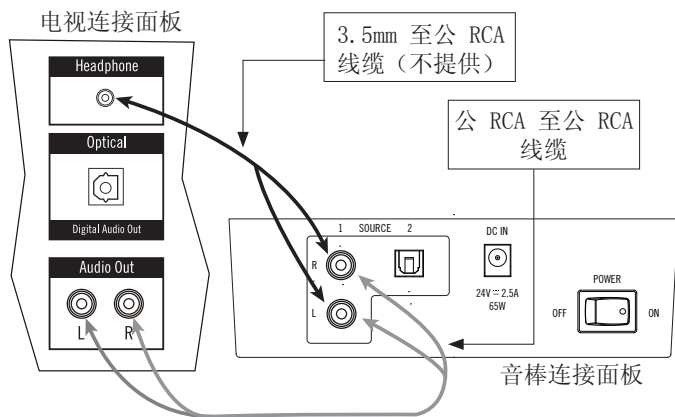

C. 3.5mm 输出（耳机插孔）

第三个选择是将设备上的耳机输出连接至音棒上的左右模拟输入（不提供线缆）。

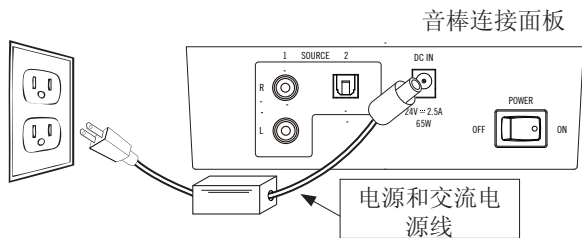

完成以上任意音频电缆连接后，将提供的音棒电源连接至音棒背面的“直流输入”，将电源插头插入带电的电源插座，然后打开音棒背面的“主电源开关”。

2. 将低音炮连接至音棒：将低音炮放置在房间后，拿出提供的低音炮电源线，将一端插入标记有“AC In”的低音炮，并将另一端插入带电的电源插座。打开低音炮背面的“主电源开关”。确保音棒上的左状态指示灯为恒定绿色或橙色（如果状态指示灯为恒定的红色，按一下“音源（SOURCE）”按钮）。超重低音喇叭背面的红灯将保持不变，直到接收到来自音棒的无线信号。。接收到信号后（约 15 秒），恒定红色灯将变为恒定蓝色，这表示低音炮现已连接到音棒。

低音炮背面连接面板

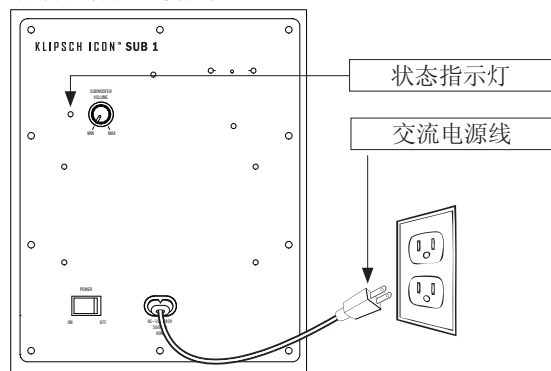

编程电视遥控器以操作音棒

应采用以下3个步骤，编程每个功能的电视或有线电视顶盒的遥控器按钮（源，静音，音量，与音量）。如果Soundbar的是在待机模式（固

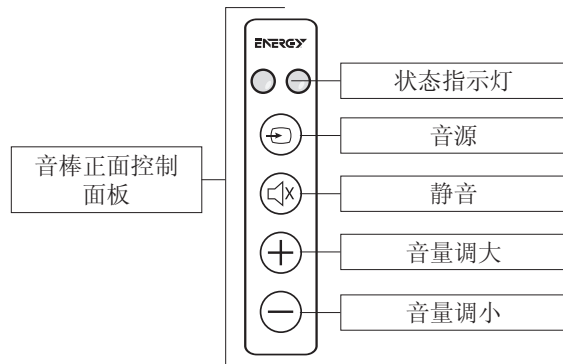

体红色状态指示灯），推Soundbar上的的的<source>按钮，直到状态指示灯呈绿色。

1. 将单位在学习模式：状态显示稳定的绿色光，按下并按住上Soundbar前面的<source>和<MUTE>按钮都在同一时间（约3秒），直到状态指示灯闪烁的红色和绿色

2. 选择功能学习：按Soundbar上的（状态指示灯的变化稳定橙）<MUTE>按钮一次。（替换源，音量和调低音量<MUTE>的地方进行编程时，在这一步，其他的按钮）

3. 学习功能：保持你的遥控器内的一只脚，并在Soundbar前面指出。慢慢地按下遥控器上的按钮四次<MUTE>。在前三印刷机，状态指示灯会闪烁橙色与每个记者。如果单位已成功学习上的功能按钮的第四媒体，光会闪烁绿色几次，然后打开稳定的绿色。（记住使用的地方<MUTE>源，音量及成交量在这一步的编程其他按钮时）

编程剩余的功能，只需重复所有步骤，代<MUTE>第二步和第三步的新功能和按键（源，音量，降低音量）。

重要说明：音棒正面没有电源开/关按钮（音棒的背面面板上有“主电源”开关）。看完电视后，无需关闭音棒（或低音炮）。看完电视后，关掉电视（或卫星电视盒或有线电视顶盒，如果音棒与其相连）。如果大约 10 分钟内没有接收到来自电视、卫星电视盒或有线电视顶盒的音频信号，音棒（和低音炮）将自动进入“待机”或“睡眠”模式。音棒正面和低音炮背面面板上的恒定左侧红色状态指示灯表示待机在“打开”模式。当电视、卫星电视盒或有线电视顶盒重新开启，并重新接收到信号时，音棒（和低音炮）将自动退出“待机”模式并开启。

操作 Klipsch Icon™ SB 1

连接好音棒并进行操作时，您将需要完成几个基本步骤才能最大限度地享用这个系统。首先，需要关闭电视的扬声器，并使音棒成为新的音源。连接好音棒后，某些电视将自动关闭其扬声器，其他电视将需要手动关闭扬声器。请参阅电视的用户手册，了解关闭电视扬声器的说明。如果无法关闭电视扬声器，音棒仍会提供优质的增强声音，您可轻松调节电视声音以混合音棒的声音。若要进行调整，首先编程电

视遥控器以操作音棒，然后用电视机本身的音量控制手动调低电视音量，一直调到电视本身的最小音量。其次，按音棒正面的“音量调大 VOLUME UP (+)”控制，直到音棒的音量调节到一个舒适的听觉水平。最后，确保 Klipsch Icon™ SB 1 低音炮与音棒的声音均衡，将低音炮背面的低音炮音量设置在大约中点的位置，然后进行音量大小调节。

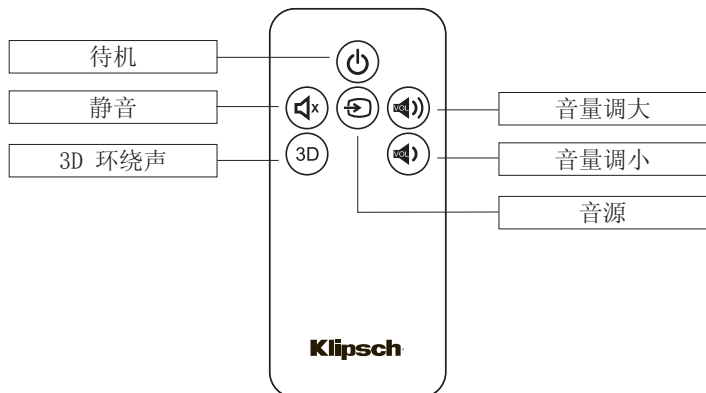

3D 环绕声

Klipsch Icon™ SB 1 具有 3D 环绕模式，可增加声音的空间感，模拟多个扬声器所环绕的音效，如同电影院中的效果一样。此功能没有明显的扬声器布置要求、特殊的房间要求或特定的编程材料，却可以正常工作。若要打开，只需按下遥控器上的“3D”按钮，音棒上将显示白色指示灯，表示该功能已开启。若要关闭，再次按下 3D 按钮，白色指示灯，连同此功能将关闭。这种音效将在房间中的多个位置听到。使用内置“遥控器学习 (Learning Remote)”功能，可将四个控制按钮编程到其他遥控器中，但 3D 环绕模式开/关按钮不能由任何其他遥控器学习，必须使用设备随附的遥控器进行控制。

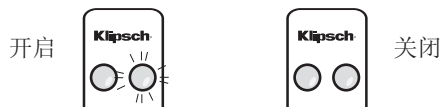

故障排除

音棒无法开机

- 电源插头是否插入“带电”插座？
- 音棒“主电源”背面开关是否打开？

音棒无声音

- 是否插入“带电”插座，“主电源”背面开关是否打开？
- 是否电视/有线电视顶盒或卫星电视盒的所有连接全部插紧？
- 电视/有线电视顶盒或卫星电视盒是否打开，音量是否调高？
- 音棒音量是否调高？
- 音棒“待机”是否关闭？（LED 绿色或橙色恒定发光）
- 音棒是否有正确的音源输入？

低音炮无声音

- 是否插入“带电”插座，“主电源”背面开关是否打开？
- 背面低音炮音量控制是否调高？
- 低音炮是否与音棒“配对”？

低音炮无法以无线方式与音棒“配对”

（低音炮绿色状态指示灯持续闪烁）

- 将低音炮移近音棒
- 如果附近的其他无线设备（如婴儿监控器、无绳电话、Wi-Fi 等）具有多个频道选择，则切换其频道
- 关闭音棒和低音炮，然后再次打开以启动新的配对顺序。
- 用纸夹（或类似的小工具）的一端轻按位于输入板左侧未标记孔内的按钮 5 秒钟，输入板位于“L”（红色）音源输入左侧，然后在 10 秒钟之内用同样的工具轻按位于低音炮背面右上角标记为“仅工厂使用”的按钮。

电视/有限电视机顶盒/卫星电视盒遥控器无法编程

- 仔细遵循所有的编程指示
- 将原始电视遥控器编程到音棒，然后尝试使用无需编程的通用遥控器。
- 某些情况下，可能需要重复某一项功能的编程
- 某些情况下，音棒可能无法解读所有遥控器代码

有关问题，请联系 Klipsch 客服部：

美国：1-866-441-8208

维护与清洁

需要偶尔使用湿抹布来为音棒除尘或擦拭。请勿使用研磨性或溶剂型的清洁剂或烈性清洁剂。请勿在驱动设备（低音喇叭、中音喇叭或高音喇叭）上喷洒光亮剂或清洁剂。可使用吸尘器装有软刷来清洁格栅蒙布。使用吸尘器之前请取下格栅，请勿使用吸尘器清洁驱动器。

Klipsch 是 Klipsch Group, Inc. 的注册商标。



根据由 Dolby Laboratories 发放的许可证制造。“Dolby”和“双 D”符号是 Dolby Laboratories 的注册商标。

Klipsch®

3502 Woodview Trace
Indianapolis, IN 46268

A wholly-owned subsidiary of VOXX International Corporation
1-800-KLIPSCH • klipsch.com

© 2012 Klipsch Speakers

Download from [Www.Somanuals.com](http://www.Somanuals.com). All Manuals Search And Download.

Free Manuals Download Website

<http://myh66.com>

<http://usermanuals.us>

<http://www.somanuals.com>

<http://www.4manuals.cc>

<http://www.manual-lib.com>

<http://www.404manual.com>

<http://www.luxmanual.com>

<http://aubethermostatmanual.com>

Golf course search by state

<http://golfingnear.com>

Email search by domain

<http://emailbydomain.com>

Auto manuals search

<http://auto.somanuals.com>

TV manuals search

<http://tv.somanuals.com>