

# KRUPS

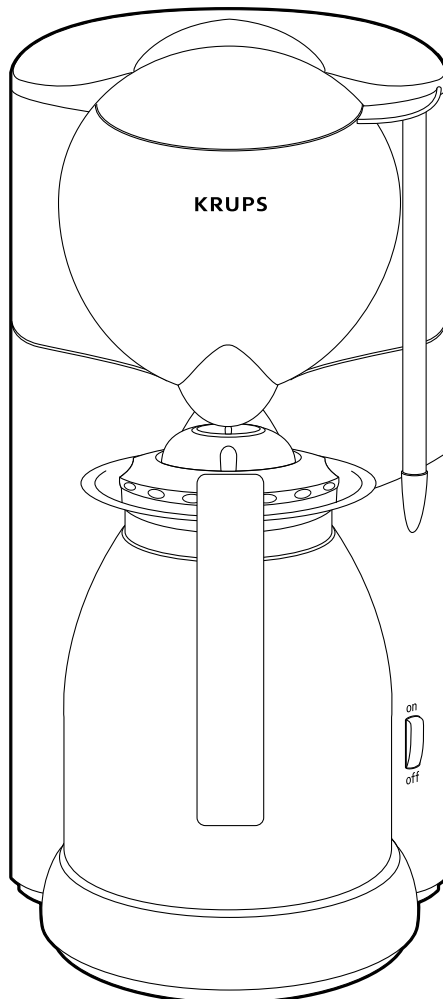

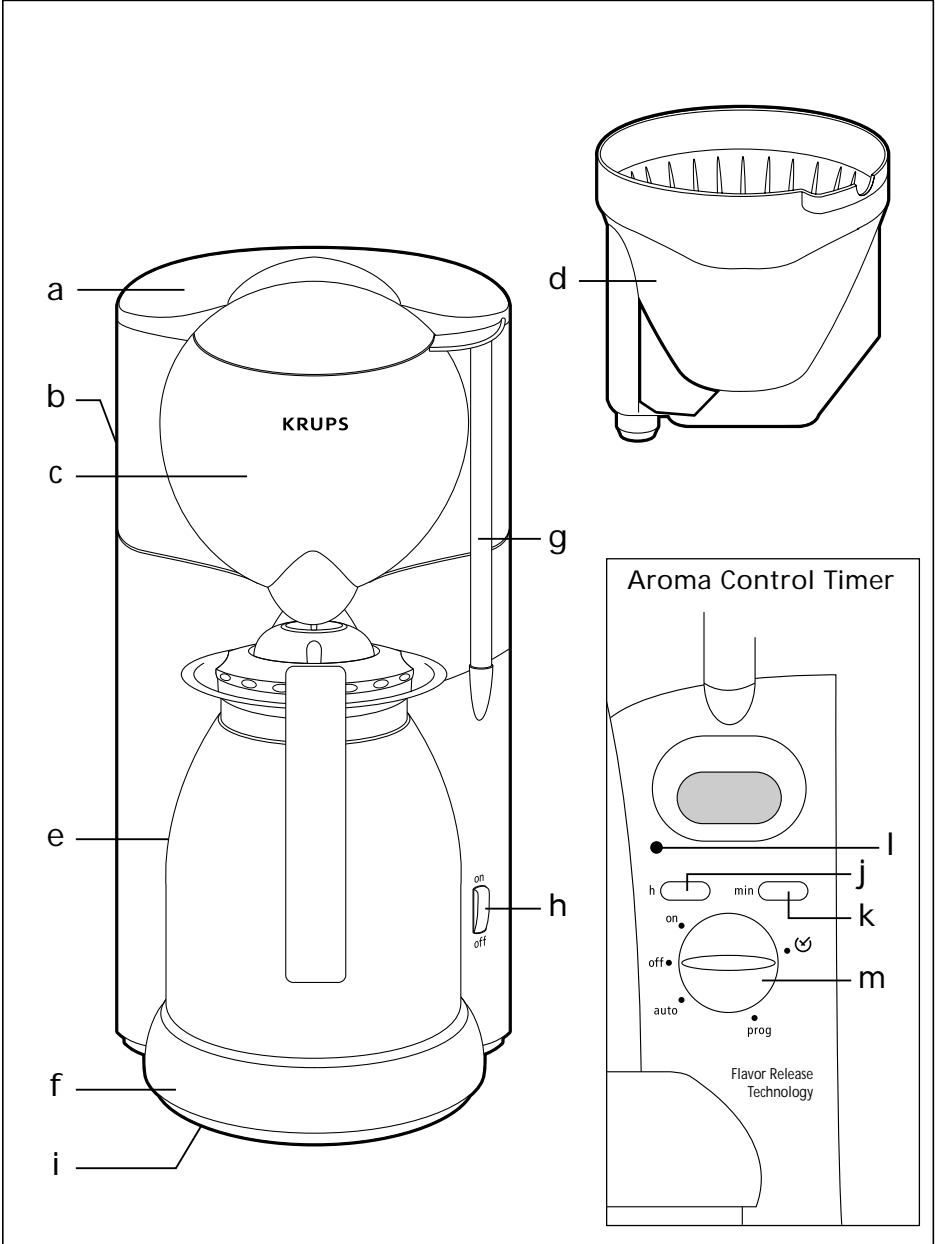

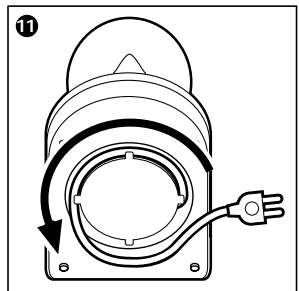

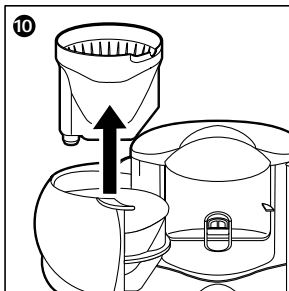
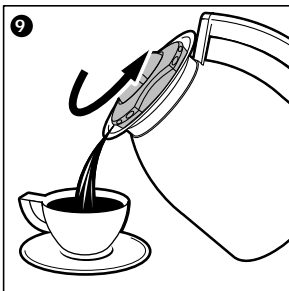
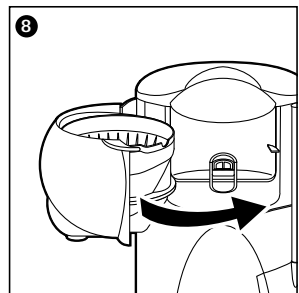
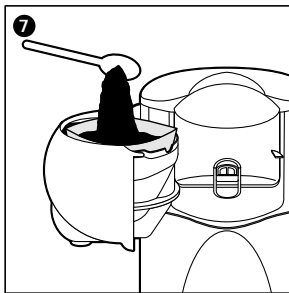
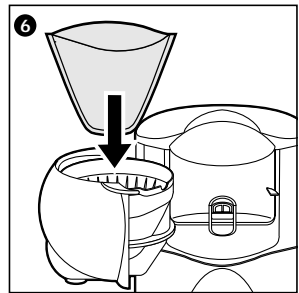
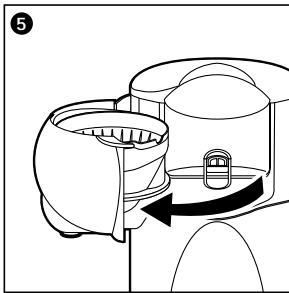
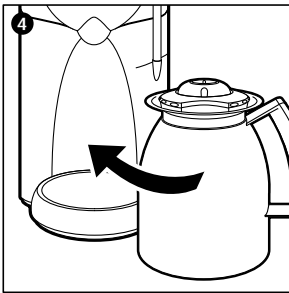
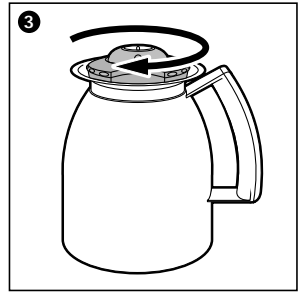
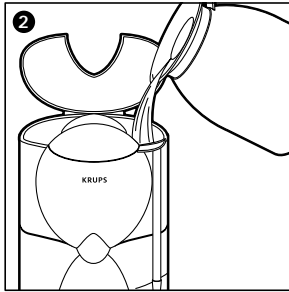
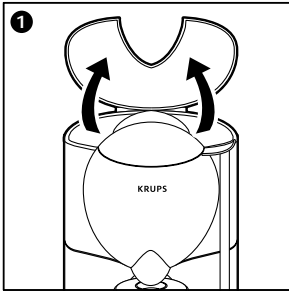

# KRUPS

AromaControl Therm

Model # 197

AromaControl Therm Time

Model # 199

AromaControl Therm Time Steel

Model # 229

## USA

---

6

Instructions for Use  
Warranty  
Guarantee of Performance

## Français

---

14

Mode d'emploi  
Garantie  
Garantie de rendement

## Español

---

22

Instrucciones de uso  
Garantía  
Garantía de rendimiento

# IMPORTANT SAFEGUARDS

When using the electrical appliances, basic safety precautions should be always be followed to reduce the risk of fire, electric chock, and/or injury to persons including the following :

1. Read all instructions.
2. Do not touch hot surfaces. Use handler or knobs.
3. To protect against fire, electric shock and injury to persons, do not place cord, plugs or appliance in water or other liquid.
4. Close supervision is necessary when any appliance is used by or near children.
5. Unplug from outlet when not in use and before cleaning. Allow to cool before putting on or taking off parts, and before cleaning the appliance.
6. Do not operate any appliance with a damaged cord or plug or after the appliance malfunctions, or has been damaged in any manner. Return appliance to the nearest KRUPS Service Center for examination, repair or adjustment.
7. The use of accessory attachments not recommended by KRUPS may result in fire, electric shock or injury to persons.
8. Do not use outdoors.
9. Do not let cord hang over edge of table or counter, or touch hot surfaces.
10. Do not place on or near a hot gas or electric burner, or in a heated oven.
11. To disconnect, turn any control to «off,» then remove plug from wall outlet.
12. Do not use the appliance for other than intended use.
13. Scalding may occur if the lid is removed during the brewing cycles.
14. Do not pour liquids other than water and descaling solutions specified in this manual into the water tank.

To reduce the risk of injury, do not drape cord over the counter top or table top where it can be pulled on by children or tripped over unintentionally.

- A. The glass carafe or thermal jug is designed for use with this appliance. It must never be used on a range top.
- B. Do not set a hot container on a wet or cold surface.
- C. Do not use a cracked container or a container having a loose or weakened handle.
- D. Do not clean container with cleansers, steel wool pads, or other abrasive material.
- E. Never put an isothermal jug in the microwave oven.

**SAVE THESE INSTRUCTIONS**

# SHORT CORD INSTRUCTIONS

- A. A short power supply cord is to be provided to reduce risks resulting from becoming entangled in or tripping over a longer cord.
- B. Extension cords are available and may be used if care is exercised in their use.
- C. If an extension cord is used,
  - 1) the marked electrical rating of the extension cord should be at least as great as the electrical rating of the appliance,
  - 2) the longer cord should be arranged so that it will not drape over the counter top or table top where it can be pulled on by children or tripped over.
- D. This appliance has a polarized plug (one blade is wider than other). To reduce risks of electric shock, this plug is intended to fit into a polarized outlet only one way. If the plug does not fit fully into the outlet, reverse the plug. If it still does not fit, contact a qualified electrician. Do not attempt to modify the plug in any way.



## Description

- a Lid
- b Water Tank
- c Pivoting filter holder
- d Flavor Release Technology holder
- e Thermal coffee carafe with lid
- f Thermal carafe base
- g Water level indicator
- h On/Off indicator switch (#197)
- i Cord storage

### Timer Models (#199 & #229)

- j Hour setting control
- k Minute setting control
- l On/Off Indicator light
- m Rotating selector switch

## The benefits of the Aroma-Control Therm coffee maker

### Exclusive Flavor Release Technology

- Releases the full aroma of the coffee through a new brewing innovation:

At the beginning of the brewing cycle, the 'Flavor Release' mechanism remains closed so as to keep the hot water in contact with the ground coffee for a longer period of time and thus obtain the maximum flavor from your coffee.

After about 1 - 2 minutes of brewing, the coffee is released and flows into the coffee carafe.

The KRUPS exclusive Flavor Release Technology thus guarantees you optimal contact between water and ground coffee and the ideal time for brewing, particularly for small quantities.

Thanks to the KRUPS exclusive technology, your coffee will have a fuller, richer aroma and a delicious taste.

- Lid for thermal coffee carafe

When the thermal coffee carafe is inserted in the coffee maker, the middle of the lid retracts

to let the coffee filter through while the lid remains tightly screwed on the carafe to retain heat.

When the brewing process is complete, the specially designed sealing system keeps coffee fresh and warm for up to five hours. To pour your freshly brewed coffee, the lid only needs to be turned a half of a revolution counterclockwise, not removed.

### 'Stop 'n Serve' Feature

Lets you pour a cup or two while brewing. The automatic filter seal will allow you to remove the carafe for 20 seconds without dripping coffee onto the thermal carafe base.

**Note:** KRUPS AromaControl will shut off automatically after the brewing is complete for added safety.

## Before first use

### Setting the time (models 199 & 229)

- Plug in the KRUPS "AromaControl Therm Time". Make sure the rotating selector (m) switch is in the "off" position.

The LCD display will be flashing intermittently. This is your signal to set the digital clock.

- Turn the selector switch to position  (m). Set the hours and minutes by pressing the "h" and "min" buttons respectively.

The time is now set.

### Running with water only

- Before first use, cycle the appliance once or twice with water (without coffee) to help remove any factory sediment.
- Open the lid **(1)**.
- Fill the water tank with cold water **(2)**.

The water level indicator (g) of the water tank is measured in cups of water.

- Close the lid.
- Turn the machine 'on' to begin (position (h) for #197, position (m) for #199 & #229). The indicator light will illuminate.

**Please note:** Your AromaControl coffee maker is fitted with a Flavor Release filter holder (exclusive to KRUPS).

**Remember:** After about 1 - 2 minutes of brewing, the filter holder allows the water to flow into the coffee carafe. This steeping period allows for maximum flavor extraction from your coffee.

## Preparing Coffee

### Filling the water chamber

- Open the hinged lid **(1)**. Using the thermal carafe, pour in the desired quantity of cold water **(2)**. The water level indicator (g) shows how much water you are filling into the container.

The amount of freshly brewed coffee delivered after the brewing process will always be slightly less than the amount put into the water container. This is due to the minimum absorption of the water by the ground coffee. Therefore, it is recommended that you add a little extra water at the beginning so that you will have the number of cups you desire.

- Close the thermal coffee carafe lid by twisting it tightly to the right **(3)**.
- Replace the thermal carafe on the thermal carafe base with the lid **(4)**.

### Putting in the ground coffee

- Swing out the filter holder container **(5)**.
- Insert a no. 4 filter paper (1X4) or Gold Tone Filter in the filter holder. We recommend that you fold over the edges of the filter paper **(6)** to make it easier to insert.

You can purchase KRUPS size 4 paper filters (#983) or KRUPS AromaControl Gold Tone Filter (#049) at your local KRUPS retailer or by calling the KRUPS Consumer Service Department at 1-800-526-5377, 24 hours a day, 7 days a week (US customers only).

- Pour your ground coffee into the filter paper **(7)**.

We suggest using one level KRUPS measuring scoop of ground coffee for each cup of robust coffee. After using your KRUPS coffee maker several times, you can adjust the measure to suit your own taste.

- Close the filter holder container, check that

it is correctly engaged **(8)** and make sure the carafe with its cover closed tightly is on the thermal carafe base **(4)**.

- Turn the machine 'on' to begin (position (h) for #197, position (m) for #199 & #229). The indicator light will illuminate and your coffee will begin brewing.
- To serve, remove carafe and twist lid counterclockwise half of a revolution and begin to pour **(9)**.

### "Stop 'n Serve" feature

The "Stop 'n Serve" feature is KRUPS answer to the impatient coffee drinker's clamor for "a quick cup of coffee!" This device automatically stops the flow of brewed coffee through the filter cone if the thermal carafe is removed from the thermal carafe base during the brewing cycle. You have about 20 seconds between the removal of the carafe and its being reinserted to pour one or two cups of coffee. The "Stop'n Serve" device closes off the filter cone so effectively that there is virtually no coffee-drip onto the thermal carafe base. Once the carafe is replaced, the brewing cycle and the flow of coffee into the carafe are resumed.



If coffee does drip onto the thermal carafe base after removal of the carafe, it is usually an indication that too much ground coffee has been placed into the paper filter. This causes the water that jets into the filter cone to overflow between the paper filter and the sides of the filter cone. The overflow carries coffee grounds that interfere with the snapshut action of the filter holder, thus allowing brewed coffee to continue to drip through.

If this blockage and subsequent dripping do occur, replace the carafe immediately and allow the full brewing cycle to run its course. Do not remove the filter until the brewing cycle is completed.

### Preparing "wake-up" coffee (model #199 and #229)

This feature enables you to enjoy freshly brewed coffee at any pre-selected time within a 24-hour period.

- First set the digital clock (see “Setting the time”).
- Turn the selector switch (m) to the “Prog” Setting. The insert coffee cup symbol will flash intermittently in the display area. Set the hour and minutes in which you would like the brewing process to commence by pressing the “h” and “min” buttons respectively. “Wake-Up” time is now set.
- Fill the water chamber to the desired number of cups. Place the carafe back on its base. Put in ground coffee. Turn the selector switch (m) to the “Auto” setting. The insert coffee cup symbol will remain constant in display, indicating that the coffee maker has been programmed.

At the pre-programmed time, the indicator light will illuminate, indicating that the brewing process has begun.

**Note :** If the selector switch is left in the “auto” position, the coffee maker will turn itself on everyday at the pre-programmed time. If you do not wish for this to occur, turn the coffee maker to the “off” position after each use.

## Maintenance

### Decalcifying

When to decalcify:

- Minerals found in water can clog the coffee maker or reduce its speed. You will know when such a cleaning is necessary by an obvious slowdown in the brewing time. This extended time indicates that there is a calcium deposit in your coffee maker.
- You will generally only need to descale every two to four months depending on the hardness level of your water.

To decalcify:

- Fill the carafe one quarter full of vinegar, then add cold tap water to the top. Pour the water/vinegar mixture into the reservoir opening **(2)**.
- Place the empty carafe on the thermal carafe base and turn on the machine. After the water/vinegar mixture has been cycled through, turn off the machine.

- Rinse by cycling two or three more carafes of plain cold tap water.
- Do not pour any liquid other than cold tap water with vinegar into water chamber when cleaning.

**Attention:** Do not leave solution within reach of children.

## Cleaning

- Always unplug the coffee maker before cleaning.
- Your coffee maker and thermal coffee carafe must only be cleaned with a damp cloth or sponge.
- Carefully place some mild liquid soap and warm water in the carafe and gently shake. Stains can be removed with a soft brush.
- Never clean the thermal coffee carafe with hard objects: scratches on the glass could break the carafe.
- Remove the filter holder **(10)** and clean the filter holder and carafe lid in a solution of hot water and mild liquid soap. These parts can also be placed in the upper level of your dishwasher for safe effective cleaning.
- Never use scouring agents.
- Never immerse the appliance itself in water or any other liquid. To clean, simply wipe with a soft, damp cloth.
- Never use a cloth to clean the inside of the water chamber, as this might leave remnants or deposits in the chamber. Simply rinse with cold water, periodically.

## Accessories

- . Thermal carafe and lid: model # 269
- . Stainless Steel Thermal carafe and lid : model # 326
- . Gold ToneFilter: model # 049
- . Paper Filter : model # 983

You can purchase KRUPS accessories at your local KRUPS retailer or by calling KRUPS Consumer Service Department at 1-800-526-5377, 24 hours a day, 7 days a week (US customers only).

## Hidden cord storage

- The power cord can be tailored to the length required by utilizing the hidden cord storage located behind the coffee maker **(11)**.

## For best results...

.....**always use fresh, cold water (warm water might be stale and have mineral deposits which would impair the flavor of the coffee).**

.....**we recommend that you grind your own beans. Freshly ground beans deliver more aroma and flavor. Use one KRUPS measuring scoop of beans per cup.**

.....**serve coffee immediately after brewing.**

.....**never reheat coffee.**

## Disposal

- The packaging comprises exclusively environmentally-friendly materials which should be disposed of according to the local recycling arrangements.
- Disposal methods for the appliance itself can be found by inquiry at the appropriate department of the local authority.

## Limited One Year Warranty

Your KRUPS #197, #199 or #229 is covered by the following warranty:

If from date of purchase within one year this KRUPS product fails to function because of defects in materials or workmanship, KRUPS will, at its option, repair or replace the unit with our charge, provided the owner has a proof of date of purchase.

This warranty will be void if malfunction was caused by damage to the product by accident, misuse, use on frequency or voltage other than marked on the product and/or described in the instructions, abuse including tampering, damage in transit, or use for commercial purposes. This warranty gives you specific legal rights, and you may also have other rights which may vary from state to state.

# GUARANTEE OF PERFORMANCE

This fine KRUPS product is manufactured according to a rigid code of quality standards, and, with minimum care, should give years of service. However, should the need arise for repairs or for replacement parts within or after the warranty period, please call our CONSUMER SERVICE DEPARTMENT:

USA : (800) 526-5377  
24-hours a day, 7 days a week

Canada : (905) 669-0114  
Monday-Friday 8:00 a.m - 4:30 p.m

You will be provided with specific instruction on how to get your product repaired.

The department will also be able to answer any general product questions you may have.

Before calling the Consumer Service Department, please have the type number of your KRUPS appliance available.

You must have this information before calling our Consumer Service Department so that we may better answer your questions. The type number can be located by looking at the bottom of your appliance.

This product is Type #197, 199 or 229

Any general correspondence can be addressed to:

USA : KRUPS North America, Inc.  
P.O. Box 3900  
Peoria, IL 61612

Canada : KRUPS Service  
20 Caldari Rd  
Concord, Ontario  
L4K 4N8

# IMPORTANTES MISES EN GARDE

Pour utiliser des appareils électroménagers des précautions de base pour la sécurité doivent être toujours respectées, notamment les suivantes :

1. Lisez toutes les instructions.
2. Ne touchez pas les surfaces chaudes. Utilisez les poignées et boutons.
3. Pour éviter les risques de feu, les chocs électriques ou des accidents sur des personnes, n'immergez ni le cordon, ni la fiche, ni l'appareil dans de l'eau ou un autre liquide.
4. Une étroite supervision s'impose quand l'appareil est utilisé par ou à proximité d'enfants.
5. Débranchez l'appareil quand il ne sert pas et avant de le nettoyer. Laissez-le refroidir avant d'y monter ou d'en démonter des pièces, et avant de le nettoyer.
6. N'utilisez aucun appareil électrique si la fiche ou le cordon sont endommagés, si l'appareil ne fonctionne pas correctement, s'il est tombé ou a été endommagé de quelque façon que se soit. Dans ce cas, retournez l'appareil au centre service autorisé KRUPS le plus proche pour le faire examiner, réparer ou régler.
7. L'utilisation d'accessoires non recommandés ni vendus par KRUPS peut entraîner un feu, un choc électrique ou une blessure.
8. N'utilisez pas l'appareil à l'extérieur.
9. Ne laissez pas le cordon pendre du bord de la table ou du comptoir, ni toucher de surfaces chaudes.
10. Ne placez pas l'appareil sur ou à proximité d'une plaque électrique ou un brûleur à gaz, ni dans un four.
11. Veillez à ce que l'appareil soit hors circuit (off) avant de le débrancher.
12. N'utilisez l'appareil qu'aux fins prévues.
13. Vous risquez de vous brûler si le couvercle est enlevé pendant le cycle d'infusion.

**14. Ne versez dans le réservoir que de l'eau et que des solutions de détartrage spécifiées dans le manuel.**

**Le cordon doit être rangé de telle façon qu'il ne dépasse du plan ou de la table de travail afin d'éviter que des enfants puissent tirer dessus ou que quelqu'un trébuche et tombe accidentellement.**

- A. Utilisez la verseuse en verre ou isothermique uniquement avec l'appareil correspondant. Ne les utilisez jamais sur un four.**
- B. Ne placez pas un récipient chaud sur une surface humide ou froide.**
- C. N'utilisez jamais un récipient fissuré ou ayant une poignée défectueuse.**
- D. N'utilisez pas de tampons à recurer, ni de matériaux abrasifs, pour nettoyer la verseuse.**
- E. Ne mettez jamais le pot isothermique dans un four à micro-ondes.**

## **CONSERVEZ CES INSTRUCTIONS**

## **INSTRUCTIONS POUR LE CORDON**

- A. La longueur du cordon a été choisie pour réduire les risques d'accidents.**
- B. Des rallonges sont disponibles et vous pouvez les utiliser, à condition de faire preuve de prudence.**
- C. Si vous utilisez une rallonge :**
  - 1) Si vous utilisez une rallonge, sa capacité électrique doit être égale ou supérieure à celle de l'appareil.**
  - 2) La rallonge et le cordon doivent être rangés de telle façon qu'ils ne dépassent du plan ou de la table de travail afin d'éviter que des enfants puissent tirer dessus ou que quelqu'un trébuche et tombe accidentellement.**
- D. L'appareil est doté d'une fiche polarisée (une lame en est plus large que l'autre). Pour des raisons de sécurité, cette fiche ne s'enfonce dans une prise polarisée que d'une seule façon. Si la fiche n'entre pas bien dans la prise, retournez-la. Si elle n'y entre toujours pas, veuillez contacter un électricien. Ne tentez pas d'invalider ce dispositif de sécurité.**



## Description

- a** Couvercle
- b** Réservoir à eau
- c** Porte-filtre pivotant
- d** Support à libération de saveur
- e** Verseuse isothermique à café avec couvercle
- f** Base de verseuse isothermique
- g** Indicateur de niveau d'eau
- h** Interrupteur à voyant (n°197)
- j** Logement du cordon
- Modèle à minuterie (n°199 et n°229)**
- j** Commande du réglage de l'heure
- k** Commande de réglage des minutes
- l** Voyant en circuit/hors circuit
- m** Commutateur sélectif du sélecteur

## Avantages de la cafetière AromaControl Therm

### Technique exclusive de libération de la saveur

- Libère tout l'arôme du café grâce à une nouvelle innovation pour l'infusion :
- Au début du cycle d'infusion, le mécanisme de libération de la saveur reste fermé pour laisser l'eau chaude en contact avec la mouture pendant plus longtemps et libérer ainsi le maximum de saveur de café.
- Au bout de 1 à 2 minutes d'infusion, le café est libéré et s'écoule dans la verseuse à café.

La technique exclusive KRUPS de libération de la saveur garantit un contact optimal entre l'eau et la mouture et une durée optimale d'infusion, en particulier pour les petites quantités.

Grâce à la technique exclusive KRUPS, votre café aura un arôme plus riche, plus corsé et un goût délicieux.

- Couvercle de verseuse isothermique à café
- Quand la verseuse isothermique est insérée dans la cafetière, le milieu du couvercle se

rétracte pour laisser passer le filtre, tandis que le couvercle reste fermement vissé sur la verseuse pour conserver la chaleur.

Quand le processus d'infusion est terminé, le système de joint hermétique, de conception spéciale, tient le café frais et chaud pendant jusqu'à cinq heures. Pour verser votre café fraîchement préparé, il suffit de tourner le couvercle d'un demi-tour dans le sens contraire des aiguilles d'une montre. Inutile d'enlever le couvercle.

### Dispositif coupe-gouttes

Vous permet de verser une tasse de café pendant l'infusion. Le joint d'étanchéité automatique du filtre vous laisse enlever la verseuse pendant 20 secondes sans faire égoutter de café sur la base de la verseuse isothermique.

**Remarque :** Pour des raisons de sécurité, l'AromaControl de KRUPS se met automatiquement hors circuit à la fin de l'infusion.

## Avant la première utilisation

### Mise à l'heure (modèles n°s 199 et 229)

- Branchez l'"AromaControl Therm Time" de KRUPS. Veillez à ce que le commutateur rotatif du sélecteur (m) soit à la position «off» (hors circuit).
- L'affichage à cristaux liquides clignote par intermittence. C'est le moment de régler l'horloge numérique.
- Tournez le commutateur du sélecteur à la position  (m). Réglez les heures et les minutes, en pressant respectivement les touches "h" et "min". L'heure est maintenant réglée.

### Fonctionnement seulement à l'eau

- Avant la première utilisation, faites fonctionner l'appareil une ou deux fois uniquement à l'eau, sans café, pour contribuer à enlever tout dépôt provenant de l'usine.
- Ouvrez le couvercle **(1)**.
- Remplissez le réservoir d'eau froide **(2)**.

L'indicateur de niveau d'eau (g) du réservoir est gradué en tasses d'eau.

- Fermez le couvercle.
- Mettez l'appareil en circuit «on» pour commencer (position (h) pour le n°197, position (m) pour les n°s 199 et 229). La lumière s'allumera.

**Veillez noter** que la cafetière Aroma Control possède un support à libération de saveur (exclusivité KRUPS).

**N'oubliez pas** qu'au bout d'environ 1 à 2 minutes d'infusion, le filtre laisse s'écouler l'eau dans la verseuse. La période d'infusion permet d'extraire le maximum de saveur de café.

## Préparation du café

### Remplissage du réservoir à eau

- Ouvrez le couvercle articulé **(1)**. Avec la verseuse isothermique, versez la quantité d'eau froide voulue **(2)**. L'indicateur de niveau (g) montre la quantité d'eau que vous versez dans le contenant.

La quantité de café obtenue après le processus d'infusion est toujours un peu inférieure à la quantité versée dans le contenant à eau. C'est dû à l'absorption d'eau par la mouture. Nous vous conseillons donc d'ajouter un peu d'eau supplémentaire au début pour obtenir le nombre de tasses désiré.

- Fermez la verseuse isothermique, en la faisant tourner un peu vers la droite **(3)**.
- Remplacez la verseuse isothermique sur sa base, le couvercle étant en place **(4)**.

### Mise en place de la mouture

- Sortez le contenant du porte-filtre **(5)**.
- Insérez un papier filtre n° 4 (1X4) ou un filtre Gold Tone dans le porte-filtre. Nous vous conseillons de rabattre les bords du papier filtre **(6)** pour faciliter l'insertion.

Vous pouvez acheter des filtres de papier KRUPS de format 4 (n°983) ou un filtre Gold Tone pour AromaControl de KRUPS (n°049) chez le détaillant KRUPS de votre localité ou en téléphonant au Service aux consommateurs de KRUPS (voir «Garantie de rendement»).

- Versez la mouture dans le papier filtre **(7)**.

Nous vous conseillons d'utiliser une cuiller à mesure KRUPS rase de café moulu par tasse de café corsé. Après avoir utilisé plusieurs fois la cafetière KRUPS, vous pouvez régler la mesure suivant vos goûts.

- Fermez le contenant du porte-filtre, vérifiez s'il est bien en place **(8)** et veillez à ce que la verseuse, fermement coiffée de son couvercle, se trouve sur la base de la verseuse **(4)**.
- Mettez l'appareil en circuit «on» (position (h) pour le n°197, position (m) pour les n°s 199 et 229). Le voyant s'éclaire et votre café commence à passer.
- Pour servir, enlevez la verseuse et tournez le couvercle d'un demi-tour dans le sens inverse des aiguilles d'une montre et commencez à verser **(9)**.

### Dispositif coupe-gouttes

Le coupe-gouttes KRUPS permet de vous verser une tasse sans attendre que tout le café ait passé. Quand vous enlevez la verseuse isothermique de sa base pendant le cycle d'infusion, ce dispositif arrête automatiquement l'écoulement du café par le cône du filtre. Pour verser une ou deux tasses de café, vous disposez d'une vingtaine de secondes entre le retrait de la verseuse et sa remise en place. Le coupe-gouttes referme si bien le cône du filtre qu'il ne tombe pratiquement aucune goutte sur la base de la verseuse. Une fois la verseuse remise en place, le cycle d'infusion et l'égouttement du café dans la verseuse recommencent.



Si du café s'égoutte sur la base de la verseuse après le retrait de celle-ci, c'est d'ordinaire le signe que le filtre de papier contient trop de mouture. De ce fait, l'eau projetée dans le cône du filtre déborde entre le filtre de papier et les parois du cône du filtre. En débordant, le café entraîne de la mouture qui entrave la fermeture du porte-filtre, ce qui permet au café de continuer de s'égoutter.

Si cette obstruction et l'égouttement ultérieur surviennent, remplacez immédiatement la verseuse de verre et laissez le cycle intégral d'infusion reprendre son cours. N'enlevez le filtre qu'à la fin du cycle d'infusion.

## Préparation du café du "réveil" (modèle n°s 199 et 229)

Ce dispositif vous permet de déguster du café fraîchement préparé à toute heure présélectionnée tombant dans une période de 24 heures.

- Réglez d'abord l'horloge numérique (voyez "Réglage de l'heure").
- Tournez le commutateur du sélecteur (m) au réglage «prog». Le symbole d'insertion de la tasse de café clignote par intermittence dans la zone d'affichage. Réglez l'heure et les minutes pour le début du processus d'infusion, en pressant respectivement les touches "h" et "min". L'heure du "réveil" est maintenant réglée.
- Remplissez le réservoir du nombre de tasses voulu. Remplacez la verseuse sur sa base. Placez le café moulu. Tournez le commutateur du sélecteur (m) au réglage «auto». Le symbole d'insertion de la tasse de café ne change pas à l'affichage, ce qui indique que la cafetière a été programmée.

À l'heure préprogrammée, le voyant s'allume, ce qui signale que le processus d'infusion a commencé.

**Remarque :** Si le commutateur du sélecteur est laissé à la position «auto», la cafetière se met en circuit chaque jour à l'heure préprogrammée. Si vous ne voulez pas qu'elle se mette ainsi en circuit, réglez l'appareil à la position «off» (hors circuit) après chaque utilisation.

## Entretien

### Détartrage

Quand détartre?

- Les minéraux présents dans l'eau peuvent obstruer la cafetière ou en réduire la vitesse. Quand le café met trop de temps à passer, signe d'un dépôt de calcium, c'est qu'il faut le nettoyer.
- Vous n'aurez généralement besoin de détartre que tous les deux à quatre mois, suivant la teneur en calcaire de l'eau.

Pour détartre :

- Versez du vinaigre dans la verseuse jusqu'à un quart de celle-ci, puis ajoutez de l'eau froide du robinet jusqu'au haut. Versez le mélange d'eau et de vinaigre dans l'ouverture du réservoir **(2)**.
- Placez la verseuse vide sur sa base et mettez l'appareil en circuit. Après que le mélange d'eau et de vinaigre a accompli son cycle, mettez l'appareil hors circuit.
- Rincez en répétant l'opération avec deux ou trois verseuses d'eau froide nature du robinet.
- Pour le nettoyage, ne versez rien d'autre que de l'eau froide du robinet et du vinaigre dans le réservoir à eau.

**Mise en garde :** Ne laissez pas la solution à portée des enfants.

## Nettoyage

- Débranchez toujours la cafetière avant le nettoyage.
- La cafetière et la verseuse isothermique ne doivent être nettoyées qu'avec une éponge ou un linge humides.
- Placez délicatement du savon liquide doux et de l'eau tiède dans la verseuse et agitez doucement. Vous pouvez enlever les taches avec une brosse douce.
- Ne nettoyez jamais la verseuse isothermique avec des objets durs. Les égratignures que vous causeriez sur le verre pourraient briser la verseuse.
- Enlevez le porte-filtre **(10)**. Nettoyez le porte-filtre et son couvercle dans une solution d'eau chaude et de savon liquide doux. Vous pouvez aussi placer ces pièces dans le niveau supérieur du lave-vaisselle pour un nettoyage efficace et sécuritaire.
- N'utilisez jamais d'agents à récurer.
- N'immergez jamais l'appareil proprement dit dans de l'eau, ni dans un autre liquide. Pour nettoyer, essayez simplement avec un linge doux et humide.
- N'utilisez jamais de linge pour nettoyer l'intérieur du réservoir à eau. Ce linge

risquerait de laisser de la charpie dans le réservoir. Un rinçage périodique à l'eau froide suffit.

## Accessoires

- Verseuse isothermique et couvercle : modèle n°269
- Verseuse isothermique inox et couvercle : modèle n° 326
- Filtre Gold Tone : modèle n° 049
- Filtre de papier : modèle n° 983

Vous pouvez acheter des accessoires KRUPS chez le détaillant KRUPS de votre localité ou en téléphonant au service aux consommateurs KRUPS (voir «Garantie de rendement»).

## Logement à cordon dissimulé

- Vous pouvez régler la longueur du cordon, en utilisant le logement situé à l'arrière de la cafetière (11).

## Pour les meilleurs résultats

**.....utilisez toujours de l'eau froide et fraîche (l'eau tiède risque d'avoir perdu de sa fraîcheur et de contenir des dépôts minéraux qui nuisent à la saveur du café).**

**.....nous vous conseillons de moudre vous-même les grains de café. Les grains fraîchement moulus donnent plus d'arôme et de saveur. Utilisez une cuiller à mesurer KRUPS de grains par tasse.**

**.....servez le café dès qu'il est passé.**

**.....ne réchauffez jamais du café.**

## Élimination

- Le paquet ne contient que des matériaux écologiquement sains qu'on peut éliminer suivant les dispositions locales de recyclage.
- Pour savoir comment éliminer l'appareil proprement dit, adressez-vous au service compétent de l'administration locale.

## Garantie limitée d'un an

Votre appareil KRUPS n<sup>os</sup> 197, 199 ou 229 est couvert par la garantie suivante :

Si, dans le délai d'un an qui suit la date d'achat, le présent appareil KRUPS ne fonctionne pas du fait de vices de matériaux ou de main-d'œuvre, KRUPS, à sa discrétion, réparera ou remplacera l'appareil à ses frais, à condition que le propriétaire possède la preuve de la date d'achat.

La présente garantie est nulle si le mauvais fonctionnement résulte de dégâts causés à l'appareil par un accident, une mauvaise utilisation, l'utilisation d'une fréquence ou d'une tension autres que celles marquées sur l'appareil ou décrites dans les instructions, une utilisation abusive y compris des modifications, des dégâts en cours de transport, l'utilisation à des fins commerciales. La présente garantie vous donne des droits juridiques particuliers. Vous bénéficiez peut-être d'autres droits, qui peuvent varier suivant la province, le territoire et l'état.

# GARANTIE DE RENDEMENT

Cet appareil KRUPS de qualité est fabriqué suivant un code strict de normes de qualité et, avec un minimum de soin, devrait vous donner satisfaction pendant de longues années. Toutefois, si des réparations ou des pièces de rechange devaient se révéler nécessaires pendant ou après la période visée par la garantie, veuillez téléphoner à notre SERVICE À LA CLIENTÈLE :

**USA :** (800) 526-5377  
24 heures sur 24, 7 jours sur 7

**Canada :** (905) 669-0114  
Du lundi au vendredi, de 8h00 à 16h30

**Vous recevrez des instructions précises sur la façon de faire réparer votre appareil.**

**Le service pourra aussi répondre à toute question générale que vous aimeriez poser au sujet des appareils.**

**Avant de téléphoner au Service à la clientèle, veuillez disposer du numéro du type de votre appareil KRUPS.**

**Vous devez posséder cette information avant de téléphoner à notre service à la clientèle pour nous permettre de mieux répondre à vos questions. Le numéro du type se trouve sur le fond de votre appareil.**

**Le présent appareil est du type n° 197, 199 ou 229**

**Veuillez adresser toute correspondance générale à :**

**USA :** KRUPS North America, Inc.  
P.O. Box 3900  
Peoria, IL 61612

**Canada :** Service KRUPS  
20 Caldari Rd  
Concord, Ontario  
L4K 4N8

# **ADVERTENCIAS IMPORTANTES**

Para el uso de aparatos electrodomésticos siempre se deben respetar las precauciones básicas de seguridad, principalmente las siguientes:

- 1. Lea todas las instrucciones.**
- 2. No toque las superficies calientes. Utilice las asas y los botones.**
- 3. Para evitar riesgos de incendio, electrocución o accidentes personales, no sumerja el cable, el enchufe, o el aparato, en agua u otro líquido.**
- 4. Vigile a los niños cuando éstos utilizan un aparato o si se utiliza a proximidad de éstos.**
- 5. Desconecte el aparato cuando no se utiliza y antes de limpiarlo. Déjelo enfriar antes de montar o desmontar piezas y antes de limpiarlo.**
- 6. No utilice un aparato eléctrico si el enchufe o el cable están dañados, si el aparato no funciona debidamente, si se ha caído o ha sido dañado de la manera que sea. En este caso, llévelo al centro homologado KRUPS más cercano, para que sea examinado, reparado o ajustado.**
- 7. El uso de accesorios no recomendados o vendidos por KRUPS puede provocar incendios, electrocución o heridas.**
- 8. No utilice el aparato en el exterior.**
- 9. No deje que el cable cuelgue de una mesa o mostrador, o que entre en contacto con superficies calientes.**
- 10. No deje el aparato sobre o a proximidad de una placa eléctrica o un quemador de gas, así como en un horno.**
- 11. Compruebe que el aparato está apagado (off), antes de desenchufarlo.**
- 12. Utilice el aparato sólo para lo que está previsto.**
- 13. Si retira la tapa durante el ciclo de infusión, corre el riesgo de quemarse.**
- 14. Vierta en el depósito únicamente agua, así como las soluciones de desincrustación especificadas en el manual.**

El cable debe ser colocado de manera que no sobresalga del mostrador o mesa de trabajo, para evitar que los niños puedan tirar de él o que alguien tropiece y caiga accidentalmente.

- A. Utilice la jarra de vidrio o isotérmica únicamente con el aparato correspondiente. No los utilice nunca en un horno.
- B. No coloque un recipiente caliente sobre una superficie húmeda o fría.
- C. No utilice nunca un recipiente rajado o con un asa defectuosa.
- D. No utilice estropajos duros o materiales abrasivos, para limpiar la jarra.
- E. No introduzca nunca el recipiente isotérmico en un horno de microondas.

## CONSERVE ESTAS INSTRUCCIONES

### INSTRUCCIONES PARA EL CABLE

- A. La longitud del cable ha sido elegida para reducir los riesgos de accidente.
- B. Se pueden utilizar los alargadores disponibles, con la condición de hacerlo con prudencia.
- C. Si utiliza un alargador:
  - 1) Su capacidad eléctrica debe ser igual o superior a la del aparato.
  - 2) El alargador y el cable deben ser colocados de tal manera que no sobresalgan del mostrador o la mesa de trabajo, para evitar que los niños puedan tirar de éstos o que alguien tropiece y caiga accidentalmente.
- D. El aparato está dotado de un enchufe polarizado (una punta es más ancha que la otra). Por razones de seguridad, dicho enchufe sólo se conecta a una toma polarizada, de una única manera. Si el enchufe no entra bien en la toma, gírelo. Si sigue sin entrar, póngase en contacto con un electricista. No intente anular este dispositivo de seguridad.

## Descripción

- a** Tapa
- b** Depósito de agua
- c** Portafiltro pivotante
- d** Soporte de liberación de sabor
- e** Jarra isotérmica para café, con tapa
- f** Base de jarra isotérmica
- g** Indicador de nivel de agua
- h** Interruptor con testigo (n°197)
- i** Alojamiento del cable

### Modelo con cronómetro (n°199 y n°229)

- j** Mando de ajuste de la hora
- k** Mando de ajuste de los minutos
- l** Testigo de marcha/parada
- m** Conmutador del selector

## Ventajas de la cafetera AromaControl Therm

### Técnica exclusiva de liberación de sabor

- Libera todo el aroma del café, gracias a una innovación para la infusión:
- Al principio del ciclo de infusión, el mecanismo de liberación del sabor queda cerrado para dejar el agua caliente en contacto con el café molido durante más tiempo, liberando así el máximo sabor del café.
- Al cabo de 1 a 2 minutos de infusión, el café es liberado y cae en la jarra de vidrio.

La técnica exclusiva KRUPS de liberación del sabor garantiza un contacto óptimo entre el agua y el café, y una duración óptima de infusión, especialmente para pequeñas cantidades.

Gracias a la técnica exclusiva KRUPS, su café tendrá un aroma más rico y fuerte, y un sabor delicioso.

- Tapa de jarra isotérmica de café

Cuando la jarra isotérmica está colocada en la cafetera, el centro de la tapa se retracta para dejar pasar el filtro, mientras que la tapa queda fuertemente ajustada a la jarra, para conservar el calor.

Cuando termina el proceso de infusión, el sistema de junta hermética, de diseño especial, mantiene el café como recién hecho y caliente, hasta pasadas cinco horas. Para servir el café recién hecho, basta con girar la tapa media vuelta, en sentido contrario al de las agujas de un reloj. No es necesario retirar la tapa.

### Dispositivo antigoteo

Le permite servirse una taza de café durante la infusión. La junta de estanqueidad automática del filtro le permite retirar la jarra durante 20 segundos, sin que el café gotee sobre la base de la jarra isotérmica.

**Observación:** Por razones de seguridad, el AromaControl de KRUPS se desconecta automáticamente al final de la infusión.

## Antes de la primera utilización

### Puesta en hora (modelos n° 199 y 229)

- Conecte el "AromaControl Therm Time" de KRUPS. Compruebe que el conmutador rotativo del selector (m) esté en posición "off" (parada).

La pantalla de cristales líquidos está intermitente. Es necesario ajustar el reloj digital.

- Gire el conmutador del selector hasta la posición "🕒" (m). Ajuste las horas y los minutos, presionando respectivamente las teclas "h" y "min". La hora ya está ajustada.

### Funcionamiento sólo con agua

- Antes de la primera utilización, ponga el aparato en funcionamiento una o dos veces sólo con agua, con objeto de retirar cualquier residuo procedente de la fabricación.

- Abra la tapa **(1)**.

- Llene el depósito de agua fría **(2)**.

El indicador de nivel de agua (g) del depósito está graduado en tazas de agua.

- Cierre la tapa.

- Ponga el aparato en marcha "on" para empezar (posición (h) para el n°197, posición (m) para los n° 199 y 229). La luz se encenderá.



**Observe** que la cafetera Aroma Control posee un soporte de liberación de sabor (exclusividad KRUPS).

**Recuerde** que al cabo de 1 o 2 minutos de infusión, el filtro deja pasar el agua hasta la jarra. El período de infusión permite extraer el máximo sabor del café.

## Preparación del café

### Llenado del depósito de agua

- Abra la tapa articulada **(1)**. Con la jarra isotérmica, vierta la cantidad de agua fría deseada **(2)**. El indicador de nivel (g) muestra la cantidad de agua que vierte en el depósito.

La cantidad de café obtenida tras el proceso de infusión es siempre un poco inferior a la cantidad vertida en el depósito de agua. Esto se debe a la absorción de agua por el café. Por ello le aconsejamos añadir un poco más de agua al principio, para obtener el número de tazas deseado.

- Cierre la jarra isotérmica, girándola un poco hacia la derecha **(3)**.
- Coloque la jarra isotérmica en su base, con la tapa en su sitio **(4)**.

### Colocación del café

- Retire el contenedor del portafiltro **(5)**.
- Introduzca un filtro de papel del nº 4 (1X4) o un filtro Gold Tone en el portafiltros. Le aconsejamos que pliegue los bordes del filtro de papel **(6)** para facilitar su introducción.

Puede comprar filtros de papel KRUPS del formato 4 (nº983) o un filtro Gold Tone para AromaControl de KRUPS (nº049) en la tienda KRUPS de su localidad o llamando al teléfono de Atención al Cliente (véase "Garantía de rendimiento").

- Vierta el café molido en el filtro de papel **(7)**.

Le aconsejamos que utilice una cuchara medidora KRUPS rasa de café molido, por taza de café fuerte. Después de haber utilizado varias veces la cafetera KRUPS, podrá ajustar la medida según sus gustos.

- Cierre el contenedor del portafiltro, y compruebe que está bien colocado **(8)**, así

como que la jarra lleva bien puesta su tapa y se encuentra posicionada en su base **(4)**.

- Encienda el aparato en posición "on" (posición (h) para el nº197, posición (m) para los nº199 y 229). El testigo se enciende y el café empieza a hacerse.
- Para servir, retire la jarra y gire la tapa media vuelta en sentido contrario al de las agujas de un reloj **(9)**.

### Dispositivo antigoteo

El sistema antigoteo KRUPS le permite servirse una taza de café, sin esperar que todo el café esté listo. Cuando retira la jarra isotérmica de su base durante el ciclo de infusión, este dispositivo para automáticamente el goteo del café por el cono del filtro. Para servir una o dos tazas de café, dispone de unos veinte segundos, entre que retira la jarra y la coloca de nuevo. El sistema antigoteo cierra el cono del filtro de tal manera, que, prácticamente, no caerá ninguna gota en la base de la jarra. Una vez colocada ésta en su sitio, el ciclo de infusión y el goteo de café en la jarra siguen su curso.



Si gotea café en la base de la jarra una vez retirada ésta, normalmente significa que el filtro de papel contiene demasiado café molido. Por ello, el agua que cae en el cono del filtro desborda entre el filtro de papel y las paredes del cono del filtro. Al desbordar, el café arrastra posos, que obstaculizan el cierre del portafiltro, permitiendo que el café siga goteando.

En caso de producirse dicho problema, coloque inmediatamente la jarra de vidrio y deje que el ciclo de infusión siga su curso. Retire el filtro únicamente al final del ciclo de infusión.

### Preparación del café matutino (modelos nº 199 y 229)

Este dispositivo permite saborear un café recién hecho, a cualquier hora preseleccionada, dentro de un período de 24 horas.

- En primer lugar, ajuste el reloj digital (Véase "Ajuste de la hora").
- Gire el conmutador del selector (m) hasta la posición "prog". El símbolo de la taza de

café aparece intermitente en la pantalla. Ajuste la hora y los minutos, para el comienzo del proceso de infusión, pulsando respectivamente las teclas "h" y "min". La hora del "despertador" está ajustada.

- Llene el depósito con el número de tazas deseado. Coloque la jarra en su sitio. Ponga el café molido. Gire el conmutador del selector (m) hasta la posición "auto". El símbolo de la taza de café sigue apareciendo en pantalla, lo que indica que la cafetera ha sido programada.

A la hora programada, el testigo se enciende, señalando que el proceso de infusión ha empezado.

**Observación:** Si se deja el conmutador del selector en posición "auto", la cafetera se encenderá cada día a la hora programada. Si no desea que esto ocurra, coloque el aparato en la posición "off" (parada) después de cada utilización.

## Mantenimiento

### Desincrustación

¿Cuándo hay que hacerlo?

- Los minerales presentes en el agua pueden obstruir la cafetera, o reducir su velocidad. Cuando el café tarda demasiado en salir, es la señal de que existe un depósito de cal, y que hay que limpiarla.
- Generalmente, sólo tendrá que desincrustar cada dos a cuatro meses, según el contenido de cal del agua.

Para desincrustar:

- Vierta vinagre en la jarra, hasta llenar la cuarta parte de ésta, y añada agua fría del grifo hasta el máximo. Vierta la mezcla de agua y vinagre por la abertura del depósito (2).
- Coloque la jarra vacía en su base y encienda el aparato. Cuando la mezcla de agua y vinagre haya completado el ciclo, apague el aparato.
- Aclare, repitiendo la operación con dos o tres jarras de agua fría del grifo.
- Para la limpieza, vierta únicamente agua fría del grifo y vinagre en el depósito de agua.

**Advertencia:** No deje la solución al alcance de los niños.

## Limpieza

- Desconecte siempre la cafetera antes de limpiarla.
- La cafetera y la jarra isotérmica deben ser limpiadas únicamente con una esponja o un paño húmedos.
- Introduzca jabón líquido suave y agua tibia en la jarra y agite despacio. Para quitar las manchas, utilice un cepillo suave.
- No limpie nunca la jarra isotérmica con objetos duros. Los arañazos causados al vidrio, podrían romper la jarra.
- Retire el portafiltro (10). Limpie el portafiltro y su tapa con una solución de agua caliente y jabón líquido suave. También puede colocar dichas piezas en el nivel superior del lavavajillas, para una limpieza eficaz y más segura.
- No utilice nunca agentes abrasivos.
- No sumerja nunca el aparato en agua u otro líquido. Límpielo simplemente con un paño suave y húmedo.
- No utilice nunca un paño para limpiar el interior del depósito de agua. Dicho paño podría dejar pelusas en el depósito. Un aclarado periódico con agua fría será suficiente.

## Accesorios

- Jarra isotérmica con tapa: modelo n°269
- Jarra isotérmica de acero inoxidable, con tapa: modelo n° 326
- Filtro Gold Tone: modelo n° 049
- Filtro de papel: modelo n° 983

Puede comprar accesorios KRUPS en la tienda KRUPS de su localidad, o llamando al servicio de atención al cliente (véase "Garantía de rendimiento").

## Compartimento disimulado del cable

- Puede ajustar la longitud del cable, utilizando el compartimento situado en la parte trasera de la cafetera **(11)**.

## Para obtener los mejores resultados

**.....utilice siempre agua fría y fresca (el agua tibia puede haber perdido su frescura y contener depósitos minerales que perjudican al sabor del café).**

**.....le aconsejamos que muele usted mismo el café. El grano recién molido tiene más aroma y sabor. Utilice una cuchara medidora KRUPS de grano por taza.**

**.....sirva el café en cuanto esté hecho.**

**.....no recaliente nunca el café.**

## Eliminación

- El embalaje sólo contiene materiales ecológicamente limpios, que se pueden desechar según las disposiciones locales de reciclaje.
- Para saber cómo deshacerse del aparato, diríjase al servicio competente de la administración local.

## Garantía por un año.

Su aparato nº 197, 199 o 229 está cubierto por la siguiente garantía:

Si durante el año siguiente a la fecha de compra, el presente aparato KRUPS deja de funcionar debido a defectos de fabricación o en los materiales, KRUPS Norteamérica, voluntariamente, reparará o reemplazará el aparato sin gasto alguno por parte del comprador, a condición de que éste aporte prueba de la fecha de compra.

Esta garantía quedará anulada si el mal funcionamiento se debe a daños en el aparato debidos a accidente, mala utilización, utilización a una frecuencia o con una tensión, distintas a las indicadas en el aparato o a las descritas en las instrucciones, empleo abusivo que suponga una alteración, daños durante el transporte o utilización con fines comerciales. La presente garantía le otorga a usted determinados derechos jurídicos pero puede beneficiarse, igualmente, de otros derechos que pueden variar en función de la provincia o el Estado.

# GARANTÍA DE RENDIMIENTO

Éste aparato KRUPS de calidad ha sido fabricado siguiendo un código estricto de normas de calidad y, con un mantenimiento mínimo, debería satisfacerle durante muchos años. En todo caso, si se precisaran reparaciones o piezas de recambio durante o después del periodo de garantía, no dude en llamar a nuestro **SERVICIO AL CLIENTE**:

**USA:** (800) 526 – 5377  
Servicio 24 horas, 7 días a la semana.  
**Canadá:** (905) 669 – 0114  
De lunes a viernes, de 8 a 16.30 horas.

Usted recibirá las instrucciones necesarias acerca de cómo hacer que reparen su aparato. Igualmente, éste servicio responderá a cualquier pregunta que desee formular relativa a los aparatos. Antes de llamar al Servicio al cliente, asegúrese de que dispone del número del tipo de su aparato KRUPS. Usted debe estar en posesión de esta información antes de llamar a nuestro Servicio al cliente por que así nos permitirá responder mejor a sus preguntas. El número del tipo se encuentra debajo del aparato.

Éste aparato en concreto es del tipo nº 197, 199 o 229

Cualquier correspondencia general debe dirigirla a:

**USA:** KRUPS North America, Inc.  
P.O. Box 3900  
Peoria IL 61612  
**Canadá:** Service KRUPS  
20 Caldari Rd  
Concord, Ontario  
L4K 4N8



## Free Manuals Download Website

<http://myh66.com>

<http://usermanuals.us>

<http://www.somanuals.com>

<http://www.4manuals.cc>

<http://www.manual-lib.com>

<http://www.404manual.com>

<http://www.luxmanual.com>

<http://aubethermostatmanual.com>

Golf course search by state

<http://golfingnear.com>

Email search by domain

<http://emailbydomain.com>

Auto manuals search

<http://auto.somanuals.com>

TV manuals search

<http://tv.somanuals.com>