

# KRUPS

Orchestra

Model #889  
Modèle #889  
Modelo #889



Instructions for Use  
Manuel d'utilisation  
Instrucciones de uso

Warranty  
Garantie

Guarantee of Performance

# IMPORTANT SAFEGUARDS

When using electrical appliances, basic safety precautions should always be followed to reduce the risk of fire, electric shock, and/or injury to persons, including the following:

- Read all instructions and information in this instruction book and any other literature included in this carton referring to this product before operating or using this appliance.
- Do not touch hot surfaces. Use handles or knobs.
- To protect against fire, electric shock and personal injury do not immerse cord, plugs, or appliance in water or other liquid.
- Close supervision is necessary when any appliance is used by or near children.
- Unplug from outlet when not in use and before cleaning. Allow to cool before putting on or taking off parts, and before cleaning the appliance.
- Do not operate any appliance with a damaged cord or plug or after the appliance malfunctions, or has been damaged in any manner. Call KRUPS Consumer Service Department (see GUARANTEE OF PERFORMANCE) for repair procedure.
- The use of accessory attachments not recommended or sold by KRUPS may result in fire, electric shock or personal injury.
- Do not use outdoors.
- Do not let cord hang over edge of table or counter, or touch hot surfaces.
- Do not place on or near a hot gas or electric burner, or in a heated oven.
- Plug cord into the wall outlet. To disconnect, turn any control to "off", then remove plug from wall outlet.
- This appliance is for household use only. Any servicing other than cleaning should be performed by KRUPS.
- Use extreme caution when disposing hot steam.

## SAVE THESE INSTRUCTIONS

# CAUTION

This appliance is for household use. Any servicing other, than cleaning and user maintenance should be performed by an authorized service representative.

- Do not immerse appliance in water or try to disassemble.
- To reduce the risk of fire or electric shock, do not remove the base. No user serviceable parts inside. Repair should be done by authorized service personnel only.
- Check voltage to be sure that the voltage indicated on the name plate agrees with your voltage.
- Never use warm or hot water to fill the water container! Use cold water only!
- Keep your hands and the cord away from hot parts of the appliance during operation.
- Never clean with scouring powders or hard implements.

## SPECIAL CORD SET INSTRUCTIONS

Regarding your Cord Set:

- A. A short power-supply cord (or detachable power-supply cord) is to be provided to reduce risks resulting from becoming entangled in or tripping over a longer cord.
- B. Longer detachable power-supply cords or extension cords are available and may be used if care is exercised in their use.
- C. If a long detachable power-supply cord or extension cord is used, (1) the marked electrical rating of the detachable power-supply cord or extension cord should be at least as great as the electrical rating of the appliance, (2) if the appliance is of the grounded type, the extension cord should be a grounding-type 3-wire cord, and (3) the longer cord should be arranged so that it will not drape over the counter top or table top where it can be pulled on by children or tripped over.
- D. This appliance has a polarized plug (one blade is wider than the other). To reduce the risk of electric shock, this plug is intended to fit into a polarized outlet only one way. If the plug does not fit fully into the outlet, reverse the plug. If it still does not fit, contact a qualified electrician. Do not attempt to modify the plug in any way.

# Krups Orchestra

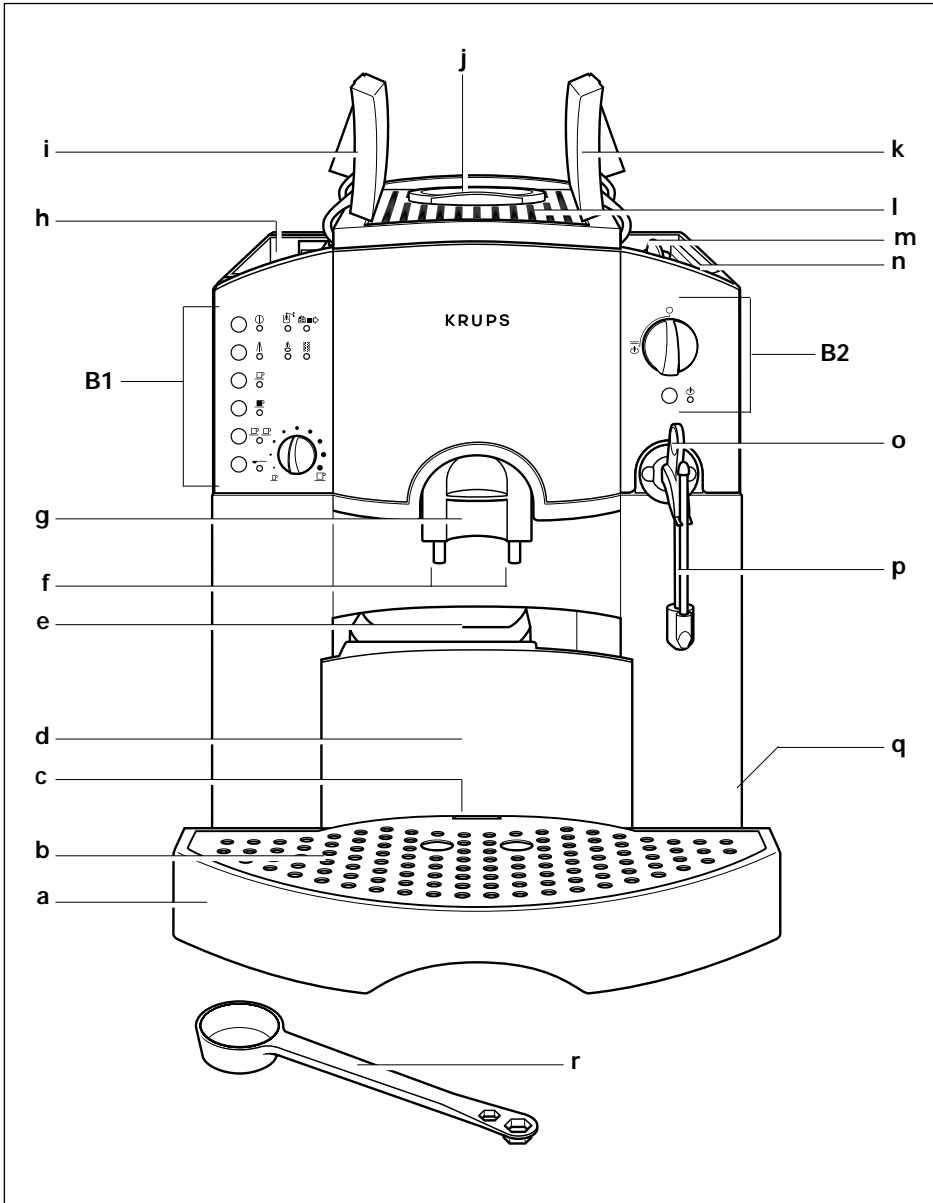

USA

### Appliance parts

- a: drawer
- b: base grid
- c: float
- d: drawer attachment
- e: spent coffee holder
- f: delivery outlet
- g: outlet height regulator
- h: water tank
- i: water tank lid
- j: coffee feed funnel
- k: coffee-bean container lid
- l: cup rest
- m: grinding setter
- n: coffee-bean container
- o: steam nozzle
- p: frothing aid
- q: mains flex and storage compartment
- r: measuring spoon

E

### Piezas de la cafetera

- a: Cajón
- b: Rejilla base
- c: Flotador
- d: Sujeción del cajón
- e: Recipiente del poso de café
- f: Salida
- g: Regulador de altura de la salida
- h: Recipiente del agua
- i: Tapa del recipiente del agua
- j: Embudo para echar el café
- k: Tapa del recipiente del café en grano
- l: Rejilla calentadora de tazas
- m: Regulador de molido
- n: Recipiente para el café en grano
- o: Conducto de salida del vapor
- p: Dispositivo espumador
- q: Cable flexible de conexión a la red y alojamiento
- r: Cuchara medidora

F

### Description

- a: bac
- b: grille récolte-gouttes
- c: niveau d'eau à flotteur
- d: fixation du bac
- e: collecteur à café
- f: orifice de sortie du café
- g: adaptateur en hauteur de la sortie café
- h: réservoir d'eau
- i: couvercle du réservoir d'eau
- j: compartiment à café moulu
- k: couvercle du magasin à café
- l: plateau repose tasses
- m: réglage de la finesse de broyage
- n: magasin à café
- o: buse vapeur
- p: accessoire cappuccino
- q: cordon secteur et compartiment de rangement
- r: cuillère doseur

## B1

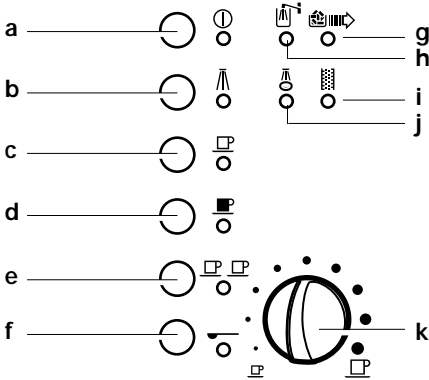

## B2

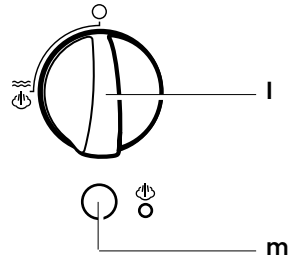

(USA)

### Operating keys and indicators

#### B1

- a:** key and indicator "ON/OFF"  
**b:** key and indicator "rinse"  
**c:** key and indicator "1 cup normal"  
**d:** key and indicator "1 cup strong"  
**e:** key and indicator "2 cups"  
**f:** key and indicator "coffee-meal"  
**g:** indicator "empty spent coffee holder"  
**h:** indicator "fill water tank"  
**i:** indicator "remove lime-scale"  
**j:** indicator "clean appliance"  
**k:** regulator knob for cup fill-quantity

#### B2

- l:** selector knob for steam/hot water  
**m:** steam pre-selector key and indicator "steam"

(F)

### Touches et indicateurs de fonctionnement

#### B1

- a:** touche et témoin lumineux "Marche/Arrêt"  
**b:** touche et témoin lumineux "rincer"  
**c:** touche et témoin lumineux "1 tasse normale"  
**d:** touche et témoin lumineux "1 tasse corsée"  
**e:** touche et témoin lumineux "2 tasses normales"  
**f:** touche et témoin lumineux "mouture"  
**g:** témoin lumineux "vider collecteur"  
**h:** témoin lumineux "remplir réservoir"  
**i:** témoin lumineux "détartrer"  
**j:** témoin lumineux "nettoyer"  
**k:** bouton de réglage du remplissage des tasses

#### B2

- l:** sélecteur vapeur/eau chaude  
**m:** touche de présélection et témoin lumineux "vapeur"

(E)

### Teclas e indicadores

#### B1

- a:** tecla e indicador "Conexión/Desconexión"  
**b:** tecla e indicador "Enjuagar"  
**c:** tecla e indicador "1 taza de café normal"  
**d:** tecla e indicador "1 taza de café fuerte"  
**e:** tecla e indicador "2 tazas"  
**f:** tecla e indicador "Café molido"  
**g:** indicador "Vaciar el recipiente del poso de café"  
**h:** indicador "Llenar el recipiente de agua"  
**i:** indicador "Descalcificar"  
**j:** indicador "Limpiar la cafetera"  
**k:** Botón regulador del llenado de las tazas

#### B2

- l:** Botón selector de vapor/agua caliente  
**m:** Tecla de preselección de vapor e indicador "vapor"

## Important Safety Precautions

- Carefully read these operating instructions before using the appliance.
- Connect the appliance only to an earthed mains safety socket. The voltage stated on the appliance rating plate must correspond with that of your mains supply.
- Never place the appliance on a hot surface, such as an oven hotplate, or use or stand it in the vicinity of a naked gas flame.
- The mains plug must be pulled out if anything unusual occurs during the brewing process, and always before any cleaning operation, or if the appliance does not function properly.
- Do not use the flex to pull out the mains plug.
- Do not lay or hang the flex over edges or corners.
- Neither you nor the mains flex should ever touch hot parts of the appliance.
- Never dip the appliance, the flex or the mains plug into water or any other liquid.
- Keep the appliance out of the reach of children and do not let the flex hang down.
- Do not use the appliance if the mains flex or the appliance itself is damaged.
- If either the flex or its connector to the appliance becomes damaged, stop using the appliance immediately. Repair or replacement must be carried out by the KRUPS Customer Service Department or by some equally-qualified individual, so as to avoid any danger to the person.
- Always observe the instructions for the removal of lime-scale.
- Protect from adverse weather conditions such as damp and frost.
- Use the appliance indoors only.
- Do not use the appliance if it is not working correctly or if it has become damaged. In such a case it should be taken for examination to a KRUPS Customer Service Department (see the list in the KRUPS service leaflet).
- Except for cleaning and everyday attention, all work on the appliance must be carried out by a KRUPS Customer Service Department.
- For your own safety, use only KRUPS accessories and spare parts appropriate to your appliance.

## Appropriate Usage

The KRUPS Orchestro; model 889 is to be used only for the preparation of espresso or coffee, the frothing-up of milk and the preparation of hot water. No responsibility can be undertaken for eventual damages arising from using the appliance for improper purposes, from incorrect handling and operation, or due to inexpert repairs. Service guarantees also become void under such circumstances. This household appliance is not intended for commercial use.

## Espresso and Coffee

There is a whole string of ways in which you can obtain your espresso or coffee, so that it meets your own individual requirements:

- try out the various sorts of coffee available – the degrees of roasting are very different.
- vary the degree of grinding the beans, to find the optimum for your taste.
- select one or other of the three coffeemeal quantities ( ☐ ; ■ or ☐ ☐ ).
- fill the cups to a greater or lesser degree.

Should you fancy drinking a completely different coffee, then use an already-ground proprietary coffee meal, which might be decaffeinated, for instance.

## Before first use





- Remove the protective foil from the base grid.
- Remove the strip of paper from the filling funnel of the coffee-beans container.

### Determining the hardness of the water

Before using for the first time or after a change in the hardness of the water, it is necessary to adjust the appliance to the appropriate degree of hardness.

You can either find out the water hardness by asking the local water authority or you can determine it by using the test piece in stick form supplied with the appliance.

Immerse the test stick in cold water for one second. Shake off the surplus water and determine the hardness by observing the pink-coloured area.

| Degree of hardness                | 0<br>very soft                                                                    | 1<br>soft                                                                         | 2<br>medium hard                                                                  | 3<br>hard                                                                         | 4<br>very hard                                                                    |
|-----------------------------------|-----------------------------------------------------------------------------------|-----------------------------------------------------------------------------------|-----------------------------------------------------------------------------------|-----------------------------------------------------------------------------------|-----------------------------------------------------------------------------------|
| Water hardness mol/m <sup>3</sup> | up to 0,7                                                                         | up to 1,24                                                                        | up to 2,5                                                                         | up to 3,7                                                                         | over 3,7                                                                          |
| German hardness degree            | up to 4 <sub>i</sub>                                                              | up to 7 <sub>i</sub>                                                              | up to 14 <sub>i</sub>                                                             | up to 21 <sub>i</sub>                                                             | over 21 <sub>i</sub>                                                              |
| French hardness degree            | up to 7,2 <sub>i</sub>                                                            | up to 12,6 <sub>i</sub>                                                           | up to 25,2 <sub>i</sub>                                                           | up to 37,8 <sub>i</sub>                                                           | over 38 <sub>i</sub>                                                              |
| Test strip                        |  |  |  |  |  |

### Setting and memorising the water hardness

You can set any one of 5 levels of hardness. Appliances are sent out from the factory set to hardness level 3.

- Plug in at the mains socket, but leave the appliance switched off.

The setting of the hardness level is shown by the blinking of the “remove lime-scale” indicator:

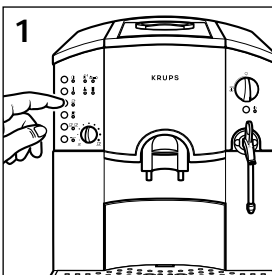

- Press the  key for about 3 seconds (1).

Upon setting the hardness for the **first time**, the works setting of level 3 will be shown by the blinking of the “remove lime-scale” indicator and the glowing of the “1 cup normal”, “1 cup strong” and “2 cups” indicators.

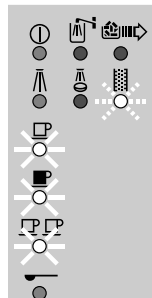
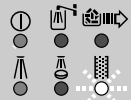





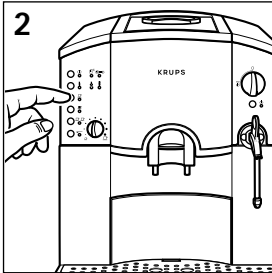









## appliance indicator(s)





- Set the hardness level according to the previously determined degree by pressing the  key the appropriate number of times (2).

The hardness level which has been set will be shown by the number of the following which glow; "remove lime-scale"; "1 cup normal"; "1 cup strong"; "2 cups"; "coffee-meal".

Example: hardness level 4

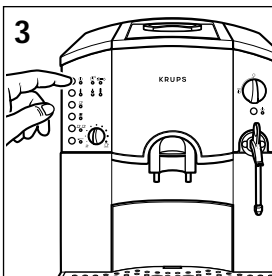
| Hardness level | 0                                                                                 | 1                                                                                 | 2                                                                                 | 3                                                                                                                                                                      | 4                                                                                                                                                                                                                                                           |
|----------------|-----------------------------------------------------------------------------------|-----------------------------------------------------------------------------------|-----------------------------------------------------------------------------------|------------------------------------------------------------------------------------------------------------------------------------------------------------------------|-------------------------------------------------------------------------------------------------------------------------------------------------------------------------------------------------------------------------------------------------------------|
| Blink          |  |  |  |                                                                                       |                                                                                                                                                                            |
| Glow           |                                                                                   |  |  | <br> | <br><br> |



- Save the hardness level in the memory by pressing the  key (3).

If no further hardness setting is made for a period of 30 seconds, the various indicators will cease to glow and the last memorized hardness setting will have been recorded.

This memorised setting will remain unchanged even if there is an electricity supply failure.

### Setting the switch-off mechanism

You can set the automatic switch-off period to 1 hour, 3 hours or 5 hours. Alternatively you can de-activate the automatic switch-off mechanism. Appliances are sent out from the factory set to 5 hours.

Dependant upon the time period setting, the appliance will switch off automatically that period of time after the last preparation of coffee.

The setting of the automatic switch-off will be shown by the alternate blinking of the "fill water tank"; "clean appliance" and the "empty spent coffee holder"; "remove lime-scale" indicators.

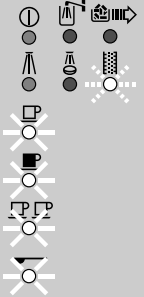

## appliance indicator(s)

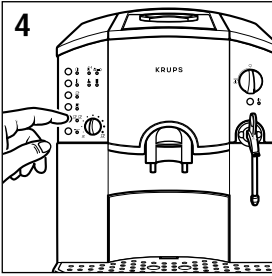

■ Plug in at the mains socket, but leave the appliance switched off.

■ Press the **P P** key for about 3 seconds (4).

Upon setting the switch-off period for the first time, the factory setting of 5 hours will be shown by the alternate blinking of the “fill water tank”; “clean appliance” and the “empty coffee grounds”; “remove lime-scale” indicators, together with the glowing of the “rinse”, “1 cup normal”, “1 cup strong”, “2 cups” and “coffee-meal” indicators.

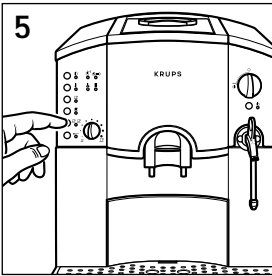

■ Set the switch-off period by pressing the **P P** key the appropriate number of times (5).

The switch-off period which has been set will be shown by the glowing of the “rinse”, “1 cup normal”, “1 cup strong”, “2 cups” and “coffee-meal” indicators.

Example: Switch-off period 3 hours.

| Switch-off period    |                    | OFF | 1 hour | 3 hours | 5 hours |
|----------------------|--------------------|-----|--------|---------|---------|
| appliance indicators | alternate blinking |     |        |         |         |
|                      | glowing            |     |        |         |         |

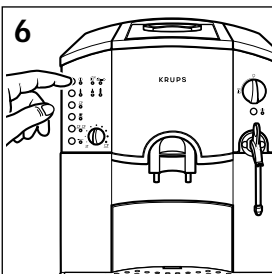

■ Save the switch-off time in the memory by pressing the **⏻** key (6).

If no further switch-off period setting is made for a period of 30 seconds, the various indicators will cease to glow and the desired switch-off period setting will have been recorded.

This memorised setting will remain unchanged even if there is an electricity supply failure.

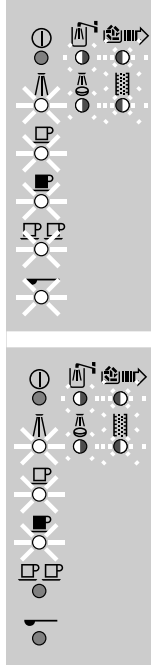

## Preparing the appliance

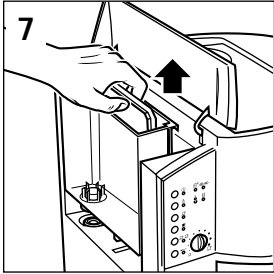

- Open the lid of the water tank and take out the water tank (7).

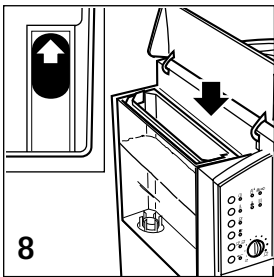

- Pour fresh, cold water into the water tank until the float in the tank has at least reached the upper position (8).

Do not put hot water, mineral water or milk into the water tank.

- Replace the water tank, pressing it down firmly, so that the base valve opens.
- Shut the water tank lid.

If, when the appliance is switched on, the water tank is missing or further water should be added, the “fill water tank” indicator will glow and the preparation of espresso or coffee will be temporarily prevented.

The “fill water tank” indicator will glow before the water tank is quite empty, which ensures, that the current espresso or coffee preparation can be completed and not broken off.

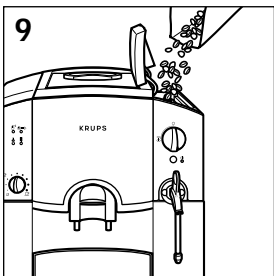

- Open the lid of the coffee-bean container.
- Put either espresso- or coffee-beans into the bean container (max 250 g) (9).

**⚠ Caution!** Make sure that no foreign bodies, such as small stones amongst the coffee beans, get into the bean container. Any damages due to such foreign bodies getting into the coffee-mill are excluded from the guarantee.

- Close the lid.



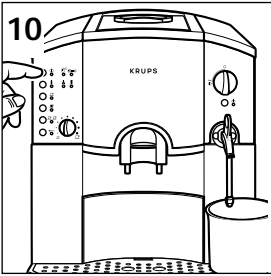

### Filling the heating system

- Place a receptacle underneath the steam nozzle

Make sure that the knob for steam/hot water is at the ○ position.

- Press the ⏻ key for about one second (10).

During the **first usage**, or when all the steam in the heating system has run out, the “ON/OFF” and “steam” indicators will both blink.

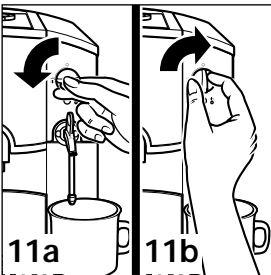

- Turn the knob for steam/hot water to the  position (11a).

The pump now supplies water to fill the heating system and the “ON/OFF” indicator will glow. The outflow of water will be stopped automatically.

- Turn the knob back to the ○ position (11b) and remove the receptacle.

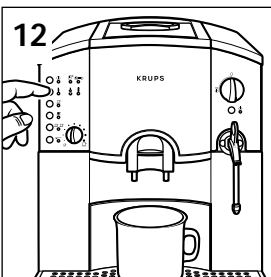

### Rinsing the system

- Switch on the appliance by pressing the ⏻ key.

The “ON/OFF” indicator will blink while the appliance is heating up.

When the operating temperature has been reached, the “ON/OFF” and the “rinse” indicators will glow.

- Place a receptacle beneath the espresso delivery pipe and press the  key (12).

The rinsing operation will stop automatically. Rinsing will be called for **each time** the appliance is switched on if the temperature is currently too low or if the correct working temperature has not yet been reached.

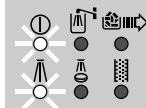

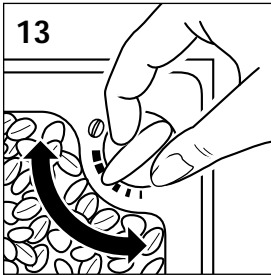

### Setting the Grinder

You can vary the coarseness of the grinding. A finer setting is usually preferable for lightly-roasted beans and a coarser one for those which are strongly roasted.

Appliances are sent out from the factory with a medium setting.

- Set the desired degree of coarseness (13).  
Clockwise = coarser grains  
Anticlockwise = finer grains

⚠ **Caution!** The setting is to be varied only during the grinding operation.

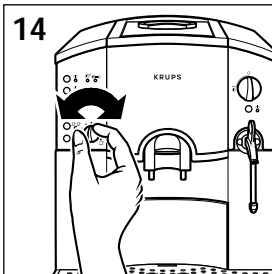

### Setting the cup-filling quantity

You can determine the amount of espresso or coffee to be filled into the cups by using the cup-fill regulator knob (14).

Setting ☐ = a small espresso or coffee.

Setting ☐ = a large espresso or coffee.

- Turn the knob to the desired position before preparing espresso or coffee.

**i Note:** The knob can also be used to vary the fill-amount during the actual preparation of espresso or coffee.

If you want to set the quantity of espresso or coffee for a particular size of cup, then turn the cup-fill knob before the operation to the ☐ position and then prepare the espresso or coffee.

When the cup is sufficiently full, turn the knob in the ☐ direction until the flow of liquid stops.

The quantity for two cups is always automatically twice as much as for one cup.

## Preparation of espresso and coffee

### Using coffee beans

You have already prepared the appliance. When the rinsing process is finished, the following lamps will glow: "rinse"; "1 cup normal"; "1 cup strong"; "2 cups"; "coffee-meal".

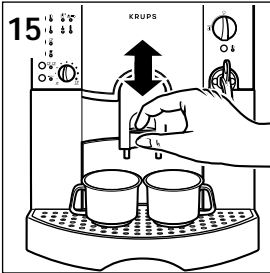

- Place one or two cups beneath the espresso delivery pipe. You can raise or lower the delivery pipe to suit the size of your cups (15).

- Select the desired ☐ or ☐☐ or ☐☐☐ key (15).

The mill will grind the required amount of coffee-meal. (Remember that you can change the degree of coarseness during the actual grinding).

Following this, the coffee-meal will be moistened with a little water for the pre-brew. After a short pause, the proper brewing operation will be carried out.

- i** **Note:** If you press the ☐ key, you will obtain one cup of strong espresso or coffee. The simultaneous preparation of two cups of strong espresso or coffee is not possible.

If you accidentally actuate the ☐ key, you can cancel the action by pressing the ☐☐ or the ☐☐☐ key. Place a receptacle beneath the espresso delivery pipe, however, as a little water will run out.

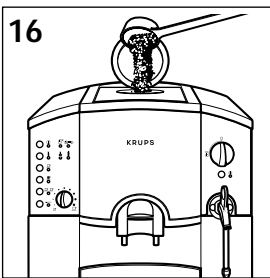

### Using ready-ground coffee-meal

You have already prepared the appliance. When the rinsing process is finished, the following lamps will glow: "rinse"; "1 cup normal"; "1 cup strong"; "2 cups"; "coffee-meal".

- Open the lid of the coffee feed funnel and put in one or two level measuring spoonfuls of espresso- or coffee-meal (16).



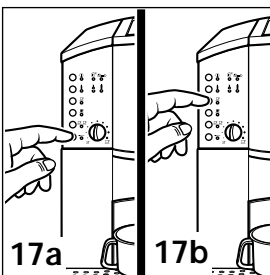

- Press the ☐ key (17a).  
The "coffee-meal" indicator will blink and the "1 cup normal" and "2 cups" indicators will glow.

- Now select and press the ☐☐ or the ☐☐☐ as required (17b).

- ⚠ Caution!** Do not put more than two level measuring spoonfuls into the feed funnel. The funnel is not a storage receptacle. Neither should you put in less than one level measuring spoonful, otherwise the espresso or coffee delivery will be automatically interrupted. Use only ground coffee-beans and not instant coffee or drink powders.



### Breaking off the brewing process

If you wish to break off the brewing process before it is completed, actuate any one of the following keys: , , ,  or .

The process then will be stopped and the spent coffee automatically thrown out.

### Emptying the spent coffee holder and the drawer

The spent coffee holder receives the used coffee-meal and the drawer takes up any remaining water.

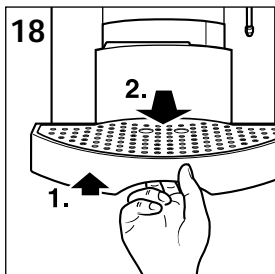

- If the “empty spent coffee holder” indicator glows, raise the drawer slightly and then pull it out (18). Empty both the spent coffee holder and the drawer.

The “empty spent coffee holder” indicator will blink if the drawer is either not inserted or if it is not correctly located.

- i** **Note:** Whilst the “empty spent coffee holder” indicator is glowing or blinking, it is not possible to prepare espresso or coffee.

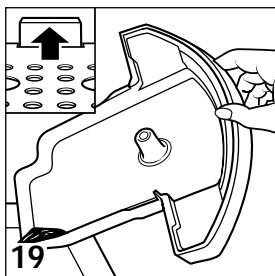



- Empty the drawer when the drawer-float has risen to the mark (19).

- i** **Note:** When you remove the drawer together with the spent coffee holder from the appliance before the “coffee grounds holder” indicator begins to glow, always empty the spent coffee holder, as the next indicator otherwise follows too late and the holder could overflow.

## Preparation of steam

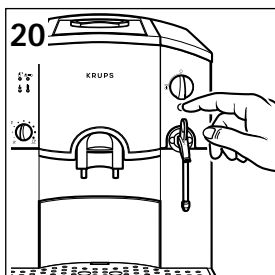
Steam can be used for frothing up milk for cappuccino and also for the heating of liquids. Since the production of steam requires a higher temperature than that for the preparation of espresso, the appliance is furnished with an additional pre-heating phase for steam.



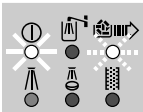
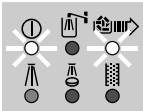

- Press the steam pre-selector  key for about one second (20), whereupon the “steam” indicator will blink.

When the preheating phase is completed, the “steam” indicator will glow and you can commence the production of steam.

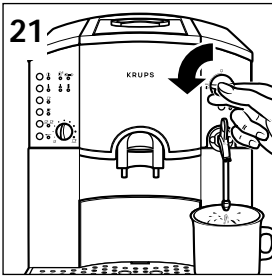

Due to the nature of the system, a little water will run out of the steam nozzle before each time steam is produced. Proceed therefore as follows:



- Place a separate receptacle beneath the steam nozzle and turn the selector knob for steam/hot water to the  position (21).
- As soon as steam issues from the nozzle, turn the selector knob back to the  position and remove the receptacle.

### Frothing up milk for cappuccino

A cappuccino consists of 1/3 each of espresso, milk and milk-froth. Fill a large cup 1/3 with espresso. Then froth up the milk for the cappuccino. Use the separate frothing aid to achieve the optimum result.

- Push the frothing aid onto the steam nozzle.

 **Note:** Use the frothing aid only for the frothing-up of milk.

- Pour about 100 ml of low-fat milk into a small, narrow jug of not more than 0.5 litre capacity which will fit below the steam nozzle of the appliance.

 **Note:** The milk should be well-cooled and the jug used should also be cold, so do not rinse it first in warm water.

- Hold the jug under the frothing aid in such a way, that the nozzle section dips completely into the milk.
- Turn the selector knob for steam/hot water to the  position (22).

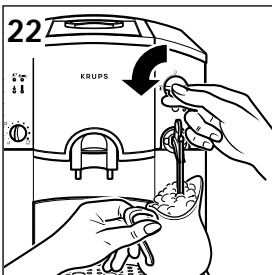

Hold the jug steady during the frothing operation and do not allow the nozzle to touch the bottom of the jug, so as not to impede the outflow of steam.

- After the frothing operation, turn the knob for steam/hot water to the  position and remove the receptacle. Then add the milk and the milk-froth to the espresso.
- Clean the frothing aid and the steam nozzle with a moist cloth immediately after the frothing operation is finished.

- To remove any eventual residue of milk from the steam nozzle, place a receptacle beneath the nozzle and turn the knob for steam/hot water to the  position for just a moment.





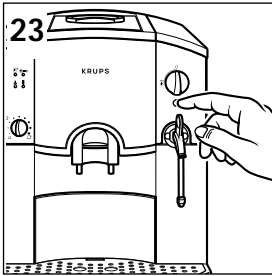

## Heating liquids

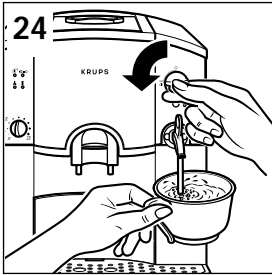

- Pull off the frothing aid
- Press the steam pre-selector key  (23), whereby the “steam” indicator will blink.



When the pre-heating is completed, the “steam” indicator will glow and you can commence the production of steam.



- Hold the vessel containing the liquid under the steam nozzle and dip the nozzle into the liquid. Turn the selector knob for steam/hot water to the  position (24).
- When the liquid is sufficiently heated, turn the knob back to the  position and remove the vessel.
- Clean the steam nozzle with a moist cloth immediately after the heating operation is finished.
- To remove any eventual residues from the steam nozzle, place a receptacle beneath the nozzle and turn the knob for steam/hot water to the  position for just a moment.

## Concluding the production of steam

The prepared steam of the appliance to produce steam can be cancelled in 2 different ways:

- After steam has been produced, turn the selector knob for steam/hot water to the  position. After about 10 minutes, the appliance will automatically cease to be ready for steam production and the “ON/OFF” and “steam” indicators will blink.
2. If you want to prepare espresso or coffee immediately after producing steam:
  - After the steam has been produced, turn the selector knob for steam/hot water to the  position.
  - Turn the steam pre-selection by pressing the steam pre-selector key , whereby the “ON/OFF” and “steam” indicators will blink.

In order to prepare espresso or coffee as usual, you must either cool down the appliance from the steam temperature to the espresso and coffee temperature, or fill the heating system.

- Place a receptacle beneath the steam delivery pipe.
- Turn the selector knob for steam/hot water to the  position.

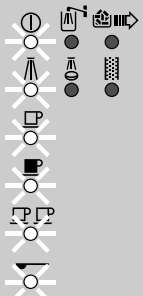

The outflow of water will be stopped automatically.

- Return the selector knob for steam/hot water to the  position, whereby the “ON/OFF”, “rinse”, “1 cup normal”, “1 cup strong”, “2 cups” and “coffee-meal” indicators will glow. You can then prepare espresso or coffee as usual.





## Preparing hot water

With this appliance, you can prepare hot water for making instant drinks, etc.

- Place a cup beneath the steam nozzle and turn the selector knob for steam/hot water to the  position.
- When the cup is sufficiently filled with hot water, return the selector knob to the  position.

## Switching off the appliance

- Place a receptacle beneath the espresso delivery pipe and press the  key. A rinsing operation will then be automatically carried out, after which the appliance will switch itself off.

 **Note:** This rinsing operation will also be carried out when the pre-set automatic switch-off mechanism comes into play.

## Cleaning and general care

- Always pull out the mains plug before any cleaning operation and allow the appliance to cool down. Do not use any materials which scratch, scrape or corrode. Wipe the casing inside and outside with a moist cloth only.

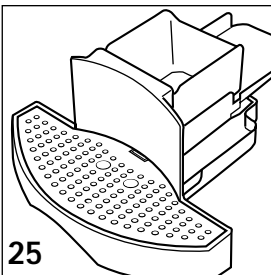

- Clean the drawer, drawer attachment, spent coffee holder and base grid with warm water and washing-up liquid (25).
- Rinse out the water tank with fresh water.
- Never put the appliance or any of its parts into the dishwasher.

 **Caution!** The steam nozzle can become very hot. Be careful not to burn or scald yourself. Never assemble or disassemble the steam nozzle whilst it is hot.

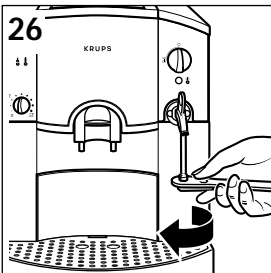

- Clean the steam nozzle immediately after the milk-frothing operation by allowing the appliance to produce steam for 1-2 seconds, thus blowing any residue out of the nozzle. Then wipe down the nozzle with a moist cloth. If the nozzle has become blocked, clear it with a needle. Where necessary, the steam nozzle can be screwed out in an anticlockwise direction using the hexagonal key on the measuring spoon, after which it can be thoroughly cleaned (26). After cleaning, screw back the nozzle in a clockwise direction.

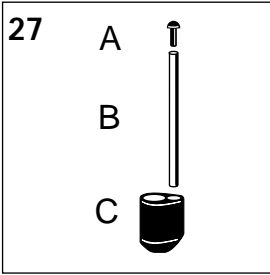

The frothing aid can be dismantled in order to clean it thoroughly.

- Pull the two parts A and C from the metal tube B (27).

Rinse all 3 parts in warm water. If the small suction opening in part A has become blocked, you can poke it clear with the aid of a needle.

## The cleaning programme

You must carry out the cleaning programme after 250 preparations of espresso or coffee, or after 180 rinsing operations. Provided the appliance is switched on, this requirement will be announced by the glowing of the “clean appliance” indicator.

- i Note:** You may continue to use the appliance, however, but should carry out the cleaning programme as soon as conveniently possible.

### Carrying out the cleaning programme

The “ON/OFF” indicator will glow during the cleaning programme.

The “clean appliance” indicator will blink whilst the appliance is working and will glow when the cleaning operation is stopped.

The mains plug must be inserted, but the appliance must be switched off and the selector knob for steam/hot water must be at the  $\bigcirc$  position.

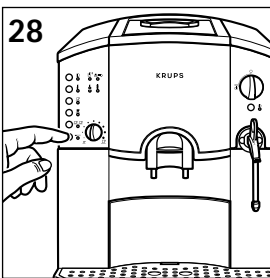

- Start the cleaning programme by pressing the  $\leftarrow$  key for about 3 seconds (28).

The “ON/OFF”, “empty spent coffee holder” and “clean appliance” indicators will glow, as will also the “fill water tank” indicator if there is insufficient water in the tank.

- Empty the drawer and the spent coffee holder and then replace them in the appliance.

If necessary, fill the water tank with water. The cleaning programme requires about 1.25 litres of water and the tank must therefore be a good 2/3 full.

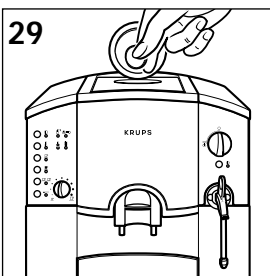

- Replace the water tank in the appliance, whereby the “ON/OFF” and “clean appliance” indicators will glow and the “coffee-meal” indicator will blink.
- Open the lid of the coffee feed funnel and drop a KRUPS cleaning tablet into the funnel. The lid must remain open during the whole of the cleaning programme (29).

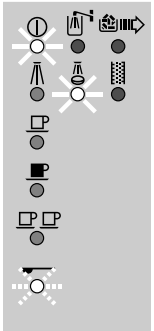
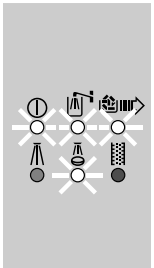
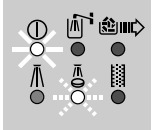
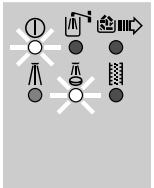

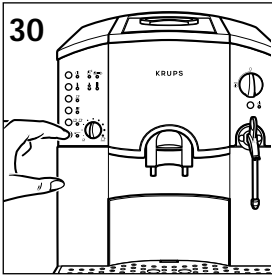

■ Press the  key (30), whereupon the pump will take up water intermittently.

After a while, the action will stop and the “empty spent coffee holder” indicator will glow.

■ Take out and empty the drawer with the spent coffee holder. Then replace these parts.

The “coffee-meal” indicator will blink.

■ Press the  key once again and the cleaning programme will then continue.

The “empty spent coffee holder” appears a further twice.

After emptying the drawer, continue the cleaning programme by pressing the  key.

A further rinsing operation is necessary to complete the cleaning programme and the “rinse” indicator will glow.

■ Press the  key. After this rinsing operation the cleaning programme is finished and all indicators will be extinguished.

■ Take out the drawer with the base grid and the spent coffee holder. Clean these parts in warm water and washing-up liquid. Then dry the parts and return them to the appliance.

The cleaning programme takes about 15 minutes to complete.

**⚠ Caution!** Use only KRUPS cleaning tablets. No responsibility can be taken for damage arising from the use of cleaning tablets supplied by other manufacturers. You can obtain KRUPS cleaning tablets from the KRUPS service unit.

**i Note:** If at the commencement you have too little water in the water tank, you will be warned by the glowing of the “fill water tank” indicator. Just add sufficient water to the tank and the cleaning process will then automatically continue.

**i Note:** If the drawer is inadvertently removed, you will be warned of its absence by the blinking of the “empty spent coffee holder” indicator. Just replace the drawer and the cleaning process will then automatically continue.

**i Note:** If the selector knob for steam/hot water is actuated in error, you will be warned by the blinking of the “ON/OFF” and “steam” indicators. Just return the selector knob to the  position and the cleaning process will then automatically continue.

**i Note:** If during the cleaning programme the  key is pressed, or if there should be a power failure, the cleaning programme must be started afresh right from the beginning. In this case you will require a second cleaning tablet.

## appliance indicator(s)

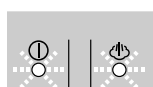
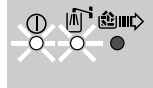
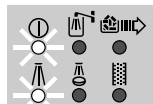
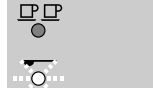
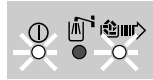

## The lime-scale removal programme

The amount of lime-scale deposited is dependent on the hardness of the water used. When it is necessary to carry out lime-scale removal, you will be warned of this when the appliance is switched on by the glowing of the “remove lime-scale” indicator.

**i Note:** You can continue to use the appliance, but should carry out the lime-scale removal programme as soon as conveniently possible.

**⚠ Caution!** Use only KRUPS lime-scale removal agent or citric acid or tartaric acid. No responsibility can be taken for eventual damage arising from the use of other materials. You can obtain lime-scale removal materials from the KRUPS service unit.

Do not under any circumstances use the conventional amidosulphonic acid or any materials containing such acid, as this can damage your appliance. Carefully check the composition of any lime-scale removal materials which you propose to use.

### Carrying out the lime-scale removal programme

During the lime-scale removal process, the “ON/OFF” indicator will glow. The “remove lime-scale” indicator will blink while the appliance is working and will glow if and when the removal programme is stopped.

The mains plug must be inserted, but the appliance must be switched off. The selector knob for steam/hot water must be at the ○ position.

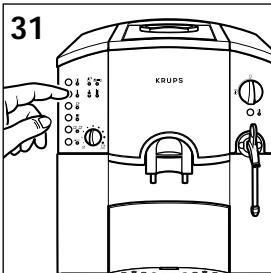

■ Start the lime-scale removal programme by pressing the  key for about 3 seconds (31).

The “ON/OFF”, “empty spent coffee holder” and “remove lime-scale” indicators will glow, as will also the “fill water tank” indicator if there is no or very little water in the tank.

■ Empty the drawer and the spent coffee holder and return them to the appliance.

■ If necessary, empty the water tank.

■ Dissolve 4 level tablespoonfuls (about 40 g) of the lime-scale removal material in 1/2 a litre of lukewarm water and pour the solution into the water tank.

■ Replace the water tank.

The “ON/OFF” and “steam” indicators will blink.

■ Place a sufficiently large receptacle (at least 300 ml capacity) beneath the steam pipe.

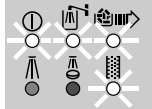
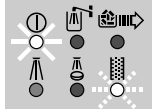
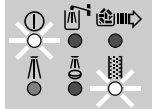

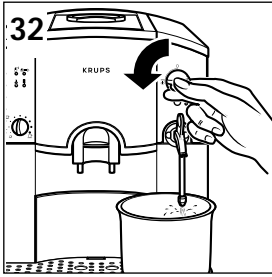

- Turn the selector knob for steam/hot water to the  position (32).

The de-scaling solution will be pumped intermittently through the steam nozzle.

When the steam system is de-scaled, the **“empty spent coffee holder”** indicator will glow.

- Take out and empty the drawer with the spent coffee holder. Then replace these parts.

The **“ON/OFF”** and **“steam”** indicators will blink.

- Turn the selector knob for steam/hot water to the  position.

The de-scaling process will now continue and the de-scaling solution will run intermittently into the drawer.

- When the **“fill water tank”** and **“empty spent coffee holder”** glow, rinse out the water tank thoroughly. Fill the tank with fresh water (at least 1 litre - a good half tankful) and return it to the appliance.

- Remove the drawer, empty it and return it to the appliance.

The **“ON/OFF”** and **“steam”** indicators will blink.

- Place a sufficiently large receptacle (at least 300 ml capacity) below the steam nozzle (32).

- Turn the selector knob for steam/hot water to the  position (32).

The water will be pumped intermittently through the steam nozzle.

- When the **“empty spent coffee holder”** indicator glows, take out and empty the drawer with the spent coffee holder. Then replace these parts.

The **“ON/OFF”** and **“steam”** indicators will blink.

- Turn the selector knob for steam/hot water to the  position. The rinsing procedure will continue and the water will run intermittently into the drawer.

- When the rinsing operation is completed, the **“empty spent coffee holder”** indicator will glow. Empty the drawer and replace it.

The **“ON/OFF”** and **“rinse”** indicators will glow.

- Place a receptacle beneath the espresso delivery pipe and press the  key.

After the rinsing operation, all indicators will be extinguished.

- Remove the drawer with the base grid and spent coffee holder. Clean these parts with warm water and washing-up liquid. Then dry them thoroughly and return them to the appliance.

The lime-scale removal programme takes about 25 minutes to complete.

## appliance indicator(s)

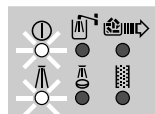
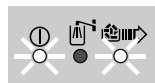
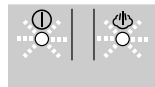
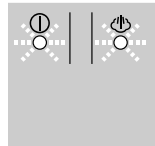
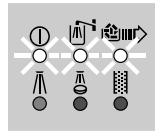
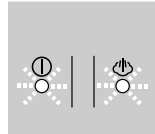
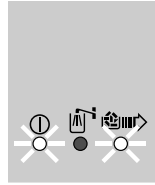

- i** **Note:** If there is too little water for the rinsing operation in the water tank, the “fill water tank” indicator will glow. Just add sufficient water to the tank and the rinsing process will automatically continue.
- i** **Note:** If the drawer is inadvertently removed, the “empty spent coffee holder” indicator will blink. Just replace the missing drawer and the de-scaling programme will automatically continue.
- i** **Note:** If the selector knob for steam/hot water is unintentionally actuated, the “ON/OFF” and “steam” indicators will blink. Just turn the knob to the ○ position and the de-scaling programme will automatically continue.
- i** **Note:** If, during the course of the de-scaling programme, the ⓪ key is pressed, or if there is a power failure, the programme will have to be restarted from the beginning.

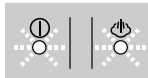

## Driving off steam from the heating system

Before you transport the appliance, you must empty the heating system, particularly if there is danger of frost damage.

- Insert the mains plug, but leave the appliance switched off.

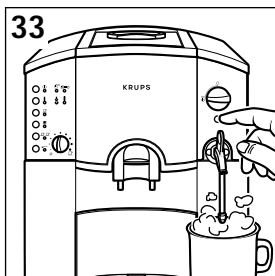

- Place a receptacle beneath the steam pipe and turn the selector knob for steam/hot water to the ☁ position.

Then press the steam pre-selector key ⓪ for about 3 seconds (33).

Whilst the steam is being driven off, the steam indicator will blink and the “ON/OFF” indicator will glow. As soon as both indicators are extinguished, turn the selector knob for steam/hot water to the ○ position.





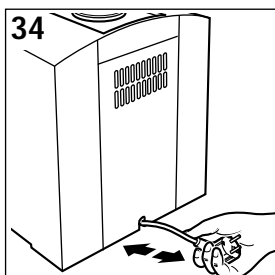

## Flex storage compartment

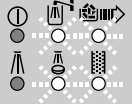

Any unnecessary length of flex can be stored in the compartment located at the rear of the appliance (34).

## Appliance warning signals, possible causes and remedies

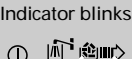
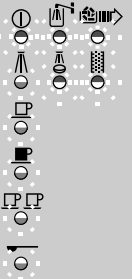
| Warning signals                                                                                                  | Causes                                                                                                                                                                                                                                                    | Remedies                                                                                                                                                                                                                                                                                                |
|------------------------------------------------------------------------------------------------------------------|-----------------------------------------------------------------------------------------------------------------------------------------------------------------------------------------------------------------------------------------------------------|---------------------------------------------------------------------------------------------------------------------------------------------------------------------------------------------------------------------------------------------------------------------------------------------------------|
| Indicators glow<br>              | <ul style="list-style-type: none"> <li>■ The appliance is in readiness to produce steam</li> </ul>                                                                                                                                                        | <ul style="list-style-type: none"> <li>■ Actuate the steam key</li> </ul>                                                                                                                                                                                                                               |
| Indicators blink<br>             | <ul style="list-style-type: none"> <li>■ Water tank not correctly inserted or removed during the espresso or coffee preparation</li> <li>■ Steam has just been produced</li> <li>■ Selector knob for steam/hot water in the incorrect position</li> </ul> | <ul style="list-style-type: none"> <li>■ Insert water tank correctly and fill the heating system</li> <li>■ Cool down the appliance from steam to the espresso-/coffee temperature or fill the heating system.</li> <li>■ Turn the selector knob for steam/hot water to the correct position</li> </ul> |
| Indicators blink<br>             | <ul style="list-style-type: none"> <li>■ 5000 lots of espresso or coffee have been prepared</li> </ul>                                                                                                                                                    | <ul style="list-style-type: none"> <li>■ Switch off the indicator or let KRUPS Service Unit carry out maintenance</li> </ul>                                                                                                                                                                            |
| Indicator glows<br>              | <ul style="list-style-type: none"> <li>■ Too little water in the water tank</li> <li>■ The float is defective or stuck</li> </ul>                                                                                                                         | <ul style="list-style-type: none"> <li>■ Add further water to the tank</li> <li>■ Rinse out the tank and, if necessary, remove lime-scale</li> </ul>                                                                                                                                                    |
| Indicator glows<br>              | <ul style="list-style-type: none"> <li>■ Spent coffee holder full</li> <li>■ Drawer inserted too soon after emptying</li> <li>■ <b>"Empty spent coffee holder"</b> indicator appears too soon</li> </ul>                                                  | <ul style="list-style-type: none"> <li>■ Empty the spent coffee holder</li> <li>■ Wait 10 seconds and then insert</li> <li>■ Empty the spent coffee holder when the appliance is switched off</li> </ul>                                                                                                |
| Indicator blinks<br>           | <ul style="list-style-type: none"> <li>■ Drawer is not correctly inserted</li> </ul>                                                                                                                                                                      | <ul style="list-style-type: none"> <li>■ Insert the drawer correctly</li> </ul>                                                                                                                                                                                                                         |
| Indicators blink alternate<br> | <ul style="list-style-type: none"> <li>■ Appliance too cold (under 10°C)</li> <li>■ Various causes</li> </ul>                                                                                                                                             | <ul style="list-style-type: none"> <li>■ Allow the appliance to stand for about an hour at room temperature</li> <li>■ Switch off the appliance, pull out the mains plug and switch on again after an hour</li> <li>■ Let KRUPS Service Unit check the appliance</li> </ul>                             |



## Problems, possible causes and remedies

| Problems                                                             | Cause                                                                                                                                                                                                            | Remedies                                                                                                                                                                          |
|----------------------------------------------------------------------|------------------------------------------------------------------------------------------------------------------------------------------------------------------------------------------------------------------|-----------------------------------------------------------------------------------------------------------------------------------------------------------------------------------|
| Espresso or coffee is not hot enough                                 | <ul style="list-style-type: none"> <li>■ The cups are too cold</li> </ul>                                                                                                                                        | <ul style="list-style-type: none"> <li>■ Pre-warm the cups with hot water</li> </ul>                                                                                              |
| Only a small amount of espresso or coffee runs out                   | <ul style="list-style-type: none"> <li>■ Too little coffee-meal has been used</li> <li>■ The coffee-bean container is empty</li> </ul>                                                                           | <ul style="list-style-type: none"> <li>■ Use the correct quantity of coffee-meal</li> <li>■ Add further coffee-beans</li> </ul>                                                   |
| Too little froth produced when frothing up                           | <ul style="list-style-type: none"> <li>■ Unsuitable milk, either too old, wrong fat content or too warm</li> <li>■ Steam nozzle is blocked</li> <li>■ Air suction hole in the frothing aid is blocked</li> </ul> | <ul style="list-style-type: none"> <li>■ Use different milk</li> <li>■ Clean the steam nozzle</li> <li>■ Clean the frothing aid</li> </ul>                                        |
| The mill makes a very loud noise                                     | <ul style="list-style-type: none"> <li>■ Some foreign body in the grinder</li> </ul>                                                                                                                             | <ul style="list-style-type: none"> <li>■ Let the KRUPS service unit examine the appliance</li> <li>■ Continue using the appliance, but only with pre-ground coffee</li> </ul>     |
| Drawer with attachment and spent coffee holder cannot be re-inserted | <ul style="list-style-type: none"> <li>■ Electricity supply failure or the mains plug not inserted</li> </ul>                                                                                                    | <ul style="list-style-type: none"> <li>■ Insert mains plug and insert only the drawer and attachment. Then switch on the appliance and insert the spent coffee holder.</li> </ul> |
| The cleaning programme refuses to start                              | <ul style="list-style-type: none"> <li>■ Steam has just been produced</li> </ul>                                                                                                                                 | <ul style="list-style-type: none"> <li>■ Fill the heating system</li> </ul>                                                                                                       |

## Switching off the announcement "5000 espresso or coffee preparations"

When 5000 preparations of espresso and/or coffee have been made, the "ON/OFF", "fill water tank", "empty spent coffee holder", "clean appliance" and "remove lime-scale" indicators will all blink for approx. 8 seconds when the appliance is switched on.

After these 5000 preparations, it is advisable for the appliance to be serviced by the KRUPS Service Unit.

If you do not wish this recommended servicing to be carried out, you can cancel the blinking of these indicators.

- With the appliance switched off, but with the mains plug inserted, press the  key for about 3 seconds. The 5 red indicators will then blink for 3 seconds and the appliance will be switched off.

After a further 5000 preparations, the "ON/OFF", "fill water tank", "empty spent coffee holder", "clean appliance" and "remove lime-scale" indicators will again all blink for 3 seconds.

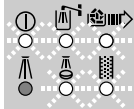
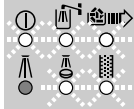

## Transporting the appliance

- Save the original packing material for protection when transporting the appliance.
- Before transporting the appliance, always drive off steam from the heating system.

## Disposal



The packaging materials exclusively comprise environmentally-friendly materials, which should be disposed of only through the authorised local recycling channels.

Information regarding the disposal of appliances no longer required can be obtained by asking the appropriate department of the local authority.

## Limited One Year Warranty

Your KRUPS #889 is covered by the following warranty:

If within one year from date of purchase if the usage does not exceed 3000 brewing cycles this KRUPS product fails to function because of defects in materials or workmanship, KRUPS North America will, at its option, repair or replace the unit without charge, provided the owner has a proof of date of purchase.

This warranty will be void if malfunction was caused by damage to the product by accident, misuse, use on frequency or voltage other than marked on the product and/or described in the instructions, abuse including tampering, damage in transit, or use for commercial purposes. This warranty gives you specific legal rights, and you may also have other rights which may vary from state to state.

## **GUARANTEE OF PERFORMANCE**

This fine KRUPS product is manufactured according to a rigid code of quality standards, and, with minimum care, should give years of satisfying service.

However, should the need arise for repairs or for replacement parts within or after the warranty period, please call our CONSUMER SERVICE DEPARTMENT:

**(800) 526-5377**

**24-hours a day, 7 days a week**

You will be provided with specific instructions on how to get your product repaired. The department will also be able to answer any general product questions you may have.

Before calling the Consumer Service Department, please have the type number of your KRUPS appliance available. You must have this information before calling our Consumer Service Department so that we may better answer your questions. The type number can be located by looking at the bottom of your appliance.

**This product is Type #889**

**Any general correspondence can be addressed to:**

**KRUPS North America, Inc.  
P.O. Box 3900  
Peoria, IL 61612**

# IMPORTANTES MESURES DE SÉCURITÉ

Lorsque vous utilisez des appareils électriques, des mesures de sécurité de base s'imposent, y compris les suivantes:

- Lisez minutieusement toutes les instructions.
- Ne touchez pas de surfaces chaudes. Utilisez les poignées ou les boutons.
- Afin de prévenir les risques d'incendie, de décharge électrique et d'accident corporel, ne plongez pas le cordon, ni les fiches, ni l'appareil dans de l'eau ou dans un autre liquide.
- Une étroite surveillance s'impose lorsque l'appareil est utilisé par des enfants ou près d'eux.
- Débranchez l'appareil quand il n'est pas utilisé ou avant de le nettoyer. Laissez-le se refroidir avant d'y monter ou démonter des pièces ou avant de le nettoyer.
- N'utilisez pas l'appareil si la fiche ou le cordon est endommagé, si l'appareil ne fonctionne ou a été endommagé de quelque façon que ce soit. Dans ces cas, retournez l'appareil à un dépôt de service agréé le plus proche pour lui faire subir des vérifications, des réparations ou des réglages.
- L'utilisation d'accessoires non recommandés par le fabricant de l'appareil peut causer un incendie, une décharge électrique ou un accident corporel.
- N'utilisez pas l'appareil en plein air.
- Ne laissez pas le cordon pendre par-dessus le bord de la table ou du comptoir, ni toucher une surface chaude.
- Ne placez pas l'appareil sur une cuisinière électrique ou à gaz ou à proximité, ni dans un four chaud.
- Fixez toujours la fiche à l'appareil en premier lieu, puis branchez le cordon sur la prise murale. Pour débrancher l'appareil, éteignez toute commande (OFF), puis enlevez la prise de l'appareil de la prise murale.
- Utilisez l'appareil aux seules fins prévues.
- Cet appareil est réservé à l'usage ménager. Tout service ou réparation, autre que le nettoyage, doit être effectué par votre centre de service Krups local autorisé.

## CONSERVEZ CES INSTRUCTIONS

## AVERTISSEMENT

Cet appareil est réservé à l'usage ménager. Tout entretien autre que le nettoyage et l'entretien par l'utilisateur doit être réalisé par un agent d'entretien agréé.

- N'immergez pas la base dans de l'eau, ni n'essayez de la démonter.
- Pour réduire le risque d'incendie ou de décharge électrique, n'enlevez pas la base. À l'intérieur, il n'y a pas de pièces que l'utilisateur pourrait réparer. Les réparations ne doivent être effectuées que par le personnel d'entretien agréé.
- Vérifiez si la tension indiquée sur la plaque signalétique de l'appareil correspond à celle de votre circuit électrique.
- N'utilisez jamais de l'eau tiède ou chaude pour remplir le récipient! N'utilisez que de l'eau froide!
- Pendant le fonctionnement, tenez vos mains et le cordon à l'écart des parties chaudes de l'appareil.
- Ne nettoyez jamais avec des poudres à récurer, ni avec des outils durs.

## INSTRUCTIONS SPÉCIALES POUR LE CORDON

- A. Un cordon court (ou un cordon amovible) est fourni pour réduire le risque de trébucher sur un cordon long ou de s'y emmêler.
- B. Si l'on fait preuve de prudence, on peut utiliser un cordon amovible plus long ou une rallonge, disponibles.
- C. Si l'on utilise un cordon ou une rallonge amovibles:
  - 1) sa puissance nominale, qui est indiquée, doit être au moins égale à la puissance spécifiée sur l'appareil.
  - 2) si l'appareil est à masse, la rallonge doit être à trois fils, à masse, et 3) le cordon, plus long, ne doit pas pendre du comptoir ni de la table, car des enfants pourraient le tirer et il pourrait faire trébucher.
- D. Cet appareil est doté d'une fiche polarisée (une lame est plus large que l'autre). Par mesure de sécurité, cette fiche ne peut se brancher que sur une prise polarisée, et d'une seule façon. S'il vous est impossible de l'insérer à fond dans la prise, inversez-la. Si c'est toujours impossible, faites appel à un électricien qualifié. N'essayez pas de neutraliser ce dispositif de sécurité.

## Important: Consignes de Sécurité

- Lisez attentivement les instructions suivantes avant d'utiliser cet appareil.
- Branchez l'appareil uniquement sur une prise secteur reliée à la terre. Vérifiez que la tension d'alimentation indiquée sur la plaque signalétique de l'appareil correspond bien à celle de votre installation électrique.
- Veillez à ne pas poser l'appareil sur une surface chaude telle qu'une plaque chauffante ni à l'utiliser à proximité d'une flamme nue.
- Retirez immédiatement la prise secteur si vous constatez une anomalie quelconque pendant le passage du café et avant chaque nettoyage.
- Ne tirez pas sur le câble d'alimentation pour retirer la prise secteur.
- Ne laissez pas le câble d'alimentation pendre du bord d'une table ou d'un plan de travail.
- Ne laissez pas votre main ou le câble d'alimentation sur les parties chaudes de l'appareil.
- Ne jamais laisser tremper l'appareil, le fil ou la prise électrique dans l'eau ou dans un autre liquide.
- Tenez l'appareil hors de portée des enfants et ne laissez pas le câble pendre.
- N'utilisez pas l'appareil si le câble d'alimentation ou l'appareil lui-même est endommagé.
- Si le fil électrique ou la connexion à l'appareil sont endommagés, arrêtez l'utilisation immédiatement. La réparation ou le remplacement doivent être effectués par un centre agréé KRUPS ou par une personne techniquement qualifiée.
- Reportez-vous toujours aux instructions pour le détartrage de l'appareil.
- Protégez l'appareil de l'humidité et du gel.
- Utilisez l'appareil seulement à l'intérieur.
- Ne pas utiliser l'appareil s'il ne fonctionne pas correctement ou s'il a subi un dommage. Dans un tel cas, il est conseillé de faire examiner l'appareil au sein d'un centre agréé KRUPS (consultez la liste dans le livret Service KRUPS).
- Excepté pour le nettoyage de l'appareil, toute intervention sur l'appareil doit être effectuée par un centre agréé KRUPS.
- Pour votre sécurité, n'utilisez que des accessoires et consommables agréés KRUPS pour votre appareil.

## Limites d'utilisation

Le modèle «KRUPS Orchestro 889» ne doit être utilisé que pour la préparation d'espressos ou de cafés, pour faire mousser le lait et chauffer de l'eau. Aucune responsabilité ne saurait être engagée pour les endommagements éventuels découlant de l'utilisation de l'appareil à des fins non autorisées, de mauvais branchements, manipulations, opérations et réparations hasardeuses. Les garanties de maintenance deviendront nulles dans de telles circonstances. Cet appareil est uniquement destiné à un usage domestique et n'est pas conçu pour une utilisation commerciale.

## Espresso et café

Il existe plusieurs façons de faire un espresso ou un café correspondant à vos goûts:

- essayer les différentes sortes de café disponibles - les niveaux de torréfaction sont très différents les uns des autres
- varier la finesse de broyage des grains pour trouver celui qui correspond le mieux à vos goûts
- choisissez l'une des trois quantités de café marquées ( ☐ , ■ ou ☐ ☐ )
- remplissez les tasses plus ou moins

Si vous avez envie de boire un café différent, utilisez un café de marque déjà moulu, décaféiné par exemple.





## Avant la première utilisation

- Retirez le film protecteur de la grille récolte-gouttes
- Retirer la bande de papier du réservoir à grains

### Dureté de l'eau

Avant d'utiliser l'appareil pour la première fois ou après avoir constaté un changement dans la dureté de l'eau, il convient d'adapter l'appareil à la dureté de l'eau convenable. Pour connaître la dureté de l'eau, adressez-vous à votre compagnie des eaux ou déterminez-la à l'aide du bâtonnet livré avec l'appareil.

Plongez le bâtonnet dans l'eau froide pendant une seconde. Egouttez-le et déterminez la dureté d'après les zones roses.

| Degré de dureté                    | 0                                                                                  | 1                                                                                  | 2                                                                                  | 3                                                                                  | 4                                                                                  |
|------------------------------------|------------------------------------------------------------------------------------|------------------------------------------------------------------------------------|------------------------------------------------------------------------------------|------------------------------------------------------------------------------------|------------------------------------------------------------------------------------|
|                                    | très douce                                                                         | douce                                                                              | moyennement dure                                                                   | dure                                                                               | très dure                                                                          |
| dureté de l'eau mol/m <sup>3</sup> | jusqu'à 0,7                                                                        | jusqu'à 1,24                                                                       | jusqu'à 2,5                                                                        | jusqu'à 3,7                                                                        | > 3,7                                                                              |
| degré de dureté en Allemagne       | jusqu'à 4°                                                                         | jusqu'à 7°                                                                         | jusqu'à 14°                                                                        | jusqu'à 21°                                                                        | > 21°                                                                              |
| degré de dureté en France          | jusqu'à 7,2°                                                                       | jusqu'à 12,6°                                                                      | jusqu'à 25,2°                                                                      | jusqu'à 37,8°                                                                      | > 38°                                                                              |
| Bâtonnet                           |  |  |  |  |  |

### Réglage et mémorisation de la dureté de l'eau

Vous pouvez régler 5 niveaux de dureté. Les appareils sont pré-réglés en usine pour le niveau de dureté 3.

- Branchez l'appareil sur la prise secteur mais ne le mettez pas sous tension.

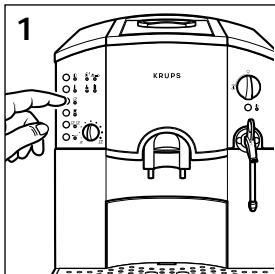



Le réglage du niveau de dureté est indiqué par le clignotement du témoin «départ».

- Appuyez sur la touche  pendant environ 3 secondes (1).

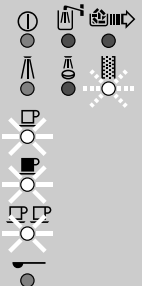
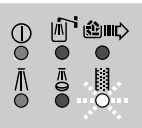
Lors du premier réglage de la dureté de l'eau, le réglage sur le niveau 3 est indiqué par le clignotement du témoin «départ» et l'allumage des témoins «1 tasse normale», «1 tasse corsée» et «2 tasses normales».

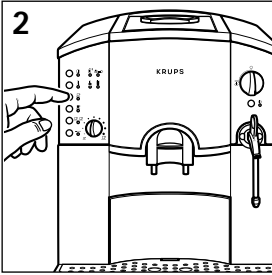

















- Régler le niveau de dureté constaté précédemment en appuyant sur la touche  le nombre de fois nécessaire (2).

Le niveau de dureté souhaité sera indiqué par le chiffre correspondant et l'allumage des témoins «détartre» ; «1 tasse normale», «1 tasse corsée», «2 tasses normales», «mouture».

Exemple: niveau de dureté 4

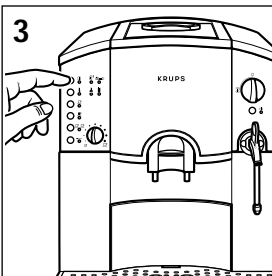
| Niveau de dureté |          | 0                                                                                 | 1                                                                                 | 2                                                                                                                                                                   | 3                                                                                                                                                                   | 4                                                                                                                                                                                                                                                     |
|------------------|----------|-----------------------------------------------------------------------------------|-----------------------------------------------------------------------------------|---------------------------------------------------------------------------------------------------------------------------------------------------------------------|---------------------------------------------------------------------------------------------------------------------------------------------------------------------|-------------------------------------------------------------------------------------------------------------------------------------------------------------------------------------------------------------------------------------------------------|
| Témoins lumineux | Clignote |  |  |                                                                                    |                                                                                    |                                                                                                                                                                      |
|                  | S'allume |                                                                                   |  |   |   |    |



- Sauvegardez le niveau de dureté dans la mémoire en appuyant sur la touche  (3).

Si aucun autre réglage de la dureté n'est effectué dans les 30 secondes, les témoins s'éteignent et le dernier réglage de dureté enregistré reste en mémoire.

La mémorisation de ce réglage reste en vigueur même en cas de panne d'alimentation électrique.

### Réglage du mécanisme de coupure automatique de l'alimentation électrique

Vous pouvez régler la durée de temporisation de coupure automatique de l'alimentation électrique sur 1 heure, 3 heures ou 5 heures. De même, vous pouvez désactiver ce mécanisme. Les appareils sont pré-réglés en usine sur 5 heures.

Après la dernière préparation de café et en fonction de la durée de temporisation choisie, l'alimentation électrique de l'appareil sera automatiquement coupée après que la durée indiquée se soit écoulée.

Le réglage de la coupure automatique de l'alimentation électrique est indiqué par le clignotement des témoins lumineux «remplir réservoir», «nettoyer», «vider collecteur», «détartre».

### Témoins lumineux

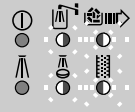
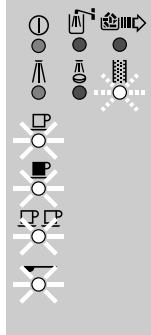



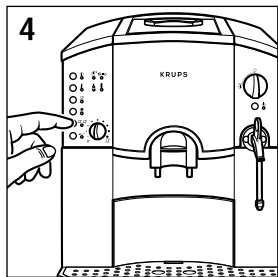

## Témoins lumineux





■ Branchez l'appareil sur la prise secteur mais ne le mettez pas sous tension.

■ Appuyez sur la touche   pendant environ 3 secondes (4).

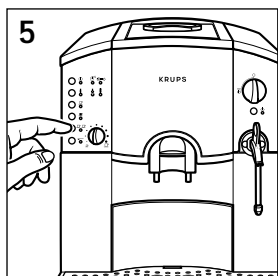
Lors du premier réglage de la temporisation de coupure automatique de l'alimentation électrique, le réglage en usine de 5 heures est indiqué par le clignotement des témoins lumineux «remplir réservoir», «nettoyer», «vider collecteur», «détartrer» et l'allumage des témoins «rincer», «1 tasse normale», «1 tasse corsée», «2 tasses normales», «mouture»



■ Régler la durée de la temporisation de coupure automatique de l'alimentation électrique en appuyant sur la touche   le nombre de fois nécessaire (5).

La temporisation choisie est indiquée par l'allumage des témoins «rincer», «1 tasse normale», «1 tasse corsée», «2 tasses normales», «mouture»

Exemple: temporisation de mise hors tension de 3 heures

Durée

| temporisation    | ARRET | 1 hre | 3 hrs | 5 hrs |
|------------------|-------|-------|-------|-------|
| Clignote         |       |       |       |       |
| Témoins lumineux |       |       |       |       |

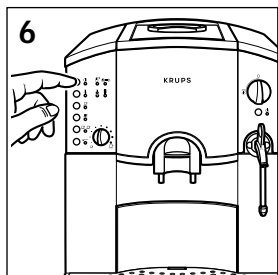

■ Sauvegardez la durée de temporisation dans la mémoire en appuyant sur la touche  (6).

Si aucun autre réglage de durée de temporisation n'est effectué dans les 30 secondes, les témoins s'éteignent et la durée de temporisation indiquée est enregistrée.

La mémorisation de ce réglage reste en vigueur même en cas de panne d'alimentation électrique.



## Préparation de l'appareil

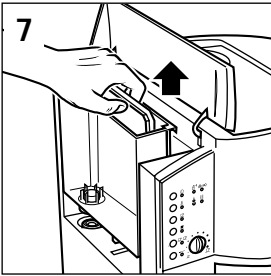

- Ouvrez le couvercle du réservoir d'eau et retirez le réservoir d'eau (7).

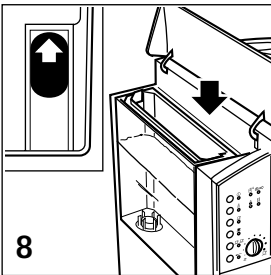

- Versez de l'eau potable et froide dans le réservoir d'eau jusqu'à ce que le niveau à flotteur dans le réservoir atteigne le niveau supérieur (8).

Ne pas remplir le réservoir d'eau chaude, d'eau minérale ou de lait.

- Remettez le réservoir d'eau en place en appuyant fermement de façon que le clapet à la base s'ouvre.
- Refermez le couvercle du réservoir d'eau.

Si, lors de la mise sous tension de l'appareil, le réservoir d'eau est absent ou incomplètement rempli, le témoin «remplir réservoir» s'allume et la préparation de l'espresso ou du café est momentanément impossible.

Le témoin lumineux «remplir réservoir» s'allume avant que le réservoir soit complètement vide de façon à ne pas interrompre la préparation de l'espresso ou du café.

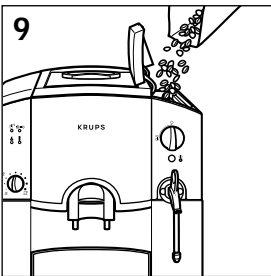

- Ouvrez le couvercle du magasin à café.
- Mettez le café pour espresso ou du café en grains dans le magasin (pas plus de 250 gr) (9).

**⚠ Attention!** Assurez-vous qu'aucun corps étranger tel que des petits cailloux contenus dans le café en grains ne pénètre dans le magasin. Tout endommagement dû à des corps étrangers ayant pénétré dans le magasin à café est exclu de la garantie.

- Refermez le couvercle.



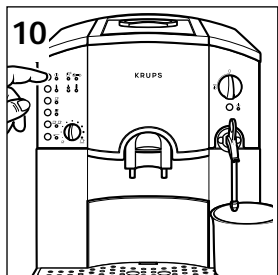

### Remplissage du circuit de chauffage

- Mettez un récipient sous la buse vapeur.

Assurez-vous que le sélecteur vapeur/eau chaude est sur la position ○ .

- Appuyez sur la touche ① pendant une seconde (10).

Lors de la **première** utilisation de l'appareil ou une fois que la vapeur contenue dans le circuit s'est échappée, les témoins «**Marche/Arrêt**» et «**vapeur**» se mettent à clignoter.

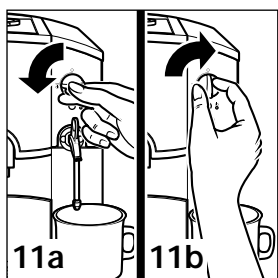

- Tournez le sélecteur vapeur/eau chaude sur la position ☁ (11a).

La pompe alimente en eau le circuit de chauffage et le témoin «**Marche/Arrêt**» s'allume. L'écoulement d'eau est arrêté automatiquement.

- Ramenez le sélecteur sur la position ○ (11b) et retirez le récipient.

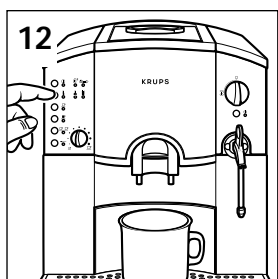

### Rinçage du circuit

- Mettez l'appareil sous tension en appuyant sur la touche ① .

Le témoin lumineux «**Marche/Arrêt**» clignote pendant le chauffage de l'appareil.

Lorsque la température de fonctionnement a été atteinte, les témoins «**Marche/Arrêt**» et «**rincer**» clignotent.

- Mettez un récipient sous l'orifice de sortie du café puis appuyez sur la touche ☵ (12).

Le rinçage s'arrête automatiquement. Le rinçage est demandé à chaque fois que l'appareil est mis sous tension, si la température est trop faible ou si la température de fonctionnement correcte n'a pas été atteinte.

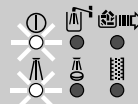

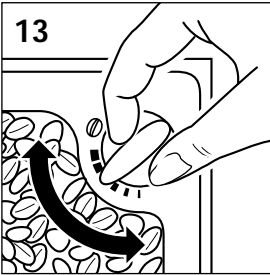

### Préparation du moulin à café

Vous pouvez régler la finesse de broyage des grains de café. Un réglage fin est préférable pour les grains légèrement torréfiés et un réglage grossier pour les grains fortement torréfiés.

Les appareils sont réglés en usine sur un réglage moyen.

■ Réglez le degré de finesse de broyage désirée (13).

Dans le sens des aiguilles d'une montre  
= grains plus gros

Dans le sens contraire des aiguilles d'une  
montre = grains plus fins

⚠ **Attention!** Le réglage ne peut être varié que pendant le broyage.



### Réglage de la quantité par tasse

Vous pouvez régler la quantité d'espresso ou de café par tasse à l'aide du bouton de réglage de dosage (14).

réglage ☐ = espresso ou café serré,

réglage ☐ = grand espresso ou café.

■ Tournez le bouton sur la position voulue avant de préparer un espresso ou un café.

**i Nota!** Le bouton peut être utilisé pour ajuster la quantité pendant la préparation de l'espresso ou du café.

Si vous voulez régler la quantité d'espresso ou de café en fonction de la taille d'une tasse particulière, tournez le bouton de réglage avant l'opération sur la position ☐ puis préparez l'espresso ou le café.

Lorsque la tasse est suffisamment pleine, tournez le bouton vers la position ☐, jusqu'à l'arrêt de l'écoulement.

La quantité pour deux tasses est toujours automatiquement le double de la quantité pour une tasse.

## Préparation d'un espresso et du café.

### Café en grains

Vous avez préparé votre appareil. A la fin du rinçage les témoins suivants s'allument: «rincer», «1 tasse normale», «1 tasse corsée», «2 tasses normales», «mouture».

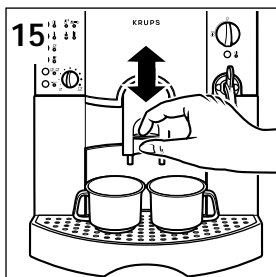

■ Mettez une ou deux tasses sous l'orifice de sortie du café. Vous pouvez abaisser ou remonter l'orifice de sortie selon la taille de vos tasses (15).

■ Sélectionnez la touche choisie ☐ ou ☐ ou ☐☐ (15).

Le moulin va mouliner la quantité nécessaire de mouture de café (souvenez-vous que vous pouvez changer le degré de finesse du broyage pendant l'opération).

La mouture est ensuite humidifiée avec un peu d'eau bouillante. Quelques instants après, l'ébouillantage proprement dit se produit.

**i** **Nota!** Si vous appuyez sur la touche ☐ vous obtenez une tasse d'espresso ou de café serré. La préparation simultanée de deux tasses d'espresso ou de café serré est impossible.

Vous pouvez annuler l'appui accidentel sur la touche ☐ en appuyant sur les touches ☐☐ ou ☐☐☐. Mettez un récipient sous l'orifice de sortie du café car un rinçage sera effectué automatiquement.

### Utilisation de mouture pré-moulue

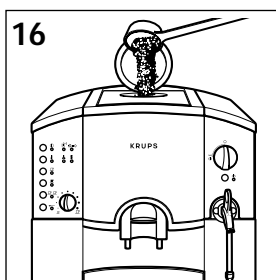

Vous avez préparé votre appareil. A la fin du rinçage les témoins suivants s'allument: «rincer», «1 tasse normale», «1 tasse corsée», «2 tasses normales», «mouture».

■ Ouvrez le couvercle du compartiment à café moulu et versez une ou deux mesures de mouture à l'aide de la cuillère doseur (16).

■ Appuyez sur la touche ☐ (17a). Le témoin «mouture» clignote et les témoins «1 tasse normale» et «2 tasses normales» s'allument.



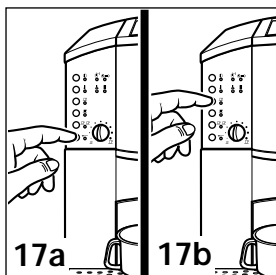

■ Sélectionnez et appuyez sur les touches ☐☐ ou ☐☐☐ selon les cas (17b).

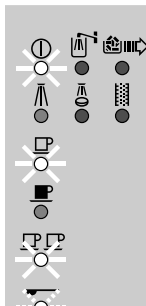
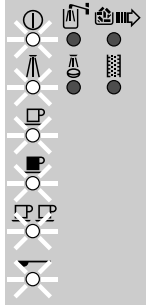
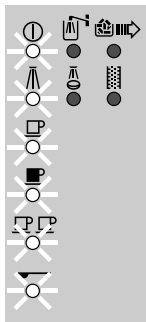

**⚠ Attention!** Ne versez pas plus de deux mesures dans le compartiment à café moulu. La trémie n'est pas un récipient. N'y versez pas non plus moins d'une mesure, sinon la préparation de l'espresso ou du café sera automatiquement interrompue. N'utilisez que des grains de café moulus et non des poudres à café ou à boisson instantanées.



### Interruption du passage du café

Si vous souhaitez interrompre le passage du café, appuyez sur l'une des touches suivantes: , , ,  ou .

L'opération s'interrompt et le café utilisé est automatiquement rejeté.

### Vidange du collecteur à café et du bac

Le collecteur à café reçoit la mouture utilisée et le bac reçoit l'eau restante.

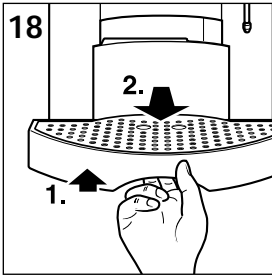

- Si le témoin «vider collecteur» s'allume, soulevez légèrement le bac et retirez-le (18). Videz le réceptacle et le bac.

Le témoin «vider collecteur» clignote si le bac n'est pas enfoncé ou installé correctement.

- i Nota!** Lorsque le témoin «vider collecteur» est allumé ou clignote la préparation d'un espresso ou d'un café est impossible.

- Videz le bac lorsque le niveau à flotteur a atteint le repère (19).

- i Nota!** Lorsque vous retirez le bac et le collecteur à café de l'appareil avant que le témoin «vider collecteur» ne s'allume videz toujours le collecteur pour éviter tout débordement dû à l'allumage tardif du témoin suivant.

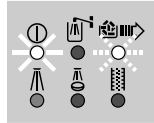
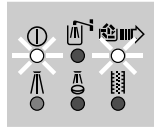
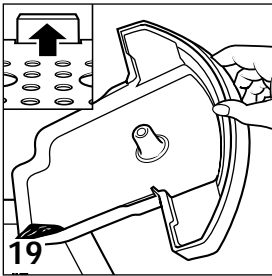

### Préparation de la vapeur

La vapeur sert à faire mousser le lait pour confectionner un cappuccino et aussi à chauffer les liquides. Comme la production de vapeur nécessite une température plus élevée que pour préparer un espresso, l'appareil assure une phase de préchauffage supplémentaire pour la vapeur.

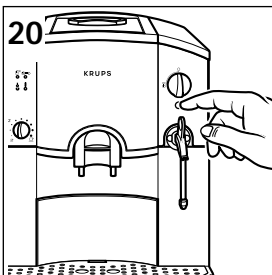

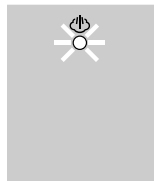

- Appuyez sur la touche de présélection  pendant environ une seconde (20). Le témoin «vapeur» clignote.

Une fois la phase de préchauffage achevée, le témoin «vapeur» s'allume et vous pouvez commencer la production de vapeur.

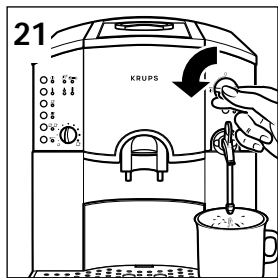

De par la conception du circuit, un peu d'eau s'écoulera de la buse vapeur avant chaque production de vapeur. Procédez de la façon suivante:



- Placez un récipient sous la buse vapeur et tournez le sélecteur vapeur/eau chaude sur la position  (21).
- Dès que la vapeur sort de la buse, ramenez le sélecteur sur la position  et retirez le récipient.

### Préparation de la mousse de lait pour cappuccino

Un cappuccino se compose d'un tiers de café, d'un tiers de lait et d'un tiers de mousse de lait. Remplissez une grande tasse d'1/3 de café.

Faites mousser le lait. Pour un meilleur résultat, il est préférable d'utiliser l'accessoire cappuccino.

- Placez l'accessoire cappuccino sur l'embout de la buse vapeur.

**i Nota!** L'accessoire cappuccino doit être utilisé uniquement pour faire mousser le lait.

- Versez environ 100 ml de lait écrémé dans un pichet étroit d'une capacité maximale de 0,5 l et pouvant passer sous la buse vapeur de l'appareil.

**i Nota!** Le lait et son pichet doivent être bien froids. Il est donc déconseillé de passer le pichet sous l'eau chaude avant de s'en servir.

- Tenez le pichet contenant le lait sous le jet de vapeur de telle façon que l'embout de la buse plonge complètement dans le lait.

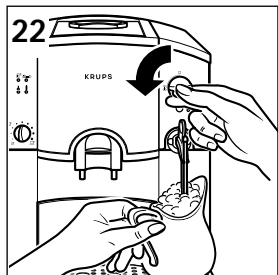

- Ramenez le sélecteur vapeur/eau chaude sur la position  (22).

Maintenez le pichet pendant la préparation de la mousse et assurez-vous que la buse ne touche pas le fond du récipient pour ne pas empêcher le passage de la vapeur.

- Une fois l'opération terminée, ramenez le sélecteur vapeur/eau chaude sur la position  et retirez le pichet. Ajoutez le lait et la mousse de lait au café.

- Nettoyez l'accessoire cappuccino et la buse vapeur à l'aide d'un chiffon humide immédiatement après avoir fait mousser le lait.

- Pour enlever toute trace éventuelle de lait de la buse vapeur, placez un récipient sous la buse et tournez le sélecteur vapeur/eau chaude sur la position  quelques instants.





## Préparation de l'eau

Cet appareil permet de préparer de l'eau chaude pour la confection de boissons, etc.

- Placez une tasse sous la buse vapeur et tournez le sélecteur vapeur/eau chaude sur la position ☼ .
- Lorsque la tasse est suffisamment remplie d'eau chaude, ramenez le sélecteur sur la position ○ .

## Mise hors tension de l'appareil

- Placez un récipient sous l'orifice de sortie du café et appuyez sur la touche ① . Un rinçage est automatiquement effectué suivi de la mise hors tension de l'appareil.

**i Nota!** Le rinçage se produit aussi lorsque le mécanisme de coupure automatique de l'alimentation électrique prééglé se met en marche.

## Nettoyage et entretien général

- Retirez toujours le cordon d'alimentation de la prise avant de nettoyer l'appareil et laissez refroidir l'appareil. N'utilisez pas d'ustensiles ou de produits de nettoyage susceptibles de rayer ou de corroder l'appareil. Essayez le corps de l'appareil intérieurement et extérieurement à l'aide d'un chiffon humide.

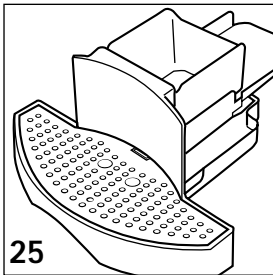

- Nettoyez le bac, la fixation du bac, le collecteur à café et la grille récolte-gouttes à l'eau chaude et un détergent liquide (25).
- Rincez le réservoir d'eau à l'eau claire.
- Ne mettez jamais l'appareil ni l'un de ses éléments dans un lave-vaisselle.

**⚠ Attention!** La buse peut devenir brûlante. Faites attention à ne pas vous brûler ou vous ébouillanter. Ne démontez ni ne remontez jamais la buse si elle est chaude.

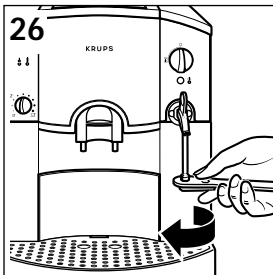

- Nettoyez la buse vapeur immédiatement après avoir fait mousser le lait et en laissant l'appareil produire de la vapeur pendant 1 à 2 secondes de façon à chasser tout résidu hors de la buse. Essayez ensuite la buse à l'aide d'un chiffon humide. Si la buse est obstruée, débouchez-la à l'aide d'une aiguille fine. Pour nettoyer soigneusement la buse vapeur, dévissez-la dans le sens contraire de celui des aiguilles d'une montre à l'aide de la clé à six pans de la cuillère doseur (26). Une fois la buse nettoyée, revissez-la dans le sens des aiguilles d'une montre à l'aide de la clé à six pans.

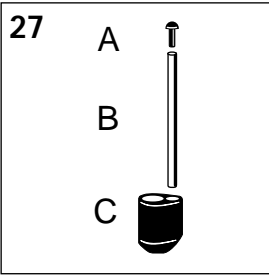

Vous pouvez démonter l'accessoire cappuccino pour le nettoyer intégralement.

■ Pour cela, séparez les parties A et C du tube métallique B (27).

Rincez les trois pièces dans de l'eau chaude. Si le petit trou d'aspiration dans la pièce A vient à se boucher, nettoyez-le à l'aide d'une aiguille fine.

## Programme de nettoyage

Vous devez exécuter le programme de nettoyage après 250 préparations d'espresso ou de café ou après 180 rinçages. A condition d'être sous tension, l'appareil avertit de la nécessité de procéder au nettoyage par allumage du témoin «nettoyer».

**i** **Nota!** Vous pouvez continuer à utiliser l'appareil mais il est conseillé d'exécuter le programme le plus vite possible.

### Programme de nettoyage

Le témoin «Marche/Arrêt» s'allume pendant le programme de nettoyage. Le témoin «nettoyer» clignote lorsque l'appareil fonctionne et s'allume lorsque le nettoyage est terminé.

L'appareil doit être branché mais il ne doit pas être sous tension. Le sélecteur vapeur/eau chaude doit être sur la position ○.

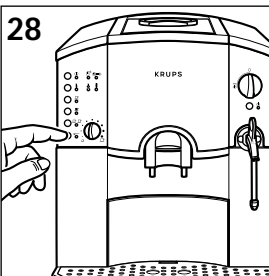

■ Lancez le programme de nettoyage en appuyant sur la touche  pendant environ 3 secondes (28).

Les témoins «Marche/Arrêt» «vider collecteur» et «nettoyer» s'allument ainsi que le témoin «remplir réservoir» au cas où il n'y aurait pas suffisamment d'eau.

■ Videz le bac et le collecteur à café puis remettez-les en place.

Si nécessaire, remplissez le réservoir d'eau. Le programme de nettoyage nécessite environ 1,25 litre d'eau: le réservoir doit être donc être rempli au 2/3.

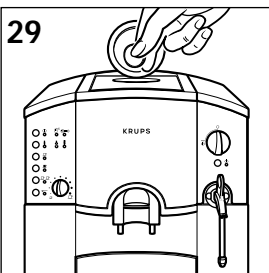

■ Remettez le réservoir en place sur l'appareil. Les témoins «Marche/Arrêt» et «nettoyer» s'allument et le témoin «mouture» clignote.

■ Ouvrez le couvercle de la trémie à café et laissez tomber une pastille de nettoyage KRUPS dans le compartiment à café moulu. Laissez le couvercle ouvert pendant toute la durée du programme de nettoyage (29).

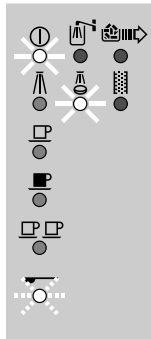
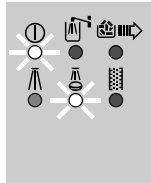



## Programme de détartrage

La quantité du dépôt de tartre dépend de la dureté de l'eau utilisée. Lorsqu'il est utile de procéder au détartrage, l'appareil vous avertit par l'allumage du témoin «détartrer» à condition qu'il soit sous tension.

**Nota!** Vous pouvez continuer à utiliser l'appareil mais devez procéder au détartrage le plus vite possible.

**Attention!** Utilisez uniquement des produits de détartrage KRUPS, de l'acide citrique ou de l'acide tartrique. Aucune responsabilité ne saurait être engagée dans le cas d'un endommagement de l'appareil découlant de l'utilisation d'autres produits. Les produits de détartrage sont disponibles dans les centres de service après-vente KRUPS.

En aucune circonstance, vous ne devez utiliser de l'acide amidosulphonique classique ou autres produits contenant cet acide au risque d'endommager l'appareil. Vérifier attentivement la composition des produits de détartrage que vous avez l'intention d'utiliser.

### Utilisation du programme de détartrage

Pendant l'opération de détartrage, le témoin «**Marche/Arrêt**» s'allume. Le témoin «détartrer» clignote pendant que l'appareil fonctionne et s'allume lorsque le programme est terminé.

L'appareil doit être branché mais il ne doit pas être sous tension. Le sélecteur vapeur/eau chaude doit être sur la position .

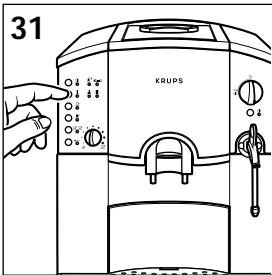

■ Lancez le programme de détartrage en appuyant sur la touche  pendant environ 3 secondes (31).

Les témoins «**Marche/Arrêt**», «**vider collecteur**» et «**détartrer**» s'allument. Le témoin «**remplir réservoir**» s'allume au cas où il n'y aurait pas suffisamment d'eau.

■ Videz le bac et le collecteur à café et remettez-les en place sur l'appareil.

■ Si nécessaire, videz le réservoir d'eau.

■ Dissoudre 4 cuillères à soupe (environ 40 gr) de produit de détartrage dans 1/2 litre d'eau tiède et versez la solution dans le réservoir d'eau.

■ Remettez en place le réservoir d'eau.

Les témoins «**Marche/Arrêt**» et «**vapeur**» clignotent.

■ Placez un récipient d'au moins 300 ml sous la buse vapeur.

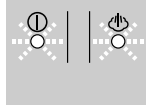
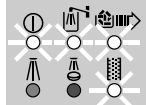
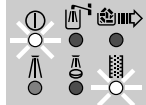

## Témoins lumineux

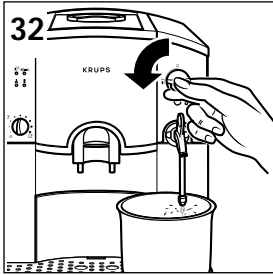

- Tournez le sélecteur vapeur/eau chaude sur la position  (32).

La solution de détartrage est pompée par intermittence par l'intermédiaire de la buse vapeur.

Lorsque le circuit de vapeur est détartré, le témoin «vider collecteur» s'allume.

- Retirez et videz le bac et le collecteur à café. Remettez ces éléments en place sur l'appareil.

Les témoins «Marche/Arrêt» et «vapeur» clignotent.

- Tournez le sélecteur vapeur/eau chaude sur la position .

Le détartrage se poursuit et la solution de détartrage passe par intermittence dans le bac.

- Lorsque les témoins «remplir réservoir» et «vider collecteur» s'allument, rincer le réservoir d'eau entièrement. Remplissez le réservoir d'eau claire (au moins 1 litre, soit plus de la moitié) et remettez-le en place sur l'appareil.

- Retirez le bac, videz-le et remettez le en place sur l'appareil.

Les témoins «Marche/Arrêt» et «vapeur» clignotent.

- Placez un récipient d'au moins 300 ml sous la buse vapeur (32).

- Tournez le sélecteur vapeur/eau chaude sur la position  (32).

La vapeur est pompée par intermittence par l'intermédiaire de la buse vapeur.

- Lorsque les témoins «vider collecteur» s'allume, retirez et videz le bac équipé de son collecteur à café. Remettez ces éléments en place sur l'appareil.

Les témoins «Marche/Arrêt» et «vapeur» clignotent.

- Tournez le sélecteur vapeur/eau chaude sur la position .

Le rinçage se poursuit et l'eau passe par intermittence dans le bac.

- Lorsque le rinçage est terminé, le témoin «vider collecteur» s'allume. Videz le bac et remettez-le place.

Les témoins «Marche/Arrêt» et «rincer» s'allument.

- Placez un récipient sous l'orifice de sortie du café et appuyez sur la touche .



Après le rinçage, tous les témoins s'éteignent.

- Retirez le bac avec sa grille récolte-gouttes et le collecteur à café. Nettoyez ces éléments dans de l'eau chaude et un détergent liquide. Séchez les éléments et remettez-les en place sur l'appareil.

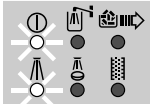
Le programme de détartrage demande environ 25 minutes.



## Témoins lumineux

- i Nota!** S'il n'y a pas assez d'eau dans le réservoir, vous en serez averti par l'allumage du témoin «remplir réservoir». Ajoutez la quantité convenable dans le réservoir et le nettoyage se poursuit automatiquement.
- i Nota!** Si le bac n'est pas à sa place, vous en serez averti par le clignotement du témoin «vider collecteur». Remettez le bac en place pour que le programme de détartrage se poursuive automatiquement.
- i Nota!** Si vous actionnez le sélecteur vapeur/eau chaude par erreur vous en serez averti par le clignotement des témoins «Marche/Arrêt» et «vapeur». Ramenez le sélecteur sur la position  pour que le programme de détartrage se poursuive automatiquement.
- i Nota!** Si vous appuyez sur la touche  pendant le détartrage ou en cas de panne d'alimentation électrique, le programme de nettoyage doit être relancé depuis le début.

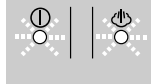



## Purge du circuit de chauffage

Avant de transporter l'appareil, vous devez purger le circuit de chauffage, notamment en cas de risque de gel.

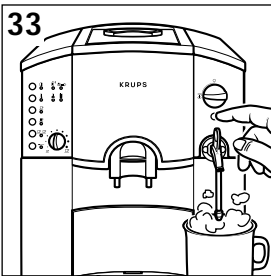
- Branchez l'appareil mais ne le mettez pas sous tension.



- Placez un récipient sous la buse vapeur et tournez le sélecteur vapeur/eau chaude sur la position .

Appuyez ensuite sur la touche de présélection  pendant environ 3 secondes.

Pendant la purge de la vapeur, le témoin «vapeur» clignote et le témoin «Marche/arrêt» s'allume. Dès que ces témoins s'éteignent, tournez le sélecteur vapeur/eau chaude sur la position .

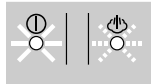



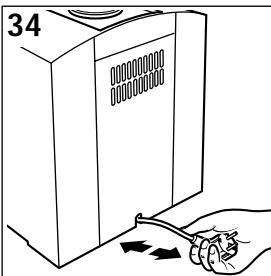



## Compartment de rangement du cordon flexible



La longueur inutile de cordon peut être rangée dans le compartiment situé à l'arrière de l'appareil (34).

## Signaux d'avertissements - Causes probables et actions correctives

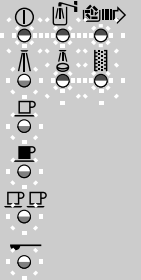
| Signaux d'avertissements                                                                                                         | Causes                                                                                                                                                                                                                                                                                         | Actions correctives                                                                                                                                                                                                                                                                                                                             |
|----------------------------------------------------------------------------------------------------------------------------------|------------------------------------------------------------------------------------------------------------------------------------------------------------------------------------------------------------------------------------------------------------------------------------------------|-------------------------------------------------------------------------------------------------------------------------------------------------------------------------------------------------------------------------------------------------------------------------------------------------------------------------------------------------|
| <p>Témoins s'allument</p>                       | <ul style="list-style-type: none"> <li>■ L'appareil est prêt à produire de la vapeur</li> </ul>                                                                                                                                                                                                | <ul style="list-style-type: none"> <li>■ Appuyer sur la touche vapeur</li> </ul>                                                                                                                                                                                                                                                                |
| <p>Témoins clignotent</p>                       | <ul style="list-style-type: none"> <li>■ Le réservoir d'eau n'est pas correctement en place ou a été enlevé pendant la préparation de l'espresso ou du café</li> <li>■ La vapeur vient d'être produite</li> <li>■ Le sélecteur vapeur/eau chaude n'est pas sur la position correcte</li> </ul> | <ul style="list-style-type: none"> <li>■ Remettre le réservoir en place et remplir le circuit de chauffage</li> <li>■ Laisser refroidir l'appareil de la température vapeur à la température espresso/café ou remplir le circuit de chauffage</li> <li>■ Tourner le sélecteur vapeur/eau chaude sur la position correcte</li> </ul>             |
| <p>Témoins clignotent</p>                       | <ul style="list-style-type: none"> <li>■ 5000 espressos ou cafés ont été préparés</li> </ul>                                                                                                                                                                                                   | <ul style="list-style-type: none"> <li>■ Eteindre le témoin ou confier l'entretien au service après-vente KRUPS</li> </ul>                                                                                                                                                                                                                      |
| <p>Témoin s'allument</p>                        | <ul style="list-style-type: none"> <li>■ Il n'y a pas assez d'eau dans le réservoir</li> <li>■ Le niveau à flotteur est défectueux ou bloqué</li> </ul>                                                                                                                                        | <ul style="list-style-type: none"> <li>■ Ajouter de l'eau dans le réservoir.</li> <li>■ Rincer le réservoir et, si nécessaire, détartrer</li> </ul>                                                                                                                                                                                             |
| <p>Témoin s'allument</p>                       | <ul style="list-style-type: none"> <li>■ Le collecteur à café est plein</li> <li>■ Le bac a été remis en place trop tôt après avoir été vidé</li> <li>■ le témoin «vider collecteur» apparaît trop tôt</li> </ul>                                                                              | <ul style="list-style-type: none"> <li>■ Vider le collecteur à café</li> <li>■ Attendre 10 secondes puis remettre le bac en place.</li> <li>■ Vider le collecteur à café lorsque l'appareil n'est plus sous tension.</li> </ul>                                                                                                                 |
| <p>Témoins clignotent</p>                     | <ul style="list-style-type: none"> <li>■ Le bac n'est pas correctement en place.</li> </ul>                                                                                                                                                                                                    | <ul style="list-style-type: none"> <li>■ Mettre le bac en place correctement</li> </ul>                                                                                                                                                                                                                                                         |
| <p>Témoins clignotent l'un après l'autre</p>  | <ul style="list-style-type: none"> <li>■ L'appareil est trop froid (inférieur à 10° C)</li> <li>■ Causes diverses</li> </ul>                                                                                                                                                                   | <ul style="list-style-type: none"> <li>■ Mettre l'appareil hors tension, retirer la prise d'alimentation et remettre sous tension une heure après.</li> <li>■ Mettre l'appareil hors tension, retirer la prise d'alimentation et remettre sous tension une heure après.</li> <li>■ Confier l'entretien au service après-vente KRUPS.</li> </ul> |

## Problèmes, causes probables et actions correctives

| Problèmes                                                                        | Causes                                                                                                                                                                                                                                                            | Actions correctives                                                                                                                                                                                       |
|----------------------------------------------------------------------------------|-------------------------------------------------------------------------------------------------------------------------------------------------------------------------------------------------------------------------------------------------------------------|-----------------------------------------------------------------------------------------------------------------------------------------------------------------------------------------------------------|
| L'espresso ou le café n'est pas assez chaud                                      | <ul style="list-style-type: none"> <li>■ Les tasses sont trop froides</li> </ul>                                                                                                                                                                                  | <ul style="list-style-type: none"> <li>■ Les tasses sont trop froides</li> </ul>                                                                                                                          |
| Une partie seulement de l'espresso ou du café s'écoule                           | <ul style="list-style-type: none"> <li>■ Il n'y a pas assez de mouture</li> <li>■ Le magasin à café en grains est vide</li> </ul>                                                                                                                                 | <ul style="list-style-type: none"> <li>■ Utiliser la quantité correcte de mouture.</li> <li>■ Ajouter du café en grains</li> </ul>                                                                        |
| Il n'y a pas assez de mousse                                                     | <ul style="list-style-type: none"> <li>■ Le lait ne convient pas: soit périmé, soit mauvaise teneur en matières grasses, soit trop chaud</li> <li>■ La buse est bouchée</li> <li>■ L'orifice d'aspiration d'air de l'accessoire cappuccino est bouchée</li> </ul> | <ul style="list-style-type: none"> <li>■ Changer de lait</li> <li>■ Nettoyer la buse vapeur</li> <li>■ Nettoyer l'accessoire cappuccino</li> </ul>                                                        |
| Le moulin émet beaucoup de bruit                                                 | <ul style="list-style-type: none"> <li>■ Présence de corps étrangers dans le moulin</li> </ul>                                                                                                                                                                    | <ul style="list-style-type: none"> <li>■ Confier l'appareil au service après-vente KRUPS</li> <li>■ Continuer à utiliser l'appareil mais uniquement avec du café pré-moulu</li> </ul>                     |
| Le bac et sa fixation et le collecteur à café ne peuvent pas être remis en place | <ul style="list-style-type: none"> <li>■ Panne d'alimentation électrique ou mauvaise insertion de la prise.</li> </ul>                                                                                                                                            | <ul style="list-style-type: none"> <li>■ Brancher la prise secteur et mettre en place le bac et sa fixation seulement. Mettre l'appareil sous tension et mettre en place le collecteur à café.</li> </ul> |
| Le programme de nettoyage refuse de démarrer                                     | <ul style="list-style-type: none"> <li>■ La vapeur vient d'être produite</li> </ul>                                                                                                                                                                               | <ul style="list-style-type: none"> <li>■ Remplir le circuit de chauffage</li> </ul>                                                                                                                       |



## Supprimer le signal "5000 espressos ou cafés"

Quand l'appareil a préparé 5000 espressos et/ou cafés, les indicateurs "Marche/Arrêt", "Remplir le réservoir d'eau", "vider le réservoir de récupération du marc", "nettoyer" et "détartre" clignotent pendant environ 8 secondes au moment où l'appareil est mis en marche.

Après 5000 espressos/cafés, nous vous conseillons de contacter le centre service Krups pour la révision de l'appareil.

Si vous ne souhaitez pas faire faire cette révision que nous vous recommandons, vous pouvez annuler le clignotement de ces indicateurs.

- L'appareil éteint, mais la prise branchée, appuyez sur la touche  pendant environ 3 secondes. Les 5 indicateurs lumineux rouges clignotent alors pendant 3 secondes et l'appareil s'éteint.

Après 5000 autres espressos/cafés, les indicateurs "Marche/Arrêt", "Remplir le réservoir d'eau", "vider le réservoir de récupération du marc", "nettoyer" et "détartre" clignotent à nouveau pendant 3 secondes.

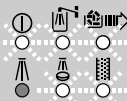

## Transport de l'appareil

- Conservez et utilisez l'emballage original pour transporter l'appareil.
- Avant de transporter l'appareil, éliminez toujours la vapeur du circuit de chauffage.

## Elimination des matériaux d'emballage et de l'appareil



L'emballage comprend exclusivement des matériaux sans danger pour l'environnement, pouvant être jetés conformément aux dispositions de recyclage en vigueur.

Pour la mise au rebut de l'appareil, se renseigner auprès du service approprié de votre commune.

## Advertencias importantes sobre seguridad



- Lea atentamente estas instrucciones antes de usar la cafetera.
- Conecte la cafetera a un enchufe de seguridad con conexión a tierra. Compruebe que el voltaje indicado en la placa de datos se corresponder con el de la alimentación.
- No coloque nunca la cafetera sobre superficies calientes, como placas calentadoras de hornos o estufas, ni cerca de llamas desnudas de gas.
- Desconecte el enchufe de conexión a la red si ocurre algo inusual durante el proceso de preparación, y siempre antes de lavar la cafetera.
- Al desconectar, no tire del cable flexible.
- No deje que el cable flexible cuelgue cerca de cantos o esquinas.
- No toque las piezas calientes de la cafetera ni deje que lo haga el cable flexible.
- No sumerja nunca el aparato, el cable o el enchufe en agua o en cualquier otro líquido.
- Mantenga la cafetera lejos del alcance de los niños y no deje que el cable flexible cuelgue.
- No use la cafetera si el cable de conexión está dañado o si lo está la propia cafetera.
- En el caso de que el cable o el enchufe estuvieran dañados, apague inmediatamente el aparato. Cualquier reparación o recambio debe ser realizado por un Servicio de Asistencia Técnica de KRUPS o por alguna persona cualificada, a fin de evitar daños personales.
- Siga siempre las instrucciones para descalcificar la cafetera.
- Evite las condiciones climáticas adversas como humedad o heladas.
- Este aparato es sólo de uso doméstico.
- No use el aparato si no funciona correctamente o si ha sufrido algún daño. En ese caso, debe ser llevado a un Servicio de Asistencia Técnica de KRUPS (ver lista en el folleto de Servicios de KRUPS).
- Excepto para cuidado diario y limpieza, cualquier prueba con el aparato debe ser realizado por un Servicio de Asistencia Técnica de KRUPS.
- Para su propia seguridad, utilice para su aparato accesorios y piezas sólo de la marca KRUPS.

## Uso

El modelo "KRUPS Orchestro 889" sólo puede utilizarse para preparar café o café expreso, espumar leche y preparación del agua caliente. No se admiten responsabilidades por uso inadecuado de la cafetera, conexión, manipulación y uso incorrectos o reparaciones mal efectuadas. La garantía de servicio dejará de tener validez en tales casos. Esta aplicación doméstica no va dirigida al uso comercial.

## Café y café expreso

Existen distintas modalidades de preparación del café o del café expreso. Seleccione la que prefiera:

- elija entre las diferentes modalidades de café disponibles -su grado de torrefacción varía considerablemente.
- regule el molido de los granos según su conveniencia.
- seleccione una de las tres cantidades de llenado de café (  ,  o  ).
- seleccione el nivel de llenado de tazas que desea.

Si le apetece beber un café completamente distinto puede usar un café ya molido en fábrica y, si lo prefiere, descafeinado.





## Antes de usar la cafetera

- Extraiga la protección de la rejilla base.
- Extraiga la tira de papel del embudo de llenado del recipiente del grano de café.

### Determinación de la dureza del agua

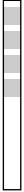
Antes del primer uso o después de un cambio en la dureza del agua, es preciso ajustar la cafetera al correspondiente grado de dureza. Puede averiguar la dureza del agua consultando a las autoridades locales en materia de agua, o puede hacerlo usando una pieza de comprobación en forma de varilla que se suministra con la cafetera.

Sumerja la varita de comprobación en agua fría durante un segundo. Sacúdala para expulsar el agua sobrante y determine el grado de dureza observando el área que ha adquirido un color violeta.

| Grado de dureza                    | 0<br>muy blanda                                                                    | 1<br>blanda                                                                        | 2<br>dureza media                                                                  | 3<br>media                                                                         | 4<br>muy dura                                                                      |
|------------------------------------|------------------------------------------------------------------------------------|------------------------------------------------------------------------------------|------------------------------------------------------------------------------------|------------------------------------------------------------------------------------|------------------------------------------------------------------------------------|
| Dureza del agua mol/m <sup>3</sup> | hasta 0,7                                                                          | hasta 1,24                                                                         | hasta 2,5                                                                          | hasta 3,7                                                                          | > 3,7                                                                              |
| Grado de dureza en Alemania        | hasta 4°                                                                           | hasta 7°                                                                           | hasta 14°                                                                          | hasta 21°                                                                          | > 21°                                                                              |
| Grado de dureza en Francia         | hasta 7,2°                                                                         | hasta 12,6°                                                                        | hasta 25,2°                                                                        | hasta 37,8°                                                                        | > 38°                                                                              |
| teststrip                          |  |  |  |  |  |

### Ajuste y memorización de la dureza del agua

Puede ajustar cada una de los cinco grados de dureza del agua. Las cafeteras salen de fabrica ajustadas con el segundo nivel de dureza.

- Conecte el cable de la cafetera al enchufe pero no la ponga en marcha.

El ajuste del grado de dureza del agua se indica mediante el parpadeo del indicador "Descalcificar".

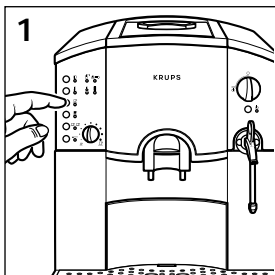

- Pulse la tecla  durante aprox. 3 segundos (1).

Al ajustar la dureza del agua por primera vez, el ajuste del nivel 3 se indicará mediante el parpadeo del indicador "Descalcificar" y la iluminación de los indicadores "1 taza de café normal", "1 taza de café fuerte" y "2 tazas".

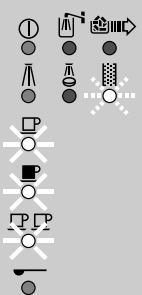

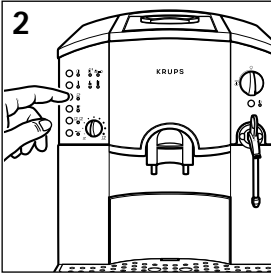



■ Ajuste el nivel de dureza de acuerdo con el grado de dureza antes establecido, pulsando la tecla  el número adecuado de veces (2).

El grado de dureza que se ha ajustado se indicará mediante el número de los indicadores siguientes que estén iluminados: "Descalcificar", "1 taza de café normal", "1 taza de café fuerte", "2 tazas" y "Café molido".

Ejemplo: nivel de dureza 4

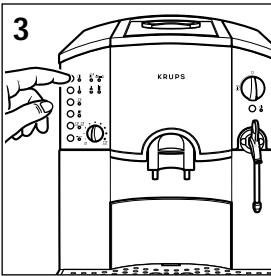
| Nivel de dureza            |           | 0 | 1 | 2 | 3 | 4 |
|----------------------------|-----------|---|---|---|---|---|
| Indicadores de la cafetera | Parpadeo  |   |   |   |   |   |
|                            | Iluminado |   |   |   |   |   |



■ Almacene en la memoria el nivel de dureza, pulsando la tecla  (3).

Si, durante un período de 30 segundos, no efectúa ningún otro ajuste de dureza, los indicadores se apagarán y se registrará el ajuste de dureza deseado.

Este ajuste memorizado no se modificará aunque se produzca un fallo de suministro eléctrico.

### Ajuste del mecanismo de desconexión

Puede ajustar el período de desconexión automática a 1 hora, 3 horas o 5 horas. Como alternativa, también puede desactivar el mecanismo de desconexión automática. Las cafeteras salen de fábrica con un ajuste de 5 horas.

En función del período de ajuste, la cafetera se desconectará automáticamente cuando haya transcurrido dicho período después de la preparación del último café.

El ajuste de la desconexión automática se indica mediante el parpadeo alterno de los indicadores "Llenar el recipiente de agua", "Limpiar la cafetera", "Vaciar el recipiente del poso de café" y "Descalcificar".

### Indicadores de la cafetera

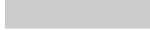
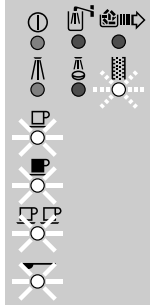

## Indicadores de la cafetera

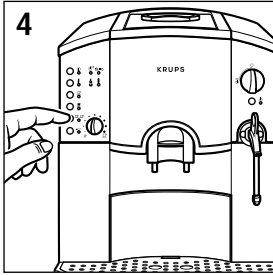

- Conecte el cable de la cafetera al enchufe pero no la ponga en marcha.
- Pulse la tecla **OFF** durante aprox. 3 segundos (4).

Cuando ajuste por primera vez el período de desconexión, el ajuste de fábrica de 5 horas se indicará mediante el parpadeo de los indicadores "Llenar el recipiente de agua", "Limpiar la cafetera", "Vaciar el recipiente del poso de café" y "descalcificar" y el encendido de los indicadores "Enjuagar", "1 taza de café normal", "1 taza de café fuerte", "2 tazas" y "Café molido"

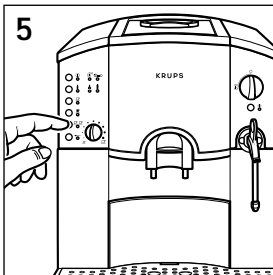

- Ajuste el período de desconexión, pulse la tecla **3** el número adecuado de veces (5).

El período de desconexión ajustado se indicará mediante el encendido de los indicadores "Enjuagar", "1 taza de café normal", "2 tazas" y "Café molido".

Ejemplo: Período de desconexión de 3 horas.

| Período de desconexión     |                  | OFF | 1 hora | 3 horas | 5 horas |
|----------------------------|------------------|-----|--------|---------|---------|
| Indicadores de la cafetera | Parpadeo alterno |     |        |         |         |
|                            | Iluminado        |     |        |         |         |

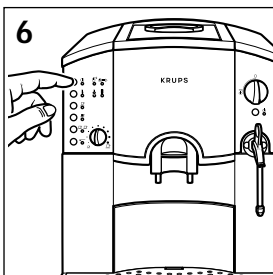

- Almacene en la memoria el período de desconexión, pulsando la tecla **1** (6).

Si durante un período de 30 segundos no efectúa ningún otro ajuste del período de desconexión, los distintos indicadores se apagarán y se registrará el período de desconexión establecido.

Este ajuste memorizado no se modificará aunque se produzca un fallo de suministro eléctrico.

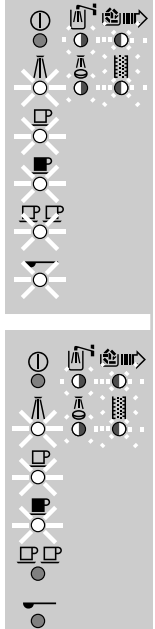

## Preparación de la cafetera

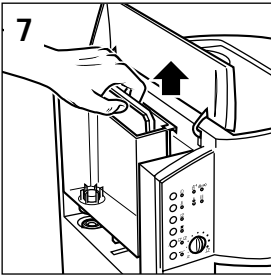

- Abra la tapa del recipiente del agua y extraiga el recipiente del agua (7).

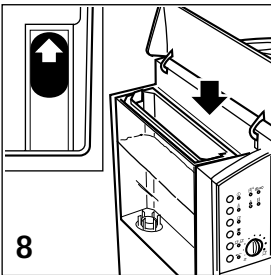

- Eche agua fresca o fría en el recipiente del agua hasta que el flotador indicador de nivel haya alcanzado, como mínimo, la posición superior (8).

No eche agua caliente, agua mineral o leche en el recipiente del agua.

- Vuelva a colocar el recipiente del agua, presionándolo firmemente hacia abajo para que se abra la válvula de la base.

- Cierre la tapa del recipiente del agua.

Si la cafetera está conectada y falta el recipiente del agua o si es preciso añadir más agua, se iluminará el indicador **"Llenar el recipiente del agua"** y la preparación del café o café exprés se detendrá temporalmente.

Antes de que el recipiente del agua se vacíe por completo se ilumina el indicador **"Llenar el recipiente del agua"**, así podrá reanudar la preparación del café normal o exprés cuando haya echado el agua necesaria, sin necesidad de que se interrumpa el proceso.

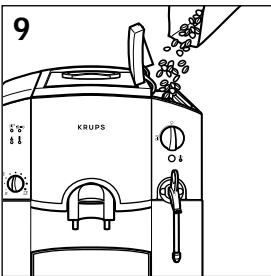

- Abra la tapa del recipiente del café en grano.
- Ponga granos de café normal o exprés en el recipiente del café en grano (máx. 250 g) (9).

⚠ **¡Precaución!** Asegúrese de que no hay cuerpos extraños, como p.ej. piedrecitas, entre los granos de café que introduce en el recipiente. La garantía no cubre los daños derivados de la penetración de cuerpos extraños en el recipiente del café en grano.

- Cierre la tapa.

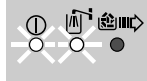
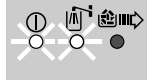

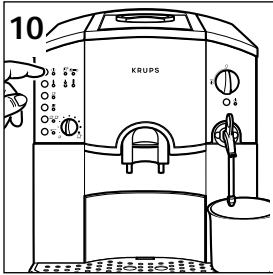

### Llenado del sistema de calentamiento

■ Coloque un recipiente debajo del conducto de salida del vapor.

Asegúrese de que el botón de vapor/agua caliente se encuentra en la posición ○.

■ Pulse la tecla ① durante aprox. un segundo (10).

Cuando use el sistema de calentamiento por primera vez o cuando se agote todo el vapor del sistema de calentamiento, parpadearán los indicadores "Conexión/Desconexión" y "Vapor".

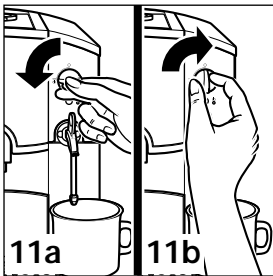

■ Gire el botón de Vapor/Agua caliente hasta la posición ∞ (11a).

Ahora, la bomba suministra agua para llenar el sistema de calentamiento y el indicador "Conexión/Desconexión" está iluminado.

■ Vuelva a girar el botón hasta la posición ○ (11b) y retire el receptáculo.



### Limpieza del sistema

■ Conecte la cafetera pulsando la tecla ①.

El indicador "Conexión/Desconexión" parpadeará mientras la cafetera esté calentándose.

Cuando se alcance la temperatura de funcionamiento, se iluminarán los indicadores "Conexión/Desconexión" y "Enjuagar".

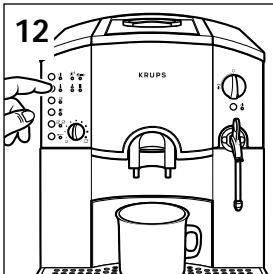

■ Coloque un receptáculo debajo del conducto de salida de café exprés y pulse la tecla ∞ (12).

La operación de lavado se para automáticamente. El lavado se activa cada vez que se conecta la cafetera si la temperatura actual es demasiado baja o si la cafetera todavía no ha alcanzado la temperatura de funcionamiento correcta.



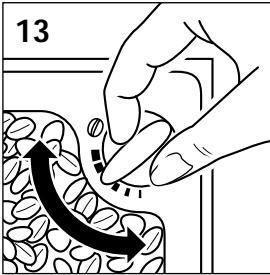

### Ajuste del molinillo

Puede obtener diferentes grosores de molido del grano. El molido fino suele ser más apropiado para granos ligeramente tostados y el grueso para granos con un tueste fuerte.

La cafetera sale de fábrica con un ajuste de molido medio.

- Ajuste el grosor de molido que desea (13).  
En el sentido de las agujas del reloj = molido grueso.  
En sentido contrario al de las agujas del reloj = molido fino.

⚠ ¡Precaución! El ajuste sólo puede efectuarse durante la operación de molido de los granos de café.

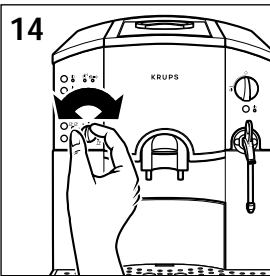

### Ajuste de la cantidad de llenado de las tazas

Puede controlar la cantidad de café o café expreso que se vierte en las tazas usando el botón de regulación de llenado (14).

Ajuste ☐ = taza de café o café exprés pequeña.

Ajuste ☐ = taza de café o café exprés grande.

- Gire el botón hasta la posición de llenado que desea antes de preparar el café o el café exprés.

**i Nota:** Este botón también puede usarse para modificar la cantidad de llenado mientras se está preparando el café o café exprés.

Si quiere ajustar la cantidad de café o café exprés para una taza de unas determinadas dimensiones, antes de iniciar la preparación del café gire el botón de llenado de tazas hasta la posición ☐ y luego prepare el café o el café exprés.

Cuando la taza esté suficientemente llena, gire el botón hasta la posición ☐ hasta que deje de salir el líquido.

La cantidad para dos tazas es siempre automáticamente el doble que la correspondiente a una única taza.



## Preparación del café normal o expés

### Uso de café en grano

Ahora ya tiene preparada la cafetera para que funcione. Cuando finalice el proceso de lavado, se iluminarán las luces siguientes: "Enjuagar", "1 taza normal", "1 taza de café fuerte", "2 tazas" y "Café molido".

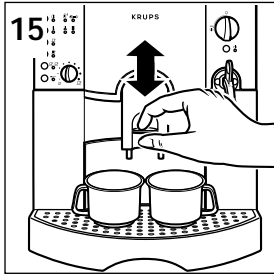

■ Coloque una o dos tazas debajo del conducto de salida de café expés. Puede elevar o bajar el conducto para que se ajuste a las dimensiones de sus tazas (15).

■ Seleccione la tecla que desea: ☐☐, ☐☐☐ o ☐☐☐☐ (15).

El molinillo molerá la cantidad necesaria de grano de café. (Recuerde que puede modificar el grosor del molido durante el propio proceso).

A continuación, el café molido se humedece con un poco de agua antes de la preparación. Después de una breve pausa, empieza la operación de preparación del café.

**i Nota:** Si pulsa la tecla ☐☐☐, podrá disponer de una taza de café normal o expés fuerte. No es posible la preparación simultánea de dos tazas de café normal o expés fuerte.

Si involuntariamente pulsa la tecla ☐☐☐☐, podrá anular la acción pulsando la tecla ☐☐☐☐ of de ☐☐☐☐☐☐. Coloque un receptáculo debajo del conducto de salida del café expés y se efectuará una operación de lavado.

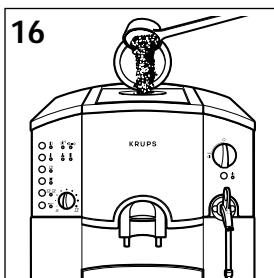

### Uso de café ya molido

Prepare la cafetera para que funcione. Cuando acabe el proceso de lavado, se iluminarán las luces siguientes: "Enjuagar", "1 taza normal", "1 taza de café fuerte", "2 tazas" y "Café molido"

■ Abra la tapa del embudo para echar el café e introduzca una o dos cucharadas graduadas de café expés o café molido (16).

■ Pulse la tecla ☐☐☐☐ (17a). El indicador "Café molido" parpadeará y se iluminarán los indicadores "1 taza normal" y "2 tazas".



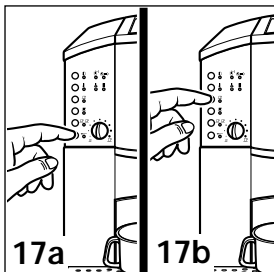

■ Ahora, según su preferencia, seleccione y pulse las teclas ☐☐☐☐ o ☐☐☐☐☐☐ (17b).

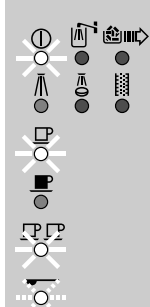
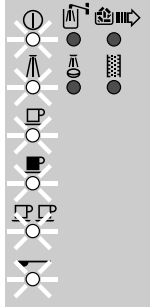
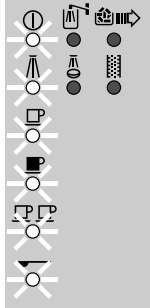

**⚠ ¡Precaución!** No eche más de dos cucharadas graduadas en el embudo. Éste no es un receptáculo para guardar café. Tampoco introduzca una cantidad inferior a una cucharada, ya que se interrumpiría automáticamente la salida de café normal o expés. Use exclusivamente granos de café molidos y no café instantáneo o bebidas en polvo.



## Interrupción del proceso de preparación del café

Si quiere interrumpir la preparación del café antes de que éste finalice, pulse alguna de las teclas siguientes: , , ,  y .

El proceso se detendrá y el poso del café se depositará automáticamente en su recipiente.

## Vaciado del recipiente del poso de café y del cajón

En el recipiente del poso de café se deposita el café molido usado, y en el cajón el agua restante.

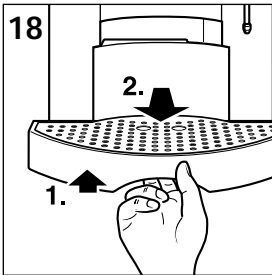

- Si el indicador "**Vaciar el recipiente del poso de café**" está iluminado, levante ligeramente el cajón y tire de él hacia afuera (18). Vacíe el recipiente del poso de café y el cajón.

El indicador "**Vaciar el recipiente del poso de café**" parpadea si el cajón no está insertado o si no se ha colocado correctamente.

- ⓘ **Nota:** Mientras el indicador "**Vaciar el recipiente del poso de café**" parpadee o esté iluminado no será posible preparar café normal o exprés.

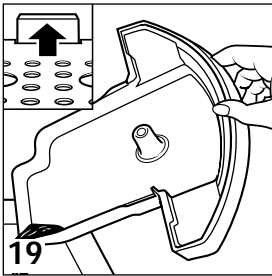

- Vacíe el cajón cuando el flotador del mismo alcance el nivel de la marca (19).

- ⓘ **Nota:** Cuando retire del aparato el cajón junto con el depósito del poso del café antes de que el indicador del "**depósito del poso del café**" se ilumine, vacíe siempre el depósito del poso del café para que, en el siguiente ciclo, el indicador no se ilumine más tarde de lo debido y el cajón quede demasiado lleno.

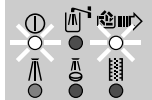
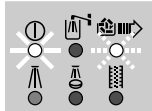
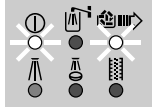

## Preparación del vapor

El vapor puede utilizarse para añadir espuma a la leche o al café con leche y también para calentar líquidos. Como la producción del vapor exige una temperatura superior a la de la preparación del café, la cafetera incorpora una fase adicional de precalentamiento para el vapor.

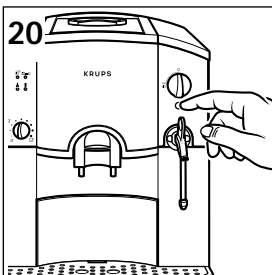



- Pulse la tecla del preselector de vapor  durante aprox. 1 segundo (20). El indicador "**Vapor**" parpadeará.

Cuando finaliza la fase de precalentamiento, el indicador "**Vapor**" se ilumina y ya puede empezar a producir vapor.

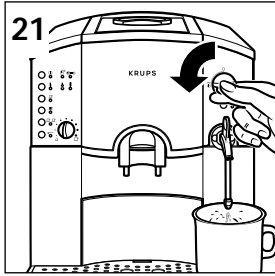
Debido a la naturaleza del sistema, antes de que se produzca el vapor sale un poco de agua por el conducto de salida del vapor. Haga lo siguiente:



- Coloque un recipiente debajo del conducto de salida del vapor y gire el botón selector de Vapor/Agua caliente hasta la posición  (21).
- Tan pronto como el vapor salga por su conducto, vuelva a girar el botón selector hasta la posición  y retire el recipiente.

### Espumado de la leche para el café con leche (cappuccino)

Un café con leche contiene una tercera parte de café exprés, una de leche y otra de espuma de leche. Añada la espuma en el café con leche. Use el dispositivo de creación de espuma para conseguir un resultado óptimo.

- Introduzca el dispositivo de creación de espuma en el conducto de salida del vapor.

 **Nota:** Use el dispositivo espumador exclusivamente para la espuma de la leche.

- Vierta aprox. 100 ml de leche, baja en grasa, en una jarrita estrecha con una capacidad inferior a medio litro que pueda colocarse debajo del conducto de salida del vapor de la cafetera.

 **Nota:** La leche no debe estar caliente y la jarrita que se usa tampoco, por lo que no deberá lavarla antes con agua caliente.

- Sostenga la jarrita debajo del dispositivo espumador de manera que la sección del conducto penetre completamente en la leche.

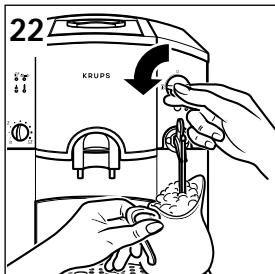

- Gire el botón selector Vapor/Agua caliente hasta la posición  (22).

Sostenga con firmeza la jarrita durante la operación de aplicación de la espuma, y no deje que el conducto toque en el fondo de la jarrita para no obstruir la salida de vapor.

- Después de la aplicación de la espuma, vuelva a girar el botón Vapor/Agua caliente hasta la posición  y extraiga el recipiente. Luego añada la leche y la espuma de leche al café exprés.

- Limpie el dispositivo espumador y el conducto de salida del vapor con un paño húmedo inmediatamente después de que finalice la operación de aplicación de la espuma.

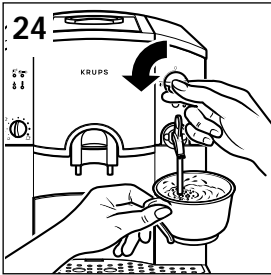
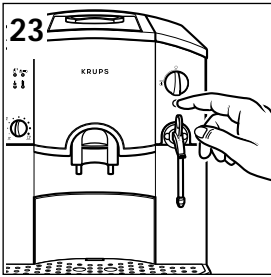

- Para eliminar cualquier resto de leche del conducto de salida del vapor, coloque un recipiente debajo del conducto y, durante unos instantes, gire el botón Vapor/Agua caliente hasta la posición .

## Calentamiento de líquidos





- Aparte el dispositivo espumador.
- Pulse la tecla del preselector de vapor  (23) y el indicador "Vapor" empezará a parpadear.

Cuando el precalentamiento finalice, el indicador "Vapor" se iluminará permanentemente y ya podrá empezar a producir vapor.

- Sostenga el recipiente que contiene el líquido debajo del conducto de salida del vapor e introdúzcalo en el líquido. Gire el botón selector de Vapor/Agua caliente hasta la posición  (24).
- Cuando el líquido esté suficientemente caliente, vuelva a girar el botón hasta la posición  y retire el recipiente.
- Limpie el conducto de salida del vapor con un paño húmedo inmediatamente después de que finalice la operación de calentamiento del líquido.
- Para eliminar cualquier resto de líquido en el conducto de salida del vapor, coloque un recipiente debajo del conducto y, durante unos instantes, gire el botón Vapor/Agua caliente hasta la posición .

## Finalización de la producción de vapor

La disponibilidad de la cafetera para producir vapor puede anularse de dos maneras:

1. Después de producir el vapor, gire el botón selector Vapor/Agua caliente hasta la posición . Transcurridos unos 10 minutos, la cafetera dejará automáticamente de estar en condiciones para preparar vapor y los indicadores "Conexión/Desconexión" y "Vapor" parpadearán.
2. Si quiere preparar café normal o expés inmediatamente después de producir vapor:
  - Después de producir vapor, gire el botón selector Vapor/Agua caliente hasta la posición . Desconecte la preselección del vapor pulsando la tecla del preselector del vapor , y los indicadores "Conexión/Desconexión" y "Vapor" parpadearán.

Para preparar café normal o expés de la forma habitual, deberá dejar que la cafetera se enfríe desde la temperatura del vapor hasta la del café normal o expés, o rellenar el sistema de calentamiento.

- Coloque un recipiente debajo del conducto de salida del vapor.
- Gire el botón selector Vapor/Agua caliente hasta la posición .

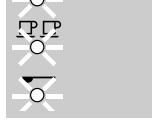
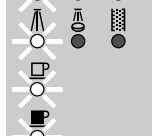
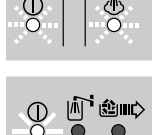
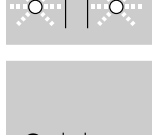

La salida de agua se interrumpirá inmediatamente.

- Vuelva a situar el botón selector Vapor/Agua caliente en la posición  y los indicadores "Conexión/Desconexión", "Limpiar", "1 taza normal", "1 taza de café fuerte", "2 tazas" y "Café molido" se iluminarán. Ahora ya puede preparar el café normal o expés de la forma habitual.



## Preparación de agua caliente

Con esta cafetera puede disponer de agua caliente para preparar bebidas instantáneas y de otros tipos.

- Coloque una taza debajo del conducto de salida del vapor y gire el botón selector Vapor/Agua caliente hasta la posición  .
- Cuando la taza esté suficientemente llena, vuelva a situar el botón selector en la posición  .

## Desconexión de la cafetera

- Coloque un recipiente debajo del conducto de salida de café exprés y pulse la tecla  . Automáticamente, se efectuará una operación de lavado y, después de ella, la propia cafetera se desconectará.

**i Nota:** Esta operación de lavado también se realiza cuando interviene el mecanismo preajustado de desconexión automática.

## Limpieza y cuidados generales

- Antes de efectuar una limpieza, desenchufe el cable de alimentación y deje que la cafetera se enfríe. No use materiales que puedan rayar, rasgar u oxidar la cafetera. Friegue el interior y el exterior de la estructura de la cafetera utilizando exclusivamente un paño húmedo.

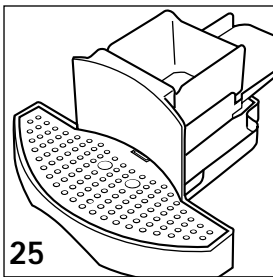

- Limpie el cajón y su dispositivo de sujeción, el recipiente del poso de café y la rejilla base con agua caliente y líquido lavavajillas (25).
- Limpie y enjuague el recipiente del agua con agua fresca.
- No introducir la cafetera o sus piezas en el lavaplatos.

**⚠ ¡Precaución!** El conducto de salida del vapor puede estar a una temperatura muy elevada. Procure no quemarse. No monte o desmonte el conducto de salida del vapor mientras esté caliente.

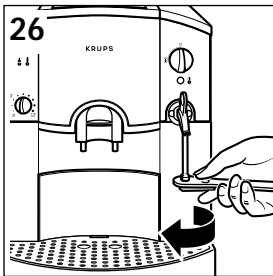

- Limpie el conducto de salida del vapor inmediatamente después de la operación de espumar la leche, dejando que la cafetera produzca vapor durante 1 o 2 segundos y así evacuar el vapor que todavía pueda quedar en el conducto. Luego friegue el conducto con un paño húmedo. Si el conducto está obstruido, límpielo con una aguja. Si es necesario, puede desenroscar el conducto de salida del vapor en sentido contrario al de las agujas del reloj con la llave hexagonal que incorpora la cuchara dosificadora y limpiarlo a fondo (26). Después de limpiarlo, vuelva a enroscar el conducto girándolo en el sentido de las agujas del reloj.

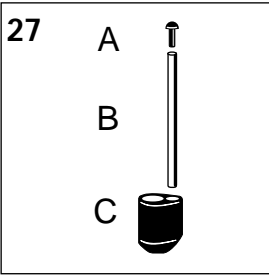

El dispositivo espumador puede desmontarse para efectuar una limpieza a fondo.

■ Separe las piezas A y C del tubo de metal B (27).

Limpie las tres piezas con agua caliente. Si la pequeña abertura de succión de la pieza A se obstruye, puede desembozarla introduciendo una aguja en su interior.

## Programa de limpieza

Debe activar el programa de limpieza después de 250 preparaciones de café o después de 180 operaciones de lavado. Como la cafetera estará conectada, la iluminación del indicador "Limpiar cafetera" le hará saber que debe proceder a la limpieza de la cafetera.

**i Nota:** Puede continuar usando la cafetera, pero deberá poner en marcha el programa de limpieza tan pronto como le sea posible.

### Ejecución del programa de limpieza

El indicador "Conexión-Desconexión" estará iluminado durante el programa de limpieza. El indicador "Limpiar cafetera" parpadeará mientras la cafetera esté en funcionamiento, y se iluminará de forma permanente cuando se detenga la operación de limpieza.

El enchufe de conexión a la red debe estar conectado, pero la cafetera deberá estar desconectada y el botón selector Vapor/Agua caliente en la posición  .

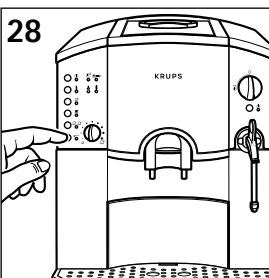

■ Inicie el programa de limpieza pulsando la tecla  durante aprox. 3 segundos (28).

Se iluminarán los indicadores "Conexión/Desconexión", "Vaciar recipiente del poso de café" y "Limpiar cafetera", al igual que el indicador "Llenar el recipiente del agua" si en él hay poca agua.

■ Vacíe el cajón y el recipiente del poso del café y vuélvalos a colocar en la cafetera.

Si es necesario, llene de agua el recipiente del agua. El programa de limpieza necesita 1,25 litros de agua y debe estar lleno en sus 2/3 partes.

■ Vuelva a colocar el recipiente del agua de la cafetera. Los indicadores "Conexión/Desconexión" y "Limpiar cafetera" se iluminarán y el indicador "Café molido" parpadeará.

■ Abra la tapa del embudo del café y eche una tableta de limpieza KRUPS en el embudo. La tapa debe permanecer abierta durante todo el programa de limpieza (29).

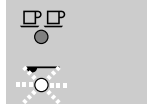
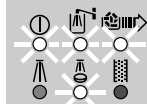
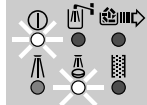
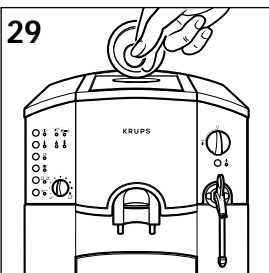

## Indicadores de la cafetera

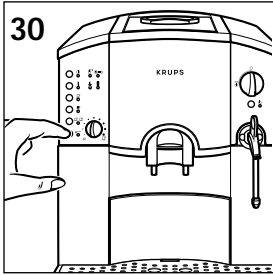



■ Pulse la tecla  (30) y la bomba empezará inmediatamente a admitir agua.

Tras unos instantes, la acción se detendrá y se iluminará el indicador "Vaciar el recipiente del poso de café".

■ Extraiga y vacíe el cajón con el recipiente del poso de café. Luego, vuelva a colocar estas piezas.

El indicador "Café molido" parpadeará.

■ Pulse la tecla  otra vez y el programa de limpieza continuará.

La indicación "Vaciar el recipiente del poso de café" aparecerá todavía dos veces. Después de vaciar el cajón, continúe con el programa de limpieza pulsando la tecla .

Para completar el programa de limpieza todavía es necesaria otra operación de lavado por enjuague; el indicador "Enjuagar" se iluminará.

■ Pulse la tecla . Después de la operación de lavado por enjuague el programa de limpieza finaliza y todos los indicadores se apagan.



■ Extraiga el cajón con la rejilla base y el recipiente del poso de café. Limpie estas piezas con agua caliente y líquido lavavajillas. Luego, séquelas y vuelva a colocarlas en la cafetera.



El programa de limpieza dura aprox. 15 minutos.

 **¡Precaución!** Use exclusivamente tabletas KRUPS. No se asumen responsabilidades por daños resultantes del uso de tabletas de otras marcas. Puede conseguir las tabletas KRUPS en la unidad de servicio KRUPS.

 **Nota:** Si al inicio dispone de poca agua en el recipiente del agua, el indicador "Llenar recipiente del agua" iluminado le advertirá de ello. Añada al recipiente el agua precisa y el proceso de limpieza continuará automáticamente.

 **Nota:** Si, involuntariamente, retira el cajón, el parpadeo del indicador "Vaciar recipiente del poso de café" le advertirá de ello. Vuelva a colocar el cajón en su sitio y el proceso de limpieza continuará automáticamente.

 **Nota:** Si acciona el botón selector Vapor/Agua caliente por error, el parpadeo de los indicadores "Conexión/desconexión" y "Vapor" le advertirá de ello. Vuelva a situar el botón selector en la posición  y el proceso de limpieza continuará automáticamente.

 **Nota:** Si durante el programa de limpieza pulsa la tecla  o si se produce un fallo en la alimentación eléctrica, deberá reiniciar el programa de limpieza desde el inicio. Para ello necesitará una segunda tableta de limpieza.

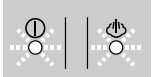
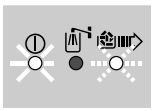
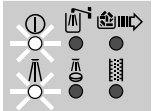
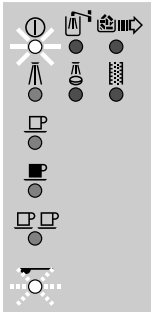

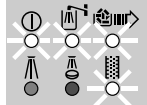
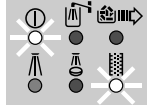

## Programa de descalcificación

La cantidad de cal depositada depende de la dureza del agua usada. Cuando sea necesario extraer la cal, el indicador "**Descalcificar**" le advertirá de ello mientras la cafetera esté conectada.

**Nota:** Puede continuar usando la cafetera, pero deberá poner en marcha el programa de eliminación de la cal tan pronto como le sea posible.

**¡Precaución!** Use exclusivamente materiales descalcificadores KRUPS, ácido cítrico o ácido tartárico. No se asumen responsabilidades por los posibles daños resultantes del uso de otros materiales. Los materiales para la eliminación de la cal están disponibles en la unidad de servicio KRUPS.

No utilice nunca ácido amidosulfónico convencional o materiales que contengan dicho ácido, ya que la cafetera podría sufrir daños. Compruebe cuidadosamente la composición de todos los materiales que emplee para la eliminación de la cal.

### Ejecución del programa de eliminación de la cal

El indicador "**Conexión-Desconexión**" estará iluminado durante el programa de eliminación de la cal.

El indicador "**Descalcificar**" parpadeará mientras la cafetera esté en funcionamiento, y se iluminará de forma permanente cuando el programa de eliminación de la cal se detenga.

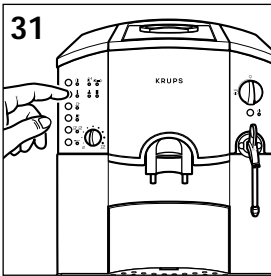

El enchufe de conexión a la red debe estar conectado, pero la cafetera deberá estar desconectada. El botón selector Vapor/Agua caliente en la posición .

■ Inicie el programa de eliminación de la cal pulsando la tecla  durante aprox. 3 segundos (31).

Se iluminarán los indicadores "**Conexión/Desconexión**" y "**Descalcificar**", al igual que el indicador "**Llenar el recipiente del agua**" si no contiene agua o si contiene poca.

■ Vacíe el cajón y el recipiente del poso del café y vuévalos a colocar en la cafetera.

■ Si es necesario, vacíe el recipiente del agua.

■ Disuelva 4 cucharadas soperas (aprox. 40 g) del material descalcificador en 1/2 litro de agua tibia y vierta la solución en el recipiente del agua.

■ Vuelva a colocar el recipiente del agua.

Los indicadores "**Conexión/Desconexión**" y "**Vapor**" parpadearán.

■ Coloque un recipiente bastante grande (capacidad mínima 300 ml) debajo del conducto de salida del vapor.



## Indicadores de la cafetera

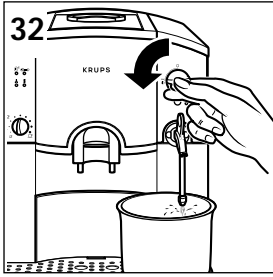

- Gire el botón selector Vapor/Agua caliente hasta la posición  (32).

La solución descalcificadora se bombeará intermitentemente a través del conducto de salida del vapor.

Cuando se ha eliminado la cal del sistema de vapor, se ilumina el indicador "Vaciar recipiente del poso de café".

- Extraiga y vacíe el cajón con el recipiente del poso de café. Luego, vuelva a colocar estas piezas.

Los indicadores "Conexión/Desconexión" y "Vapor" parpadearán.

- Gire el botón selector Vapor/Agua caliente hasta la posición  . El proceso de eliminación de la cal continuará y la solución descalcificadora entrará intermitentemente en el cajón.

- Cuando se iluminen los indicadores "Llenar recipiente del agua" y "Vaciar recipiente del poso de café", enjuague a fondo el recipiente del agua. Llene el recipiente con agua fresca (como mínimo 1 litro, más de medio recipiente lleno) y vuélvalo a colocar en la cafetera.

- Extraiga el cajón, vacíelo y vuélvalo a colocar en la cafetera.

Los indicadores "Conexión/Desconexión" y "Vapor" parpadearán.

- Coloque un recipiente bastante grande (capacidad mínima 300 ml) debajo del conducto de salida del vapor (32).

- Gire el botón selector Vapor/Agua caliente hasta la posición  (32).

El agua se bombeará intermitentemente a través del conducto de salida del vapor.

- Cuando se ilumine el indicador "Vaciar el recipiente del poso de café", extraiga y vacíe el cajón con el recipiente del poso de café. Luego, vuelva a colocar estas piezas.

Los indicadores "Conexión/Desconexión" y "Vapor" parpadearán.

- Gire el botón selector Vapor/Agua caliente hasta la posición  . El proceso de lavado por enjuague continuará y el agua circulará intermitentemente hasta el cajón.

- Cuando finalice la operación de lavado por enjuague, se iluminará el indicador "Vaciar el recipiente del poso de café". Vacíe el cajón y vuélvalo a colocar.

Los indicadores "Conexión/Desconexión" y "Enjuagar" parpadearán.

- Coloque un recipiente debajo del conducto de salida del café exprés y pulse la tecla  .



Después del enjuague, todos los indicadores se apagan.

- Extraiga el cajón con la rejilla base y el recipiente del poso de café. Limpie estas piezas con agua caliente y líquido lavavajillas. Luego, séquelas a fondo y vuelva a colocarlas en la cafetera.

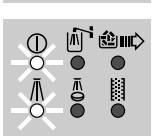
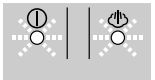
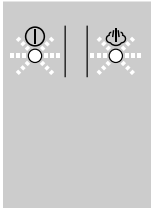
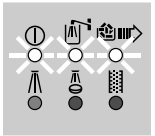
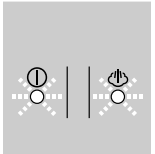
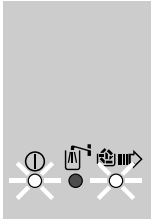
El programa de eliminación de la cal dura aprox. 25 minutos.



## Indicadores de la cafetera

- i Nota:** Si hay demasiada poca agua para la operación de lavado por enjuague, el indicador "**Llenar recipiente del agua**" se ilumina. Añada al recipiente el agua precisa y el proceso de enjuague continuará automáticamente.
- i Nota:** Si, involuntariamente, retira el cajón, el parpadeo del indicador "**Vaciar recipiente del poso de café**" le advertirá de ello. Vuelva a colocarlo en su sitio y el proceso de enjuague continuará automáticamente.
- i Nota:** Si acciona el botón selector Vapor/Agua caliente por error, el parpadeo de los indicadores "**Conexión/desconexión**" y "**Vapor**" le advertirá de ello. Sitúe el botón selector en la posición  y el proceso de eliminación de la cal continuará automáticamente.
- i Nota:** Si durante el programa de eliminación de la cal pulsa la tecla  o si se produce un fallo de la alimentación eléctrica, deberá reiniciar el programa desde el inicio.

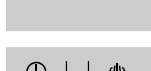
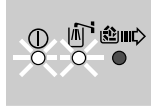

## Extracción del vapor del sistema de calentamiento

Antes de transportar la cafetera debe vaciar el sistema de calentamiento, especialmente si hay riesgo de congelación.

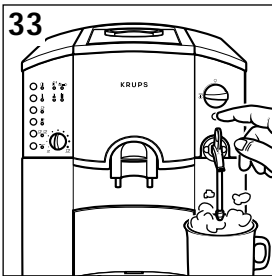

- Conecte el enchufe de alimentación pero deje la cafetera desconectada.
- Coloque un recipiente debajo del conducto de salida del vapor y sitúe el botón selector Vapor/Agua caliente en la posición .

Luego, pulse la tecla del preselector del vapor  durante aprox. 3 segundos (33).

Mientras se produce la evacuación del vapor, el indicador "**Vapor**" se ilumina y el indicador



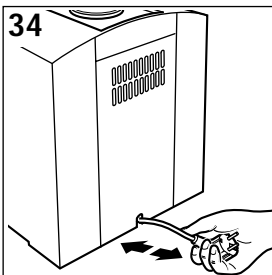

"**Conexión/Desconexión**" parpadea. Tan pronto como ambos indicadores se apaguen, gire el botón selector Vapor/Agua caliente hasta la posición .

## Compartimiento de alojamiento del cable flexible

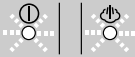
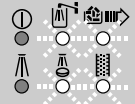

La parte del cable flexible que no es necesaria puede guardarse en el compartimento situado en la parte trasera de la cafetera (34).

## Señales de aviso de la cafetera, posibles causas y soluciones

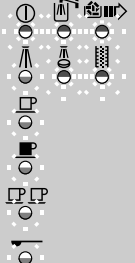
| Señales de aviso                                                                                                                 | Causas                                                                                                                                                                                                                                                                      | Soluciones                                                                                                                                                                                                                                                                                                                                              |
|----------------------------------------------------------------------------------------------------------------------------------|-----------------------------------------------------------------------------------------------------------------------------------------------------------------------------------------------------------------------------------------------------------------------------|---------------------------------------------------------------------------------------------------------------------------------------------------------------------------------------------------------------------------------------------------------------------------------------------------------------------------------------------------------|
| <p>Iluminación de los indicadores</p>           | <ul style="list-style-type: none"> <li>La cafetera se encuentra en condiciones de producir vapor</li> </ul>                                                                                                                                                                 | <ul style="list-style-type: none"> <li>Accionar la tecla del vapor</li> </ul>                                                                                                                                                                                                                                                                           |
| <p>Parpadeo de los indicadores</p>              | <ul style="list-style-type: none"> <li>Recipiente del agua incorrectamente insertado o extraído durante el proceso de preparación del café normal o exprés</li> <li>Acaba de producirse vapor</li> <li>Botón selector Vapor/Agua caliente en posición incorrecta</li> </ul> | <ul style="list-style-type: none"> <li>Inserte el recipiente del agua correctamente y llene el sistema de calentamiento</li> <li>Deje que la cafetera se enfríe desde la temperatura del vapor a la del café normal/exprés, o llene el sistema de calentamiento</li> <li>Sitúe el botón selector Vapor/Agua caliente en la posición correcta</li> </ul> |
| <p>Parpadeo de los indicadores</p>              | <ul style="list-style-type: none"> <li>Se han preparado 5.000 cafés normales o exprés</li> </ul>                                                                                                                                                                            | <ul style="list-style-type: none"> <li>Desconecte el indicador o llame a la Unidad de Servicio de KRUPS para que efectúe el mantenimiento</li> </ul>                                                                                                                                                                                                    |
| <p>Iluminación de los indicadores</p>           | <ul style="list-style-type: none"> <li>Insuficiente cantidad de agua en el recipiente del agua</li> <li>El flotador indicador de nivel defectuoso o inmovilizado</li> </ul>                                                                                                 | <ul style="list-style-type: none"> <li>Añada más agua al recipiente</li> <li>Limpie el recipiente enjuagándolo y, si es necesario, elimine la cal</li> </ul>                                                                                                                                                                                            |
| <p>Iluminación de los indicadores</p>          | <ul style="list-style-type: none"> <li>Recipiente del poso de café lleno</li> <li>Cajón insertado demasiado pronto después del vaciado</li> <li>El indicador "Vaciar recipiente del poso de café" aparece demasiado pronto</li> </ul>                                       | <ul style="list-style-type: none"> <li>Vacíe el recipiente del poso de café</li> <li>Espere 10 segundos y, después, insértelo</li> <li>Vacíe el recipiente del poso del café cuando la cafetera esté desconectada</li> </ul>                                                                                                                            |
| <p>Parpadeo de los indicadores</p>            | <ul style="list-style-type: none"> <li>El cajón no está insertado correctamente</li> </ul>                                                                                                                                                                                  | <ul style="list-style-type: none"> <li>Insértelo correctamente</li> </ul>                                                                                                                                                                                                                                                                               |
| <p>Parpadeo alternado de los indicadores</p>  | <ul style="list-style-type: none"> <li>La cafetera está demasiado fría (menos de 10°C)</li> <li>Varias causas</li> </ul>                                                                                                                                                    | <ul style="list-style-type: none"> <li>Deje la cafetera durante aprox. una hora a temperatura ambiente</li> <li>Desconecte la cafetera, retire el enchufe de conexión a la red y vuélvala a conectar después de una hora</li> <li>Llame a la Unidad de Servicio de KRUPS para que inspeccione la cafetera</li> </ul>                                    |

## Problemas, posibles causas y soluciones

| Problema                                                                                      | Causa                                                                                                                                                                                                                                       | Solución                                                                                                                                                                                                                |
|-----------------------------------------------------------------------------------------------|---------------------------------------------------------------------------------------------------------------------------------------------------------------------------------------------------------------------------------------------|-------------------------------------------------------------------------------------------------------------------------------------------------------------------------------------------------------------------------|
| El café normal o exprés no están suficientemente calientes                                    | <ul style="list-style-type: none"> <li>■ Las tazas están demasiado frías</li> </ul>                                                                                                                                                         | <ul style="list-style-type: none"> <li>■ Precaliente las tazas con agua caliente</li> </ul>                                                                                                                             |
| Sólo sale una pequeña cantidad de café normal o exprés                                        | <ul style="list-style-type: none"> <li>■ Se ha usado demasiado poco café molido</li> <li>■ El recipiente del grano de café está vacío</li> </ul>                                                                                            | <ul style="list-style-type: none"> <li>■ Use la cantidad adecuada de café molido</li> <li>■ Añada más granos de café</li> </ul>                                                                                         |
| Producción de espuma reducida                                                                 | <ul style="list-style-type: none"> <li>■ Leche inadecuada, demasiado vieja, contenido de grasa inadecuado o demasiado caliente</li> <li>■ Conducto de salida de vapor obstruido</li> <li>■ Orificio de succión de aire obstruido</li> </ul> | <ul style="list-style-type: none"> <li>■ Use otro tipo de leche</li> <li>■ Limpie el conducto de salida de vapor</li> <li>■ Limpie el dispositivo espumador</li> </ul>                                                  |
| El molinillo hace demasiado ruido                                                             | <ul style="list-style-type: none"> <li>■ Presencia de algún cuerpo extraño en su interior</li> </ul>                                                                                                                                        | <ul style="list-style-type: none"> <li>■ Avisar a la Unidad de Servicio de KRUPS para que examine la cafetera</li> <li>■ Continúe usando la cafetera, pero sólo con café molido</li> </ul>                              |
| No pueden insertarse el cajón con su dispositivo de sujeción y el recipiente del poso de café | <ul style="list-style-type: none"> <li>■ Fallo de alimentación eléctrica o enchufe de conexión a la red desconectado</li> </ul>                                                                                                             | <ul style="list-style-type: none"> <li>■ Inserte el enchufe de conexión a la red e inserte sólo el cajón y su dispositivo de sujeción. Luego, conecte la cafetera e inserte el recipiente del poso del café.</li> </ul> |
| El programa de limpieza no arranca                                                            | <ul style="list-style-type: none"> <li>■ Acaba de producirse vapor</li> </ul>                                                                                                                                                               | <ul style="list-style-type: none"> <li>■ Llene el sistema de calentamiento</li> </ul>                                                                                                                                   |

## Desconexión del aviso "Preparados 5.000 cafés normales o exprés"

Cuando la cafetera ha preparado 5.000 cafés normales o exprés, los indicadores "Conexión/Desconexión", "Llenar recipiente del agua", "Vaciar el recipiente del poso de café", "Limpiar cafetera" y "Descalcificar" parpadean durante aprox. 8 segundos cuando la cafetera está conectada.

Después de estas 5.000 preparaciones, es aconsejable que la Unidad de Servicio de Krups efectúe el mantenimiento de la cafetera.

Si no quiere que se efectúe este mantenimiento, puede anular el parpadeo de los indicadores.

- Con la cafetera desconectada, pero con el enchufe de conexión a la red insertado, pulse la tecla  durante aprox. 3 segundos. Los 5 indicadores de color rojo parpadearán durante 3 segundos y la cafetera se desconectará.

Después de otras 5.000 preparaciones, los indicadores "Conexión/Desconexión", "Llenar recipiente del agua", "Vaciar el recipiente del poso de café", "Limpiar cafetera" y "Descalcificar" volverán a parpadear durante 3 segundos.

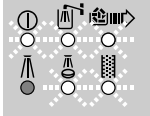
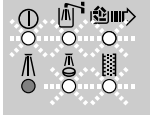

## Transporte de la cafetera

- Conserve el material de embalaje original para proteger la cafetera cuando la transporte.
- Antes de efectuar cualquier transporte de la cafetera, evacúe el vapor del sistema de calentamiento.

## Eliminación de residuos



El embalaje está constituido exclusivamente por materiales no dañinos para el medio ambiente y sólo pueden eliminarse a través de los procedimientos locales de reciclaje autorizados.

La información acerca de la eliminación de cafeteras fuera de uso puede solicitarse al departamento local competente en esta materia.

## Free Manuals Download Website

<http://myh66.com>

<http://usermanuals.us>

<http://www.somanuals.com>

<http://www.4manuals.cc>

<http://www.manual-lib.com>

<http://www.404manual.com>

<http://www.luxmanual.com>

<http://aubethermostatmanual.com>

Golf course search by state

<http://golfingnear.com>

Email search by domain

<http://emailbydomain.com>

Auto manuals search

<http://auto.somanuals.com>

TV manuals search

<http://tv.somanuals.com>