

KRUPS

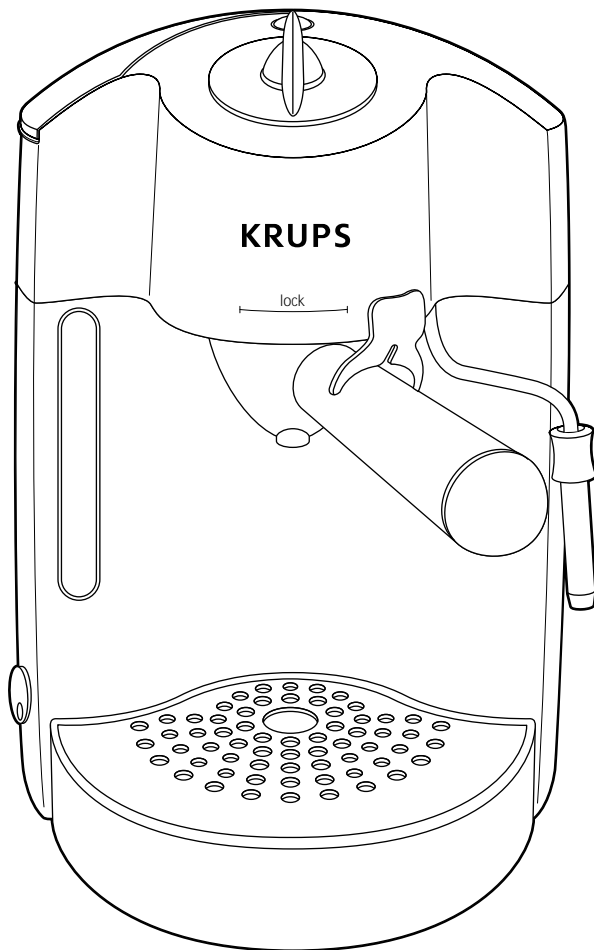

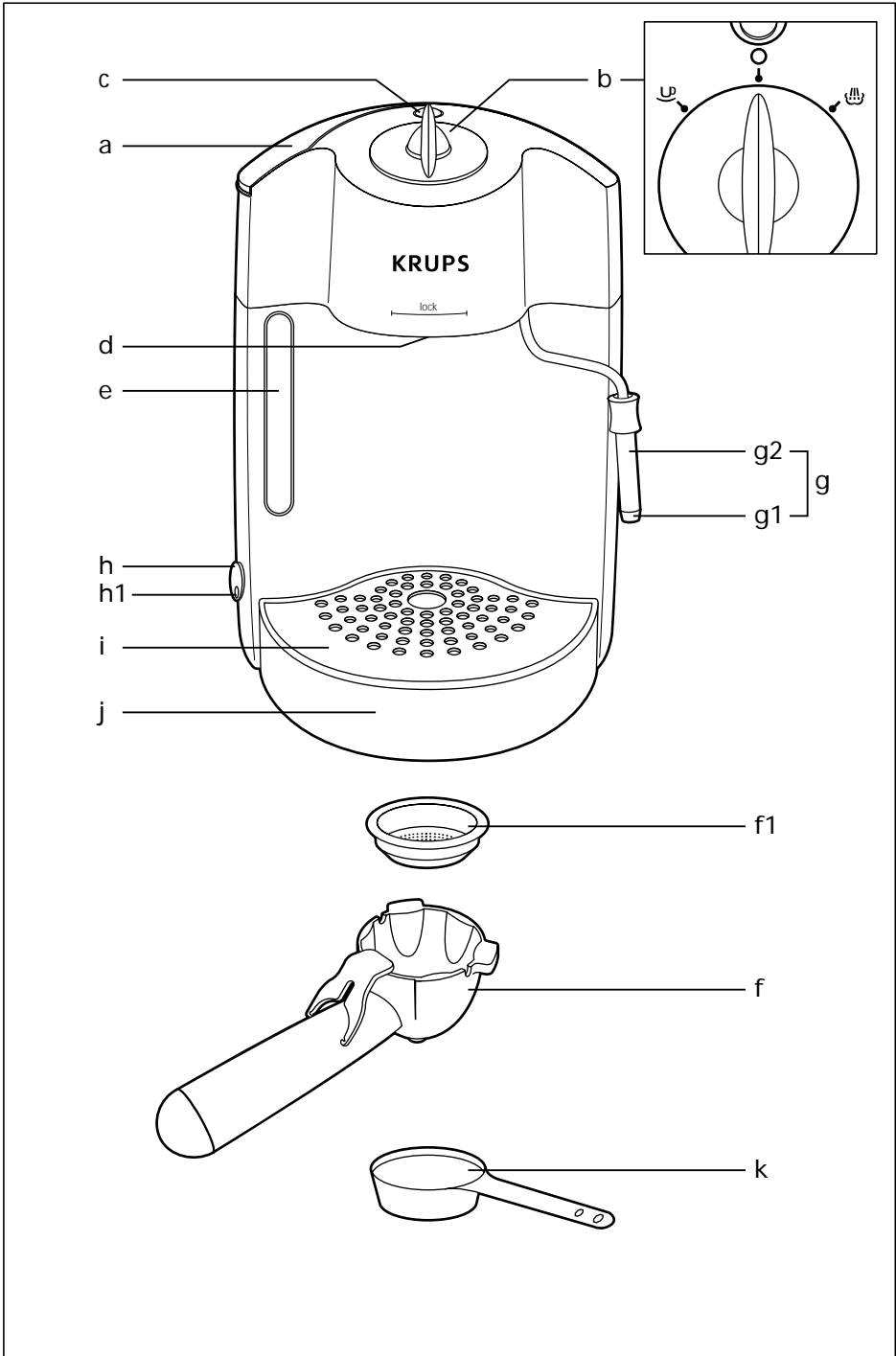

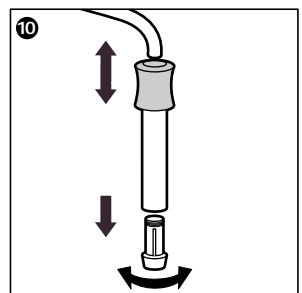
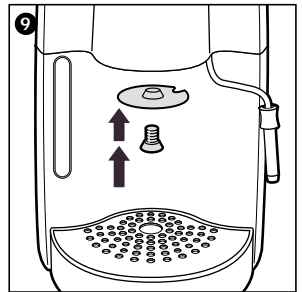
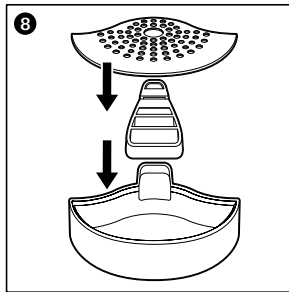
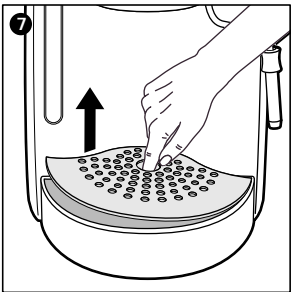
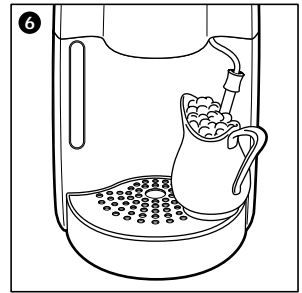
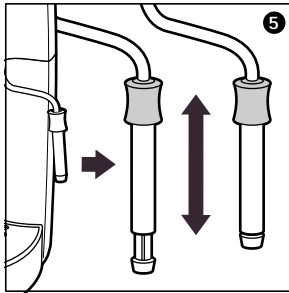
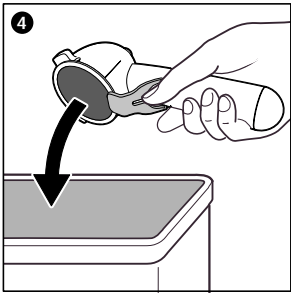
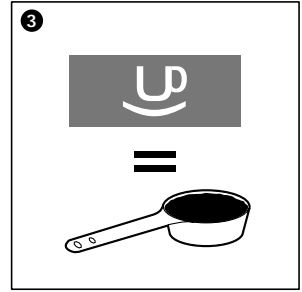
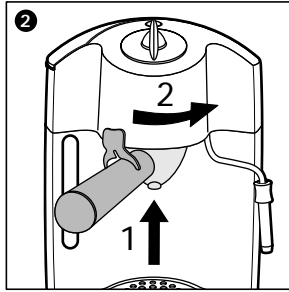
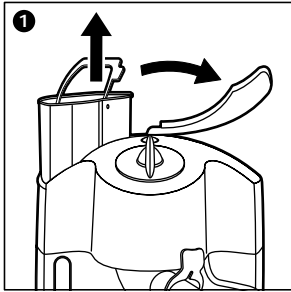

KRUPS

Espresso 01

FNP1

USA

6

Instructions for Use
Warranty
Guarantee of Performance

Français

15

Mode d'emploi
Garantie
Garantie de rendement

Español

24

Instrucciones de uso
Garantía
Garantía de rendimiento

IMPORTANT SAFEGUARDS

When using electrical appliances, basic safety precautions should always be followed to reduce the risk of fire, electric shock and/or injury to persons, including the following:

- Read all instructions.
- Do not touch hot surfaces. Use handles or knobs.
- To protect against fire, electric shock and injury to persons, do not immerse cord, plugs, or appliance in water or other liquid.
- Close supervision is necessary when any appliance is used by or near children.
- Unplug from outlet when not in use and before cleaning. Allow to cool before putting on or taking off parts, and before cleaning the appliance.
- Do not operate any appliance with a damaged cord or plug or after the appliance malfunctions, or has been damaged in any manner. Return appliance to your nearest authorized KRUPS Service Center for examination, repair or adjustment (see Guarantee of Performance).
- The use of accessory attachments not recommended by KRUPS may result in fire, electric shock or injury to persons.
- Do not use outdoors.
- Do not let cord hang over edge of table or counter, or touch hot surfaces.
- Do not place on or near a hot gas or electric burner, or in a heated oven.
- To disconnect, turn switch to "OFF", then remove plug from wall outlet.
- Do not use appliance for other than intended use.
- Use extreme caution when dispensing hot steam.

SAVE THESE INSTRUCTIONS

CAUTION

- **This appliance is for household use only. Any servicing other than routine cleaning and user maintenance should be performed by authorized KRUPS service personnel only (see Guarantee of Performance).**
- **Do not immerse base in water.**
- **To reduce the risk of fire or electric shock, do not remove the base of the machine. There are no user serviceable parts inside. Repairs should be performed by authorized KRUPS service personnel only.**

SPECIAL CORD SET INSTRUCTIONS

Regarding your Cord Set:

- A. A short power-supply cord is to be provided to reduce risks resulting from becoming entangled in or tripping over a longer cord.**
- B. Longer extension cords are available and may be used if care is exercised in their use.**
- C. If a long extension cord is used, (1) the marked electrical rating of the extension cord should be at least as great as the electrical rating of the appliance, (2) the longer cord should be arranged so that it will not drape over the counter top or table top where it can be pulled on by children or tripped over.**
- D. This appliance has a polarized plug (one blade is wider than the other). To reduce the risk of electric shock, this plug is intended to fit into a polarized outlet only one way. If the plug does not fit fully in the outlet, reverse the plug. If it still does not fit, contact a qualified electrician. Do not attempt to modify the plug in any way.**

Description

a	Lid + water tank
b	Function selector
c	Temperature control indicator light
d	Percolation head
e	Level indicator of water
f	Filter holder
f1	filter for one cup (ground coffee)
g	Steam nozzle for heating liquids
g1	tip
g2	sliding part
h	On /Off switch with included lamp
h1	operating indicator light
i	Grid
j	Drip tray
k	Measuring spoon

Safety recommendations



- **Read the instructions for use carefully before using your appliance for the first time: any use which does not conform to these instructions will absolve KRUPS from any liability.**
- **Never leave the appliance within the reach of small children. The use of this appliance by young children or disabled persons must always be under close supervision.**
- Check that the voltage rating of your appliance matches that of your household electrical wiring system.

Any connection error will render the guarantee null and void.

- Do not allow the power cord to hang down within reach of children.
- Do not remove the filter holder containing the coffee grounds while water is running through, as the appliance is then under pressure.
- Do not use the appliance when the drip tray and the grid are not in place.
- Never unplug the appliance by pulling on the cord.
- Make sure the filter holder is well tightened before starting to make coffee. Reset the

selector to **O** before loosening the filter holder.

- All the appliances made by KRUPS are subjected to strict 100 % inspection. Practical user tests are performed with a number of appliances taken at random, which explains any traces of utilization.

Espresso coffee

Espresso coffee is richer in flavor and stronger than ordinary coffee. It is traditionally drunk from small espresso cups which have been pre-heated. Hot water and pressure combine to pass through ground coffee in order to obtain this delicious black, foamy coffee, which has an invigorating effect.

You can always recognize genuine espresso because of its characteristic flavor and rich, delicious foam (crema). This however requires both high pressure and your favorite espresso coffee (which has been well roasted and correctly ground). If you are unable to purchase ground espresso coffee, use a coffee grinder to grind the beans. The coffee must not be ground «too fine». It should be slightly grainy. If it is too fine, you run the risk of blocking the grids of the percolation head and the filter.

To guarantee complete success in making a good espresso, it is necessary to use fresh, clean, cold water—free of chlorine or other impurities that can ruin the taste of your coffee.

Before first use

- Clean the water heating system with one or two tanks of clean water, as follows:
- Open the lid, lift out the tank and fill it with water **(1)**.
- Replace the tank, positioning it firmly in such a way that the connecting valve situated beneath the tank opens, and close the lid.
- Plug in the appliance.
- Set the «on/off» switch (h) . The indicator light (h1) will come on.
- Place the filters in the filter holder without any coffee. Then fit the assembly onto the percolation head. To position the filter

holder correctly, point the handle to the left, press the filter holder onto the percolation head, then turn the handle to the right until the lock position **(2)**.

- Place as large an empty container as possible under the filter holder.
- As soon as the appliance reaches the right temperature, the temperature control indicator light (c) will come on. Turn the function selector (b) to the position «☺» and allow all the water contained in the tank to run through the machine.
- If necessary, interrupt this operation by turning the function selector (b) to the position **O** to empty the container then resume the operation.

Using the various functions of your espresso

1. ESPRESSO FUNCTION

- For best results, preheat the accessories (filter holder, filter and cups) by running water directly into the cups (see «Before first use»).
- When the cup are full of hot water, reset the function selector (b) to the position **O**.

. Preparing an espresso with ground coffee:

- Fill the water container with fresh, cold water **(1)**.
- Set the «on/off» switch (h). The indicator light (h1) will come on.
- Put the filter for one cup in the filter holder.
- Put some ground coffee in the filter, firmly pressing down the ground coffee with the back of the spoon (1 measuring spoon = 1 cup) **(3)**.
- Clean the edges of the filter holder.
- Put the filter holder in place **(2)**.
- Place one espresso cup under the filter holder.

As soon as the appliance reaches the correct temperature, the indicator light (c) comes on.

- Then turn the function selector (b) to the position «☺».
- When the cups are full, reset the function selector (b) to the position **O**.

- Take the filter holder out of the appliance, and remove the ground coffee, holding the filter in place with the gripper clamp **(4)**.

The filter can now be refilled to prepare more espressos.

2. STEAM FUNCTION

The thumping noise which occurs while steam is being produced comes from the intermittent regulation of the pump and has no effect on the proper working of the appliance.

Caution : during and after use of the machine, the metallic parts of the steam nozzle can become extremely hot.

. Preparing frothed and steamed milk for a cappuccino, a latte or hot chocolate :

If you are making a cappuccino or latte, you will need at least a 5 oz. cup (150 ml).

- **Cappuccino** is made using 1/3 espresso, 1/3 hot steamed milk and 1/3 frothed milk.
- **Café latte** is made using 1/2 espresso, 1/2 steamed milk, and topped with a bit of frothy milk.
- **Hot chocolate:** heat the milk if you are using powdered chocolate. Then simply mix the powder in the heated milk.

Please note : the sliding part (g2) of the nozzle must be in the down position (5).

- Fill the water container with fresh, cold water **(1)**.
- Set the «on/off» switch (h). The operating light (h1) will come on.
- Move the nozzle towards the outside of the appliance.

As soon as the appliance reaches the appropriate temperature, the temperature control indicator light (c) will come on.

- Place an empty container under the nozzle. Return the nozzle to the inside and hold the container by its handle or place it on the grid (i) **(6)**.
- Then turn the function selector (b) to the position «☺» until to obtain some steam then reset it to the position **O** and remove the container.
- Immerse the tip of the nozzle in the milk to be heated. Return the nozzle to the inside and hold the container by its handle or place it on the grid (i) **(6)**.

As soon as the appliance reaches the appropriate temperature, the temperature control indicator light (c) will come on.

- Then turn the function selector (b) to the position «☁» until the milk is frothed enough, then reset it to the position **O** and remove the container.
- Do the cleaning operation in order to prevent the nozzle from becoming blocked:
 - . place an empty container under the nozzle.
 - . then turn the function selector (b) to the position «☁» again during few seconds.
 - . turn the function selector (b) to the position **O**.
 - . clean the nozzle with a damp cloth.
- For thorough cleaning of the nozzle, please refer to the paragraph «Maintenance».

. Heating water (for tea, for example) or thick liquids (soup, for example)

Please note : the sliding part (g2) of the nozzle must be in the raised position **(5)**.

- Fill the water container with fresh, cold water **(1)**.
- Set the «on/off» switch (h). The indicator light (h1) comes on.
- Move the nozzle towards the outside of the appliance.

As soon as the appliance reaches the appropriate temperature, the temperature control indicator light (c) will come on.

- Place an empty container under the nozzle. Return the nozzle to the inside and hold the container by its handle or place it on the grid (i) **(6)**.
- Then turn the function selector (b) to the position «☁» until to obtain some steam then reset it to the position **O** and remove the container.
- Immerse the tip of the nozzle in the liquid to be heated. Return the nozzle to the inside and hold the container by its handle or place it on the grid (i) **(6)**.

As soon as the appliance reaches the appropriate temperature, the temperature control indicator light (c) will come on.

- Then turn the function selector (b) to the position «☁» until the liquid is hot enough, then reset it to the position **O** and remove the container.

- For liquids other than water, do the cleaning operation in order to prevent the nozzle from becoming blocked:

- . place an empty container under the nozzle.
- . then turn the function selector (b) to the position «☁» again during few seconds.
- . turn the function selector (b) to the position **O**.
- . clean the nozzle with a damp cloth.
- For thorough cleaning of the nozzle, please refer to the paragraph «Maintenance».

Notes

If you wish to make an espresso

immediately after steam, the appliance must first cool down until it reaches the right temperature for extraction.

- To do this, insert an empty filter holder (no coffee) in the machine and position a suitable container beneath it. Then turn the function selector (b) to the position «☁».
- Let the water run through until the indicator light (c) goes out. Then, turn the function selector (b) to the position **O**.

After this, the machine is now ready once more to make an espresso (see paragraph «espresso function»).

Please note: when the appliance is running, and also afterwards, the nozzle will be very hot. Allow time for the appliance to cool down to prevent scalding or burning.

Maintenance

- Unplug the appliance and allow it to cool.
- Never wash the accessories for your espresso in the dishwasher.
- Clean the body of the appliance with a damp cloth.

After use, the water tank must be emptied.

. The drip tray (j)

- Each time an espresso is prepared, the drip tray fills with water. This is perfectly normal. To prevent any overflow, remove the grid **(7)** and empty the drip tray regularly.
- If necessary, clean the drip tray and the grid with water and a little non-abrasive washing-up liquid, rinse and dry. When replacing, return the plastic block situated at the back of the tray **(8)**.

. The percolation head, the filter holder and the filters

These must be cleaned after every use. Simply run a damp cloth over the percolation head and clean the other accessories with water and a small quantity of non-abrasive liquid cleanser. Rinse and dry.

- If the percolation head becomes heavily encrusted, unscrew its grid using a coin, clean it and replace, tightening it firmly **(9)**.

. The seal for the percolation head

When you are not using your espresso, do not leave the filter holder in the appliance in order to prevent wear on the seal.

- Clean the seal regularly using a damp cloth.

. The steam nozzle (g)

- It must be cleaned with a damp cloth after every use.

Please note: it may still be very hot!

For more thorough cleaning, the nozzle may be taken off **(10)**:

- Unscrew the tip (g1), if necessary using a coin.
- Separate the various components and clean them with hot water and a small quantity of non-abrasive liquid cleanser. Rinse and dry.
- If need be, unblock the tip (g1) using a fine needle.

Descaling

It is vital that you descale your espresso machine in order to guarantee its continued operation.

- Descale your espresso at regular intervals using citric or tartaric acid.

We do, however, advise you to use the **Krups descaling accessory, reference 054**, which is available from approved Krups service centers. This accessory includes, in addition to two doses of descaler, a water hardness test strip to evaluate the frequency of descaling for your appliance in normal use. The amount of scaling depends on the hardness of the water, but also on how often it is used. The frequency of descaling indicated by accessory 054 is thus given by way of indication only.

You must never, under any circumstances, use classic sulfuric acid or other products

containing this acid as there is a risk of damaging the appliance. Carefully check the composition of the descaling products you intend to use.

- Then use the following method:

- Unscrew the grid of the percolation head and clean it **(9)**.
- Dissolve 2 tablespoons of descaler or one packet of accessory 054 in half a liter (16 oz) of lukewarm water and pour the mixture into the empty water tank.
- Set the «on/off» switch (h). The indicator light (h1) comes on.

Once the appliance reaches the appropriate temperature, the temperature control indicator light (c) comes on.

- Place a container under the percolation head. Run through about 1/3 of the mixture, setting the function selector (b) to the position «☺».
- Set the «on/off» switch (h). The indicator light (h1) comes off and wait 10 to 15 minutes to allow the descaler to take effect.
- Then set the «on/off» switch (h). The indicator light (h1) comes on.
- With the function selector (b) in the position «☺», allow the remainder of the mixture to run into the container placed under the percolation head.
- Then reset the function selector (b) to **O**.
- Run two tanks of fresh water through to rinse the percolation head. To do this:

. fill the tank

. place a container under the percolation head, set the function selector (b) to «☺» and allow the content of the tank to run through.

. then set the function selector (b) to **O**.

- Set the «on/off» switch (h). The indicator light (h1) comes off

. replace the grid on the head of the appliance (see paragraph «Maintenance») **(9)**.

Notes:

In the case of serious scaling, soak the grid of the percolation head for 5 minutes in 1/3 of the mixture obtained during the first run-through.

If necessary, this operation can also be performed with the steam nozzle:

- To do this, dismantle the nozzle as instructed in the paragraph «Maintenance» and soak the scaled parts for 5 minutes in 1/3 of the mixture obtained during the first run-through. Rinse the various parts thoroughly before replacing them.

Problems, likely causes and corrective actions

Problems	Probable causes	Corrective actions
Espresso not hot enough.	The accessories are cold (cups, filter and filter holder).	Pre-heat the accessories See the paragraph «Preparing an espresso».
	The appliance is not hot enough.	Wait for the indicator light (c) to come on.
Leaking coffee around the filter holder	The filter holder is not fitted correctly.	See paragraph «Preparing an espresso».
	There is residual coffee on the edge of the filter.	Clean around the filter and the seal.
	The seal of the percolation head is dirty.	Clean the seal with a damp cloth.
	The seal of the percolation head is defective.	Contact an approved KRUPS service center.
Very loud noise pump.	No water in the coming from the tank.	Fill the tank.
	Tank incorrectly fitted.	Press firmly on the tank
	Ground coffee too old or dry.	Use freshly ground coffee.
Water does not flow properly.	No water in the tank.	Fill the tank.
	Tank badly fitted.	Press firmly on the tank.

Water does not flow properly.	The filter is blocked-the ground coffee is too fine or compacted too tightly.	Clean the filter and the grid of the percolation head. See the paragraph «Maintenance » and try using a coarser ground coffee.
	Grid of the percolation head is clogged.	Put the grid to soak in the descaling solution. See the paragraph «Descaling».
	Appliance scaled.	See the Paragraph «Descaling».
Water passes too quickly.	Ground coffee too coarse.	Try a finer ground coffee.
	Insufficient quantity of ground coffee.	Use the spoon supplied to measure out the coffee.
	Ground coffee not compacted.	Compact the ground coffee more.
The espresso has no head (crema on the coffee)	Ground coffee too coarse.	Try using a finer ground coffee.
	Ground coffee not compacted enough.	Compact the ground coffee more.
	Ground coffee old or too dry.	Use a fresh ground coffee.
Insufficient foam on milk.	Steam /cappuccino nozzle blocked	See paragraph «Maintenance».
	Milk too old.	Use fresh milk
	Milk is lukewarm.	Cool milk in the refrigerator.
Residual water in the ground coffee.	Ground coffee not sufficiently compacted.	Compact the ground coffee.
	Insufficient quantity of ground coffee.	Increase the quantity of ground coffee.
There is water around the appliance.	The drip tray is overflowing	Empty it regularly

Limited One Year Warranty

Your KRUPS # FNP1 is covered by the following warranty :

If within one year from date of purchase this KRUPS product fails to function because of defects in materials or workmanship, KRUPS North America will, at its option, repair or replace the unit without charge, provided the owner has a proof of date of purchase.

This warranty will be void if malfunction was caused by damage to the product by accident, misuse, use on frequency or voltage other than marked on the product and/or described in the instructions, abuse including tampering, damage in transit, or use for commercial purposes. This warranty gives you specific legal rights, and you may also have other rights which may vary from state to state.

GUARANTEE OF PERFORMANCE

This fine KRUPS product is manufactured according to a rigid code of quality standards, and, with minimum care, should give years of service. However, should the need arise for repairs or for replacement parts within or after the warranty period, please call our CONSUMER SERVICE DEPARTMENT:

USA : (800) 526-5377
24-hours a day, 7 days a week
Canada : (905) 669-0114
Monday-Friday 8:00 a.m - 4:30 p.m

You will be provided with specific instruction on how to get your product repaired.
The department will also be able to answer any general product questions you may have.

Before calling the Consumer Service Department, please have the type number of your KRUPS appliance available.
You must have this information before calling our Consumer Service Department so that we may better answer your questions.
The type number can be located by looking at the bottom of your appliance.

This product is Type #FNP1

Any general correspondence can be addressed to:

USA : KRUPS North America, Inc.
P.O. Box 3900
Peoria, IL 61612

Canada : KRUPS Service
20 Caldari Rd
Concord, Ontario
L4K 4N8

IMPORTANTES MISES EN GARDE

Lorsque vous utilisez un appareil électrique, suivez les instructions basiques suivantes pour minimiser les risques d'incendie, d'électrocutions ou de blessures :

- Lisez toutes les instructions
- Ne touchez pas les surfaces chaudes. Utilisez les poignées et les boutons.
- Pour éviter les incendies, les chocs électriques et les blessures corporelles, ne mettez pas l'appareil, le câble d'alimentation, la fiche ou d'autres pièces non amovibles dans l'eau ou tout autre liquide
- Ne laissez pas l'appareil à la portée des enfants sans surveillance. Une étroite supervision s'impose quand l'appareil est utilisé à proximité ou par des enfants
- Débranchez votre appareil dès que vous cessez de l'utiliser et avant de le nettoyer. Attendez que l'appareil se refroidisse avant de le nettoyer et avant de mettre ou d'enlever des pièces.
- N'utilisez pas un appareil si le câble d'alimentation ou la fiche sont endommagés ou après un dysfonctionnement de l'appareil ou après qu'il ait été endommagé. Retournez votre appareil dans un centre service agréé KRUPS (voir la liste dans le livret de service) pour vérification, réparation ou intervention.
- N'utilisez que des accessoires ou des pièces détachées KRUPS adaptés à votre appareil. L'utilisation d'accessoires non recommandés par KRUPS pourrait occasionner un incendie, un choc électrique ou des blessures corporelles.
- N'utilisez pas votre appareil à l'extérieur.
- Le câble d'alimentation ne doit jamais être à proximité ou en contact avec les parties chaudes de votre appareil, près d'une source de chaleur ou sur un angle vif ou pendre du bord d'une table ou d'un plan de travail.
- Pour mettre l'appareil hors tension, basculez l'interrupteur Marche/Arrêt sur " arrêt " puis débranchez la prise de courant.
- Ne placez pas l'appareil sur ou près des plaques de cuisson à gaz ou électrique ou dans un four chaud.

- Cet appareil est destiné à un usage domestique uniquement. Ne pas l'utiliser pour un autre usage que celui prévu.
- Soyez prudents lorsque vous utilisez la fonction vapeur.

GARDEZ CES INSTRUCTIONS

Attention

- Cet appareil est conçu pour un usage domestique uniquement. Toutes les interventions autres que le nettoyage et l'entretien usuel doivent être effectuées par un centre service agréé KRUPS.
- N'immergez pas votre appareil dans l'eau.
- Ne démontez pas votre appareil. Il n'y a pas de pièces changeables par le client à l'intérieur. Les réparations doivent être effectuées par un centre service agréé KRUPS.

INSTRUCTIONS CONCERNANT LE CORDON D'ALIMENTATION

- A .** Votre appareil est équipé d'un cordon d'alimentation court pour prévenir les risques d'enchevêtrement ou les risques de chutes.
- B .** Des rallonges électriques sont disponibles et peuvent être utilisées si toutes les précautions nécessaires sont prises.
- C .** Si vous utilisez une rallonge électrique, (1) sa capacité électrique doit être égale ou supérieure à celle de l'appareil, (2) la rallonge sera disposée de façon à ne pas pendre du haut de la table où elle pourrait être tirée par un enfant ou faire trébucher quelqu'un.
- D .** Cet appareil a une fiche polarisée (version US, une des broches est plus large que l'autre). Pour réduire le risque d'électrocution, cette fiche ne peut être branchée que d'une seule façon dans une prise polarisée. Si la fiche ne rentre pas complètement dans la prise, inversez la fiche. Si la fiche ne rentre toujours pas, contactez un électricien qualifié. N'essayez en aucun cas de modifier la prise vous-même.

Description

a	Couvercle et réservoir d'eau
b	Sélecteur de fonction
c	Témoin lumineux de contrôle de température
d	Tête de percolation
e	Indicateur du niveau de l'eau du réservoir
f	Porte-filtre
f1	filtre pour 1 tasse (café moulu)
g	Busse vapeur pour le réchauffage des liquides
g1	embout
g2	partie coulissante
h	Interrupteur Marche/Arrêt avec témoin lumineux de fonctionnement
h1	témoin lumineux de fonctionnement
i	Grille
j	Plateau récolte-gouttes
k	Cuillère doseur

Consignes de sécurité



- **Lisez attentivement le mode d'emploi avant la première utilisation de l'appareil : toute utilisation non conforme au mode d'emploi dégraderait KRUPS de toute responsabilité.**
- **Ne laissez pas l'appareil à la portée des enfants sans surveillance. L'utilisation de cet appareil par des jeunes enfants ou des personnes handicapées doit être faite sous surveillance.**
- Vérifiez que la tension d'alimentation de votre appareil correspond bien à celle de votre installation électrique.

Toute erreur de branchement annule la garantie.

- Ne laissez pas prendre le câble d'alimentation à portée de main des enfants.
- N'enlevez pas le porte-filtre durant le passage de l'eau car l'appareil est alors sous pression.
- N'utilisez pas votre appareil lorsque le plateau récolte-gouttes et la grille ne sont pas en place.

- Ne débranchez pas l'appareil en tirant sur le câble.
- Vérifiez que le porte-filtre est bien positionné avant de faire couler le café et remettez le sélecteur sur **O** avant d'enlever le porte-filtre.
- Tous les appareils KRUPS sont soumis à un contrôle sévère. Des essais d'utilisation pratiques sont faits avec des appareils pris au hasard, ce qui explique d'éventuelles traces d'utilisation.

Le café espresso

Le café espresso est plus riche en arôme et plus fort qu'un café normal. Il se boit traditionnellement dans de petites tasses préalablement chauffées. L'eau chaude passe à travers le café moulu pour obtenir ce délicieux café noir et mousseux à l'effet revigorant.

Vous reconnaîtrez l'espresso grâce à son arôme caractéristique et à sa mousse typique. Mais ceci suppose une pression élevée et un excellent café espresso bien torréfié et correctement moulu. Si vous ne pouvez acheter du café espresso moulu, utilisez un broyeur à café pour mouliner les grains. Le café ne doit pas être moulu " trop fin ". Il doit être légèrement granuleux. Trop fin, vous risquez de boucher les grilles de la tête de percolation et du filtre.

Pour garantir la totale réussite d'un bon espresso, il est aussi nécessaire d'utiliser de l'eau fraîche (qui n'a donc pas stagné longtemps à l'air libre), sans odeur de chlore et de température assez froide.

Avant la première utilisation

Nettoyez le système de chauffage de l'eau avec un ou deux réservoir d'eau comme suit :

- Ouvrez le couvercle, enlevez le réservoir et remplissez-le d'eau **(1)**.
- Remplacez le réservoir en le positionnant fermement de façon à ouvrir le clapet de raccordement situé sous le réservoir et fermez le couvercle.
- Branchez l'appareil.
- Basculez l'interrupteur Marche/Arrêt (h). Le témoin lumineux (h1) s'allume.

- Montez le porte-filtre (sans mouture) sur la tête de percolation. Pour positionner correctement le porte-filtre sur la tête de percolation, orientez sa poignée vers la gauche, engagez le porte-filtre dans la tête, puis tournez la poignée vers la droite jusqu'à obtenir un serrage convenable **(2)**.
- Placez un récipient le plus grand possible sous le porte-filtre.
- Dès que l'appareil atteint la bonne température, le témoin de contrôle de température (c) s'allume. Tournez le sélecteur de fonctions (b) sur la position "☺" et laissez couler toute l'eau du réservoir.
- Quand le récipient est rempli, remettez le sélecteur de fonctions (b) sur la position **O**. Videz le récipient et reprenez l'opération jusqu'à ce que le réservoir soit vide.

Utilisation des différentes fonctions de votre espresso

1. FONCTION ESPRESSO

- Pour un meilleur résultat, préchauffez les accessoires (porte-filtre et tasses) en faisant couler de l'eau directement dans les tasses (Voir «Avant la première utilisation»).
- Quand les tasses sont remplies, remettez le sélecteur de fonctions sur **O**.

• Préparation de l'espresso avec du café moulu :

- Remplissez le réservoir d'eau fraîche **(1)**.
- Basculez l'interrupteur Marche/Arrêt. Le témoin lumineux (h1) s'allume.
- Placez le filtre (f1) dans le porte-filtre.
- Remplissez le filtre de café moulu et tassez la mouture avec le dos de la cuillère (1 cuillère doseur = 1 tasse) **(3)**.
- Nettoyez les rebords du porte-filtre.
- Mettez le porte-filtre en place **(2)**.
- Placez une tasse à espresso sous le porte-filtre.

Dès que l'appareil atteint la bonne température, le témoin lumineux (c) s'allume.

- Tournez alors le sélecteur de fonctions (b) sur la position "☺"
- Une fois la tasse remplie, remettez le sélecteur de fonctions sur la position **O**.

- Enlevez le porte-filtre de l'appareil et retirez la mouture en maintenant le filtre dans le porte-filtre avec la languette **(4)**.

Le porte-filtre peut de nouveau être rempli pour préparer d'autres espressos.

2. FONCTION VAPEUR

Le bruit intermittent produit durant la production de vapeur vient de la régulation de la pompe et n'a aucune incidence sur le bon fonctionnement de l'appareil.

Attention : pendant et après la production de vapeur, la buse vapeur est très chaude.

• Préparation de lait mousseux pour un cappuccino, un café latte ou un chocolat chaud

Si vous préparez un cappuccino ou un latte, vous aurez besoin d'une tasse d'au moins 150 ml.

- **Cappuccino :** 1/3 d'espresso, 1/3 de lait chaud, 1/3 de lait mousseux.
- **Café Latte :** 1/2 d'espresso, 1/2 de lait chaud et rajouter un peu de lait mousseux sur le dessus.
- **Chocolat chaud :** Réchauffez le lait si vous utilisez du chocolat en poudre. Ensuite mélangez le chocolat en poudre au lait chaud.

Attention : la partie coulissante de la buse (g2) doit être en position basse.

- Remplissez le réservoir avec de l'eau fraîche **(1)**.
- Basculez l'interrupteur Marche/Arrêt (h). Le témoin de fonctionnement (h1) s'allume.
- Déplacez la buse vers l'extérieur de l'appareil.

Dès que l'appareil atteint la bonne température, le témoin de température s'allume.

- Placez un récipient vide sous la buse. Repositionnez la buse à l'intérieur et tenez le récipient par sa poignée ou posez-le sur la grille (i) **(6)**.
- Tournez le sélecteur de fonction(b) sur la position "☺" jusqu'à obtenir un peu de vapeur puis remettez le sélecteur sur **O** et enlevez le récipient.
- Immergez l'embout de la buse dans le lait à chauffer. Repositionnez la buse vers l'inté-

rieur et tenez le récipient par la poignée ou posez-le sur la grille (i) (6).

Dès que l'appareil atteint la bonne température, le témoin de température (c) s'allume.

- Tournez alors le sélecteur de fonction (b) sur la position "☕" jusqu'à ce que le lait soit suffisamment mousseux. Remettez alors le sélecteur de fonction sur la position **O** et enlevez le récipient.
- Effectuez l'opération de nettoyage pour empêcher la buse de se boucher :
 - . Placez un récipient vide sous la buse vapeur.
 - . Tournez le sélecteur de fonction (b) sur la position "☕" pendant quelques secondes.
 - . Remettez le sélecteur de fonction sur la position **O**.
 - . Nettoyez la buse avec un linge humide.
- Pour un nettoyage plus en profondeur de la buse, reportez-vous au paragraphe " Entretien ".

. Réchauffage des liquides (thé, soupe,...)

Attention : la partie coulissante de la buse (g2) doit se trouver en position haute (5).

- Remplissez le réservoir avec de l'eau fraîche (1).
- Basculez l'interrupteur Marche/Arrêt (h). Le témoin de fonctionnement (h1) s'allume.
- Déplacer la buse vers l'extérieur de l'appareil.

Dès que l'appareil atteint la bonne température, le témoin de température (c) s'allume.

- Placez un récipient vide sous la buse. Repositionnez la buse vers l'intérieur de l'appareil et tenez le récipient par la poignée ou posez-le sur la grille (i) (6).
- Tournez alors le sélecteur de fonction (b) sur la position "☕" jusqu'à obtenir un peu de vapeur puis remettez le sélecteur sur la position **O** et enlevez le récipient.
- Immergez l'embout de la buse dans le liquide à réchauffer. Repositionnez la buse vers l'intérieur et tenez le récipient par la poignée ou posez-le sur la grille (i) (6).

Dès que l'appareil atteint la bonne température, le témoin de température (c) s'allume.

- Tournez alors le sélecteur de fonction (b) sur la position "☕" jusqu'à ce que le liquide soit assez chaud puis remettez le sélecteur sur la position **O** et enlevez le récipient.

Pour les liquides autres que l'eau, effectuez l'opération de nettoyage pour l'empêcher de se boucher :

- . Placez un récipient vide sous la buse vapeur.
- . Tournez le sélecteur de fonction (b) sur la position "☕" pendant quelques secondes.
- . Remettez le sélecteur de fonction sur la position **O**.
- . Nettoyez la buse avec un linge humide.
- Pour un nettoyage plus en profondeur de la buse, reportez-vous au paragraphe « Entretien ».

Remarques

Si vous désirez réaliser un espresso immédiatement après avoir utilisé la fonction vapeur, il est nécessaire de refroidir

l'appareil pour atteindre la bonne température d'extraction.

- Pour cela, mettez le porte-filtre vide sur l'appareil (sans mouture) puis placez un récipient sous le porte-filtre. Ensuite, tournez le sélecteur de fonction (b) sur la position "☕".
- Laissez couler l'eau jusqu'à ce que le témoin de température (c) s'éteigne. Repositionnez alors le sélecteur (b) sur la position **O**.

Après cela l'appareil est prêt à nouveau pour préparer un espresso (Voir le paragraphe " Fonction espresso ").

Attention : quand l'appareil est en fonctionnement, et également après, la buse vapeur est très chaude. Laissez à l'appareil le temps de se refroidir afin d'éviter les brûlures.

Entretien

- Débranchez l'appareil et laissez-le refroidir.
- Ne lavez jamais les accessoires de votre appareil au lave-vaisselle.
- Nettoyez le corps de l'appareil avec un linge humide.

Après usage, le réservoir doit être vidé.

. Le plateau récolte-gouttes (j)

- A chaque préparation d'espresso, le plateau récolte-gouttes se remplit d'eau. Ceci est parfaitement normal. Il est nécessaire d'ôter la grille (7) et de vider le plateau régulièrement.

- Si nécessaire, nettoyez le plateau récolte-gouttes et la grille avec de l'eau et un peu de liquide vaisselle non agressif, rincez et séchez. Au remontage, remettez le bloc plastique situé à l'arrière du plateau **(8)**.

. La tête de percolation, le porte-filtre et le filtre

Ils doivent être nettoyés après chaque usage. Il suffit de passer un linge humide sur la tête de percolation et de nettoyer le porte-filtre et le filtre avec de l'eau et un peu de liquide vaisselle non agressif. Rincez et séchez.

- En cas de fort encrassement de la tête de percolation, dévissez sa grille à l'aide d'une pièce de monnaie, nettoyez-la et remontez-la en serrant fermement **(9)**.

. Le joint de la tête de percolation

Quand vous n'utilisez pas votre appareil, ne laissez pas le porte-filtre monté sur celui-ci pour éviter l'usure du joint.

- Nettoyez régulièrement avec un linge humide

. La buse vapeur (g)

Elle doit être nettoyée avec un linge humide après chaque utilisation.

Attention : elle peut être encore brûlante ! Pour un nettoyage en profondeur, la buse peut être démontée **(10)**:

- Démontez l'embout (g1), si nécessaire à l'aide d'une pièce de monnaie, avant de démonter la buse de l'appareil.
- Séparez les différents éléments et nettoyez-les avec de l'eau chaude additionnée d'un peu de liquide vaisselle non agressif. Rincez et séchez.
- Si nécessaire, débouchez l'embout (g1) à l'aide d'une aiguille.

Détartrage

Il est impératif de détartre votre espresso pour garantir son fonctionnement.

- Détartrez régulièrement votre appareil avec de l'acide citrique ou tartrique.

Nous vous conseillons d'utiliser **l'accessoire de détartage KRUPS référence 054** disponible dans les centres agréés KRUPS. Cet

accessoire comprend en plus de deux doses de détartage, un ruban testeur de dureté de l'eau pour évaluer la fréquence de détartage de votre appareil en utilisation normale. La fréquence de détartage ainsi indiquée est donnée à titre indicatif.

Vous ne devez en aucun cas utiliser de l'acide aminosulfurique classique ou d'autres produits contenant cet acide car cela pourrait endommager l'appareil. Vérifiez soigneusement la composition des produits de détartage que vous souhaitez utiliser.

Suivez la méthode ci-après :

- Dévissez la grille de la tête de percolation et nettoyez-la **(9)**.

- Dissolvez 2 cuillères à soupes de produit de détartage ou un sachet de l'accessoire 054 dans un demi-litre d'eau tiède et versez le tout dans le réservoir de l'appareil.

- Basculez l'interrupteur Marche/Arrêt (h). Le témoin de fonctionnement (h1) s'allume.

Dès que l'appareil atteint la bonne température, le témoin de température (c) s'allume.

- Placez un récipient vide sous la tête de percolation. Faites couler environ 1/3 du mélange en mettant le sélecteur de fonctions (b) sur la position «».

- Basculez l'interrupteur Marche/Arrêt (h). Le témoin de fonctionnement (h1) s'éteint. Attendez 10 à 15 minutes pour laisser agir le détartant.

- Basculez à nouveau l'interrupteur Marche/Arrêt (h). Le témoin de fonctionnement (h1) s'allume.

- Le sélecteur de fonctions (b) étant sur la position «», laissez s'écouler le reste du mélange dans le récipient sous la tête de percolation.

- Remettez le sélecteur sur la position **O**.

- Faites passer deux réservoirs d'eau fraîche pour rincer la tête de percolation. Pour cela :

. Remplissez le réservoir.

. Placez un récipient sous la tête de percolation, mettez le sélecteur de fonctions (b) sur la position «» et laissez couler le contenu du réservoir.

. Repositionnez le sélecteur de fonctions sur **O**.

- Actionnez l'interrupteur Marche/Arrêt (h). Le témoin de fonctionnement s'éteint.
- Remontez la grille de la tête de percolation sur l'appareil (Voir le paragraphe «Entretien») (9).

Remarques :

Dans le cas d'un entartrage important, faites tremper la grille de la tête de percolation pendant 5 minutes dans le mélange obtenu lors du premier passage.

En cas de nécessité, cette opération peut être effectuée sur la buse vapeur :

- Pour cela, démontez la buse comme indiqué au paragraphe " Entretien " et faites tremper les pièces entartrées pendant 5 minutes dans le mélange obtenu lors du premier passage. Rincez bien les différentes parties de la buse avant de les remonter.

Problèmes, causes probables et actions correctives

Problèmes	Causes probables	Actions correctives
L'espresso n'est pas assez chaud.	Les accessoires sont froids (tasses et porte-filtre).	Préchauffez les accessoires (tasses et porte-filtre).
	L'appareil n'est pas assez chaud.	Attendez que le témoin lumineux (c) s'allume.
Fuite de café au niveau du porte-filtre.	Le porte-filtre n'est pas monté correctement.	Voir paragraphe " Préparation d'un espresso "
	Il reste de la mouture sur le bord du porte-filtre.	Nettoyez le tour du porte-filtre et le joint.
	Le joint de la tête de percolation est sale.	Nettoyez le joint avec un linge humide.
	Le joint de la tête de percolation est défectueux.	Contactez un centre service agréé KRUPS.
Bruit très fort dans la pompe.	Pas d'eau dans le réservoir.	Remplissez le réservoir.
	Réservoir mal monté.	Appuyez fermement sur le réservoir.

	Mouture trop vieille ou très sèche.	Utilisez une mouture fraîche.
L'eau ne passe pas.	Pas d'eau dans le réservoir.	Remplissez le réservoir.
	Réservoir mal monté.	Appuyez fermement sur le réservoir.
	Le porte-filtre est bouché, la mouture est trop fine ou trop tassée.	Nettoyez le porte-filtre et la grille de la tête de percolation. Voir le paragraphe " Entretien " et essayez une mouture moins fine ou moins tassée.
	Grille de la tête de percolation encrassée.	Mettez la grille à tremper dans la solution de détartrage. Voir le paragraphe " Détartrage " .
	Appareil entartré.	Voir le paragraphe " Détartrage " .
L'eau passe trop vite.	Mouture trop grosse.	Essayez une mouture plus fine.
	Quantité de mouture insuffisante.	Utilisez la cuillère fournie pour doser le café.
	Mouture non tassée.	Tassez la mouture.
L'espresso n'a pas de crème (mousse sur le café).	Mouture trop grosse.	Essayez une mouture plus fine.
	Mouture pas assez tassée.	Tassez plus la mouture.
	Mouture trop vieille ou trop sèche.	Utilisez une mouture fraîche.
Le lait n'est pas très mousseux.	Buse bouchée.	Voir paragraphe " Entretien " .
	Lait trop vieux.	Utiliser du lait frais.
	Lait tiède.	Mettez le lait au réfrigérateur.

Beaucoup d'eau sur la mouture.	Mouture non tassée.	Tassez la mouture.
	Quantité de mouture insuffisante.	Augmentez la quantité de mouture.
Présence d'eau autour de l'appareil.	Le plateau récolte-gouttes déborde.	Videz-le régulièrement.

Garantie limitée d'un an

Votre appareil n° FNP1 est couvert par la garantie suivante :

Si dans la période d'un an qui suit la date de l'achat, le présent appareil KRUPS cesse de fonctionner du fait de vices de matériaux ou de fabrication, KRUPS Amérique du Nord, à sa discrétion, réparera ou remplacera l'appareil sans facturation, à condition que le propriétaire possède la preuve de la date d'achat.

La présente garantie est nulle si le mauvais fonctionnement résulte de dégâts causés à l'appareil par accident, mauvaise utilisation, utilisation à une fréquence ou à une tension autres que celles indiquées sur l'appareil ou décrites dans les instructions, usage abusif y compris altération, dégâts en cours de transport ou utilisation à des fins commerciales. La présente garantie vous donne des droits juridiques déterminés. Vous pouvez bénéficier également d'autres droits, qui peuvent varier suivant la province et l'état.

GARANTIE DE RENDEMENT

Cet appareil KRUPS de qualité est fabriqué suivant un code strict de normes de qualité et, avec un minimum de soin, devrait vous donner satisfaction pendant de longues années. Toutefois, si des réparations ou des pièces de rechange devaient se révéler nécessaires pendant ou après la période visée par la garantie, veuillez téléphoner à notre SERVICE À LA CLIENTÈLE :

USA : (800) 526-5377
24 heures sur 24, 7 jours sur 7
Canada : (905) 669-0114
Du lundi au vendredi, de 8h00 à 16h30

Vous recevrez des instructions précises sur la façon de faire réparer votre appareil.

Le service pourra aussi répondre à toute question générale que vous aimeriez poser au sujet des appareils.

Avant de téléphoner au Service à la clientèle, veuillez disposer du numéro du type de votre appareil KRUPS.

Vous devez posséder cette information avant de téléphoner à notre service à la clientèle pour nous permettre de mieux répondre à vos questions. Le numéro du type se trouve sur le fond de votre appareil.

Le présent appareil est du type n° FNP1

Veuillez adresser toute correspondance générale à :

USA : KRUPS North America, Inc.
P.O. Box 3900
Peoria, IL 61612
Canada : Service KRUPS
20 Caldari Rd
Concord, Ontario
L4K 4N8

ADVERTENCIAS IMPORTANTES

Quando utilice un aparato eléctrico, siga las siguientes instrucciones, con objeto de minimizar los riesgos de incendio, electrocución o heridas:

- Lea todas las instrucciones.
- No toque las superficies calientes. Utilice las asas y los botones.
- Para evitar incendios, electrocuciones o daños corporales, no sumerja el aparato, el cable de alimentación, el enchufe u otras piezas fijas en agua o cualquier otro líquido.
- No deje el aparato al alcance de los niños, sin vigilancia. Si el aparato se utiliza en proximidad de niños, se aconseja una vigilancia estrecha.
- Desenchufe el aparato en cuanto deje de utilizarlo y antes de limpiarlo. Espere a que el aparato se enfríe antes de limpiarlo.
- No utilice el aparato si el cable de alimentación o el enchufe están dañados. Entregue el aparato en un centro homologado KRUPS (véase la lista en el folleto de servicio).
- Utilice únicamente accesorios o piezas KRUPS adaptadas a su aparato. El uso de accesorios no recomendados por KRUPS podría ocasionar un incendio, una electrocución o daños corporales.
- No utilice el aparato en el exterior.
- El cable de alimentación no debe estar nunca cerca o en contacto con las partes calientes del aparato, cerca de una fuente de calor o sobre un ángulo vivo.
- Para desconectar el aparato, coloque el interruptor Inicio/Parada en la posición "parada" y desconecte el enchufe.
- No deje el aparato cerca o sobre un fogón de gas o eléctrico, o en un horno caliente.
- Este aparato está destinado al uso únicamente doméstico. No lo utilice para otro uso distinto del previsto.
- Sea prudente al utilizar la función vapor.

CONSERVE ESTAS INSTRUCCIONES

AVISOS IMPORTANTES

Cuidado

- **Este aparato ha sido diseñado para un uso únicamente doméstico. Cualquier intervención distinto a la limpieza y el cuidado habitual debe ser efectuada en un centro homologado KRUPS.**
- **No sumerja el aparato en agua.**
- **No desmonte el aparato. Las reparaciones se deben efectuar en un centro homologado KRUPS.**

INSTRUCCIONES REFERENTES AL CABLE DE ALIMENTACIÓN

- A . El aparato está dotado de un cable de alimentación corto, para prevenir los riesgos de enredos o de caídas.**
- B . Se puede utilizar un alargador, si se toman todas las precauciones necesarias.**
- C . Si utiliza un alargador, (1) su potencia debe ser igual o superior a la del aparato, (2) dicho alargador se colocará de tal forma que no cuelgue de una mesa, ya que un niño podría tirar de él o podría causar una caída, (3) si el aparato es un modelo con toma de tierra, el alargador deberá tener tres conductores.**
- D . Este aparato dispone de un enchufe polarizado (versión USA, una de las clavijas es más ancha que la otra). Para reducir el riesgo de electrocución, este enchufe sólo puede conectarse de una manera en una toma polarizada. Si el enchufe no entra completamente en la toma, invierta el enchufe. Si el enchufe sigue sin entrar, acuda a un electricista cualificado. No intente nunca modificar el enchufe.**

Descripción

a	Tapa y depósito de agua
b	Selector de función
c	Testigo luminoso de control de temperatura
d	Cabezal de filtración
e	Indicador de nivel de agua del depósito
f	Portafiltro
f1	Filtro para 1 taza (café molido)
g	Boquilla de vapor para calentar líquidos
g1	Émbolo
g2	Parte deslizante
h	Interruptor Inicio/Parada con testigo luminoso de funcionamiento
h1	Testigo luminoso de funcionamiento
i	Rejilla
j	Bandeja de limpieza
k	Dosificador

Medidas de seguridad



- **Lea atentamente el modo de empleo antes de la primera utilización del aparato: cualquier uso no conforme al modo de empleo eximiría a KRUPS de cualquier responsabilidad.**

- **No deje el aparato al alcance de los niños, sin vigilancia. El uso de este aparato por niños o personas minusválidas debe llevarse a cabo bajo vigilancia.**

- Compruebe que la tensión de alimentación del aparato se corresponde con la de su instalación eléctrica.

Cualquier error de conexión anulará la garantía.

- No deje el cable de alimentación al alcance de los niños.
- No retire el portafiltro durante el paso del agua, ya que, en ese momento, está a presión.
- No utilice el aparato cuando la bandeja de limpieza y la rejilla no están en su sitio.
- No desenchufe el aparato tirando del cable.

- Compruebe que el portafiltro está bien colocado antes de dejar salir el café y coloque el selector en posición **O** antes de retirar dicho portafiltro.
- Todos los aparatos KRUPS se someten a un estricto control. Se llevan a cabo pruebas prácticas de utilización con aparatos elegidos al azar, lo que explica posibles huellas de uso.

El café expreso

El café expreso es más rico en aroma y más fuerte que un café normal. Tradicionalmente, se toma en tazas pequeñas previamente calentadas. El agua caliente pasa a través del café molido, para obtener un delicioso café negro y espumoso, con efecto estimulante.

El expreso se reconoce por su característico aroma y espuma. Ello supone una presión elevada y un excelente café expreso bien torrefacto y debidamente molido. Si no consigue adquirir café expreso molido, utilice un molinillo de café, para moler el grano. El café no debe ser molido demasiado fino. Debe quedar ligeramente granulado. Si queda demasiado fino, se pueden obturar las rejillas del cabezal de filtración y del filtro.

Para garantizar el éxito, también es necesario utilizar agua fresca (que no se ha quedado mucho tiempo al aire libre), sin olor a cloro y a una temperatura bastante fría.

Antes de la primera utilización

Limpie el sistema de calentamiento de agua con uno o dos depósitos de agua, de la manera siguiente:

- Retire la tapa y el depósito, y llene éste de agua **(1)**.
- Coloque el depósito, posicionándolo bien sujeto, para que se abra la válvula de conexión situada bajo el depósito y coloque de nuevo la tapa.
- Conecte el aparato.
- Accione el interruptor Inicio/Parada (h). El testigo luminoso (h1) se enciende.
- Monte el portafiltro (sin café) en el cabezal de filtración. Para posicionar correctamente el portafiltro en el cabezal de filtración,

oriente el mango de éste hacia la izquierda, introduzca el portafiltro en el cabezal y gire el mango hacia la derecha, hasta que quede debidamente ajustado **(2)**.

- Coloque un recipiente lo más grande posible bajo el portafiltro.
- En cuanto el aparato alcance la temperatura correcta, se encenderá el testigo de control de temperatura (c). Gire el selector de funciones (b) hasta la posición “☺” y deje salir todo el agua del depósito.
- Cuando el recipiente esté lleno, coloque el selector de funciones (b) en posición **O**. Vacíe el recipiente y prosiga con la operación, hasta que el depósito esté vacío.

Utilización de las distintas funciones del aparato

1. FUNCIÓN EXPRESO

- Para obtener un mejor resultado, precaliente los accesorios (portafiltro y tazas) vertiendo agua directamente en las tazas (Véase “Antes de la primera utilización”).
- Cuando las tazas estén llenas, coloque el selector de funciones en posición **O**.

• Preparación del expreso con café molido:

- Llene el depósito de agua fresca **(1)**.
- Accione el interruptor Inicio/Parada. El testigo luminoso (h1) se enciende.
- Coloque el filtro (f1) en el portafiltro.
- Llene el filtro con café molido y apriete el café con el dorso del dosificador (1 dosis = 1 taza) **(3)**.
- Limpie los bordes del portafiltro.
- Coloque el portafiltro en su sitio **(2)**.
- Coloque una taza para expreso bajo el portafiltro.

En cuanto el aparato alcance la temperatura adecuada, se encenderá el testigo luminoso (c).

- Gire el selector de funciones (b) hasta la posición “☺”.
- Una vez llena la taza, coloque el selector de funciones en posición **O**.
- Retire el portafiltro del aparato y vacíe los posos, manteniendo el filtro en el portafiltro, mediante la pestaña **(4)**.

El portafiltro puede llenarse de nuevo para preparar más expresos.

2. FUNCIÓN VAPOR

El ruido intermitente durante la producción de vapor procede de la regulación de la bomba, y no tiene incidencia alguna sobre el correcto funcionamiento del aparato.

Cuidado: durante y después de la producción de vapor, la boquilla de vapor está muy caliente.

• Preparación de leche espumosa para un capuchino, un café con leche o un chocolate caliente.

Para preparar un capuchino o un café con leche, necesitará una taza de, por lo menos, 150 ml.

- **Capuchino:** 1/3 de expreso, 1/3 de leche caliente, 1/3 de leche espumosa.
- **Café con leche:** 1/2 de expreso, 1/2 de leche caliente y un poco de leche espumosa por encima.
- **Chocolate caliente:** Caliente la leche si utiliza chocolate en polvo. A continuación, mezcle el chocolate en polvo con la leche caliente.

Cuidado: la parte deslizante de la boquilla (g2) debe estar en posición baja.

- Llene el depósito con agua fresca **(1)**.
- Accione el interruptor Inicio/Parada (h). El testigo de funcionamiento (h1) se enciende.
- Desplace la boquilla hacia el exterior del aparato.

En cuanto el aparato alcance la temperatura adecuada, se encenderá el testigo de control de temperatura.

- Coloque un recipiente vacío bajo la boquilla. Coloque de nuevo la boquilla hacia el interior y sujete el recipiente por el asa o déjelo en la rejilla (i) **(6)**.
- Gire el selector de funciones (b) hasta la posición “☺”, hasta conseguir un poco de vapor y gire de nuevo el selector hasta la posición **O**, y retire el recipiente.
- Sumerja el extremo de la boquilla en la leche. Coloque de nuevo la boquilla hacia el interior y sujete el recipiente por el asa o déjelo en la rejilla (i) **(6)**.

En cuanto el aparato alcance la temperatura adecuada, se encenderá el testigo de temperatura (c).

- Gire el selector de funciones (b) hasta la posición “☁”, hasta que la leche esté suficientemente espumosa. Coloque el selector de funciones en la posición **O** y retire el recipiente.
- Efectúe una operación de limpieza, para evitar que la boquilla se obstruya:
 - . Coloque un recipiente vacío bajo la boquilla de vapor.
 - . Gire el selector de funciones (b) hasta la posición “☁” durante unos segundos.
 - . Coloque el selector de funciones en la posición **O**.
 - . Limpie la boquilla con un paño húmedo.
- Para una limpieza más en profundidad de la boquilla, remítase al apartado “Cuidados”.

. Calentamiento de líquidos (té, sopa,...).

Cuidado: la parte deslizante de la boquilla (g2) debe encontrarse en posición alta (**5**).

- Llene el depósito con agua fresca (**1**).
- Accione el interruptor Inicio/Parada (h). El testigo de funcionamiento (h1) se enciende.
- Desplace la boquilla hacia el exterior del aparato.

En cuanto el aparato alcance la temperatura adecuada, el testigo de temperatura (c) se encenderá.

- Coloque un recipiente vacío bajo la boquilla. Coloque de nuevo la boquilla hacia el interior del aparato y sujete el recipiente por el asa o déjelo en la rejilla (i) (**6**).
- Gire el selector de funciones (b) hasta la posición “☁”, hasta obtener un poco de vapor, y coloque el selector en la posición **O** y retire el recipiente.
- Sumerja el extremo de la boquilla en el líquido a calentar. Coloque de nuevo la boquilla hacia el interior y sujete el recipiente por el asa o déjelo en la rejilla (i) (**6**).

En cuanto el aparato alcance la temperatura adecuada, se encenderá el testigo de temperatura (c).

- Gire el selector de funciones (b) hasta la posición “☁”, hasta que el líquido esté bastante caliente y coloque de nuevo el

selector en la posición **O** y retire el recipiente.

Para líquidos que no sean agua, realice la operación de limpieza, para evitar que se obstruya la boquilla:

- Coloque un recipiente vacío bajo la boquilla de vapor.
- Gire el selector de funciones (b) hasta la posición “☁”, durante unos segundos.
- Coloque el selector de funciones en la posición **O**.
- Limpie la boquilla con un paño húmedo.
- Para una limpieza de la boquilla más en profundidad, remítase al apartado “Cuidados”.

Observaciones

Si desea preparar un expreso inmediatamente después de utilizar la función vapor, es preciso dejar enfriar el aparato, para que alcance de nuevo la temperatura adecuada de extracción.

- Para ello, coloque el portafiltro vacío en el aparato (sin café) y coloque un recipiente bajo el portafiltro. Gire el selector de funciones (b) hasta la posición “☁”.
- Deje salir el agua, hasta que el testigo de temperatura (c) se apague. Gire de nuevo el selector (b) hasta la posición **O**.

El aparato está de nuevo listo para preparar un expreso (Véase el apartado “Función expreso”).

Cuidado: cuando el aparato está en funcionamiento e inmediatamente después, la boquilla de vapor está muy caliente. Deje que el aparato se enfríe, con el fin de evitar quemaduras.

Cuidados

- Desconecte el aparato y déjelo enfriar.
- No lave nunca los accesorios del aparato en el lavavajillas.
- Limpie el cuerpo del aparato con un paño húmedo.

Tras el uso, el depósito debe ser vaciado.

. Bandeja de limpieza (j)

- En cada preparación de expreso, la bandeja de limpieza se llena de agua. Es totalmente

normal. Es preciso retirar la rejilla **(7)** y vaciar la bandeja con regularidad.

- Si fuese necesario, limpie la bandeja de limpieza y la rejilla con agua y un poco de líquido lavavajillas no agresivo, aclare y seque. Al montarlas de nuevo, coloque bien el bloque de plástico situado detrás de la bandeja **(8)**.

. Cabezal de filtración, portafiltro y filtro

Deben limpiarse después de cada uso. Bastará con pasar un paño húmedo por el cabezal de filtración y limpiar el portafiltro y el filtro con agua y un poco de líquido lavavajillas no agresivo. Aclare y seque.

- En caso de aplastamiento del cabezal de filtración, afloje su rejilla con la ayuda de una moneda, límpiela y móntela de nuevo, ajustándola con firmeza **(9)**.

. Junta del cabezal de filtración

Cuando no utilice el aparato, no deje el portafiltro montado sobre éste, para evitar el desgaste de la junta.

- Límpiela regularmente con un paño húmedo.

. La boquilla de vapor (g)

Es necesario limpiarla con un paño húmedo, después de cada utilización.

Cuidado: ¡aún puede quemar!

Para una limpieza en profundidad, la boquilla debe ser desmontada **(10)**:

- Antes de desmontar la boquilla del aparato, desmonte el extremo (g1), en su caso con la ayuda de una moneda.
- Separe los distintos elementos y límpielos con agua caliente y un poco de líquido lavavajillas no agresivo. Aclare y seque.
- Si fuese necesario, limpie el orificio del extremo (g1) con la ayuda de un alfiler.

Eliminación de la cal

Es necesario eliminar la cal del aparato para garantizar su funcionamiento.

- Realice la operación con ácido cítrico o tartárico.

Le aconsejamos que utilice el **accesorio KRUPS referencia 054**, disponible en los centros homologados KRUPS. Dicho accesorio

incluye dos dosis de desincrustante, una cinta para comprobar la dureza del agua y evaluar la frecuencia con la que se debe eliminar la cal del aparato, en uso normal. La frecuencia se señala a título indicativo.

En ningún caso se debe utilizar ácido aminosulfúrico clásico u otros productos que contengan dicho ácido, ya que podría dañar el aparato. Compruebe cuidadosamente la composición de los productos desincrustantes que desea utilizar.

Siga el método siguiente:

- Afloje la rejilla del cabezal de filtración y límpiela **(9)**.
- Disuelva 2 cucharadas soperas de producto desincrustante o un envase del accesorio 054 en medio litro de agua templada y vierta la solución en el depósito del aparato.
- Accione el interruptor Inicio/Parada (h). El testigo de funcionamiento (h1) se enciende.

En cuanto el aparato alcance la temperatura adecuada, se encenderá el testigo de temperatura (c).

- Coloque un recipiente vacío bajo el cabezal de filtración. Deje salir alrededor de 1/3 de la mezcla, colocando el selector de funciones (b) en la posición "☰".
- Accione el interruptor Inicio/Parada (h). El testigo de funcionamiento (h1) se apaga. Espere de 10 a 15 minutos, para que actúe el desincrustante.
- Accione de nuevo el interruptor Inicio/Parada (h). El testigo de funcionamiento (h1) se enciende.
- Con el selector de funciones (b) en posición "☰", deje salir el resto de la mezcla en el recipiente situado bajo el cabezal de filtración.
- Coloque el selector en posición **O**.
- Repita la operación con dos depósitos de agua fresca, para aclarar el cabezal de filtración. Para ello:
 - . Llene el depósito.
 - . Coloque un recipiente bajo el cabezal de filtración, coloque el selector de funciones (b) en la posición "☰" y deje salir el contenido del depósito.
 - . Coloque el selector de funciones en la posición **O**.

- Accione el interruptor Inicio/Parada (h). El testigo de funcionamiento se apaga.
- Monte la rejilla del cabezal de filtración en el aparato (Véase el apartado “Cuidados”) (9).

Observaciones:

En el caso de una incrustación de cal importante, deje remojar la rejilla del cabezal de filtración durante 5 minutos, en la mezcla obtenida después del primer paso.

En su caso, esta operación puede llevarse a cabo con la boquilla de vapor:

- Para ello, desmonte la boquilla como se indica en el apartado “Cuidados” y deje remojar las piezas durante 5 minutos en la mezcla obtenida después del primer paso. Aclare bien las distintas partes de la boquilla, antes de montarlas de nuevo.

Problemas, causas probables y Acciones correctivas

Problemas	Causas probables	Acciones correctivas
El expreso no está bastante caliente.	Los accesorios están fríos (tazas y porta filtro).	Precalente los accesorios (tazas y porta-filtro).
	El aparato no está bastante caliente.	Espere a que se encienda el testigo luminoso (c).
Fuga de café en el portafiltro	El portafiltro no está montado correctamente.	Véase apartado “Preparación de un expreso”
	Queda café molido en el borde del portafiltro.	Limpie el borde del portafiltro y la junta.
	La junta del cabezal de filtración está sucia.	Limpie la junta con un paño húmedo.
	La junta del cabezal de filtración está defectuosa.	Contacte con un centro homologado KRUPS.
Fuerte ruido en la bomba.	No hay agua en el depósito.	Llene el depósito.
	Depósito mal montado.	Empuje el depósito con firmeza.

	Café demasiado viejo o muy seco	Utilice café recién molido.
El agua no pasa	No hay agua en el depósito.	Llene el depósito.
	Depósito mal montado.	Empuje el depósito con firmeza.
	El portafiltro está obstruido, el café es muy fino o está demasiado apretado.	limpie el portafiltro y la rejilla del cabezal de filtración. Véase el apartado “Cuidados” y pruebe con un café menos fino o menos apretado.
	Rejilla del cabezal de filtración sucia.	Ponga la rejilla en remojo en la solución desincrustante. Véase el apartado “Eliminación de la cal”.
	Aparato obstruido por la cal.	Véase el apartado “Eliminación de la cal”.
El agua pasa demasiado deprisa.	Café demasiado gordo.	Pruebe con un café más fino.
	Cantidad de café insuficiente.	Utilice el accesorio para dosificar el café.
	Café poco apretado.	Apriete el café.
El expreso no tiene crema (espuma sobre el café).	Café demasiado gordo.	Pruebe con un café más fino.
	Café poco apretado.	Apriete más el café.
	Café demasiado viejo o demasiado seco.	Utilice café recién molido.
La leche tiene poca espuma.	Boquilla atascada.	Véase el apartado “Cuidados”.
	Leche muy vieja.	Utilice leche fresca.
	Leche templada.	Ponga la leche en el frigorífico.
Mucho agua en el café molido.	Café poco apretado.	Apriete el café.
	Cantidad de café insuficiente.	Aumente la cantidad de café.

Presencia de agua alrededor del aparato.	La bandeja de limpieza desborda.	Vaciela con regularidad.
--	----------------------------------	--------------------------

Garantía por un año.

Su aparato n° FNP1 está cubierto por la siguiente garantía:

Si durante el año siguiente a la fecha de compra, el presente aparato KRUPS deja de funcionar debido a defectos de fabricación o en los materiales, KRUPS Norteamérica, voluntariamente, reparará o reemplazará el aparato sin gasto alguno por parte del comprador, a condición de que éste aporte prueba de la fecha de compra.

Esta garantía quedará anulada si el mal funcionamiento se debe a daños en el aparato debidos a accidente, mala utilización, utilización a una frecuencia o con una tensión, distintas a las indicadas en el aparato o a las descritas en las instrucciones, empleo abusivo que suponga una alteración, daños durante el transporte o utilización con fines comerciales. La presente garantía le otorga a usted determinados derechos jurídicos pero puede beneficiarse, igualmente, de otros derechos que pueden variar en función de la provincia o el Estado.

GARANTÍA DE RENDIMIENTO

Éste aparato KRUPS de calidad ha sido fabricado siguiendo un código estricto de normas de calidad y, con un mantenimiento mínimo, debería satisfacerle durante muchos años. En todo caso, si se precisaran reparaciones o piezas de recambio durante o después del periodo de garantía, no dude en llamar a nuestro SERVICIO AL CLIENTE:

USA: (800) 526 – 5377
Servicio 24 horas, 7 días a la semana.
Canadá: (905) 669 – 0114
De lunes a viernes, de 8 a 16.30 horas.

Usted recibirá las instrucciones necesarias acerca de cómo hacer que reparen su aparato. Igualmente, éste servicio responderá a cualquier pregunta que desee formular relativa a los aparatos. Antes de llamar al Servicio al cliente, asegúrese de que dispone del número del tipo de su aparato KRUPS. Usted debe estar en posesión de esta información antes de llamar a nuestro Servicio al cliente por que así nos permitirá responder mejor a sus preguntas. El número del tipo se encuentra debajo del aparato.

Éste aparato en concreto es del tipo n° FNP1

Cualquier correspondencia general debe dirigirla a:

USA: KRUPS North America, Inc.
P.O. Box 3900
Peoria IL 61612
Canadá: Service KRUPS
20 Caldari Rd
Concord, Ontario
L4K 4N8

Free Manuals Download Website

<http://myh66.com>

<http://usermanuals.us>

<http://www.somanuals.com>

<http://www.4manuals.cc>

<http://www.manual-lib.com>

<http://www.404manual.com>

<http://www.luxmanual.com>

<http://aubethermostatmanual.com>

Golf course search by state

<http://golfingnear.com>

Email search by domain

<http://emailbydomain.com>

Auto manuals search

<http://auto.somanuals.com>

TV manuals search

<http://tv.somanuals.com>