

**MODELO:  
KU32085**

**AIRE ACONDICIONADO**



**MANUAL DEL USUARIO**



**INSTRUCTION MANUAL**



**AIR CONDITIONER**

**MODEL:  
KU32085**

# CONTENTS

**DISPOSAL REQUIREMENTS**  
 Proper disposal.....2

**SAFETY PRECAUTIONS**  
 Safety rules .....3  
 Operating condition .....3  
 Electrical information .....4

**IDENTIFICATION OF PARTS**  
 Accessories .....4  
 Names of parts.....5

**AIR CONDITIONER FEATURES**  
 Electronic control operating instructions .....6

**OPERATING INSTRUCTIONS**  
 Operating instructions .....7

**INSTALLATION INSTRUCTIONS**  
 Location .....9  
 Window kit installation .....9  
 Exhaust hose installation .....12  
 Water drainage .....13

**CARE AND MAINTENANCE**  
 Care and maintenance .....14

**TROUBLESHOOTING TIPS**  
 Trouble shooting .....15

**NOTE**

The rating data indicated on the energy label is based on the testing condition of installing the un-extended air exhaust duct without adaptor A & B (The duct and the adaptor A & B are listed in the accessories chart of the Instruction Manual).

**NOTA**

La información de voltaje que viene indicada en la etiqueta de electricidad se encuentra en base a las condiciones de prueba de instalación del conducto de salida de aire sin extenderlo y sin los adaptadores A y B (el conducto y los adaptadores A y B se encuentran listados en el cuadro de accesorios de este Manual de Instrucciones).

**REQUISITOS DE DESHECHO**  
 Deshecho adecuado .....2

**PRECAUCIONES DE SEGURIDAD**  
 Normas de seguridad .....3  
 Condiciones de funcionamiento .....3  
 Información eléctrica .....4

**IDENTIFICACIÓN DE LAS PARTES**  
 Accesorios .....4  
 Nombres de las partes .....5

**CARACTERÍSTICAS DEL EQUIPO DE AIRE ACONDICIONADO**  
 Instrucciones de funcionamiento del control electrónico .....6

**INSTRUCCIONES DE FUNCIONAMIENTO**  
 Instrucciones de funcionamiento .....7

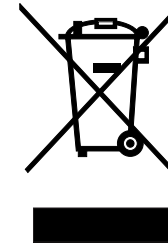
**INSTRUCCIONES DE INSTALACIÓN**  
 Ubicación .....9  
 Instalación del sistema para ventana .....9  
 Instalación de la manguera de escape .....12  
 Drenaje del agua .....13

**CUIDADO Y MANTENIMIENTO**  
 Cuidado y mantenimiento .....14

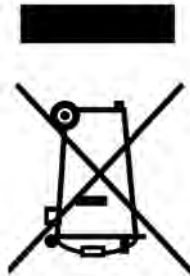
**SOLUCIÓN DE PROBLEMAS**  
 Solución de problemas .....15

DISPOSAL: Do not dispose this product as unsorted municipal waste. Please contact your local municipality for disposal instructions.

**PARA SERVICIO AL  
CLIENTE POR  
FAVOR LLAMAR:  
1.866.915.1212**



**FOR CUSTOMER SERVICE  
PLEASE CALL:  
1.866.915.1212**



**DESECHO:** No deseché este producto como basura no clasificada. Póngase en contacto con su municipalidad para obtener instrucciones sobre su deshecho.

**REQUISITOS DE DESHECHO**

## SAFETY PRECAUTIONS

### Safety rules

To prevent injury and property damage, the following instructions must be followed. Incorrect operation may cause harm or damage.

#### Always do this

- Your air conditioner should be used in such a way that it is protected from moisture. e.g. condensation, splashed water, etc. Do not place or store your air conditioner where it can fall or be pulled into water or any other liquid. Unplug immediately.
- Always transport your air conditioner in a vertical position and place on a stable, level surface during use.
- Turn off the product when not in use.
- Always contact a qualified person to carry out repairs. If the supply cord is damaged it must be repaired by a qualified repair man.
- Keep an air path of at least 12"(30cm) all around the unit from walls, furniture and curtains.
- If the air conditioner is knocked over during use, turn off the unit and unplug from the main supply immediately.
- Always use the switch on the control panel.

#### Never do this

- Do not operate your air conditioner in a wet room such as a bathroom or laundry room.
- Do not touch the unit with wet or damp hands or when barefoot.
- Do not press the buttons on the control panel with anything other than your fingers.
- Do not remove any fixed covers. Never use this appliance if it is not working properly, or if it has been dropped or damaged.
- Never use the plug to start and stop the unit.
- Do not cover or obstruct the inlet or outlet grilles.
- Do not use hazardous chemicals to clean or come into contact with the unit. Do not use the unit in the presence of flammable substances or vapor such as alcohol, insecticides, petrol, etc.
- Do not allow children to operate the unit unsupervised.
- Do not use this product for functions other than those described in this instruction manual.

#### Energy Save

- Use the unit in the recommended room size.
- Place the unit where furniture cannot obstruct the air flow.
- Keep blinds/curtains closed during the sunniest parts of the day.
- Keep the filter clean.
- Keep doors and windows closed to keep cool air in and warm air out.

### Operating condition

- The air conditioner must be operated within the temperature range indicated below:

MODE	ROOM TEMPERATURE
COOL	≥17°C /62°F
DRY	≥13°C/54°F

### Suggested tools for window kit installation

1. Screwdriver (medium size Phillips)
2. Tape measurer or ruler
3. Knife or scissors
4. Saw (In the event that the window kit needs to be cut down in size because the window is too narrow for direct installation)

3

Con el fin de prevenir lesiones y daños, debe seguirse las siguientes instrucciones. La utilización incorrecta del equipo podría causar lesiones o daños.

#### Siempre haga esto

- El equipo de aire acondicionado debe utilizarse siempre de una manera en que esté protegido de la humedad, por ejemplo de la condensación, salpicaduras de agua, etc. No coloque el equipo de aire acondicionado en donde pueda caerse al agua o en cualquier otro líquido. Si esto sucediera, desenchufe inmediatamente el panel de control con otra cosa que no sean sus dedos.
- Siempre traslade el equipo de aire acondicionado de manera vertical y acondicionado sobre una superficie estable colóquelo sobre una superficie estable y nivelada durante su funcionamiento. Si no está funcionando correctamente colóquelo sobre una superficie estable y nivelada durante su funcionamiento. Si el equipo se cayó o se volteará durante su funcionamiento, apague el equipo inmediatamente.
- Si el equipo se cayó o se volteará durante su funcionamiento, apague el equipo inmediatamente.
- Mantenga un espacio libre de alrededor por lo menos 12" (30 cm.) alrededor del equipo con respecto a las paredes, muebles y cortinas.
- Si el equipo se cayó o se volteará durante su funcionamiento, apague el equipo inmediatamente.
- No permita que los niños utilicen el equipo sin la debida supervisión.
- No utilice este equipo para otros fines que no sean aquellos que vienen descritos en el manual de instrucciones.

#### Nunca haga esto

- No utilice el equipo de aire acondicionado en un ambiente húmedo tal como un baño una lavandería.
- No toque el aparato con las manos húmedas o mojadas o si se encuentra con los pies descalzos.
- No presione los botones en el panel de control con otra cosa que no sean sus dedos.
- No retire ninguna de las cubiertas fijas. No utilice este electrodoméstico colóquelo sobre una superficie estable y nivelada durante su funcionamiento. Si no está funcionando correctamente colóquelo sobre una superficie estable y nivelada durante su funcionamiento. Si el equipo se cayó o se volteará durante su funcionamiento, apague el equipo inmediatamente.
- No cubra ni obstruya las rejillas de ingreso y salida de aire.
- No utilice químicos peligrosos para el equipo de aire acondicionado.
- Mantenga un espacio libre de alrededor por lo menos 12" (30 cm.) alrededor del equipo con respecto a las paredes, muebles y cortinas.
- Si el equipo se cayó o se volteará durante su funcionamiento, apague el equipo inmediatamente.
- No permita que los niños utilicen el equipo sin la debida supervisión.
- No utilice este equipo para otros fines que no sean aquellos que vienen descritos en el manual de instrucciones.

#### Ahorre Energía

- Utilice este equipo en un ambiente del tamaño recomendado.
- Coloque el equipo en un lugar donde los muebles no obstruyan el flujo de aire.
- Mantenga las persianas o cortinas cerradas durante la parte más soleada o calurosa del día.
- Mantenga el filtro limpio.
- Mantenga las puertas y ventanas cerradas para mantener el aire frío dentro del ambiente y mantener el aire caliente afuera.

#### Condiciones de funcionamiento

- Este equipo de aire acondicionado debe utilizarse dentro de los rangos de temperatura indicados más abajo.

FUNCION	TEMPERATURA DE AMBIENTE
ENFRIAMIENTO	> 17°C / 62°F
DESHUMEDECEDOR	> 13°C / 54°F

Herramientas recomendadas para la instalación del sistema para ventana

1. Destornillador (tamaño mediano Phillips)
2. Cinta métrica o regla
3. Cuchillo o tijeras
4. Serrucho (En el caso de que se necesite cortar y reducir el tamaño del sistema para ventana si la ventana fuera demasiado angosta como para instalar el sistema directamente).

**NOTA:** Piezas opcionales (\*). Algunos modelos no las incluyen.  
 • Verifique que todos los accesorios estén incluidos dentro del empaque y véase las instrucciones instalación para su uso.

PIEZAS:	CANTIDAD	NOMBRE DE LAS PIEZAS:
	1 juego	Manguera de escape y Adaptador B (boquilla plana)
	1 juego	Adaptador B (boquilla redonda) *
	1 unidad	Adaptador de escape para pared A *
	4 unidades	Tornillo de expansión y tornillo de madera *
	1 juego	Sistema deslizador para ventana
	3 unidades	Empaquetadura de espuma
	1 unidad	Control remoto (sólo para modelos con control remoto)
	2 unidades	Baterías "AAA" (para control remoto)

**Accesorios**

• Asegúrese de que su conexión eléctrica sea la adecuada para el modelo que se ha adquirido. Esta información se puede encontrar en la placa informativa que está ubicada en la parte lateral del equipo.  
 • Asegúrese de que el equipo de aire acondicionado cuente con la adecuada conexión a tierra. Con el fin de minimizar el riesgo de una descarga eléctrica o de que se produzca un incendio, la conexión a tierra resulta muy importante. El cable cuenta con un enchufe de tres extremidades con salida a tierra para evitar descargas eléctricas.  
 • El equipo de aire acondicionado debe conectarse a un tomacorriente con la adecuada conexión a tierra. Si el tomacorriente que se desea utilizar no cuenta con la debida conexión a tierra o no se encuentra protegido por un fusible de demora de tiempo o circuito interruptor, póngase en contacto con un electricista calificado para instalar el tomacorriente adecuado.  
 • Asegúrese de que el tomacorriente quede en un lugar accesible después de instalar el equipo.

**ADVERTENCIA** Información eléctrica

• No almacene ni utilice gasolina u otros vapores o líquidos inflamables cerca de éste o de cualquier otro electrodoméstico.  
 • Evite el riesgo de que se produzca un incendio o una descarga eléctrica. No utilice un cable de extensión ni un adaptador. No elimine ninguna de las extremidades del enchufe.

**ADVERTENCIA** Para su seguridad

IDENTIFICACIÓN DE LAS PARTES

**WARNING** For your safety

- Do not store or use gasoline or other flammable vapors and liquids in the vicinity of this or any other appliance.
- Avoid fire hazard or electric shock. Do not use an extension cord or an adaptor plug. Do not remove any prong from the power cord.

**WARNING** Electrical Information

- Be sure the electrical service is adequate for the model you have chosen. This information can be found on the rating label, which is located on the side of the cabinet.
- Be sure the air conditioner is properly grounded. To minimize shock and fire hazards, proper grounding is important. The power cord is equipped with a three-prong grounding plug for protection against shock hazards.
- Your air conditioner must be used in a properly grounded wall receptacle. If the wall receptacle you intend to use is not adequately grounded or protected by a time delay fuse or circuit breaker, have a qualified electrician install the proper receptacle.
- Ensure the receptacle is accessible after the unit installation.

Accessories

PARTS :	PARTS NAME :	QUANTITY :
	Exhaust Hose and Adaptor B (flat mouth)	1 set
	Adaptor B (round mouth) (※)	1 set
	Wall Exhaust Adaptor A (※)	1 pc
	Expansion Plug and Wooden Screw (※)	4/ pc
	Window Slider Kit	1 set
	Foam Seal	3/pc
	Remote Controller (for remote control models only)	1pc
	"AAA" Batteries (for remote controller)	2/pc

NOTE: Optional parts (※), some models without.

- Check all the accessories are included in the package and please refer to the installation instructions for their usage.

NAMES OF PARTS

Front

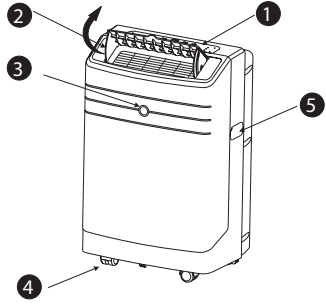


Fig.2

- 1 Operation Panel
- 2 Horizontal Louver Blade (manual)
- 3 Remote Signal Receptor
- 4 Caster
- 5 Carrying Handle (both sides)

Rear

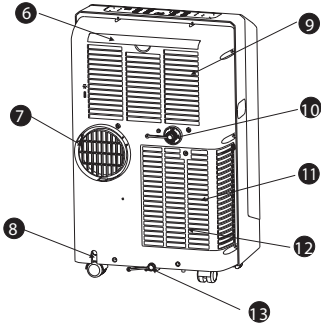


Fig.3

- 6 Upper Air Filter (Behind the grill)
- 7 Air Outlet
- 8 Power Cord Outlet
- 9 Air Intake
- 10 Drain Outlet
- 11 Air Intake
- 12 Lower Air Filter (Behind the grill)
- 13 Bottom Tray Drain Outlet

**NOMBRES DE LAS PARTES**

**Vista Anterior**

- 1. Panel de funciones (manual)
- 2. Rejilla con aspas horizontales (en ambos lados)
- 3. Receptor de señal remota
- 4. Ruedas
- 5. Mango para cargar

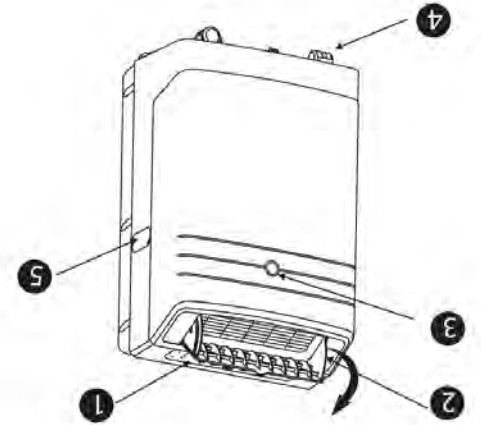


Figura 2

**Vista Posterior**

- 6. Filtro de aire superior (detrás de la rejilla)
- 7. Salida de aire (detrás de la rejilla)
- 8. Salida para el cordón
- 9. Ingreso de aire
- 10. Salida de drenaje
- 11. Ingreso de aire (detrás de la rejilla)
- 12. Filtro de aire inferior
- 13. Bandeja inferior para la salida de drenaje.

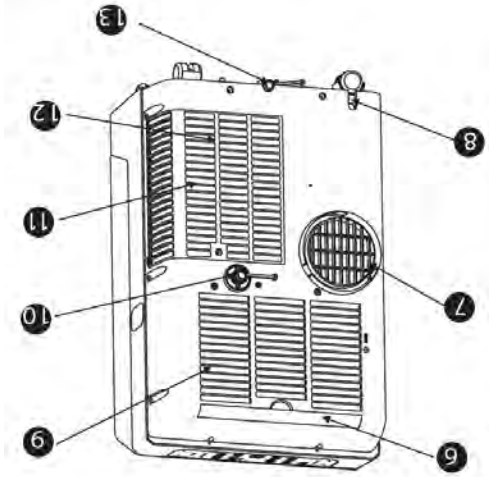


Figura 3



## Operating Instructions

## COOL operation

- Press the "MODE" button until the "COOL" indicator light comes on.
- Press the ADJUST buttons "▲" or "▼" to select your desired room temperature. The temperature can be set within a range of 17°C-30°C/62°F-88°F.
- Press the "FAN SPEED" button to choose the fan speed.

## DRY operation

- Press the "MODE" button until the "DRY" indicator light comes on.
- Under this mode, you cannot select a fan speed or adjust the temperature. The fan motor operates at LOW speed.
- Keep windows and doors closed for the best dehumidifying effect.
- Do not put the duct to window.

## AUTO operation

- When you set the air conditioner in AUTO mode, it will automatically select cooling or fan only operation depending on what temperature you have selected and the room temperature.
- The air conditioner will control room temperature automatically around the temperature point set by you.
- Under AUTO mode, you can not select the fan speed.

## FAN operation

- Press the "MODE" button until the "FAN" indicator light comes on.
- Press the "FAN SPEED" button to choose the fan speed. The temperature cannot be adjusted.
- Do not put the duct to window.

## TIMER operation

- When the unit is on, first press the Timer button, the TIMER OFF indicator light illuminates. It indicates the Auto Stop program is initiated.
- When the unit is off, first press the Timer button, the TIMER ON indicator light illuminates. It indicates the Auto Start program is initiated.
- Press or hold the UP or DOWN button to change the Auto time by 0.5 hour increments, up to 10 hours, then at 1 hour increments up to 24 hours. The control will count down the time remaining until start.
- The selected time will register in 5 second and the system will automatically revert back to display the previous temperature setting.
- Turning the unit ON or OFF at any time or adjusting the timer setting to 0.0 will cancel the Auto Start/ Stop timed program.
- When the malfunction (E1 or E2) occurs, the Auto Start/Stop timed program will also be cancelled.

## SLEEP operation

Press this button, the selected temperature will increase(cooling) by 1°C/2°F 30 minutes. The temperature will then increase (cooling) by another 1°C/2°F after an additional 30 minutes. This new temperature will be maintained for 7 hours before it returns to the originally selected temperature. This ends the Sleep mode and the unit will continue to operate as originally programmed.  
NOTE: This feature is unavailable under FAN or DRY mode.

**NOTA:** Esta función no se encuentra disponible bajo las opciones FAN y DRY.

Función de ahorro – SLEEP  
Presione este botón y la temperatura seleccionada aumentará (enfriamiento) en 1°C / 2°F durante 30 minutos. La temperatura quedará aumentada (enfriamiento) en 1°C / 2°F adicionales después de 30 minutos adicionales. La nueva temperatura se mantendrá durante 7 horas antes de retornar a la temperatura seleccionada originalmente. Esto finalizará la función SLEEP y el equipo continuará funcionando según su programación original.

Funcionamiento de enfriamiento – COOL  
- Presione el botón "MODE" hasta que la luz indicadora de "COOL" se ilumine.  
- Presione y utilice los botones de AJUSTE y ▲ para seleccionar la temperatura deseada. Se puede programar la temperatura dentro de un rango de 17°C a 30°C / 62°F a 88°F.  
- Presione el botón "FAN SPEED" para seleccionar la velocidad del ventilador.  
- Presione o mantenga presionados los botones Arriba / Abajo para cambiar la hora de encendido o apagado automático en incrementos de 0.5 horas hasta un máximo de 10 horas, y luego en incrementos de 1 hora hasta un máximo de 24 horas. El control efectuará un conteo regresivo del tiempo restante hasta el inicio.  
- El tiempo seleccionado quedará registrado en 5 segundos y el sistema automáticamente se revertirá a la pantalla anterior para mostrar la opción de temperatura anterior.  
- Si se enciende o se apaga el equipo en cualquier momento o si se coloca el temporizador en 0.0, se cancelará la función de encendido y apagado automático.  
- Si se presentan los errores de desperfectos (E1 ó E2), el programa de encendido y apagado automático también quedará cancelado.

Funcionamiento del temporizador – TIMER  
- Con el aparato encendido, primero presione el botón TIMER. La luz indicadora de TIMER OFF (hora de apagado del tem-

Funcionamiento del ventilador – FAN  
- Presione el botón "MODE" hasta que la luz indicadora de "FAN" se ilumine.  
- Presione el botón "FAN SPEED" para seleccionar la velocidad del ventilador. El nivel de temperatura no podrá regularse.  
- No coloque el conducto en la ventana.

Funcionamiento de aire acondicionado controlado – AUTO  
- Si se coloca el equipo de aire acondicionado en la función AUTO, no se puede seleccionar la velocidad del ventilador.  
- El equipo de aire acondicionado controlará la temperatura de ambiente.  
- Bajo la función AUTO, no se puede seleccionar la velocidad del ventilador y de

Funcionamiento de aire acondicionado – AUTO  
- Si se coloca el equipo de aire acondicionado en la función AUTO, el equipo automáticamente seleccionará la opción de enfriamiento o solo de ventilador dependiendo de la temperatura que se ha seleccionado y de

Funcionamiento del deshumecedor – DRY  
- No coloque el conducto en la ventana.  
- Bajo esta función, no se puede seleccionar la velocidad del ventilador ni regular la temperatura. El motor del ventilador funcionará a velocidad baja (LOW).  
- Mantenga las ventanas en las puertas cerradas para obtener un mejor resultado en el retiro de humedad.

Funcionamiento de enfriamiento – COOL  
- Presione el botón "MODE" hasta que la luz indicadora de "COOL" se ilumine.  
- Presione y utilice los botones de AJUSTE y ▲ para seleccionar la temperatura deseada. Se puede programar la temperatura dentro de un rango de 17°C a 30°C / 62°F a 88°F.  
- Presione el botón "FAN SPEED" para seleccionar la velocidad del ventilador.



Ajuste o regule manualmente

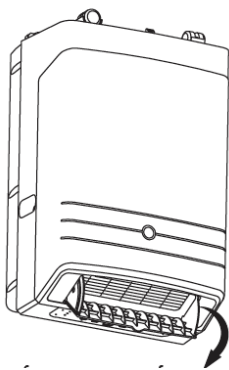


Fig.5

**Funciones Adicionales**

**Falta de energía**

En el caso de falta o interrupción de energía, el equipo se reiniciará automáticamente bajo las condiciones predeterminadas que se usaron por última vez al momento que la energía retorne.

Espera 3 minutos antes de reanudar el funcionamiento

Después de que el equipo se haya apagado, no puede reiniciarse el funcionamiento durante los primeros 3 minutos. Esto es con el fin de proteger el equipo. El funcionamiento se reiniciará automáticamente después de 3 minutos.

Regulación de la dirección del flujo de aire

Las rejillas se pueden regular manualmente.

- Regulación de la dirección del flujo de aire de manera manual

(Figura 5)

- La rejilla se puede colocar en la posición deseada de manera manual. El ángulo máximo es de 60 grados. No fuerce la rejilla hacia un ángulo mayor.

- No coloque objetos pesados ni otros artículos sobre la rejilla ya que esto podría dañar el equipo.

- Mantenga la rejilla totalmente abierta durante el funcionamiento.

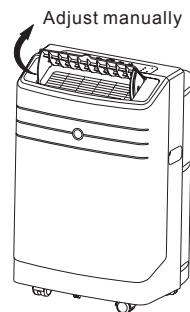


Fig.5

Other features

Power Outage

In the case of a power outage or interruption, the unit will automatically restart, in the settings last used, after the power is restored.

Wait 3 minutes before resuming operation

After the unit has stopped, it can not be restarted operation in the first 3 minutes. This is to protect the unit. Operation will automatically start after 3 minutes.

Air flow direction adjustment

The louver can be adjusted manually

- Adjust the air flow direction manually (Fig.5):
  - The louver can be set to the desired position manually. The max setting angle is about 60°, please do not force to set any larger.
  - Do not place any heavy objects or other loads on the louver, doing so will cause damage to the unit.
  - Keep the louver fully opened during operation.

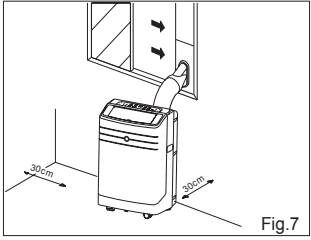


Fig.7

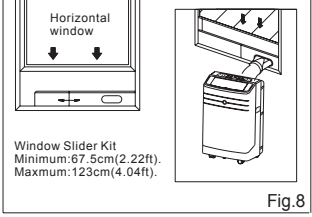


Fig.8

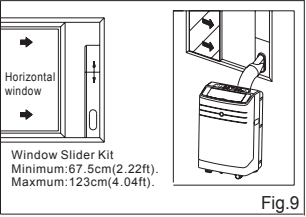


Fig.9

**INSTALLATION INSTRUCTIONS**

**Location**

- The air conditioner should be placed on a firm foundation to minimize noise and vibration. For safe and secure positioning, place the unit on a smooth, level floor strong enough to support the unit.
- The unit has casters to aid placement, but it should only be rolled on smooth, flat surfaces. Use caution when rolling on carpet surfaces. Do not attempt to roll the unit over objects.
- The unit must be placed within reach of a properly rated grounded socket.
- Never place any obstacles around the air inlet or outlet of the unit.
- Allow at least 12"(30cm) of space from the wall for efficient air-conditioning.

**Window kit Installation**

Your window kit has been designed to fit most standard "vertical" and "horizontal" window applications. However, it may be necessary for you to improvise/modify some aspects of the installation procedures for certain types of window. Please refer to Fig. 8 & Fig.9 for minimum and maximum window openings.

Note: If the window opening is less than the mentioned minimum length of the window slider kit, cut that one with holes in it short to fit for the window opening. Never cut out the hole in window slider kit.

**INSTRUCCIONES DE INSTALACIÓN**

**Ubicación**

- El equipo de aire acondicionado debe colocarse sobre una superficie firme para reducir el ruido y la vibración. Para una ubicación segura, coloque el equipo sobre un piso llano y nivelado, lo suficientemente fuerte como para soportar el peso del equipo.
- El equipo cuenta con ruedas para facilitar su ubicación, pero sólo se deberá hacerse rodar sobre superficies planas y llanas. Tenga cuidado a la hora de hacer rodar el equipo sobre alfombras. No intente hacerlo rodar por encima de otros objetos.
- Coloque el equipo en un lugar en donde un tomacorriente con la debida conexión a tierra quede accesible.
- Nunca coloque obstáculos cerca del ingreso o salida de aire del equipo.
- Deje por lo menos 12" (30 cm.) de espacio de la pared para permitir el funcionamiento eficiente del sistema de aire acondicionado

**Instalación del sistema para ventana**

El sistema para ventana ha sido diseñado para encajar en la mayoría de ventanas verticales y horizontales. Sin embargo, puede ser necesario improvisar o modificar algunos aspectos del procedimiento de instalación para el caso de ciertos tipos de ventana. Véase las figuras 8 y 9 con respecto a las aperturas mínimas y máximas de la ventana.

**Nota:** Si la apertura de la ventana fuera menor a la longitud mínima del sistema para ventana, corte la pieza que tiene agujeros para que pueda encajar en la ventana. No corte el agujero que se encuentra en el sistema deslizador para ventana.

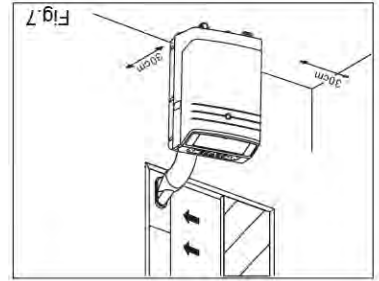


Fig.7

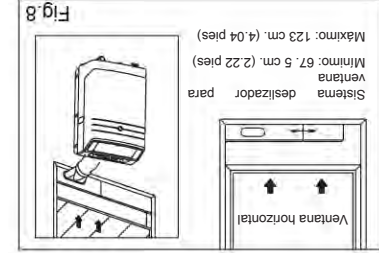


Fig.8

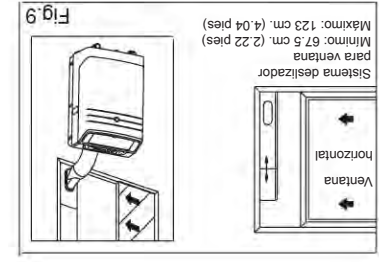


Fig.9

**Instalación en ventanas con bastidores de doble hoja**

1. Corte la empaquetadura de espuma (tipo adhesivo) según la longitud necesaria y adhiera al marco de la ventana. Figura 10.  
 2. Acople el sistema deslizador para ventana al marco de la ventana. Regule la longitud del deslizador de acuerdo al ancho de la ventana. Acorte el deslizador si el ancho de la ventana es menor a 27 pulgadas. Abra el bastidor de la ventana y coloque el deslizador para ventana en el marco. Figura 11.  
 3. Corte la empaquetadura de espuma (tipo adhesivo) según la longitud necesaria para colocarla en la parte superior de la ventana. Véase la figura 12.  
 4. Cierre el bastidor de la ventana y verifique que quede asegurado.  
 5. Corte la empaquetadura de espuma según la longitud necesaria y selle el espacio entre la parte superior del bastidor de la ventana y el bastidor externo de la ventana. Véase la figura 13.

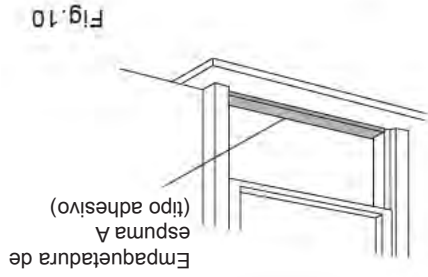


Fig. 10

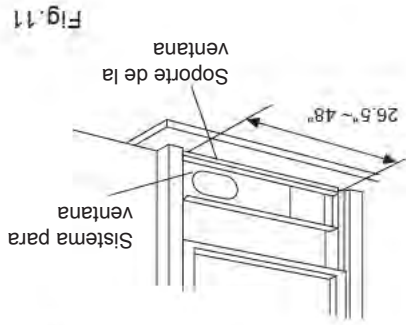


Fig. 11

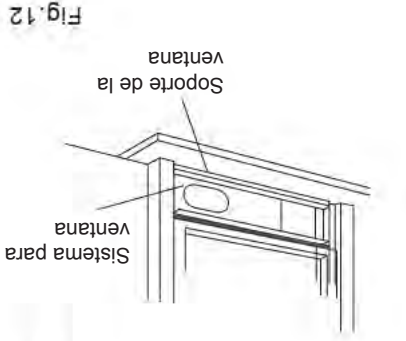


Fig. 12

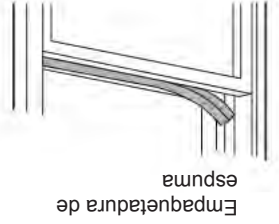


Fig. 13

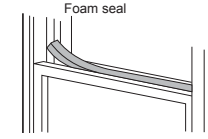


Fig. 13

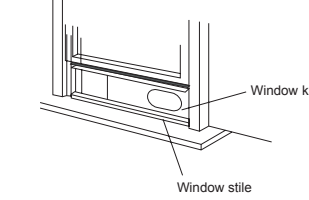


Fig. 12

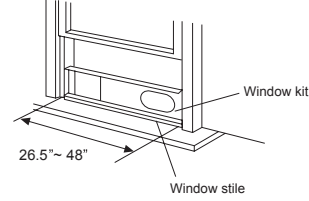


Fig. 11

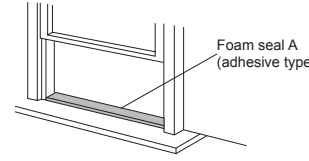


Fig. 10

**Installation in a double-hung sash windows**

1. Cut the foam seal(adhesive type) to the proper length and attach it to the window stool. Fig.10
2. Attach the window slider kit to the window stool. Adjust the length of the window slider kit according to the width of window, short the adjustable window kit if the width of window is less than 27 inches. Open the window sash and place the window slider kit on the window stile. Fig.11
3. Cut the foam seal(adhesive type) to the proper length and attach it on the top of the window. Show as in Fig.12
4. Close the window sash securely against the window.
5. Cut the foam seal to an appropriate length and sealing the open gap between the top window sash and outer window sash. Show as in Fig.13.

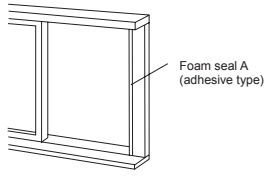


Fig. 14

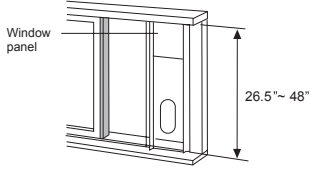


Fig. 15

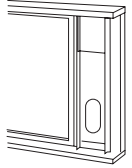


Fig. 16

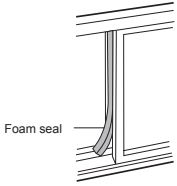


Fig. 17

Installation in a sliding sash windows

1. Cut the foam seal(adhesive type) to the proper length and attach it to the window frame. See Fig.14.
2. Attach the window slider kit to the window stool. Adjust the length of the window slider kit according to the width of window, short the adjustable window kit if the width of window is less than 27 inches. Open the window sash and place the window slider kit on the window stile. See Fig.15.
3. Cut the foam seal(adhesive type) to the proper length and attach it on the top of the window. Show as in Fig.16.
4. Close the sliding sash securely against the window.
5. Cut the foam seal to an appropriate length and sealing the open gap between the top window sash and outer window sash. Show as in Fig.17.

Fig. 17

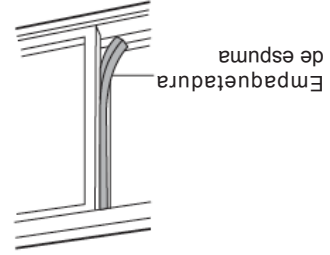


Fig. 16

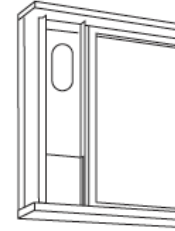


Fig. 15

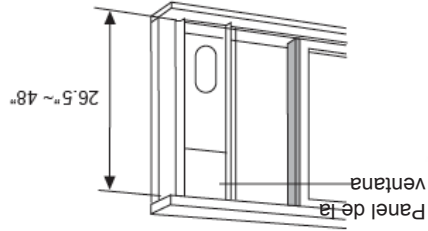
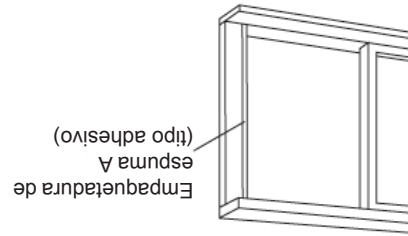


Fig. 14



1. Corte la empaquetadura de espuma (tipo adhesivo) según la longitud necesaria y adhírela al marco de la ventana. Véase la figura 14.  
 2. Coloque el deslizador para ventana en el marco de la ventana. Regule la longitud del deslizador de acuerdo al ancho de la ventana. Acorte el deslizador si el ancho de la ventana es menor a 27 pulgadas. Abra el bastidor de la ventana y coloque el deslizador sobre el marco. Véase la figura 15.  
 3. Corte la empaquetadura de espuma (tipo adhesivo) según la longitud necesaria y adhírela a la parte superior de la ventana. Véase la figura 16.  
 4. Cierre el bastidor deslizante de manera que quede asegurado.  
 5. Corte la empaquetadura de espuma según la longitud necesaria y selle el espacio entre la parte superior del bastidor de la ventana y el bastidor externo de la ventana. Véase la figura 17.

Instalación en ventanas con bastidores deslizables

**Instalación de la manguera de escape**  
 La manguera de escape y el adaptador deben instalarse o retirarse de acuerdo a la función de uso.

Función (enfriamiento) Debe instalarse

Función (ventilador o DRY (deshumecedor) Debe retirarse

1. Instale el adaptador de salida de ventana B (boquilla plana) a la manguera de escape como se muestra la figura 18a ó 18b. Véase las páginas anteriores sobre la instalación del sistema para ventana.

2. Para una instalación rápida, coloque la manguera de escape en la abertura de salida de aire utilizando el gancho (Véase la Fig. 19) y estire el otro extremo (Fig. 20) como se muestra en la figura 20.

La manguera de escape se puede instalar en la pared (No disponible para equipos sin el adaptador A, los tarugos de expansión y los tornillos de madera)  
 1. Prepare un agujero en la pared. Instale el adaptador A en la pared (afuera) utilizando los cuatro tarugos de expansión y los tornillos de madera. Asegúrese de fijarlos completamente (Véase la figura 21)  
 2. Acople la manguera de escape al adaptador de pared A.

**Nota:**  
 Cubra el agujero utilizando el tapón del adaptador si no se encuentra en uso.  
 • La manguera de escape se puede comprimir o estirar moderadamente de acuerdo a los requisitos de instalación, pero es recomendable mantener la longitud de la manguera al mínimo.

**IMPORTANTE:**  
 NO DOBLE DEMASIADO LA MANGUERA DE ESCAPE (Véase la figura 22)



Fig. 18a

Fig. 18b

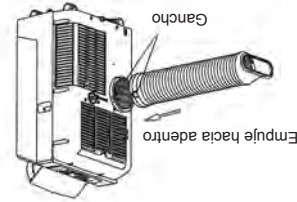


Figura 19

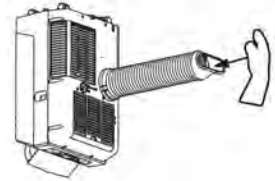


Figura 20

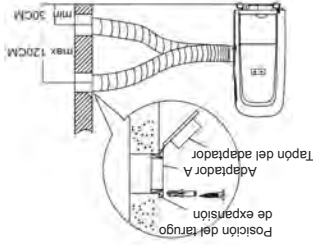


Figura 21

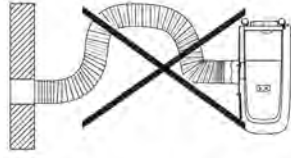


Fig. 18a

Fig. 18b

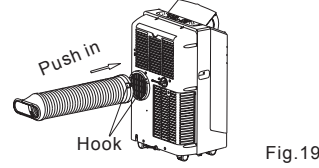


Fig. 19

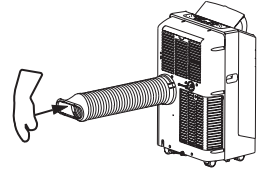


Fig. 20

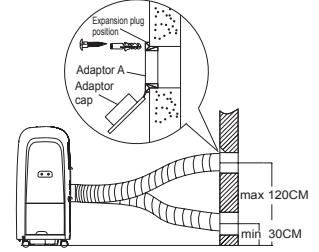


Fig. 21

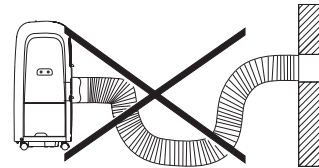


Fig. 22

**Exhaust hose installation:**

The exhaust hose and adaptor must be installed or removed in accordance with the usage mode.

COOL mode	Install
FAN or DEHUMIDIFY mode	Remove

1. Install the window Exhaust adaptor B onto the exhaust hose as shown in Fig.18a. or Fig.18b. Refer to the previous pages for window kit installation.
2. Place the Exhaust hose over against the air outlet opening hook(See Fig.19) and flat the other end(See Fig.20) for quick installation.

The exhaust hose can be installed into the wall (Not applicable to the units without adaptor A, expansion plugs and wooden screws of Accessories ).

1. Prepare a hole in the wall. Install the wall Exhaust adaptor A onto the wall(outside) by using 4 expansion plugs and wooden screws, be sure to fix thoroughly. (See Fig.21)
2. Attach the Exhaust hose to wall Exhaust adaptor A.

**Note:**

Cover the hole using the adaptor cap when not in use.

- The duct can be compressed or extended moderately according to the installation requirement, but it is desirable to keep the duct length to a minimum.

**IMPORTANT:**

DO NOT OVER BEND THE DUCT (See Fig.22)

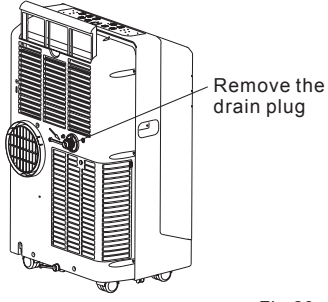


Fig. 23

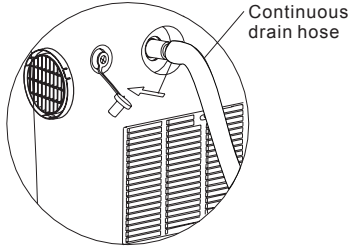


Fig. 24

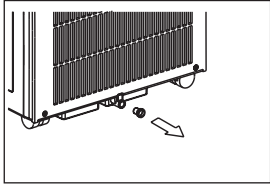


Fig. 25

Water drainage:

- During dehumidifying mode, remove the drain plug from the back of the unit, install the drain connector(5/8" universal female mender) with 3/4" hose(locally purchased). For the models without drain connector, just attach the drain hose to the hole. Place the open end of the hose directly over the drain area in your basement floor. Please refer to Fig.23 & 24.
- When the water level of the bottom tray reaches a predetermined level, the unit beeps 8 times, the digital display area shows "P1". At this time the air conditioning/dehumidification process will immediately stop. However, the fan motor will continue to operate(this is normal). Carefully move the unit to a drain location, remove the bottom drain plug and let the water drain away(Fig.25). Restart the machine until the "P1" symbol disappears. If the error repeats, call for service.

- Durante la opción de deshumedecedor, retire el tapón de drenaje en la parte posterior del equipo. Conecte el conector de drenaje (unión hembra universal de 5/8") con una manguera de 3/4" (que se puede adquirir en cualquier tienda). Para aquellos modelos sin conector de drenaje, simplemente acople la manguera de drenaje al agujero. Coloque el extremo abierto de la manguera directamente sobre la zona de drenaje o un sumidero en el piso. Véase las figuras 23 y 24.

- Cuando el nivel de agua de la bandeja inferior alcance un nivel predeterminado, el equipo emitirá unos sonidos "beep" 8 veces. La pantalla mostrará "P1" y el proceso de enfriamiento o deshumedecedor se detendrá. Sin embargo, el motor del ventilador continuará funcionando. (Esto es normal).

Con cuidado traslade el equipo a la zona donde se vaya a drenar el agua. Retire el tapón de drenaje inferior y desagüe del agua (figura 25). Reinicie el funcionamiento del aparato hasta que el símbolo "P1" desaparezca. Si el error se repite, póngase en contacto con el servicio técnico.

Drenaje del agua:

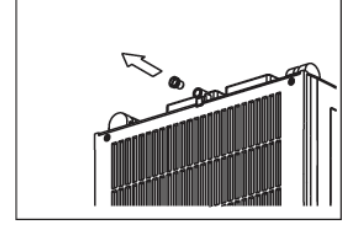
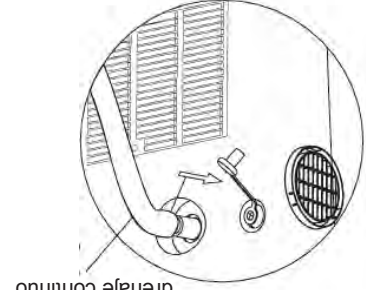
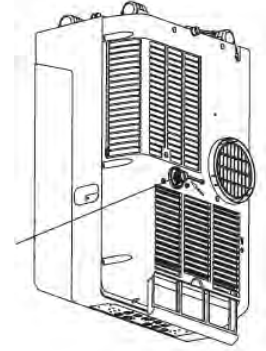


Figura 24



Manguera de drenaje continuo



Retire el tapón de drenaje  
Figura 23

Figura 25

**CARE AND MAINTENANCE**

**IMPORTANT:**

- 1) Be sure to unplug the unit before cleaning or servicing.
- 2) Do not use gasoline, thinner or other chemicals to clean the unit.
- 3) Do not wash the unit directly under a tap or using a hose. It may cause electrical danger.
- 4) If the power cord is damaged, it should be repaired by a qualified repair man.

**1. Air filter**

- Clean the air filter at least once every two weeks to prevent inferior fan operation because of dust.

**- Removal**

This unit has two filters. Grasp the upper filter tab (Fig.26), pull the filter 'out' then 'up'. Remove the lower filter by loosening the screw, taking down the air inlet grille, then removing the air filter as shown in Fig.27 & 28.

**- Cleaning**

Wash the air filter by immersing it gently in warm water (about 40°C/104°F) with a neutral detergent. Rinse the filter and dry it.

**- Mounting**

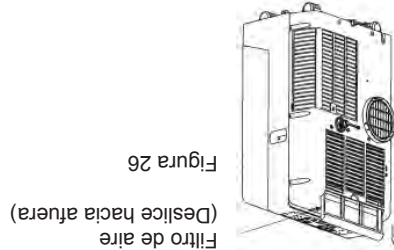
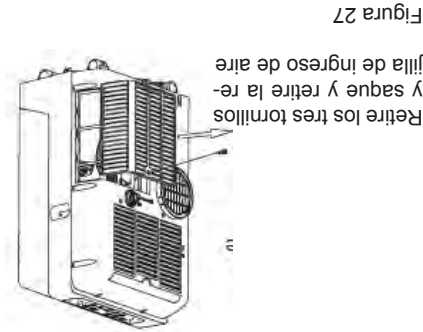
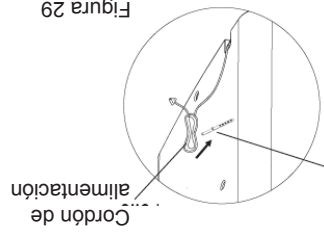
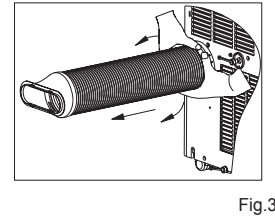
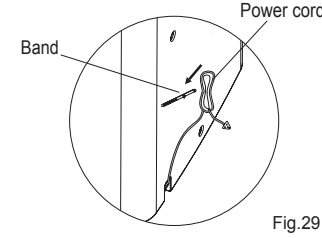
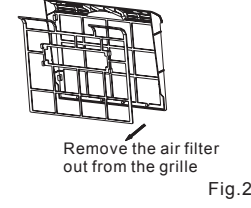
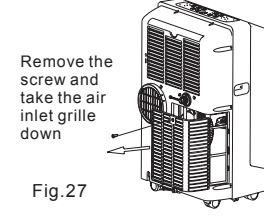
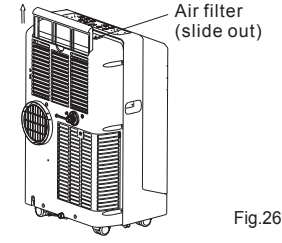
Insert the upper air filter from top after cleaning, attach the lower air filter on the air inlet grille, then install the grille by using the screw.

**2. Unit enclosure**

- Use a lint-free cloth soaked with neutral detergent to clean the unit enclosure. Finished by a dry clean cloth.

**3. Unit idle for a long time**

- Remove the rubber plug at the back of the unit and attach a hose to drain outlet. Place the open end of the hose directly over the drain area in your basement floor (See Fig.23 & 24).
- Remove the plug from the bottom drain outlet, all the water in the bottom tray would drain out (See Fig.25).
- Keep the appliance running on FAN mode for half a day in a warm room to dry the appliance inside and prevent mold forming.
- Stop the appliance and unplug it, wrap the cord and bundle it with the tape (Fig.29). Remove the batteries from the remote controller.
- Clean the air filter and reinstall it.
- Unscrew the exhaust hose to the right or left and pull out for uninstallation (Fig.30), keep it safely, and cover the window(wall) hole with the adaptor cap.



**1. Filtro de aire**

- Limpie el filtro de aire por lo menos una vez cada dos semanas para evitar el funcionamiento inadecuado del ventilador debido al polvo.

**- Cómo retirar el filtro**

Este equipo cuenta con dos filtros. Sujete la lengüeta del filtro superior (figura 26) y tire del filtro hacia afuera y hacia arriba para sacarlo. Retire el filtro inferior soltando los tornillos, retirando la rejilla de ingreso de aire y luego sacando el filtro de aire como se muestra en las figuras 27 y 28.

**- Limpieza**

Lave el filtro sumergiendo con cuidado en agua tibia (aproximadamente 40°C / 104°F) utilizando un paño limpio de pelusas húmedo con detergente neutro para limpiar el exterior del equipo. Termine utilizando un paño limpio y seco.

3. Equipo sin uso durante un periodo prolongado

- Retire el tapón de jébe en la parte posterior del equipo y coloque la manguera a la salida de drenaje. Coloque la parte abierta de la manguera directamente sobre la zona de drenaje o un sumidero en el piso (véase las figuras 23 y 24).

- Retire el tapón de la salida de drenaje inferior para permitir el desagüe de toda el agua acumulada en la bandeja inferior (véase la figura 25).

- Mantenga el equipo funcionando bajo la función FAN durante mediodía en un ambiente tibio para permitir que el electrodoméstico se seque por dentro y evitar la formación de moho.

TROUBLE SHOOTING

TROUBLES	POSSIBLE CAUSES	SUGGEST REMEDIES
1. Unit does not Start when Pressing on/off Button	- P1 appears in the display window	Drain the water in the bottom tray.
	- Room temperature is lower than the set temperature. (Cooling mode)	Reset the temperature.
2. Not cool enough	- The windows or doors in the room are not closed.	Make sure all the windows and doors are closed.
	- There are heat sources inside the room.	Remove the heat sources if possible.
	- Exhaust air duct is not connected or blocked.	Connect the duct and make sure it can function properly.
	- Temperature setting is too high.	Decrease the set temperature.
4. Noisy or vibration	- Air filter is blocked by dust.	Clean the air filter.
	- The ground is not level or not flat enough.	Place the unit on a flat, level ground if possible.
5. Gurgling sound	- The sound comes from the flowing of the refrigerant inside the air-conditioner.	It is normal.

Problema	Causa posible	Solución recomendada
1. El equipo no funciona al presionar el botón de encendido	- P1 aparece en la pantalla - La temperatura de la habitación es menor que la temperatura programada	Drene el agua de la bandeja inferior Re programe la temperatura (función de enfriamiento)
2. No entra lo suficiente	- Las ventanas o puertas de la habitación no están cerradas - Hay fuentes de calor dentro de la habitación - La manguera de escape de aire no está conectada o se encuentra obstruida - La temperatura programada es demasiado alta - El filtro de aire se encuentra obstruido con polvo	Asegúrese de que todas las ventanas y puertas estén cerradas Retire las fuentes de calor si fuera posible Conecte la manguera y asegúrese de que funcione adecuadamente Disminuya la temperatura programada Limpie el filtro de aire
4. Se produce ruido o vibraciones	- El piso no está nivelado o no es lo suficientemente plano	Coloque el equipo sobre una superficie plana y nivelada si es posible
5. Sonido gurgli debido al fluido del refrigerante dentro del equipo de aire acondicionado	- Este sonido se produce	Esto es normal.

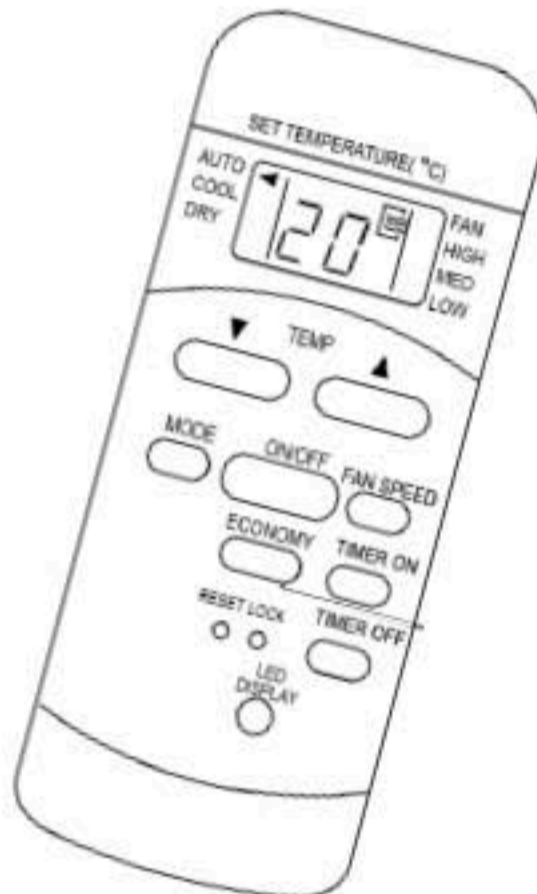
SOLUCIÓN DE PROBLEMAS

- Apague el equipo y desenchúfelo. Enrolle el cordón y enróllalo juntándolo con cinta (véase la figura 29). Retire las baterías del control remoto.  
- Limpie el filtro de aire y vuelva a colocarlo.  
- Desconecte la manguera de escape girándola y tirando hacia fuera (Fig. 30). Guárdela en un lugar seguro y proceda a cubrir el agujero de la ventana (pared) con el tapón del adaptador.





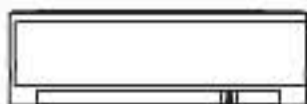
## INSTRUCTION MANUAL



## REMOTE CONTROL

**MODEL:**  
**KU32085 / RG51115/BGCE**

## Handling the remote controller



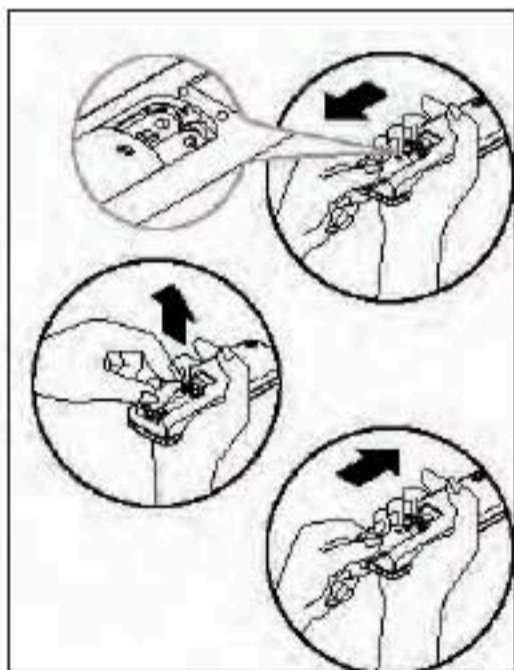
### Location of the remote controller.

- Use the remote controller within a distance of 8 meters from the appliance, pointing it towards the receiver. Reception is confirmed by a beep.

### ⚠ CAUTIONS

- The air conditioner will not operate if curtains, doors or other materials block the signals from the remote controller to the indoor unit.
- Prevent any liquid from falling into the remote controller. Do not expose the remote controller to direct sunlight or heat.
- If the infrared signal receiver on the indoor unit is exposed to direct sunlight, the air conditioner may not function properly. Use curtains to prevent the sunlight from falling on the receiver.
- If other electrical appliances react to the remote controller, either move these appliances or consult your local dealer.

## Replacing batteries



The remote controller is powered by two dry batteries housed in the rear part and protected by a cover.

- (1) Remove the cover by pressing and sliding off.
- (2) Remove the old batteries and insert the new batteries, placing the (+) and (-) ends correctly.
- (3) Reattach the cover by sliding it back into position.

**NOTE:** When the batteries are removed, the remote controller erases all programming. After inserting new batteries, the remote controller must be reprogrammed.

**NOTE: USES 2 "AAA" BATTERIES**

### **⚠ CAUTIONS**

- Do not mix old and new batteries or batteries of a different type.
- Do not leave the batteries in the remote controller if it is not going to be used for 2 or 3 months.
- Dispose of the old batteries as per local governments instructions.

### **Remote Controller Specifications**

<b>Model</b>	KU32085
Rated Voltage	3.0V
Lowest Voltage of CPU Emitting Signal	2.0V
Signal Receiving Range	8m (when using 3.0 voltage, it Gets 11m)
Environment	-5°C~60°C( -41°F~140°F )

#### **NOTE:**

#### **Temperature setting display:**

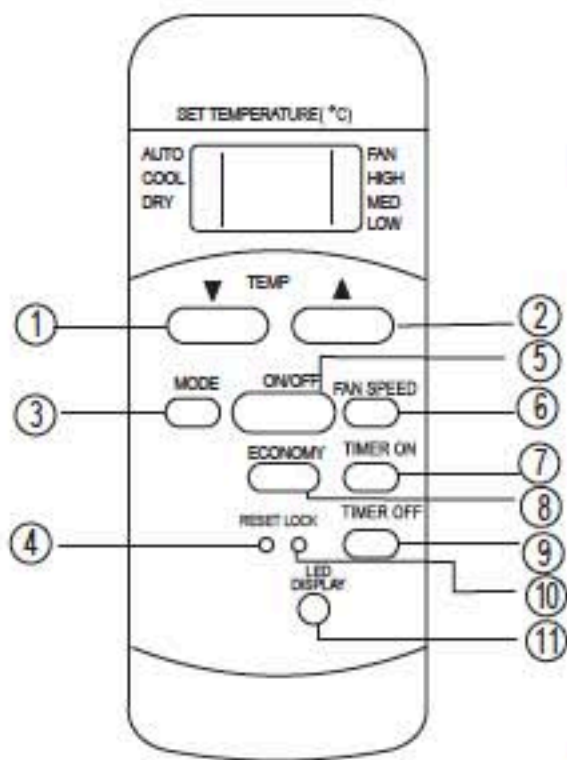
Celsius scale( °C)

Fahrenheit scale( °F)

### **Performance Feature**

1. Operating Mode: AUTO, COOL, DRY, and FAN.
2. Timer Setting Function in 24 hours.
3. Indoor Setting Temperature Range : 17°C~30°C(62°F~88°F).
4. Full function of LCD (Liquid Crystal Display)
5. Back light emitting.

## Function buttons

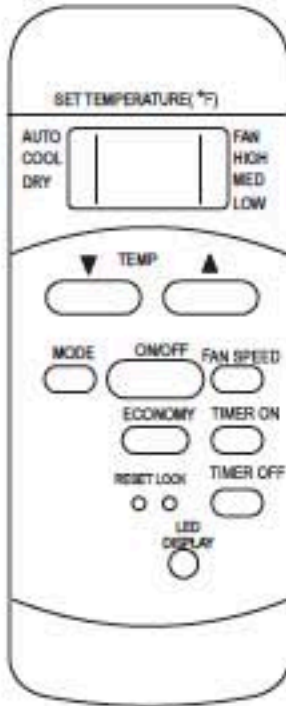


- 1 TEMP UP Button**  
Push this button to increase the indoor temperature setting in 1°C(2°F) increments to 30°C(88°F).
- 2 TEMP DOWN Button**  
Push this button to decrease the indoor temperature setting in 1°C(2°F) increments to 17°C(62°F).
- 3 MODE Button**  
Each time the button is pressed, the operation mode is selected in the sequence of the following:

→ AUTO → COOL → DRY → FAN →
- 4 RESET Button**  
Once the recessed RESET button is pressed, all of the current settings will be cancelled and the controller will return to the initial settings.
- 5 ON/OFF Button**  
Operation starts when this button is pressed and stops when the button is pressed again.
- 6 FAN SPEED Button**  
Used to select the fan speed in four steps:

→ Auto → Low → Med → High →
- 7 TIMER ON Button**  
Press this button to activate the Auto-on time setting. Each press will increase the time setting in 30 minutes increments, up to 10 hours, then at 1 hour increments up to 24 hours. To cancel the Auto-on time setting, just press the button until the time setting is 0.0.
- 8 ECONOMY(SLEEP) Button**  
Select this function during the sleeping time. It can maintain the most comfortable temperature and save energy. This function is available on COOL, or AUTO mode only .

## Function buttons(continued)



**NOTE:** While the unit is running under Energy-saving mode, it would be cancelled if any other buttons are pressed.

### **TIMER OFF Button**

Press this button to activate the Auto-off time setting. Each press will increase the time setting in 30 minutes increments, up to 10 hours, then at 1 hour increments up to 24 hours. To cancel the Auto-off time setting, just press the button until the time setting is 0.0.

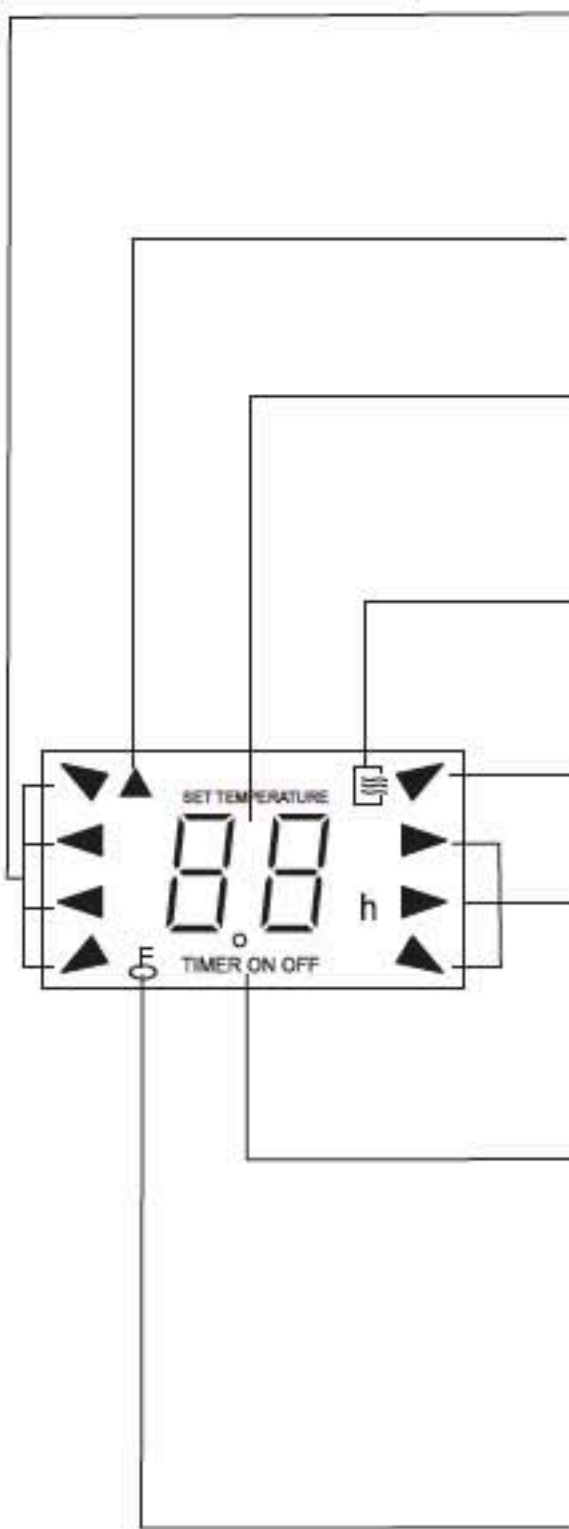
### **LOCK Button**

Press this recessed button to lock all current settings, and the remote controller will not accept any operation except that of the LOCK. Use the LOCK mode when you want to prevent settings from being changed accidentally. Press the LOCK button again to cancel the LOCK function. A lock symbol will appear on the remote controller display when the lock function is activated.

### **LED Display Button**

Press this button to clear the display on the indoor unit, press it again to light the display .

## Indicators on LCD



### MODE display

Displays the current selected mode. Including AUTO, COOL, DRY, and FAN.

### Transmission Indicator

This transmission indicator will light when remote controller transmits signals to the indoor unit.

### Temp./Timer display

The temperature setting (from 17°C(62°F) to 30°C(88°F)) or timer setting (0~24h) will be displayed. If FAN mode is selected, there will be no display.

### ON/OFF display

This indicator will be displayed when the unit is operating.

### MODE display(FAN mode)

### FAN SPEED display

Displays the selected fan speed: AUTO, HIGH, MED and LOW. Nothing displays when the fan speed is selected in AUTO speed. When AUTO or DRY Mode is selected, there will be no signals displayed.

### TIMER display

This display area shows the settings of the TIMER. That is, if only the Auto-on time function is set, it will display TIMER ON. If only the Auto-off time function is set, it will display TIMER OFF. If both functions are set, it will display TIMER ON OFF which indicates you have chosen both the Auto-on time and Auto-off time.

### LOCK Indicator

LOCK display is displayed when pushing the LOCK button. Push the LOCK button to clear display.

## How to use the buttons

### Auto operation

Ensure the unit is plugged in and power is available. The OPERATION indicator on the display panel of the indoor unit illuminates.

1. Press the **MODE** button to select Auto.
2. Press the **TEMP** button to set the desired temperature. The temperature can be set within a range of 17°C(62°F)~ 30°C in 1°C(2°F) increments.
3. Press the **ON/OFF** button to start the air conditioner.

#### **NOTE**

1. In the Auto mode, the air conditioner can logically choose the mode of Cooling, Fan, and Dehumidifying by sensing the difference between the actual ambient room temperature and the set temperature on the remote controller.
2. In the Auto mode, you can not switch the fan speed. It has already been automatically controlled.
3. If the Auto mode is not comfortable for you, the desired mode can be selected manually.

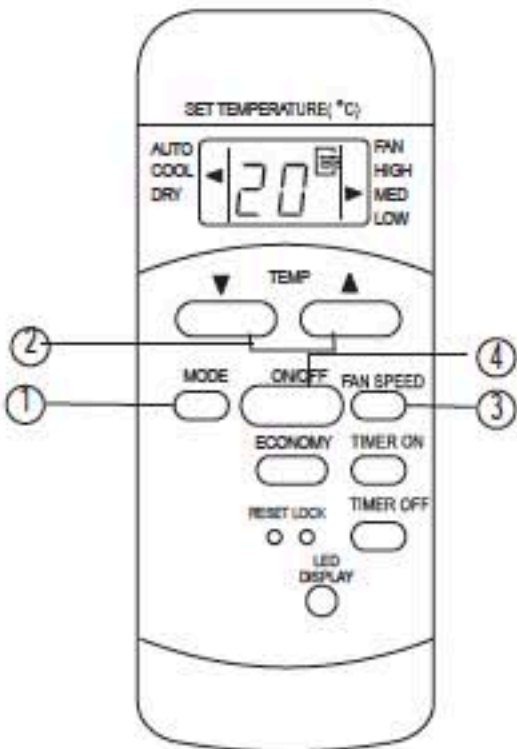
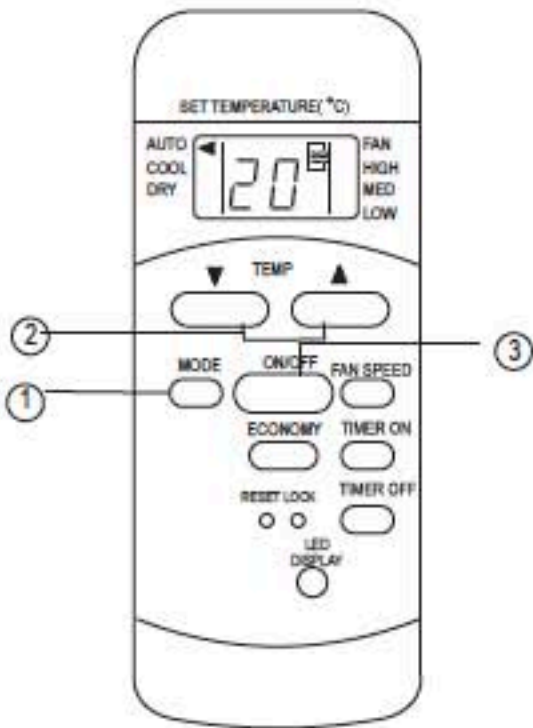
### Cooling Fan operation

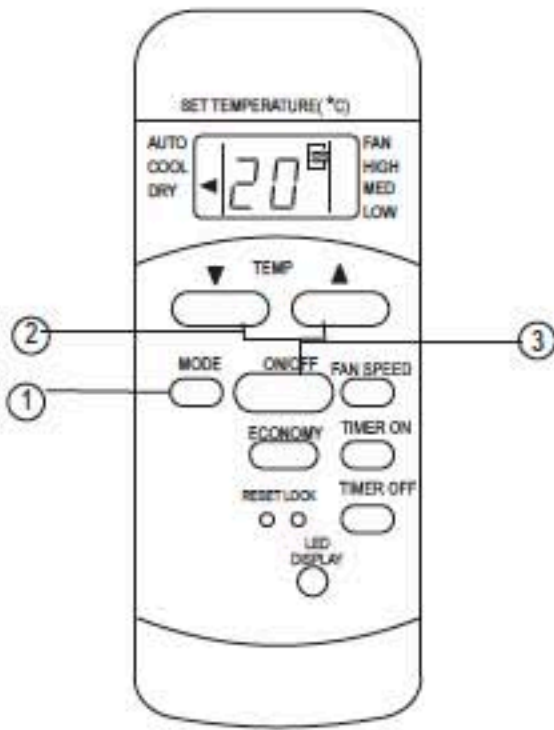
Ensure the unit is plugged in and power is available.

1. Press the **MODE** button to select COOL, or FAN mode.
2. Press the **TEMP** button to set the desired temperature. The temperature can be set within a range of 17°C(62°F)~ 30°C in 1°C(2°F) increments.
3. Press the **FAN SPEED** button to select the fan speed in four steps- Auto, Low, Med, or High
4. Press the **ON/OFF** button to start the air conditioner.

#### **NOTE**

In the FAN mode, the setting temperature is not displayed in the remote controller and you are not able to control the room temperature either. In this case, only step 1, 3 and 4 may be performed.





### **Dehumidifying operation**

Ensure the unit is plugged in and power is available. The OPERATION indicator on the display panel of the indoor unit illuminates.

1. Press the **MODE** button to select DRY mode.
2. Press the **TEMP** button to set the desired temperature. The temperature can be set within a range of 17°C(62°F)~ 30°C in 1°C(2°F) increments.
3. Press the **ON/OFF** button to start the air conditioner.

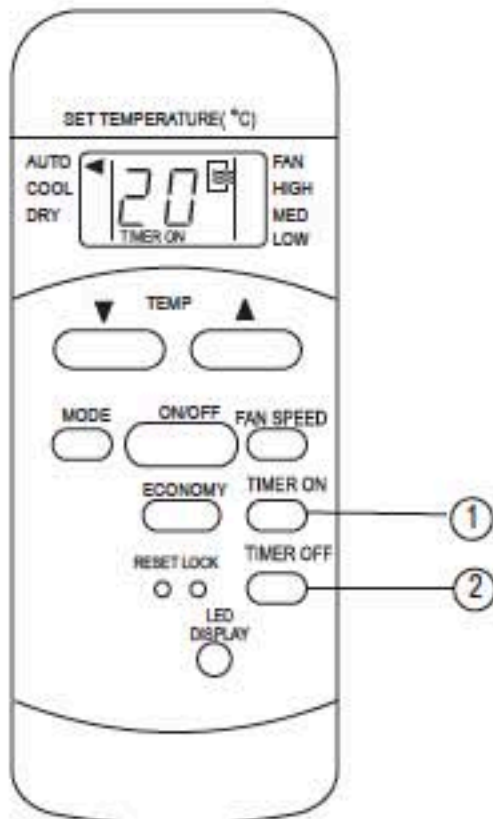
#### **NOTE**

*In the Dehumidifying mode, you can not switch the fan speed. It has already been automatically controlled.*



## Timer operation

press the TIMER ON button can set the auto-on time of the unit. And press the TIMER OFF button can set the auto-off time of the unit.



### **To set the Auto-on time.**

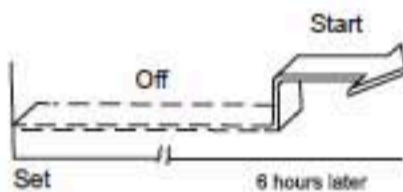
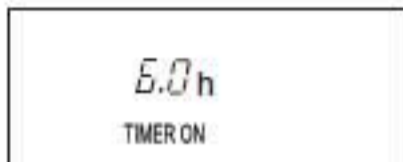
1. Press the TIMER ON button. The remote controller shows TIMER ON, the last Auto-on setting time and the signal "h" will be shown on the LCD display area. Now it is ready to reset the Auto-on time to START the operation.
2. Push the TIMER ON button again to set desired Auto-on time. Each time you press the button, the time increases in 30 minutes increments, up to 10 hours, then at 1 hour increments up to 24 hours.
3. After setting the TIMER ON, there will be a one-half second delay before the remote controller transmits the signal to the air conditioner. Then, after approximately another 2 seconds, the signal "h" will disappear and the set temperature will re-appear on the LCD display window.

### **To set the Auto-off time.**

1. Press the TIMER OFF button. The remote controller shows TIMER OFF, the last Auto-off setting time and the signal "h" will be shown on the LCD display area. Now it is ready to reset the Auto-off time to START the operation.
2. Push the TIMER OFF button again to set desired Auto-off time. Each time you press the button, the time increases in 30 minutes increments, up to 10 hours, then at 1 hour increments up to 24 hours.
3. After setting the TIMER OFF, there will be a one-half second delay before the remote controller transmits the signal to the air conditioner. Then, after approximately another 2 seconds, the signal "h" will disappear and the set temperature will re-appear on the LCD display window.

### **IMPORTANT**

- The effective operation time set by the remote controller for the timer function is limited to the following settings: 0.5, 1.0, 1.5, 2.0, 2.5, 3.0, 3.5, 4.0, 4.5, 5.0, 5.5, 6.0, 6.5, 7.0, 7.5, 8.0, 8.5, 9.0, 9.5, 10, 11, 12, 13, 14, 15, 16, 17, 18, 19, 20, 21, 22, 23 and 24.



### **Example of Timer setting**

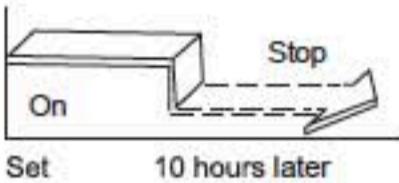
#### **TIMER ON (Auto-on Operation)**

The TIMER ON feature is useful when you want the unit to turn on automatically before say when you return home. The air conditioner will automatically start operating at the set time.

#### **Example:**

To start the air conditioner in 6 hours.

1. Press the TIMER ON button, the last setting of starting operation time and the signal "h" will show on the display area.
2. Press the TIMER ON button to display "6:0h" on the TIMER ON display of the remote controller.
3. Wait for 0.5 second and the TIMER ON indicator stops flashing and this function is activated. The digital display area will show the temperature again.



## TIMER OFF

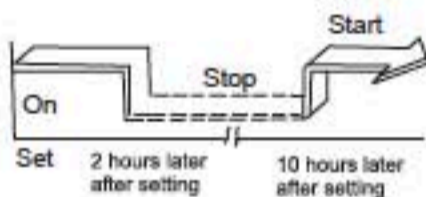
### (Auto-off Operation)

The TIMER OFF feature is useful when you want the unit to turn off automatically after you go to bed. The air conditioner will stop automatically at the set time.

### Example:

To stop the air conditioner in 10 hours.

1. Press the TIMER OFF button, the last setting of stopping operation time and the signal "h" will show on the display area.
2. Press the TIMER OFF button to display "10h" on the TIMER OFF display of the remote controller.
3. Wait for 0.5 second and the TIMER OFF indicator stops flashing and this function is activated. The digital display area will show the temperature again.



## COMBINED TIMER

(Setting both ON and OFF timers simultaneously)

TIMER OFF → TIMER ON

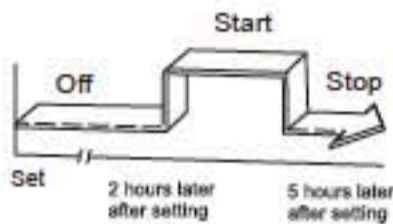
(On → Stop → Start operation)

This feature is useful when you want to stop the air conditioner after you go to bed, and start it again in the morning when you wake up or when you return home.

### Example:

To stop the air conditioner 2 hours after setting and start it again 10 hours after setting.

1. Press the TIMER OFF button.
2. Press the TIMER OFF button again to display 2.0h on the TIMER OFF display.
3. Press the TIMER ON button.
4. Press the TIMER ON button again to display 10h on the TIMER ON display .
5. Wait for the remote control to display the setting temperature.



### TIMER ON → TIMER OFF

(Off → Start → Stop operation)

This feature is useful when you want to start the air conditioner before you wake up and stop it after you leave the house.

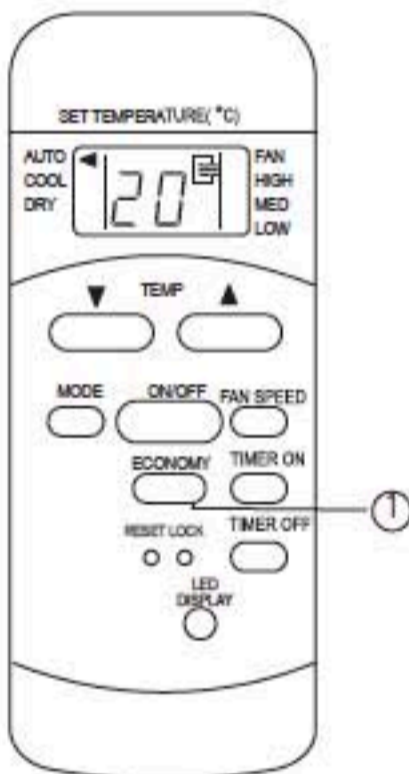
#### Example:

To start the air conditioner 2 hours after setting, and stop it 5 hours after setting.

1. Press the TIMER ON button.
2. Press the TIMER ON button again to display 2.0h on the TIMER ON display.
3. Press the TIMER OFF button.
4. Press the TIMER OFF button again to display 5.0h on the TIMER OFF display.
5. Wait for the remote control to display the setting temperature.

#### CAUTION

- The timer setting(TIMER ON or TIMER OFF) that in sequence occurs directly after the set time will be activated first.



### **ECONOMY(SLEEP) operation**

When you press the ECONOMY(SLEEP) button, the energy-saving function will be activated.

This function enables the unit to automatically increase(cooling) 1°C per hour for the first two hours, then hold steady for the next 5 hours, after that the unit will stop operation.

It can maintain the most comfortable temperature and save energy.

**NOTE:** The ECONOMY/SLEEP function is only available under Cooling and AUTO operation.

## Free Manuals Download Website

<http://myh66.com>

<http://usermanuals.us>

<http://www.somanuals.com>

<http://www.4manuals.cc>

<http://www.manual-lib.com>

<http://www.404manual.com>

<http://www.luxmanual.com>

<http://aubethermostatmanual.com>

Golf course search by state

<http://golfingnear.com>

Email search by domain

<http://emailbydomain.com>

Auto manuals search

<http://auto.somanuals.com>

TV manuals search

<http://tv.somanuals.com>