

# Nova 600 AVR Nova 1100 AVR Battery Backup UPS

**Installation  
and  
User Manual**

*Manuel  
d'installation et  
d'utilisation*



THE UNINTERRUPTIBLE POWER PROVIDER

**M G E**  
UPS SYSTEMS

# Important Safety Instruction – Read before Installing this Product

## Safety of Persons

- ▶ The UPS has its own internal power source (the battery). Consequently, the power outlets may be energized even if the UPS is disconnected from the AC-power source.
- ▶ Dangerous voltage levels are present within the UPS. It should be opened exclusively by qualified service personnel.
- ▶ The UPS must be properly earthed. Measurements are required to ensure that the total leakage current of the UPS and the protected equipment does not exceed 3.5mA by checking their characteristics.
- ▶ The battery supplied with the UPS contains small amounts of toxic materials. To avoid accidents, the directives listed below must be observed:
  - Never burn the battery (risk of explosion).
  - Do not attempt to open the battery (the electrolyte is dangerous for the eyes and skin).
  - Comply with all applicable regulations for the disposal of the battery.
  - Batteries constitute a danger (electrical shock, burns). The short-circuit current may be very high. Precautions must be taken for all handling: remove watches, rings, bracelets and any other metal objects, use tools with insulated handles.

## Product Safety

- ▶ The UPS connection instructions and operation described in the manual must be followed in the indicated order.
- ▶ UPS must be connected to a nearby wall outlet that is easily accessible. The UPS can be disconnected from the AC-power source by removing the power cord.
- ▶ Check that the indications on the rating plate correspond to your AC-power system and to the actual electrical consumption of all the equipment to be connected to the UPS.
- ▶ Never install the UPS near liquids or in an excessively damp environment
- ▶ Never let a foreign body penetrate inside the UPS.
- ▶ Never block the ventilation grates of the UPS.
- ▶ Never expose the UPS to direct sunlight or a source of heat.
- ▶ If the UPS must be stored prior to installation, storage must be in a dry place.
- ▶ The admissible storage temperature range is  $-25^{\circ}\text{C}$  to  $+55^{\circ}\text{C}$

## Special Precautions

- ▶ Once installed and connected to the AC power source for the first time, the battery will start to charge. Full charging to obtain the rated battery backup time requires at least 8 hours.
- ▶ Before and after the installation, if the UPS remains de-energized for a long period, the UPS must be energized for a period of 24 hours, at least once every 6 months (for a normal storage temperature less than  $25^{\circ}\text{C}$ ). This charges the battery, thus avoiding possible irreversible damage.
- ▶ During the replacement of the battery module, it is imperative to use the same type and number of element previously mounted in the UPS, in order to maintain an identical level of performance and safety. In case of doubt, don't hesitate to contact our after sales department (for more information, refer to the web site [www.mgeups.com](http://www.mgeups.com)).

## 1. Introduction

Thank you for purchasing a NOVA AVR Uninterruptible Power Supply (UPS) from MGE UPS SYSTEMS. The NOVA AVR UPS is specially designed for PC users and will provide many years of accurate, trouble-free power protection. Please read this manual fully to familiarize yourself with the safety section and many features of the NOVA AVR product.



## 2. Installation

- ▶ The UPS contains voltages which are potentially hazardous
- ▶ This equipment is operator installable and can be operated by an individual with no previous training
- ▶ All repairs should be performed by qualified personnel

### CAUTION:

Always turn off all power to the computer prior to making any NOVA AVR connections.

### Unpacking and set-up:

- 1> Unpack the NOVA AVR and accessories.

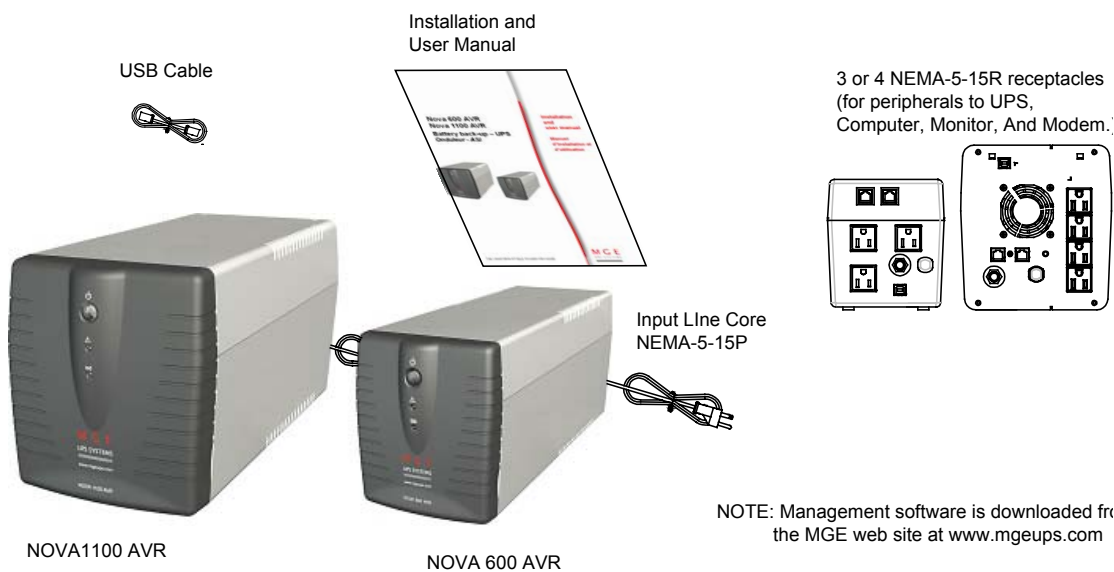

### Connecting equipment

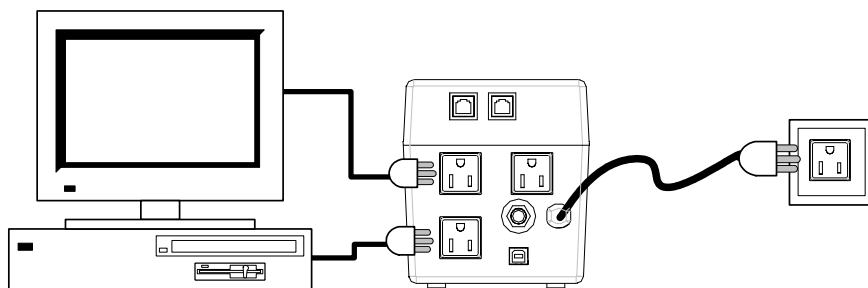

- 2> Connect UPS input cord to a properly sized AC outlet.
- 3> Connect critical devices (computer, monitor, and modem) to the output outlets.

### Additional features

- 4> Connect the telephone line / modem on the surge suppressor (cables are not supplied)
- 5> Connect USB or serial cable between the UPS and the computer. Use MGE UPS SYSTEMS Personal Solution-Pac software for power management (to be downloaded from the web site [http://www.mgeups.com/download/soft/explore/eng/ptp/ptp\\_sol.htm](http://www.mgeups.com/download/soft/explore/eng/ptp/ptp_sol.htm))

### Start up





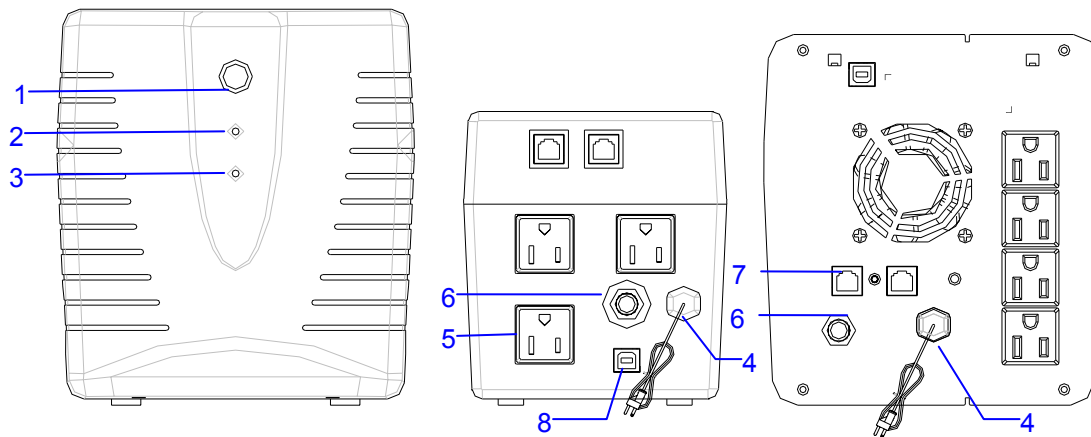

- 6> Press the ON/OFF switch to start the UPS and allow recharging for 8 hours for full battery capacity.

### 3. Control and rear panel presentation



- 1> Power on/off switch  
 2> Indicator Alarm  
 3> Indicator Battery  
 4> AC input  
 5> AC output  
 6> Circuit breaker  
 7> Telephone line / modem protection  
 8> RS232 port for serial model, USB port for USB model (B type)

### 4. LED and Audible Alarm operation Table

LED Status	Audible Alarm	UPS Status
 Green ON (Power on/off switch)	None	UPS on normal operation
 Green ON (Power on/off switch)	1 beep every 10 seconds	UPS on battery power
 Green ON (Power on/off switch)	1 beep every 1 second	UPS on battery power Low battery level
 Red ON	Continuous beep	Internal failure
 Red Blinking	1 beep every 0.5 second	Overload, reduce load
 Red ON	None	Battery fault

#### Notes:

- 1> As soon as the UPS is connected to power, the battery begins charging, whatever the On/Off switch position. When the UPS is operating on battery power, Solution-Pac software will indicate how much time is left at the current level of load. The indicated time remaining is an approximation based on several load-power curves.
- 2> If the utility power failure exceeds the battery backup time, the UPS will shut down to prevent excessive battery discharge and will restart as soon as utility power returns.
- 3> After a power outage, when the battery is partially or fully depleted, the indicated time remaining on battery may not be accurate. Always exercise caution when operating your equipment under these circumstances until the batteries have had enough time to completely recharge.
- 4> The overload breaker trips off during a severe overload. If this occurs, unplug excessive loads and reset circuit breaker by pressing its reset button.
- 5> Lead-acid batteries operating inside a UPS will last from two to four years before needing replacement, depending on the environment. Before they quit operating entirely, you should contact MGE to order replacement batteries. Doing so will greatly increase the likelihood of protecting your equipment from power black-outs.
- 6> Do not connect non-computer type loads to NOVA AVR outlets.

## 5. Battery Replacement



### CAUTION:

Read and follow safety instructions before removing batteries. This must be done by qualified personnel due to risk of high energy.

- Switch off the UPS and disconnect it from utility power and critical loads
- Remove watches, rings or other metal objects
- Use tools with insulated handles

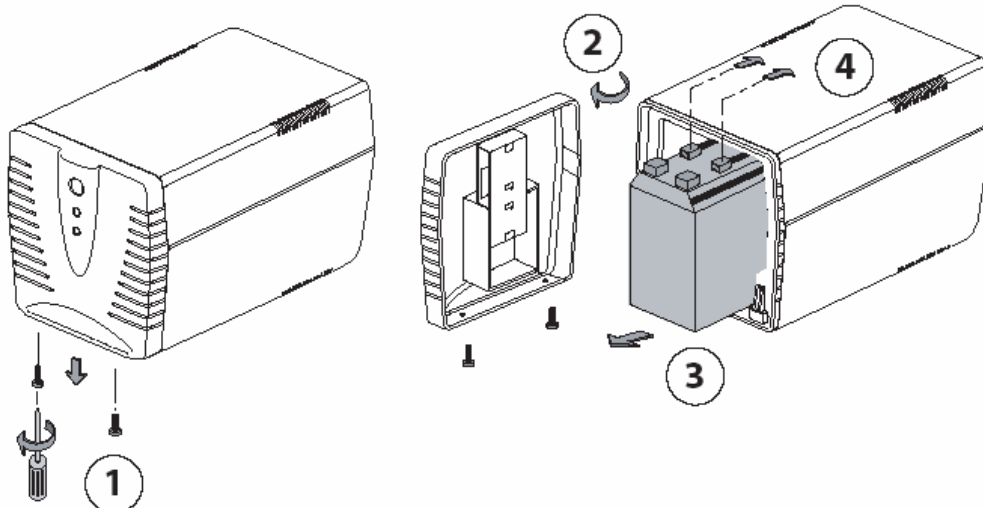

*NOVA 600 AVR battery replacement drawing*

### Battery replacement step description

- ① Take out screw
- ② Take off front panel
- ③ Pull out battery
- ④ Disconnect battery wires

### Note:

NOVA 1100 AVR battery replacement is very similar to NOVA 600 AVR except the 1100 VA has two (2) batteries. Total battery voltage is 12V for NOVA 600 AVR and 24V for NOVA 1100 AVR.





### Disposal of the old battery

- ▶ Never throw the battery in a fire (risk of explosion)
- ▶ Do not attempt to open the battery (the electrolyte can harm the skin and eyes)
- ▶ Store the battery in a dry location
- ▶ The battery contains lead, a substance that can harm the environment if the battery is not disposed of correctly
- ▶ The battery must be recycled by a certified organization, in compliance with applicable regulations
- ▶ Drop the battery off at authorized collection points or contact MGE UPS SYSTEMS to have the battery collected and recycled

## 6. Performance & Product Specifications

120V model	NOVA 600 AVR	NOVA 1100 AVR
UPS power rating --- VA	600VA	1100VA
UPS power rating --- W	360W	660W
Input mains voltage range	89-151V±5%	89-151V±5%
Output voltage in mains mode	102-132V±5%	102-132V±5%
Output voltage in bat mode	120V + 10/-15% (102-132V)	120V + 10/-15% (102-132V)
Output frequency in bat mode	50/60Hz±1Hz	50/60Hz±1Hz
Deep discharge protection	4 hours	4 hours
UPS backup time	15 minutes for 1 sets PC	15 minutes for 2 sets PC
UPS output waveform	Quasi-sine	Quasi-sine
Input/Output cord	NEMA 15A	NEMA 15A
Input protection	Circuit breaker 10A/250V	Circuit breaker 20A/250V
Recharge time	8 hours to recover 80% after complete discharge	8 hours to recover 80% after complete discharge
Battery	Sealed lead acid battery 12V/7.2Ah x 1	Sealed lead acid battery 12V/7.2Ah x 2
Surge rating (joule)	175J	175J
Operating temperature	0-40° C	0-40° C
Relative humidity	10-90%	10-90%
Product size (D x W x H)	13.8 * 4.9 * 5.6 inch	14.8 * 6.7 * 7.4 inch
Product weight	15 Lbs	27 Lbs

## 7. Trouble Shooting

Condition	Item need to check
 LED (green) is off, UPS has no output	Check if the UPS is correctly plugged to the AC power available and UPS is turned "ON"
UPS has little or no backup time	Charge UPS during 8 hours and try again. Consider to replace battery if backup time is short.
 Red ON and beep keep alarm	Potential internal failure. Restart UPS. If red LED still light, call for assistance.
 Red Blinking and 1 beep every 0.5 second	UPS lightly or heavily overload, reduce load. Reset circuit breaker or change fuse on UPS if necessary
 Red ON	Faulty battery. Recharge battery. Replace battery if fault reappears.

Any information or advice, please visit our web sit at [www.mgeups.com](http://www.mgeups.com) or contact MGE UPS SYSTEMS after-sales service.

## 8. DB-9 cable wiring for serial model

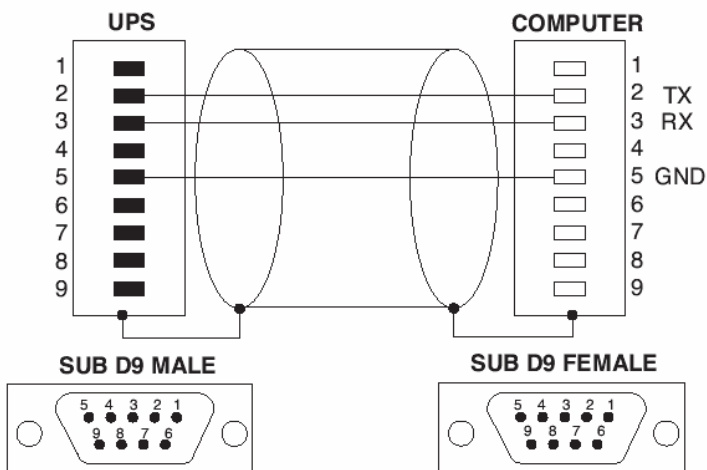

# Consignes de sécurité

## A lire avant toute installation du produit

### Sécurité des personnes

- ▶ L'ASI possède sa propre source d'énergie interne (batterie). Les prises de sorties peuvent donc être sous tension même si l'ASI est déconnectée du réseau.



- ▶ Présence de tension dangereuse à l'intérieur de l'ASI. Son ouverture ne peut être effectuée que par un personnel qualifié.
  - ▶ L'ASI doit être impérativement reliée à la terre. S'assurer lors de l'installation que la somme des courants de fuites de l'ASI et des équipements qu'elle alimente ne dépasse pas 3.5mA en vérifiant leurs caractéristiques.
- ▶ La batterie fournie avec l'ASI contient une faible quantité de substances toxiques. Afin d'éviter tout accident, les consignes suivantes doivent être respectées :
  - Ne pas jeter la batterie au feu (risque d'explosion)
  - Ne pas tenter d'ouvrir la batterie (électrolyte dangereux pour les yeux et la peau).
  - La mise au rebut doit être réalisée conformément à la législation en vigueur.
  - La batterie présente des risques électriques (chocs électriques, brûlures). Le courant de court-circuit peut être très important. Des précautions doivent être prises pour les manipulations : ôter montre, bagues, bracelet ou tout autre objet métallique, utiliser des outils isolés.

### Sécurité du produit

- ▶ Respecter impérativement l'ordre des consignes de raccordement et de mise en service décrites dans ce manuel.
- ▶ L'ASI devra être raccordée à une prise d'alimentation située à proximité et facilement accessible. La séparation du réseau électrique s'effectue en débranchant le cordon d'alimentation.
- ▶ Vérifier les indications portées sur la plaque d'identification : elles doivent correspondre à votre réseau électrique d'alimentation et à la consommation électrique réelle de l'ensemble des équipements connectés.
- ▶ Ne pas passer placer l'ASI à proximité de liquide ou dans un environnement d'humidité excessive.
- ▶ Ne pas laisser pénétrer d'objet étranger à l'intérieur de l'ASI.
- ▶ Ne pas obstruer les grilles d'aération de l'ASI.
- ▶ Ne pas exposer l'ASI au soleil ou à proximité d'une source de chaleur.
- ▶ En cas de stockage avant mise en service, placer l'ASI dans un endroit à l'abri de l'humidité.
- ▶ Température de stockage : -25°C à +55°C

### Précautions particulières

- ▶ Lors de la première mise en service, après raccordement au réseau électrique, la batterie se charge. La charge complète permettant une autonomie nominale ne sera atteinte qu'après au moins 8 heures de charge
- ▶ Avant et après l'installation, si l'ASI doit rester hors tension pour une longue durée, elle doit être remise sous tension pendant une durée de 24 heures, au moins une fois tous les 6 mois (dans le cas d'une température de stockage inférieure à 25°C), afin de recharger les batteries sous peine de dégradation irréversible de celle-ci.
- ▶ Lors du remplacement des batteries internes de l'ASI, il est impératif d'utiliser le même nombre et le même type d'éléments batterie que ceux montés dans l'appareil, ceci afin de garantir un bon niveau de fonctionnement et de sécurité de l'ASI. En cas de doute, ne pas hésiter à faire appel à notre service après-vente (coordonnées sur le site web [www.mgeups.com](http://www.mgeups.com)).

## 1. Introduction

Nous vous remercions d'avoir choisi une Alimentation Sans Interruption (ASI) MGE UPS SYSTEMS pour assurer la protection de vos équipements. La gamme NOVA AVR a été spécialement conçue pour alimenter et protéger le matériel informatique (ordinateurs et périphériques), dont elle assurera la protection avec un haut niveau de fiabilité durant plusieurs années. Pour exploiter au mieux les performances de NOVA AVR et vous familiariser avec ce produit, nous vous conseillons de prendre le temps de lire ce manuel.



## 2. Installation

- ▶ **Présence de tension potentiellement dangereuse à l'intérieur de l'ASI**
- ▶ **L'installation et l'utilisation de NOVA AVR ne nécessite aucune formation particulière.**
- ▶ **Les opérations de dépannage doivent être assurées par un personnel qualifié.**

### ATTENTION :

Mettre tous les équipements en position arrêt avant de les raccorder à NOVA AVR.

### Déballage et mise en place:

- 1> Déballer NOVA AVR et ses accessoires.

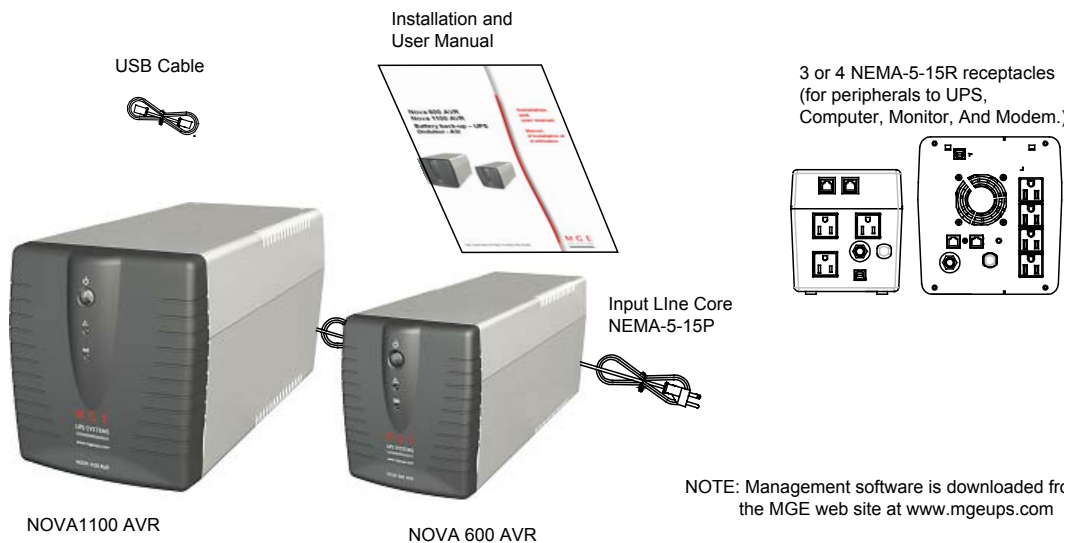

### Equipements connectés

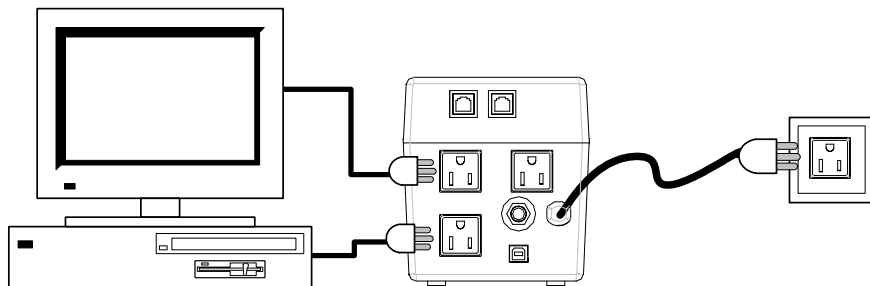

### Raccordement :

- 2> Raccorder le cordon réseau de l'ASI sur la prise d'alimentation.
- 3> Connecter les équipements critiques (ordinateur, écran, modem) sur les prises de sorties à l'aide des cordons fournis.

### Fonctions supplémentaires :

- 4> Connecter la ligne téléphone / modem sur la protection surtensions (câbles non fournis).
- 5> Connecter le câble USB ou série (suivant le modèle) entre l'ASI et l'ordinateur. Utiliser le logiciel "Personal Solution-Pac" de MGE UPS SYSTEMS pour la gestion de l'alimentation (à télécharger sur le site [http://www.mgeups.com/download/soft/explore/eng/ptp/ptp\\_sol.htm](http://www.mgeups.com/download/soft/explore/eng/ptp/ptp_sol.htm))

### Mise en service :

- 6> Appuyer sur le bouton Marche/Arrêt pour démarrer. Il faut au moins 8 heures de recharge pour que la batterie puisse fournir l'autonomie nominale.



### 3. Présentation

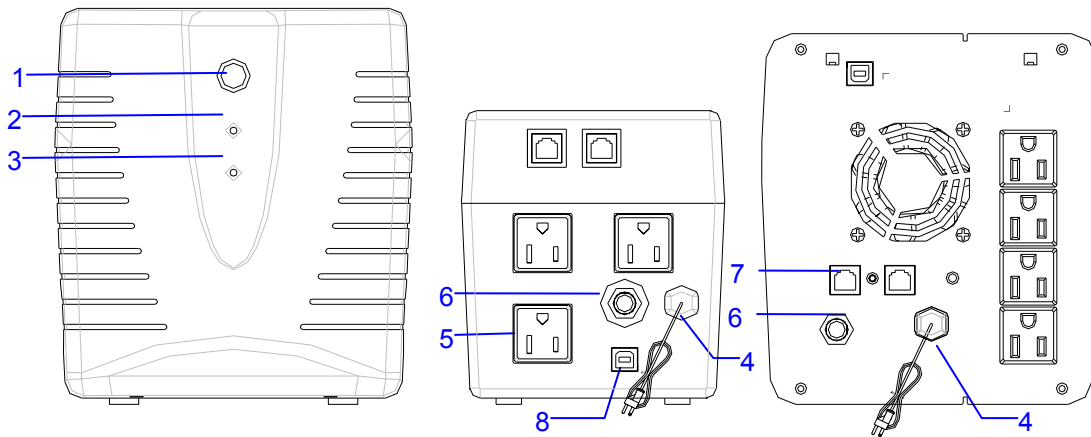







1> Bouton Marche/Arrêt  
2> Voyants de défaut général  
3> Voyant de défaut batterie

4> Prise d'entrée réseau  
5> Prises de sorties  
6> Disjoncteur

7> Protection ligne Téléphone /,  
8> Port USB pour le modèle USB (type B),  
ou Port RS232 pour le modèle série

### 4. Utilisation

Voyants	Alarme sonore	Fonctionnement de l'ASI
 Vert (Bouton marche/arrêt)	Aucune	Fonctionnement normal
 Vert (Bouton marche/arrêt)	1 bip toutes les 10 secondes	Fonctionnement sur batterie
 Vert (Bouton marche/arrêt)	1 bip toutes les 1 seconde	Fonctionnement sur batterie Seuil d'alarme de fin d'autonomie batterie atteint
 Rouge	Bip continu	Défaut interne
 Rouge clignotant	1 bip toutes les 0,5 seconde	Surcharge
 Rouge	Aucune	Défaut batterie

#### Nota :

- 1> Dès que l'ASI est alimentée, la batterie se charge, quelle que soit la position du bouton marche/arrêt.
- 2> Si la durée de la défaillance du réseau électrique d'alimentation dépasse l'autonomie batterie, l'ASI s'arrête pour éviter une décharge profonde de la batterie. L'ASI redémarre automatiquement dès le retour du réseau électrique.
- 3> Le disjoncteur d'entrée réseau se déclenche lors d'une surcharge sévère en sortie de l'ASI. Si cela se produit, débrancher la charge excessive et réarmer le disjoncteur.
- 4> Raccorder exclusivement des équipements de type informatique (ordinateur, écran, modem, imprimante) sur les prises de sorties de NOVA AVR.

## 5. Remplacement des batteries



### ATTENTION:

Lire attentivement les consignes de sécurité avant de remplacer les batteries. Cette opération doit être effectuée par un personnel qualifié.

- Arrêter l'ASI et déconnecter le réseau électrique d'alimentation.
- Oter des mains montres, bagues ou tout autre objet métallique.
- Utiliser des outils isolés.

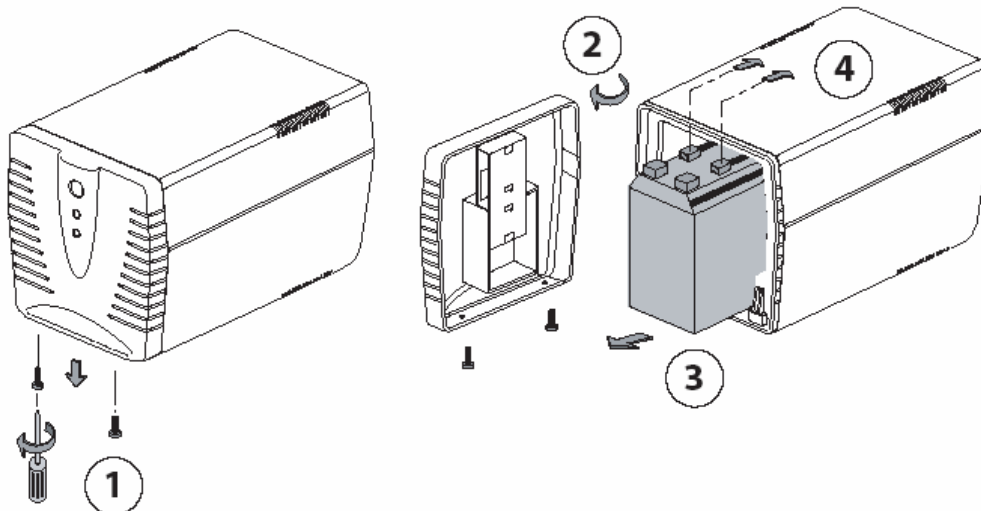

Remplacement des batteries du NOVA 600 AVR

Description des étapes :

1. Dévisser la face avant
2. Oter la face avant
2. Retirer la batterie
3. Déconnecter les câbles batterie

### Nota:

Le remplacement des batteries de NOVA 1100 AVR est très similaire au NOVA 600 AVR, avec 2 batteries à l'intérieur. La tension batterie est de 12V pour NOVA 600 AVR, et 24V pour NOVA 1100 AVR.





### Mise au rebut des batteries

- ▶ Ne pas jeter la batterie au feu (risque d'explosion)
- ▶ Ne pas tenter d'ouvrir la batterie (électrolyte dangereux pour les yeux et la peau).
- ▶ Conserver les batteries dans un endroit sec.
- ▶ Les batteries contiennent du plomb, une substance dangereuse pour l'environnement si les batteries ne sont pas recyclées correctement.
- ▶ Les batteries doivent être recyclées par un organisme agréé, conformément à la législation en vigueur.
- ▶ Déposer les batteries usagées dans des centres de récupération prévus à cet effet ou contacter MGE UPS SYSTEMS pour avoir la liste des sociétés agréées pour le recyclage

## 6. Caractéristiques techniques

	NOVA 600 AVR	NOVA 1100 AVR
Puissance nominale --- VA	600VA	1100VA
Puissance nominale --- W	360W	660W
Plage de tension d'entrée	89-151V±5%	89-151V±5%
Tension de sortie (sur réseau)	102-132V±5%	102-132V±5%
Tension de sortie (sur batterie)	120V + 10/-15% (102-132V)	120V + 10/-15% (102-132V)
Fréquence de sortie (sur batterie)	50/60Hz±1Hz	50/60Hz±1Hz
Protection décharge profonde	4 heures	4 heures
Autonomie batterie	15 minutes (1 PC)	15 minutes (2 PC)
Forme d'onde (sur batterie)	Quasi-sinus	Quasi-sinus
Prises entrée/sorties	NEMA 15A	NEMA 15A
Protection d'entrée	Disjoncteur 10A/250V	Disjoncteur 20A/250V
Temps de recharge	8 heures pour récupérer 80% de capacité après une autonomie	8 heures pour récupérer 80% de capacité après une autonomie
Batterie	Plomb étanche, sans entretien 12V/7.2Ah x 1	Plomb étanche, sans entretien 12V/7.2Ah x 2
Surge rating (joule)	175J	175J
Température de fonctionnement	0-40° C	0-40° C
Humidité	10-90%	10-90%
Dimensions	13.8 * 4.9 * 5.6 inch	14.8 * 6.7 * 7.4 inch
Poids	15 Lbs	27 Lbs

## 7. Dépannage

Symptôme	Remède
 Le bouton (vert) est éteint et il n'y a pas de tension en sortie de l'ASI	Vérifier que l'ASI est correctement raccordée sur le réseau électrique d'alimentation et que le bouton est en position marche (enfoncé)
Faible autonomie batterie	Recharger l'ASI pendant 8 heures et réessayer. Prévoir le remplacement des batteries si la faible autonomie persiste.
 Rouge avec bip continu	Défaut interne potentiel. Redémarrer l'ASI. Appeler le service après vente si le défaut persiste
 Rouge clignotant avec bip toutes les 0.5s	Surcharge en sortie de l'ASI : réduire la charge en déconnectant les équipements non prioritaires
 Rouge	Défaut batterie. Recharger la batterie ou la remplacer si le défaut persiste.

Pour de plus amples informations, nous vous invitons à visiter notre site WEB à [www.mgeups.com](http://www.mgeups.com) ou à contacter votre représentant ou le service après-vente MGE UPS SYSTEMS.

## 8. Câblage du cordon DB-9 pour le modèle série

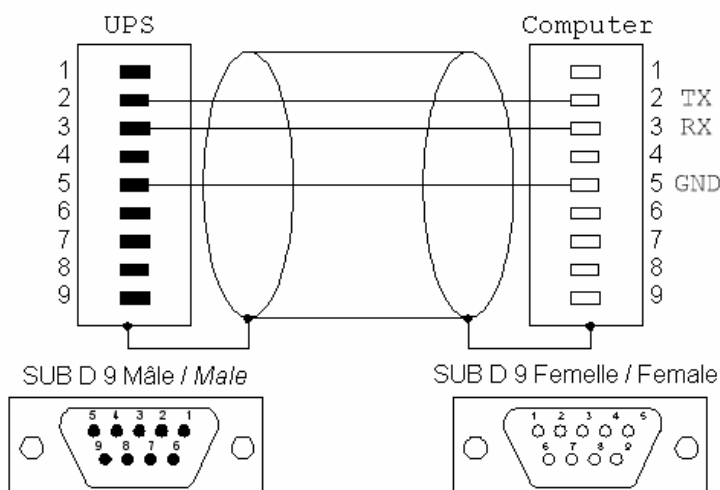

## MGE Warranty & Proprietary Rights for Single Phase Products

Standard Warranty Form (Applicable within the United States, Canada and Mexico)

### MGE Standard Single Phase Warranty

MGE UPS SYSTEMS, INC. ("MGE") warrants single phase products manufactured by MGE to be free from defects in materials and workmanship for the following applicable time periods beginning with the date of purchase by or for the first end user ("Purchaser"):

Nova AVR products are covered by a two (2) year warranty period

Any defects in materials or workmanship must be reported to MGE within the applicable warranty period. Where labor is not included in the warranty, any labor performed by MGE shall be billed to Purchaser at, and Purchaser agrees to pay, MGE's standard labor rates then in effect for all warranty work performed hereunder. MGE shall have the sole right to determine if any defective parts are to be repaired at the job site or whether they are to be returned to the factory for repair or replacement. All items returned to MGE for repair or replacement must be sent freight prepaid to its factory. Purchaser must obtain MGE's Return Goods Authorization ("RGA") prior to returning items. The conditions stated herein must be met for MGE's warranty to be valid. MGE will not be liable for any damage done by unauthorized repair work, unauthorized replacement parts, from any misapplication of the subject product, for damage due to accident, abuse, or act of God (such as earthquake, flood, inclement weather, rain or fire), or relating to Purchaser's failure to follow proper environmental conditions for the product.

In no event shall MGE be liable for loss, damage, or expense directly or indirectly arising from the use of or any defects in the subject product, or from any other cause, except as expressly stated in this warranty. EXCEPT AS EXPRESSLY STATED IN THIS WARRANTY, MGE UPS SYSTEMS, INC. MAKES NO WARRANTIES, EXPRESS OR IMPLIED, INCLUDING ANY WARRANTY AS TO MERCHANTABILITY OR FITNESS FOR A PARTICULAR PURPOSE OR USE OR NON-INFRINGEMENT. MGE is not liable for and Purchaser waives any right of action it has or may have against MGE for any consequential or special damages arising out of any breach of warranty, and for any damages Purchaser may claim for damage to any property or injury or death to any person arising out of its purchase or the use, operation or maintenance of the subject product. In no event will MGE be liable for any labor subcontracted or performed by Purchaser for preparation of the warranted item for return to MGE's factory or for preparation work for field repair or replacement, and MGE will not be responsible to pay any invoice therefore.

This warranty shall be exclusive of any and all other warranties express or implied and may be modified only by a writing signed by an authorized officer of MGE UPS SYSTEMS, INC. This warranty shall extend to the Purchaser but to no one else. Accessories supplied by MGE, but manufactured by others, carry any warranty the manufacturers have made to MGE, and which can be passed on to Purchaser.

MGE UPS SYSTEMS, INC. makes no warranty with respect to whether the products sold hereunder infringe any patent, U.S. or foreign, and Purchaser represents that any specially ordered products do not infringe any patent. Purchaser agrees to indemnify and hold MGE UPS SYSTEMS, INC. harmless from any liability by virtue of any patent claims where Purchaser has ordered a product conforming to Purchaser's specifications, or conforming to Purchaser's specific design.

Purchaser has not relied and shall not rely on any oral representation regarding any products sold hereunder and any oral representation shall not bind MGE UPS SYSTEMS, INC. and shall not be part of any warranty

There are no warranties which extend beyond the description on the face hereof. In no event shall MGE UPS SYSTEMS, INC. be responsible for consequential damages or for any other damages except as expressly stated herein.

### Proprietary Rights Statement

The information in this manual is the property of MGE UPS SYSTEMS, INC., and represents a proprietary article in which MGE UPS SYSTEMS, INC. retains any and all intellectual property rights, including exclusive rights of use and/or manufacture and/or sale. Possession of this information does not convey any permission to reproduce, print, manufacture or have made the article or articles shown herein. Such permission may be granted only by specific written authorization signed by an authorized officer of MGE UPS SYSTEMS, INC.

IBM, PC-AT, ES/9000, and AS/400 are trademarks of International Business Machines Corporation. MGE and MGE UPS SYSTEMS are trademarks of MGE UPS SYSTEMS, INC. Other trademarks that may be used herein are owned by their respective companies and are referred to in an editorial fashion only.

For Single Phase Warranty applicable outside of the United States, Canada and Mexico, refer to Single Phase International Warranty.

January 2005 Rev C00

**Contact MGE**

**United States**

**MGE UPS SYSTEMS**  
1660 Scenic Ave.  
Costa Mesa, CA 92626

Tel: (714) 557-1636  
(800) 523-0142  
Fax: (714) 557-9788  
Email: [info@mgeups.com](mailto:info@mgeups.com)  
www: [mgeups.com](http://mgeups.com)

**Canada**

**MGE UPS SYSTEMS**  
#9,2789 Thamesgate Drive  
Mississauga, ONL4T 4E8

Tel: (905) 672-0990  
(877) 672-0990  
Fax: (905) 672-7667  
email: [info@mgeups.com](mailto:info@mgeups.com)  
www: [mgeups.com](http://mgeups.com)

**Latin America and  
Other International  
MGE UPS SYSTEM**

1660 Scenic Ave.  
Costa Mesa, CA 92626

Tel: (714) 513-7831  
Fax: (714) 434-0199  
email: [info@mgeups.com](mailto:info@mgeups.com)  
www: [mgeups.com](http://mgeups.com)

**M G E**  
UPS SYSTEMS

1660 Scenic Avenue, Costa Mesa, California 92626 (714)557-1636

## Free Manuals Download Website

<http://myh66.com>

<http://usermanuals.us>

<http://www.somanuals.com>

<http://www.4manuals.cc>

<http://www.manual-lib.com>

<http://www.404manual.com>

<http://www.luxmanual.com>

<http://aubethermostatmanual.com>

Golf course search by state

<http://golfingnear.com>

Email search by domain

<http://emailbydomain.com>

Auto manuals search

<http://auto.somanuals.com>

TV manuals search

<http://tv.somanuals.com>