



OWNER'S MANUAL
MANUEL D'INSTRUCTIONS

Memorex®

**36" MTS STEREO COLOR TELEVISION
TÉLÉVISEUR 36" STÉRÉO AVEC RÉCEPTION
AUDIO SUR CANAUX MULTIPLES**

MT2365

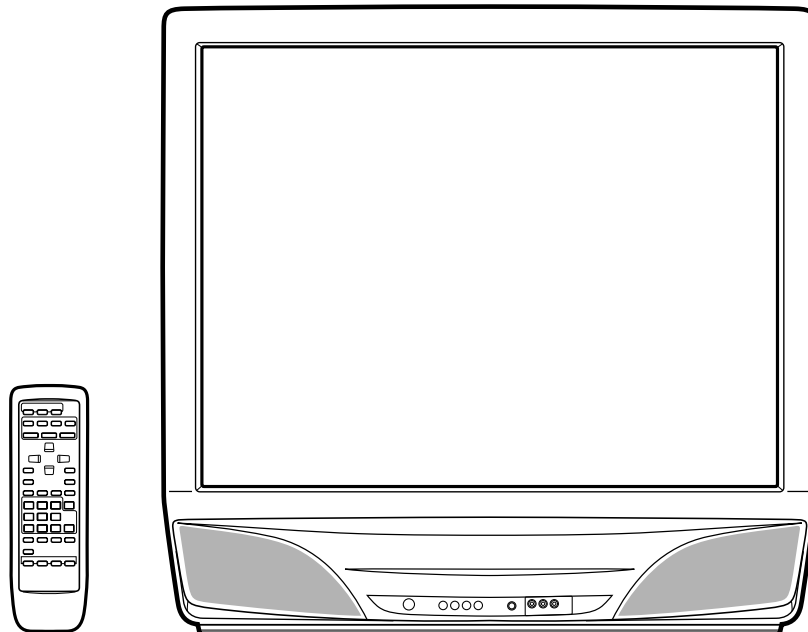

ATTENTION

For your protection in the event of theft or loss of this product, please fill in the information listed below which is for your own personal records.
Pour votre protection en cas de vol ou de perte de l'appareil, veuillez inscrire ci-dessous les renseignements demandés.

Date of Purchase : _____
Date d'achat : _____
Serial No. : _____
Numéro de série : _____
Place of Purchase : _____
Lieu d'achat : _____

**TV/CATV MODE SELECTION
SÉLECTION DU MODE TV/CATV**

When shipped from the factory, the TV/CATV menu option is set to the "CATV" (Cable Television) mode. If not using CATV, set this menu option to "TV" mode.
Lorsque l'appareil sort de l'usine, l'option du menu TV/CATV est en mode "CATV" (câblodistribution).
Si vous n'utilisez pas la câblodistribution, choisissez l'option "TV".

Before operating the unit, please read this manual thoroughly.
Avant de mettre cet appareil en marche, veuillez lire attentivement ce manuel.



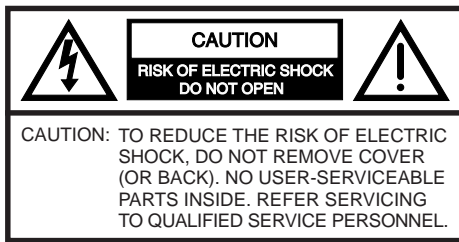

The lightning flash with arrowhead symbol, within an equilateral triangle is intended to alert the user to the presence of uninsulated dangerous voltage within the product's enclosure that may be of sufficient magnitude to constitute a risk of electric shock to persons.



The exclamation point within an equilateral triangle is intended to alert the user to the presence of important operating and maintenance (servicing) instructions in the literature accompanying the appliance.

CAUTION: Changes or modifications not expressly approved by the party responsible for compliance with the FCC Rules could void the user's authority to operate this equipment.

WARNING: TO PREVENT FIRE OR SHOCK HAZARD, DO NOT EXPOSE THIS APPLIANCE TO RAIN OR MOISTURE.

CAUTION: TO PREVENT ELECTRIC SHOCK DO NOT USE THIS POLARIZED PLUG WITH AN EXTENSION CORD, RECEPTACLE OR OTHER OUTLET UNLESS THE BLADES CAN BE FULLY INSERTED TO PREVENT BLADE EXPOSURE.

IMPORTANT SAFEGUARDS

1. READ INSTRUCTIONS

All the safety and operating instructions should be read before the unit is operated.

2. RETAIN INSTRUCTIONS

The safety and operating instructions should be retained for future reference.

3. HEED WARNINGS

All warnings on the unit and in the operating instructions should be adhered to.

4. FOLLOW INSTRUCTIONS

All operating and use instructions should be followed.

5. CLEANING

Unplug this unit from the wall outlet before cleaning. Do not use liquid cleaners or aerosol cleaners. Use a damp cloth for cleaning.

6. ATTACHMENTS

Do not use attachments not recommended by the unit's manufacturer as they may cause hazards.

7. WATER AND MOISTURE

Do not use this unit near water. For example, near a bathtub, washbowl, kitchen sink, or laundry tub, in a wet basement, or near a swimming pool.

8. ACCESSORIES

Do not place this unit on an unstable cart, stand, tripod, bracket, or table. The unit may fall, causing serious injury, and serious damage to the unit.

Use only with a cart, stand, tripod, bracket, or table recommended by the manufacturer.

8A. An appliance and cart combination should be moved with care. Quick stops, excessive force, and uneven surfaces may cause the appliance and cart combination to overturn.

9. VENTILATION

Slots and openings in the cabinet and in the back or bottom are provided for ventilation, to ensure reliable operation of the unit and to protect it from overheating. These openings must not be blocked or covered. The openings should never be blocked by placing the unit on a bed, sofa, rug, or other similar surface. This unit should never be placed near or over a radiator or heat source. This unit should not be placed in a built-in installation, such as a bookcase, or rack unless proper ventilation is provided or the manufacturer's instructions have been adhered to.

10. POWER SOURCE

This unit should be operated only from the type of power source indicated on the rating plate. If you are not sure of the type of power supply to your home, consult your appliance dealer or local power company. For units intended to operate from battery power, or other sources, refer to the operating instructions.

11. GROUNDING OR POLARIZATION

This unit is equipped with a polarized alternating current line plug (a plug having one blade wider than the other). This plug will fit into the power outlet only one way. This is a safety feature. If you are unable to insert the plug fully into the outlet, try reversing the plug. If the plug should still fail to fit, contact your electrician to replace your obsolete outlet. Do not defeat the safety purpose of the polarized plug. If your unit is equipped with a 3-wire grounding-type plug, a plug having a third (grounding) pin, this plug will only fit into a grounding-type power outlet. This too, is a safety feature. If you are unable to insert the plug into the outlet, contact your electrician to replace your obsolete outlet. Do not defeat the safety purpose of the grounding-type plug.

12. POWERCORD PROTECTION

Power-supply cords should be routed so that they are not likely to be walked on or pinched by items placed upon or against them, paying particular attention to cords at plugs, convenience receptacles, and the point where they exit from the appliance.

PORTABLE CART WARNING
(symbol provided by RETAC)



S3126A





13. LIGHTNING

To protect your unit during a lightning storm, or when it is left unattended and unused for long periods of time, unplug it from the wall outlet and disconnect the antenna or cable system. This will prevent damage to the unit due to lightning and power line surges.

14. POWER LINES

An outside antenna system should not be located in the vicinity of overhead power lines, or other electric light or power circuits, or where it can fall into such power lines or circuits. When installing an outside antenna system, extreme care should be taken to keep from touching such power lines or circuits as contact with them might be fatal.

15. OVERLOADING

Do not overload wall outlets and extension cords as this can result in a risk of fire or electric shock.

16. OBJECT AND LIQUID ENTRY

Do not push objects through any openings in this unit as they may touch dangerous voltage points or short out parts that could result in fire or electric shock. Never spill or spray any type of liquid into the unit.

17. OUTDOOR ANTENNA GROUNDING

If an outside antenna or cable system is connected to the unit, be sure the antenna or cable system is grounded so as to provide some protection against voltage surges and built-up static charges. Section 810 of the National Electrical Code, ANSI/NFPA 70, provides information with respect to proper grounding of the mast and supporting structure, grounding of the lead-in wire to an antenna discharge unit, size of grounding conductors, location of antenna discharge unit, connection to grounding electrodes, and requirements for the grounding electrode.

18. SERVICING

Do not attempt to service this unit yourself as opening or removing covers may expose you to dangerous voltage or other hazards. Refer all servicing to qualified service personnel.

19. DAMAGE REQUIRING SERVICE

Unplug this unit from the wall outlet and refer servicing to qualified service personnel under the following conditions:

- a. When the power-supply cord or plug is damaged.
- b. If liquid has been spilled, or objects have fallen into the unit.
- c. If the unit has been exposed to rain or water.
- d. If the unit does not operate normally by following the operating instructions. Adjust only those controls that are covered by the operating instructions, as an improper adjustment of other controls may result in damage and will often require extensive work by a qualified technician to restore the unit to its normal operation.
- e. If the unit has been dropped or the cabinet has been damaged.
- f. When the unit exhibits a distinct change in performance, this indicates a need for service.

20. REPLACEMENT PARTS

When replacement parts are required, be sure the service technician uses replacement parts specified by the manufacturer or those that have the same characteristics as the original part. Unauthorized substitutions may result in fire, electric shock or other hazards.

21. SAFETY CHECK

Upon completion of any service or repairs to this unit, ask the service technician to perform safety checks to determine that the unit is in proper operating condition.

22. WALL OR CEILING MOUNTING

The product should be mounted to a wall or ceiling only as recommended by the manufacturer.

23. HEAT

The product should be situated away from heat sources such as radiators, heat registers, stoves, or other products (including amplifiers) that produce heat.

24. NOTE TO CATV SYSTEM INSTALLER

This reminder is provided to call the CATV system installer's attention to Article 820-40 of the NEC that provides guidelines for proper grounding and, in particular, specifies that the cable ground shall be connected to the grounding system of the building, as close to the point of cable entry as practical.

EXAMPLE OF ANTENNA GROUNDING AS PER NATIONAL ELECTRICAL CODE

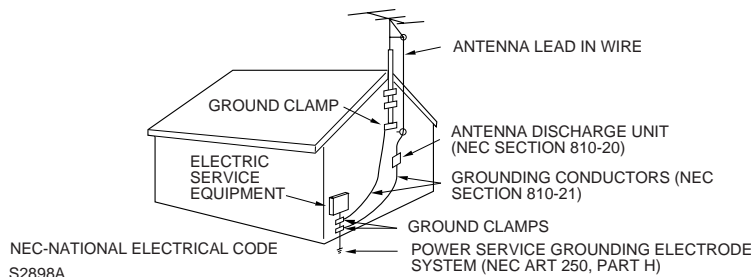



FEATURES

- **181 Channel Tuner** - The tuning system is capable of receiving all 68 VHF/UHF standard broadcast channels that are available in your area. When operating on a cable system, it can tune to the standard VHF channel frequencies plus up to 113 cable channel frequencies. The actual number of channels received depends upon channel reception in your area or your cable system.
- **On-Screen 3 Language Display** - This TV can display the on screen language in English, Spanish or French.
- **Sleep Timer** - Operable from the remote control, this TV can be programmed up to 120 minutes to turn off automatically.
- **Memory Back Up** - This system prevents loss of memorized channel selections in case a power interruption to the TV should occur.
- **V-Chip** - The V-Chip function can rate a TV program or movie content. It allows you to set a restriction level.
- **Picture Control Adjustments** - The On-Screen display allows precise remote control adjustment of BRIGHTNESS, COLOR, CONTRAST, SHARPNESS and TINT.
- **Closed Captioned Decoder** - Displays text captions or 1/2 of full screen text on the screen for hearing impaired viewers.
- **Stereo/SAP Reception** - This TV designed to receive stereo and separate audio program (SAP) broadcasts where available.
- **BEE**- BBE gives you the vivid sound with incredible presence.
- **Universal Remote Control** - You can operate your VCR and Cable/Satellite Box after you registered the 2-digit codes for their brand name.

LOCATION OF CONTROLS

FRONT

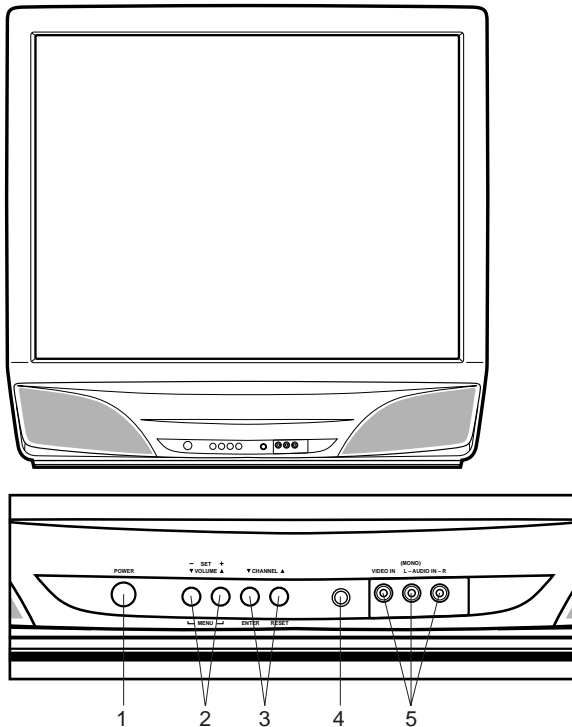

1. **POWER Button** - Press to turn the TV on or off.
2. **VOLUME ▲ / ▼ Buttons** - Press to raise or lower the volume of the sound.
(MENU Buttons) - Press the both buttons to display the On-Screen menu function.
(SET+/- Buttons) - Press to select the desired setting during On-Screen operations.
3. **CHANNEL ▲ / ▼ Buttons** - Press to select a higher or lower numbered channel set into memory.
(ENTER Button) - Press to enter or select information for On-Screen operations.
(RESET Button) - Press to reset the On-Screen picture and sound adjustments to their factory preset positions. Press to reset a password in the V-CHIP Password setting mode.

BACK

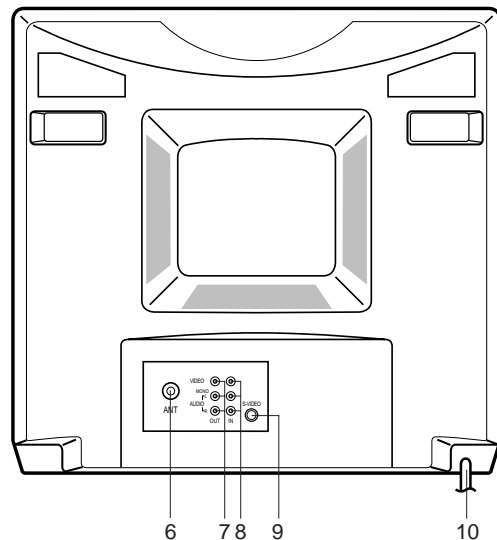

4. **Remote Sensor** - Signals from the Remote Control unit are received here.
5. **AUDIO (L / R) / VIDEO IN Jacks** - Audio and video signal cables from an external source can be connected here.
6. **VHF/UHF IN (ANT) Jack** - Connect a VHF/UHF antenna or CATV cable to this jack.
7. **AUDIO (L / R) / VIDEO OUT Jacks** - Used to output audio and video signals to a TV, amplifier or VCR.
8. **AUDIO (L / R) / VIDEO IN Jacks** - Audio and video signal cables form an external source can be connected here.
9. **S-VIDEO jack** - S-Video signal cable from an external source can be connected here.
10. **AC Power Cord** - Connect to a 120V, 60Hz outlet.





REMOTE CONTROL

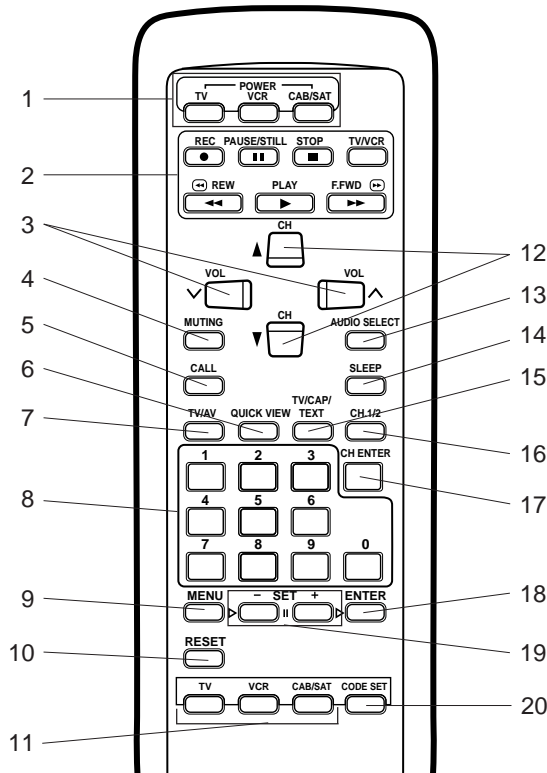

*You can use these buttons to operate your VCR or Cable/Satellite box after you have programmed the remote control for the code that operates your product.

1. **TV, VCR, CAB/SAT POWER Button*** - Used to turn the TV, VCR or Cable/Satellite box on or off.
2. **VCR Operation Buttons*** - Press to operate your VCR.
3. **VOL (VOLUME) ▲ / ▼ Buttons** - Press the ▲ button to increase, or the ▼ button to decrease the volume level.
4. **MUTING Button** - To turn off the sound, press this button once. The TV will be silenced and the symbol "MUTING" will appear on the screen. The muting feature can be released by pressing the MUTING button again or one of the VOL ▲ or ▼ button.
5. **CALL Button** - When you press this button, the channel number tuned will appear on the upper right corner of the screen. Press the button again to remove display from the screen.
6. **QUICK VIEW Button** - This button allows you to go back to the previous channel selected by just pressing the QUICK VIEW button. Press this button again to return to the channel you were watching.
7. **TV/AV Button** - Switches between TV and external inputs.
8. **Direct Channel Selection Buttons (0-9)*** - Allows direct access to any channel of the TV, VCR or Cable/Satellite box.
9. **MENU Button** - Press to display the On-Screen menu function.
10. **RESET Button** - Press to reset the On-Screen picture and sound adjustments to their factory preset positions. Press to reset a password in the V-CHIP Password setting mode.
11. **TV, VCR, CAB/SAT selector Buttons** - Press to select the TV, VCR or Cable/Satellite box to be operated.
12. **CH (CHANNEL) ▲ / ▼ Buttons** - Used to change the channels of the TV, VCR or Cable/Satellite box.
13. **AUDIO SELECT Button** - Switches sound between mono and stereo, and SAP when receiving broadcasts in stereo or SAP.
14. **SLEEP Button** - To set the TV to turn off after a preset amount of time, press the SLEEP button on the remote control. The clock will count down 10 minutes each time the button is pressed in the order of 120, 110, 100, 20, 10, 0. After the sleep time is programmed, the display will disappear then reappear momentarily every ten minutes to remind you the sleep timer function is operating. To confirm the sleep time setting, press the SLEEP button once and the remaining time will be momentarily displayed. To cancel sleep time, press the SLEEP button repeatedly until the display turns to 0.
15. **TV/CAPTION/TEXT Button** - Press this button to switch between normal TV and the two Closed Caption modes (captions and 1/2 of full screen text). Closed Captioning will display text on screen for hearing impaired viewers.
16. **CH.1/2 Button** - Switches between Channel 1 and Channel 2 in the Closed Caption mode.
17. **CH ENTER Button*** - Press to input the selected channel of the VCR or Cable/Satellite box.
18. **ENTER Button** - Press to enter or select information for On-Screen operations.
19. **SET +/- Buttons** - Press to select the desired setting during On-Screen operations.
20. **CODE SET Button** - Used to register the 2-digit codes to operate your VCR or Cable/Satellite box. Press this button and the VCR button or the CAB/SAT button simultaneously to start a registration.



REMOTE CONTROL

(CONTINUED)

Before using the remote control, batteries must first be installed into it.

HOW TO INSTALL BATTERIES

1. Open the battery compartment cover.

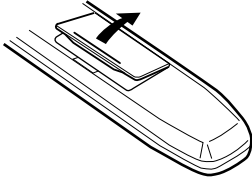

2. Install two "AA" batteries.

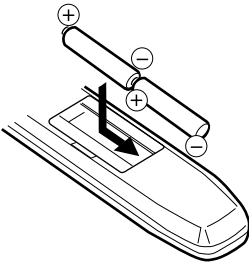

3. Replace the battery compartment cover.

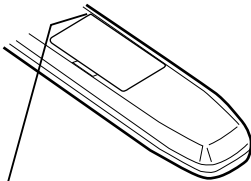

Use two "AA" size batteries. The batteries may last approximately one year depending on how much the remote control is used. For best performance, it is recommended that batteries should be replaced on a yearly basis, or when the remote operation becomes erratic. Do not mix old and new batteries or different types.

BATTERY PRECAUTIONS

These precautions should be followed when using batteries in this device:

- Use only the size and type of batteries specified.
- Be sure to follow the correct polarity when installing the batteries as indicated in the battery compartment. Reversed batteries may cause damage to the device.
- Do not mix different types of batteries together (e.g. Alkaline and Carbon-zinc) or old batteries with fresh ones.
- If the device is not to be used for a long period of time, remove the batteries to prevent damage or injury from possible battery leakage.
- Do not try to recharge batteries not intended to be re-charged; they can overheat and rupture. (Follow battery manufacturer's directions.)



REGISTRATION CODES BY PRODUCT AND BRAND NAME

VCR		CABLE/SATELLITE	
Admiral	08, 61	Allegro	58, 62
Adventura	31	Allegro A/B Switch	61
Aiwa	31	Gemini	05, 31, 38
Akai	23, 38, 41	General Electric	67
Audio Dynamics	02, 18	General Instrument	05, 06
Bell & Howell	06, 47	Hamlin	02, 03, 45, 65, 66
Broksonic	21, 26, 33, 50, 55	Jerrold	04, 07, 08, 09, 10, 18, 60, 63
Canon	14	Kale Vision	35
Citizen	09	Macom	14, 21
Craig	12	Magnavox	34
Curtis Mathes	14, 59	NSC	35, 39, 68, 69, 70
Daewoo	44, 46, 48, 54	Oak	11, 32, 42
Daytron	36, 46	Panasonic	13, 20
DBX	02, 18	Paragon	33
Emerson	03, 21, 23, 26, 33, 35, 43, 50	Philips	47, 50, 52, 54, 55
Fisher	11, 12, 13, 47	Pioneer	15, 43
Funai	31	RCA DSS	73
General Electric	14, 16, 20	Regency	29
Goldstar	09	Samsung	35
Go Video	56, 62, 63	Scientific Atlanta	16, 23, 36, 64
Hitachi	15, 57	Sprucer	13
Instant Replay	14, 27	Standard Comp	35
J.C. Penney	14, 15, 18, 27	Texscan	39, 56, 71
JVC	02, 25, 58	Tocom	17, 18, 46
Kenwood	02	Unika	48, 62
Logik	39	United Satellite	44
LXI	09, 31	Universal	58, 62
Magnavox	07, 14, 31	Vid Tech	40
Marantz	07, 18	Video Way	49
Marta	09	Viewstar	54, 55, 72
Memorex	06, 12, 14, 31, 33	Zenith	01, 53, 74
Mitsubishi	04, 22, 52, 64	Zenith Satellite	12, 28, 30, 51
Montgomery Ward	08, 14, 16, 19, 31, 49		
Multi Tech	39		
NEC	02, 18		
Orion	33, 50		
Panasonic	14, 51, 59		
Pentax	15		
Philco	07, 14		
Philips	07, 14, 27		
Pioneer	10, 15		
Portland	46		
Pro Scan	16, 60		
Quasar	14, 59		
RCA	15, 16, 20, 27, 40, 42, 60		
Realistic	06, 08, 12, 14, 31		
Samsung	20, 30		
Sansui	39		
Sanyo	06, 12, 47		
Scott	04, 05, 33, 43		
Sears	06, 09, 11, 12, 15		
Sharp	08, 61		
Shintom	39		
Signature 2000	08, 14, 16, 19, 31, 49		
Sony	17, 32, 37		
Sylvania	07, 14, 27		
Symphonic	31		
Tashiko	09		
Tatung	02		
Teac	02, 31		
Teknika	34		
Toshiba	05, 15		
XR1000	39		
Vector Research	04, 18		
Yamaha	02, 18		
Zenith	01, 24, 25, 29, 37		



REMOTE CONTROL

(CONTINUED)

HOW TO USE THE REMOTE CONTROL

You can use the remote control to operate your VCR and Cable/Satellite box besides the TV after the batteries are installed and you have registered the codes that operate your products.

Some buttons are used exclusively for each product and some buttons are used in common with each product. To operate your products correctly using this universal remote control follow each step below.

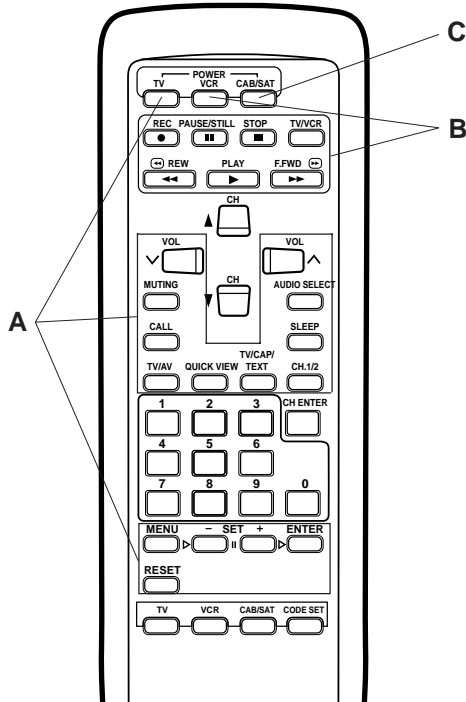

A. For TV

- 1 Press TV button.
- 2 Aim remote at TV.
- 3 Press TV POWER button.
- 4 Press other buttons to operate the features of your TV. You can use the CH ▲ and ▼ button, the 0-9 buttons.

B. For VCR

- 1 Press VCR button.
- 2 Aim remote at VCR.
- 3 Press VCR POWER button to turn on VCR.
- 4 Press other buttons to operate the features of your VCR. You can use the CH ▲ and ▼ button, the 0-9 buttons, the CH ENTER button.

C. For CABLE/SATELLITE box

- 1 Press CAB/SAT button.
- 2 Aim remote at CABLE/SATELLITE box.
- 3 Press CAB/SAT POWER button to turn on your CABLE/SATELLITE box.
- 4 Press other buttons to operate the features of your CABLE/SATELLITE box. You can use the CH ▲ and ▼ button, the 0-9 buttons and the CH ENTER button.

NOTES:

- Some buttons that have same functions are called different names according to the brand and model of the product. For example, CALL may be called "DISPLAY".
- The buttons A, B and C are used exclusively for each product. You can use these buttons whenever you want.

CONNECTION TO OTHER EQUIPMENT

The exact arrangement you use to interconnect various video and audio components to the TV is dependent on the model and features of each component. Check the Owner's Manual provided with each component for the location of video and audio inputs and outputs.

The connection diagrams in the following are offered as suggestions. You may need to modify them to accommodate your particular assortment of components. The diagrams are intended to show component video and audio interconnections only.

Press the TV/AV selector button to select the AV mode to use the TV as a monitor. Operate your VCR as usual.

TV/AV SELECTION

If you connect the TV to VCR, camcorder or TV game, you can select by pressing the TV/AV button.

Press the TV/AV button repeatedly to select the desired mode. "AUX1" or "AUX2" will display on the screen for 4 seconds.

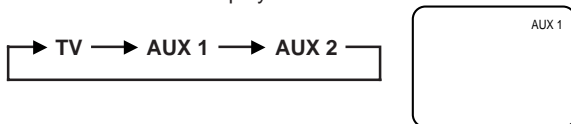

1. To connect the TV to a VCR

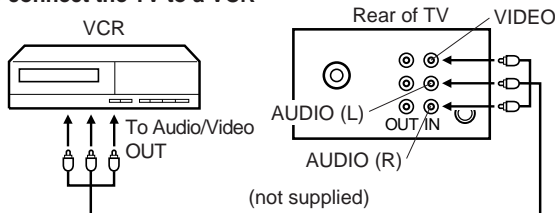

2. To connect the TV to a TV Game

The TV can also be used as a display device for many video games. However, due to the wide variety of different types of signal generated by these devices and subsequent hook-up variations required, they have not all been included in the suggested connection diagrams. You'll need to consult each component's Owner's Manual for additional information.

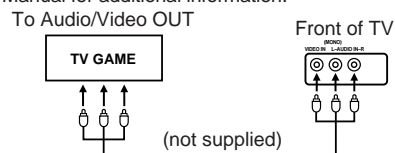

3. To connect the TV to a camcorder

To playback from the camcorder, connect the camcorder to the TV as shown.

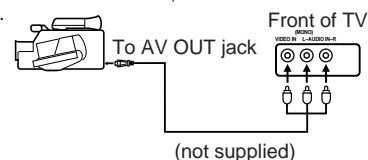



CONNECTION TO OTHER EQUIPMENT

(CONTINUED)

4. To connect the TV to a VCR with an S-VIDEO jack

If you connect a VCR with an S-video jack to the S-VIDEO jack on the rear of TV, you must also connect the audio cables to the AUDIO IN jacks on the rear of the TV. The S-video cable only carries the video signal. Audio signal are separate.

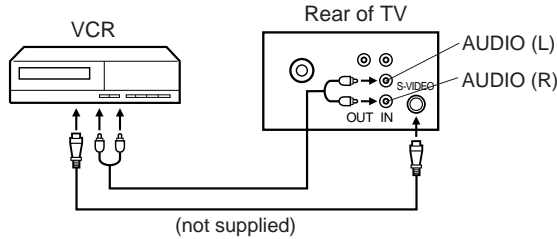

NOTE: When the S-video cable and the video cable are connected to each jack in the same time, the S-video cable takes precedence of the video cable.

ENGLISH

ANTENNA/CATV CONNECTIONS

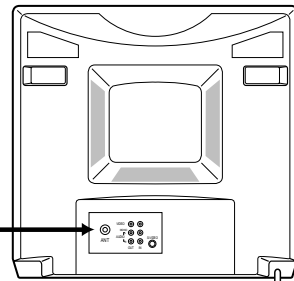
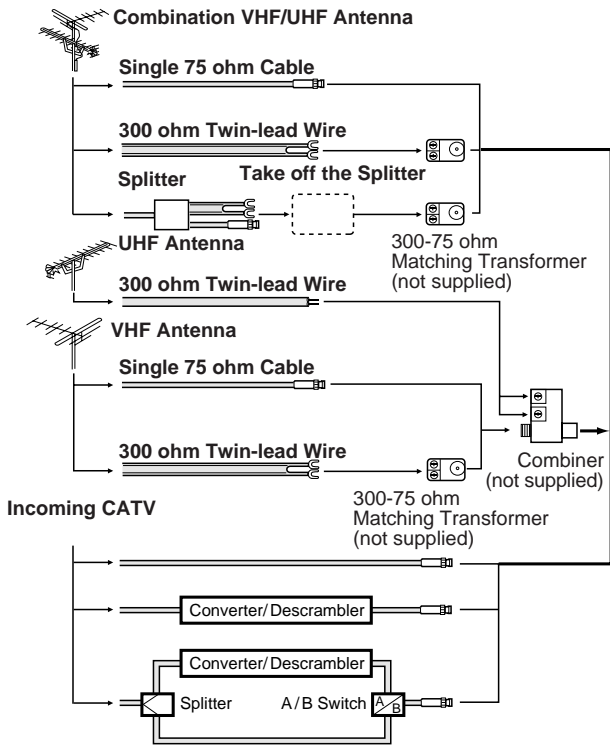

This television has an extended tuning range and can tune most cable channels without using a cable company supplied converter box. Some cable companies offer "premium pay channels" in which the signal is scrambled. Descrambling these signals for normal viewing requires the use of a descrambler device which is generally provided by the cable company.

Separate VHF/UHF Antennas

Connect the 75 ohm Cable from the VHF antenna and the UHF antenna Twin-lead to a combiner (not supplied). Attach the Combiner to the Antenna Jack.

NOTE: If your VHF antenna has a Twin-lead Wire, use the 300-75 ohm Matching Transformer (not supplied), then connect the Transformer to the Combiner.

For Subscribers to Basic Cable TV Service

For basic cable service not requiring a Converter/Descrambler box, connect the CATV 75 ohm Coaxial Cable directly to the Antenna Jack on the back of the television.

For Subscribers to Scrambled Cable TV Service

If you subscribe to a cable service which requires the use of a Converter/Descrambler box, connect the incoming cable to the Converter/Descrambler box and connect the output of the box to the Antenna Jack on the back of the television. Follow the connections shown left. Set the television to the output of the Converter/Descrambler box (usually channel 3 or 4) and use the Converter/Descrambler box to select channels.

For Subscribers to Unscrambled Basic Cable with Scrambled Premium Channels

If you subscribe to a cable service in which basic cable channels are unscrambled and premium channels require the use of a Converter/Descrambler box, you may wish to use a two-set signal splitter (sometimes called a "two-set coupler") and an A/B Switch box from the cable installer or an electronics supply store. Follow the connections shown left. With the switch in the "B" position, you can directly tune any unscrambled channels on your TV. With the switch in the "A" position, tune your TV to the output of the Converter/Descrambler box (usually channel 3 or 4) and use the box to tune scrambled channels.

Combination VHF/UHF Antenna (Single 75 ohm Cable or 300 ohm Twin-lead Wire)

Connect the 75 ohm cable from a combination VHF/UHF antenna to the Antenna Jack. If your combination antenna has a 300 ohm Twin-lead Wire, use the 300-75 ohm Matching Transformer (not supplied).

Combination VHF/UHF Antenna (Separate VHF and UHF 300 ohm Twin-leads)

Connect the UHF Twin-lead Wire to a Combiner (not supplied). Connect the VHF Twin-lead to the 300-75 ohm Matching Transformer (not supplied). Attach the Transformer to the Combiner. Attach the Combiner to the Antenna Jack.



SETTING LANGUAGE

This TV can display the on screen language in English, Spanish or French.

On-screen language selection (step 3) will automatically appear on the screen when you press the MENU button initially. Select language to use the other menu options.

- 1 Press the MENU button.

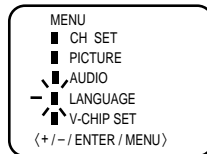

- 2 Press the SET + or – button to select the LANGUAGE mode, then press the ENTER button.

- 3 Press the SET + or – button until the "▶" indicator points to the desired language: English (ENGLISH), Spanish (ESPAÑOL) or French (FRANCAIS), then press the ENTER button.

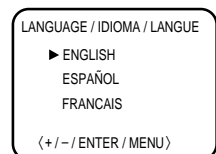

- 4 Press the MENU button again.

NOTE:

If Spanish or French is chosen, the Closed Caption indicators will be in the selected language, but the Closed Caption text will not be affected by the language selection.

TV OPERATION

- 1 To turn on the TV, press the POWER button.

- 2 The VOLUME can be adjusted to a desired level by pressing the VOL (VOLUME) ▲ or ▼ button.

The sound level will be indicated on the TV screen by green bars and a number. As the sound level increases, so do the number of bars and the number on the screen. The same is true for decreasing the level.

- 3 Set the TV/CATV menu option to the appropriate position. When shipped from the factory, this menu option is in the CATV setting. See "TO MEMORIZE CHANNELS".

TV - VHF/UHF channels
CATV - CABLE TV channels

- 4 **CH (CHANNEL) ▲ and ▼ buttons**
Press and release the CH (CHANNEL) ▲ or ▼ button. The channel automatically stops at the next channel set into memory. Press and hold the button down to change channels more quickly.

For proper operation, before selecting channels, they should be set into the TV's memory. See "TO MEMORIZE CHANNELS".

Direct Channel Selection buttons (0-9)

Press these buttons to select a channel. The channel number will appear on the upper right corner of the TV screen. If an invalid channel number is selected, the display will revert to the original channel.

TV Mode Direct Channel Selection

When the TV/CATV menu option is in the TV position, all channels can be instantly selected by using two buttons. (For example, to select channel 2, press "0", then "2". If you press only "2", channel selection will be delayed for a few seconds). For channels 10 and above, press the 2 digits in order.

CATV Mode Direct Channel Selection

When the TV/CATV menu option is in the CATV position, channels can be selected as follows:

CH. 1-9	Press "0" twice, then 1-9 as needed. Example, to select channel 2, press "002".
CH. 10-12	Press "0", then remaining 2 digits. Example, to select channel 12, press "012".
CH. 13-99	Press the 2 digits in order. Example, to select channel 36, press "36".
CH. 100-125	Press the 3 digits in order. Example, to select channel 120, press "120".

NOTE: If the station being viewed stops broadcasting, the TV will automatically shut off after 15 minutes.



TO MEMORIZE CHANNELS

This TV is equipped with a channel memory feature which allows channels to skip up or down to the next channel set into memory, skipping over unwanted channels. Before selecting channels, they must be programmed into the TV's memory. In addition to normal VHF and UHF channels, this TV can receive up to 113 Cable TV channels. To use this TV with an antenna, set the TV/CATV menu option to the TV setting. When shipped from the factory, this menu option is in the CATV setting.

TV/CATV SELECTION

- 1 Press the MENU button.
- 2 Press the SET + or – button until the indicator next to "CH SET" begins to flash, then press the ENTER button.
- 3 Press the SET + or – button until the indicator next to "TV/CATV" begins to flash.
- 4 Press the ENTER button to select the TV or CATV mode. The arrow indicates the selected mode.
- 5 Press the MENU button twice to return to normal TV viewing.

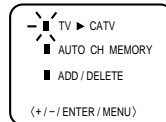
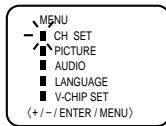

The chart below is typical of many cable system channel allocations.

CATV CHART

Number on this TV	14	15	16	17	18	19	20	21	22
Corresponding CATV channel	A	B	C	D	E	F	G	H	I
23	24	25	26	27	28	29	30	31	32
J	K	L	M	N	O	P	Q	R	S
41	42	43	44	45	46	47	48	49	50
EE	FF	GG	HH	II	JJ	KK	LL	MM	NN
59	60	61	62	63	64	65	66	67	68
WW	AAA	BBB	CCC	DDD	EEE	FFF	GGG	HHH	III
77	78	79	80	81	82	83	84	85	86
RRR	SSS	TTT	UUU	VVV	WWW	XXX	YYY	ZZZ	88
95	96	97	98	99	100	101	102	103	104
A:5	A:4	A:3	A:2	A:1	100	101	102	103	104
113	114	115	116	117	118	119	120	121	122
113	114	115	116	117	118	119	120	121	122

NOTE: Contact your cable company to determine the type of cable system used in your area.

AUTOMATIC CHANNEL MEMORY

- 1 Press the MENU button.
- 2 Press the SET + or – button until the indicator next to "CH SET" begins to flash, then press the ENTER button.
- 3 Press the SET + or – button until the indicator next to "AUTO CH MEMORY" begins to flash, then press the ENTER button. The TV will begin memorizing all the channels available in your area.
- 4 Press the MENU button twice to return to normal TV viewing.

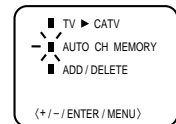
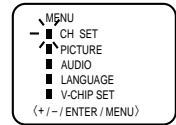

TO ADD/DELETE CHANNELS

- 1 Press the MENU button.
- 2 Press the SET + or – button until the indicator next to "CH SET" begins to flash, then press the ENTER button.
- 3 Press the SET + or – button until the indicator next to "ADD/DELETE" begins to flash, then press the ENTER button.
- 4 Select the desired channels to be memorized or deleted using the Direct Channel Selection buttons (10 keys, 0-9), the CH ▲ or ▼ button or the SET + or – button.
- 5 Press the ENTER button to select ADD or DELETE. If an unmemorized channel was selected (step 4), the channel indication will be red. Press the ENTER button if you wish to ADD the unmemorized channel. The channel indicator will change from red to green when a channel is added and the channel will be memorized. If a memorized channel was selected (step 4), the channel indication will be green.

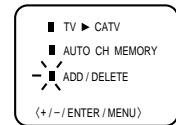
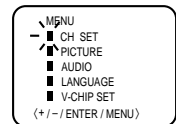

Press the ENTER button if you wish to DELETE the channel from memory. The channel indicator will change from green to red when a channel is deleted. Repeat Steps 4 and 5 for each channel to be added or deleted.

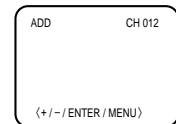

- 6 Press the MENU button three times after adding or deleting all of the desired channels, to return to normal TV viewing.



SETTING V-CHIP

This TV is fitted with a V-CHIP controller which provides you with channel viewing access controls and restrictions. This function is to prevent your children from watching violence or sexual scenes that may be harmful.

- 1 Press the MENU button and press the SET + or – button to select the V-CHIP SET option, then press the ENTER button.
- 2 Enter your password using the Direct channel selection buttons. In the event of entering incorrect password press the RESET button. Then press the ENTER button.
- 3 Enter the same password for confirmation, then press the ENTER button.
- 4 Press the SET + or – button to select the V-CHIP option. Press the ENTER button to select the ON.
- 5 Press the SET + or – button to select the TV RATING or MOVIE RATING option. Press the ENTER button.
- 6 Press the SET + or – button to select the desired rating for the applicable video or TV channel. Press the ENTER button.
- 7 Press the MENU button twice to return to normal TV viewing.

TV RATING

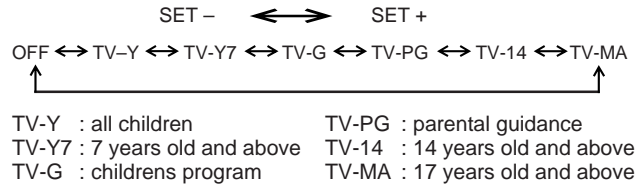

When you select TV-Y7, TV-PG, TV-14 or TV-MA, press the CALL button to show the contained rating. Press the SET + or – button to select the desired item you want. Press the ENTER button to select the OFF.

MOVIE RATING

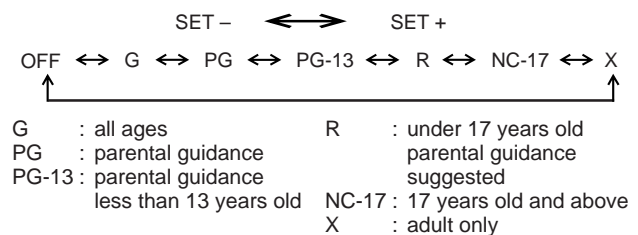

NOTES:

- May not work with Canadian programming or with U.S. programming transmitted on cable networks in Canada.
- The V-Chip function is activated only on programs and tapes that have the rating signal.
- Once you block a program using the V-Chip function, the blocked program cannot be watched based on the content of the show. When the program starts, the "ENTER PASSWORD" will appear on the screen. When you want to release the V-Chip temporarily, enter the password.
- If you change the channel or turn off and on the TV while releasing the V-Chip temporarily, the V-Chip setting will be resumed.
- When you watch the TV from the cable box or the VCR with the RF Modulator, then you release the V-Chip temporarily, the V-Chip setting will not be resumed until you turn off the TV. The TV channel is not used in this case.
- When changing the channel with the cable box or the VCR, approximately 10 seconds will pass until the program appears.

CLOSED CAPTION

WHAT IS CLOSED CAPTIONING?

This television has the capability to decode and display Closed Captioned television programs. Closed Captioning will display text on the screen for hearing impaired viewers or it will translate and display text in another language.

TO VIEW CLOSED CAPTIONS

Press the TV/CAP/TEXT button on the remote control to switch between normal TV and the two Closed Caption Modes (Captions and 1/2 of Full Screen Text).

Captions: This Closed Caption Mode will display text on the screen in English or another language (depending on the setting of the Closed Captions CH. 1/2 button). Generally, Closed Captions in English are transmitted on Captions Channel 1 and Closed Captions in other languages are transmitted on Captions Channel 2.

Text: The Text Closed Caption Mode will usually fill 1/2 of full screen with a programming schedule or other information. After selecting a Closed Caption Mode, it will stay in effect until it is changed, even if the channel is changed. If the Captions signal is lost due to a commercial or a break in the signal, the Captions will reappear when the signal is received again. If the channels are changed, the Captions will be delayed approximately 10 seconds.

The Captions will appear in places on the screen where they will least interfere with the picture, usually on the bottom of the screen. News programs will usually show three-line Closed Captions which scroll onto the screen. Most other shows provide two or three lined Captions placed near the character who is speaking so the viewer can follow the dialogue. Words in italics or underlined describe titles, words in foreign languages or words requiring emphasis. Words that are sung usually appear enclosed by musical notes. For television programs broadcasting with Closed Captions, look in your TV guide for the Closed Captions symbol (CC).

- When activating the Closed Captioned Decoder, there will be a short delay before the Closed Captioned text appears on the screen.
- Closed Captioned text is only displayed in locations where it is available.
- If no caption signal is received, no captions will appear, but the television will remain in the Caption Mode.
- Misspellings or unusual characters may occasionally appear during Closed Captioning. This is normal with Closed Captioning, especially with live programs. This is because during live programs, captions are also entered live. These transmissions do not allow time for editing.
- When Captions are being displayed, on-screen displays, such as volume and mute may not be seen or may interfere with Closed Captions.
- Some cable systems and copy protection systems may interfere with the Closed Captioned signal.
- If using an indoor antenna or if TV reception is very poor, the Closed Caption Decoder may not appear or may appear with strange characters or misspelled words. In this case, adjust the antenna for better reception or use an outdoor antenna.



This TV is equipped with a feature known as Multi-channel TV Sound or MTS. MTS broadcasts greatly enhance TV viewing by bringing you programs with high fidelity stereo sound. MTS also provides an extra channel called the Separate Audio Program or SAP which broadcasters can use to transmit a second language for bilingual transmission or for other purposes.

LISTENING TO STEREO SOUND

When the TV is turned on or a channel selection is made, make certain the STEREO appears on the screen. This means that "Stereo" broadcasting is available. You can enjoy stereo sound from the left and right speakers.

- When "Mono" broadcasting is received, no indication is displayed.
- If the broadcast signal is not strong enough or clear stereo sound is not available, press the AUDIO SELECT button to change to mono sound. The noise should be eliminated. Press it again to return to the stereo sound.

LISTENING TO SAP (SEPARATE AUDIO PROGRAM)

When the TV is turned on or a channel selection is made, make certain the SAP appears on the screen. This means that the "Separate Audio Program" broadcasting is available.

TO SELECT DESIRED SOUND

Press the AUDIO SELECT button to select the desired sound.

MONO+SAP BROADCASTING

MAIN SOUND

SAP SOUND



TROUBLESHOOTING GUIDE

Before requesting service, please refer to the following chart for the symptom and possible solution.

SYMPTOMS	POSSIBLE SOLUTIONS
TV does not operate	<ul style="list-style-type: none"> • Make sure the power cord is plugged in. • Try another AC outlet. • Power is off; check fuse or circuit breaker. • Unplug unit for an hour, then plug it back in.
Poor sound or No sound	<ul style="list-style-type: none"> • Station or CATV experiencing problems; tune to another station. • Check sound adjustments (Volume and Muting). • Check for sources of possible interference.
Poor picture or No picture	<ul style="list-style-type: none"> • Station or CATV experiencing problems; tune to another station. • Check antenna or CATV connections, reorient antenna. • Check for sources of possible interference. • Check picture control adjustments.
Poor reception on some channels	<ul style="list-style-type: none"> • Station or CATV experiencing problems; tune to another station. • Station signal is weak; reorient antenna to receive weaker station. • Check for sources of possible interference.
Poor color or no color	<ul style="list-style-type: none"> • Station or CATV experiencing problems; tune to another station. • Make sure channels are set into memory. • Check picture control adjustments. • Check antenna or CATV connections; reorient antenna. • Check for sources of possible interference.
Picture wobbles or drifts	<ul style="list-style-type: none"> • Station or CATV experiencing problems; tune to another station. • Make sure channels are set into memory. • CATV company is scrambling signal. • Check antenna orientation.
No CATV reception	<ul style="list-style-type: none"> • Check all CATV connections. • Set TV/CATV menu option to the CATV mode. • Station or CATV system problems; try another station.
Horizontal or diagonal bars on screen	<ul style="list-style-type: none"> • Check antenna connections; reorient antenna. • Check for sources of possible interference.
No reception above channel 13	<ul style="list-style-type: none"> • Make sure TV/CATV menu option is in the appropriate mode. • If using antenna, check UHF antenna connections.
No Remote operation	<ul style="list-style-type: none"> • Batteries are weak, dead or inserted incorrectly. • Remote is out of range; move closer to TV within 15 feet. • Make sure Remote is aimed at sensor. • Confirm there are no obstructions between the Remote and the TV. • Make sure the power cord is plugged in.
TV shuts off	<ul style="list-style-type: none"> • No broadcast on station tuned. • Sleep Timer is set. • Power interrupted.
Closed - Caption is not activated.	<ul style="list-style-type: none"> • TV station experiencing problems or program tuned is not closed captioned. Try another channel. • Check CATV connection or VHF/UHF antenna, reposition or rotate antenna. • Press TV/CAPTION/TEXT button to turn on the closed caption decoder.
Display is not shown in your language.	<ul style="list-style-type: none"> • Select proper language in the menu options.
The remote control does not register your product.	<ul style="list-style-type: none"> • Fully depress CODE SET button and VCR or CAB/SAT button at the same time. Then enter the code that operate your product within 10 seconds. • Install new batteries.
The remote control does not operate your product.	<ul style="list-style-type: none"> • Press the button of the product you want to control (TV, VCR, Cable/Satellite box). • Program remote with a different code. • The remote control may not be compatible with your product. • Install new batteries.
The remote control does not operate some features of your product.	<ul style="list-style-type: none"> • Program remote with a different code. • The remote control may not be able to operate all features of your product.

Memorex®

FOR ADDITIONAL SET-UP INFORMATION OR CUSTOMER SERVICE
PLEASE CALL:
1-877-476-3561





SPECIFICATIONS

AC Power Input:	120 V, 60 Hz
AC Power Consumption:	160W
Chassis Construction:	IC Solid state
Picture Tube:	36" (measured diagonally)
Horizontal resolution:	350 lines
Audio Power Output Rating:	5.0 + 5.0 W
Speaker:	4" , 4 ohm x 2
Audio/Video Input:	S-Video Input
	Y-Input: 1.0Vp-p, 75 ohm
	C-Input: 0.3Vp-p, 75 ohm
	Video Input: 1.0Vp-p, 75 ohm
	Audio Input: -8dB, 47K ohm
Tuner Type:	181 Channel, Quartz PLL Frequency Synthesized
Remote Control:	Infrared, Direct Access, 2 x AA batteries (not supplied)
Receiving Channels:	
VHF	2-13
UHF	14-69
CATV	01-97 (5A)-(A-3)
	98-99 (A-2)-(A-1)
	14-22 (A)-(I)
	23-36 (J)-(W)
	37-65 (AA)-(FFF)
	66-125 (GGG)-(125)
Antenna Input Impedance:	75 ohm (VHF/UHF/CATV) Coaxial Input
Dimensions:	33-7/16" (W) x 31-3/4" (H) x 23-15/16" (D)
Weight:	154.3 lbs

ENGLISH

ACCESSORY: Remote Control



LIMITED WARRANTY

Memcorp Canada, warrants this product to be free from manufacturing defects in material and workmanship under normal use and conditions for a designated period from date of original purchase in Canada as follows: (Unless otherwise specified)

WARRANTY:

- COLOUR TV's BELOW 25":
2 Years Parts, 90 Days Labour,
4 Years Picture Tube
- COLOUR TV's 25" and ABOVE:
1 Year Parts, Labour,
4 Years Picture Tube
- ALL TV/VCR AND TV/VCR COMBINATION:
1 Year Parts (6 Months Video Heads),
90 Days Labour, 4 Years Picture Tube
- ALL VCR's AND VCP's:
1 Year Parts (6 Months Video Heads),
90 Days Labour

Should service be necessary under this warranty for any reason due to manufacturing defect during the warranty period, Memcorp Canada will repair or replace (at its discretion) the defective merchandise at no charge.

THIS UNIT CAN BE REPAIRED ONLY AT THE MEMCORN CANADA SERVICE CENTERS OR AT THE AUTHORIZED SERVICE DEPOTS (THE ADDRESS OF THE NEAREST DEPOT IS AVAILABLE BY CALLING 1-877-476-3561).

NOTE: This warranty is void if the product is:

- (a) Damaged through negligence, misuse, abuse, or accident.
- (b) Used in a commercial application or rentals.
- (c) Modified or repaired by anyone other than Memcorp Canada Service Centers or the authorized Service Depots.
- (d) Damage caused by improper connection to other equipment.
- (e) If the original proof of purchase cannot be supplied.

NOTE: This warranty does not cover:

- (a) Damage to the tape or tape cartridge (if applicable).
- (b) Cleaning of video heads (if applicable).
- (c) Damage occurred or costs incurred in the shipping of the product to Memcorp Canada Service Centers or the authorized Service Depots.
- (d) Ordinary adjustments to the product which can be performed by customer as outlined in the owner's manual.
- (e) Signal reception problems caused by external antenna, cable systems or interference.
- (f) Incompatibility due to the change in TV/CATV broadcast systems after the product was sold.

THIS WARRANTY IS NON-TRANSFERABLE AND APPLIES ONLY TO THE ORIGINAL PURCHASER AND DOES NOT EXTEND TO SUBSEQUENT OWNERS OF THE PRODUCT. ANY APPLICABLE IMPLIED WARRANTIES, INCLUDING THE WARRANTY OF MERCHANTABILITY, ARE LIMITED IN DURATION TO A PERIOD OF THE EXPRESSED WARRANTY AS PROVIDED HEREIN BEGINNING WITH THE DATE OF ORIGINAL PURCHASE AT RETAIL. AND NO WARRANTIES, WHETHER EXPRESSED OR IMPLIED, SHALL APPLY TO THIS PRODUCT THEREAFTER.

UNDER NO CIRCUMSTANCES SHALL MEMCORN CANADA BE LIABLE FOR ANY LOSS, DIRECT, INDIRECT, INCIDENTAL, SPECIAL, OR CONSEQUENTIAL DAMAGE ARISING OUT OF, OR IN CONNECTION WITH THE USE OF THIS PRODUCT.

THIS WARRANTY IS VALID ONLY FOR PRODUCTS SOLD AND DISTRIBUTED THROUGH MEMCORN CANADA (AND ITS DEALER NETWORKS).

MEMCORN CANADA
106 FERRIER ST.
MARKHAM, ONTARIO L3R2Z5
1-877-476-3561



MEMO

A series of horizontal dotted lines for writing.

ENGLISH





ATTENTION

THE UNIVERSAL REMOTE CONTROL INCLUDED WITH THIS UNIT MAY NOT OPERATE CERTAIN SATELLITE SYSTEMS IN THE UNITED STATES AND CANADA.

ATTENTION

LA TÉLÉCOMMANDE UNIVERSELLE COMPRISE AVEC CET APPAREIL PEUT NE PAS FONCTIONNER AVEC CERTAINS SYSTÈMES SATELLITE AUX ÉTATS-UNIS ET AU CANADA.

3160229A 

Printed in Thailand
Imprimé en Thaïlande



	ATTENTION RISQUE DE CHOC ELECTRIQUE NE PAS OUVRIR	
<p>ATTENTION: AFIN DE RÉDUIRE LES RISQUES DE CHOC ÉLECTRIQUE, NE PAS RETIRER LE COUVERCLE (OU LE PANNEAU ARRIÈRE). AUCUNE PIÈCE NE PEUT ÊTRE RÉPARÉE PAR L'UTILISATEUR. CONFIER L'APPAREIL À UN TECHNICIEN QUALIFIÉ.</p>		



Le signe représentant un éclair dans un triangle équilatéral a pour but d'avertir l'utilisateur du danger présenté par des pièces non isolées à l'intérieur de l'appareil dont la tension est suffisante pour provoquer des décharges électriques dangereuses.



Le point d'exclamation dans un triangle équilatéral a pour but d'avertir l'utilisateur que des instructions importantes relatives à l'utilisation et à l'entretien se trouvent dans le manuel accompagnant l'appareil.

ATTENTION: POUR PREVENIR LES CHOCES ELECTRIQUES, N'UTILISEZ PAS CETTE FICHE POLARISEE AVEC UNE RALLONGE, UNE PRISE DE COURANT OU UNE AUTRE SORTIE DE COURANT, SAUF SI LES LAMES PEUVENT ETRE INSEREES A FOND SANS EN LAISER AUCUNE PARTIE A DECOUVERT.

AVERTISSEMENT: AFIN D'EVITER TOUT RISQUE D'INCENDIE OU D'ELECTROCUTION, N'EXPOSEZ PAS CET APPAREIL A LA PLUIE NI A L'HUMIDITE.

ATTENTION: POUR PREVENIR LES CHOCES ELECTRIQUES, N'UTILISEZ PAS CETTE FICHE POLARISEE AVEC UNE RALLONGE, UNE PRISE DE COURANT OU UNE AUTRE SORTIE DE COURANT, SAUF SI LES LAMES PEUVENT ETRE INSEREES A FOND SANS EN LAISSER AUCUNE PARTIE A DECOUVERT.

IMPORTANTES MESURES DE SÉCURITÉ

1. LISEZ LES INSTRUCTIONS

Lisez attentivement toutes les instructions sur le fonctionnement et la sécurité avant d'utiliser l'appareil pour la première fois.

2. CONSERVEZ CES INSTRUCTIONS

Gardez les instructions, pour vous y référer plus tard, au besoin.

3. TENEZ COMPTE DE CES MISES EN GARDE

Toutes les mises en garde imprimées sur l'appareil ou contenues dans le manuel d'instructions doivent être observées.

4. OBSERVEZ LES INSTRUCTIONS

Toutes les instructions sur le fonctionnement et l'utilisation doivent être suivies.

5. NETTOYAGE

Débranchez l'appareil de la prise électrique avant de le nettoyer. N'utilisez pas de produits de nettoyage liquides ni en aérosol. Essuyez l'appareil avec un linge humide.

6. ACCESSOIRES

Utilisez seulement les accessoires recommandés par le fabricant, car des accessoires non autorisés peuvent être dangereux.

7. EAU ET HUMIDITÉ

N'utilisez pas l'appareil dans des endroits humides ou près de l'eau, comme par exemple à proximité d'une baignoire, d'un évier de cuisine ou d'une salle de bain, dans un sous-sol humide ou autour d'une piscine.

8. EMBLACEMENT DE L'APPAREIL

Ne placez pas cet appareil sur un chariot, support, trépied ou table instable, car il pourrait en tomber, se casser et blesser sérieusement quelqu'un se trouvant à proximité. Posez l'appareil seulement sur un meuble recommandé par le fabricant ou vendu avec l'appareil.

MISE EN GARDE: CHARIOT PORTATIF
(symbole fourni par RETAC)



8A. Si vous voulez déplacer l'appareil avec le chariot sur lequel il est placé, procédez avec prudence, car des arrêts brusques, une force excessive ou des surfaces inégales peuvent causer le renversement de l'appareil avec le chariot.

9. VENTILATION

Les ouvertures et orifices au haut ou au bas du boîtier sont destinés à l'aération de l'appareil, pour éviter qu'il ne surchauffe et pour en assurer un rendement fiable. N'obstruez pas ces orifices d'aération en plaçant l'appareil sur une surface molle, comme un lit, un divan ou un tapis. Ne le placez pas non plus près ou au-dessus d'un radiateur ou d'une bouche de chauffage ni sur une étagère ou dans un meuble fermé dont les parois pourraient bloquer la circulation d'air autour de l'appareil.

S3126A

10. SOURCE D'ALIMENTATION

Cet appareil ne peut être raccordé qu'à la source d'alimentation indiquée sur sa plaque signalétique. Si vous ignorez la tension de votre source de courant, questionnez votre marchand ou votre compagnie d'électricité locale. Pour les appareils destinés à être alimentés par des piles ou d'autres sources de courant, consultez le manuel d'instructions.

11. MISE A LA TERRE OU POLARISATION

Cet appareil est doté d'une fiche polarisée de courant alternatif (une lame plus large que l'autre) qui peut se brancher sur la prise que d'une seule façon. S'il vous est impossible de la brancher sur la prise, essayez de l'inverser. Si c'est toujours impossible, demandez à un électricien de vous remplacer la prise désuète. N'essayez pas de neutraliser l'objectif sécuritaire de la fiche polarisée.

12. PROTECTION DU CORDON D'ALIMENTATION

Le cordon d'alimentation doit être acheminé de façon à ne pas être écrasé ni coincé. Il faut aussi faire attention aux fiches, prises et point de sortie de l'appareil.





13. ORAGE ÉLECTRIQUE

Pour éviter les dommages causés par la foudre ou les soudaines hausses de tension, débranchez l'appareil de la prise électrique et déconnectez l'antenne ou le système de câblodistribution si l'appareil doit rester sans surveillance et inutilisé pendant une longue période.

14. LIGNES DE HAUTE TENSION

L'antenne extérieure ne doit pas être placée à proximité de lignes d'alimentation aériennes ni de circuits de courant, ni de telle façon qu'elle pourrait toucher ces lignes ou circuits en tombant. Pendant l'installation de l'antenne extérieure, il faut être très prudent de ne pas toucher ces lignes ou circuits car leur contact peut être fatal.

15. SURCHARGE

Ne surchargez pas les prises électriques murales ni les cordons de rallonge, car cela risque de causer un incendie ou des chocs électriques.

16. PÉNÉTRATION DE LIQUIDE OU D'OBJETS

Faites attention de ne pas laisser tomber un objet ni de laisser pénétrer un liquide dans les orifices de l'appareil, car cela peut toucher des points de tension dangereux, causer un court-circuit, un incendie ou des chocs électriques. Ne versez jamais de liquide dans l'appareil.

17. MISE À LA TERRE DE L'ANTENNE EXTÉRIEURE

Si une antenne extérieure est raccordée à l'appareil, assurez-vous que la ligne est correctement mise à la terre pour vous protéger d'une soudaine surtension ou d'une accumulation d'électricité statique. La section 810 du code national de l'électricité vous renseigne sur les moyens appropriés de mettre le mât et la structure de support à la terre, de la mise à la terre du fil de descente vers un élément de décharge de l'antenne, et du raccordement des électrodes de mise à la terre.

18. SERVICE OU RÉPARATION

Le consommateur ne doit pas essayer de réparer l'appareil lui-même, mais doit se limiter aux réglages décrits dans le manuel d'instructions. En cas de besoin, confiez l'appareil à un centre de service autorisé.

19. DOMMAGES EXIGEANT DES RÉPARATIONS

L'appareil doit être débranché de la prise électrique et confié à un réparateur qualifié si:

- a. La fiche ou le cordon d'alimentation a été endommagé;
- b. Un objet est tombé ou un liquide a pénétré à l'intérieur de l'appareil;
- c. L'appareil a été exposé à la pluie;
- d. L'appareil ne fonctionne pas convenablement quand vous suivez les instructions. Effectuez seulement les réglages expliqués dans le manuel d'instructions, car des réglages inadéquats peuvent endommager sérieusement l'appareil, qui exigera alors des réparations coûteuses par un technicien qualifié pour retrouver son bon état de fonctionnement;
- e. L'appareil est tombé ou son boîtier a été endommagé;
- f. Le fonctionnement de l'appareil a changé de façon marquante.

20. PIÈCES DE RECHANGE - Quand il est nécessaire de remplacer certaines pièces de l'appareil, assurez-vous que le réparateur utilise les pièces recommandées par le fabricant ou qui possèdent les mêmes caractéristiques que les pièces originales. Le remplacement par des pièces non autorisées peut causer un incendie, des chocs électriques ou d'autres dangers.

21. VÉRIFICATION DE SÉCURITÉ - Après service ou réparation, demandez au technicien d'effectuer des vérifications de sécurité pour s'assurer que l'appareil est en bon état de fonctionnement.

22. MONTAGE AU MUR OU AU PLAFOND - Cet appareil ne peut être fixé sur un mur ou plafond seulement si c'est recommandé par le fabricant.

23. CHALEUR - N'exposez pas cet appareil à des sources de chaleur, comme des radiateurs, bouches de chauffage, cuisinières ou autres appareils dégageant ou produisant de la chaleur, y compris un amplificateur.

24. REMARQUE DESTINÉE A LA PERSONNE QUI EFFECTUERA LE RACCORDEMENT AU RÉSEAU DE

CÂBLODISTRIBUTION - Cet avis est destiné à lui rappeler les articles 820-22 du NEC (code national de l'électricité) donnent les lignes de conduite sur la mise à la terre correcte et stipulent que la mise à la terre du câble doit être raccordée à un système de mise à la terre de l'édifice, aussi près que possible de son point d'entrée.

EXEMPLE DE LA MISE À LA TERRE DE L'ANTENNE
SELON LES INSTRUCTIONS DU CODE NATIONAL DE L'ÉLECTRICITÉ

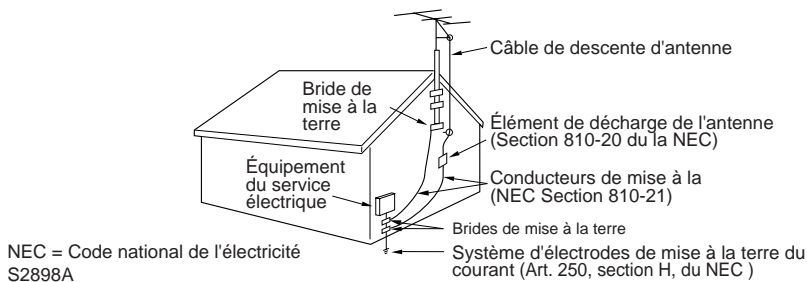



CARACTÉRISTIQUES

- **Possibilité de syntonisation 181 canaux** - Le syntonisateur peut capter tous les 68 canaux VHF/UHF de télévision disponibles dans votre région. Si vous souscrivez à un service de câblodistribution, il peut capter les fréquences des canaux VHF standard plus jusqu'à 113 canaux câblodistribués. Le nombre réel de canaux captés dépend de la réception des canaux dans votre région ou de votre système de câblodistribution.
- **Affichage à l'écran en 3 langues** - Ce téléviseur offre l'affichage à l'écran en 3 langues différentes: anglais, espagnol ou français.
- **Minuterie d'arrêt différé automatique** - Le téléviseur peut être programmé, par télécommande, pour s'éteindre automatiquement après une période pouvant aller jusqu'à 120 minutes.
- **Mémoire de réserve** - Ce système permet d'éviter l'effacement des canaux mis en mémoire en cas d'interruption de courant.
- **Puce V** - La puce V permet de classer un programme télévisé ou le contenu d'un film. Grâce à cette information, il est possible de définir un niveau de restriction.
- **Réglage de l'image par télécommande** - L'affichage à l'écran permet de régler avec précision, au moyen de la télécommande, la luminosité, la couleur, le contraste, la netteté et la teinte de l'image.
- **Décodeur de sous-titrage** - Fait apparaître les sous-titres ou un texte sur le demi de l'écran, pour aider les téléspectateurs malentendants.
- **Réception stéréo ou d'un canal son séparé (SAP)** - Ce téléviseur a été conçu pour la réception des émissions en stéréophonie et de celles avec un canal son séparé.
- **BEE** - BBE vous offre un son éclatant avec incroyable de présence.
- **Télécommande Universelle** - Vous pouvez utiliser votre magnétoscope et votre sélecteur satellite/câble après avoir enregistré le code de deux chiffres correspondant à leur marque.

EMPLACEMENT DES COMMANDES

VUE AVANT

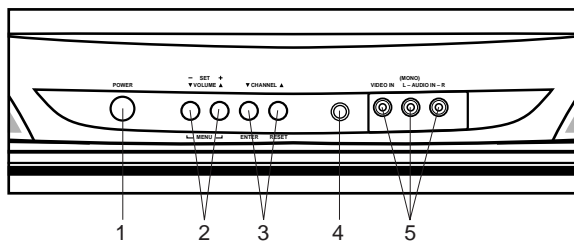
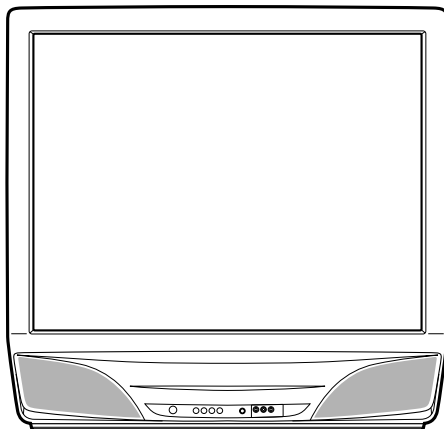

- 1. Interrupteur** - Pour mettre l'appareil en/hors circuit.
- 2. Touches de réglage du volume** - Pressez pour augmenter ou réduire le volume.
Touche MENU - Pressez simultanément les 2 touches de réglage du volume pour afficher le menu de fonction sur l'écran.
Touches de réglage (SET +/-) - Pour programmer des réglages affichés à l'écran.
- 3. Sélecteurs de canaux (▲/▼)** - Pressez pour passer à un canal à numéro supérieur ou inférieur mis en mémoire.
Touche ENTER - Appuyez sur cette touche pour choisir ou valider des informations affichées à l'écran.
Touche de réglage à l'état initial (RESET) - Pressez cette touche afin de remettre les paramètres d'ajustement de l'image et de la reproduction sonore à leur réglage initial. Pressez pour réinitialiser le mot de passe du mode de réglage Puce V.
- 4. Capteur de la télécommande** - Les signaux de la télécommande sont captés ici.

VUE ARRIERE

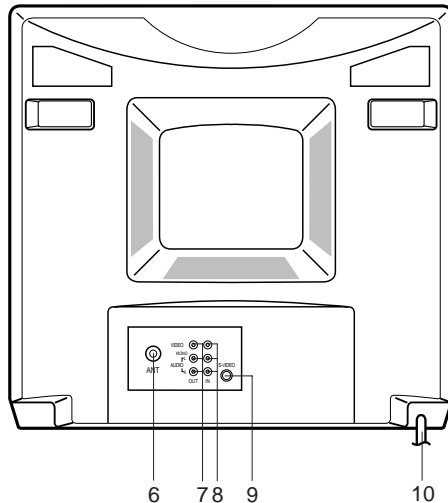

- 5. Prises d'entrée VIDEO/AUDIO (VIDEO/AUDIO L/R IN)** - Pour raccorder les câbles d'entrée des signaux audio/vidéo d'une source extérieure.
- 6. Prise d'entrée d'antenne VHF/UHF (ANT)** - Raccordez à cette prise une antenne VHF/UHF ou le câble provenant du réseau de câblodistribution.
- 7. Prises de sortie VIDEO/AUDIO (VIDEO/AUDIO L/R OUT)** - Pour la sortie des signaux audio et vidéo vers un téléviseur, un amplificateur ou un magnétoscope.
- 8. Prises d'entrée VIDEO/AUDIO (VIDEO/AUDIO L/R IN)** - Pour raccorder les câbles d'entrée des signaux audio/vidéo d'une source extérieure.
- 9. Prise S-VIDEO** - Un câble de signal S-Vidéo provenant d'une source externe peut être connecté ici.
- 10. Cordon d'alimentation du CA** - Pour brancher l'appareil sur une prise de 120 volts, 60 hertz.



TÉLÉCOMMANDE

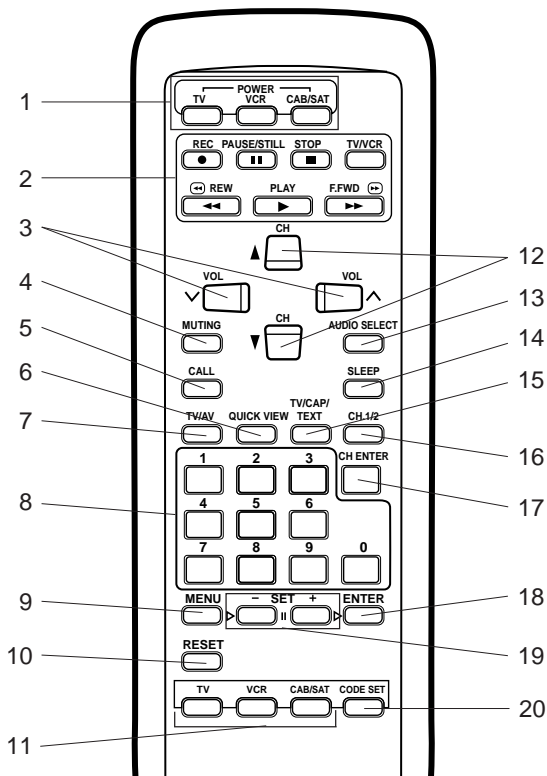

FRANÇAIS

* Vous pouvez utiliser ces touches pour commander votre magnétoscope ou sélectionner satellite/câble après avoir programmé la télécommande sur le code qui commande votre appareil.

1. **Touches TV, VCR, CAB/SAT POWER (POWER)** - Utilisez cette touche pour mettre sous ou hors tension le téléviseur, le magnétoscope ou le sélecteur satellite/câble.
2. **Touches de commande du magnétoscope** - Appuyez sur ces touches pour commander les magnétoscopes.
3. **Commande de VOL (VOLUME) ▲/▼** - Pressez la touche ▲ pour hausser le volume et la touche ▼ pour le diminuer.
4. **Touche de mise en sourdine (MUTING)** - Appuyez une fois sur cette touche pour couper le son. Le téléviseur n'émet aucun son et la mention "MUTING" s'affiche sur l'écran. Pour rétablir le son, appuyez une nouvelle fois sur la touche de mise en sourdine, ou bien sur l'une des touches VOL ▲ ou ▼.
5. **Commande d'affichage (CALL)** - Appuyez sur cette touche pour faire apparaître, dans le coin supérieur droit, le numéro du canal. Une nouvelle pression sur cette touche, efface ce numéro.
6. **Touche de rappel de canal (QUICK VIEW)** - En appuyant simplement sur la touche de rappel de canal, vous pouvez revenir à l'avant-dernier canal choisi. Une nouvelle pression sur cette touche permet de repasser au dernier canal choisi.
7. **Touche TV/AV** - Commuter entre le téléviseur et les entrées extérieures.
8. **Touches numériques (0 à 9)** - Permet un accès direct à n'importe quel canal du téléviseur, magnétoscope ou sélecteur satellite/câble.
9. **Touche de MENU** - Pressez pour faire apparaître le menu des fonctions.
10. **Touche de réglage à l'état initial (RESET)** - Pressez cette touche afin de remettre les paramètres d'ajustement de l'image et de la reproduction sonore à leur réglage initial. Pressez pour réinitialiser le mot de passe du mode de réglage Puce V.
11. **Touches de sélection TV, VCR, CAB/SAT** - Appuyez sur ces touches pour choisir le téléviseur, le magnétoscope ou le sélecteur satellite/câble que vous souhaitez commander.

12. **Touches CH (CHANNEL) ▲/▼** - Utilisez ces touches pour changer les canaux du téléviseur, magnétoscope ou sélecteur satellite/câble.
13. **Touche AUDIO SELECT** - Pour choisir la réception en monophonie ou en stéréophonie, ou celle du canal son séparé (SAP).
14. **Touche SLEEP** - Pour que le téléviseur se mette hors circuit à l'expiration d'un temps donné, appuyez sur la touche SLEEP de la télécommande. Chaque pression sur cette touche réduit de 10 minutes la période, dans l'ordre 120, 110, ... 20, 10, 0. Ce réglage terminé, l'indication de la minuterie s'éteint mais s'affiche à nouveau toutes les 10 minutes pour vous rappeler qu'elle est en service. Pour vérifier le réglage, appuyez une fois sur la touche SLEEP; le temps restant avant l'arrêt du téléviseur, s'affiche. Pour annuler l'action de la minuterie, appuyez sur la touche SLEEP autant de fois qu'il est nécessaire pour afficher 0.
15. **Touche TV/CAPTION/TEXT** - Appuyez sur cette touche pour choisir l'image télévisée normale ou l'une des deux manières de sous-titrer (légendes ou 1/2 de l'écran occupé par le texte). Le sous-titrage permet aux malentendants de prendre connaissance du texte.
16. **Touche CH. 1/2** - Appuyez sur cette touche pour passer du canal 1 au canal 2 lorsque l'appareil est réglé pour les sous-titrages.
17. **Touche CH ENTER** - Appuyez pour entrer le canal choisi du magnétoscope ou du sélecteur câble/satellite.
18. **Touche ENTER** - Appuyez sur cette touche pour choisir ou valider des informations affichées à l'écran.
19. **Touches de réglage (SET+/-)** - Pour programmer des réglages affichés à l'écran.
20. **Touche CODE SET** - Utilisez cette touche pour enregistrer le code de deux chiffres permettant de commander votre magnétoscope ou sélecteur satellite/câble. Appuyez simultanément sur cette touche et la touche VCR ou la touche CAB/SAT pour commencer un enregistrement.



TÉLÉCOMMANDE

(SUITE)

Avant d'utiliser la télécommande, vous devez y insérer les piles.

INSERTION DES PILES

1. Ouvrez le compartiment à piles.

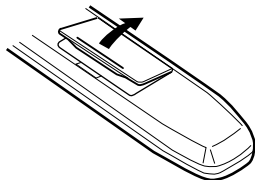

2. Insérez deux piles "AA".

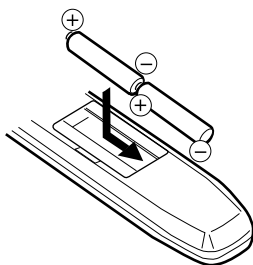

3. Fermez le couvercle.

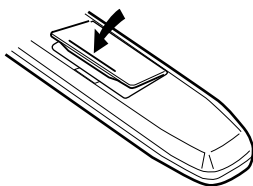

Insérez deux piles "AA". Les piles durent environ un an, selon la fréquence d'utilisation de la télécommande. Pour obtenir de bons résultats, remplacez les piles annuellement ou quand le fonctionnement de la télécommande devient inadéquat. N'utilisez pas simultanément deux types de piles différents (neuves et usagées par ex.).

PRÉCAUTIONS À PRENDRE AVEC LES PILES

Puisque la télécommande est alimentée à partir des piles, vous devez observer les mesures de précautions suivantes:

- Utilisez seulement des piles de format et de genre spécifiés.
- Quand vous insérez les piles, assurez-vous d'observer leur polarité, tel qu'indiqué à l'intérieur du compartiment. Si vous inversez les piles, vous pouvez endommager l'appareil.
- Ne mélangez pas des piles de genres différents (par exemple des piles alcalines avec des piles au carbone-zinc) ou des piles usagées avec de nouvelles piles.
- Si vous ne prévoyez pas utiliser l'appareil pendant un certain temps, retirez les piles du compartiment pour éviter qu'elles coulent et endommagent la télécommande.
- N'essayez pas de recharger des piles non rechargeables, car elles peuvent surchauffer et éclater. (Suivez les instructions du fabricant des piles.)

POUR ENREGISTRER À PARTIR DU MAGNÉTOSCOPE OU DU SÉLECTEUR SATELLITE/CÂBLE AVEC LA TÉLÉCOMMANDE.

- 1 Appuyez en même temps sur la touche CODE SET et sur la touche VCR ou la touche CAB/SAT, selon l'appareil à partir duquel vous souhaitez enregistrer.
- 2 Entrez le code à deux chiffres de la liste de la page 7 en utilisant les touches de sélection directe de canal (0-9) en moins de 10 secondes.

REMARQUES:

- À l'expédition de l'usine, la télécommande est réglée pour commander votre téléviseur.
- Si vous n'entrez pas le code en moins de 10 secondes après l'étape 1 ou si vous entrez un numéro n'apparaissant pas dans la liste de la page 7., cette opération est annulée.
- Lors de l'installation ou du remplacement des piles, il se peut qu'il soit nécessaire d'enregistrer à nouveau les codes pour les appareils que vous souhaitez commander.





CODES D'ENREGISTREMENT PAR PRODUIT ET PAR MARQUE

VCR		CABLE/SATELLITE	
Admiral	08, 61	Allegro	58, 62
Adventura	31	Allegro A/B Switch	61
Aiwa	31	Gemini	05, 31, 38
Akai	23, 38, 41	General Electric	67
Audio Dynamics	02, 18	General Instrument	05, 06
Bell & Howell	06, 47	Hamlin	02, 03, 45, 65, 66
Broksonic	21, 26, 33, 50, 55	Jerrold	04, 07, 08, 09, 10, 18, 60, 63
Canon	14	Kale Vision	35
Citizen	09	Macom	14, 21
Craig	12	Magnavox	34
Curtis Mathes	14, 59	NSC	35, 39, 68, 69, 70
Daewoo	44, 46, 48, 54	Oak	11, 32, 42
Daytron	36, 46	Panasonic	13, 20
DBX	02, 18	Paragon	33
Emerson	03, 21, 23, 26, 33, 35, 43, 50	Philips	47, 50, 52, 54, 55
Fisher	11, 12, 13, 47	Pioneer	15, 43
Funai	31	RCA DSS	73
General Electric	14, 16, 20	Regency	29
Goldstar	09	Samsung	35
Go Video	56, 62, 63	Scientific Atlanta	16, 23, 36, 64
Hitachi	15, 57	Sprucer	13
Instant Replay	14, 27	Standard Comp	35
J.C. Penney	14, 15, 18, 27	Texscan	39, 56, 71
JVC	02, 25, 58	Tocom	17, 18, 46
Kenwood	02	Unika	48, 62
Logik	39	United Satellite	44
LXI	09, 31	Universal	58, 62
Magnavox	07, 14, 31	Vid Tech	40
Marantz	07, 18	Video Way	49
Marta	09	Viewstar	54, 55, 72
Memorex	06, 12, 14, 31, 33	Zenith	01, 53, 74
Mitsubishi	04, 22, 52, 64	Zenith Satellite	12, 28, 30, 51
Montgomery Ward	08, 14, 16, 19, 31, 49		
Multi Tech	39		
NEC	02, 18		
Orion	33, 50		
Panasonic	14, 51, 59		
Pentax	15		
Philco	07, 14		
Philips	07, 14, 27		
Pioneer	10, 15		
Portland	46		
Pro Scan	16, 60		
Quasar	14, 59		
RCA	15, 16, 20, 27, 40, 42, 60		
Realistic	06, 08, 12, 14, 31		
Samsung	20, 30		
Sansui	39		
Sanyo	06, 12, 47		
Scott	04, 05, 33, 43		
Sears	06, 09, 11, 12, 15		
Sharp	08, 61		
Shintom	39		
Signature 2000	08, 14, 16, 19, 31, 49		
Sony	17, 32, 37		
Sylvania	07, 14, 27		
Symphonic	31		
Tashiko	09		
Tatung	02		
Teac	02, 31		
Teknika	34		
Toshiba	05, 15		
XR1000	39		
Vector Research	04, 18		
Yamaha	02, 18		
Zenith	01, 24, 25, 29, 37		



TÉLÉCOMMANDE

(SUITE)

COMMENT UTILISER LA TÉLÉCOMMANDE

Vous pouvez utiliser la télécommande pour commander votre magnétoscope et le sélecteur satellite/câble à côté du téléviseur après que les piles ont été installées et que vous avez enregistré les codes permettant de commander ces appareils.

Certaines touches sont utilisées uniquement pour chaque appareil et d'autres en commun pour tous les appareils. Pour commander chaque appareil correctement à l'aide de cette télécommande universelle, suivez les étapes ci-dessous.

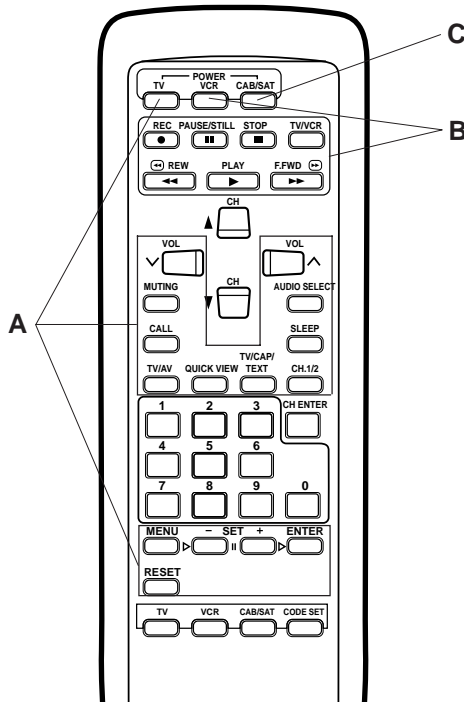

Pour un téléviseur

- 1 Appuyez sur la touche TV.
- 2 Dirigez la télécommande sur le téléviseur.
- 3 Appuyez sur la touche TV POWER.
- 4 Appuyez sur les autres touches pour commander les différentes fonctions de votre téléviseur. Vous pouvez utiliser les touches CH ▲ et ▼, ainsi que les touches 0-9.

Pour le magnétoscope.

- 1 Appuyez sur la touche VCR.
- 2 Dirigez la télécommande sur le magnétoscope.
- 3 Appuyez sur la touche VCR POWER pour mettre le magnétoscope hors tension.
- 4 Appuyez sur les autres touches pour commander les différentes fonctions de votre magnétoscope. Vous pouvez utiliser les touches CH ▲ et ▼, les touches 0-9 et la touche CH ENTER.

Pour le sélecteur satellite/câble

- 1 Appuyez sur la touche CAB/SAT.
- 2 Dirigez la télécommande sur le sélecteur satellite/câble.
- 3 Appuyez sur la touche CAB/SAT POWER pour mettre le sélecteur satellite/câble sous tension.
- 4 Appuyez sur les autres touches pour commander les différentes fonctions de votre sélecteur satellite/câble. Vous pouvez utiliser les touches CH ▲ et ▼, les touches 0-9 et la touche CH ENTER.

REMARQUES:

- Certaines touches ont des fonctions avec des noms différents selon la marque et le modèle de l'appareil. Par exemple, CALL peut s'appeler "DISPLAY".
- Les touches A, B et C sont utilisées uniquement pour chaque produit. Vous pouvez utiliser ces touches chaque fois que vous le souhaitez.

CONNEXION À UN AUTRE APPAREIL

La configuration exacte des liaisons entre les divers appareils audio et vidéo et le téléviseur, dépend du modèle et des particularités de chacun. Pour de plus amples détails concernant l'emplacement des entrées et des sorties audio et vidéo, reportez-vous au mode d'emploi de chaque appareil.

Les schémas de raccordement qui suivent sont proposés à titre indicatif. Vous pouvez être tenu de les modifier pour les adapter aux appareils de votre installation. Ces schémas ne traitent que des raccordements audio et vidéo.

Appuyez sur la touche TV/AV pour choisir le mode AV et utiliser le téléviseur comme un moniteur.

Faites fonctionner le magnétoscope comme à l'accoutumée.

SÉLECTION TV/AV

Si vous reliez le téléviseur au magnétoscope, au caméscope ou à un jeu vidéo, vous pouvez choisir l'appareil au moyen de la touche TV/AV.

Appuyez plusieurs fois sur la touche TV/AV pour choisir le mode désiré. "AUX1", ou "AUX2", s'affiche sur l'écran pendant 4 secondes.

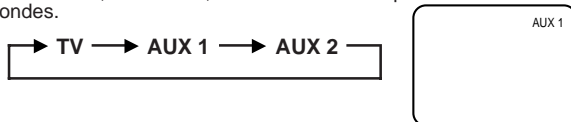

1. Pour relier le téléviseur à un magnétoscope

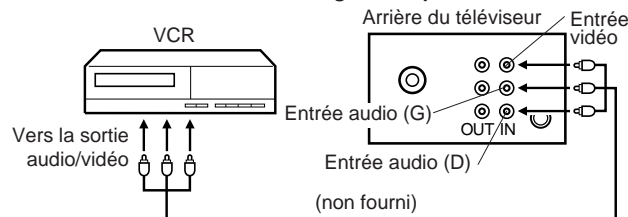

2. Pour relier le téléviseur à un jeu vidéo

Le téléviseur peut être employé avec de nombreux jeux vidéo. Toutefois, les signaux fournis par ces jeux étant de nature très diverse, les possibilités de raccordement sont elles-mêmes nombreuses et n'ont pas fait l'objet ici de schémas. Pour de plus amples détails concernant cette question, reportez-vous aux modes d'emploi concernés.

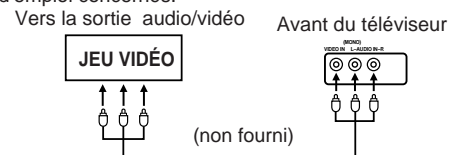

3. Pour relier le téléviseur à un caméscope

Pour la lecture de la cassette du caméscope, reliez le caméscope au téléviseur de la manière illustrée.

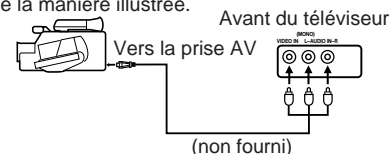



CONNEXION À UN AUTRE APPAREIL

(SUITE)

4. Pour connecter le téléviseur à un magnétoscope muni d'une prise S-Vidéo

Si vous connectez un magnétoscope muni d'une prise S-Vidéo à la prise S-VIDEO à l'arrière du téléviseur, vous devez aussi connecter les câbles aux prises AUDIO IN à l'arrière du téléviseur. Le câble S-Vidéo ne transporte que le signal vidéo. Le signal audio est séparé.

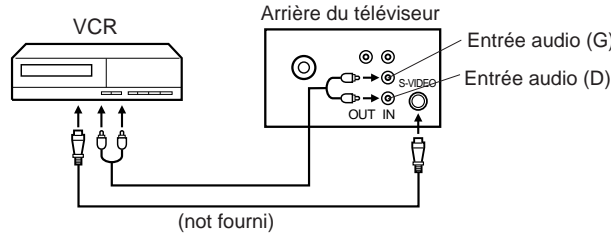

REMARQUES: Quand le câble S-vidéo et le câble vidéo sont connectés en même temps, le câble S-Vidéo a la priorité sur le câble vidéo.

RACCORDEMENT DES ANTENNES

FRANÇAIS

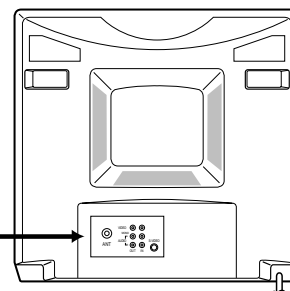
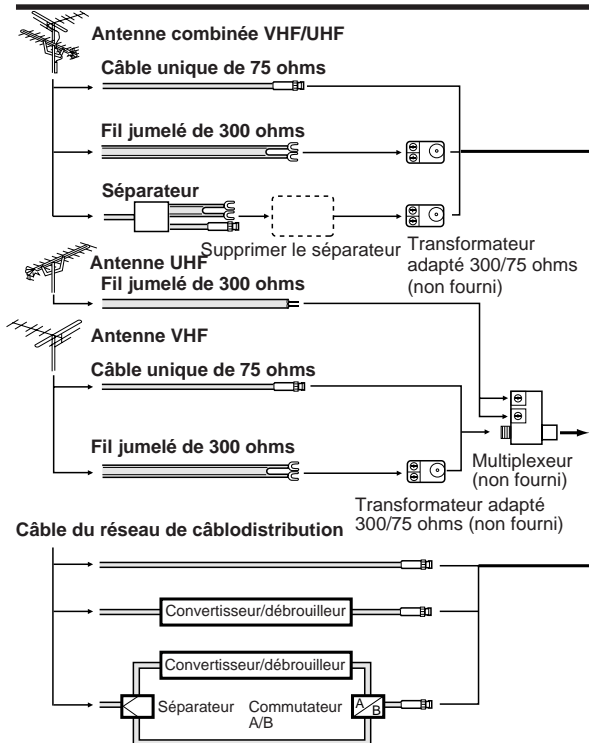

Ce téléviseur a une gamme de syntonisation étendue et peut capter la plupart des canaux sans utiliser un convertisseur. Certaines compagnies de câblodistribution permettent le visionnement de "canaux payants" dont le signal est brouillé. Pour regarder ces signaux, un débrouilleur, en général fourni par la compagnie, est nécessaire.

Antennes séparées VHF/UHF (câble de 75 ohms de l'antenne VHF et fil jumelé UHF 300 ohms)

Raccordez le câble de 75 ohms de l'antenne VHF et le fil jumelé de l'antenne UHF de 300 ohms au multiplexeur (non fourni) et branchez ce dernier sur la prise d'antenne.

REMARQUE: Si votre antenne VHF est dotée d'un fil jumelé, utilisez un adaptateur adapté 300/75 ohms puis raccordez le transformateur au multiplexeur.

Pour les abonnés aux services de base de câblodistribution

Pour les services de base du câble sans convertisseur/débrouilleur, raccordez directement le câble coaxial 75 ohms de la câblodistribution à la prise d'antenne, à l'endos de l'appareil.

Pour les abonnés aux services de câblodistribution à canaux brouillés

Si vous souscrivez aux services de câblodistribution exigeant l'utilisation d'un convertisseur/débrouilleur, raccordez le câble coaxial d'entrée de 75 ohms au convertisseur/débrouilleur. Au moyen d'un autre câble coaxial de 75 ohms, raccordez la prise de sortie du convertisseur/débrouilleur à la prise d'antenne du téléviseur. Suivez les instructions ci-dessous. Réglez le téléviseur sur le canal de sortie du convertisseur/débrouilleur (en général 3 ou 4) et utilisez le convertisseur/débrouilleur pour choisir les canaux.

Pour les abonnés aux canaux câblodistribués non brouillés et aux canaux payants brouillés

Si vous êtes abonné à un service de câblodistribution offrant des canaux de base non brouillés et des canaux payants exigeant l'utilisation d'un convertisseur/débrouilleur, vous pouvez utiliser un séparateur de signal jumelé (parfois appelé coupleur jumelé) et une boîte de commutation A/B, qu'on peut se procurer chez l'installateur du câble ou dans tout magasin spécialisé. Suivez le schéma de raccordement ci-contre. Quand le commutateur A/B est réglé à la position "B", il est possible de syntoniser tous les canaux non brouillés en utilisant le système de syntonisation du téléviseur. Quand il est réglé à la position "A", il est possible de syntoniser le téléviseur sur le canal de sortie du décodeur (en général 3 ou 4) et d'utiliser le convertisseur pour syntoniser les canaux brouillés.

Antenne combinée VHF/UHF (câble unique de 75 ohms ou fil jumelé de 300 ohms)

Raccordez le câble de 75 ohms de l'antenne combinée VHF/UHF à la prise d'antenne.

Si votre antenne VHF/UHF combinée est dotée d'un fil jumelé de 300 ohms, il est peut-être nécessaire d'utiliser un transformateur adapté 300/75 ohms.

Antenne VHF/UHF combinée (fils jumelés séparés VHF et UHF de 300 ohms)

Raccordez le fil jumelé UHF de 300 ohms à un multiplexeur (non fourni). Raccordez le fil jumelé VHF de 300 ohms au transformateur adapté 300/75 ohms. Raccordez le transformateur au multiplexeur puis branchez le multiplexeur sur la prise d'antenne.



CHOIX DE LA LANGUE

Ce téléviseur offre l'affichage à l'écran en 3 langues différentes: anglais, espagnol ou français.

En pressant la touche MENU au début, le choix de la langue d'affichage (étape 3) apparaît à l'écran automatiquement. Choisissez la langue pour se servir des autres options du menu.

1 Pressez la touche MENU.

2 Pressez la touche SET + ou – pour choisir le mode de réglage de la langue d'affichage (LANGUAGE), puis pressez la touche ENTER.

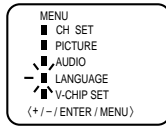

3 Pressez la touche SET + ou – pour choisir la langue désirée: le français (FRANCAIS), l'anglais (ENGLISH) ou l'espagnol (ESPAÑOL), puis pressez la touche ENTER.

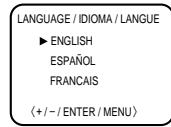

4 Pressez de nouveau la touche MENU.

REMARQUE:

Si le français ou l'espagnol est choisi, les indicateurs de sous-titres seront dans la langue sélectionnée mais le texte de sous-titres ne sera pas affecté par le choix de la langue.

FONCTIONNEMENT DU TÉLÉCOULEUR

1 Pressez l'interrupteur (POWER) pour mettre l'appareil en circuit.

2 Réglez le volume au niveau désiré en pressant les touches de réglage du VOLUME (VOL) ▲ ou ▼.

Le niveau du son sera indiqué à l'écran par des barres vertes. Au fur et à mesure que le volume augmente, le nombre de barres augmente aussi à l'écran, et vice versa.

3 Choisissez l'option convenable du menu TV/CATV. Au moment de quitter l'usine, le réglage CATV est sélectionné. Reportez-vous à "MISE EN MÉMOIRE DES CANAUX".

TV - Canaux VHF/UHF
CATV - Canaux câblodistribués

4 **Touches de sélection de canaux (CH) ▲/▼**
Pressez et relâchez la touche de sélection de canaux (CH) ▲ ou ▼. L'appareil passe automatiquement au prochain canal mis en mémoire. Pressez et gardez la touche enfoncée pour changer plus rapidement de canal.

Pour obtenir de bons résultats, avant de choisir les canaux, ils doivent être mis dans la mémoire du télécouleur. Voyez la section sur la "MISE EN MÉMOIRE DES CANAUX".

Sélection directe des canaux (touches 0 à 9)

Utilisez ces touches pour choisir directement un canal. Le numéro du canal choisi apparaît dans le coin supérieur droit de l'écran. Si vous avez choisi le numéro d'un canal inactif, l'affichage indique de nouveau le canal initial.

Sélection directe des canaux de télévision

Quand l'option du menu TV/CATV est réglé sur le mode "TV", tous les canaux peuvent être captés en pressant deux touches. (Par exemple, pour choisir le canal 2, pressez d'abord "0" puis "2". Si seulement la touche "2" est pressée, la sélection sera retardée de quelques secondes.) Pour choisir un canal supérieur à 10, pressez les deux touches, dans l'ordre.

Sélection directe des câblodistribués

Quand le sélecteur de mode TV/CATV est réglé à la position "CATV", les canaux peuvent être syntonisés de la façon suivante:

- | | |
|------------|---|
| CH 1-9 | Pressez deux fois la touche 0, puis 1 à 9, selon le cas. Par exemple, pour le canal 2, pressez "002". |
| CH 10-12 | Pressez d'abord la touche 0 puis les deux autres touches. Par exemple, pour le canal 12, pressez "012". |
| CH 13-99 | Pressez les deux touches, dans l'ordre. Par exemple, pour le canal 36, pressez "36". |
| CH 100-125 | Pressez les trois chiffres, dans l'ordre. Par exemple, pour le canal 120, pressez "120". |

REMARQUE: Le téléviseur passe automatiquement en veille 15 minutes après l'arrêt des émissions de la station de télévision syntonisée.





MISE EN MÉMOIRE DES CANAUX

Les canaux disponibles dans votre région peuvent être programmés dans la mémoire de ce téléviseur. Ce qui permet de balayer tous les canaux mémorisés, en ordre croissant/décroissant, ou de sauter les canaux non désirés. Avant de choisir les canaux, ils doivent avoir été mis en mémoire. En plus de recevoir les canaux VHF et UHF, ce téléviseur peut aussi capter jusqu'à 113 canaux câblodistribués. Pour utiliser cet appareil avec une antenne, réglez l'option du menu TV/CATV sur le mode "TV". Lorsque l'appareil est expédié de l'usine, l'option du menu TV/CATV est en le mode "CATV".

SÉLECTION TV/CATV

- 1 Pressez la touche MENU.
- 2 Pressez la touche SET + ou – pour choisir le mode de réglage des canaux (le témoin voisin de CH SET doit clignoter), puis pressez la touche ENTER.
- 3 Pressez la touche SET + ou – pour choisir le mode de TV (télévision) ou CATV (câblodistribution). Le témoin voisin de TV/CATV doit clignoter.
- 4 Pressez la touche ENTER pour choisir le mode TV ou CATV. La flèche indique le mode choisi.
- 5 Pressez deux fois la touche MENU pour retourner au mode de visionnement de la télévision.

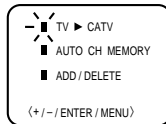
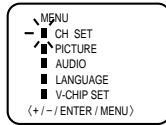

Le tableau ci-dessous montre les emplacements typiques de ces canaux.

TABLEAU DE LA CÂBLODISTRIBUTION

Numéro sur ce téléviseur		Canal		14	15	16	17	18	19	20	21	22					
CATV correspondant				A	B	C	D	E	F	G	H	I					
23	24	25	26	27	28	29	30	31	32	33	34	35	36	37	38	39	40
J	K	L	M	N	O	P	Q	R	S	T	U	V	W	AA	BB	CC	DD
41	42	43	44	45	46	47	48	49	50	51	52	53	54	55	56	57	58
EE	FF	GG	HH	II	JJ	KK	LL	MM	NN	OO	PP	QQ	RR	SS	TT	UU	VV
59	60	61	62	63	64	65	66	67	68	69	70	71	72	73	74	75	76
WW	AA	BB	CC	DD	EE	FF	GG	HH	II	JJ	KK	LL	MM	NN	OO	PP	QQ
77	78	79	80	81	82	83	84	85	86	87	88	89	90	91	92	93	94
RRR	SSS	TTT	UUU	VVV	WWW	XXX	YYY	ZZZ	86	87	88	89	90	91	92	93	94
95	96	97	98	99	100	101	102	103	104	105	106	107	108	109	110	111	112
A-5	A-4	A-3	A-2	A-1	100	101	102	103	104	105	106	107	108	109	110	111	112
113	114	115	116	117	118	119	120	121	122	123	124	125	01				
113	114	115	116	117	118	119	120	121	122	123	124	125	5A				

REMARQUE:

Contactez votre compagnie de câblodistribution pour déterminer le genre de câblodistribution utilisée dans votre région.

SYNTONISATION AUTOMATIQUE DES CANAUX

- 1 Pressez la touche MENU.
- 2 Pressez la touche SET+ ou – pour choisir le mode de réglage des canaux (le témoin voisin de CH SET doit clignoter), puis pressez la touche ENTER.
- 3 Pressez la touche SET + ou – pour choisir le mode de mise en mémoire des canaux (le témoin voisin mots AUTO CH MEMORY doit clignoter), puis pressez la touche ENTER. Le téléviseur commence à mettre en mémoire tous les canaux disponibles dans votre région.
- 4 Pressez deux fois la touche MENU pour retourner au mode de visionnement de la télévision.

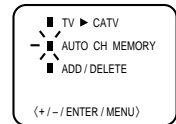
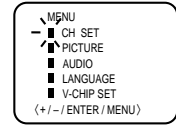

POUR AJOUTER/EFFACER DES CANAUX DE LA MÉMOIRE

- 1 Pressez la touche MENU.
- 2 Pressez la touche SET + ou – pour choisir le mode de réglage des canaux (le témoin voisin de CH SET doit clignoter), puis pressez la touche ENTER.
- 3 Pressez la touche SET + ou – pour choisir le mode ADD (ajouter) ou DELETE (effacer) - le témoin voisin des mots ADD/DELETE doit clignoter - puis pressez la touche ENTER.
- 4 Choisissez le canal à ajouter ou à effacer en pressant les touches numériques (0 à 9), les sélecteurs de canal ▲ ou ▼, ou les touches SET + ou –.
- 5 Pressez la touche ENTER pour choisir ADD ou DELETE.
Si vous avez choisi un canal non mémorisé (étape 4), le numéro du canal apparaît en rouge. Pressez la touche ENTER si vous souhaitez ajouter un canal non mémorisé. Le numéro de canal passe du rouge au vert pour confirmer que le canal est mémorisé. Si vous avez choisi un canal mémorisé (étape 4), le numéro de canal est affiché en vert.

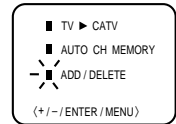
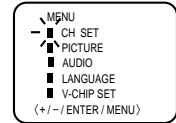

Pressez la touche ENTER si vous souhaitez effacer le canal de la mémoire. Le numéro de canal passe du vert au rouge pour confirmer que le canal a été effacé de la mémoire. Répétez les étapes 4 et 5 pour chaque canal à ajouter ou effacer.

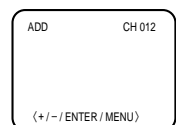

- 6 Pressez trois fois la touche MENU pour retourner au mode de visionnement de la télévision.

FRANÇAIS

1 Appuyez sur la touche SET + ou – pour choisir l'option V-CHIP SET, puis appuyez sur la touche ENTER.

2 Tapez le mot de passe à l'aide des touches de sélection directe des canaux.
En cas d'erreur, appuyez sur la touche RESET. Cela fait, appuyez sur la touche ENTER.

3 Tapez à nouveau le mot de passe pour confirmation, puis appuyez sur la touche ENTER.

Appuyez sur la touche SET + ou – pour choisir l'option V-CHIP.
Appuyez sur la touche ENTER pour choisir ON.

Appuyez sur la touche SET + ou – pour préciser le niveau qui doit être utilisé pour la vidéo ou le canal de télévision. Appuyez sur la touche ENTER.

Appuyez sur la touche SET + ou – pour préciser le niveau qui doit être utilisé pour la vidéo ou le canal de télévision. Appuyez sur la touche ENTER.

7 Appuyez trois fois sur la touche MENU pour revenir à l'image télévisée normale.

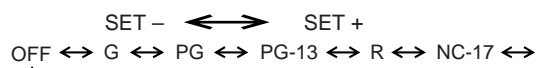

G	: tous les âges	R	: moins de 17 ans, assistance parentale conseillée
PG	: assistance parentale	NC-17	: plus de 17 ans
PG-13	: assistance parentale, moins de 13 ans	X	: adultes uniquement

REMARQUES:

- Il est possible que ce dispositif ne fonctionne pas avec les émissions canadiennes ou les émissions américaines transmises par les réseaux du câble au Canada.
- La puce V ne joue son rôle que vis-à-vis des émissions et des enregistrements sur cassette qui portent le codage approprié définissant le niveau.
- Après avoir interdit une émission grâce à la puce V, cette émission ne peut pas être regardée. Au moment où elle commence, la mention "ENTER PASSWORD" s'affiche sur l'écran. Pour regarder l'émission, tapez le mot de passe.
Si vous changez de canal, ou bien mettez le téléviseur hors service puis en service alors que le mot de passe a été tapé, les restrictions liées au réglage de niveau reprennent toute leur force.
- Si vous regardez une émission de télévision diffusée sur le câble, ou bien un enregistrement sur cassette vidéo introduite dans le magnétoscope relié au téléviseur par la sortie du modulateur radiofréquence, les restrictions liées au réglage de niveau ne sont pas rétablies, si vous les avez momentanément supprimées, aussi longtemps que vous ne mettez pas le téléviseur hors service. En effet, dans cette situation, le canal du téléviseur n'est pas utilisé.
- Lorsque vous changez de canal sur le câble ou le magnétoscope, environ 10 secondes sont nécessaires avant que l'émission ne redevienne visible.

SOUS-TITRAGE

QUE SIGNIFIE SOUS-TITRAGE?

Ce télécouleur a la capacité de décoder et d'afficher les émissions télévisées avec sous-titres. Ce genre d'émissions affichent un texte sur l'écran pour les téléspectateurs sourds ou malentendants, ou traduisent et affichent le texte en une autre langue.

POUR VOIR LES SOUS-TITRES

Appuyez sur la touche TV/CAPTION/TEXT sur la télécommande pour commuter entre le mode de télévision normale et les deux modes de sous-titrage : sous-titre (Caption) et texte pleine écran (1/2 of Full Screen Text).

Sous-titres (CAPTION): Ce mode fait afficher le texte à l'écran en anglais ou en une autre langue (suivant le réglage du sélecteur CH.1/2). En général, les émissions à sous-titres anglais sont transmises au canal 1 et les émissions à sous-titres en une autre langue sont transmises au canal 2.

- Quand vous choisissez le mode à sous-titrage, les sous-titres apparaissent à l'écran environ 10 secondes plus tard.
- Le texte du sous-titrage ne s'affiche que s'il est disponible.
- Si aucun signal de sous-titrage n'est reçu, les sous-titres n'apparaissent pas mais le télécouleur reste en mode de sous-titrage.
- Des fautes d'orthographe ou des caractères insolites apparaissent parfois pendant le sous-titrage. C'est tout à fait normal, surtout si l'émission est en direct, car alors les sous-titres sont créés en direct et il n'y a pas assez de temps pour les vérifier.
- En mode de sous-titrage, l'affichage du volume ou de la mise en sourdine peut ne pas être visible ou peut interférer avec les sous-titres.
- Certains systèmes de câblodistribution ou de protection anticopie peuvent interférer avec le sous-titrage.
- Si vous utilisez une antenne intérieure ou si la réception est mauvaise, le texte ou sous-titre peut ne pas apparaître ou apparaître avec des fautes ou des caractères insolites. Dans ce cas, changez la position de l'antenne ou utilisez une antenne extérieure.



STÉRÉOPHONIE ET CANAL SON SÉPARÉ (SAP)

Ce téléviseur est doté des circuits MTS (Multi-channel TV Sound). Les circuits MTS augmentent le plaisir de la télévision puisque la stéréophonie devient possible. La spécification MTS prévoit également la présence d'un canal son supplémentaire (canal son séparé) qui peut être utilisé par la station pour diffuser en même temps les mêmes informations sonores dans une autre langue, soit parce que la station désire offrir des émissions bilingues, soit parce qu'elle souhaite offrir un service supplémentaire.

ÉCOUTE D'UNE ÉMISSION EN STÉRÉOPHONIE

Après la mise en service du téléviseur, ou l'accord sur une station, la mention STEREO s'affiche sur l'écran si l'émission reçue est en stéréophonie. Vous pouvez alors profiter de la stéréophonie grâce aux haut-parleurs gauche et droit de l'appareil.

- Si l'émission reçue est en monophonie, aucune mention ne s'affiche sur l'écran.
- Si la qualité de la réception est médiocre, ou encore si l'impression de stéréophonie n'est pas nette perceptible, appuyez sur la touche AUDIO SELECT pour passer en monophonie. Dans ce cas, le niveau de la reproduction sonore sera diminué. Appuyez une nouvelle fois sur cette touche pour revenir au mode stéréophonique.

BBE

En corrigeant le retard de phase et la distorsion produites naturellement par les systèmes d'enceintes, BBE assure que le son qui atteint vos oreilles est aussi naturel que le son d'origine. Les voix humaines sont claires et la musique est naturelle et bien définie.

ÉCOUTE D'UNE ÉMISSION AVEC CANAL SON SÉPARÉ (SAP)

Après la mise en service du téléviseur, ou l'accord sur une station, la mention SAP s'affiche sur l'écran si l'émission reçue est accompagnée d'un canal son séparé.

Pour choisir les sons désirés

Appuyez sur la touche AUDIO SELECT.

ÉMISSION MONOPHONIQUE + CANAL SON SÉPARÉ



ÉMISSION STÉRÉOPHONIQUE + CANAL SON SÉPARÉ

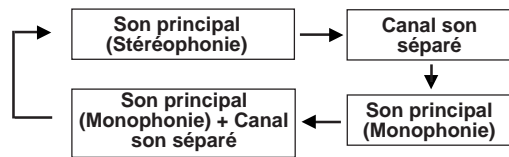

FRANÇAIS

RÉGLAGES SONORES

Les réglages sonores ont été réalisés en usine mais vous pouvez les modifier à votre guise de la manière suivante: Réglages sonores Pour afficher les réglages sonores sur l'écran, appuyez sur la touche MENU. Appuyez sur la touche SET + ou – pour sélectionner l'option AUDIO; cela fait, appuyez sur la touche ENTER.

GRAVES

Appuyez sur la touche ENTER jusqu'à ce que la mention "BASS" s'affiche sur l'écran; cela fait, appuyez sur la touche SET + ou – pour effectuer le réglage désiré des graves.

AIGUS

Appuyez sur la touche ENTER jusqu'à ce que la mention "TREBLE" s'affiche sur l'écran; cela fait, appuyez sur la touche SET + ou – pour effectuer le réglage désiré des aigus.

ÉQUILIBRAGE

Appuyez sur la touche ENTER jusqu'à ce que la mention "BALANCE" s'affiche sur l'écran; cela fait, appuyez sur la touche SET + ou – pour effectuer le réglage désiré de l'équilibrage entre les voies.

DÉFAUT

Tandis que vous effectuez les réglages sonores, appuyez sur la touche RESET pour rétablir les valeurs usine.

REMARQUE:

Les indications affichées sur l'écran s'effacent dans la minute qui suit la fin des réglages. Les réglages ne peuvent être modifiés que si leurs valeurs sont affichées sur l'écran.

RÉGLAGE DE L'IMAGE

Vous pouvez régler différents paramètres concernant l'image, à savoir les couleurs, la netteté, le contraste, la luminosité et la teinte.

- 1 Appuyez sur la touche MENU.
- 2 Appuyez sur la touche SET + ou – jusqu'à ce que le témoin voisin de "PICTURE" commence à clignoter; cela fait, appuyez sur la touche ENTER.
- 3 Appuyez sur la touche ENTER autant de fois qu'il est nécessaire pour choisir le paramètre que vous désirez régler.

BRIGHTNESS → CONTRAST → COLOR → TINT → SHARPNESS
(LUMINOSITÉ) (CONTRASTE) (COULEUR) (TEINTE) (NETTÉTÉ)



- 4 Appuyez sur la touche SET + ou – pour faire varier le réglage.

	+	-
LUMINOSITÉ	Augmentation de la luminosité	Diminution de la luminosité
CONTRASTE	Augmentation du contraste	Diminution du contraste
COULEUR	Augmentation de la brillance des couleurs	Diminution de la brillance des couleurs
TEINTE	Augmentation de dominante verte	Augmentation de la dominante rouge
NETTÉTÉ	Augmentation de la netteté de l'image	Diminution de la netteté de l'image

POUR REVENIR AUX RÉGLAGES INITIAUX

Appuyez sur la touche RESET alors que l'appareil est en mode de réglage de l'image.



GUIDE DE DÉPISTAGE DES PANNES

Vérifiez d'abord les points suivants avant de faire appel à un service de réparation.

SYMPTÔME	SOLUTIONS POSSIBLES
L'appareil ne fonctionne pas.	<ul style="list-style-type: none"> Assurez-vous que le cordon d'alimentation soit branché. Essayez une autre prise. Il n'y a pas de courant; Vérifiez le fusible ou le disjoncteur. Débranchez l'appareil pendant une heure puis branchez-le de nouveau.
Mauvais son ou son inexistant.	<ul style="list-style-type: none"> Problème à la station ou au réseau de câblodistribution; Essayez une autre station. Vérifiez le réglage du son (VOL s/t ou MUTING). Recherchez des sources d'interférences possibles.
Mauvaise image ou image inexistante.	<ul style="list-style-type: none"> Problème à la station ou au réseau de câblodistribution; Essayez une autre station. Vérifiez le raccordement de la CATV ou de l'antenne. Ou changez la position de l'antenne. Recherchez des sources d'interférences possibles. Vérifiez les réglages de l'image.
Mauvaise réception de certains canaux.	<ul style="list-style-type: none"> Problème à la station ou au réseau de câblodistribution; Essayez une autre station. Le signal de la station est faible; Changez la position de l'antenne. Recherchez des sources d'interférences possibles.
Mauvaise couleur ou couleur inexistante.	<ul style="list-style-type: none"> Problème à la station ou au réseau de câblodistribution; Essayez une autre station. Assurez-vous que les canaux soient mis en mémoire. Vérifiez les réglages de l'image. Vérifiez le raccordement de la CATV ou de l'antenne; Ou changez la position de l'antenne. Recherchez des sources d'interférences possibles.
L'image tremble ou dérive.	<ul style="list-style-type: none"> Problème à la station ou au réseau de câblodistribution; Essayez une autre station. Assurez-vous que les canaux soient mis en mémoire. La compagnie de câblodistribution brouille les signaux. Vérifiez la position de l'antenne.
Pas de réception de la câblodistribution.	<ul style="list-style-type: none"> Vérifiez le raccordement au réseau de câblodistribution. Réglez l'option du menu de TV/CATV au mode CATV. Problème à la station ou au réseau de câblodistribution; Essayez une autre station.
Barres horizontales ou diagonales à l'écran.	<ul style="list-style-type: none"> Assurez-vous que le menu du mode TV/CATV soit réglé au mode approprié. Recherchez des sources d'interférences possibles.
Pas de réception au-delà du canal 13.	<ul style="list-style-type: none"> Assurez-vous que l'option du menu du mode TV/CATV soit réglé sur un mode approprié. Si vous utilisez une antenne UHF, vérifiez son raccordement.
La télécommande ne fonctionne pas.	<ul style="list-style-type: none"> Les piles sont faibles, épuisées ou mal insérées. La télécommande est hors de portée; placez-vous à moins de 15 pieds du téléviseur. Assurez-vous que la télécommande soit pointée vers le télécouleur. Assurez-vous qu'il n'y ait pas d'obstruction entre la télécommande et le télécouleur. Assurez-vous que l'appareil soit branché.
Le télécouleur s'éteint.	<ul style="list-style-type: none"> La station cesse d'émettre. L'arrêt différé est réglé. Il n'y a pas de courant.
Le décodeur de sous-titres ne fonctionne pas.	<ul style="list-style-type: none"> La station a des problèmes ou cette émission n'est pas sous-titrée. Essayez un autre canal. Vérifiez le raccordement de la CATV ou de l'antenne VHF/UHF, ou changez la position de l'antenne. Pressez la touche TV/CAPTION/TEXT pour mettre le décodeur en fonction.
L'affichage n'est pas montré dans la langue sélectionnée	<ul style="list-style-type: none"> Choisissez la langue voulue parmi les options du menu.
La télécommande n'est pas programmée pour votre appareil.	<ul style="list-style-type: none"> Appuyez complètement et simultanément sur la touche CODE SET et VCR ou CAB/SAT. Puis entrez le numéro de code permettant de commander votre appareil avant 10 secondes. Installez des nouvelles piles.
La télécommande ne commande pas votre appareil.	<ul style="list-style-type: none"> Appuyez sur la touche de l'appareil que vous souhaitez commander (téléviseur, magnétoscope, sélecteur satellite/câble). Programmez la télécommande avec un code différent. La télécommande n'est peut-être pas compatible avec votre appareil. Installez des nouvelles piles.
La télécommande ne commande pas certaines fonctions de votre appareil.	<ul style="list-style-type: none"> Programmez la télécommande avec un code différent. La télécommande ne peut peut-être pas commander toutes les fonctions de votre appareil.

Memorex®

POUR PLUS D'INFORMATIONS SUR DES INSTALLATIONS COMPLÉMENTAIRES
OU POUR LE SERVICE CLIENTÈLE,
VEUILLEZ APPELER LE:
1-877-476-3561





FICHE TECHNIQUE

Entrée du CA:	120V, 60Hz
Consommation de courant:	160 W
Châssis:	Circuit intégré transistorisé
Tube image:	36" (mesuré à la diagonale)
Résolution horizontale:	350 lignes
Sortie nominale audio:	5,0 + 5,0 W
Haut-parleurs:	4" , 4 ohms x 2
Audio/Video Entrée:	S-Video Entrée: Y-Entrée: 1.0V c-à-c 75 ohm C-Entrée: 0.3V c-à-c 75 ohm Video Entrée: 1.0V c-à-c 75 ohm Audio Entrée: -8dB, 47K ohm
Syntonisateur:	181 canaux, à synthétiseur de fréquences à quartz (PLL) Infrarouges, à accès direct, 2 piles "AA" (non incluses)
Télécommande:	
Canaux captés:	
VHF	2-13
UHF	14-69
CATV	01-97 (5A)-(A-3) 98-99 (A-2)-(A-1) 14-22 (A)-(I) 23-36 (J)-(W) 37-65 (AA)-(FFF) 66-125 (GGG)-(125)
Impédance d'entrée d'antenne:	Câble coaxial 75 ohms (VHF/UHF)
Dimensions (LxPxH):	33-7/16" (L) x 31-3/4" (H) x 23-15/16" (P)
Poids:	154,3 lb

FRANÇAIS

ACCESSOIRE: Télécommande



Garantie limitée

Memcorp Canada garantit ce produit contre tout défaut de fabrication ou de main d'oeuvre, dans la mesure où il est utilisé dans les conditions normales. Cette garantie court à partir de la date originale d'achat au Canada et s'étend sur les périodes ainsi précisées (sauf indication contraire):

Garantie

- Télécouleur de moins de 25":
2 années pour les pièces, main-d'oeuvre 90 jours,
4 années pour le tube image.
- Télécouleur couleur 25" et au-dessus:
1 année pour les pièces
4 années pour le tube image
- Tous les combinés télécouleur/magnétoscope et télécouleur/lecteur de cassette vidéo:
1 année pour les pièces (6 mois pour les têtes vidéo),
main d'oeuvre 90 jours, 4 années pour le tube image.
- Tous les magnétoscopes et lecteurs de cassette vidéo:
1 année pour les pièces (6 mois pour les têtes vidéo),
main d'oeuvre 90 jours.

Si, pendant la période de garantie, un défaut de fabrication était constaté, Memcorp Canada réparerait ou remplacerait (au choix de Memcorp Canada), sans frais, la marchandise défectueuse.

Cet appareil ne peut être réparé que dans un centre d'entretien Memcorp Canada ou un dépôt d'entretien agréé. (L'adresse du dépôt d'entretien le plus proche peut être obtenue en appelant le 1-877-476-3561.)

Remarques: La garantie devient caduque si:

- le produit est endommagé par négligence, emploi abusif, malveillance ou accident;
- le produit est utilisé à des fins commerciales, ou loué;
- le produit est modifié ou réparé par une personne physique ou morale autre qu'un centre d'entretien Memcorp Canada ou un dépôt d'entretien agréé;
- le produit est endommagé en raison d'un raccordement incorrect à un autre appareil;
- la preuve originale d'achat ne peut être apportée.

Cette garantie ne couvre pas:

- les dommages aux bandes ou aux coffrets de bande (dans la mesure où ils sont concernés);
- le nettoyage des têtes vidéo (dans la mesure où elles sont concernées);
- les dommages encourus lors de l'expédition du produit à un centre d'entretien Memcorp Canada ou un dépôt d'entretien agréé, ni les frais d'expédition;
- les réglages ordinaires qui peuvent être effectués par l'utilisateur conformément aux instructions du mode d'emploi;
- les mesures correctives qui seraient nécessaires en raison de difficultés de réception résultant de l'antenne extérieure, des systèmes de diffusion par câble ou des brouillages;
- les incompatibilités qui apparaîtraient postérieurement à l'achat du produit et résulteraient de modifications des systèmes de télévision hertzienne ou par câble.

Cette garantie n'est pas transférable, ne s'applique qu'à l'acheteur d'origine et ne s'étend pas aux propriétaires successifs du produit. Toute garantie implicite applicable, y compris la garantie d'adéquation à l'objet commercial, est limitée en durée aux périodes de garantie précisées ici qui sont comptées à partir de la date originale d'achat. Aucune autre garantie, expresse ou implicite, ne s'applique à ce produit.

En aucune circonstance, Memcorp Canada ne pourra être tenue responsable des pertes directes ou indirectes ou des dommages accessoires ou consécutifs qui découleraient de l'usage de ce produit.

Cette garantie ne s'applique qu'aux produits vendus et distribués par Memcorp Canada (et son réseau de revendeurs).

MEMCORP CANADA
106 FERRIER ST.
MARKHAM, ONTARIO L3R2Z5
1-877-476-3561

3I60201A U
00/03

Printed in Thailand
Imprimé en Thaïlande

Free Manuals Download Website

<http://myh66.com>

<http://usermanuals.us>

<http://www.somanuals.com>

<http://www.4manuals.cc>

<http://www.manual-lib.com>

<http://www.404manual.com>

<http://www.luxmanual.com>

<http://aubethermostatmanual.com>

Golf course search by state

<http://golfingnear.com>

Email search by domain

<http://emailbydomain.com>

Auto manuals search

<http://auto.somanuals.com>

TV manuals search

<http://tv.somanuals.com>