

Memorex®

Is it live or is it Memorex?™

Mi4004 Suffix A

User's Guide

*iWake Clock Radio
with Dual Alarm*



Before operating this product,

Download from www.3dmanuals.com All Manuals Search And Download.

please read these instructions completely.

SAFETY PRECAUTIONS



CAUTION

**RISK OF ELECTRIC SHOCK
DO NOT OPEN**



CAUTION: TO REDUCE THE RISK OF ELECTRIC SHOCK, DO NOT REMOVE COVER (OR BACK). NO USER-SERVICEABLE PARTS INSIDE. REFER SERVICING TO QUALIFIED SERVICE PERSONNEL.



DANGEROUS VOLTAGE:

The lightning flash with arrowhead symbol within an equilateral triangle is intended to alert the user to the presence of uninsulated dangerous voltage within the product's enclosure that may be of sufficient magnitude to constitute a risk of electric shock to persons.



ATTENTION:

The exclamation point within an equilateral triangle is intended to alert the user to the presence of important operating and maintenance (servicing) instructions in the literature accompanying the appliance.

FCC WARNING:

This equipment may generate or use radio frequency energy. Changes or modifications to this equipment may cause harmful interference unless the modifications are expressly approved in the instruction manual. The user could lose the authority to operate this equipment if an unauthorized change or modification is made.

ATTENTION:

POUR ÉVITER LES CHOC ÉLECTRIQUES, INTRODUIRE LA LAME LA PLUS LARGE DE LA FICHE DANS LA BORNE CORRESPONDANTE DE LA PRISES ET POUSSER JUSQU'AU FOND.



Symbol is a trademark of SRS Labs, Inc.

WOW technology is incorporated under license from SRS Labs, Inc.

Download from www.Somanuals.com. All Manuals Search And Download.

SAFETY PRECAUTIONS

INFORMATION:

This equipment complies with Class B digital device regulations. This equipment generates, uses and can radiate radio frequency energy and, if not installed and used in accordance with the instructions, may cause harmful interference to radio communications. However, there is no guarantee that interference will not occur in a particular installation. If this equipment does cause harmful interference to radio or television reception, which can be determined by turning the equipment off and on, the user is encouraged to try to correct the interference by one or more of the following measures:

- Reorient or relocate the receiving antenna.
- Increase the separation between the equipment and receiver.
- Connect the equipment into an outlet on a circuit different from that to which the receiver is connected.
- Consult the dealer or an experienced radio/TV technician for help.

WARNING: TO PREVENT FIRE OR SHOCK HAZARD, DO NOT EXPOSE THIS UNIT TO RAIN OR MOISTURE.

SURGE PROTECTORS:

It is recommended to use a surge protector for AC connection. Lightning and power surges ARE NOT covered under warranty for this product.

This Class B digital apparatus complies with Canadian ICES-003.

Cet appareil numérique de la classe B est conforme à la norme NMB-003 du Canada.

LOCATION OF CONTROLS

FRONT/TOP

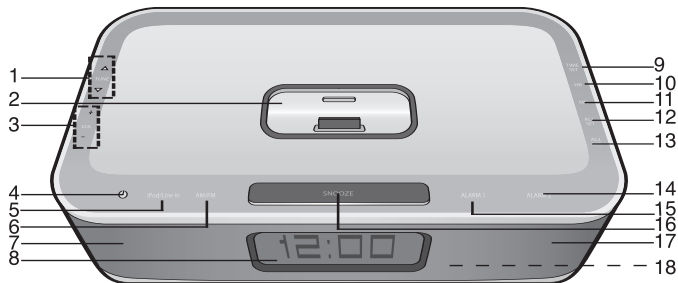

- | | |
|--|-------------------------|
| 1. TUNE Up/Down/Skip ▶▶ / ◀◀ Buttons | 9. TIME SET Button |
| 2. iPod® Dock with Connector & Interchangeable Universal Docks | 10. HR (Hour) Button |
| 3. VOLUME Up/Down Buttons | 11. MN (Minute) Button |
| 4. Power Button | 12. AL1 SET Button |
| 5. iPod®/LINE IN Button | 13. AL2 SET Button |
| 6. AM/FM Button | 14. ALARM 2 Button |
| 7. Left Speaker | 15. ALARM 1 Button |
| 8. Display | 16. SNOOZE/SLEEP Button |
| | 17. Right Speaker |
| | 18. Remote Sensor |

LOCATION OF CONTROLS (CONTINUED)

REAR

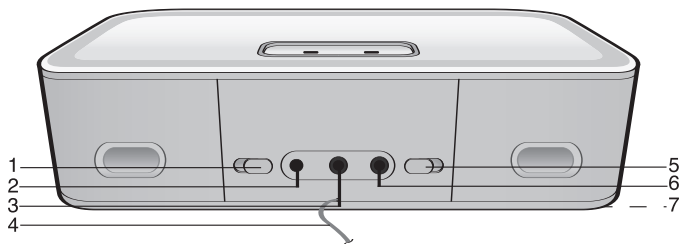

1. DIMMER Switch
2. DC 13.5V IN Jack
3. LINE IN Jack
4. FM Wire Antenna
5. DST (Daylight Savings Time) Switch
6. Headphones Jack
7. Battery Compartment (Bottom of Unit)

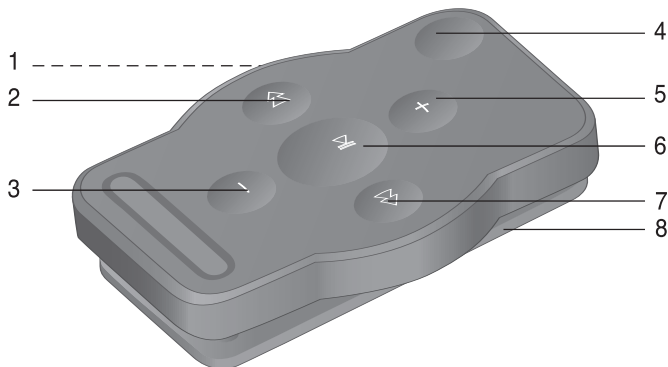

LOCATION OF CONTROLS (CONTINUED)

REMOTE



- | | |
|--|---|
| 1. Battery Compartment
(Side of Unit) | 5. VOLUME Up Button |
| 2. TUNE Down/Skip  Button | 6. Power/PLAY/PAUSE
() Button |
| 3. VOLUME Down Button | 7. TUNE Up/Skip  Button |
| 4. MODE Button | 8. Belt Clip |

NOTES:

- The remote buttons function in the same way as the buttons on the main unit.
- To switch between modes (AM/FM, LINE IN or iPod®, use the MODE button.
- To turn on the unit, press the Power/PLAY/PAUSE () button. To turn the unit off, press and hold the Power/PLAY/PAUSE () button until the unit turns off, then release the button.
- For the Belt Clip, simply clip it to a non-slip location such as your belt, purse or backpack.

POWER SOURCE

AC CONNECTION

Insert the small end of the AC adapter into the DC 13.5V IN jack (located on the rear of the unit). Connect the other end to a wall outlet having 120V AC, 60 Hz. AC Adapter, DC 13.5V 

NOTES:

- The AC adapter supplied with the unit is polarized to help minimize the possibility of electric shock. If the AC plug does not fit into a nonpolarized AC outlet, do not file or cut the wide blade. It is the user's responsibility to have an electrician replace the obsolete outlet.
- Remove both the DC plug and the AC-IN plug to disconnect the AC adapter when not in use.
- Only use the supplied AC Adapter which has the following specs:
DC 13.5V 

When Using a 3-pronged Plug

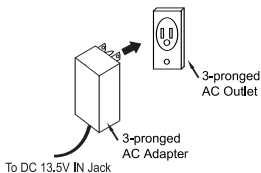

When using a grounding adapter, make sure the receptacle box is fully grounded.

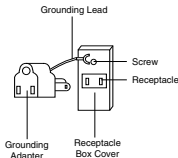

BACKLIGHT

When the AC adapter is connected to the unit, the LCD backlight will always be on.

BATTERY INSTALLATION

Two (2) "AAA" size batteries can also be used to power and/or to provide a backup for the clock and alarm time for this unit as follows:

1. Open the battery door by pushing in on the tab, then removing the door.
2. Insert two (2) "AAA" batteries as shown. Alkaline batteries are recommended for the longest playing time.
3. Place the battery door back on the compartment.



NOTES:

- The batteries are used to back-up the clock and alarm times when the AC adapter is disconnected or there is a power failure.
- The battery indicator will appear or blink in the display when there are no batteries or the batteries are low and need replacing.

IMPORTANT! See BATTERY PRECAUTIONS on the next page.

POWER SOURCE (CONTINUED)

REMOTE BATTERY INSTALLATION

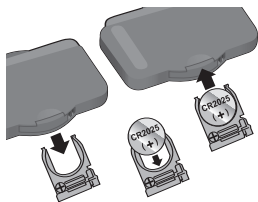

1. Remove the Battery Compartment by pressing in on the tab and then sliding the compartment out.
2. Install a CR2025 battery, paying attention to the polarity diagram in the Battery Compartment (positive side up).
3. Replace the Battery Compartment.

BATTERY PRECAUTIONS

Follow these precautions when using batteries in this device:

1. Use only the size and type of batteries specified.
2. Be sure to follow the correct polarity when installing the batteries as indicated in the Battery Compartment. A reversed battery may cause damage to the device.
3. If the device is not to be used for a long period of time, remove the batteries to prevent damage or injury from possible battery leakage.
4. Do not try to recharge a battery not intended to be recharged; it can overheat and rupture. (Follow battery manufacturer's directions.)

INSERTING AN IPOD®

1



Locate the correct iPod® Universal Dock to use as shown on pages 16-17. Insert the dock into the cavity (as shown), making sure the tabs are facing front, and slip the tabs into place.

2



Press the rear side of the holder until it is positioned inside the cavity.

NOTE: To remove the holder, insert your finger (or other object) into the gap in the holder, then gently pull the holder out to remove it.

3

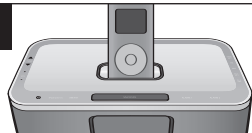

If using the dock: Insert the iPod® onto the holder. Gently push down so the connector on the iPod® slides onto the connector on the Mi4004. If the Mi4004 is turned off, once you connect the iPod®, it will start charging the battery until it is full. If the Mi4004 is turned on and in AM/FM/LINE IN mode, once the iPod® is connected, the Mi4004 will change to iPod® mode automatically. Then, if you disconnect the iPod®, the Mi4004 will revert back to the AM/FM/LINE IN mode. When the iPod® is connected to the Mi4004, it will be in the Pause mode.

4

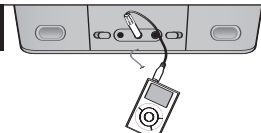

If using the LINE IN jack: Insert an audio cable (not included) into the LINE OUT jack on your player and the other end into the LINE IN jack on the rear of the Mi4004. Press the Power button to turn this unit on, then press the iPod®/LINE IN button to select the LINE IN mode. The external player's output sound will be heard through the Mi4004's speakers. If the Mi4004 is already on, when you connect the external unit to it, the Mi4004 will change to LINE IN mode automatically. If you disconnect the external unit from the LINE IN jack, the Mi4004 will revert back to the AM/FM/iPod® mode.

NOTES:

- **CHARGING:** When the iPod® is inserted into the dock, whether the Mi4004 is on or off, the iPod's® battery will charge until it is full.
- **CHANGING THE MODE:** If units are connected to the dock AND the LINE IN jack, you can press the iPod®/LINE IN or AM/FM button repeatedly to select between iPod (dock)/LINE IN/AM/FM mode as desired. (You will not be able to select between iPod/LINE IN mode, if there is no device or iPod® connected to the LINE IN jack or the iPod® dock.) To turn off the unit, press the Power button.

OPERATION

USING AN IPOD® WITH THIS UNIT

1

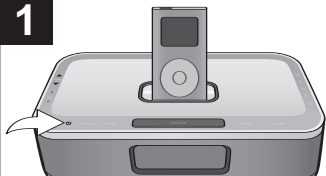

With an iPod® connected (see previous page), turn the Mi4004 on by pressing the Power button (if it is not on already); "iPod" will appear in the display.

NOTE: If the Mi4004 is in a mode other than iPod®, press the iPod®/LINE IN button to select iPod® mode.

2

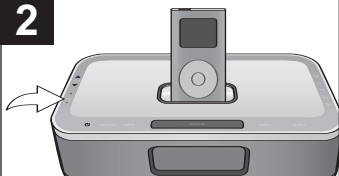

Operate the iPod® as per its owner's manual and the sound will be heard through the Mi4004's speakers.

Adjust the volume as desired by pressing the Volume Up/Down buttons.

3

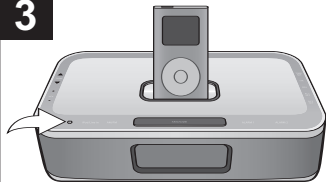

For private listening, plug in headphones into the Headphones jack on the rear of the Mi4004. The speakers will be disconnected when headphones are plugged in. When done, press the Power button and also turn off the iPod®.

NOTES:

- When the iPod® is inserted into the dock, you can press the TUNE Up/Down/Skip **▶▶** / **◀◀** buttons to skip to the beginning of the current track/previous or next track.
- The default volume setting level is 6. After you have adjusted the volume setting, if you turn the unit off and then on again, the volume level will be set back to the default level of 6.

OPERATION (CONTINUED)

USING THE RADIO

1



Turn the Mi4004 on by pressing the Power button; "AM" or "FM" will appear in the display.

2



Press the AM/FM button repeatedly to select the desired band (AM or FM).

3



Repeatedly press the TUNE Up/Down/Skip \blacktriangleright / \blacktriangleleft buttons to manually advance the frequency in the display up or down until the desired frequency appears.

For auto tuning, press **and hold** the TUNE Up/Down/Skip \blacktriangleright / \blacktriangleleft buttons until the frequency in the display starts to scan and then release; the tuner will search and then stop on the next strong station it finds. Repeat this step until the desired frequency appears in the display.

NOTE: When a station is tuned, after five seconds, the radio frequency will disappear and the actual time will reappear in the display. If you press the TUNE Up/Down/Skip \blacktriangleright / \blacktriangleleft buttons, the radio frequency will appear in the display again.

4



Adjust the volume as desired by pressing the Volume Up/Down buttons.

For private listening, plug in headphones into the Headphones jack on the rear of the Mi4004. The speakers will be disconnected when headphones are plugged in.

Antennas

FM: Unravel and extend the FM wire antenna for best reception.

AM: Turn the unit for better AM reception. Also, move the AC adapter 1.5ft. away from the main unit to prevent interference to the AM signal.

OPERATION (CONTINUED)

TO SET OR RESET THE ACTUAL TIME

1



With the power off, press the TIME SET button; the time will blink.

2



Within 5 seconds, press the MN (Minute) button ❶ to set the present minute and the HR (Hour) button ❷ to set the present hour. Make sure to set the correct AM/PM setting.

3



Press the TIME SET button (or wait approx. 5 seconds) and the time will be set.

DST (DAYLIGHT SAVINGS TIME)

1

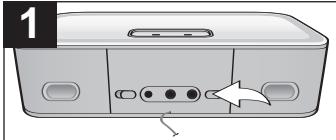

For your convenience, there is a DST (Daylight Savings Time) switch located on the rear of the unit. Slide the switch to +1 to add an hour to the actual time or slide the switch to -1 to subtract an hour from the actual time.

OPERATION (CONTINUED)

TO SET OR RESET THE ALARM TIME



With the power off, press either the AL1 SET button ❶ (to set Alarm 1) or AL2 SET button ❷ (to set Alarm 2); the Alarm time will blink in the display.



Within 5 seconds, press the MN (Minute) button ❶ to set the alarm minute and the HR (Hour) button ❷ to set the alarm hour. Make sure to set the correct AM/PM setting. Press the AL1 SET button ❸ or AL2 SET button ❹ again (or wait approx. 5 seconds); the alarm time will stop blinking.

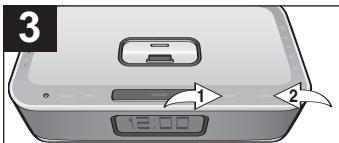

Repeatedly press the ALARM 1 ❶ or ALARM 2 ❷ button to select alarm off, alarm on for buzzer, radio or iPod®.

NOTE: Make sure the corresponding indicator (BUZZ/RADIO/iPod) appears in the display.

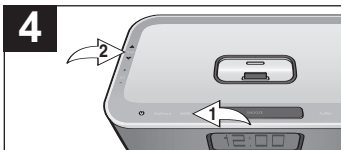

If set to Radio, within 5 seconds, set the band (AM or FM) using the AM/FM button ❶ and the frequency using the Tune/Skip/Search ►► or ◀◀ button ❷. When the alarm time is reached, the unit will turn on the band (AM or FM) and the frequency that you selected.

NOTE: When you have selected the radio band and frequency, after 5 seconds, the radio frequency will be set and the actual time will appear in the display again.

CONTINUED ON THE NEXT PAGE

OPERATION (CONTINUED)

5

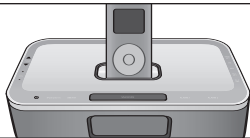

If set to iPod®, insert the iPod® as shown on page 8. Then, using the controls on the iPod®, select the track that you would like to wake to and put the iPod® into Pause mode. **DO NOT** turn the iPod® off; let it go to sleep by itself. When the alarm time is reached, the unit will start playback on the track that you selected and the tracks following it in the playlist. The Mi4004 will playback for 20 minutes then turn off automatically or, if the remaining playlist has less than 20 minutes of playback time remaining, the Mi4004 will just playback the remaining time of the playlist and then stop.

NOTES:

- It is not necessary to set the volume level for the alarm. When the alarm time is reached, the alarm volume level will be set to the minimum (Level 1) and it will increase one step every five seconds continuously until Volume Level 12 is reached.
- When the actual time matches the selected preset alarm time(s), **if set to Radio or Buzzer**, the unit will automatically turn on for 20 minutes and then shut off. **If set to iPod®**, the unit will start playback on the track that you selected and the tracks following it in the playlist. The unit will playback for 20 minutes then turn off automatically or, if the remaining playlist has less than 20 minutes of playback time remaining, the unit will just playback the remaining time of the playlist and then stop.
- **TO SHUT OFF THE ALARM**, see TO SHUT THE ALARM OFF section on the next page.
- While the alarm is sounding, if the other alarm reaches the alarm time, the first alarm will stop sounding and the second alarm will start sounding.
- Make sure you have disconnected the headphones from the Headphones jack (rear of the unit) and disconnected the audio cable from the LINE IN jack (rear of the unit); otherwise, there will be no sound when the actual time matches the preset alarm time.

OPERATION (CONTINUED)

TO SHUT THE ALARM OFF



If the alarm was set to **BUZZ**, press the ALARM 1 ❶ or ALARM 2 ❷ button (which corresponds to the alarm that was set) and the alarm will turn off and NOT be set for the next day. To set the alarm for the next day, press the ALARM 1 ❶ or ALARM 2 ❷ button repeatedly to select between alarm on for buzzer, radio or iPod® again.



If the alarm was set to **Radio or iPod®**, press the Power button ❶ to turn off the alarm and the alarm will be set for the next day. To not set the alarm for the next day, press the ALARM 1 ❷ or ALARM 2 ❸ button (which corresponds to the alarm that was set) repeatedly until "ALARM 1" or "ALARM 2" disappear from the display.

NOTE: While the alarm is on, if you press any button on the unit (except the SNOOZE/SLEEP button or the Power button), the unit will change from Alarm mode to normal Power On mode, so you can adjust any setting (i.e., volume level, radio frequency, etc.) as desired.

SNOOZE



While the alarm is sounding, press the SNOOZE/SLEEP button; the SNOOZE indicator will appear in the display. Also, "10" will appear in the display for five seconds and then revert back to the actual time. The alarm will turn back on automatically ten minutes later.



To set the SNOOZE time to a time other than 10 minutes, when "10" appears in the display, press the SNOOZE/SLEEP button again. Each press of the SNOOZE/SLEEP button will increase the SNOOZE time by five minutes (up to "60" for 60 minutes). Once you stop pressing the button, the display will show the SNOOZE time for five seconds and then revert back to the actual time. The alarm will turn back on according to the SNOOZE time set.

NOTE:

- To cancel the SNOOZE function (the alarm will not turn back on), press the ALARM 1 or ALARM 2 button (which corresponds to the alarm that was set)—the SNOOZE indicator will disappear from the display—and repeatedly press to select between alarm off (alarm will not be set for the next day) or alarm on for buzzer, radio or iPod® (alarm will be set for next day).

OPERATION (CONTINUED)

SLEEP

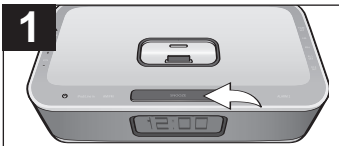

With the unit in the LINE IN, iPod® or Radio mode, press the SNOOZE/SLEEP button; the SLEEP indicator and "10" will appear in the display for five seconds which indicates the unit will turn off after 10 minutes. Repeatedly press the SNOOZE/SLEEP button to select the SLEEP time, up to 60 minutes (i.e., "20"—turns off automatically after 20 minutes, "30"—turns off automatically after 30 minutes, etc.). After five seconds, the SLEEP time will disappear from the display. To view the remaining SLEEP time, press the SNOOZE/SLEEP button once. Repeatedly press the SNOOZE/SLEEP button to increase the SLEEP time; each press will increase the SLEEP time by 10 minutes.

NOTE: To cancel the SLEEP function, repeatedly press the SNOOZE/SLEEP button until the "SLEEP" indicator disappears from the display.

DIMMER SWITCH

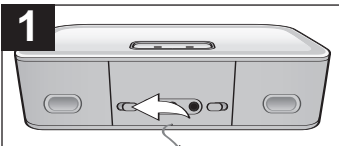

Slide the DIMMER switch to adjust the dimmer of the display. If the display is too dim, slide the DIMMER switch towards "H" for a brighter display. Slide the DIMMER switch towards "L" for a less bright display.

OPERATION (CONTINUED)

IPOD® UNIVERSAL DOCKS

Locate your iPod® in the chart on the next two pages and select the respective Universal Dock (the Universal Dock No. is engraved at the front of the Universal Docks as shown on the next page) to match with your iPod®. Insert the corresponding Universal Dock and your iPod® into the unit as described on page 8.

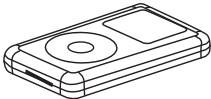
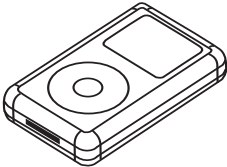
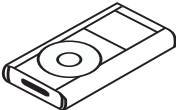
iPod®	Type	Memory	Univ. Dock No.
	Fourth Generation iPod®	10 to 15GB	No. 4
		30GB	No. 5
	iPod® Photo	30GB	No. 6
		40 to 60GB	No. 7
	iPod® mini	4 to 6GB	No. 3

OPERATION (CONTINUED)

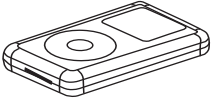
iPod®	Type	Memory	Univ. Dock No.
	iPod® nano	2 to 4GB	Please use the Universal Dock included with your iPod®.
	Fifth Generation iPod® (w/Video)	30GB 60GB	

NOTE:

- The 5 holders provided with this unit are Universal Docks.

IMPORTANT! The Universal Dock No. is engraved at the front of the docks. Please refer to the illustration below for the location of the Universal Dock No.

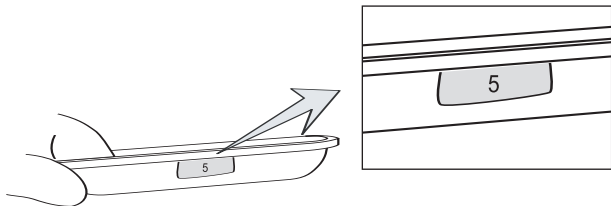

TROUBLESHOOTING GUIDE

If you experience a problem with this unit, check the chart below before calling for service.

SYMPTOM	CAUSE	SOLUTION
No sound.	Volume is set to minimum.	Increase volume.
AM or FM, no sound.	Power is not on.	Press the Power button, then the AM/FM button to select AM/FM.
	Volume is set to minimum.	Increase volume.
AM/FM, poor sound.	Station is not tuned properly.	Retune the AM or FM broadcast station.
	FM: Wire antenna is not extended.	Extend FM wire antenna.
	AM: Unit is not positioned correctly.	Rotate unit until best reception is obtained.
iPod® mode, no sound.	Incorrectly connected.	Check the connection.
	Not in iPod® mode.	Press iPod®/LINE IN button.
Time reset to "12:00".	Batteries connected improperly, not connected or dead.	Check the batteries.
	Clock not set.	Set the clock.
Alarm does not turn on.	Alarm is not activated or set properly.	Set and activate alarm as described on page 12.
	Clock is not set.	Set the clock.

SPECIFICATIONS

GENERAL:

Power Source	DC 13.5V Adapter (Center Positive)
Battery Backup.....	2 x 1.5V "AAA" size batteries
Speaker.....	2 x 4 ohms
Output Power	2 x 5W

RADIO SECTION:

Frequency Range (FM)	87.5–108 MHz
Frequency Range (AM)	520–1710 KHz

Specifications are subject to change without notice.

**FOR ADDITIONAL SET-UP OR OPERATING ASSISTANCE,
PLEASE VISIT OUR WEBSITE AT:**

WWW.MEMOREXELECTRONICS.COM

OR CONTACT CUSTOMER SERVICE AT (954) 660-7100.

**PLEASE KEEP ALL PACKAGING MATERIAL FOR AT LEAST 90
DAYS IN CASE YOU NEED TO RETURN THIS PRODUCT TO YOUR
PLACE OF PURCHASE OR MEMOREX.**

**FOR PARTS AND ACCESSORIES, CONTACT FOX
INTERNATIONAL AT 1-800-321-6993.**

Memcorp, Inc.
Weston, FL
Printed in Hong Kong

Visit our website at www.memorexelectronics.com

Memorex®

Is it live or is it Memorex?™

Mi4004 Suffix/Sujijo A

User's Guide **Guía del Usuario**

iWake Clock Radio with Dual Alarm
Radio Reloj iWake con Alarma Dual



Before operating this product, please read these instructions completely.

Antes de operar este producto, sírvase leer este instructivo en su totalidad.

Download from www.S4manuals.com All Manual Search And Download

MEDIDAS DE SEGURIDAD



CUIDADO

RIESGO DE DESCARGA ELÉCTRICA. NO ABRIR



ADVERTENCIA: Para reducir el riesgo de descargas eléctricas no saque la cubierta o la tapa posterior. Allí no se encuentran partes que puedan ser reparadas por el usuario. Lleve su unidad a un Centro de Servicio Autorizado.



ADVERTENCIA: La figura de la flecha con forma de rayo dentro de un triángulo está hecho para alertar al usuario de la presencia de cables sin aislar de "voltaje peligroso" dentro del gabinete, de tal magnitud que puede causar un riesgo de descarga eléctrica a las personas.



ADVERTENCIA: El signo de exclamación dentro de un triángulo está hecho para alertar al usuario de la existencia de instrucciones importantes tanto de servicio como de funcionamiento y mantenimiento que vienen con la unidad.

AVISO DE LA FCC:

Este equipo genera o puede usar energía de frecuencia radial. Cualquier cambio o modificación al equipo, puede causar interferencia nociva, a menos que estas modificaciones esten expresamente indicadas en el manual de instrucciones. El usuario puede perder el derecho de operar este equipo si efectuara un cambio o modificación no autorizadas.

ATTENTION:

POUR ÉVITER LES CHOC ÉLECTRIQUES, INTRODUIRE LA LAME LA PLUS LARGE DE LA FICHE DANS LA BORNE CORRESPONDANTE DE LA PRISES ET POUSSER JUSQU'AU FOND.



Este símbolo es marca registrada de SRS Labs, Inc. La tecnología WOW está incorporada bajo licencia de SRS Labs, Inc.

MEDIDAS DE SEGURIDAD

INFORMACIÓN:

Este equipo cumple con aparato digital de Clase B regulaciones. Este equipo genera, usa y puede irradiar energía de radiofrecuencia y, si no se instala y usa conforme a las instrucciones, puede generar interferencia dañina con las radiocomunicaciones. Sin embargo, no hay garantía de que no habrá interferencia en una instalación particular. Si este equipo llegara a causar interferencia dañina con la recepción de radio o televisión, lo cual se puede determinar encendiendo y apagando el equipo, le pedimos que intente corregir la interferencia con las siguientes medidas:

- Reoriente o reubique la antena receptora.
- Incremente la distancia entre el equipo y el receptor.
- Conecte el equipo a un contacto eléctrico que esté en un circuito distinto al que está conectado el receptor.
- Consulte al vendedor o a un técnico de radio y televisión con experiencia.

ADVERTENCIA: PARA EVITAR LOS PELIGROS DE ELECTROCUTAMIENTO O INCENDIO, NO EXPONGA ESTE APARATO A LA LLUVIA O HUMEDAD.

PROTECTORES DE OLEADA:

Se recomienda para utilizar un protector de oleada para la conexión de la CA. Las oleadas del relámpago y de la energía no se cubren bajo garantía para este producto.

Este aparato digital de Clase B cumple con la norma ICES-003 de Canadá.

Cet appareil numérique de la classe B est conforme à la norme NMB-003 du Canada.

UBICACIÓN DE LOS CONTROLES

FRENTE/ARRIBA

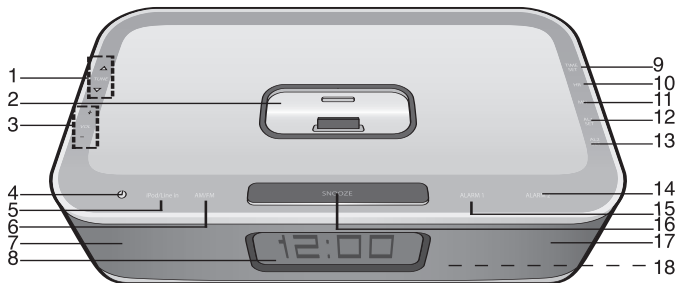

1. Botones de Sintonizar Arriba/Abajo/Brincar ►► / ◀◀
2. Puerto para iPod® con conector y puertos universales intercambiables
3. Botones de aumentar/ disminuir volumen
4. Botón de encendido
5. Botón iPod®/ENTRADA DE LÍNEA
6. Botón AM/FM
7. Bocina izquierda
8. Display
9. Botón AJUSTAR RELOJ
10. Botón HR (hora)
11. Botón MN (minuto)
12. Botón AJUSTAR AL1
13. Botón AJUSTAR AL2
14. Botón ALARMA 2
15. Botón ALARMA 1
16. Botón DORMITAR/DORMIR
17. Bocina derecha
18. Sensor del remoto

UBICACIÓN DE LOS CONTROLES (CONTINUÍA)

ATRÁS

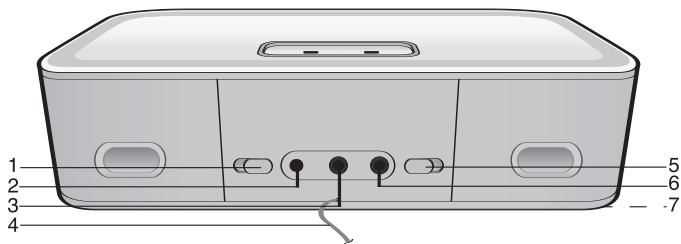

1. Interruptor del ATENUADOR
2. Enchufe de entrada de DC 13.5V
3. Enchufe de ENTRADA DE LÍNEA
4. Cable de Antena FM
5. Interruptor DST (horario de verano)
6. Enchufe de audífonos
7. Compartimiento de pilas (parte inferior de la unidad)

UBICACIÓN DE LOS CONTROLES (CONTINUÍA)

CONTROL REMOTO

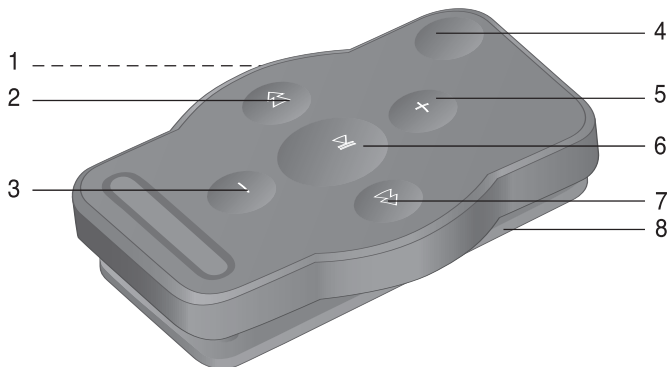

- | | |
|---|---|
| 1. Compartimiento de pilas (lado de unidad) | 5. Botón de Disminuir volumen |
| 2. Botón Sintonizar Abajo/Brincar ◀◀ | 6. Botón Encendido/ Reproducir/ Pausa (▶◼◼) |
| 3. Botón de Aumentar volumen | 7. Botón Sintonizar Arriba/Brincar ▶▶ |
| 4. Botón de Modo | 8. Clip para cinturón |

NOTAS:

- Los botones del control remoto funcionan de la misma manera que los botones en la unidad principal.
- Para cambiar de un modo a otro (AM/FM, ENTRADA DE LÍNEA o iPod®, use el botón MODO.
- Para encender la unidad, presione el botón de Encendido/ REPRODUCIR/PAUSA (▶◼◼). Para apagar la unidad, presione el botón de Encendido/REPRODUCIR/PAUSA (▶◼◼) y manténgalo presionado hasta que se apague y entonces suelte el botón.
- Para el clip de cinturón, simplemente sujételo en un lugar donde no se pueda deslizar como por ejemplo su cinturón, bolsa o mochila.

FUENTE DE ENERGÍA

CONEXIÓN A CORRIENTE ELÉCTRICA

Inserte el extremo pequeño del cable para adaptador en el enchufe de entrada DC 13.5V (ubicando atrás en la unidad). Conecte el otro extremo a un contacto de pared de 120V AC, 60 Hz. Adaptador AC, DC 13.5V

NOTAS:

- El adaptador de corriente alterna incluido con la unidad está polarizado para ayudar a minimizar la posibilidad de una descarga eléctrica. Si el enchufe no entra en el contacto eléctrico no polarizado, no lime ni corte el lado ancho. Es responsabilidad del usuario pedirle a un electricista que cambie el contacto eléctrico obsoleto.
- Cuando no vaya a utilizar la unidad, desconecte el adaptador de corriente alterna de ambos lados.
- Use únicamente un adaptador de corriente alterna incluido, que tenga las siguientes especificaciones: DC 13.5V

Cuando se usa un enchufe de 3 espiguetas

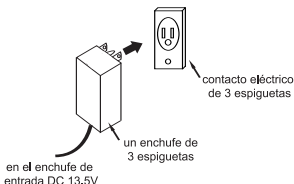

Cuando usa un adaptador que ha sido debidamente preparado para hacer tierra.

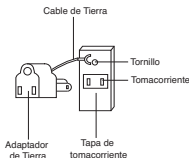

LUZ DE FONDO

Cuando el adaptador está conectado a la unidad, la luz de fondo siempre está encendida.

INSTALACIÓN DE LAS PILAS

También puede utilizar dos (2) pilas tamaño "AAA" para operar la unidad y/o para proporcionar un respaldo para el reloj y el tiempo de alarma del siguiente modo:

1. Abra la puerta del compartimiento ejerciendo presión sobre la lengüeta y quitando la puerta.
2. Introduzca dos (2) pilas "AAA", como se muestra. Se recomienda el uso de pilas alcalinas para una mayor duración.
3. Coloque nuevamente la puerta del compartimiento.

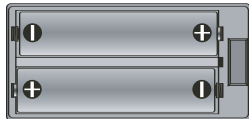

NOTAS:

- Las pilas se usan como respaldo para el reloj y tiempo de la alarma cuando el adaptador de corriente está desconectado o hay un apagón.
- El indicador de la pila aparecerá o parpadea en la pantalla cuando no hay pilas o las pilas estén bajas y sea necesario reemplazarlas.

IMPORTANTE: Consulte el Cuidado de las baterías en la próxima página.

FUENTES DE ENERGÍA (CONTINUÍA)

INSTALACIÓN DE LAS PILAS EN EL CONTROL REMOTO

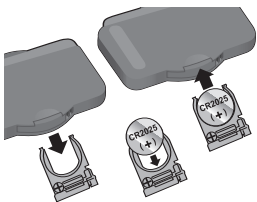

1. Quite la puerta del compartimento ejerciendo presión en la lengüeta y deslizándola.
2. Introduzca una pila CR2025, poniendo atención al diagrama de polaridad en el compartimento de pila (el lado positivo hacia arriba).
3. Coloque nuevamente el compartimento de pilas.

CUIDADO DE LAS BATERIAS

Cuando use baterías tome las siguientes precauciones:

1. Use únicamente el tamaño de batería que indica el fabricante.
2. Asegúrese de seguir la polaridad indicada en el compartimento cuando instale su batería. De no hacerlo, usted puede dañar su unidad.
3. No mezcle tipos de batería diferentes, por ejemplo alcalinas, con Carbono de Cinc, así como tampoco debe mezclar baterías usadas con nuevas.
4. Si no va a usar su unidad por un largo período de tiempo, saque la batería para evitar que vaya a oxidarse y dañar los terminales.
5. Nunca intente recargar baterías que no han sido hechas para este fin, ya que pueden recalentarse y explotar. (Siga las instrucciones del fabricante de las baterías).

CÓMO INTRODUCIR UN IPOD®

1



Ubique el puerto universal correcto para el iPod® a ser usado como se muestra en las páginas 16-17. Introduzca el puerto en la cavidad (como se muestra), asegurándose de que las lengüetas apunten al frente y deslicelas hasta que queden en su lugar.

2



Presione la parte posterior del portador hasta que quede posicionado dentro de la cavidad.

NOTA: Para quitar el portador, inserte el dedo (u otro objeto) en la abertura del portador, luego jálalo suavemente para retirarlo.

3

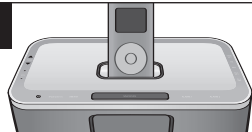

Si utiliza el puerto: Inserte el iPod® en el portador. Empújelo suavemente para que el conector en el iPod® se deslice sobre el conector en el Mi4004. Si la unidad Mi4004 está apagada, ya que conecte el iPod®, se empezará a cargar la pila hasta que esté llena. Si la unidad Mi4004 está encendida y en modo AM/FM/ENTRADA DE LÍNEA, ya que conecte el iPod®, la unidad Mi4004 cambiará automáticamente al modo iPod®. Luego, si desconecta el iPod®, la unidad Mi4004 cambiará de nuevo al modo AM/FM/ENTRADA DE LÍNEA. Cuando el iPod® está conectado a la unidad Mi4004 estará en modo de Pausa.

4

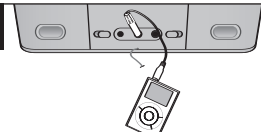

Si utiliza un enchufe de ENTRADA DE LÍNEA: Inserte un cable de audio (no incluido) en el enchufe de SALIDA DE LÍNEA en el reproductor e inserte el otro extremo en el enchufe de ENTRADA DE LÍNEA en la parte posterior del Mi4004. Presione el botón de encendido para encender la unidad, y luego el botón iPod®/ENTRADA DE LÍNEA para seleccionar el modo de ENTRADA DE LÍNEA. El sonido de salida del reproductor externo se escuchará a través de las bocinas del Mi4004. Si la unidad Mi4004 ya está encendida cuando conecte la unidad externa a ella, la unidad Mi4004 cambiará automáticamente a modo de ENTRADA DE LÍNEA. Si usted desconecta la unidad externa del enchufe de ENTRADA DE LÍNEA, la unidad Mi4004 regresará al modo de AM/FM/iPod®.

NOTAS:

- **CARGA:** Cuando el iPod® es insertado en el puerto, ya sea que la unidad Mi4004 esté encendida o apagada, la pila del iPod's® cargará hasta estar llena.
- **CAMBIAR EL MODO:** Si las unidades están conectadas al puerto Y al enchufe de ENTRADA DE LÍNEA, presione el botón iPod®/ENTRADA DE LÍNEA o el botón AM/FM repetidamente para seleccionar entre el modo iPod (puerto)/ENTRADA DE LÍNEA/AM/FM, según desee. (Usted no podrá seleccionar entre el modo iPod/ENTRADA DE LÍNEA, si no hay un dispositivo o iPod® conectado al enchufe de ENTRADA DE LÍNEA o al puerto iPod®.) Para apagar la unidad, presione el botón de encendido.

OPERACIÓN

USAR UN IPOD® CON ESTA UNIDAD

1

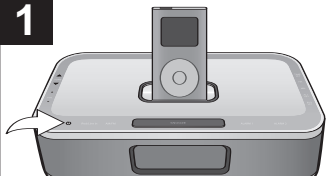

Con el iPod® conectado (ver página previa), encienda la unidad Mi4004 presionando el botón de encendido (si no lo ha hecho); "iPod" aparecerá en el display.

NOTA: Si la unidad Mi4004 está en un modo que no sea iPod®, presione el botón iPod®/ENTRADA DE LÍNEA para seleccionar el modo iPod®.

2

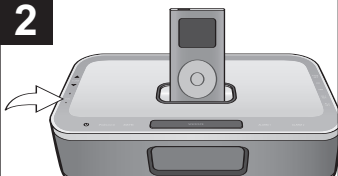

Opere el iPod® como indica el manual del propietario y escuchará el sonido a través de las bocinas del Mi4004.

Ajuste el volumen según desee, presionando los botones de Aumentar/Disminuir Volumen.

3

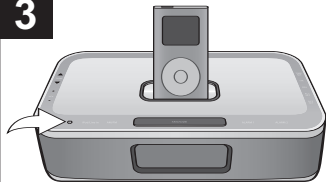

Para escuchar en privado, conecte los audífonos al enchufe de los audífonos en la parte posterior del Mi4004. Las bocinas se desconectan al conectar los audífonos.

Cuando termine, presione el botón de encendido y apague también el iPod®.

NOTAS:

- Cuando el iPod® está insertado en el puerto, presione los botones Sintonizar Arriba/Abajo/Brincar ►► / ◄◄ para brincar al inicio de la pista actual o de la pista previa o siguiente.
- El nivel de volumen predeterminado es 6. Después de que ajuste el volumen, si usted apaga y enciende nuevamente la unidad, el nivel de volumen regresará al nivel predeterminado de 6.

OPERACIÓN (CONTINÚA)

USAR LA RADIO



Para encender la unidad Mi4004, presione el botón de encendido; "AM" o "FM" aparecerá en el display.

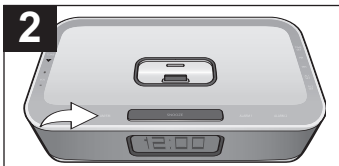

Presione el botón AM/FM repetidamente para escoger la banda deseada (FM o AM).



Presione repetidamente los botones Sintonizar Arriba/Abajo/Brincar \blacktriangleright / \blacktriangleleft para avanzar manualmente la frecuencia en el display hacia arriba o abajo hasta que aparezca la frecuencia deseada.

Para la sintonización automática, presione los botones Sintonizar Arriba/Abajo/Brincar \blacktriangleright / \blacktriangleleft y **manténgalo presionado** hasta que la frecuencia en el display empiece a buscar, y luego suelte el botón; el sintonizador buscará y se detendrá en la siguiente estación fuerte que encuentre. Repita este paso hasta que aparezca la frecuencia deseada en el display.

NOTA: Cuando sintoniza una estación, después de cinco segundos la frecuencia de radio desaparecerá y la hora real reaparecerá en el display. Si usted presiona los Sintonizar Arriba/Abajo/Brincar \blacktriangleright / \blacktriangleleft , la frecuencia de radio aparecerá nuevamente en el display.



Ajuste el volumen según desee, presionando los botones de Aumentar/Disminuir Volumen.

Para escuchar en privado, conecte los audífonos al enchufe de los audífonos en la parte posterior del Mi4004. Las bocinas se desconectan al conectar los audífonos.

Antenas

FM: Desenrede y extienda la antena FM para una mejor recepción.

AM: Gire la unidad para una mejor recepción de AM. Asimismo, mueva el adaptador de corriente a 1.5 pies de la unidad principal para evitar que haga interferencia con la señal de AM.

OPERACIÓN (CONTINUÍA)

AJUSTAR O REAJUSTAR LA HORA ACTUAL

1



Con la unidad apagada, presione el botón de TIME SET [ajustar reloj]; la hora parpadeará.

2



En menos de 5 segundos, presione el botón MN (minuto) ❶ para fijar los minutos presentes y el botón HR (hora) ❷ para fijar la hora presente. Asegúrese de ajustar correctamente la configuración AM/PM.

3



Presione el botón TIME SET [ajustar reloj] (o espere unos 5 segundos) y la hora estará fijada.

INTERRUPTOR DST (HORARIO DE VERANO)

1

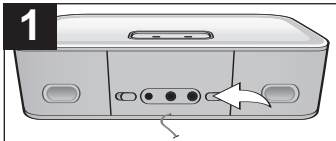

Para su conveniencia, en la parte posterior de la unidad se encuentra un interruptor DST (horario de verano). Deslice el interruptor a +1 para sumar una hora a la hora actual o deslice el interruptor a -1 para restar una hora a la hora actual.

OPERACIÓN (CONTINUÍA)

FIJAR LA HORA DE LA ALARMA



Con la unidad apagada, presione el botón AL1 SET ❶ (para ajustar la Alarma 1) o AL2 SET ❷ (para ajustar la Alarma 2); la hora de la Alarma parpadeará en el display.



En menos de 5 segundos, presione el botón MN (minuto) ❶ para fijar los minutos de la alarma y el botón HR (hora) ❷ para fijar la hora de la alarma. Asegúrese de ajustar correctamente la configuración AM/PM. Presione nuevamente el botón AL1 SET ❸ o AL2 SET ❹ (o espere unos 5 segundos); la hora de la alarma dejará de parpadear.

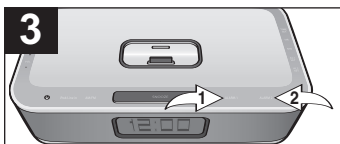

Presione repetidamente el botón ALARMA 1 ❶ o ALARMA 2 ❷ para seleccionar entre alarm off [apagar], alarm on [encender] para zumbador, radio o iPod®.

NOTA: Asegúrese de que el indicador correspondiente (BUZZ/RADIO/iPod) aparezca en el display.

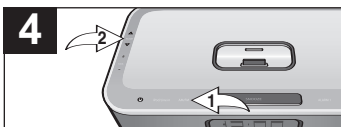

Si está en Radio, en menos de 5 segundos ajuste la banda (AM o FM) usando el botón AM/FM ❶ y la frecuencia usando el botón Sintonizar/Brincar/Buscar ►► o ◀◀ ❷. Cuando llega la hora de la alarma, la unidad se encenderá en la banda (AM o FM) y la frecuencia que usted seleccionó.

NOTA: Cuando haya seleccionado la banda y frecuencia de radio, después de 5 segundos la frecuencia de radio estará configurada y la hora real aparecerá nuevamente en el display.

CONTINUÍA EN LA PRÓXIMA PÁGINA

OPERACIÓN (CONTINÚA)

5

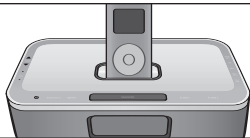

Si está en iPod®, inserte el iPod® como se muestra en la página 8. Luego, use los controles en el iPod®, seleccione la pista con la que desea despertar y ponga el iPod® en modo de Pausa. **NO** apague el iPod®; deje que se apague solo. Cuando llegue la hora de la alarma, la unidad empezará a reproducir la pista que seleccionó y las que siguen en la lista. La unidad Mi4004 se reproducirá durante 20 minutos y luego se apagará automáticamente o, si a la lista de remanentes le quedan menos de 20 minutos, entonces la unidad Mi4004 sólo reproducirá el tiempo remanente de la lista y luego se detendrá.

NOTAS:

- No es necesario ajustar el nivel de volumen para la alarma. Cuando llegue el tiempo de la alarma, el nivel de volumen se fijará en el mínimo (Nivel 1) y aumentará un paso cada cinco segundos continuamente hasta que alcance el nivel de volumen 12.
- Cuando la hora actual corresponda con la hora de la alarma seleccionada, **si está en Radio o Zumbador**, la unidad se activará automáticamente por 20 minutos y luego se apagará. **Si está en iPod®**, la unidad empezará a reproducir la pista que seleccionó y las que siguen en la lista. La unidad se reproducirá durante 20 minutos y luego se apagará automáticamente o, si a la lista de remanentes le quedan menos de 20 minutos, entonces la unidad sólo reproducirá el tiempo remanente de la lista y luego se detendrá.
- **PARA APAGAR LA ALARMA**, vea la sección APAGAR LA ALARMA en la próxima página.
- Mientras está sonando la alarma, si la otra alarma llega a su tiempo de alarma, la primera alarma dejará de sonar y empezará a sonar la segunda alarma.
- Asegúrese de desconectar los audífonos del enchufe (atrás en la unidad) y desconecte el cable de audio del enchufe de ENTRADA DE LÍNEA (atrás en la unidad); de lo contrario, no habrá sonido cuando la hora real corresponda con la hora de la alarma.

OPERACIÓN (CONTINUÍA)

APAGAR LA ALARMA



Si la alarma está en **BUZZ** [zumbador], presione el botón ALARMA 1 **1** o ALARMA 2 **2** (que corresponde con la alarma que se puso) y la alarma se apagará y **NO** se pondrá para el día siguiente. Para poner la alarma para el día siguiente, presione repetidamente el botón ALARMA 1 **1** o ALARMA 2 **2** para seleccionar entre alarm on [encender] para zumbador, radio o iPod®.



Si la alarma se puso en **Radio o iPod®**, presione el botón de encendido **1** para apagar la alarma y la alarma estará puesta para el siguiente día. Para no poner la alarma para el día siguiente, presione repetidamente el botón ALARMA 1 **2** o ALARMA 2 **3** (el que corresponda con la alarma que está puesta) hasta que desaparezca "ALARMA 1" o "ALARMA 2" del display.

NOTA: Mientras la alarma está encendida, si usted presiona algún botón en la unidad (excepto el botón SNOOZE/SLEEP [dormitar/dormir] o el botón de encendido), la unidad cambiará del modo de Alarma al modo normal de encendido, de manera que podrá ajustar cualquier función (p.ej. nivel de volumen, frecuencia de radio, etc.) según desee.

REPETICIÓN DE ALARMA



Mientras suena la alarma, presione el botón SNOOZE/SLEEP [dormitar/dormir]; el indicador SNOOZE [dormitando] aparecerá en el display. Asimismo, "10" aparecerá en el display durante cinco segundos y luego regresará a la hora actual. La alarma se activará automáticamente después de diez minutos.



Para configurar el tiempo de DORMITAR a más de 10 minutos, cuando aparezca "10" en el display, presione nuevamente el botón SNOOZE/SLEEP [dormitar/dormir]. Cada vez que presione este botón el tiempo de DORMITAR aumentará en cinco minutos (hasta "60" para 60 minutos). Cuando deje de presionar el botón, el display mostrará el tiempo de dormir por cinco segundos y luego regresará a la hora actual. La alarma se activará nuevamente de acuerdo con el tiempo de dormir establecido.

NOTA:

- Para cancelar la función de DORMITAR (la alarma no se activará nuevamente), presione el botón ALARMA 1 o ALARMA 2 (el que corresponda con la alarma que se puso), el indicador SNOOZE [dormitar] desaparecerá del display, y presiónelo repetidamente para seleccionar entre alarma apagada (la alarma no estará puesta para el día siguiente) o alarma encendida para zumbador, radio o iPod® (la alarma estará puesta para el día siguiente).

OPERACIÓN (CONTINUÍA)

DORMIR

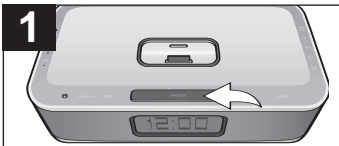

Con la unidad en modo de ENTRADA DE LÍNEA, iPod® o Radio, presione el botón SNOOZE/ SLEEP [dormitar/dormir]; el indicador SLEEP [dormir] y "10" aparecerán en el display durante cinco segundos lo cual indica que la unidad se apagará después de 10 minutos. Presione repetidamente el botón SNOOZE/SLEEP [dormitar/dormir] para seleccionar el tiempo de DORMIR, hasta 60 minutos (p.ej. "20", se apaga automáticamente después de 20 minutos; "30", después de 30 minutos, etc.). Después de cinco segundos, el tiempo de DORMIR se desaparecerá del display. Para ver el tiempo que resta de DORMIR, presiona una vez el botón SNOOZE/ SLEEP. Presione repetidamente el botón SNOOZE/SLEEP [dormitar/dormir] para aumentar el tiempo de DORMIR; cada vez que lo presione se incrementará en 10 minutos.

NOTA: Para cancelar la función de DORMIR, presione repetidamente el botón SNOOZE/SLEEP hasta que desaparezca el indicador "SLEEP" del display.

INTERRUPTOR DE ATENUADOR

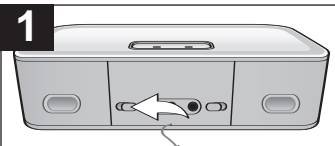

Deslice el interruptor del ATENUADOR para ajustar la luz del display. Si el display está demasiado oscuro, deslícelo hacia la "H" para que esté más iluminado. Deslícelo hacia la "L" para que esté más oscuro.

OPERACIÓN (CONTINÚA)

PUERTOS UNIVERSALES DE IPOD®

Ubique su iPod® en la tabla en las siguientes dos páginas y seleccione el puerto universal respectivo (el número del puerto universal está grabado en la parte delantera de éstos como se muestra en la siguiente página) que corresponde con su iPod®. Inserte el puerto universal correspondiente así como su iPod® en la unidad como se describe en la página 8.

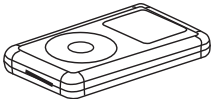
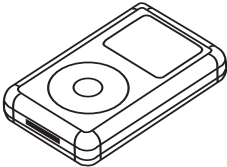
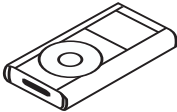
iPod®	Tipo	Memoria	N° puerto univ.
	Fourth Generation iPod®	10 a 15GB	No. 4
		30GB	No. 5
	iPod® Photo	30GB	No. 6
		40 a 60GB	No. 7
	iPod® mini	4 a 6GB	No. 3

OPERACIÓN (CONTINUÍA)

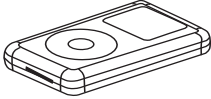
iPod®	Tipo	Memoria	Nº puerto univ.
	iPod® nano	2 a 4GB	Use el puerto universal incluido con su iPod®.
	Fifth Generation iPod® (c/Video)	30GB 60GB	

NOTA:

- Los 5 portadores provistos con esta unidad son Puertos universales.

IMPORTANTE! El número del puerto universal está grabado en la parte delantera del puerto universal. Consulte la ilustración a continuación para ver la ubicación del número del puerto universal.

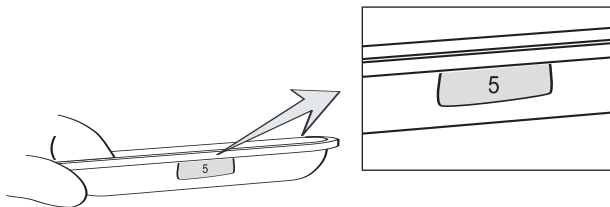

GUÍA DE DIAGNÓSTICO

Si tiene problemas con esta unidad, revise la tabla a continuación antes de llamar a servicio.

SÍNTOMA	CAUSA	SOLUCIÓN
Sin sonido.	El volumen está al mínimo.	Suba el volumen.
AM o FM, sin sonido.	Energía apagada.	Presione el botón de encendido, luego el botón AM/FM para seleccionar AM o FM.
	El volumen está al mínimo.	Suba el volumen.
Sonido deficiente en AM/FM.	Estación no sintonizada apropiadamente.	Resintonice la estación de AM o FM.
	FM: El cable de antena no está extendido.	Extienda el cable de antena FM.
	AM: La unidad no está colocada correctamente.	Gire la unidad hasta obtener la mejor recepción.
Modo iPod® sin sonido.	Incorrectamente conectado.	Revise la conexión.
	No en modo iPod®.	Presione botón iPod®/LINE IN
Hora se pone en "12:00".	Pilas conectadas inapropiadamente, no conectadas o vacías.	Revise las pilas.
	Reloj no ajustado.	Ajuste el reloj.
La alarma no se activa.	Alarma no activada o mal configurada.	Ponga y active la alarma como se describe en p. 12.
	Reloj no ajustado.	Ajuste el reloj.

ESPECIFICACIONES

GENERAL:

Fuente de energía ...Adaptador DC 13.5V (centro positivo)
Respaldo con pila.....2 pilas 1.5V tamaño "AAA"
Bocina.....2 de 4 ohmios
Energía de salida2 x 5W

SECCIÓN DE RADIO:

Rango de frecuencia (FM)87.5-108 MHz
Rango de frecuencia (AM)520-1710 KHz

Las especificaciones están sujetas a cambios sin previo aviso.

PARA OBTENER AYUDA ADICIONAL CON RESPECTO A LOS AJUSTES O A LA OPERACIÓN, VISITE NUESTRO SITIO WEB EN WWW.MEMOREXELECTRONICS.COM O COMUNÍQUESE CON SERVICIO AL CLIENTE AL (954) 660-7100.

CONSERVE LOS MATERIALES DE EMPAQUE AL MENOS DURANTE 90 DÍAS POR SI ACASO NECESITARA REGRESAR EL PRODUCTO A SU DISTRIBUIDOR O A MEMOREX.

PARA OBTENER PARTES Y ACCESORIOS, COMUNÍQUESE CON FOX INTERNATIONAL AL 1-800-321-6993.

Memcorp, Inc.
Weston, FL
Impreso en Hong Kong

Visite nuestro sitio web en www.memorexelectronics.com

Free Manuals Download Website

<http://myh66.com>

<http://usermanuals.us>

<http://www.somanuals.com>

<http://www.4manuals.cc>

<http://www.manual-lib.com>

<http://www.404manual.com>

<http://www.luxmanual.com>

<http://aubethermostatmanual.com>

Golf course search by state

<http://golfingnear.com>

Email search by domain

<http://emailbydomain.com>

Auto manuals search

<http://auto.somanuals.com>

TV manuals search

<http://tv.somanuals.com>