



Is it live or is it Memorex?™

MLT1912

User's Guide **Guía del usuario**

19" Wide-screen LCD Stereo Monitor
with Integrated TV Tuner

Monitor PCL de pantalla ancha de 19"
estéreo con sintonizador de TV integrado



Before operating this product, please read these instructions completely.
Antes de operar este producto, lea este instructivo en su totalidad.

CONTENTS

Contents	1
Important Safety Instructions	2
Power Source	5
Location of Controls	5
• Front.....	5
• Side Panel.....	6
• Remote.....	6
Remote Control	7
• Battery Installation	7
• Effective Distance of the Remote Control Transmitter	7
Cable (CATV)/Satellite Connections	8
Outdoor Antenna Connections	9
Viewing Angle Adjustment	9
VCR Connections	10
DVD Connections	11
Computer Connection	13
Installing the Stand	13
Setting the Menu	14
• Setting the Picture.....	14
• Setting the Advanced Options (PC Mode Only)	15
• Setting the Format (ATSC Mode Only)	15
• Selecting the Reception (TV/CATV).....	16
• Setting Channels into Memory.....	17
• Adding/Deleting Channels	18
• Setting the Favorite Channel (ATSC Mode Only)	19
• Setting the Language.....	20
• Setting the Time Zone and the (DST) Daylight Saving Time.....	21
TV Operation	22
• Mute	23
• Source.....	23
• Display	23
• MTS (NTSC Only).....	23
• Picture	24
• Sleep	24
• Sound.....	24
• Return	24
• Guide.....	25
• Info	25
• Favorite	25
• Sound List	25
• Program	25
Closed Captions (for TV [NTSC], AV or S-Video Input)	26
Closed Captions (for ATSC)	27
Using the Parental Menu	28
• V-Chip Set-up.....	28
• Movie Rating Set-up	29
• TV Rating Set-up	30
• Canadian English Set-up	31
• Canadian French Set-up.....	32
• Changing the Password.....	33
• Turning Parental Lock On or Off.....	34
• Downloading the VChip (ATSC Only)	35
• Resetting All	36
Troubleshooting Guide	37
Reception Disturbances	38
Specifications	39
Care and Maintenance	40

IMPORTANT SAFETY INSTRUCTIONS

FCC NOTICE:

This device complies with Part 15 of the FCC Rules. Operation is subject to the following two conditions: (1) this device may not cause harmful interference, and (2) this device must accept any interference received, including interference that may cause undesired operation.

Warning: Changes or modifications to this unit not expressly approved by the party responsible for compliance could void the user's authority to operate the equipment.

NOTE: This equipment has been tested and found to comply with the limits for a Class B digital device, pursuant to Part 15 of the FCC Rules. These limits are designed to provide reasonable protection against harmful interference in a residential installation. This equipment generates, uses and can radiate radio frequency energy and, if not installed and used in accordance with the instructions, may cause harmful interference to radio communications.

However, there is no guarantee that interference will not occur in a particular installation. If this equipment does cause harmful interference to radio or television reception, which can be determined by turning the equipment off and on, the user is encouraged to try to correct the interference by one or more of the following measures:

- Reorient or relocate the receiving antenna.
- Increase the separation between the equipment and receiver.
- Connect the equipment into an outlet on a circuit different from that to which the receiver is connected.
- Consult the dealer or an experienced radio/TV technician for help.

WARNING:

TO REDUCE THE RISK OF FIRE OR ELECTRIC SHOCK, DO NOT EXPOSE THIS PRODUCT TO RAIN OR MOISTURE.

WARNING:

TO REDUCE THE RISK OF FIRE OR ELECTRIC SHOCK, AND ANNOYING INTERFERENCE, USE THE RECOMMENDED ACCESSORIES ONLY.

SURGE PROTECTORS:

It is recommended to use a surge protector for AC connection. Lightning and power surges ARE NOT covered under warranty for this product.

ATTENTION:

POUR ÉVITER LES CHOC ÉLECTRIQUES, INTRODUIRE LA LAME LA PLUS LARGE DE LA FICHE DANS LA BORNE CORRESPONDANTE DE LA PRISES ET POUSSER JUSQU'AU FOND.

FCC WARNING:

To assure continued compliance, follow the attached installation instructions and use only shielded cables when connecting to other devices. Modifications not authorized by the manufacturer may void user's authority to operate this device.

This Class B digital apparatus complies with Canadian ICES-003.

Cet appareil numérique de la classe B est conforme à la norme NMB-003 du Canada.

This TV is capable of receiving unscrambled digital programming for both cable and external UHF/VHF antenna (ATSC) and also can receive NTSC (cable and external UHF/VHF antenna) programs.

IMPORTANT SAFETY INSTRUCTIONS (CONTINUED)

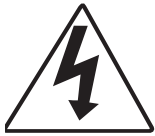

CAUTION

**RISK OF ELECTRIC SHOCK
DO NOT OPEN**



The lightning flash with arrowhead symbol within an equilateral triangle is intended to alert the user to the presence of uninsulated dangerous voltage within the product's enclosure that may be of sufficient magnitude to constitute a risk of electric shock to persons.



The exclamation point within an equilateral triangle is intended to alert the user to the presence of important operating and maintenance (servicing) instructions in the literature accompanying the appliance.

CAUTION: TO REDUCE THE RISK OF ELECTRIC SHOCK, DO NOT REMOVE COVER (OR BACK). NO USER-SERVICEABLE PARTS INSIDE. REFER SERVICING TO QUALIFIED SERVICE PERSONNEL. (This Caution Marking and Rating Label are located at the rear enclosure of the unit.)

WARNING: TO REDUCE THE RISK OF FIRE OR ELECTRIC SHOCK, DO NOT EXPOSE THIS APPLIANCE TO RAIN OR MOISTURE. TO PREVENT ELECTRIC SHOCK, MATCH THE WIDE BLADE OF THE PLUG TO THE WIDE SLOT AND FULLY INSERT.

Before using the unit, be sure to read all operating instructions carefully. Please note that these are general precautions and may not pertain to your unit. For example, this unit may not have the capability to be connected to an outdoor antenna.

1. READ INSTRUCTIONS

All the safety and operating instructions should be read before the product is operated.

2. RETAIN INSTRUCTIONS

The safety and operating instructions should be retained for future reference.

3. HEED WARNINGS

All warnings on the product and in the operating instructions should be adhered to.

4. FOLLOW INSTRUCTIONS

All operating and use instructions should be followed.

5. CLEANING

Unplug this product from the wall outlet before cleaning. Do not use liquid cleaners or aerosol cleaners. Use a dry cloth for cleaning.

6. ATTACHMENTS

Do not use attachments not recommended by the product's manufacturer as they may cause hazards.

7. WATER AND MOISTURE

Do not use this product near water—for example: near a bathtub, washbowl, kitchen sink or laundry tub; in a wet basement; or near a swimming pool.

8. ACCESSORIES

Do not place this product on an unstable cart, stand, tripod, bracket or table. The product may fall, causing serious injury and serious damage to the product. Use only with a cart, stand, tripod, bracket or table recommended by the manufacturer or sold with the product. Any mounting of the product should follow the manufacturer's instructions, and should use a mounting accessory recommended by the manufacturer.

8A. An appliance and cart combination should be moved with care. Quick stops, excessive force and uneven surfaces may cause the appliance and cart combination to overturn.

9. VENTILATION

Slots and openings in the cabinet and in the back or bottom are provided for ventilation, to ensure reliable operation of the product and to protect it from overheating. These openings must not be blocked or covered. The openings should never be blocked by placing the product on a bed, sofa, rug or other similar surface. This product should never be placed near or over a radiator or heat source. This product should not be placed in a built-in installation such as a bookcase or rack unless proper ventilation is provided or the manufacturer's instructions have been adhered to.

10. POWER SOURCES

This product should be operated only from the type of power source indicated on the marking label. If you are not sure of the type of power supply to your home, consult your appliance dealer or local power company. For products intended to operate from battery power, or other sources, refer to the operating instructions.

11. GROUNDING OR POLARIZATION

This product is equipped with a polarized alternating-current line plug (a plug having one blade wider than the other). This plug will fit into the power outlet only one way. This is a safety feature. If you are unable to insert the plug fully into the outlet, try reversing the plug. If the plug should still fail to fit, contact your electrician to replace your obsolete outlet. Do not defeat the safety purpose of the polarized plug.

12. POWER-CORD PROTECTION

Power-supply cords should be routed so that they are not likely to be walked on or pinched by items placed upon or against them, paying particular attention to cords at plugs, convenience receptacles, and the point where they exit from the appliance.

PORTABLE CART WARNING
(symbol provided by RETAC)



S3126A

IMPORTANT SAFETY INSTRUCTIONS (CONTINUED)

13. LIGHTNING

To protect your product from a lightning storm, or when it is left unattended and unused for long periods of time, unplug it from the wall outlet and disconnect the antenna or cable system. This will prevent damage to the product due to lightning and power-line surges.

14. POWER LINES

An outside antenna system should not be located in the vicinity of overhead power lines or other electric light or power circuits, or where it can fall into such power lines or circuits. When installing an outside antenna system, extreme care should be taken to keep from touching such power lines or circuits as contact with them might be fatal.

15. OVERLOADING

Do not overload wall outlets and extension cords as this can result in a risk of fire or electric shock.

16. OBJECT AND LIQUID ENTRY

Never push objects of any kind into this product through openings as they may touch dangerous voltage points or short out parts that could result in fire or electric shock. Never spill or spray any type of liquid on the product.

17. OUTDOOR ANTENNA GROUNDING

If an outside antenna is connected to the product, be sure the antenna system is grounded so as to provide some protection against voltage surges and built-up static charges. Section 810 of the National Electric Code, ANSI/NFPA 70, provides information with respect to proper grounding of the mast and supporting structure, grounding of the lead-in wire to an antenna discharge product, size of grounding conductors, location of antenna discharge product, connection to grounding electrodes and requirements for grounding electrodes.

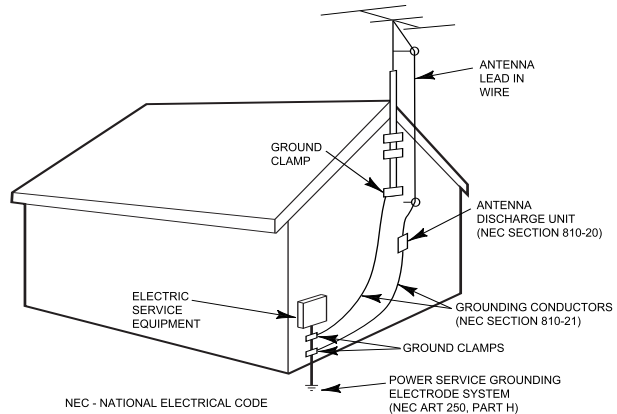

EXAMPLE OF ANTENNA GROUNDING AS PER NATIONAL ELECTRICAL CODE

18. SERVICING

Do not attempt to service this product yourself as opening or removing covers may expose you to dangerous voltage or other hazards. Refer all servicing to qualified service personnel.

19. REPLACEMENT PARTS

When replacement parts are required, be sure the service technician uses replacement parts specified by the manufacturer or those that have the same characteristics as the original part. Unauthorized substitutions may result in fire, electric shock or other hazards.

20. SAFETY CHECK

Upon completion of any service or repairs to this product, ask the service technician to perform safety checks to determine that the product is in proper operating condition.

21. WALL OR CEILING MOUNTING

The product should be mounted to a wall or ceiling only as recommended by the manufacturer.

22. DAMAGE REQUIRING SERVICE

Unplug the product from the wall outlet and refer servicing to qualified service personnel under the following conditions:

- When the power-supply cord or plug is damaged.
- If liquid has been spilled or objects have fallen into the product.
- If the product has been exposed to rain or water.
- If the product does not operate normally by following the operating instructions. Adjust only those controls that are covered by the operating instructions, as an adjustment of other controls may result in damage and will often require extensive work by a qualified technician to restore the product to its normal operation.
- If the product has been dropped or the cabinet has been damaged.
- When the product exhibits a distinct change in performance—this indicates a need for service.

23. HEAT

The product should be situated away from heat sources such as radiators, heat registers, stoves or other products (including amplifiers) that produce heat.

24. NOTE TO CATV SYSTEM INSTALLER

This reminder is provided to call the CATV system installer's attention to Article 820-40 of the NEC that provides guidelines for proper grounding and, in particular, specifies that the cable ground shall be connected to the grounding system of the building, as close to the point of cable entry as practical.

POWER SOURCE

To operate the unit using AC power, connect the AC adapter (included) to the DC 12V IN jack (⊖⊕) on the rear of the unit. Connect the AC cord to the adapter and connect the other end to a wall outlet having 120V AC, 60Hz only.

NOTES:

- When you turn on the unit, the AC adapter will become warm or hot. This is normal and it is suggested to put the AC adapter in a cool place.
- The AC plug supplied with the unit is polarized to help minimize the possibility of electric shock. If the AC plug does not fit into a nonpolarized AC outlet, do not file or cut the wide blade. It is the user's responsibility to have an electrician replace the obsolete outlet.

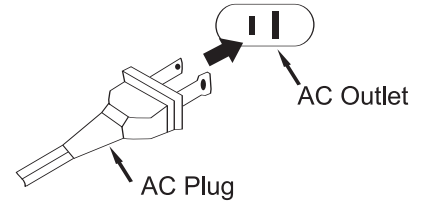

LOCATION OF CONTROLS

FRONT

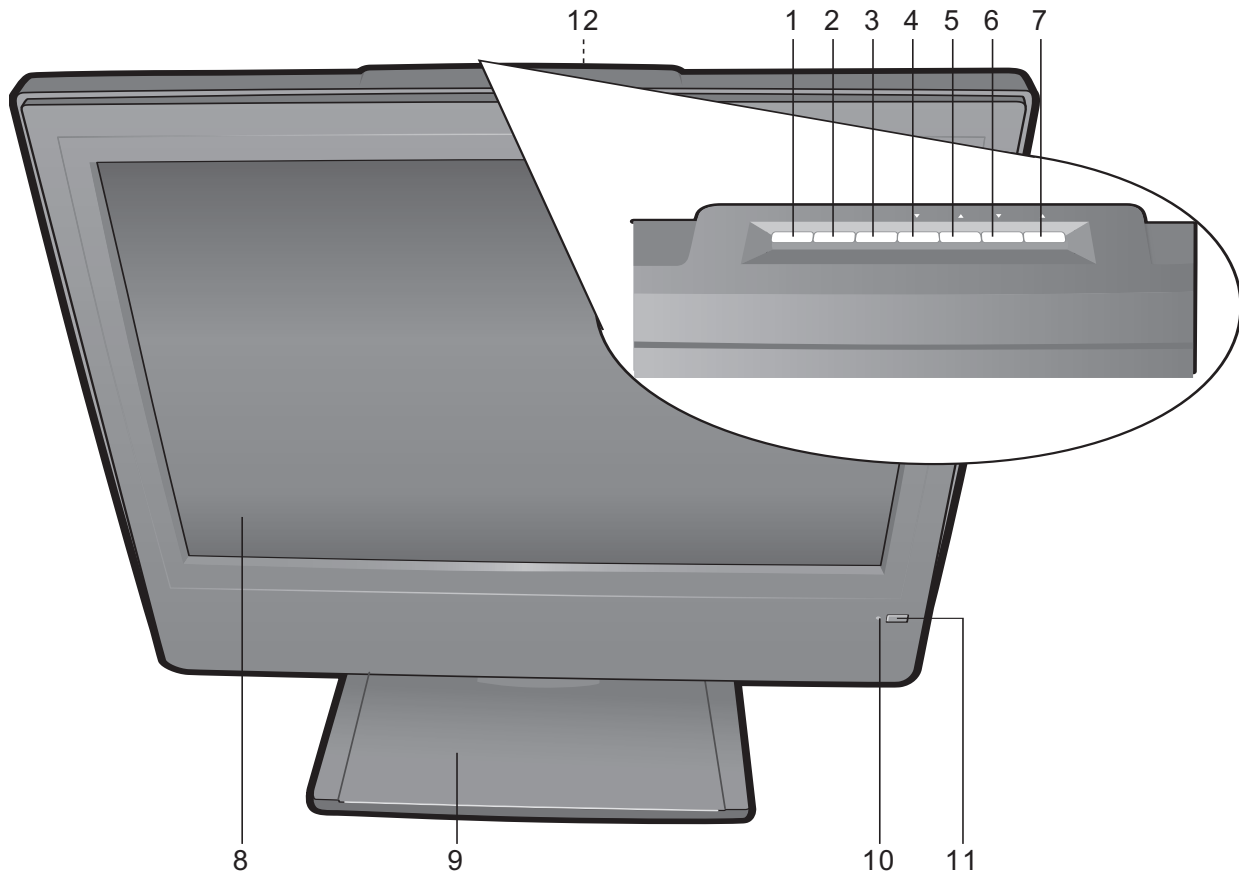

1. **STANDBY Button**—Press to turn the TV on; the STANDBY indicator will turn off. Press again to turn the TV off (Standby mode); the STANDBY indicator will light red.
2. **SOURCE Button**—Press to select a source (AV, S-VIDEO, YUV, PC, ATSC or TV [NTSC]).
3. **MENU Button**—Press to access the on-screen menu.
4. **CHANNEL/NAVIGATION Down Button**—Press to select a lower-numbered channel or navigate down in the setting menu.
5. **CHANNEL/NAVIGATION Up Button**—Press to select a higher-numbered channel or navigate up in the setting menu
6. **VOLUME Down/Navigation Left Button**—Press to lower the volume or navigate left in the setting menu.
7. **VOLUME UP/Navigation Right Button**—Press to raise the volume or navigate right in the setting menu.
8. **Screen**
9. **Base Stand**
10. **STANDBY Indicator**—Lights red when the unit is Standby mode and is not lit when the unit is on.
11. **REMOTE SENSOR**
12. **Carrying Handle (Rear of Unit)**

LOCATION OF CONTROLS (CONTINUED)

SIDE PANEL

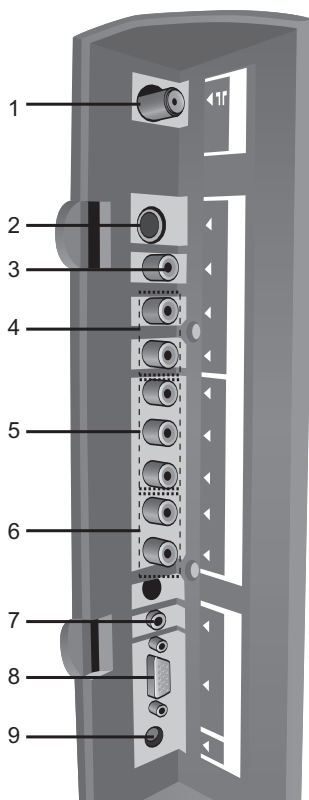

The side panel is accessible by pressing in on the side cover tabs, then lifting the side cover. After connections have been made, slide the wires through the bottom opening of the side cover and replace the side cover.

1. UHF/VHF Antenna IN Jack
2. S-VIDEO IN Jack
3. VIDEO IN Jack
4. AUDIO Left/Right IN Jacks (For S-Video or AV input)
5. COMPONENT IN Jacks (Y/PB/PR)
6. COMPONENT IN Audio Left/Right Jacks
7. VGA (PC) AUDIO IN Jack
8. VGA (PC) IN Jack
9. DC 12V IN Jack (⊖ ⊕)
(DETACHABLE POWER CORD PART NO. 023-25040-120*,
AC ADAPTER PART NO. 059-34190-201*)

SIDE PANEL COVER PART NO. 138-31190-040-V*

REMOTE

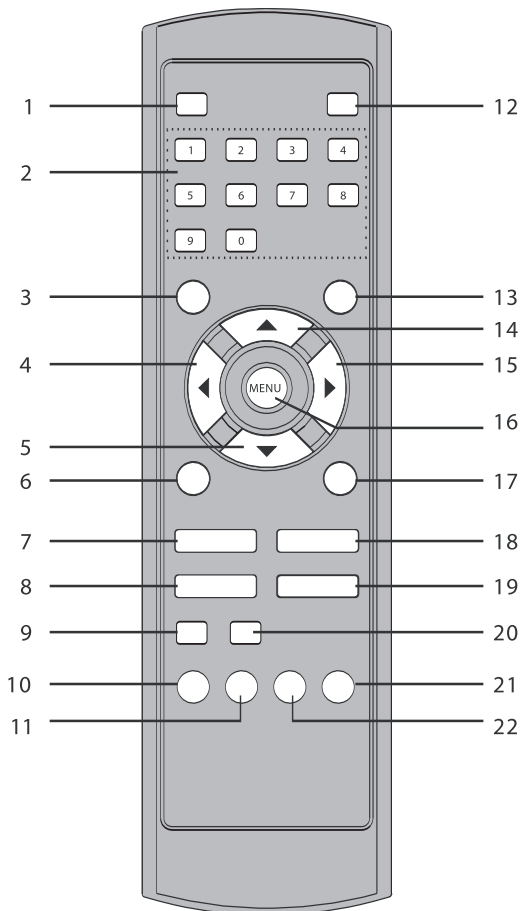

1. MUTE Button
2. Direct Channel Selection/Number (0-9) Buttons
3. -/-- Button
4. VOLUME Down/Navigation Left Button
5. CHANNEL/Navigation Down Button
6. DISPLAY Button
7. SLEEP Button
8. SOUND Button
9. INFO Button
10. RETURN Button
11. PROG LIST Button
12. STANDBY Button
13. SOURCE Button
14. CHANNEL/Navigation Up Button
15. VOLUME UP/Navigation Right Button
16. MENU Button
17. PICTURE Button
18. CCD Button
19. MTS Button
20. GUIDE Button
21. FAVORITE (Channel) Button
22. SOUND LIST Button

REMOTE CONTROL PART NO. HS-Y3719-BLK-320*

BATTERY COVER PART NO. 111-03530-010*

*Consumer Replaceable Part
(See page 40 to order.)

REMOTE CONTROL

BATTERY INSTALLATION

1

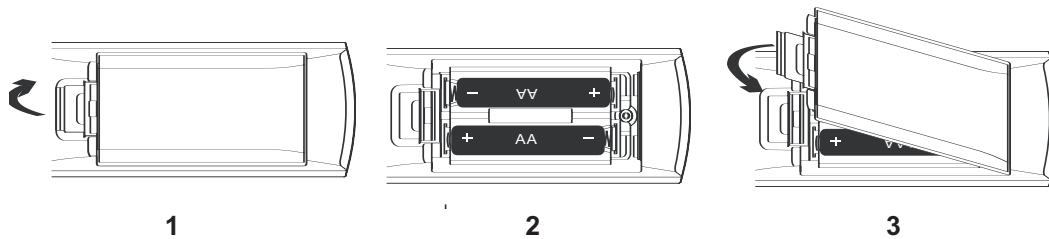

1. Remove the Battery Compartment cover by pushing in on the tab and lifting the cover off.
2. Install two (2) "AA" batteries (not included), paying attention to the polarity diagram in the Battery Compartment.
3. Replace the Battery Compartment cover.

BATTERY PRECAUTIONS

Follow these precautions when using batteries in this device:

1. Use only the size and type of batteries specified.
2. Be sure to follow the correct polarity when installing the batteries as indicated in the battery compartment. Reversed batteries may cause damage to the device.
3. Do not mix different types of batteries together (e.g. Alkaline, Rechargeable and Carbon-zinc) or old batteries with fresh ones.
4. If the device is not to be used for a long period of time, remove the batteries to prevent damage or injury from possible battery leakage.
5. Do not try to recharge batteries not intended to be recharged; they can overheat and rupture. (Follow battery manufacturer's directions.)

EFFECTIVE DISTANCE OF THE REMOTE CONTROL TRANSMITTER

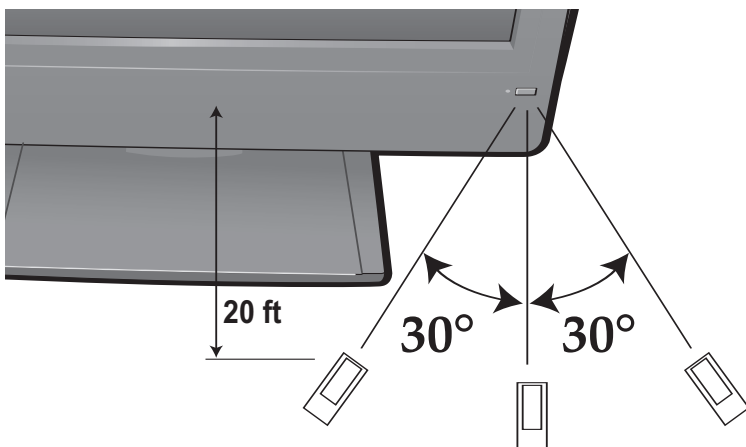

NOTES:

- When there is an obstacle between the TV and the transmitter, the transmitter may not operate.
- When direct sunlight, incandescent lamp, fluorescent lamp or any other strong light shines on the REMOTE SENSOR of the TV, the remote operation may be unstable.

FAQs:

Why is the remote control not working properly?

- The remote control is not aimed at the sensor.
- The remote control is too far away from the remote sensor.
- There is too much light in the room.
- There is an obstacle in the path of the beam.
- The batteries are weak or dead.
- The batteries are inserted incorrectly.
- The TV is not plugged in.

CABLE (CATV)/SATELLITE CONNECTIONS

This TV has an extended tuning range and can tune most cable channels without using a Cable TV converter box. Some Cable TV companies offer "premium pay channels" in which the signal is scrambled. Descrambling these signals for normal viewing requires the use of a descrambler device which is generally provided by the cable company.

FOR SUBSCRIBERS TO BASIC CABLE TV SERVICE

For basic cable tv service not requiring a converter/descrambler box, connect the CATV 75 ohm coaxial cable to the VHF/UHF jack on the rear of the TV.

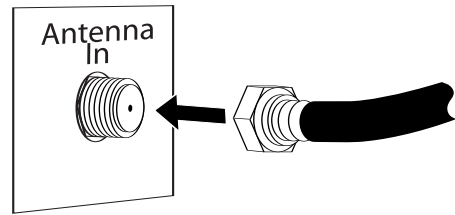

FOR SUBSCRIBERS TO SCRAMBLED CABLE TV SERVICE OR SATELLITE

If you subscribe to a satellite service or a cable TV service which requires the use of a converter/descrambler box, connect the incoming 75 ohm coaxial cable to the converter/descrambler or satellite box. Using another 75 ohm cable, connect the output of the converter/descrambler or satellite box to the antenna jack on the TV. Follow the connections shown below. Set the TV/VCR to the output channel of the converter/descrambler or satellite box (usually 3 or 4) and use the converter/descrambler or satellite box to select channels.

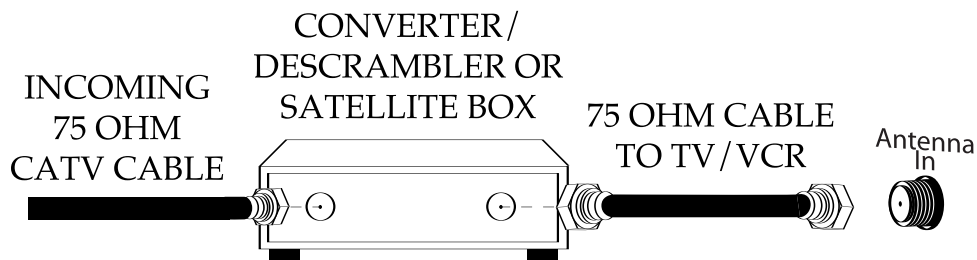

FOR SUBSCRIBERS TO UNSCRAMBLED BASIC CABLE TV SERVICE WITH SCRAMBLED PREMIUM CHANNELS

If you subscribe to a satellite service or a cable TV service in which basic channels are unscrambled and premium channels require the use of a converter/descrambler box, you may wish to use a signal splitter and an A/B switch box (available from the cable company or an electronic supply store). Follow the connections shown below. With the switch in the "B" position, you can directly tune any unscrambled channels on your TV. With the switch in the "A" position, tune your TV to the output of the converter/descrambler box (usually channel 3 or 4) and use the converter/descrambler box to tune scrambled channels.

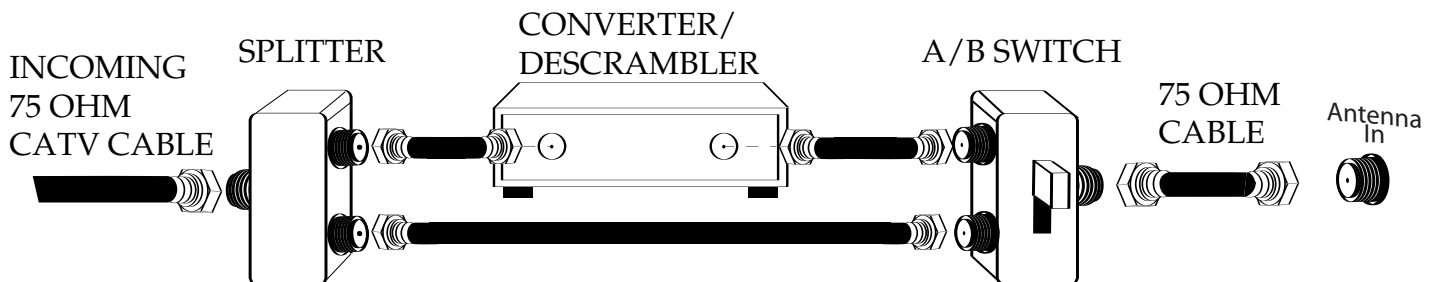

FAQs:

For NTSC (TV) tuner, when I connect my cable, why can't I get channels above 69?

Make sure RECEPTION is set to CATV, see page 16. Also, make sure your cable company broadcasts channels in the range you are searching.

Are the cables included?

No, the cables are sold separately; visit your local electronics store.

OUTDOOR ANTENNA CONNECTIONS

OUTDOOR VHF/UHF ANTENNA CONNECTION (ANTENNA NOT SUPPLIED)

Follow the instructions for the type of antenna system you intend to use.

Combination VHF/UHF Antenna (Single 75 ohm cable or 300 ohm twin-lead wire)

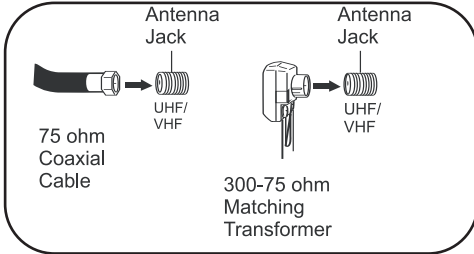

Connect the 75 ohm cable from the combination VHF/UHF antenna to the antenna jack.

OR

If your combination antenna has a 300 ohm twin-lead wire, use a 300-75 ohm matching transformer (NOT SUPPLIED).

Combination VHF/UHF Antenna (Separate VHF and UHF 300 ohm twin-leads)

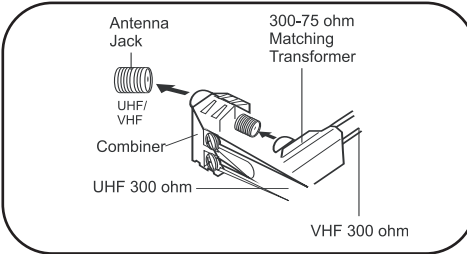

Connect the UHF twin-lead wire to a combiner (NOT SUPPLIED). Connect the VHF twin-lead to a 300-75 ohm matching transformer (NOT SUPPLIED). Attach the transformer to the combiner. Attach the combiner to the antenna jack.

Separate VHF/UHF Antennas

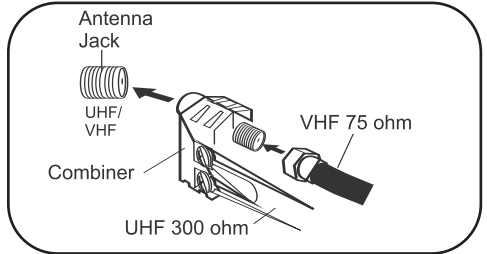

Connect the 75 ohm cable from the VHF antenna and the UHF antenna twin-lead wire to a combiner (NOT SUPPLIED). Attach the combiner to the antenna jack.

NOTE: If your VHF antenna has a twin-lead wire use a 300-75 ohm matching transformer, then connect the transformer to the combiner.

RECEIVING ATSC CHANNELS

You can connect to an outdoor antenna to receive the free ATSC digital channels.

The size of the antenna you will need will depend on how far away the television station broadcast antennas are from you. The further the distance the larger the antenna you need. If your unsure of how far you are you can go to <http://www.antennaweb.org> and put in your zip code to search their database for your distance and the direction of the broadcast antennas. If you're fairly close you may be able to get away with just a small antenna that will sit on top of your TV set. If you need a larger antenna you can either put one in the attic or outside on an antenna mast.

VIEWING ANGLE ADJUSTMENT

This unit is designed to allow you to have a comfortable viewing angle, which can be adjusted by slightly rotating the monitor to the front or rear.

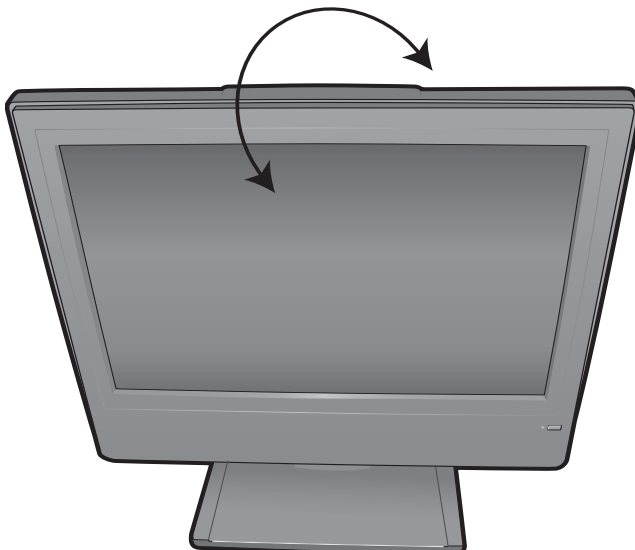

NOTE: Do not force the LCD monitor over its maximum viewing angle settings. Attempting this will result in damage to the monitor and stand.

VCR CONNECTIONS

CONNECTION USING COAXIAL CABLE:

Follow the instructions below to connect a VCR to your television using a 75 ohm coaxial cable. (CABLES NOT INCLUDED.)

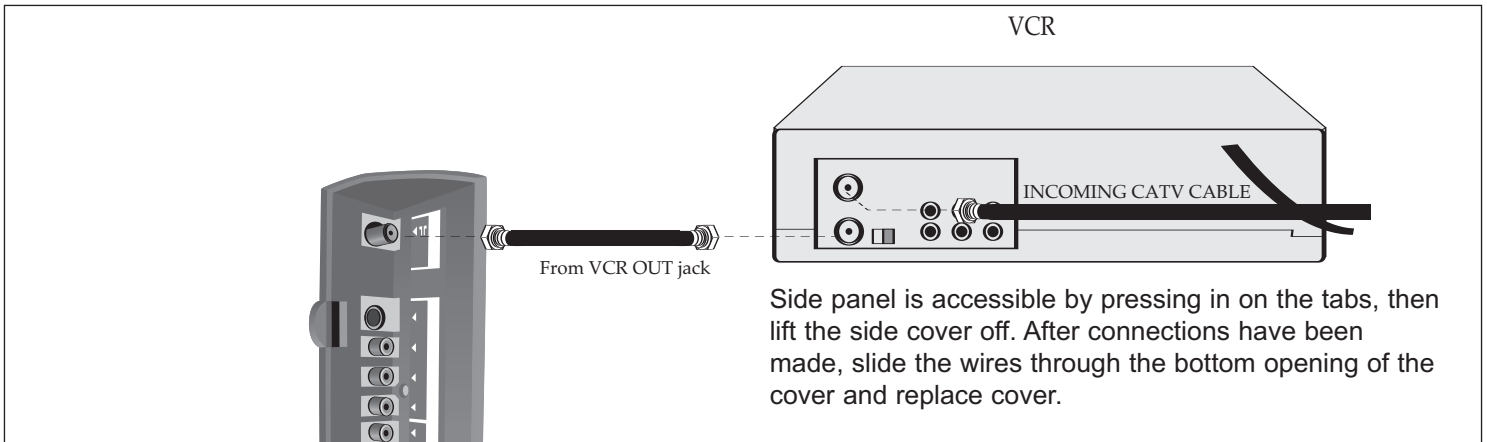

1. Connect the cable, satellite or incoming antenna to the VHF/UHF IN jack on the rear of the VCR.
2. Connect a 75 ohm coaxial cable from the VCR's 75 Ohm OUT jack to the Antenna IN jack on the side of the TV.
3. Press the SOURCE button until "TV" appears on the TV screen and press PLAY on the VCR to watch a tape.

CONNECTION USING AUDIO/VIDEO CABLES:

Follow the instructions below to connect a VCR to your television using Audio/Video cables. (CABLES NOT INCLUDED.)

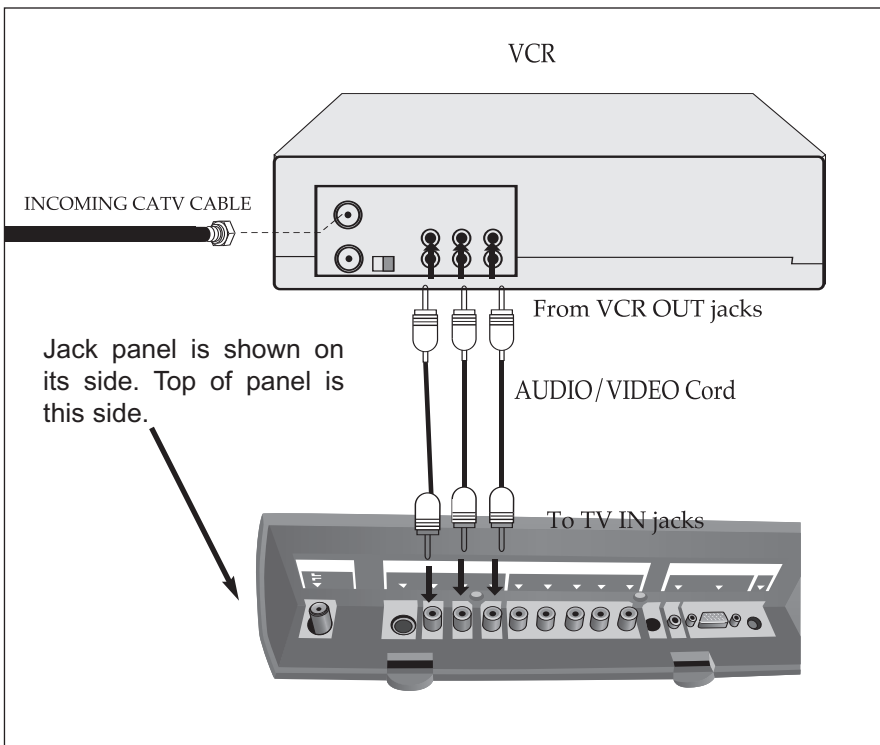

1. Connect the cable, satellite or incoming antenna to the VHF/UHF IN jack on the rear of the VCR.
2. Connect the left and right audio cable from the VCR's AUDIO OUT jacks to the TV's left and right AUDIO IN jacks. Connect the VCR's VIDEO OUT jack to the TV's VIDEO IN jack.
3. Press the SOURCE button until AV appears on the TV screen and press PLAY on the VCR to watch a tape.

NOTE: Side panel is accessible by pressing in on the tabs, then lift the side cover off. After connections have been made, slide the wires through the bottom opening of the cover and replace cover.

FAQ:

My VCR has only 1 Audio jack, but this TV has two Audio input jacks, how do I connect it?
Simply connect it to the "L (Mono)" Audio input jack, but the sound will be monaural.

VCR CONNECTIONS (CONTINUED)

CONNECTION USING S-VIDEO CABLE:

Follow the instructions below to connect an S-VIDEO VCR to your television using an S-video cable. (CABLES NOT INCLUDED.)

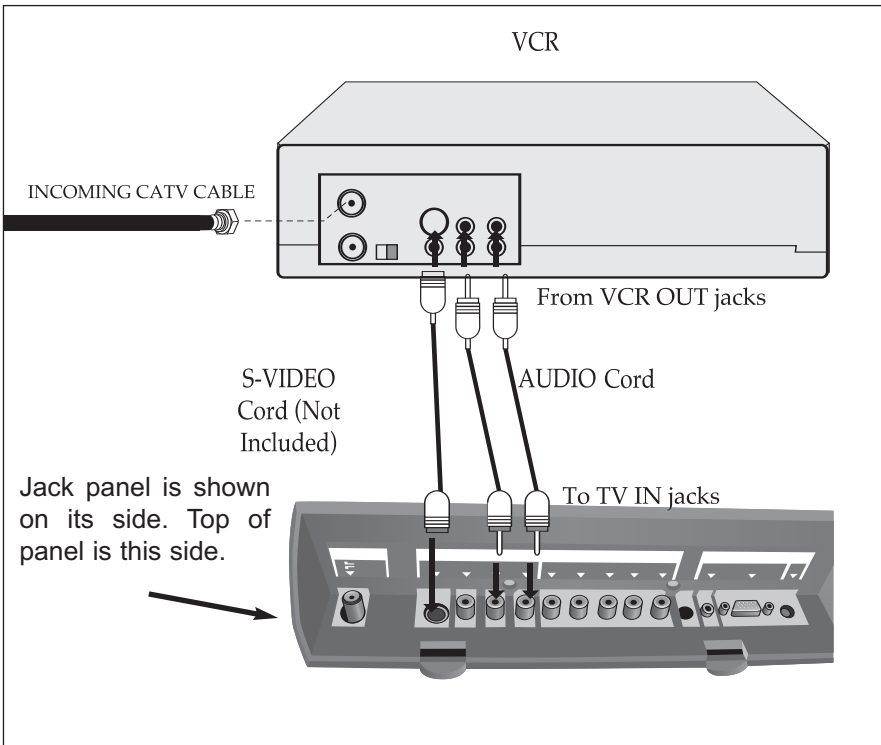

1. Connect the cable, satellite or incoming antenna to the ANT jack on the rear of the VCR.
2. Connect the left and right audio cable from the VCR's AUDIO OUT jacks to the TV's left and right AUDIO IN jacks.
3. Connect the VCR's S-VIDEO OUT jack to the TV's S-VIDEO IN jack.
4. Press the SOURCE button until S-VIDEO appears on the TV screen and press PLAY on the VCR to watch a tape.

NOTE: Side panel is accessible by pressing in on the tabs, then lift the side cover off. After connections have been made, slide the wires through the bottom opening of the cover and replace cover.

DVD CONNECTIONS

CONNECTION USING AUDIO/VIDEO CABLES:

Follow the instructions below to connect a DVD player to your television using Audio/Video cables. (CABLES NOT INCLUDED.)

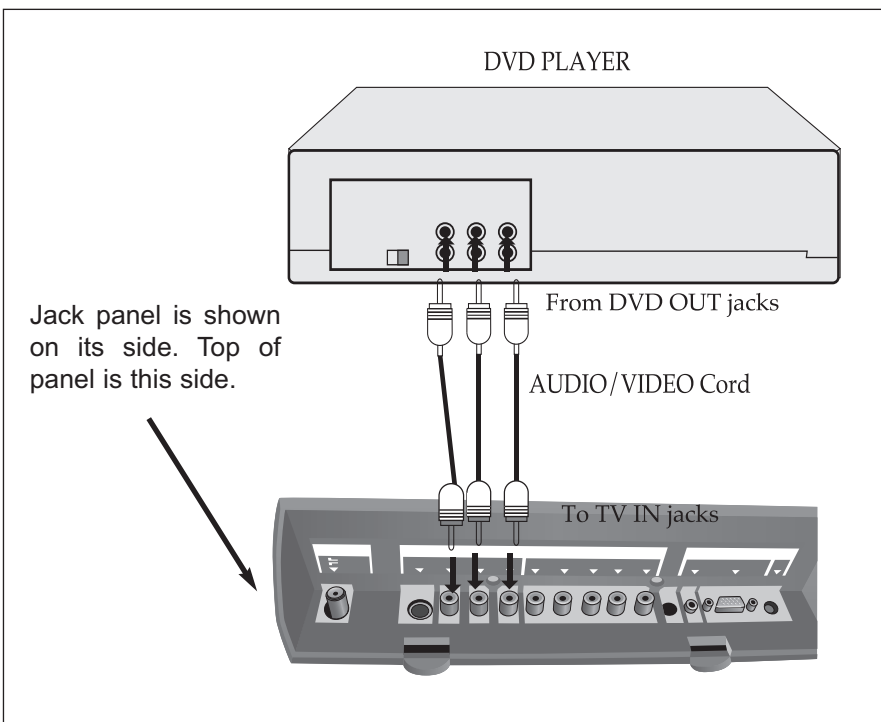

1. Connect the left and right audio cable from the DVD's AUDIO OUT jacks to the TV's left and right AUDIO IN jacks. Connect the DVD's VIDEO OUT jack to the TV's VIDEO IN jack.
2. Press the SOURCE button until AV appears on the TV screen and press PLAY on the DVD to watch a DVD.

NOTE: Side panel is accessible by pressing in on the tabs, then lift the side cover off. After connections have been made, slide the wires through the bottom opening of the cover and replace cover.

DVD CONNECTIONS (CONTINUED)

CONNECTION USING S-VIDEO CABLE:

Follow the instructions below to connect a DVD player to your television using the S-Video cable. (CABLES NOT INCLUDED.)

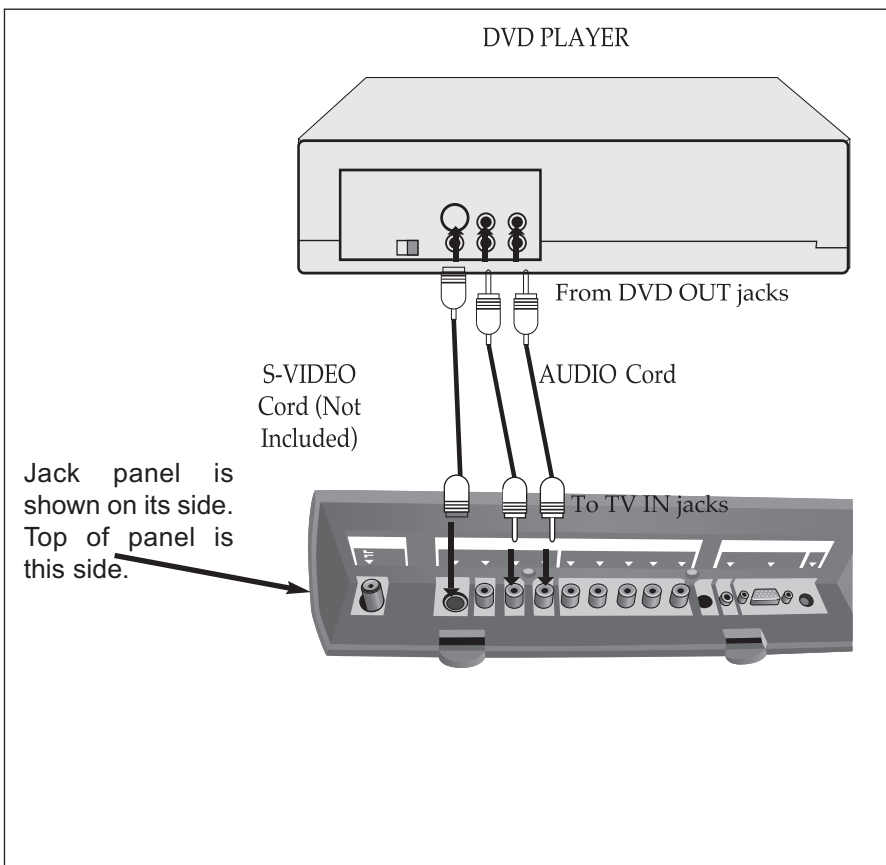

1. Connect the left and right audio cable from the DVD's AUDIO OUT jacks to the TV's left and right AUDIO IN jacks.
2. Connect the DVD's S-VIDEO OUT jack to the TV's S-VIDEO IN jack.
3. Press the SOURCE button until S-VIDEO appears on the TV screen and press PLAY on the DVD to watch the DVD.

NOTE: Side panel is accessible by pressing in on the tabs, then lift the side cover off. After connections have been made, slide the wires through the bottom opening of the cover and replace cover.

CONNECTION USING COMPONENT CABLES:

Follow the instructions below to connect a DVD player to your television using the Y, Pb, Pr jacks. (CABLES NOT INCLUDED.)

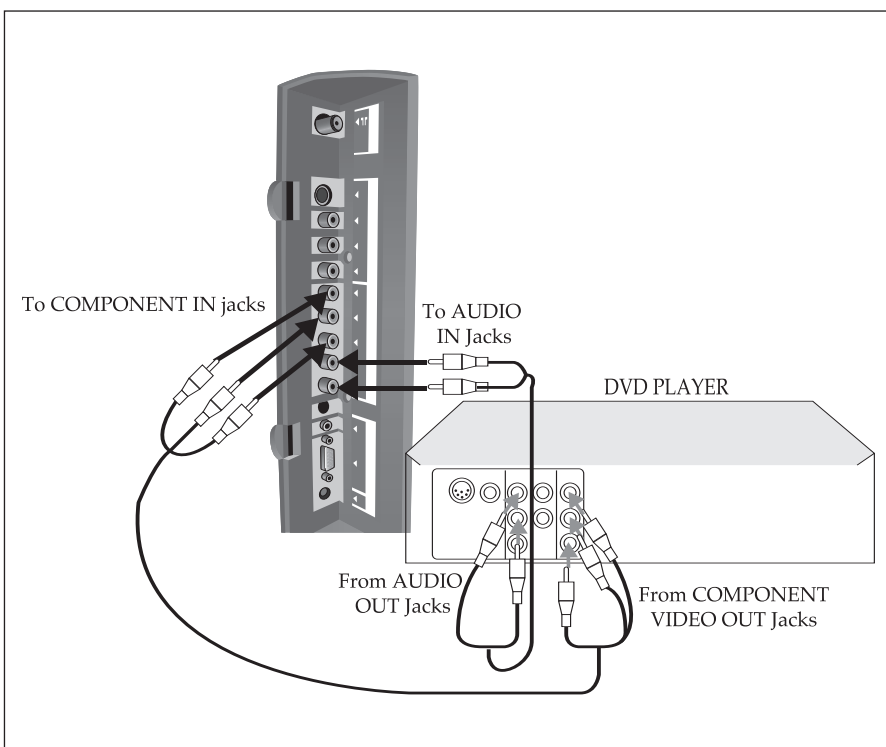

1. Connect the left and right audio cable from the DVD's AUDIO OUT jacks to the TV's audio left and right COMPONENT IN jacks.
2. Connect the component cables (not included) from the DVD's Y, Pb/Cb, Pr/Cr OUT jacks to the TV's Component IN (Y, Pb, Pr) jacks.
3. Press the SOURCE button until YUV appears on the TV screen and press PLAY on the DVD to watch a DVD.

NOTE: Connecting the DVD player to the TV using the component cables will provide the highest quality picture. Connecting using an S-video cable will provide the next highest quality picture, followed by standard Audio/Video cable connection.

COMPUTER CONNECTION

Follow the instructions below to connect a computer to your television/monitor. (CABLES NOT INCLUDED.)

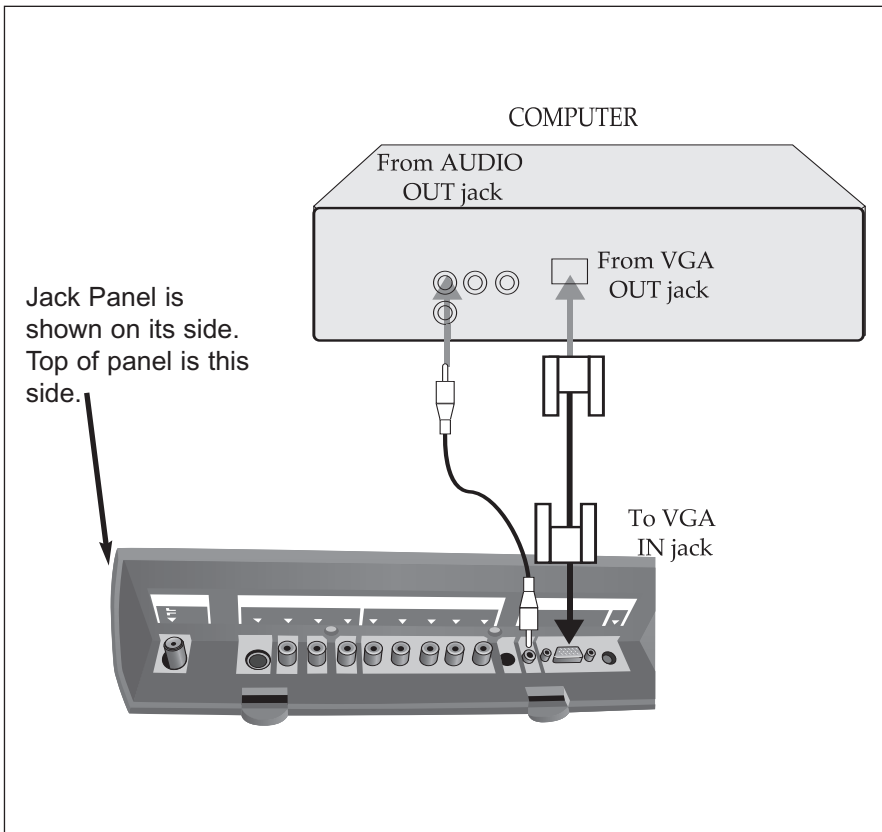

1. Turn off the TV and your computer (PC).
2. Connect the audio cable (not included) from the computer's AUDIO OUT jack to the TV's VGA AUDIO IN jack.
3. Connect a VGA cable from the computer's VGA OUT jack to the TV's VGA IN jack.
4. Turn on the TV and press the SOURCE button until PC appears on the TV screen.
5. Turn on your computer and the computer screen will appear.

NOTES:

- You must follow the above steps when you connect between the computer and the television for the first time; otherwise, the computer screen may not appear.
- Refer to the computer's owner's manual for additional instructions.
- Side panel is accessible by pressing in on the tabs, then lift the side cover off. After connections have been made, slide the wires through the bottom opening of the cover and replace cover.

INSTALLING THE STAND

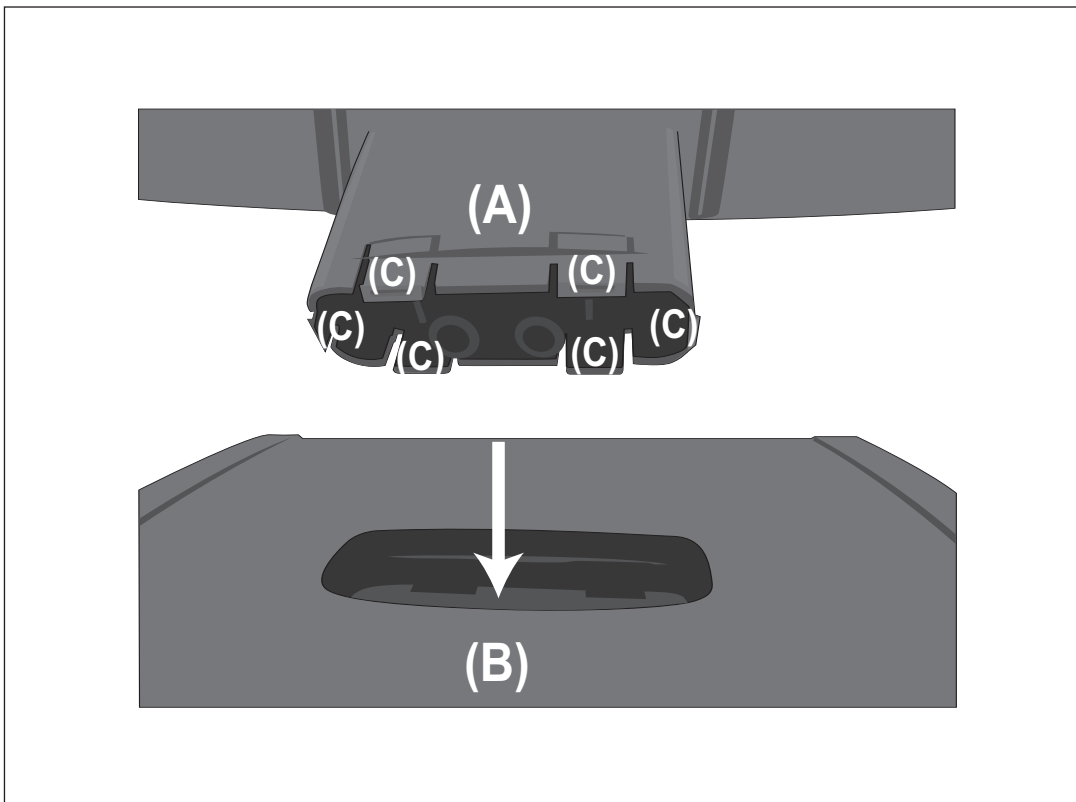

Gently insert the bottom leg (A) into the stand (B) until the tabs (C) click into place.

SETTING THE MENU

SETTING THE PICTURE

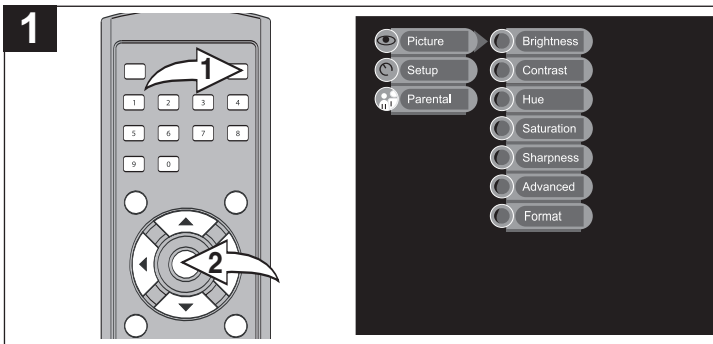

Press the STANDBY button ❶ to turn on the TV; the STANDBY indicator will turn off. Press the MENU button ❷; the Main Menu screen will appear.

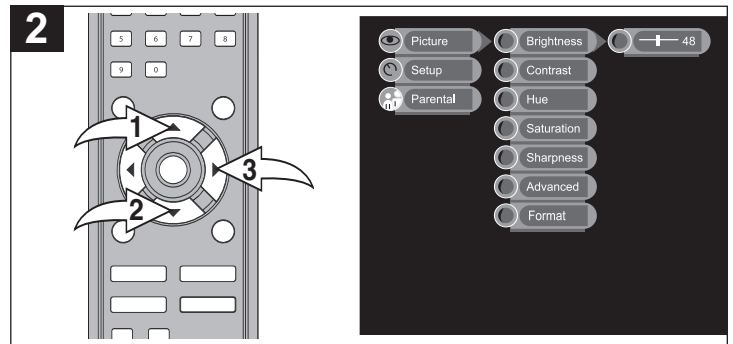

Select Picture using the CHANNEL/Navigation UP ❶ or DOWN ❷ button, then press the VOLUME UP/Navigation Right button ❸ to select it.

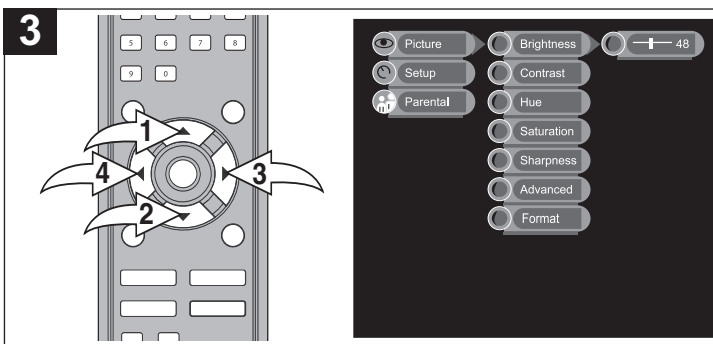

Select the desired picture setting to adjust (Brightness, Contrast, Hue, Saturation, Sharpness) using the CHANNEL/Navigation UP ❶ or DOWN ❷ button. Adjust using the VOLUME UP/Navigation Right ❸ or VOLUME DOWN/Navigation Left ❹ button.

NOTE: For the Advanced or Format settings, please see the next page.

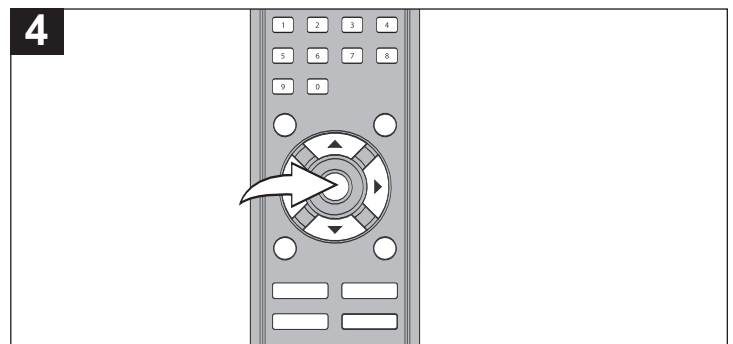

Press the MENU button twice when finished or wait approx. 10 seconds to exit the menus.

NOTES:

- Some of the picture settings may not be available (they will be dimmed) as they cannot be adjusted in the mode you are in (i.e. Hue option will not be available for YUV mode, Hue and Saturation will not be available for PC mode, etc.).
- If no buttons are pressed for approx. 10 seconds, the menu will disappear automatically.

SETTING THE MENU (CONTINUED)

SETTING THE ADVANCED OPTIONS (PC MODE ONLY)

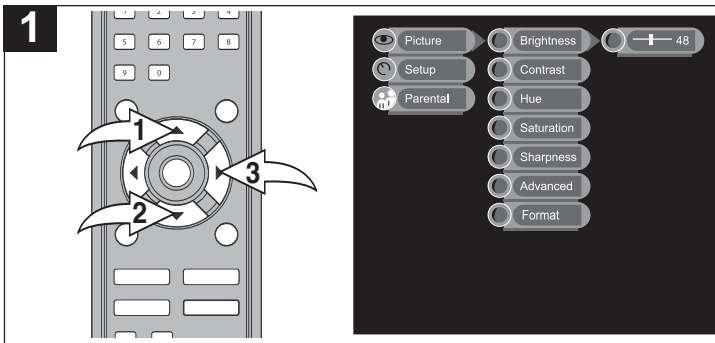

While in the PC mode and connected to a PC via the VGA connector, follow Steps 1 and 2 on the previous page to enter the menu as shown. Select Advanced using the CHANNEL/Navigation UP ❶ or DOWN ❷ button and then press the VOLUME UP/Navigation Right button ❸.

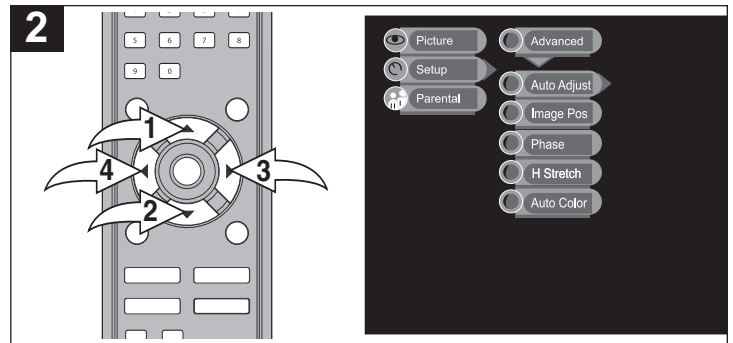

Select an Advanced option (see below) using the CHANNEL/Navigation UP ❶ or DOWN ❷ button, then press the VOLUME UP/Navigation Right button ❸ to select it. Set/adjust these settings as desired:

AUTO ADJUST: Select and then use the CHANNEL/Navigation UP ❶ or DOWN ❷ button to select YES, then press the VOLUME UP/Navigation Right button ❸ to have the unit automatically fit the computer window fully on the screen.

IMAGE POS. (Position): Select and then adjust the position of the computer image on the screen using the CHANNEL/Navigation UP ❶/DOWN ❷ buttons and VOLUME UP/Navigation Right ❸/VOLUME DOWN/Navigation Left ❹ buttons.

PHASE: Select and then by using VOLUME UP/Navigation Right ❸/VOLUME DOWN/Navigation Left ❹ buttons to adjust the phase.

H STRETCH: Select and then by using VOLUME UP/Navigation Right ❸/VOLUME DOWN/Navigation Left ❹ buttons to adjust the Horizontal Stretch the computer image on the screen.

AUTO COLOR: Select and the color will be automatically adjusted.

NOTE: When finished, press the MENU button repeatedly to exit the menus.

SETTING THE FORMAT (ATSC MODE ONLY)

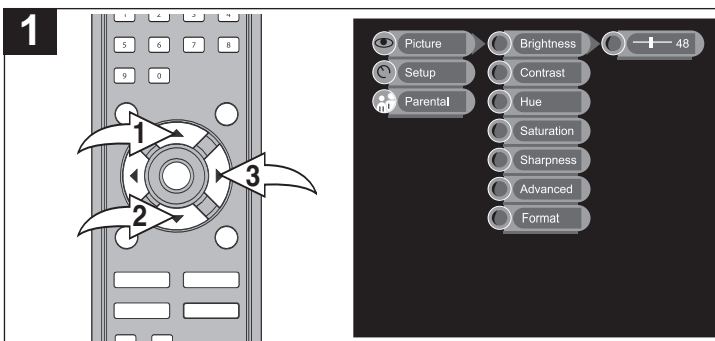

While in the ATSC mode, follow Steps 1 and 2 on the previous page to enter the menu as shown. Select Format using the CHANNEL/Navigation UP ❶ or DOWN ❷ button and then press the VOLUME UP/Navigation Right button ❸.

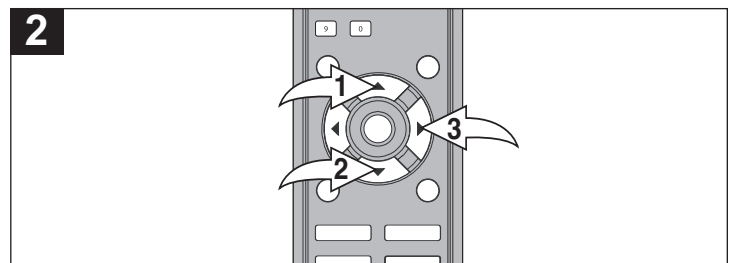

Select the desired format (Squeeze, Letterbox or Crop) using the CHANNEL/Navigation UP ❶ or DOWN ❷ button, then press the VOLUME UP/Navigation Right button ❸ to select it.

SQUEEZE: Wide-screen programs are shown on the screen.

LETTERBOX: Wide-screen programs are shown on the screen, but have black bars on the top and bottom of the screen.

CROP: Wide-screen programs are shown on the screen with 4:3 aspect ratio, some part of the screen may be cut automatically.

NOTE: This function is for wide-screen TV programs only, there will be no function if the program is broadcast with 4:3 format.

NOTE:

- If no buttons are pressed for approx. 10 seconds, the menu will disappear automatically.

SETTING THE MENU (CONTINUED)

SELECTING THE RECEPTION (TV/CATV)

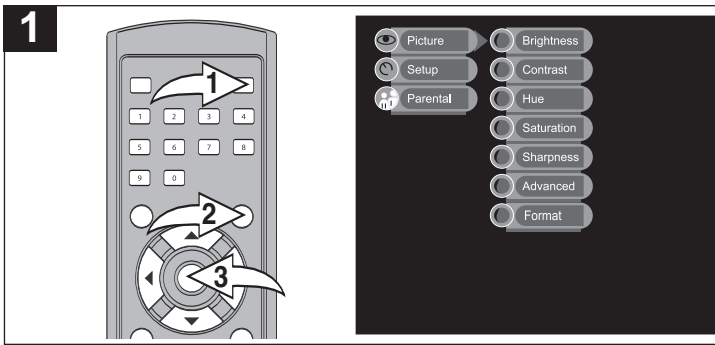

Press the STANDBY button ❶ to turn on the TV; the STANDBY indicator will turn off. Press the SOURCE button ❷ to select TV (NTSC) or ATSC. Press the MENU button ❸; the Main Menu screen will appear.

NOTE: To receive an ATSC signal, press the SOURCE button ❷ repeatedly to select ATSC mode or select TV mode for NTSC signal.

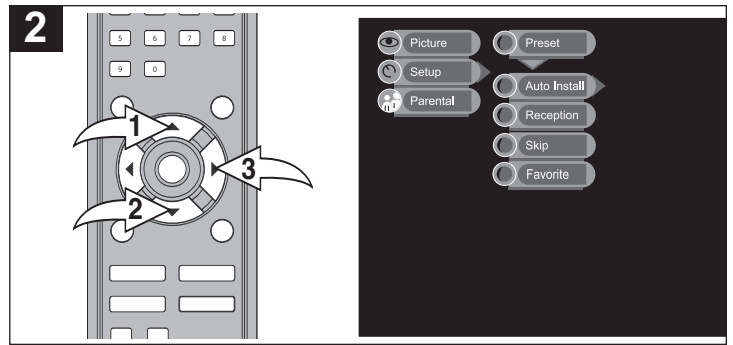

Select Setup using the CHANNEL/Navigation UP ❶ or DOWN ❷ button, then press the VOLUME UP/Navigation Right button ❸ to select it. Select Preset using the CHANNEL/Navigation UP ❶ or DOWN ❷ button, then press the VOLUME UP/Navigation Right button ❹ to select it.

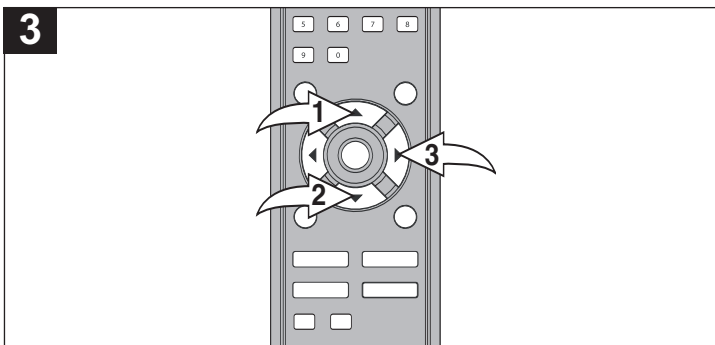

Select Reception using the CHANNEL/Navigation UP ❶ or DOWN ❷ button, then press the VOLUME UP/Navigation Right button ❸ to select it. Select TV (when using VHF/UHF antenna) or CATV (when using Cable TV) using the CHANNEL/Navigation UP ❶ or DOWN ❷ button, then press the VOLUME UP/Navigation Right button ❹ to select it.

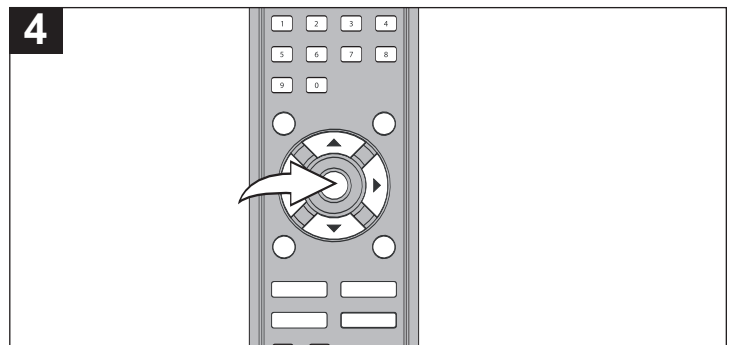

Press the MENU button repeatedly when finished or wait approx. 10 seconds to exit the menus.

NOTE:

- If no buttons are pressed for approx. 10 seconds, the menu will disappear automatically.

SETTING THE MENU (CONTINUED)

SETTING CHANNELS INTO MEMORY

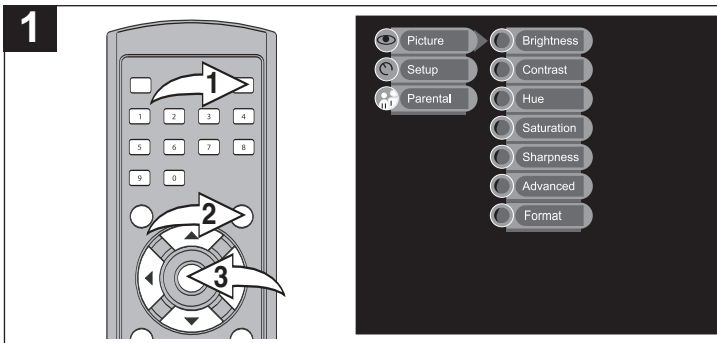

Press the STANDBY button ❶ to turn on the TV; the STANDBY indicator will turn off. Press the SOURCE button ❷ to select the desired mode, TV (NTSC) or ATSC. Set the desired reception mode (TV/CATV) as described on the previous page. Press the MENU button ❸; the Main Menu screen will appear.

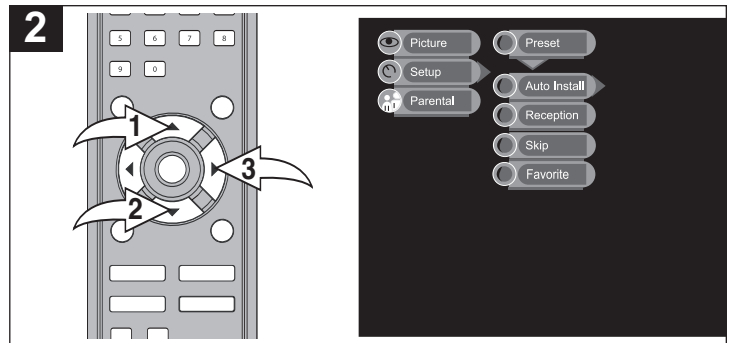

Select Setup using the CHANNEL/Navigation UP ❶ or DOWN ❷ button, then press the VOLUME UP/Navigation Right button ❸ to select it. Select Preset using the CHANNEL/Navigation UP ❶ or DOWN ❷ button, then press the VOLUME UP/Navigation Right button ❹ to select it.

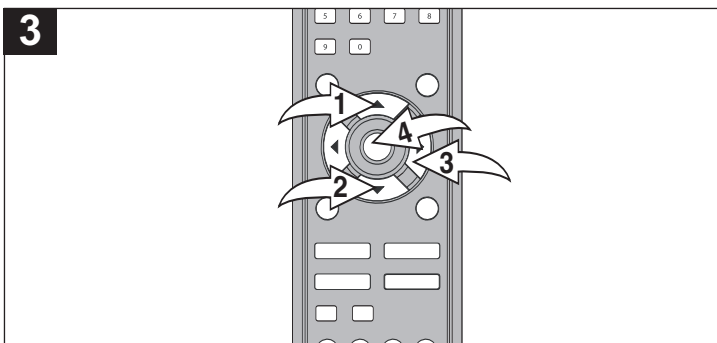

Select AUTO INSTALL using the CHANNEL/Navigation UP ❶ or DOWN ❷ button, then press the VOLUME UP/Navigation Right button ❸; the TV will automatically cycle through all the channels and store active channels into memory. To Cancel AUTO INSTALL, press the MENU button ❹.

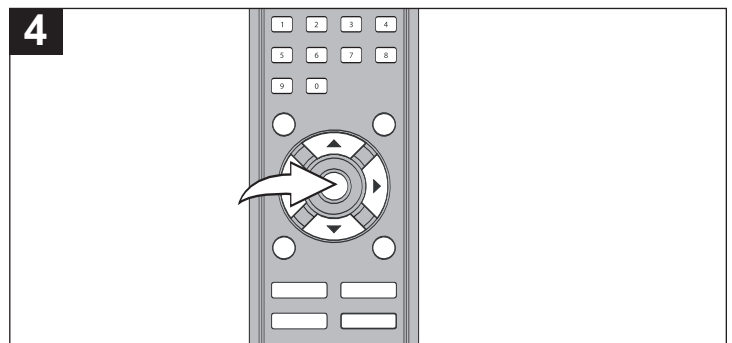

Press the MENU button repeatedly when finished or wait approx. 10 seconds to exit the menus.

NOTES:

- If no buttons are pressed for approx. 10 seconds, the menu will disappear automatically.
- Searching for ATSC channels may take 15 minutes or more to complete. A progress status is displayed while the channel list is being created.
- The TV will only search for the NTSC channels while in TV (NTSC) mode or it will just search for ATSC channels while in ATSC mode.

SETTING THE MENU (CONTINUED)

ADDING/DELETING CHANNELS

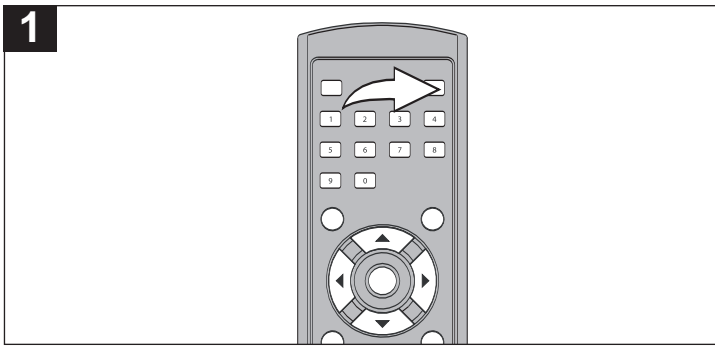

Press the STANDBY button to turn on the TV; the STANDBY indicator will turn off.

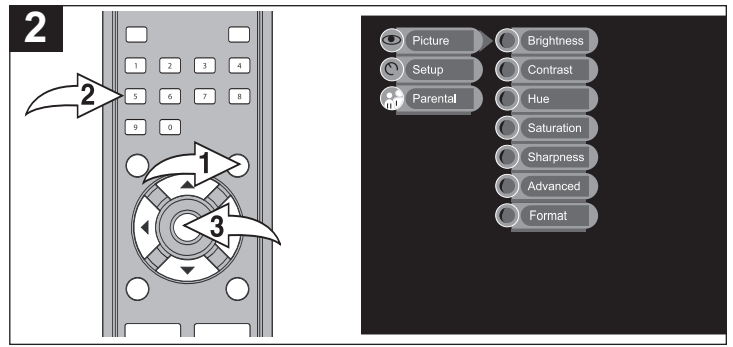

Press the SOURCE button ① to select TV (NTSC or ATSC). Select a channel to add or delete using the Number buttons ②. Press the MENU button ③; the Main Menu screen will appear.

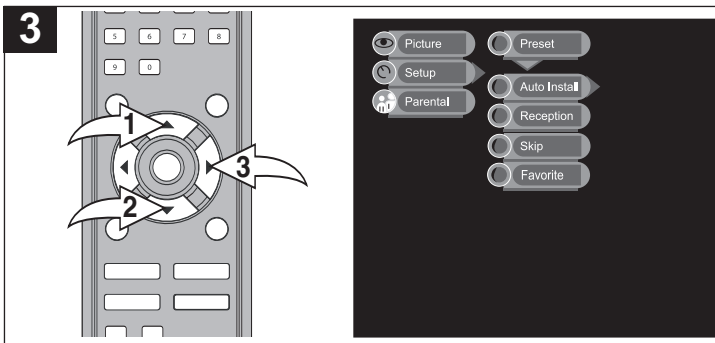

Select Setup using the CHANNEL/Navigation UP ① or DOWN ② button, then press the VOLUME UP/Navigation Right button ③ to select it. Select Preset using the CHANNEL/Navigation UP ① or DOWN ② button, then press the VOLUME UP/Navigation Right button ③ to select it.

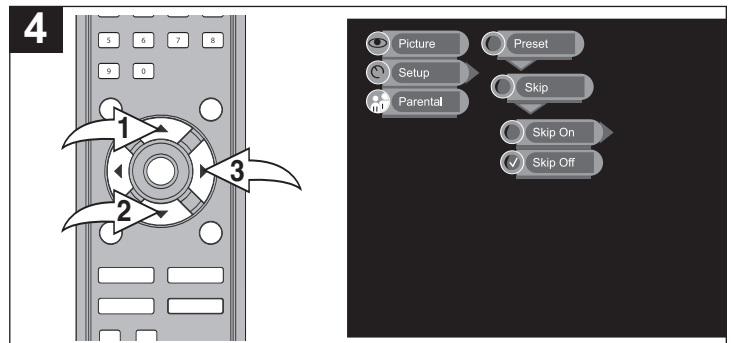

Select Skip using the CHANNEL/Navigation UP ① or DOWN ② button, then press the VOLUME UP/Navigation Right button ③ to select it. Select Skip Off to add the channel or Skip On to skip the channel (when using the channel buttons) using the CHANNEL/Navigation UP ① or DOWN ② button, then press the VOLUME UP/Navigation Right button ③ to select it.

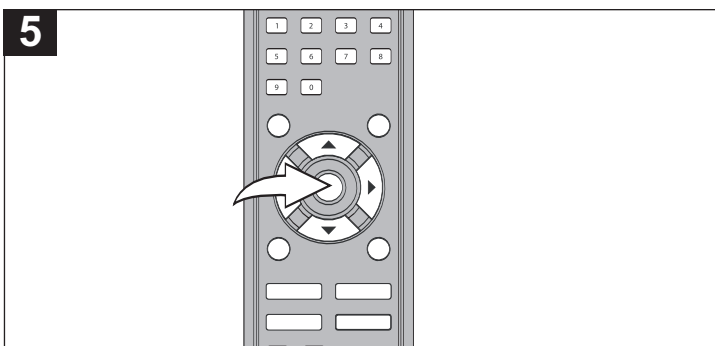

Press the MENU button repeatedly when finished or wait approx. 10 seconds to exit the menus.

NOTES:

- If no buttons are pressed for approx. 10 seconds, the menu will disappear automatically.
- When Skip On is set for a channel, you cannot select it using the CHANNEL/Navigation UP or DOWN buttons. You must use the Number buttons to select the channel. If you would like to use the CHANNEL/Navigation UP or DOWN buttons to select this channel, set the channel to Skip Off.

SETTING THE MENU (CONTINUED)

SETTING THE FAVORITE CHANNEL (ATSC MODE ONLY)

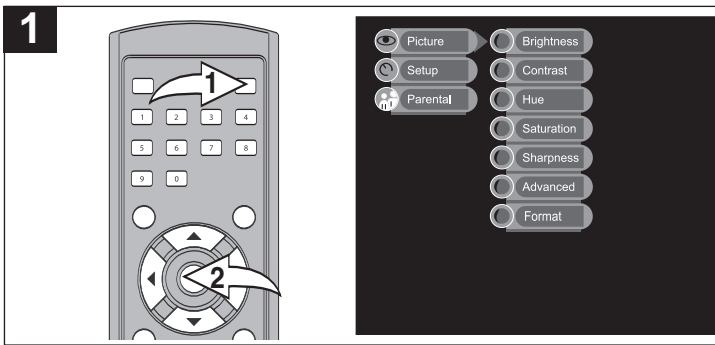

Press the STANDBY button ❶ to turn on the TV; the STANDBY indicator will turn off. While in the ATSC mode, and with the desired channel selected, press the MENU button ❷; the Main Menu screen will appear.

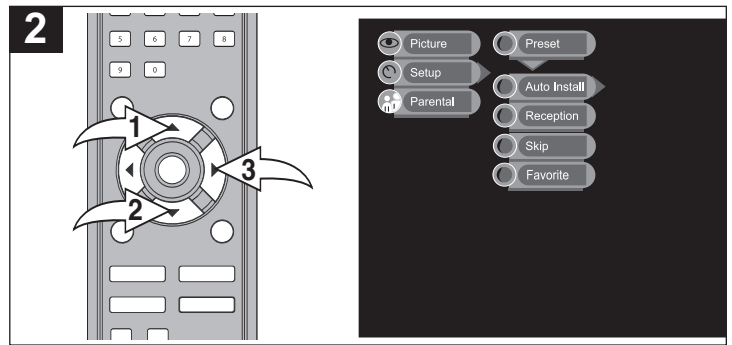

Select Setup using the CHANNEL/Navigation UP ❶ or DOWN ❷ button, then press the VOLUME UP/Navigation Right button ❸ to select it. Press the VOLUME UP/Navigation Right button ❸ again to select the Preset option.

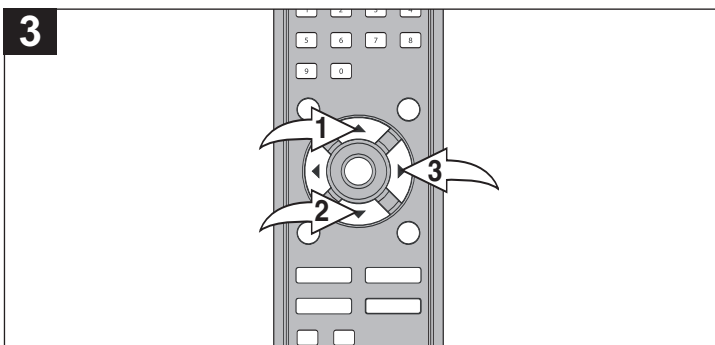

Select Favorite using the CHANNEL/Navigation UP ❶ or DOWN ❷ button, then press the VOLUME UP/Navigation Right button ❸ to select it; the Favorite List will appear.

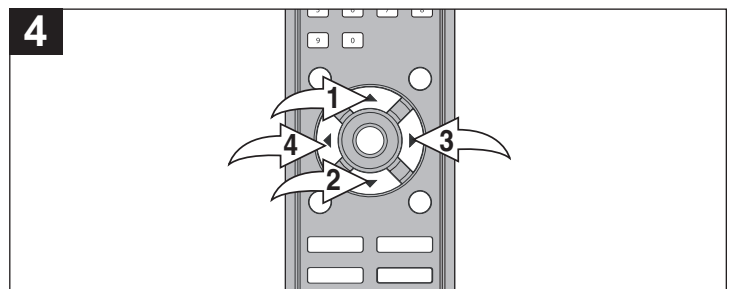

Select the desired Favorite Position (Fav. 1-5) to store the channel into using the CHANNEL/Navigation UP ❶ or DOWN ❷ button. Then, press the VOLUME UP/Navigation Right button ❸ or VOLUME DOWN/Navigation Left button ❹ to save the channel to the Favorite List. Press the CHANNEL/Navigation UP ❶ or DOWN ❷ button to select the Favorite Position (Fav. 1-5). Press the VOLUME UP/Navigation Right button ❸ or VOLUME DOWN/Navigation Left button ❹ again to cancel saving the channel to the Favorite List, then "NONE" will be shown on the Favorite List menu.

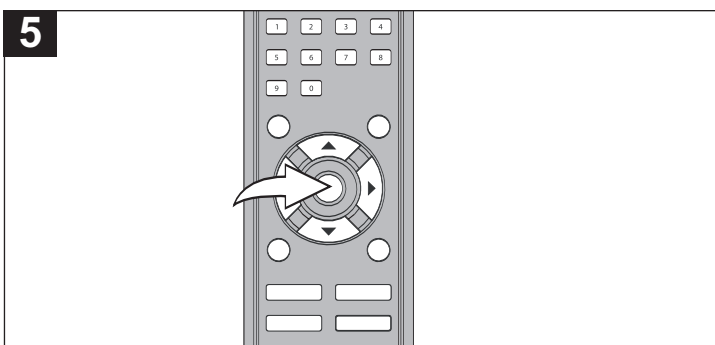

Press the MENU button repeatedly when finished or wait approx. 10 seconds to exit the menus.

NOTE:

- If no buttons are pressed for approx. 10 seconds, the menu will disappear automatically.

SETTING THE MENU (CONTINUED)

SETTING THE LANGUAGE

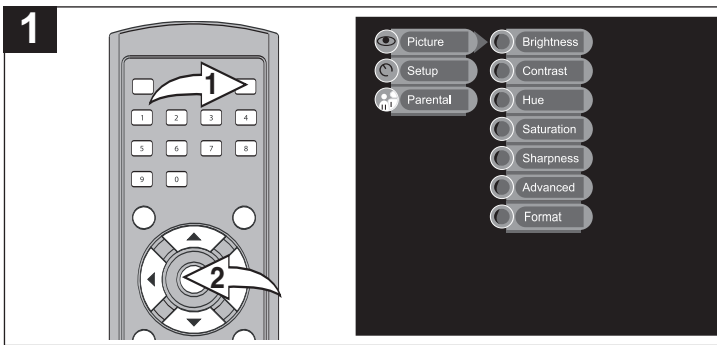

Press the STANDBY button ❶ to turn on the TV; the STANDBY indicator will turn off. Press the MENU button ❷; the Main Menu screen will appear.

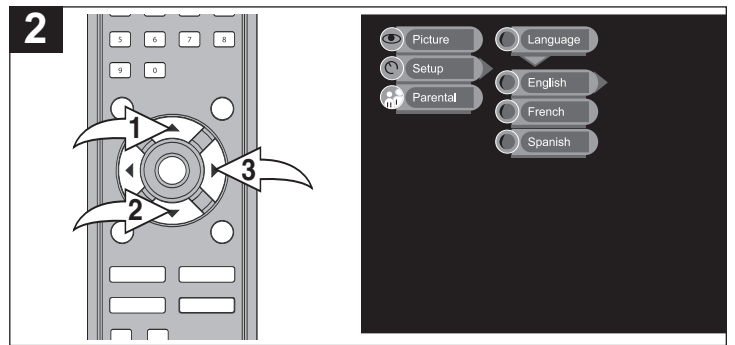

Select Setup using the CHANNEL/Navigation UP ❶ or DOWN ❷ button, then press the VOLUME UP/Navigation Right button ❸ to select it. Select Language using the CHANNEL/Navigation UP ❶ or DOWN ❷ button, then press the VOLUME UP/Navigation Right button ❸ to select it.

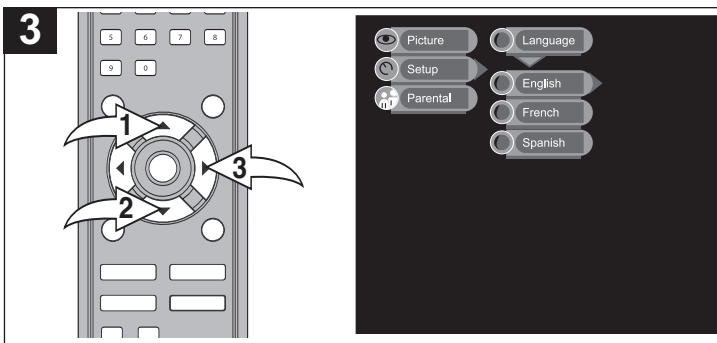

Select the desired language (English, French or Spanish) using the CHANNEL/ Navigation UP ❶ or DOWN ❷ button, then press the VOLUME UP/Navigation Right button ❸ to select it.

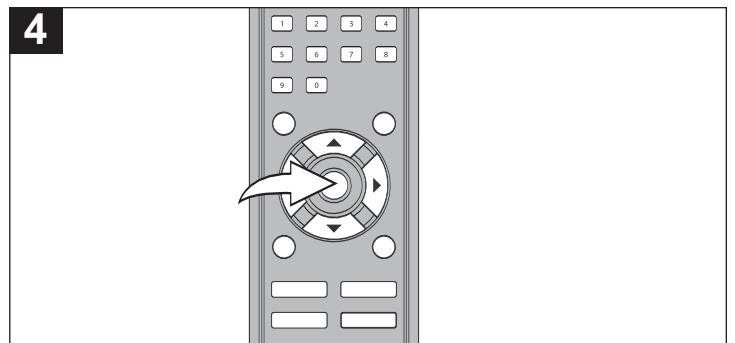

Press the MENU button once when finished or wait approx. 10 seconds to exit the menus.

NOTES:

- If no buttons are pressed for 10 seconds, the menu will disappear automatically.

SETTING THE MENU (CONTINUED)

SETTING THE TIME ZONE AND THE (DST) DAYLIGHT SAVING TIME (For ATSC mode only)

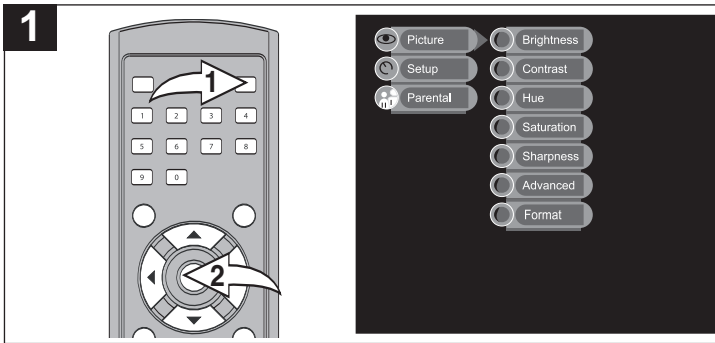

Press the **STANDBY** button **1** to turn on the TV; the **STANDBY** indicator will turn off. Press the **MENU** button **2**; the **Main Menu** screen will appear.

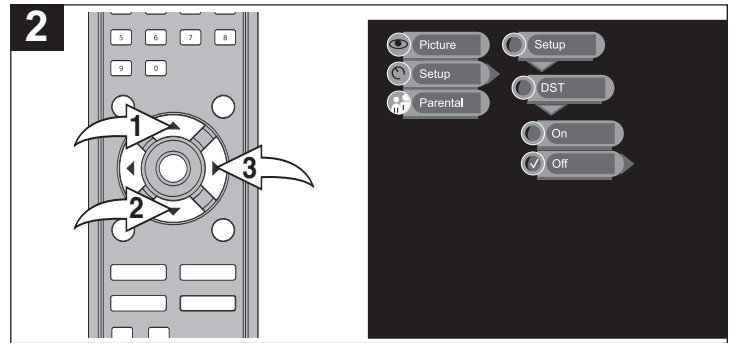

Select **Setup** using the **CHANNEL/Navigation UP** **1** or **DOWN** **2** button, then press the **VOLUME UP/Navigation Right** button **3** to select it. Select **DST (DAYLIGHT SAVING TIME)** using the **CHANNEL/Navigation UP** **1** or **DOWN** **2** button, then press the **VOLUME UP/Navigation Right** button **3** to select it.

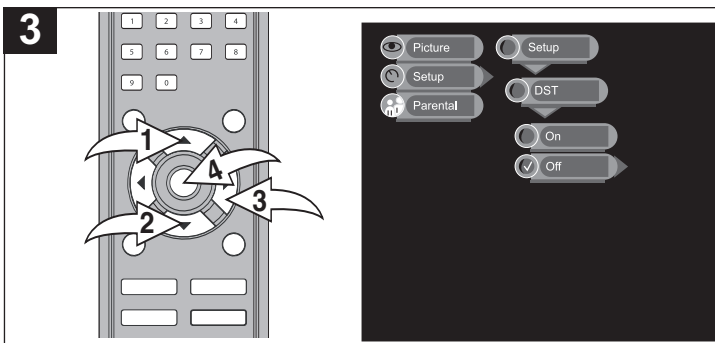

Select **ON** or **OFF** using the **CHANNEL/Navigation UP** **1** or **DOWN** **2** button, then press the **VOLUME UP/Navigation Right** button **3** to select it. Press the **MENU** button **4** once to return to the **Setup** menu.

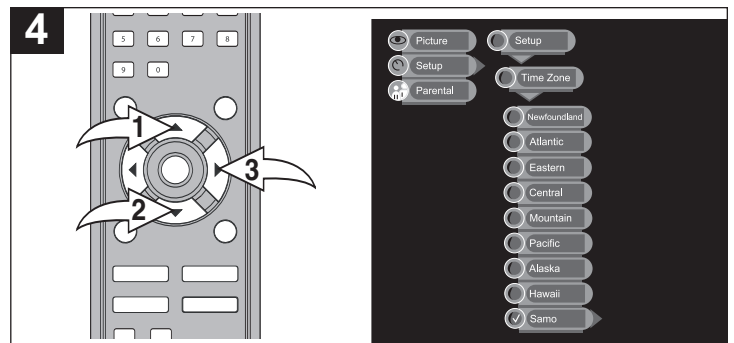

Select **Time Zone** using the **CHANNEL/Navigation UP** **1** or **DOWN** **2** button, then press the **VOLUME UP/Navigation Right** button **3** to select it. Then, use the **CHANNEL/Navigation UP** **1** or **DOWN** **2** button to select the corresponding time zone, then press the **VOLUME UP/Navigation Right** button **3** to confirm.

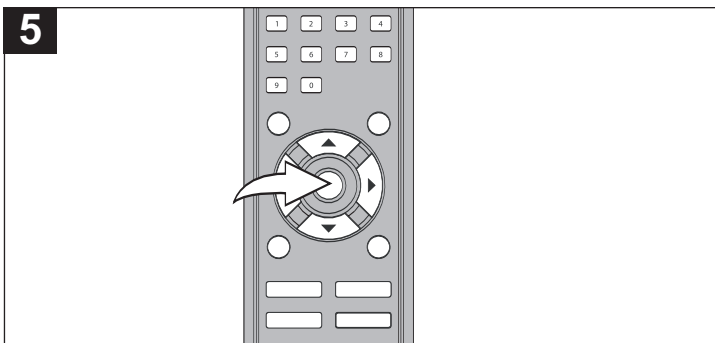

Press the **MENU** button repeatedly when finished or wait approx. 10 seconds to exit the menus.

NOTE:

- If no buttons are pressed for 10 seconds, the menu will disappear automatically.

TV OPERATION

1

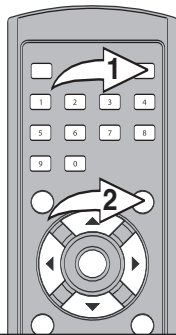

Press the STANDBY button ❶ to turn on the TV; the STANDBY indicator will turn off. Press the SOURCE button ❷ to select the desired mode, TV(NTSC) or ATSC.

2

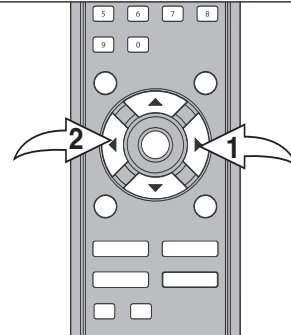

Adjust the volume level by pressing the VOLUME UP/Navigation Right ❶ or VOLUME DOWN/Navigation Left ❷ button. The volume level will be indicated on the bottom of the screen.

3

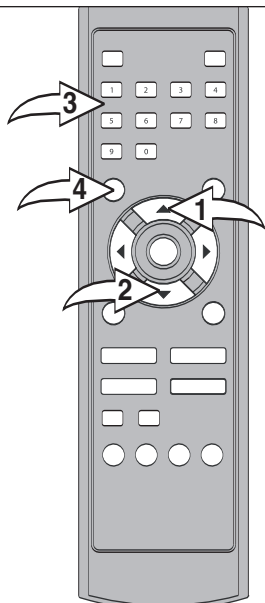

For proper operation, before selecting channels, they must be set into the TV's program memory, see page 17.

Press and release the CHANNEL/Navigation UP ❶ or DOWN ❷ button. The TV automatically stops at the next channel set into memory. This will not operate if channels are not set into memory.

TV (NTSC) Direct Channel Selection/Number (0-9) buttons ❸

Use these buttons to select a channel. The channel number will appear at the top right corner of the screen. Simply enter the 1, 2 or 3 digit channel number.

ATSC Direct Channel Selection/Number (0-9) buttons ❸

Use these buttons to select a channel. The channel number will appear at the top right corner of the screen.

- Enter the main channel number, then the -/-- button ❹, then enter the sub-channel.

NOTES:

- For NTSC, when the Reception option is set to TV, only channels up to 69 can be selected. When set to CATV, channels up to 125 can be selected.
- If an invalid channel is selected, the display will revert to the original channel.

FAQs:

Why do I only receive 69 channels, when my cable goes much higher?

For NTSC, reception option must be set to CATV when using cable, see page 16.

Why are some channels scrambled?

You must subscribe to these channels through your cable company.

TV OPERATION (CONTINUED)

MUTE

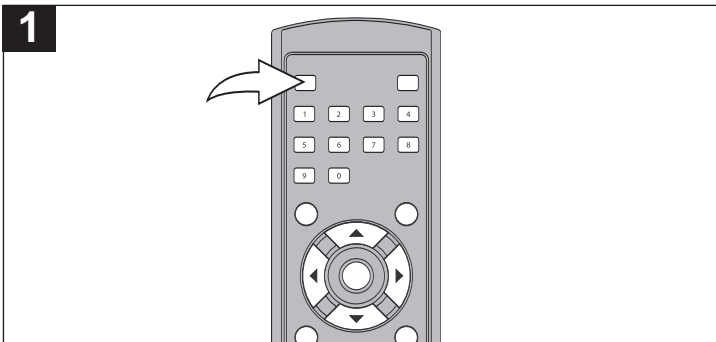

1 Press the MUTE button to turn off the sound. The TV's sound will be silenced and the Mute indicator will appear at the bottom left of the screen. The sound can be turned back on by pressing this button again; the Mute indicator will disappear from the screen.

SOURCE

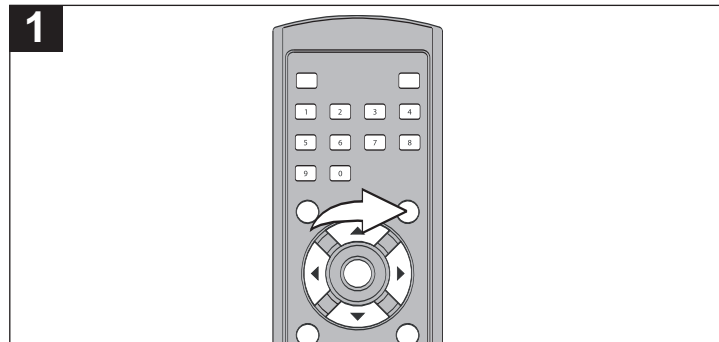

1 Repeatedly press this button to cycle through the device(s) connected to the INPUT jacks: ATSC, TV (CATV), AV, S-VIDEO, YUV and PC.

DISPLAY

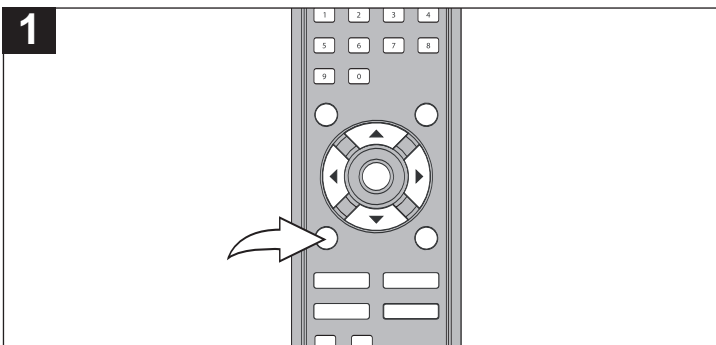

1 Press the DISPLAY button once to show the mode (channel number if in TV (NTSC) or ATSC mode). Press a second time to clear the screen or wait three seconds and the screen will clear automatically.

MTS-NTSC ONLY

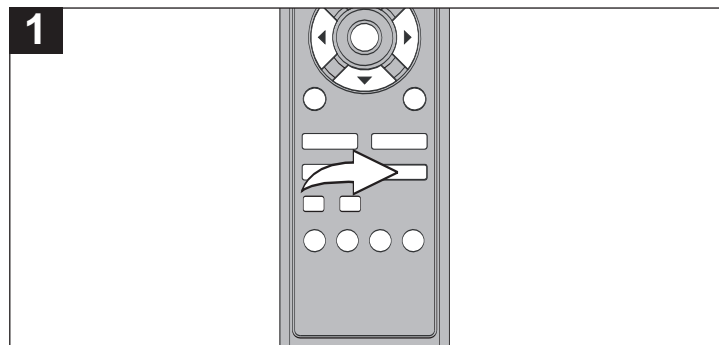

1 Press to select one of the following sound modes:
STEREO: Select for channels that are broadcasting in stereo.

MONO: Select for channels broadcasting in mono or if you are having difficulty receiving a stereo signal.

SAP (Second Audio Program, if available): Select to listen to a Separate Audio Program which is usually a foreign language translation.

NOTES:

- MTS is for TV mode only; you can only set the MTS option while in the TV mode.
- MTS can support STEREO (First Audio Program) and SAP (Second Audio Program).
- If the TV channel is broadcasting in stereo and the reception is strong enough, "MONO" will change to "STEREO" automatically. You cannot select between "MONO" and "STEREO" in MTS setting.

TV OPERATION (CONTINUED)

PICTURE

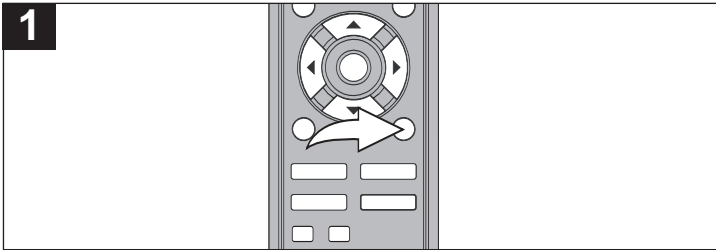

1 Repeatedly press the PICTURE button to select the desired Picture setting (USER, DYNAMIC, MILD or STANDARD). Select USER to use the presets made on page 14, Setting the Picture.

SLEEP

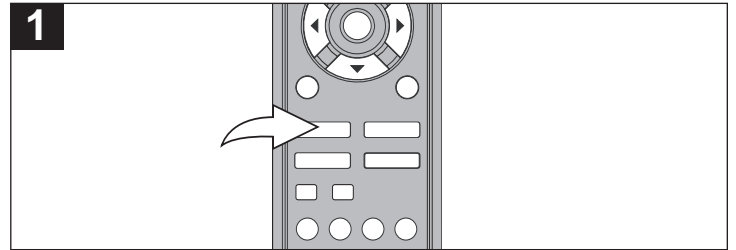

1 Set the unit to remain on for a preset time as follows: Press the SLEEP button once and "0 Min" will appear on the screen. repeatedly press to increase the Sleep time by 15 minute increments, up to 240 minutes. Select "0 Min" to deactivate the Sleep timer.

SOUND

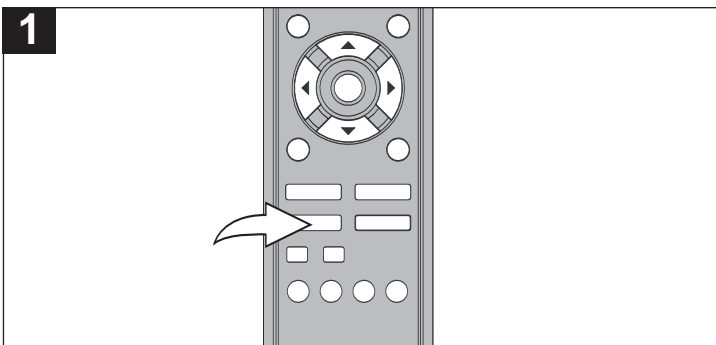

1 Press to select the desired sound mode from the available options:
Pseudostereo: Simulates the stereo sound for mono programs.
Surround: Simulates the surround sound.
Bypass: Normal stereo or mono reception. No sound effect added onto the sound.
Tone: Higher tonal sound.

RETURN

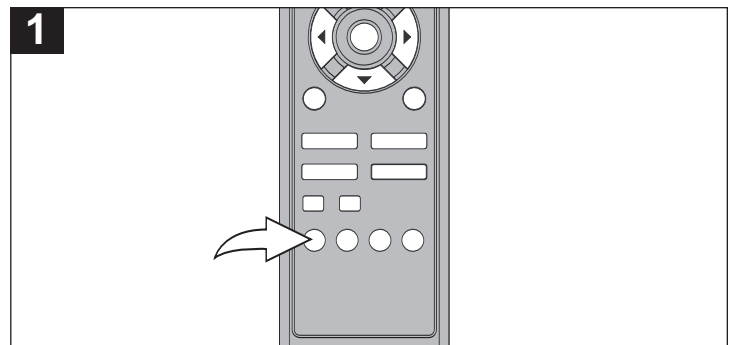

1 While in the ATSC mode, press to return to the previously tuned channel.

TV OPERATION (CONTINUED)

GUIDE

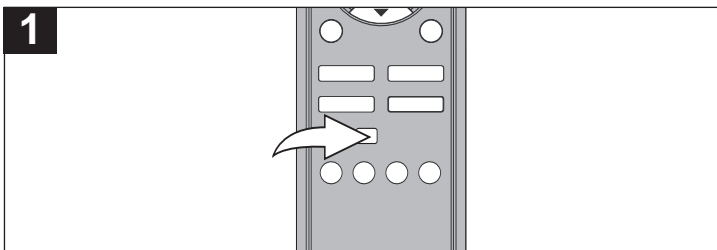

While viewing a digital program (ATSC), press the GUIDE button to view the guide. The guide allows you to select the channels from a channel list and also provides information about the current channel.

NOTE: Channel information must be available from the channel.

INFO

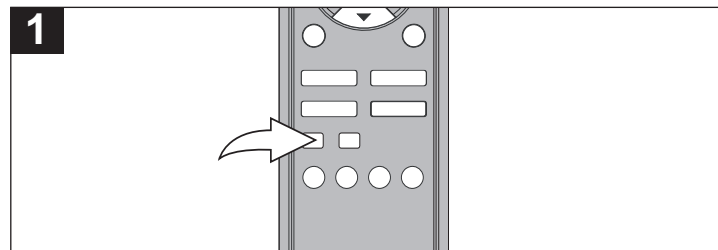

While viewing a digital program (ATSC), press the INFO button to display the current program info (Audio Format, Aspect Ratio, Channel number, etc) on the screen.

FAVORITE

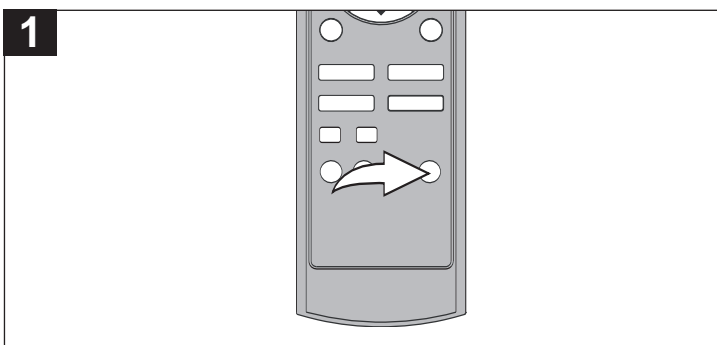

While in ATSC mode, press the FAVORITE (Channel) button ; the screen will show the first Favorite channel. Press the FAVORITE (Channel) button again to cycle the saved favourite channel.

Note: For the Favorite Channel setting, please refer to page 19.

SOUND LIST

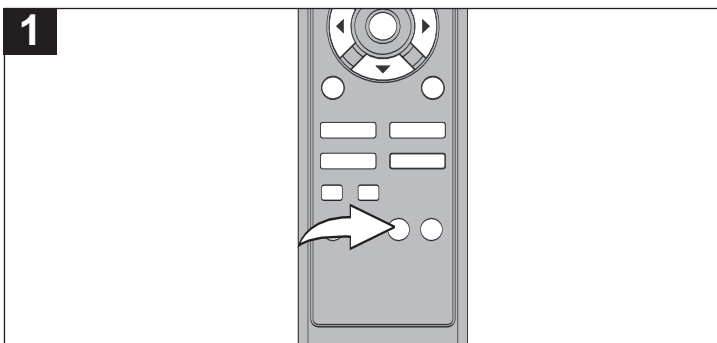

While viewing a digital program (ATSC), press the SOUND LIST button to display the selected audio channel and change the audio channel on the screen.

PROGRAM

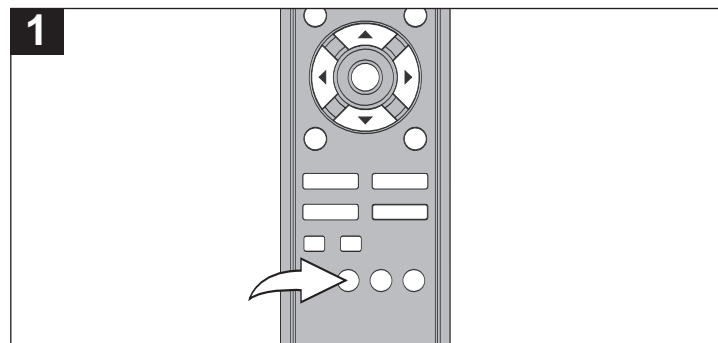

While in the ATSC mode, press to display all scanned programs' names and "SKIP" status of each program.

CLOSED CAPTIONS (for TV [NTSC], AV or S-Video Input)

WHAT IS CLOSED CAPTIONING?

This television has the capability to decode and display Closed Captioned television programs or a unit connected to the AV or S-video In jacks. Closed Captioning will display text on the screen for hearing-impaired viewers or it will translate and display text in another language.

CLOSED CAPTIONING WITH A VCR

Closed Captioned programs can be recorded and played back on a VCR with the Closed Captioned text intact. The Closed Captioned text will disappear during Cue (Fast Forward Search), Review (Rewind Search) and Pause modes or if the VCR tracking is not adjusted properly.

TO VIEW CLOSED CAPTIONS

Press the MENU button and select SETUP using the CHANNEL/Navigation UP or DOWN button. Press the VOLUME UP/Navigation Right button and then select the Closed Caption option (CC Mode) using the CHANNEL/Navigation UP or DOWN button. Press the VOLUME UP/Navigation Right button again. Select the desired Closed Caption option (see below) using the CHANNEL/Navigation UP or DOWN button. Press the VOLUME UP/Navigation Right button again.

CC1, CC2, CC3 OR CC4: These Closed Caption modes will display text on the screen in English or another language. Generally, Closed Captions in English are transmitted on Captions 1 and Closed Captions in other languages are transmitted on Captions 2, 3 and 4.

TEXT 1, TEXT 2, TEXT 3 OR TEXT 4: The Text Closed Caption modes will usually fill the screen with a programming schedule or other information. Select between TEXT 1, TEXT 2, TEXT 3 OR TEXT 4.

After selecting a Closed Caption mode, press the CCD button on the remote to activate it. Press again to deactivate.

If the Captions signal is lost due to a commercial or a break in the signal, the Captions will reappear when the signal is received again. If the channels are changed, the Captions will be delayed approximately 10 seconds.

The Captions will appear in places on the screen where they will least interfere with the picture, usually on the bottom of the screen. News programs will usually show three-line Closed Captions which scroll onto the screen. Most other shows provide two or three lined Captions placed near the character who is speaking so the viewer can follow the dialogue.

Words in italics or underlined describe titles, words in foreign languages or words requiring emphasis. Words that are sung usually appear enclosed by musical notes.

For television programs broadcasting with Closed Captions, look in your TV guide for the Closed Captions symbol (CC).

NOTES:

- When selecting Closed Captions, the captioning will be delayed approximately 10 seconds.
- Misspellings or unusual characters may occasionally appear during Closed Captioning. This is normal with Closed Captioning, especially with live programs. This is because during live programs, captions are also entered live. These transmissions do not allow time for editing.
- When Captions are being displayed, on-screen displays, such as volume and mute may not be seen or may interfere with Closed Captions. If the captions do not display, press the CCD button to turn on the Closed Captions again.
- Some cable systems and copy protection systems may interfere with the Closed Caption signal.
- If using an indoor antenna or if TV reception is very poor, the Closed Caption decoder may not appear or may appear with strange characters or misspelled words. In this case, adjust the antenna for better reception or use an outdoor antenna.

FAQs:

When I press the INFO or MUTE button, the captions do not appear, is this normal?

Yes, this is normal for this unit. Once the display information disappears, the captions will continue.

I entered the Captions mode, but no captions are appearing, why?

If no caption signal is received, no captions will appear, but the television will remain in the Caption mode.

Why is there a big black box on the screen?

Because you are in a Captions mode. Turn the captions off, or select a different Captions mode.

CLOSED CAPTIONS (for ATSC)

ATSC CLOSED CAPTIONS

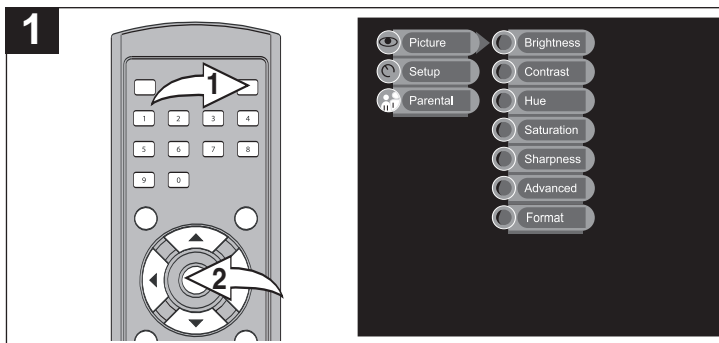

Press the STANDBY button ❶ to turn on the TV; the STANDBY indicator will turn off. While in the ATSC mode, press the MENU button ❷; the Main Menu screen will appear.

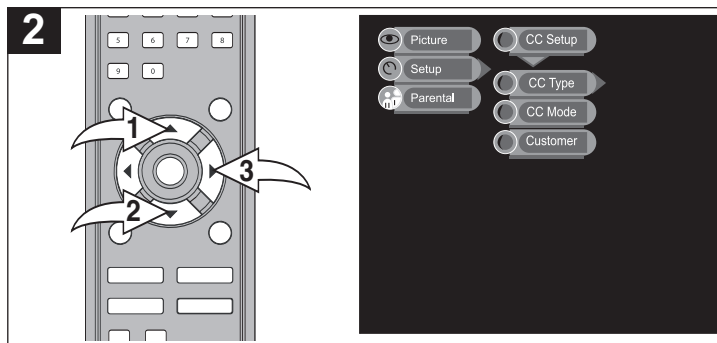

Select Setup using the CHANNEL/Navigation UP ❶ or DOWN ❷ button, then press the VOLUME UP/Navigation Right button ❸ to select it. Select CC Setup using the CHANNEL/Navigation UP ❶ or DOWN ❷ button, then press the VOLUME UP/Navigation Right button ❸ to select it. Select CC Type, CC Mode or Customer option using the CHANNEL/Navigation UP ❶ or DOWN ❷ button, then press the VOLUME UP/Navigation Right button ❸ to select it.

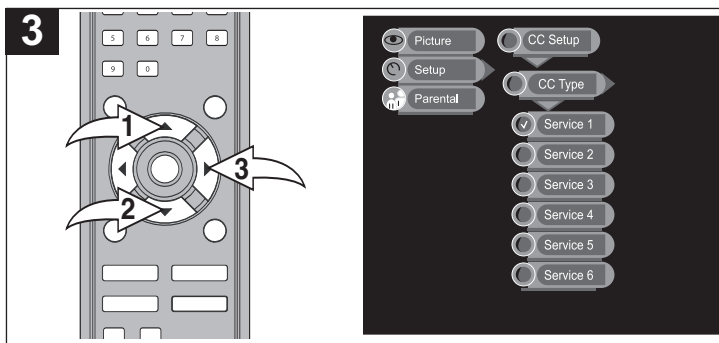

CC TYPE: Select the desired option using the CHANNEL/Navigation UP ❶ or DOWN ❷ button, then press the VOLUME UP/Navigation Right button ❸ to select it.

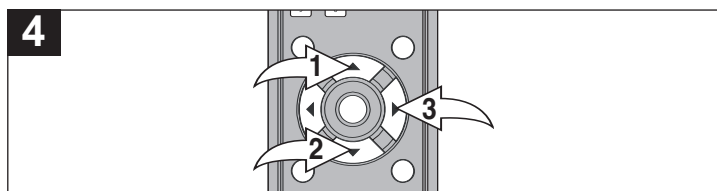

CC MODE: Select Broadcast (captions will be in broadcast font) or Customer (captions will be in customer's font—see next step) option using the CHANNEL/Navigation UP ❶ or DOWN ❷ button, then press the VOLUME UP/Navigation Right button ❸ to select it.

NOTE: You must select CUSTOMER for CC MODE, otherwise, you cannot select the CUSTOMER setting as described in the next step.

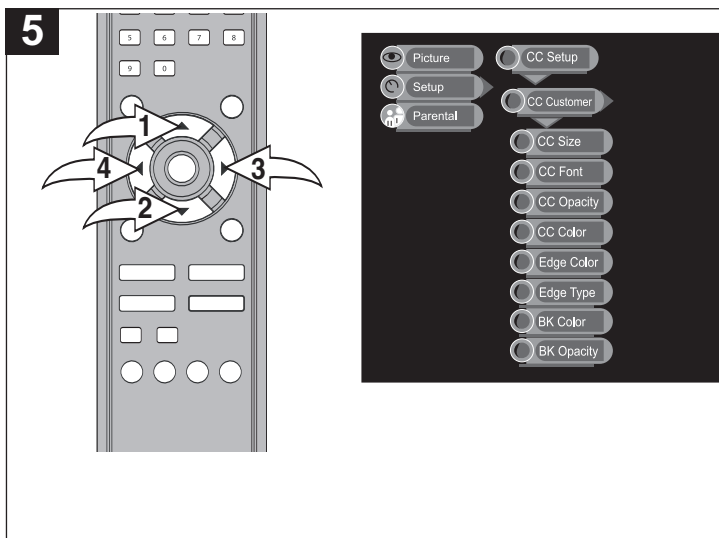

CUSTOMER: Select the desired option using the CHANNEL/Navigation UP ❶ or DOWN ❷ button, then press the VOLUME UP/Navigation Right button ❸ to select it. Then use the VOLUME UP/Navigation Right ❸ or VOLUME DOWN/Navigation Left ❹ button to select the desired option's setting.

CC SIZE: Standard, Large, Small

CC FONT: Font 0 to 7.

CC OPACITY: Solid, Flashing, Frmsl, Trnsp

CC Color: Black, White, Red, Green, Blue, Yellow, Magenta or Cyan.

EDGE COLOR: Black, Gray, Red, Green, Blue, Yellow, Navy or Dark Gray.

EDGE TYPE: None, Raised, Depressed, Outline, L.Shadow or R.Shadow.

BK COLOR: Black, Gray, Red, Green, Blue, Yellow, Navy or Dark Gray.

BK OPACITY: Transparent or Solid.

NOTE: Press the MENU button once to return to the previous page of the menu. Repeatedly press to exit the menus.

USING THE PARENTAL MENU

Parental (V-chip) enables parents to prevent their children from watching inappropriate material on TV. Parental reads the ratings for programming (except for news, sports, unedited movies on premium cable and Emergency System signals), then denies access to programming if the program's rating meets the limitations you select. In this case, the program will be blocked.

V-CHIP SET-UP

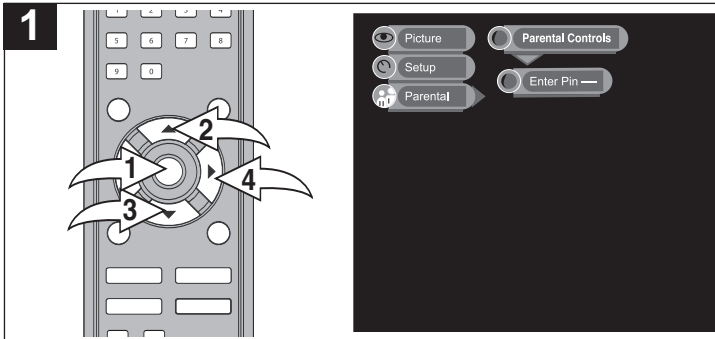

While in the TV (NTSC) or ATSC mode, press the MENU button ❶; the Main Menu screen will appear. Select Parental using the CHANNEL/Navigation UP ❷ or DOWN ❸ button, then press the VOLUME UP/Navigation Right button ❹ once to select it and again to select Parental Controls; the Enter Pin dialog will appear.

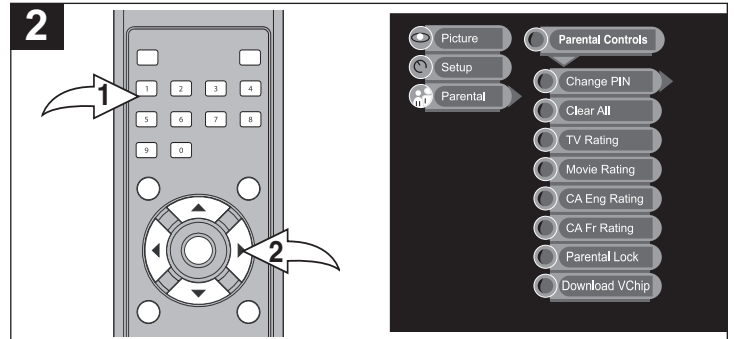

Using the Direct Channel Selection buttons (0-9) ❶, enter the password ("1234" is the default password if you have not changed it), then press the VOLUME UP/Navigation Right button ❷ once to select it and then once again to Continue. This password can be changed to consist of different numbers (i.e. 1467, 3732) after the original password is entered. See page 33 to change the password.

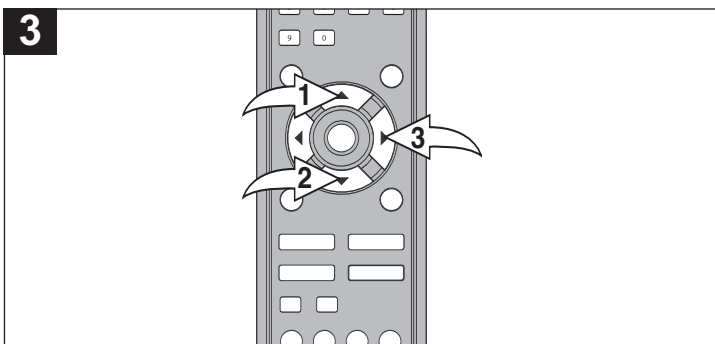

Once in the PARENTAL MENU, press the CHANNEL/Navigation UP ❶ or DOWN ❷ button until PARENTAL LOCK is selected, then press the VOLUME UP/Navigation Right button ❸ once to select it. Select ON to activate or OFF to deactivate using the CHANNEL/Navigation UP ❶ or DOWN ❷ button, then press the VOLUME UP/Navigation Right button ❸. Then change the settings as per the next two pages.

SETTING PARENTAL CONTROL (CONTINUED)

MOVIE RATING SET-UP

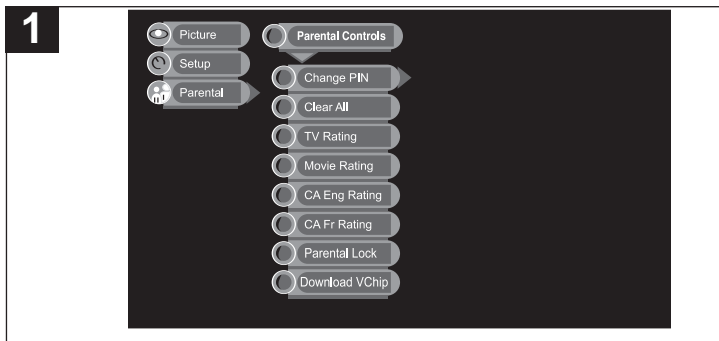

Enter the PARENTAL menu screen as described in Steps 1 and 2 on the previous page.

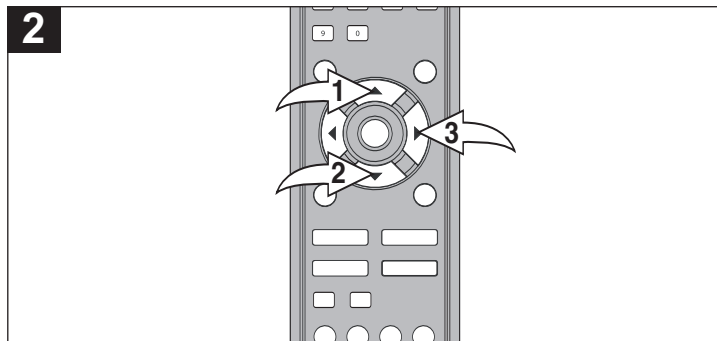

Once in the PARENTAL MENU, press the CHANNEL/Navigation UP **1** or DOWN **2** button until MOVIE RATING is selected, then press the VOLUME UP/Navigation Right button **3** to select it .

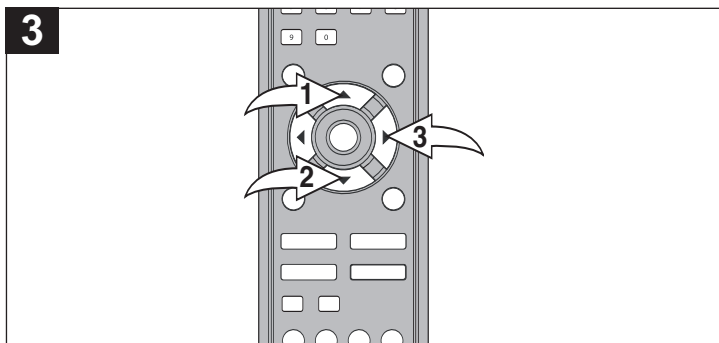

Press the CHANNEL/Navigation UP **1** or DOWN **2** button to select a rating (see below), then press the VOLUME UP/Navigation Right button **3** once to select it. All programs with a higher rating than the one selected will also be blocked.

G: All ages.	NC17: 17 years old and above.
PG: Parental Guidance.	X: Adult only.
PG-13: Parental Guidance, less than 13 years old.	N/A: Unblocked all rating.
R: Under 17 years old, Parental Guidance suggested.	

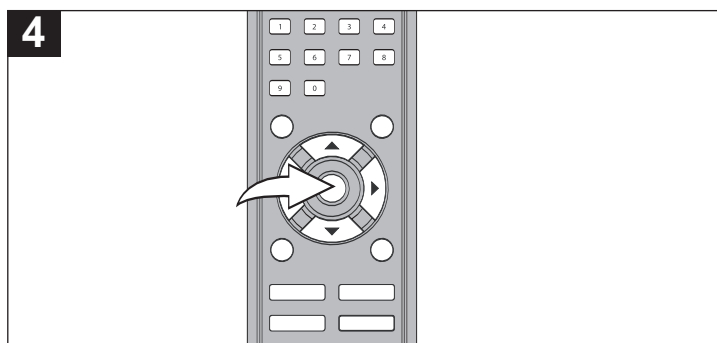

Press the MENU button four times to exit the menus.

SETTING PARENTAL CONTROL (CONTINUED)

TV RATING SET-UP

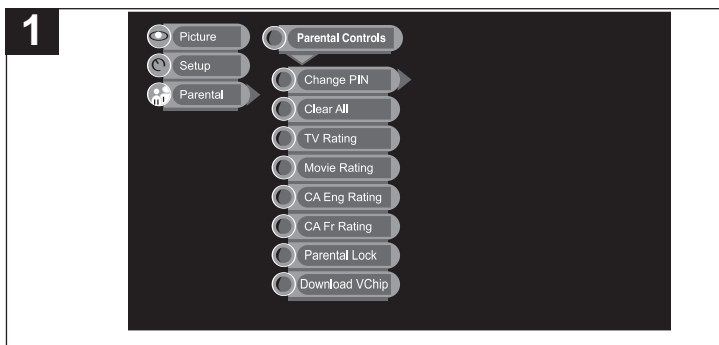

Enter the PARENTAL menu screen as described in Steps 1 and 2 on page 28.

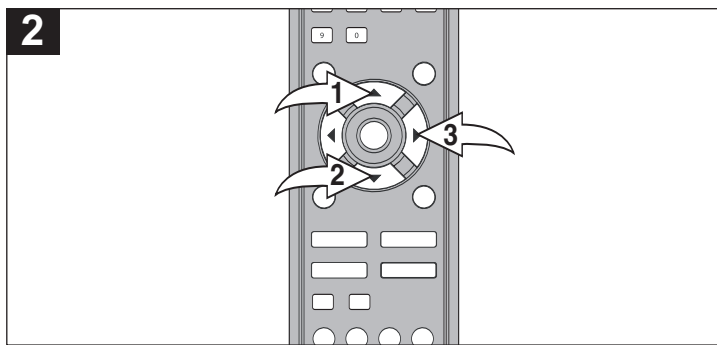

Once in the PARENTAL MENU, press the CHANNEL/Navigation UP ❶ or DOWN ❷ button until TV RATING is selected, then press the VOLUME UP/Navigation Right button ❸ to select it .

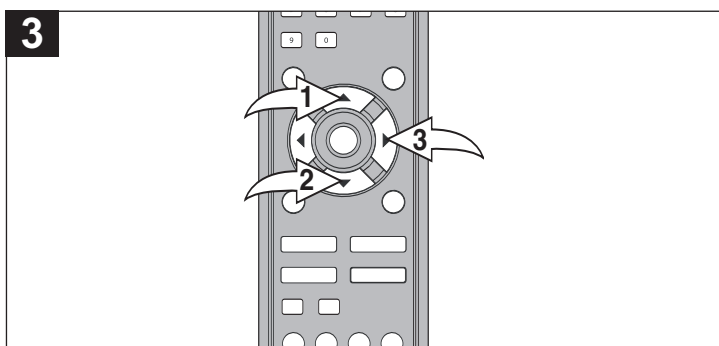

Press the CHANNEL/Navigation UP ❶ or DOWN ❷ button to select a rating (see below), then press the VOLUME UP/Navigation Right button ❸ once to select it.

All programs with a higher rating than the one selected will also be blocked.

TV Youth: Young

TV Youth 7: 7 and older

TV G: All ages

TV PG: Parental Guidance

TV 14: Parental Guidance less than 14 years old

TV MA: Mature Audiences

NONE: unblock all ratings

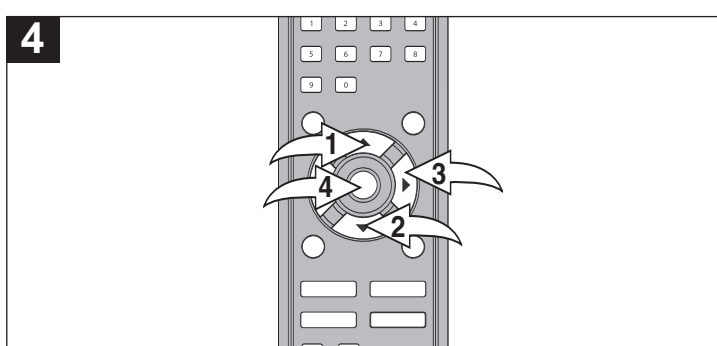

You can also block some or all criteria for each level for F (Fantasy) Violence, Sexual Dialogue, Foul Language, Sexual Contact, Suggestive Dialog and All (block all criteria for the selected level). Options (if applicable) will appear after completing step 3).

Using the CHANNEL/Navigation UP ❶ or DOWN ❷ button, select the desired criteria, then press the VOLUME UP/Navigation Right button ❸ to turn the option On or Off.

When finished, press the MENU button ❹ repeatedly to exit the menus.

NOTE: A checkmark indicates that the criteria is blocked.

SETTING PARENTAL CONTROL (CONTINUED)

CANADIAN ENGLISH SET-UP

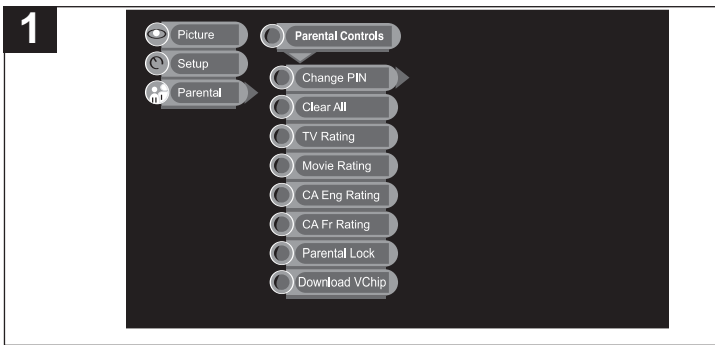

1

Enter the PARENTAL menu screen as described in Steps 1 and 2 on page 28.

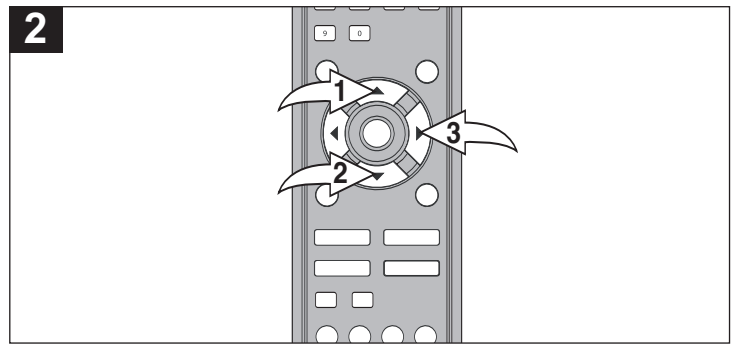

2

Once in the PARENTAL MENU, press the CHANNEL/Navigation UP **1** or DOWN **2** button until CA ENG (Canadian English) RATING is selected, then press the VOLUME UP/Navigation Right button **3** to select it .

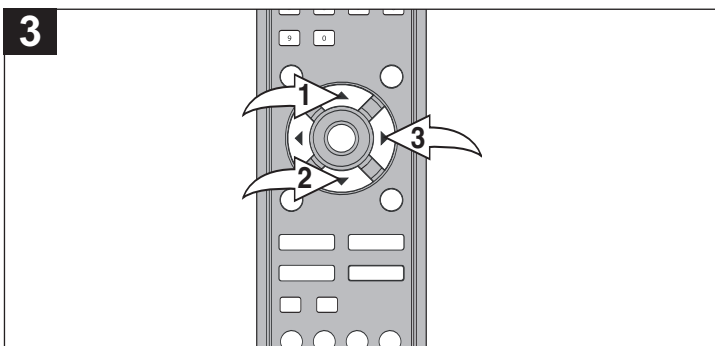

3

Press the CHANNEL/Navigation UP **1** or DOWN **2** button to select a rating (see below), then press the VOLUME UP/Navigation Right button **3** once to select it .

All programs with a higher rating than the one selected will also be blocked.

E: Exempt.

C: Children.

C8 up: Children 8 years and older.

G: General programming, suitable for all audiences.

PG: Parental guidance.

14 up: Viewers 14 years and older.

18 up: Adult programming.

NOTE: A checkmark indicates that the criteria is blocked.

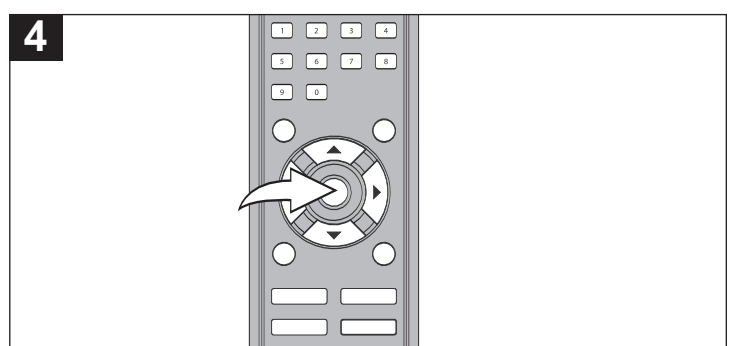

4

When finished, press the MENU button four times to exit the menus.

SETTING PARENTAL CONTROL (CONTINUED)

CANADIAN FRENCH SET-UP

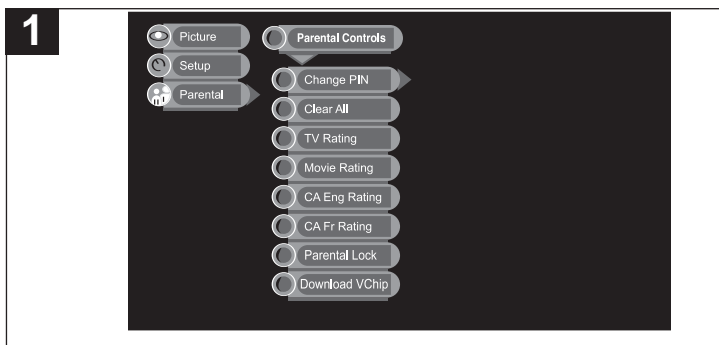

Enter the PARENTAL menu screen as described in Steps 1 and 2 on page 28.

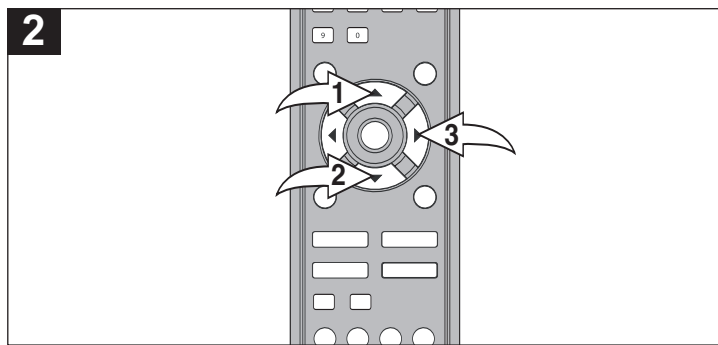

Once in the PARENTAL MENU, press the CHANNEL/Navigation UP **1** or DOWN **2** button until CA FR (Canadian French) RATING is selected, then press the VOLUME UP/Navigation Right button **3** to select it .

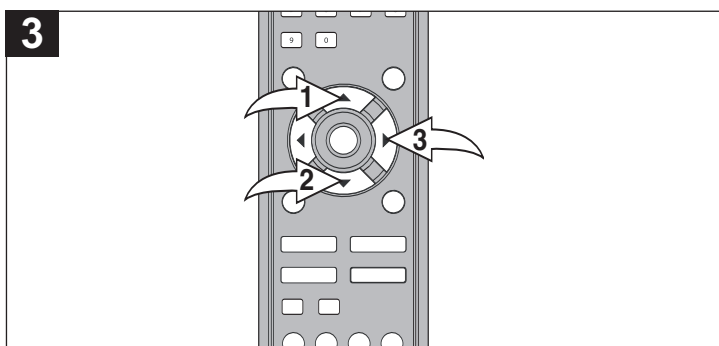

Press the CHANNEL/Navigation UP **1** or DOWN **2** button to select a rating (see below), then press the VOLUME UP/Navigation Right button **3** once to select it .

All programs with a higher rating than the one selected will also be blocked.

E: Exempt.

G: Children (Kids).

8 up: Children 8 years and older.

13 up: Viewers 13 years and older.

16 up: Viewers 16 years and older.

18 up: Adult programming.

NOTE: A checkmark indicates that the criteria is blocked.

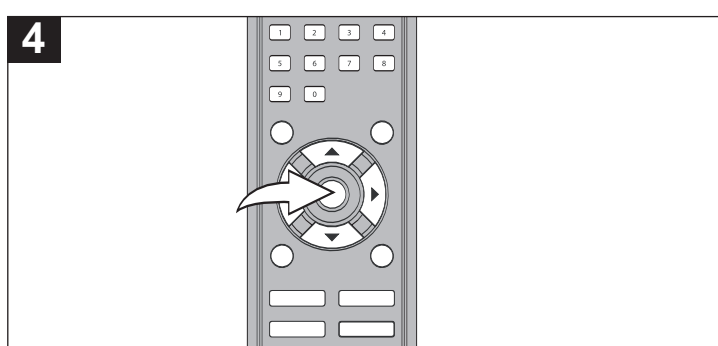

When finished, press the MENU button four times to exit the menus.

SETTING PARENTAL CONTROL (CONTINUED)

CHANGING THE PASSWORD

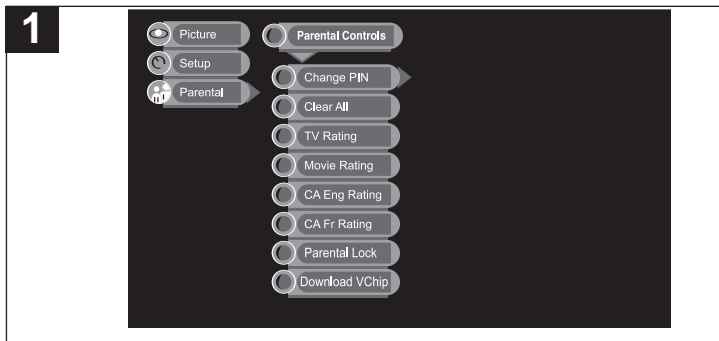

Enter the PARENTAL menu screen as described in Steps 1 and 2 on page 28.

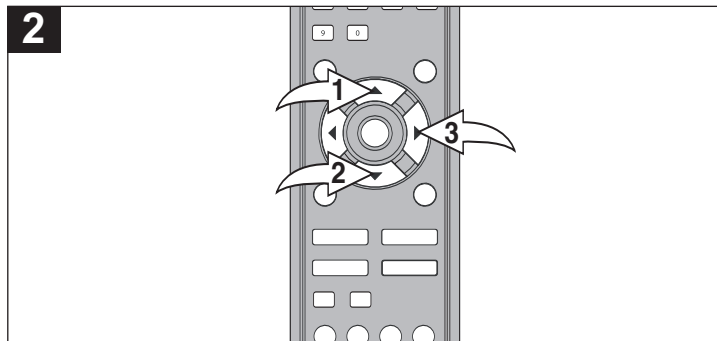

Once in the PARENTAL MENU, press the CHANNEL/Navigation UP **1** or DOWN **2** button until CHANGE PIN is selected, then press the VOLUME UP/Navigation Right button **3** to select it .

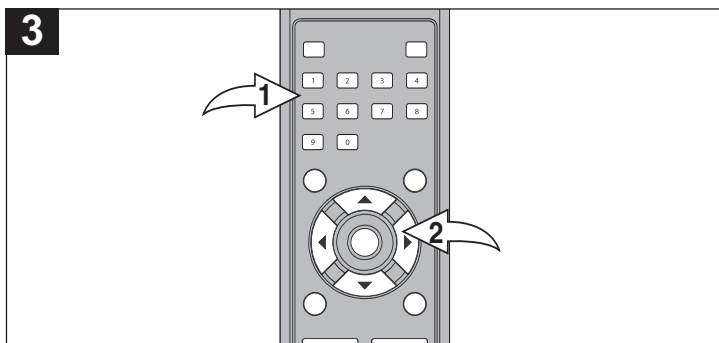

Use the Number (0-9) buttons **1** to enter the new password, press the VOLUME UP/Navigation Right button **2**. Re-enter the new password again to confirm and press the VOLUME UP/Navigation Right button **2**, "PIN CHANGED" to indicate the password has been changed.

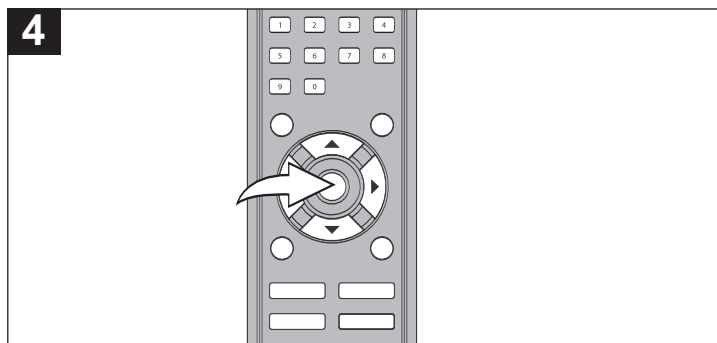

When finished, press the MENU button four times to exit the menus.

SETTING PARENTAL CONTROL (CONTINUED)

TURNING PARENTAL LOCK ON OR OFF

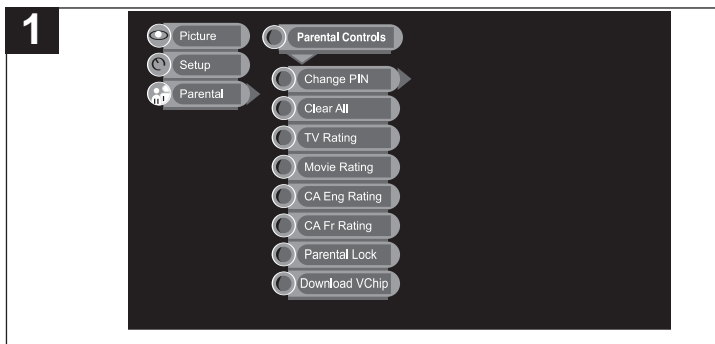

Enter the PARENTAL menu screen as described in Steps 1 and 2 on page 28. After setting the parental settings, turn Parental Lock ON or OFF as shown on this page.

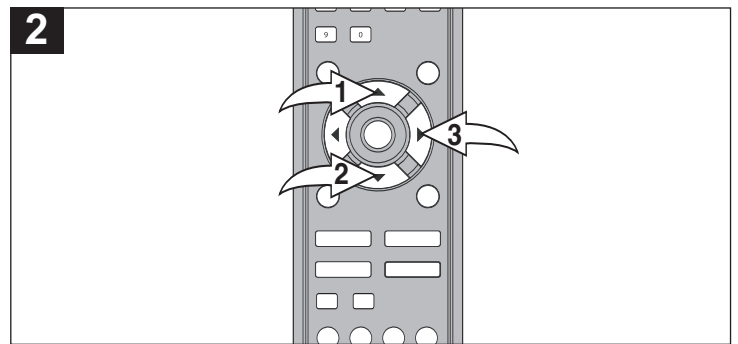

Once in the PARENTAL MENU, press the CHANNEL/Navigation UP **1** or DOWN **2** button until PARENTAL LOCK is selected, then press the VOLUME UP/Navigation Right button **3** to select it .

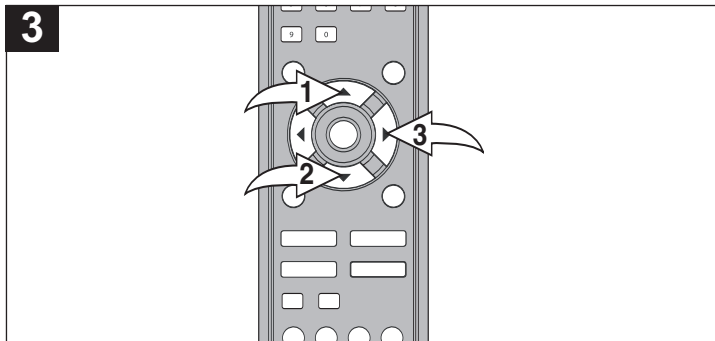

Press the CHANNEL/Navigation UP **1** or DOWN **2** button to turn Parental Lock ON or OFF, then press the VOLUME UP/Navigation Right button **3** once to select it .

SETTING PARENTAL CONTROL (CONTINUED)

DOWNLOADING THE VCHIP (ATSC ONLY)

The function of Download Vchip is same as the other parental control rating settings (i.e. such as TV Rating, CANADIAN FRENCH rating set up, etc.). However, these rating levels are downloaded from the corresponding program and some of the program may not have this function.

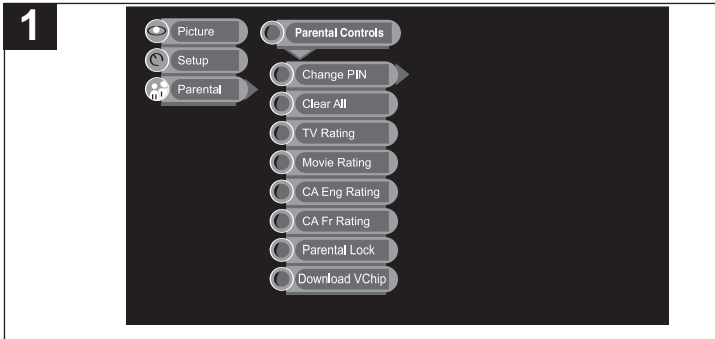

Enter the PARENTAL menu screen as described in Steps 1 and 2 on page 28.

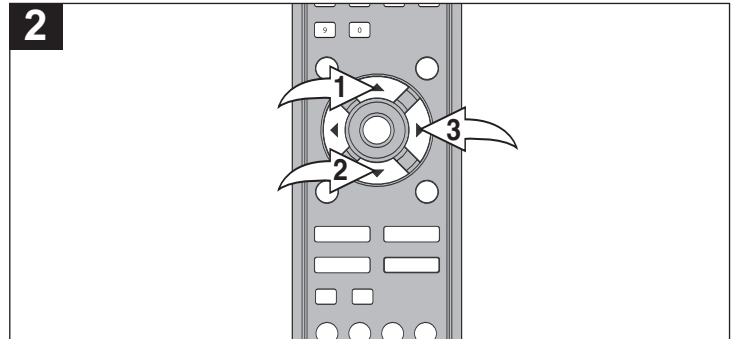

Once in the PARENTAL MENU, press the CHANNEL/ Navigation UP **1** or DOWN **2** button until DOWNLOAD VCHIP is selected, then press the VOLUME UP/Navigation Right button **3** to select it. Then the RRT Setting (Region Rating Table Setting) menu will appear. Use the CHANNEL/ Navigation UP **1** or DOWN **2** button to select the desired rating level and press the VOLUME UP/Navigation Right button **3** to confirm the selection.

SETTING PARENTAL CONTROL (CONTINUED)

RESETTING ALL

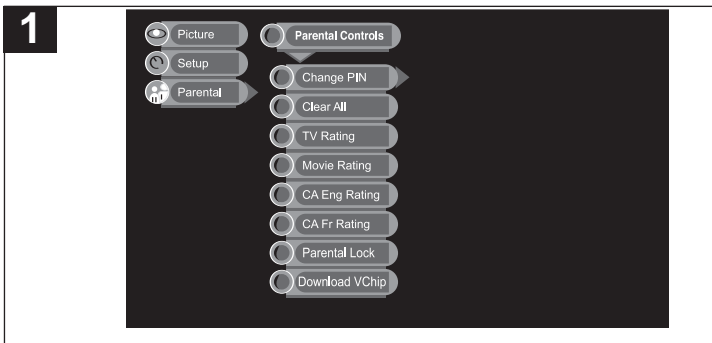

This function will reset the all of the v-chip/parental settings, except the password.
Enter the PARENTAL menu screen as described in Steps 1 and 2 on page 28.

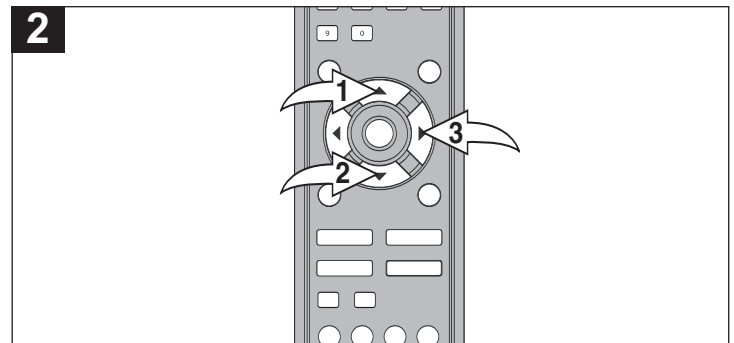

Once in the PARENTAL MENU, press the CHANNEL/Navigation UP **1** or DOWN **2** button until CLEAR ALL is selected, then press the VOLUME UP/Navigation Right button **3** to select it .

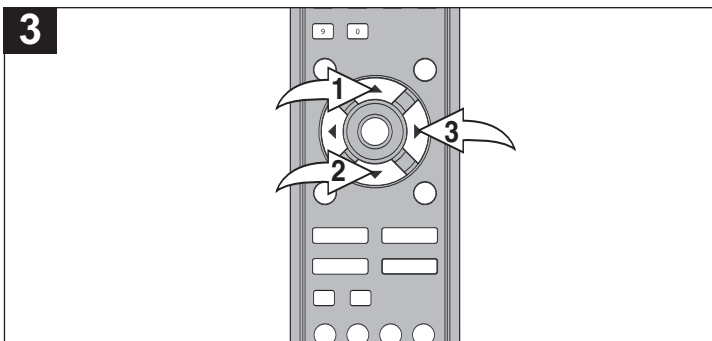

Press the CHANNEL/Navigation UP **1** or DOWN **2** button to select YES (to reset all the settings) or NO (to return to the previous menu), then press the VOLUME UP/Navigation Right button **3** once to select it .

TROUBLESHOOTING GUIDE

Check the following before requesting service:

SYMPTOM	POSSIBLE CAUSE	POSSIBLE SOLUTION
POWER		
No power.	The AC adapter/cord is not connected.	Connect the AC adapter/cord properly.
TV BROADCAST RECEPTION		
Poor or no picture.	TV station experiencing problems.	Try another channel.
	Picture control is not adjusted.	Check picture control adjustments.
	Possible local interference.	Check for source of reception disturbance.
	Antenna/CATV connector is not connected.	Check CATV connection or VHF/UHF antenna.
Picture wobbles or drifts. (TV–NTSC only)	TV station experiencing problems.	Try another channel.
	Cable TV channel is scrambled.	A Cable box needs to be used (if desired).
	Possible local interference.	Check for source of reception disturbance.
No CATV reception.	CATV connected improperly or not connected.	Check all CATV connections.
	TV SYSTEM option set to AIR.	Set SYSTEM option to CATV.
	Cable TV service interrupted.	Contact your Cable TV company.
No reception above ch69.	TV SYSTEM option set to AIR.	Set SYSTEM option to CATV.
Poor or no sound.	TV station experiencing problems.	Try another channel.
	MUTE button is pressed.	Press MUTE button again.
	Possible local interference.	Check for source of reception disturbance.
	Antenna/CATV connector is not connected.	Check CATV connection or VHF/UHF antenna.
	Volume is set to minimum.	Increase volume.
TV shuts off.	TV station stopped broadcasting.	Tune to a new channel.
	Sleep Timer is set.	Set Sleep Timer to Off.
Closed Captioning not working.	TV signal is weak (TV–NTSC only).	Check CATV or VHF/UHF antenna connection.
	TV station experiencing problems or program tuned is not closed captioned.	Try another channel.
	Closed Captioning not turned on.	Turn Closed Captioning on.
REMOTE CONTROL		
Remote control does not operate.	Distance is too far or too much light in the room.	Operate within 20 feet or reduce the light in the room.
	There is an obstacle in the path of the beam or remote is not aimed at the sensor.	Clear the path of the beam and/or aim the remote at the sensor.
	The batteries are weak or installed incorrectly.	Replace the batteries or install correctly.
PARENTAL CONTROL (V-CHIP)		
Parental control protection is not working properly.	V-Chip setting is turned off.	Turn V-Chip setting on.
	News or sports event being broadcast.	Parental Control does not work with news or sporting events.
	Ratings not set.	Set ratings as desired.

RECEPTION DISTURBANCES

For TV mode (NTSC mode), most types of television interference can be remedied by adjusting the height and position of the VHF/UHF antenna. Outdoor antennas are recommended for best results if not using cable or a satellite. The most common types of television interference are shown below. If one of these symptoms appear when the TV is connected to a Cable TV system, the disturbance may be caused by the local cable company broadcast.

IGNITION:

Black spots or horizontal streaks may appear, picture may flutter or drift. Usually caused by interference from automobile ignition systems, neon lamps, electric drills and other electric appliances.



GHOSTS:

Ghosts are caused by the television signal following two paths. One is the direct path and the other is reflected from tall buildings, hills or other objects. Changing the direction or position of the antenna may improve the reception.



SNOW:

If your receiver is located in the fringe area of a television station where the signal is weak, your picture may be marred by the appearance of small dots. When the signal is extremely weak, it may be necessary to install an external antenna to improve the picture.



RADIO FREQUENCY INTERFERENCE:

This interference produces moving ripples or diagonal streaks, and in some cases, causes loss of contrast in the picture.



PICTURE SIZE VARIATION:

A slight picture size variation is quite normal when you adjust the CONTRAST or BRIGHTNESS setting.

SPECIFICATIONS

Power Source	DC IN 12V 
LCD Monitor	19" LCD Panel
Viewing Angle.....	H: 150° V: 140°
Screen Ratio	16:9
Resolution	1440 x 900
Contrast Ratio	700:1
Brightness	300cd/m ²
Speaker Output Power	2W x 2
DTV Signal supported	(480i/480p/1080i/720p)
TV Tuner.	ATSC and NTSC M Support both TV and CATV (Cable TV)
Dimension.....	18.75" (W) x 17.3" (H) x 8.7" (D) (with stand)
Weight.....	14 lbs

CARE AND MAINTENANCE

To prevent fire or shock hazard, disconnect your unit from the AC power source when cleaning. The finish on the unit may be cleaned with a dust cloth and cared for as other furniture. Use caution when cleaning and wiping the plastic parts. Mild soap and a soft, damp cloth may be used.

FOR ADDITIONAL SET-UP OR OPERATING ASSISTANCE, PLEASE VISIT OUR WEBSITE AT WWW.MEMOREXELECTRONICS.COM OR CONTACT CUSTOMER SERVICE AT (954) 660-7100.

PLEASE KEEP ALL PACKAGING MATERIAL FOR AT LEAST 90 DAYS IN CASE YOU NEED TO RETURN THIS PRODUCT TO YOUR PLACE OF PURCHASE OR TO MEMOREX.

FOR CONSUMER REPLACEABLE PART(S), SEE PART NUMBER(S) ON PAGE 6 AND THEN CONTACT FOX INTERNATIONAL AT 1-800-321-6993.

CONTENIDO

Contenido	1
Importantes medidas de seguridad	2
Fuente de energía	5
Ubicación de los controles	5
• Parte frontal	5
• Panel lateral	6
• Control remoto	6
Control remoto	7
• Instalación de las baterías	7
• Distancia eficaz del transmisor del control remoto	7
Conexiones de cable/satélite	8
Conexiones de la antena	9
Ajuste de ángulo de perspectiva	9
Conexiones de videocasetera	10
Conexiones de DVD	11
Conexión a la computadora	13
Instalación de la base	13
Configuración de los menús	14
• Configurar la imagen	14
• Configurar las opciones avanzadas (sólo en modo de PC)	15
• Configurar el formato (sólo en modo de ATSC)	15
• Seleccionar la recepción (TV/CATV)	16
• Configurar los canales en la memoria	17
• Agregar o borrar canales	18
• Configurar el canal favorito (sólo en modo de ATSC)	19
• Configurar el idioma	20
• Configurar la zona horaria y el horario de verano	21
Operación del televisor	22
• Silencio	23
• Fuente	23
• Display	23
• MTS (sólo en NTSC)	23
• Imagen	24
• Dormir	24
• Sonido	24
• Regresar	24
• Guía	25
• Info	25
• Favoritos	25
• Lista de sonido	25
• Programa	25
Subtítulos (para TV [NTSC], AV o S-Video)	26
Subtítulos (para ATSC)	27
Usar el menú de control infantil	28
• Configuración de V-Chip	28
• Configuración de clasificación de películas	29
• Configuración de clasificación de televisión	30
• Configuración de inglés canadiense	31
• Configuración de francés canadiense	32
• Cambiar la contraseña	33
• Activar o desactivar el control infantil	34
• Descargar el VChip (sólo ATSC)	35
• Restablecer todo	36
Guía de diagnóstico	37
Interferencias en la recepción	38
Especificaciones	39
Cuidado y mantenimiento	40

IMPORTANTES MEDIDAS DE SEGURIDAD

NOTIFICACIÓN DE FCC:

Este aparato cumple con la Parte 15 de las normas de la FCC. El funcionamiento está sujeto a las siguientes dos condiciones: (1) Este aparato no debe causar interferencia dañina y (2) este aparato debe aceptar cualquier interferencia que reciba, incluso aquella interferencia que pueda causar una operación indeseada.

Advertencia: El usuario puede perder el derecho a operar este equipo si efectuara un cambio o modificación no autorizado por la parte responsable del cumplimiento.

NOTA: Este equipo fue probado y se encontró que cumple con las limitantes para aparatos digitales de Clase B, de conformidad con el apartado 15 de las Normas de la FCC. Dichas limitantes fueron diseñadas con la intención de brindar una protección razonable contra la interferencia dañina en una instalación residencial. Este equipo genera, usa y puede irradiar energía de radiofrecuencia y, si no se instala y usa conforme a las instrucciones, puede generar interferencia dañina con las radiocomunicaciones.

Sin embargo, no hay garantía de que no habrá interferencia en una instalación particular. Si este equipo llegara a causar interferencia dañina con la recepción de radio o televisión, lo cual se puede determinar encendiendo y apagando el equipo, le pedimos que intente corregir la interferencia con las siguientes medidas:

- Cambie la orientación o la ubicación de la antena receptora.
- Incremente la distancia entre el equipo y el receptor.
- Conecte el equipo a un contacto eléctrico que esté en un circuito distinto al que está conectado el receptor.
- Consulte al vendedor o a un técnico de radio y televisión con experiencia.

ADVERTENCIA:

PARA REDUCIR EL RIESGO DE INCENDIO O DESCARGA ELÉCTRICA, NO EXPONGA ESTE PRODUCTO A LA LLUVIA NI A LA HUMEDAD.

ADVERTENCIA:

PARA REDUCIR EL RIESGO DE INCENDIO O DE UNA DESCARGA ELÉCTRICA Y LA INTERFERENCIA MOLESTIA, USE SOLAMENTE LOS ACCESORIOS RECOMENDADOS.

PROTECTORES DE VOLTAJE:

Se recomienda usar un protector de voltaje para la conexión a corriente eléctrica. Los rayos y picos en la energía eléctrica NO ESTÁN cubiertos por la garantía para este producto.

ATTENTION:

POUR ÉVITER LES CHOC ÉLECTRIQUES, INTRODUIRE LA LAME LA PLUS LARGE DE LA FICHE DANS LA BORNE CORRESPONDANTE DE LA PRISES ET POUSSER JUSQU'AU FOND.

ADVERTENCIA DE LA FCC:

PARA GARANTIZAR EL CUMPLIMIENTO CONTINUO, SIGA LAS INSTRUCCIONES DE INSTALACIÓN ANEXAS Y USE SÓLO CABLES PROTEGIDOS CUANDO SE CONECTA A OTROS DISPOSITIVOS. EL USUARIO PUEDE PERDER EL DERECHO A OPERAR ESTE EQUIPO SI EFECTUARA UNA MODIFICACIÓN NO AUTORIZADA POR EL FABRICANTE.

Este aparato digital de Clase B cumple con la norma ICES-003 de Canadá.

Cet appareil numérique de la classe B est conforme à la norme NMB-003 du Canada.

Este televisor puede recibir programas digitales descodificados para cable y una antena UHF/VHF externa (ATSC) y también puede recibir programas NTSC (cable y antena UHF/VHF externa).

IMPORTANTES MEDIDAS DE SEGURIDAD

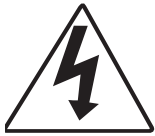

PRECAUCIÓN

RIESGO DE DESCARGA ELÉCTRICA. NO ABRIR.



PRECAUCIÓN: PARA REDUCIR EL RIESGO DE DESCARGA ELÉCTRICA, NO quite la cubierta (o tapa posterior). No hay piezas en el interior que el usuario pueda reparar. Remita las reparaciones al personal de servicio calificado. (Esta etiqueta con marca de alerta y clasificación se encuentra en el gabinete inferior de la unidad.)



El símbolo de la flecha con forma de rayo adentro de un triángulo está hecho para alertar al usuario de la presencia de cables sin aislar de "voltaje peligroso" en el interior del gabinete, el cual puede ser de magnitud suficiente para constituir un riesgo de descarga eléctrica para las personas.



El signo de exclamación dentro de un triángulo equilátero es para alertar al usuario de la presencia de instrucciones importantes de operación y mantenimiento en el manual que acompaña al aparato.

ADVERTENCIA: PARA REDUCIR EL RIESGO DE INCENDIO O DESCARGA ELÉCTRICA, NO EXPONGA ESTE PRODUCTO A LA LLUVIA NI A LA HUMEDAD. PARA EVITAR UNA DESCARGA ELÉCTRICA, ALINEE LA CLAVIJA ANCHA DEL ENCHUFE CON LA RANURA ANCHA E INTRODÚZCALA POR COMPLETO.

Antes de usar este aparato asegúrese de leer bien todos los puntos de este manual de operaciones. Una vez leído, consérvelo a la mano para usarlo como referencia en el futuro. Tenga especial cuidado al seguir las advertencias indicadas en la unidad, así como las que aparecen en el manual de instrucciones.

1. Lea el instructivo.

Usted deberá leer todo el instructivo de seguridad y funcionamiento antes de operar su equipo.

2. Conserve el instructivo

Conserve el instructivo para futura referencia.

3. Siga las medidas de seguridad

Las medidas de seguridad y funcionamiento deberán seguirse al pie de la letra.

4. Siga las instrucciones

Siga todas las instrucciones sobre el funcionamiento de la unidad.

5. Limpieza

Desenchufe la unidad antes de limpiarla. Nunca use líquidos de limpieza químicos, ni aerosoles. Use un paño seco y suave.

6. Auxiliares

Nunca use ningún aparato auxiliar que no haya sido recomendado por el fabricante.

7. Evite lugares cerca del agua o muy húmedos.

Nunca use su unidad cerca del agua. Por ejemplo, cerca de una bañera o lavamanos, lavadero de cocina o lavandería, en un sótano húmedo, cerca de una piscina o lugares similares.

8. Accesorios

Coloque la unidad en una mesa, soporte o repisa estables, donde no hay vibración. Cuando coloque la unidad en un carro o estante, asegúrese de seguir las recomendaciones indicadas en este manual.

8A. La combinación de aparato y carro deberá ser movida con cuidado. Las paradas bruscas, fuerza excesiva y las superficies irregulares podrán hacer que el aparato y el carro se vuelquen.

9. No permita la entrada de objetos o líquidos dentro de la unidad

Nunca introduzca un objeto metálico en la unidad, ni ponga nada que contenga líquidos cerca de ella. La unidad no deberá ser instalada en un mueble empotrado, como una repisa para libros, un estante o donde la presencia de cortinas o mobiliario obstruya las aberturas de ventilación.

10. Suministro de energía

Esta unidad solo deberá operarse con la electricidad que aparece en la etiqueta. Si no está seguro del tipo de energía que hay en su casa, consulte a su distribuidor o compañía de electricidad de su localidad. Para aquellos productos que funcionan con baterías, u otras fuentes, consulte el instructivo de funcionamiento.

11. Polarización

Esta unidad está equipada con un cable de electricidad polarizado (el enchufe cuenta con una clavija más ancha que la otra). Dicho enchufe sólo puede ser insertado en el contacto eléctrico en una sola dirección. Eso se hace como medida de seguridad. Si no pudiera insertar la clavija completamente en el contacto eléctrico, vuelva a intentarlo invirtiendo la clavija. Si aun así no puede insertar el enchufe, comuníquese con un electricista para que reemplace su contacto eléctrico obsoleto. No modifique las características de seguridad de la clavija polarizada.

12. Protección del cable de electricidad

Asegúrese de que el cable nunca se encuentre en el camino donde pasan las personas, y de no colocar nada sobre él que lo pueda pinchar o recalentar (como puede suceder con un calentador, por ejemplo). Nunca agarre el cable con las manos mojadas, y asegúrese de agarrar el cuerpo del enchufe (nunca tire del cable), tanto para conectarlo como para desconectarlo.

13. Relámpagos

Para proteger su unidad de una tormenta eléctrica, o cuando no va a ser usada por un período largo de tiempo, es recomendable que desconecte la unidad de la pared, la antena o el cable. Así evitará daños producidos por descargas eléctricas.

PORTABLE CART WARNING
(symbol provided by RETAC)



S3126A

IMPORTANTES MEDIDAS DE SEGURIDAD

14. Líneas aéreas de energía eléctrica.

Como medida de precaución, cuando instale una antena exterior, hágalo lo más lejos posible de las líneas aéreas de energía eléctrica, ya que la antena podría caer sobre dichas líneas y causar un cortocircuito. Asimismo, nunca deberá tocarlas ya que podría ser fatal.

15. Sobrecarga

Nunca sobrecargue los enchufes ni extensiones, ya que podría resultar en un incendio o cortocircuito.

16. No permita la entrada de objetos o líquidos dentro de la unidad

Nunca introduzca un objeto metálico en la unidad, ni ponga nada que contenga líquidos cerca de ella.

La unidad no deberá ser instalada en un mueble empotrado, como una repisa para libros, un estante o donde la presencia de cortinas o mobiliario obstruya las aberturas de ventilación.

17. Conexión a tierra de la antena exterior

Si se conecta una antena al receptor, asegúrese de que el sistema de antena tenga una conexión a tierra a fin de proveer cierta protección contra sobrecargas de electricidad y acumulación de estática. La Sección 810 del Código Eléctrico Nacional, ANSI/NFPA No. 70-1984, provee información sobre: la correcta instalación a tierra del mástil así como la estructura de apoyo; la conexión a tierra del cable de plomo a la unidad de descarga de la antena; sobre el tamaño de los conductores a tierra; la ubicación de la salida de la antena; la conexión de los electrodos de tierra y los requisitos para los mismos.

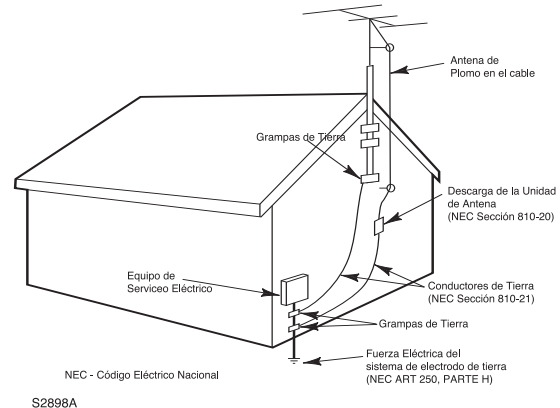

EJEMPLO DE LA INSTALACIÓN A TIERRA SEGÚN EL CÓDIGO NACIONAL DE ELECTRICIDAD NEC

18. Reparaciones

Nunca intente darle servicio a su unidad usted mismo, ya que abrir la unidad o quitar la tapa puede exponerlo a circuitos de voltaje peligrosos. Lleve su unidad a un Centro de servicio autorizado.

19. Repuestos

Cuando tenga necesidad de ordenar piezas, asegúrese de que su centro de servicio use las piezas especificadas por el fabricante, o aquellas que tienen las mismas características que la pieza original. El uso de piezas no autorizadas pueden causar descargas eléctricas u otros peligros.

20. Chequeo de seguridad

Cada vez que repare su unidad, solicite al técnico que hizo la reparación que haga un chequeo de seguridad para determinar si el producto está funcionando correctamente.

21. Montaje en pared o techo

Este producto deberá montarse en el techo o pared siguiendo las instrucciones dadas por el fabricante.

22. Daños que requieren servicio:

Siempre desenchufe su unidad del contacto eléctrico y solicite el servicio de un técnico calificado cuando se presenten las siguientes condiciones:

1. El cable eléctrico o el enchufe están dañados.
2. Ha derramado líquido dentro de la unidad.
3. Ha expuesto su equipo a la lluvia o al agua.
4. Su equipo no funciona correctamente a pesar de seguir las instrucciones de funcionamiento, como es el ajuste de controles indicados en el manual de funcionamiento. El mal manipuleo de dichos controles puede resultar en un daño mayor a los mismos.
5. Ha dejado caer su unidad y el gabinete se ha dañado.
6. Su equipo muestra señales diferentes en su funcionamiento; eso es una clara indicación de que su equipo necesita servicio.

23. Calor

Esta unidad no deberá nunca colocarse cerca a artefactos tales como radiadores, estufas, cocinas u otros dispositivos (incluyendo amplificadores) que produzcan calor.

24. NOTA ESPECIAL PARA EL INSTALADOR DEL SISTEMA DE CABLE CATV

Esta nota está hecha especialmente para llamar la atención del instalador de cable al Artículo 820-40 del NEC, el mismo que imparte directrices para conectar a tierra el cable correctamente, así como al edificio y lo más cerca posible a la entrada del cable.

FUENTE DE ENERGÍA

Para operar la unidad con corriente alterna, conecte el adaptador de CA (incluido) al contacto eléctrico de 12VCD (⊖ ⊕) que se encuentra en la parte posterior de la unidad. Conecte el cable eléctrico a un adaptador y conecte el otro extremo a un contacto eléctrico 120VCA, 60 Hz.

NOTAS:

- Cuando encienda la unidad, el adaptador de CA se calentará. Eso es normal y sugerimos que coloque el adaptador de CA en un lugar fresco.
- El enchufe de CA incluido con la unidad está polarizada para ayudar a minimizar la posibilidad de una descarga eléctrica. Si el enchufe de CA no entra en el contacto eléctrico no polarizado, no lime ni corte el lado ancho. Es responsabilidad del usuario pedir a un electricista que cambie el contacto eléctrico obsoleto.

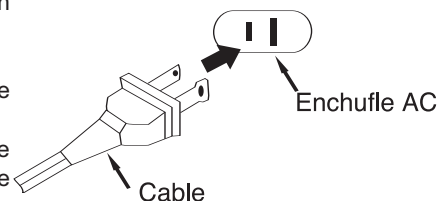

UBICACIÓN DE LOS CONTROLES

PARTE FRONTAL

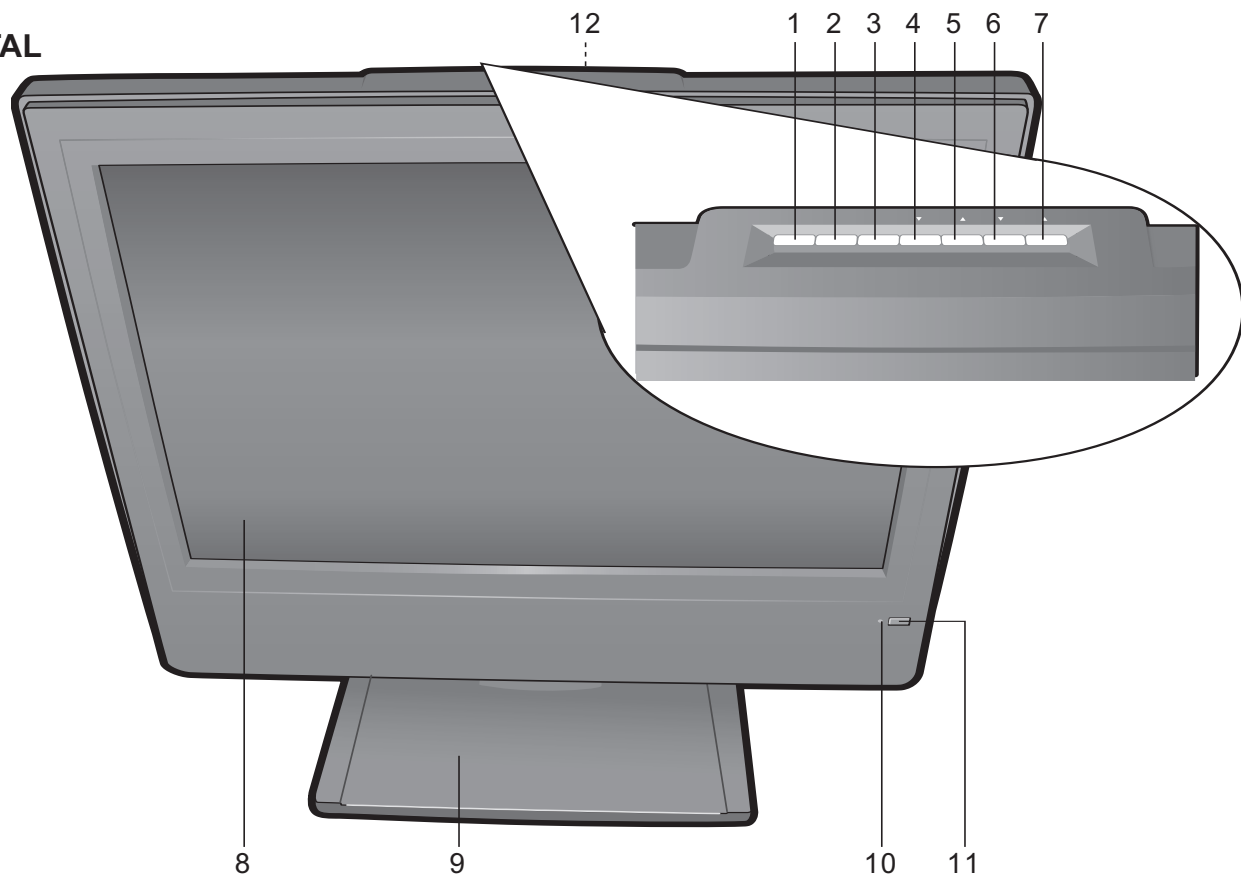

1. **Botón de ESPERA:** Presiónelo para encender el televisor; el indicador de STANDBY [espera] se apagará. Presiónelo nuevamente para apagar el televisor (modo de Espera); el indicador de STANDBY se iluminará de color rojo.
2. **Botón de FUENTE:** Presiónelo para seleccionar una fuente (AV, S-VIDEO, YUV, PC, ATSC o TV [NTSC]).
3. **Botón de MENÚ:** Presiónelo para obtener acceso al menú en pantalla.
4. **Botón de CANAL/NAVEGACIÓN Abajo:** Presiónelo para seleccionar un canal de numeración menor o para navegar hacia abajo en el menú de Configuración.
5. **Botón de CANAL/NAVEGACIÓN Arriba:** Presiónelo para seleccionar un canal de numeración mayor o para navegar hacia arriba en el menú de Configuración.
6. **Botón de Bajar VOLUMEN/Navegación Izquierda:** Presiónelo para bajar el volumen o navegar a la izquierda en el menú de Configuración.
7. **Botón de Subir VOLUMEN/Navegación Derecha:** Presiónelo para subir el volumen o navegar a la derecha en el menú de Configuración.
8. **Pantalla**
9. **Pedestal**
10. **Indicador de STANDBY [espera]:** Se ilumina de color rojo cuando la unidad está en modo de Espera y no está iluminado cuando la unidad está encendida.
11. **SENSOR DEL CONTROL REMOTO**
12. **Asa (parte posterior de la unidad)**

UBICACIÓN DE LOS CONTROLES

PANEL LATERAL

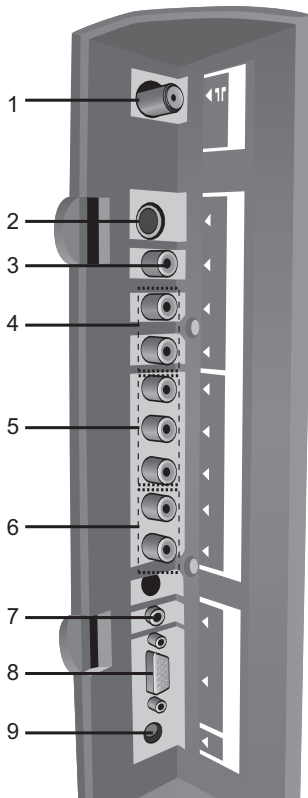

Puede obtener acceso al panel lateral presionando las pestañas en la tapa lateral para luego levantarla. Después de realizar las conexiones, deslice los cables a través de la abertura inferior en la tapa lateral y coloque nuevamente la tapa en su lugar.

1. Conector de entrada de antena UHF/VHF
 2. Conector de entrada de S-VIDEO
 3. Conector de entrada de VIDEO
 4. Conectores de entrada de AUDIO izquierdo/derecho (para las entradas de S-Video o AV)
 5. Conectores de entrada de COMPONENTE (Y/Pb/Pr)
 6. Conectores de entrada de COMPONENTE de audio izquierdo/derecho
 7. Conectores de entrada de AUDIO VGA (PC)
 8. Conector de entrada de VGA (PC)
 9. Conector de entrada de 12VCD (⊖⊕)
- (CABLE ELÉCTRICO DESCONECTABLE NO. DE PIEZA 023-25040-120*, ADAPTADOR DE CA NO. DE PIEZA 059-34190-201*)

CUBIERTA DE PANEL LATERAL NO. DE PIEZA 138-31190-040-V*

CONTROL REMOTO

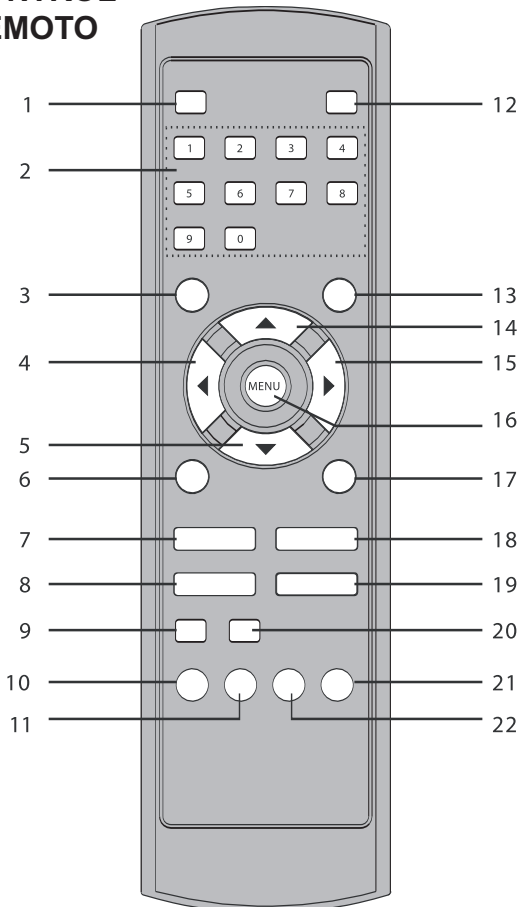

1. Botón de SILENCIO
2. Botones de Selección directa de canal / Número (0-9)
3. Botón -/—
4. Botón de Bajar VOLUMEN/Navegación Izquierda
5. Botón de CANAL/Navegación Abajo
6. Botón de DISPLAY
7. Botón de DORMIR
8. Botón de SONIDO
9. Botón de INFO
10. Botón de REGRESAR
11. Botón de LISTA DE PROGRAMA
12. Botón de ESPERA
13. Botón de FUENTE
14. Botón de CANAL/Navegación Arriba
15. Botón de Subir VOLUMEN/Navegación Derecha
16. Botón de MENÚ
17. Botón de IMAGEN
18. Botón de CCD
19. Botón de MTS
20. Botón de GUÍA
21. Botón de FAVORITOS (Canal)
22. Botón de LISTA DE SONIDO

CONTROL REMOTO NO. DE PIEZA HS-Y3719-BLK-320*

CUBIERTA DE BATERÍA NO. DE PIEZA 111-03530-010*

*Pieza reemplazable por el consumidor
(Ver página 40 para ordenar.)

CONTROL REMOTO

INSTALACIÓN DE LAS BATERÍAS

1

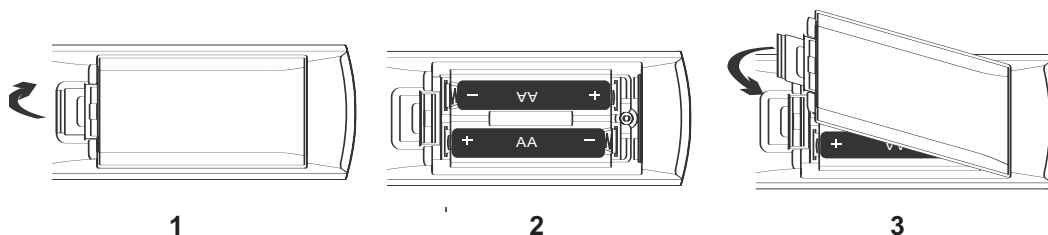

1. Abra el compartimiento de la batería ejerciendo presión sobre la pestaña y levantándola.
2. Instale dos (2) baterías "AA" (no incluidas), respetando el diagrama de polaridades en el compartimiento de baterías.
3. Coloque nuevamente la tapa del compartimiento de baterías.

PRECAUCIONES CON LA BATERÍA

Siga estas precauciones al usar baterías con este aparato:

1. Use sólo baterías del tamaño y tipo especificado.
2. Asegúrese de seguir la polaridad correcta cuando instale las baterías, como se indica en el compartimiento. Si las baterías se colocan de manera inversa, el aparato puede sufrir daños.
3. No mezcle diferentes tipos de baterías (ej. alcalinas, recargables y carbono-zinc) o baterías viejas con nuevas.
4. Si no usará el aparato por un período prolongado, retire las baterías para evitar daños o lesiones por un posible derrame de las mismas.
5. No intente recargar las baterías que no son recargables; pueden sobrecalentarse y reventar. (Siga las indicaciones del fabricante de la batería).

DISTANCIA EFICAZ DEL TRANSMISOR DEL CONTROL REMOTO

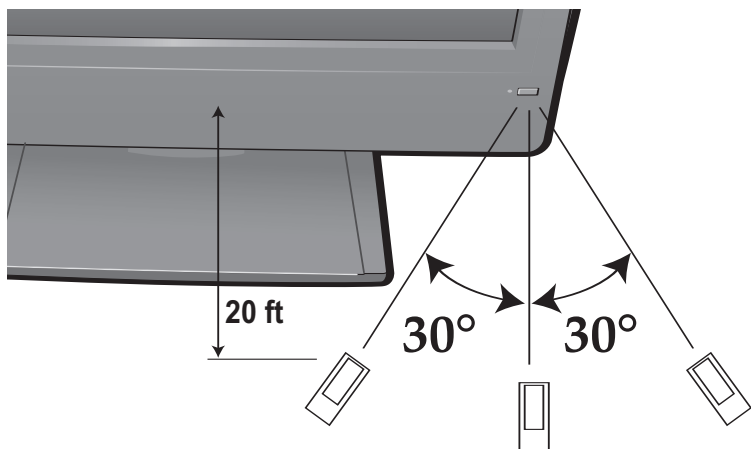

NOTAS:

- Cuando hay un obstáculo entre el televisor y el transmisor, es posible que el transmisor no funcione.
- Cuando alumbra la luz directa del sol, una lámpara incandescente, una lámpara fluorescente o cualquier otra luz fuerte sobre el SENSOR DEL REMOTO del televisor, la operación del control remoto se vuelve inestable.

Preguntas frecuentes:

¿Por qué no funciona el control remoto correctamente?

- No está dirigiendo el control remoto al sensor.
- El control remoto está demasiado lejos del sensor.
- Hay demasiada luz en la habitación.
- Hay un obstáculo en el trayecto del rayo.
- Las baterías están bajas o descargadas.
- Las baterías fueron introducidas incorrectamente.
- El televisor no está conectado.

CONEXIONES DE CABLE (CATV)/SATÉLITE

Este televisor tiene un alcance extendido de sintonización y puede sintonizar la mayoría de los canales de cable sin usar una caja convertidora de TV por cable. Algunas compañías de TV por Cable ofrecen "canales premium de paga" donde la señal está codificada. Descodificar estas señales para verlas de manera normal requiere el uso de un dispositivo descodificador que, generalmente, es suministrado por la compañía de cable.

PARA PERSONAS SUSCRITAS AL SERVICIO BÁSICO DE TV POR CABLE

Para el servicio básico de cable no se requiere un convertidor/descodificador. Conecte el cable coaxial de CATV de 75 ohmios al conector de VHF/UHF en la parte posterior del televisor.

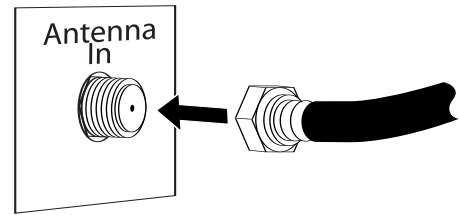

PARA PERSONAS SUSCRITAS AL SERVICIO CODIFICADO DE TV POR CABLE O SATÉLITE

Si se suscribe a un servicio de satélite o TV por cable, que requiere un convertidor/descodificador, conecte el cable coaxial de 75 ohmios de entrada al convertidor/descodificador. Con otro cable de 75 ohmios, conecte la salida del convertidor/descodificador o de la caja del satélite al conector de la antena en el televisor. Siga las conexiones mostradas a continuación. Ponga el TV/VCR en el canal de salida del convertidor/descodificador o caja de satélite (normalmente 3 ó 4) y use el convertidor/descodificador o la caja de satélite para escoger los canales.



PARA PERSONAS SUSCRITAS AL SERVICIO BÁSICO NO CODIFICADO DE TV POR CABLE CON CANALES PREMIUM CODIFICADOS

Si se suscribe a un servicio de satélite o de TV por cable, donde los canales básicos no están codificados pero los canales premium requieren el uso de un convertidor/descodificador, puede usar un divisor de señal y una caja interruptora A/B (que puede obtener con la compañía de cable o en una tienda de accesorios electrónicos). Siga las conexiones mostradas a continuación. Con el interruptor en la posición "B", usted puede sintonizar directamente cualquier canal no codificado en su televisor. Con el interruptor en la posición "A", sintonice su televisor a la salida del convertidor/descodificador (normalmente el canal 3 ó 4) y use el convertidor/descodificador para sintonizar los canales codificados.

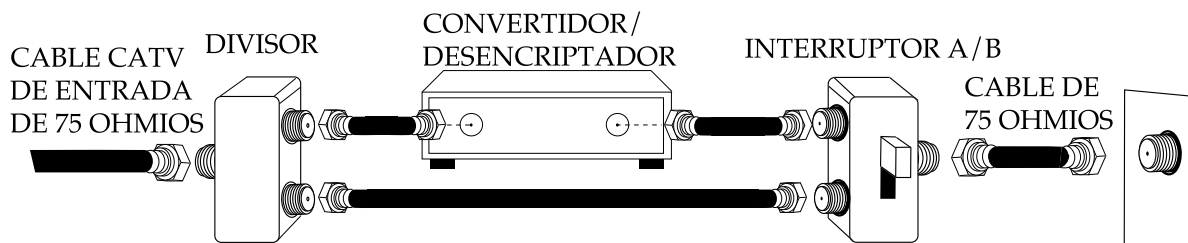

PREGUNTAS FRECUENTES:

Para el sintonizador de NTSC (TV), cuando conecto mi cable, ¿por qué no puedo ver los canales superiores a 69?
Cerciórese de que la RECEPCIÓN esté en CATV, vea la página 16. También cerciórese de que su compañía de cable transmita los canales en el rango que usted los esté buscando.

¿Se incluyen los cables?

No. Los cables se venden por separado. Visite la tienda local de accesorios electrónicos.

CONEXIONES DE LA ANTENA

CONEXIÓN DE LA ANTENA VHF/UHF EXTERIOR (ANTENA NO INCLUIDA)

Siga las instrucciones para el tipo de antena que pretende usar.

Antena de combinación VHF/UHF (un solo cable de 75 ohmios o un cable bifilar de plomo de 300 ohmios)

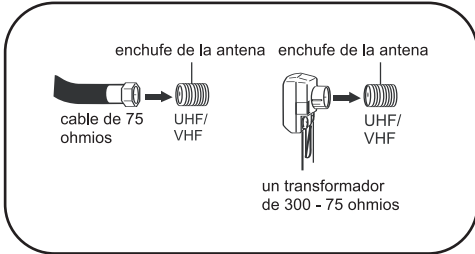

Conecte el cable de 75 ohmios de la antena de combinación VHF/UHF al conector de la antena.

O BIEN

Si su antena combinada tiene un cable bifilar de plomo de 300 ohmios, use un transformador de 300 a 75 ohmios (NO INCLUIDO).

Antena de combinación VHF/UHF (cables bifilares de plomo separados para VHF y UHF de 300 ohmios)

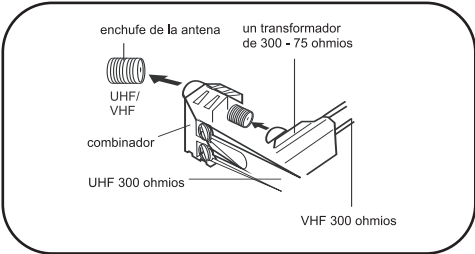

Conecte el cable bifilar de plomo de UHF a un combinador (NO INCLUIDO). Conecte el cable bifilar de plomo de VHF a un transformador de 300 a 75 ohmios (NO INCLUIDO). Conecte el transformador al combinador. Conecte el combinador al conector de la antena.

Antenas separadas para VHF/UHF

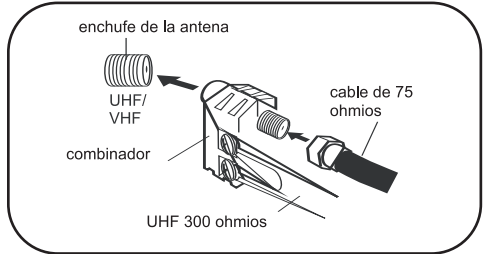

Conecte el cable de 75 ohmios de la antena VHF y el cable bifilar de plomo de la antena UHF a un combinador (NO INCLUIDO). Conecte el combinador al conector de la antena.

NOTA: Si su antena VHF tiene un cable bifilar de plomo, use un transformador de 300 a 75 ohmios, luego conecte el transformador al combinador.

RECIBIR CANALES ATSC

Puede conectar una antena exterior para recibir los canales digitales ATSC de manera gratuita.

El tamaño de la antena que necesitará dependerá de lo lejos que estén de usted las antenas de transmisión de la estación de televisión. Entre mayor sea la distancia, más grande deberá ser la antena. Si no está seguro de la distancia, puede ir a <http://www.antennaweb.org> e ingresar su código postal para buscar en su base de datos la distancia y dirección de las antenas de transmisión. Si está lo bastante cerca, es posible que no requiera más que una antena pequeña colocada sobre el televisor. Si necesita una antena más grande, puede colocarla en el ático o afuera, en el mástil de la antena.

AJUSTE DE ÁNGULO DE PERSPECTIVA

Esta unidad fue diseñada para permitirle tener un ángulo confortable de perspectiva, el cual se puede ajustar girando levemente el monitor hacia adelante o atrás.

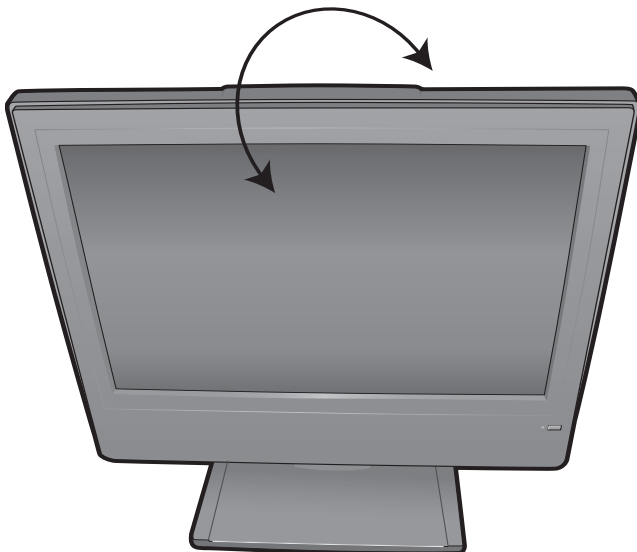

NOTA: No fuerce el monitor LCD por encima de la configuración máxima del ángulo de la perspectiva como se indica anteriormente. Hacerlo resultará en daños al monitor y al pedestal.

CONEXIONES DE LA VIDEOCASETERA

CONEXIÓN CON UN CABLE COAXIAL:

Siga las instrucciones a continuación para conectar una videocasetera al televisor usando un cable coaxial de 75 ohmios. (LOS CABLES NO SE INCLUYEN.)

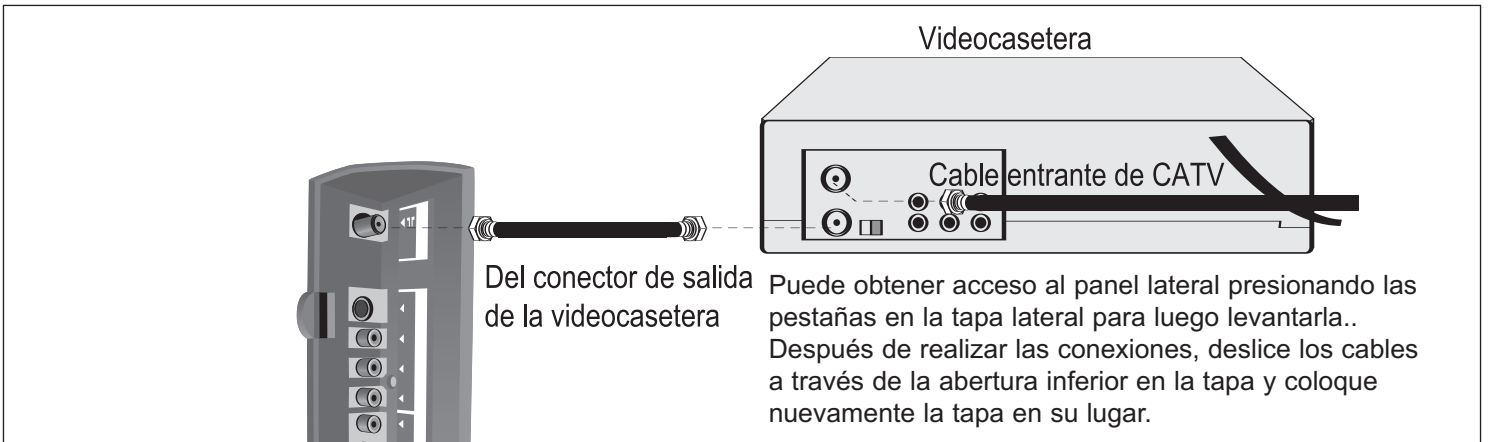

1. Conecte el cable, satélite o antena entrante al conector de entrada de VHF/UHF en la parte posterior de la videocasetera.
2. Conecte un cable coaxial de 75 ohmios por un lado al conector de salida de 75 ohmios en la videocasetera y, por el otro lado, al conector de entrada de antena en un costado del televisor.
3. Presione el botón de FUENTE hasta que en la pantalla del televisor aparezca "TV" y presione REPRODUCIR en la videocasetera para ver la película.

CONEXIÓN CON CABLES DE AUDIO/VIDEO:

Siga las instrucciones a continuación para conectar una videocasetera al televisor usando los cables de audio/video. (LOS CABLES NO SE INCLUYEN.)

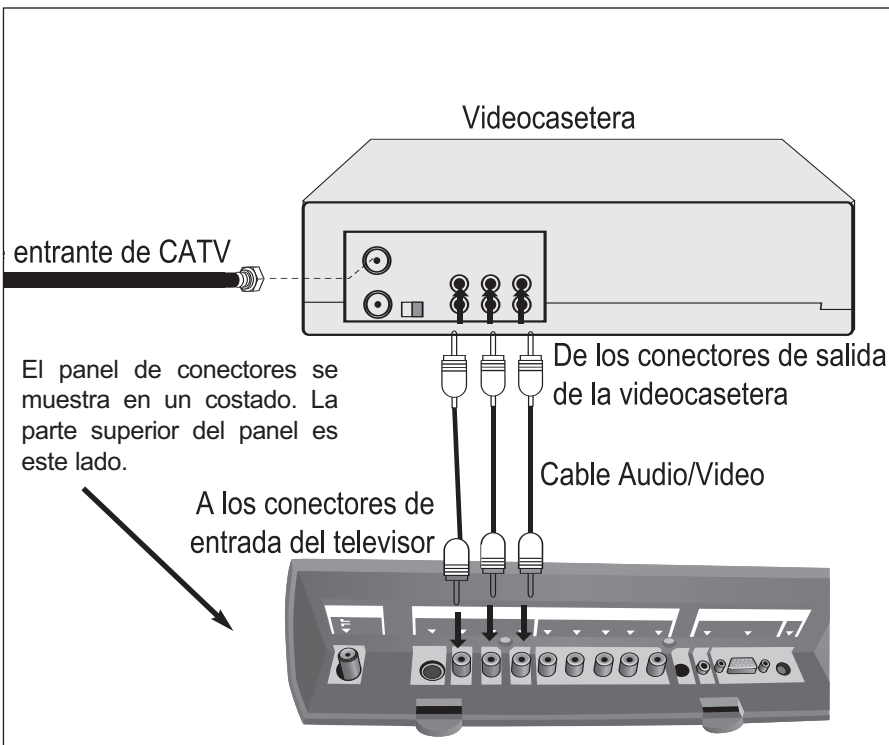

1. Conecte el cable, satélite o antena entrante al conector de entrada de VHF/UHF en la parte posterior de la videocasetera.
2. Conecte los cables de audio izquierdo y derecho por un lado a los conectores de salida de AUDIO en la videocasetera y, por otro lado, a los conectores de entrada de audio izquierdo y derecho en el televisor. Conecte el conector de salida de VIDEO en la videocasetera al conector de entrada de VIDEO en el televisor.
3. Presione el botón de FUENTE hasta que en la pantalla del televisor aparezca "AV" y presione REPRODUCIR en la videocasetera para ver la película.

NOTA: Puede obtener acceso al panel lateral presionando las pestañas en la tapa lateral para luego levantarla. Después de realizar las conexiones, deslice los cables a través de la abertura inferior en la tapa y coloque nuevamente la tapa en su lugar.

PREGUNTAS FRECUENTES:

Mi videocasetera sólo tiene un conector de audio, pero este televisor tiene dos conectores de entrada de audio, ¿cómo conecto la unidad?

Simplemente conecte la unidad al conector de entrada de audio izquierdo "L (Mono)" pero el sonido será monoaural.

CONEXIONES DE LA VIDEOCASETERA

CONEXIÓN CON EL CABLE DE S-VIDEO

Siga las instrucciones a continuación para conectar una videocasetera con S-VIDEO al televisor usando un cable de S-video. (LOS CABLES NO SE INCLUYEN.)

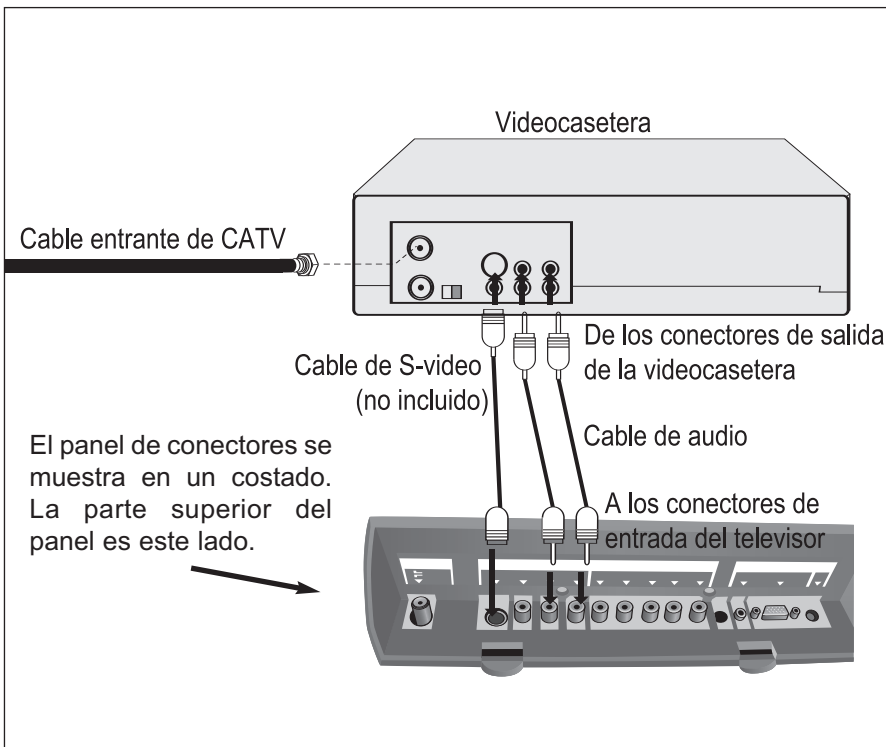

1. Conecte el cable, satélite o antena entrante al conector de ANT en la parte posterior de la videocasetera.
2. Conecte los cables de audio izquierdo y derecho por un lado a los conectores de salida de AUDIO en la videocasetera y, por otro lado, a los conectores de entrada de audio izquierdo y derecho en el televisor.
3. Conecte el conector de salida de S-VIDEO en la videocasetera al conector de entrada de S-VIDEO en el televisor.
4. Presione el botón de FUENTE hasta que en la pantalla del televisor aparezca "S-VIDEO" y presione REPRODUCIR en la videocasetera para ver la película.

NOTA: Puede obtener acceso al panel lateral presionando las pestañas en la tapa lateral para luego levantarla.. Después de realizar las conexiones, deslice los cables a través de la abertura inferior en la tapa y coloque nuevamente la tapa en su lugar.

CONEXIONES DEL DVD

CONEXIÓN CON CABLES DE AUDIO/VIDEO:

Siga las instrucciones a continuación para conectar un reproductor de DVD al televisor usando los cables de audio/video. (LOS CABLES NO SE INCLUYEN.)

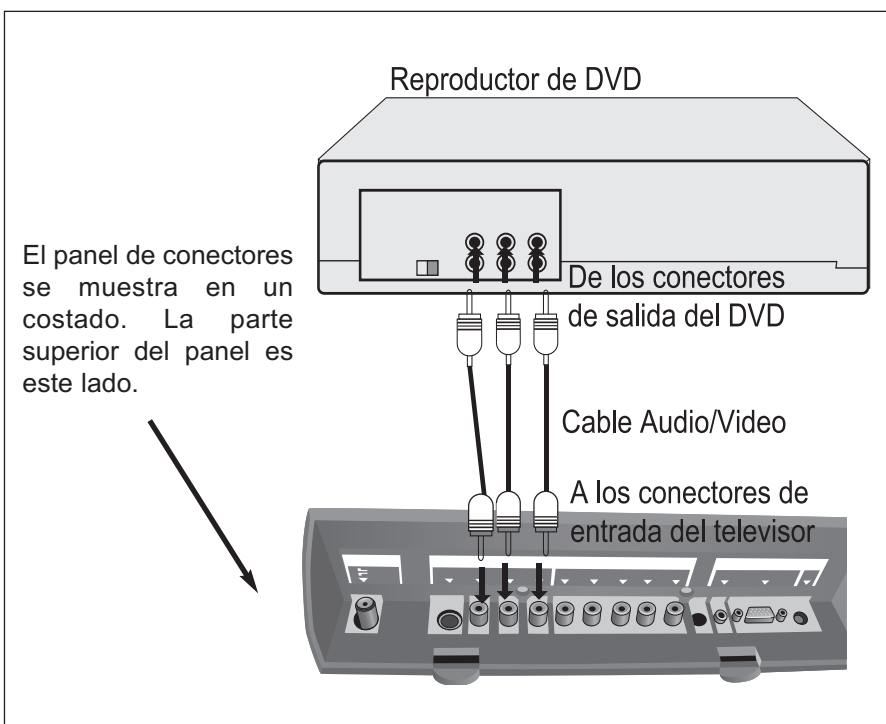

1. Conecte los cables de audio izquierdo y derecho por un lado a los conectores de salida de AUDIO en el reproductor de DVD y, por otro lado, a los conectores de entrada de audio izquierdo y derecho en el televisor. Conecte el conector de salida de VIDEO en el reproductor de DVD al conector de entrada de VIDEO en el televisor.
2. Presione el botón de FUENTE hasta que en la pantalla del televisor aparezca "AV" y presione REPRODUCIR en el reproductor DVD para ver la película.

NOTA: Puede obtener acceso al panel lateral presionando las pestañas en la tapa lateral para luego levantarla.. Después de realizar las conexiones, deslice los cables a través de la abertura inferior en la tapa y coloque nuevamente la tapa en su lugar.

CONEXIONES DEL DVD (CONTINÚA)

CONEXIÓN CON EL CABLE DE S-VIDEO

Siga las instrucciones a continuación para conectar un reproductor de DVD al televisor usando el cable de S-Video. (LOS CABLES NO SE INCLUYEN.)

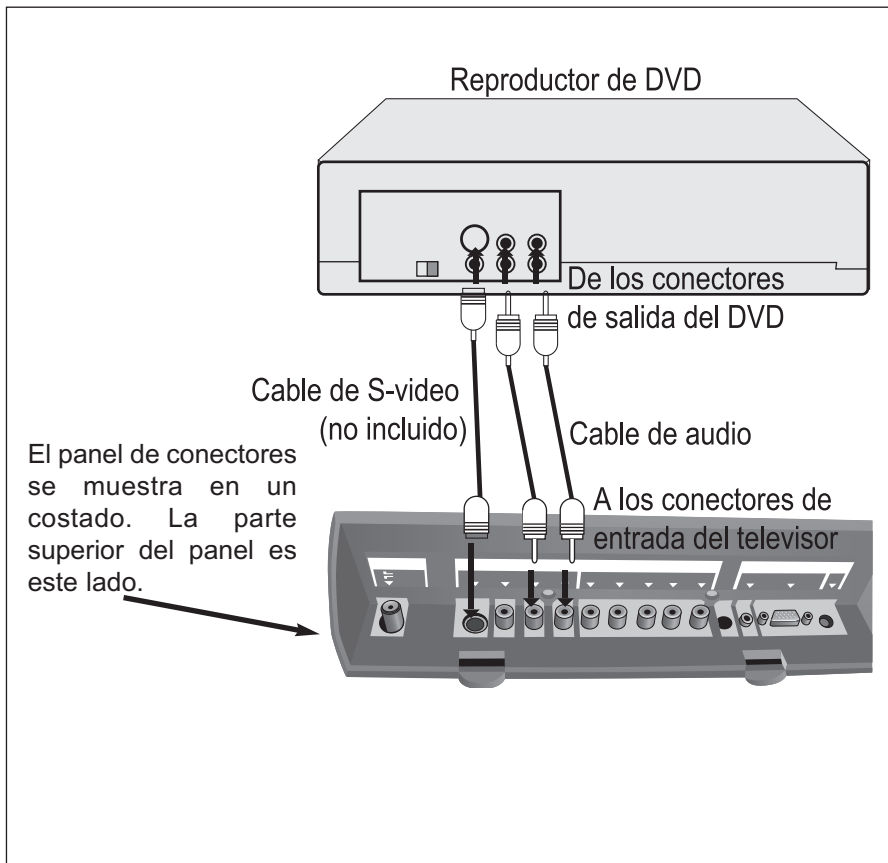

1. Conecte los cables de audio izquierdo y derecho por un lado a los conectores de salida de AUDIO en el reproductor de DVD y, por otro lado, a los conectores de entrada de audio izquierdo y derecho en el televisor.
2. Conecte el conector de salida de S-VIDEO en el reproductor de DVD al conector de entrada de S-VIDEO en el televisor.
3. Presione el botón de FUENTE hasta que en la pantalla del televisor aparezca "S-VIDEO" y presione REPRODUCIR en el reproductor de DVD para ver la película.

NOTA: Puede obtener acceso al panel lateral presionando las pestañas en la tapa lateral para luego levantarla. Después de realizar las conexiones, deslice los cables a través de la abertura inferior en la tapa y coloque nuevamente la tapa en su lugar.

CONEXIÓN USANDO LOS CABLES DEL COMPONENTE:

Siga las instrucciones a continuación para conectar un reproductor de DVD al televisor usando los conectores Y, Pb, P. (LOS CABLES NO SE INCLUYEN.)

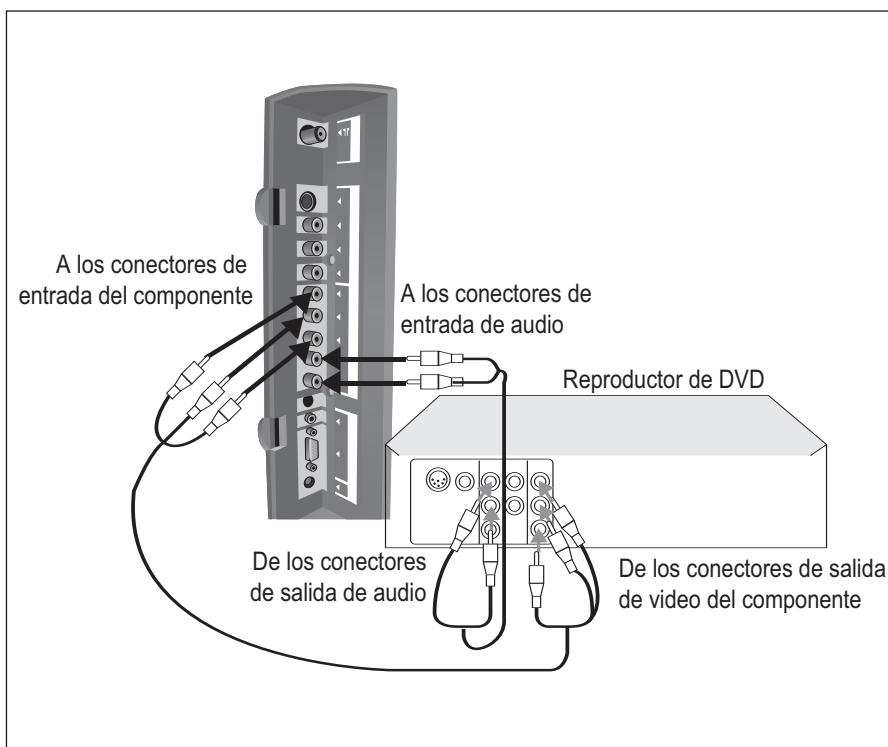

1. Conecte los cables de audio izquierdo y derecho por un lado a los conectores de salida de AUDIO en el reproductor de DVD y, por otro lado, a los conectores de entrada de componente del audio izquierdo y derecho en el televisor.
2. Conecte los cables del componente (no incluidos) por un lado a los conectores de salida de Y, Pb/Cb, Pr/Cr en el reproductor de DVD y, por otro lado, a los conectores de entrada del componente (Y, Pb, Pr) en el televisor.
3. Presione el botón de FUENTE hasta que en la pantalla del televisor aparezca "YUV" y presione REPRODUCIR en el reproductor DVD para ver la película.

NOTA: Conectar el reproductor de DVD al televisor usando los cables de componente le proporcionará la calidad más alta en la imagen. Realizar la conexión usando un cable de S-video le proporcionará la segunda calidad más alta en la imagen, seguido de la conexión con el cable de Audio/Video.

CONEXIÓN A LA COMPUTADORA

Siga las instrucciones a continuación para conectar una computadora al televisor o monitor.
(LOS CABLES NO SE INCLUYEN.)

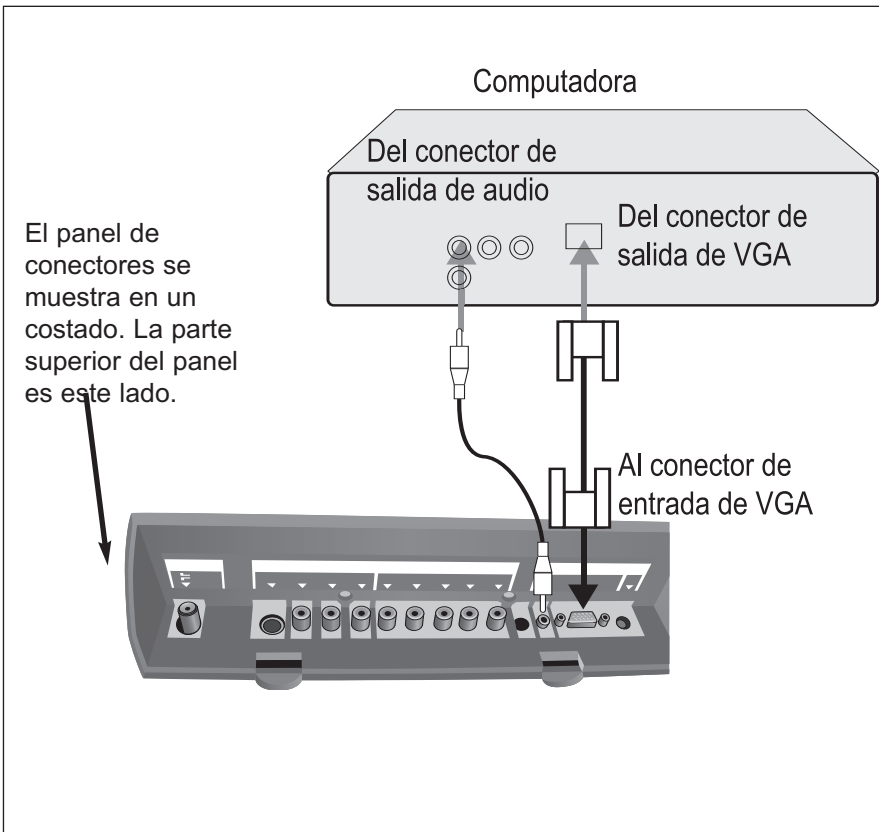

1. Apague el televisor y su computadora (PC).
2. Conecte el cable de audio (no incluido) por un lado al conector de salida de AUDIO en la computadora y, por otro lado, al conector de entrada de audio VGA en el televisor.
3. Conecte un cable VGA por un lado al conector de salida de VGA en la computadora y, por otro lado, al conector de entrada de VGA en el televisor.
4. Encienda el televisor y presione el botón de FUENTE hasta que en la pantalla del televisor aparezca "PC".
5. Encienda la computadora y aparecerá la pantalla de la computadora.

NOTAS:

- Usted debe seguir los pasos anteriores cuando conecte la computadora al televisor por primera vez; de lo contrario, la pantalla de la computadora no aparecerá.
- Consulte el manual del propietario de la computadora para obtener instrucciones adicionales.
- Puede obtener acceso al panel lateral presionando las pestañas en la tapa lateral para luego levantarla. Después de realizar las conexiones, deslice los cables a través de la abertura inferior en la tapa y coloque nuevamente la tapa en su lugar.

INSTALACIÓN DE LA BASE

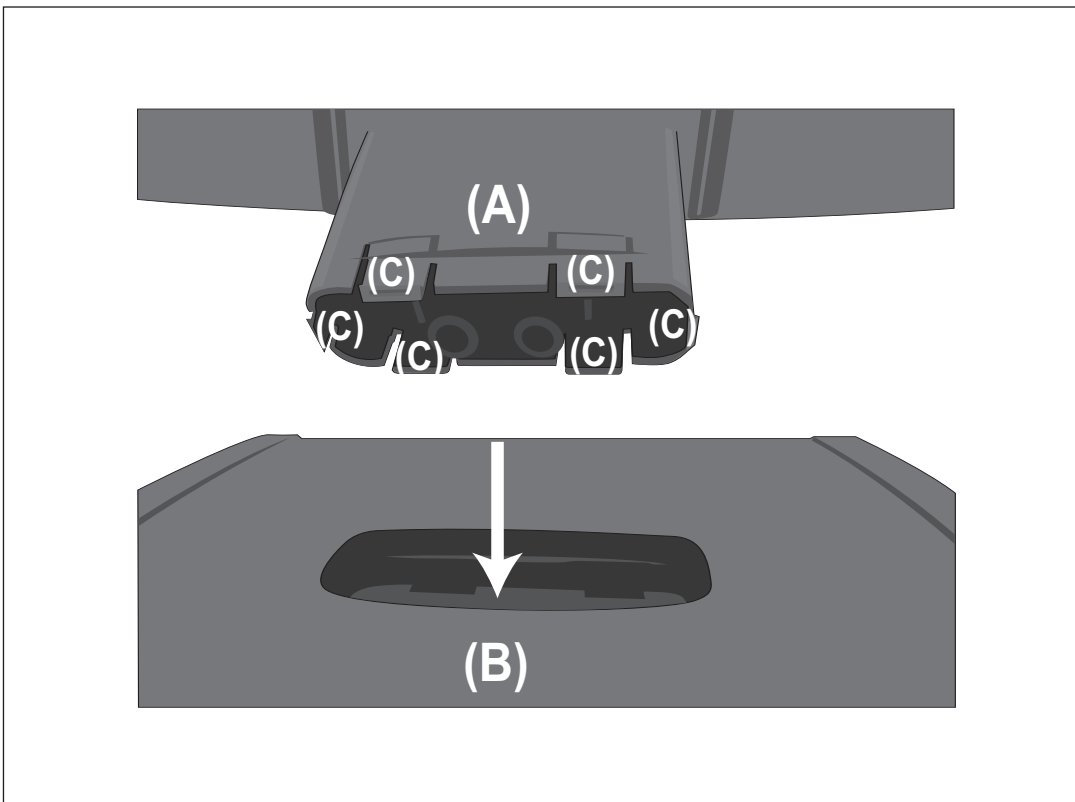

Suavemente introduzca la pata inferior (A) en la base (B) hasta que las pestañas (C) queden fijadas en su lugar.

CONFIGURACIÓN DE LOS MENÚS

CONFIGURAR LA IMAGEN

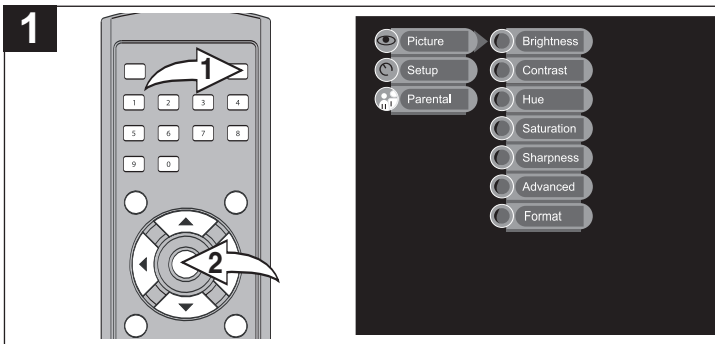

Presione el botón de ESPERA ❶ para encender el televisor; el indicador de STANDBY [espera] se apagará. Presione el botón de MENÚ ❷; aparecerá la pantalla de Menú principal.

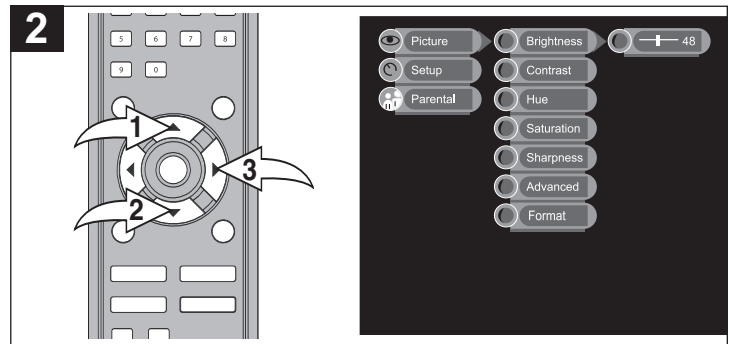

Seleccione Picture [imagen] usando el botón de CANAL/Navegación Arriba ❶ o Abajo ❷, luego presione el botón de Subir VOLUMEN/Navegación Derecha ❸ para seleccionar la opción.

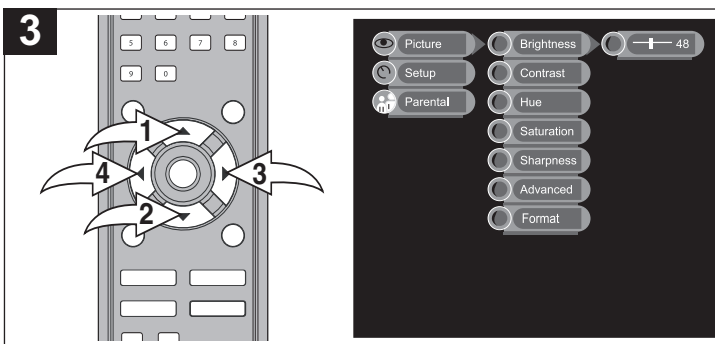

Seleccione la configuración de imagen deseada para ajustar el brillo, contraste, matiz, saturación o nitidez usando el botón de CANAL/Navegación Arriba ❶ o Abajo ❷. Realice los ajustes el botón de Subir VOLUMEN/Navegación derecha ❸ o Bajar VOLUMEN/Navegación Izquierda ❹.

NOTA: Para la configuración avanzada o de formato, vea la siguiente página.

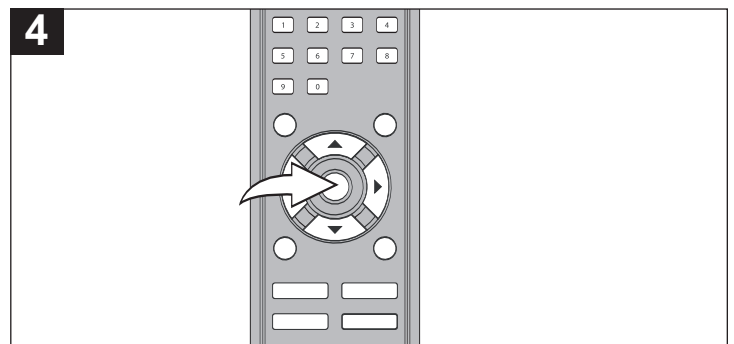

Presione dos veces el botón de MENÚ cuando termine o espere unos 10 segundos para salir de los menús.

NOTAS:

- Es posible que algunas de las configuraciones de imagen no estén disponibles (estarán atenuadas) ya que no se puede ajustar en el modo en que está (por ejemplo, la opción de Matiz no está disponible en modo de YUV y las opciones de Matiz y Saturación no están disponibles en modo de PC, etc.).
- Si no presiona ningún botón durante unos 10 segundos, el menú desaparecerá automáticamente.

CONFIGURACIÓN DE LOS MENÚS (CONTINÚA)

CONFIGURAR LAS OPCIONES AVANZADAS (SÓLO EN MODO DE PC)

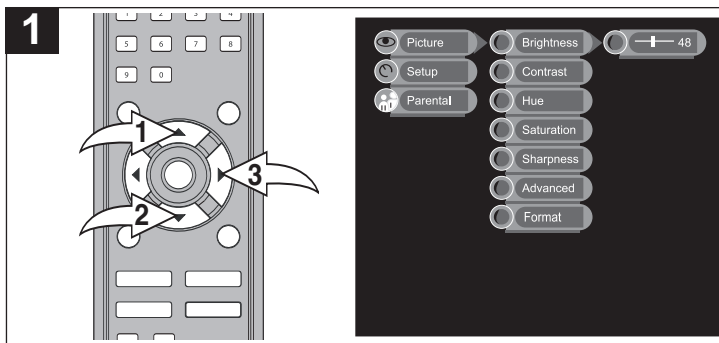

Mientras está en modo de PC y está conectado a la computadora mediante el conector de VGA, siga los Pasos 1 y 2 en la página anterior para entrar al menú como se indica. Seleccione **Advanced** [avanzado] usando el botón de CANAL/ Navegación Arriba 1 o Abajo 2 y luego presione el botón de Subir VOLUMEN/Navegación Derecha 3.

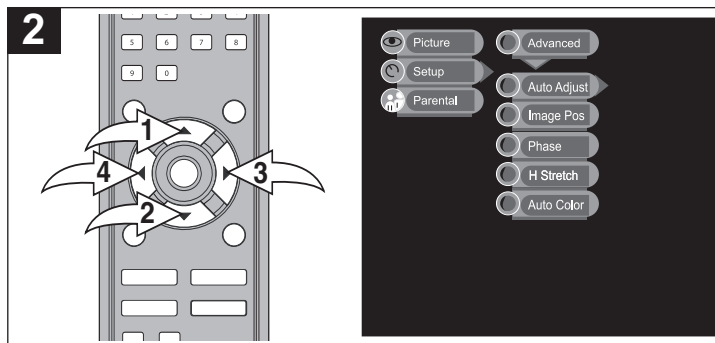

Seleccione una opción avanzada (ver a continuación) usando el botón de CANAL/ Navegación Arriba 1 o Abajo 2, luego presione el botón de Subir VOLUMEN/Navegación Derecha 3 para seleccionar la opción. Configure o ajuste las configuraciones según desee:

AJUSTE AUTOMÁTICO: Seleccione esta opción y luego use el botón de CANAL/Navegación Arriba 1 o Abajo 2 para seleccionar YES [sí], luego presione el botón de Subir VOLUMEN/Navegación Derecha 3 para que la unidad ajuste automáticamente la ventana de la computadora por completo en la pantalla.

POSICIÓN DE IMAGEN: Seleccione esta opción y ajuste la posición de la imagen de la computadora en la pantalla usando los botones de CANAL/Navegación Arriba 1/Abajo 2 y los botones de Subir VOLUMEN/Navegación Derecha 3/Bajar VOLUMEN/ Navegación Izquierda 4.

FASE: Seleccione esta opción y luego ajuste la fase usando los botones de Subir VOLUMEN/Navegación Derecha 3/Bajar VOLUMEN/Navegación Izquierda 4.

ALARGAMIENTO HORIZONTAL: Seleccione esta opción y luego use los botones de Subir VOLUMEN/Navegación Derecha 3/Bajar VOLUMEN/Navegación Izquierda 4 para ajustar el alargamiento horizontal de la imagen de la computadora en la pantalla.

COLOR AUTOMÁTICO: Seleccione esta opción y el color se ajustará automáticamente.

NOTA: Cuando termine, presione repetidamente el botón de MENÚ para salir de los menús.

CONFIGURAR EL FORMATO (SÓLO EN MODO DE ATSC)

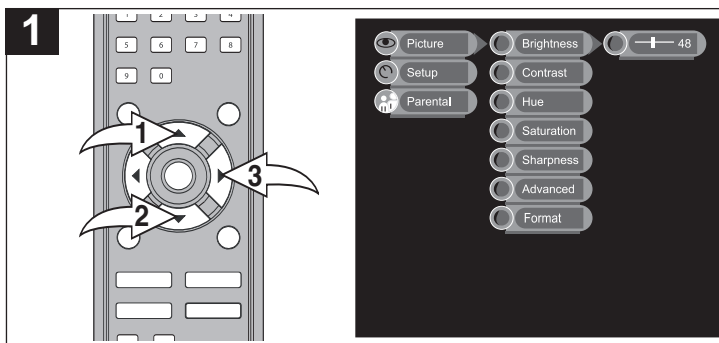

Mientras está en modo de ATSC, siga los Pasos 1 y 2 en la página anterior para entrar al menú como se muestra. Seleccione **Format** [formato] usando el botón de CANAL/ Navegación Arriba 1 o Abajo 2 y luego presione el botón de Subir VOLUMEN/Navegación Derecha 3.

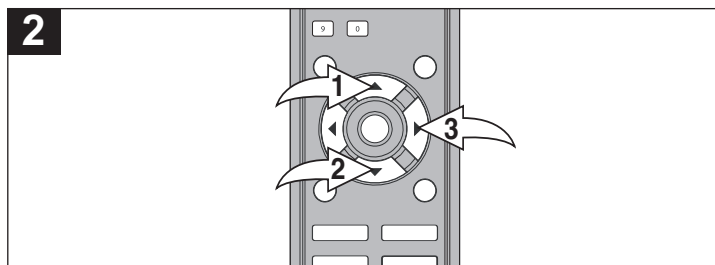

Seleccione el formato deseado (Squeeze, Letterbox o Crop) usando el botón de CANAL/ Navegación Arriba 1 o Abajo 2, luego presione el botón de Subir VOLUMEN/Navegación Derecha 3 para seleccionar la opción.

SQUEEZE: Los programas en pantalla ancha se muestran en la pantalla.

LETTERBOX: Los programas en pantalla ancha se muestran en la pantalla, pero tienen barras negras en la parte inferior y superior en la misma.

CROP: Los programas en pantalla ancha se muestran en la pantalla con el formato de imagen 4:3; parte de la pantalla puede quedar cortada automáticamente.

NOTA: Esta función sólo es para los programas de televisión de pantalla ancha; si el programa es transmitido en formato 4:3, esta función no existirá.

NOTA:

- Si no presiona ningún botón durante unos 10 segundos, el menú desaparecerá automáticamente.

CONFIGURACIÓN DE LOS MENÚS (CONTINUÍA)

SELECCIONAR LA RECEPCIÓN (TV/CATV)

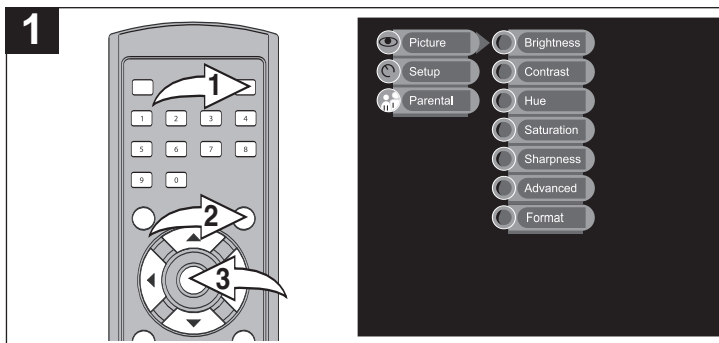

Presione el botón de ESPERA ❶ para encender el televisor; el indicador de STANDBY [espera] se apagará. Presione el botón de FUENTE ❷ para seleccionar TV (NTSC) o ATSC. Presione el botón de MENÚ ❸; aparecerá la pantalla de Menú principal.

NOTA: Para recibir la señal de ATSC, presione repetidamente el botón de FUENTE ❷ para seleccionar el modo de ATSC o seleccione el modo de TV para la señal de NTSC.

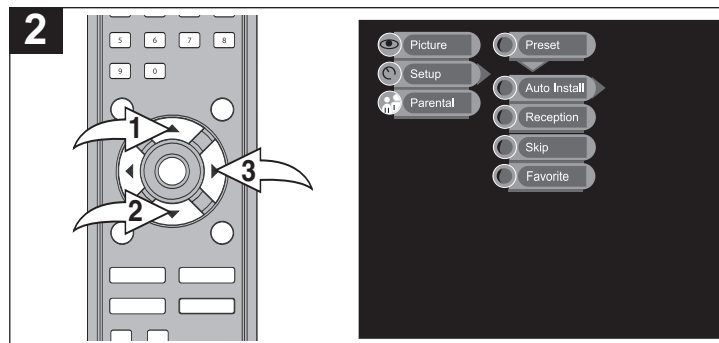

Seleccione Setup [ajuste] usando el botón de CANAL/ Navegación Arriba ❶ o Abajo ❷, luego presione el botón de Subir VOLUMEN/Navegación Derecha ❸ para seleccionar la opción. Seleccione Preset [predefinido] usando el botón de CANAL/ Navegación Arriba ❶ o Abajo ❷, luego presione el botón de Subir VOLUMEN/Navegación Derecha ❸ para seleccionar la opción.

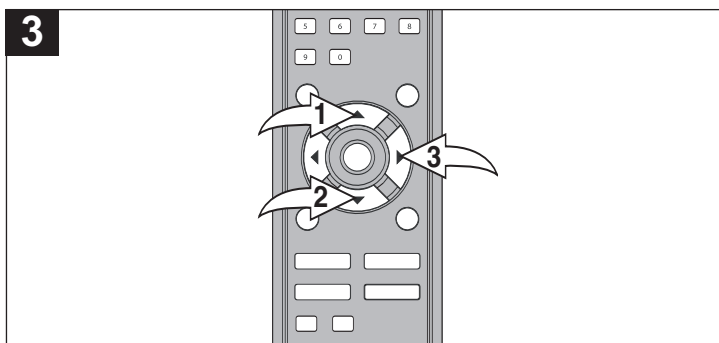

Seleccione Reception [recepción] usando el botón de CANAL/ Navegación Arriba ❶ o Abajo ❷, luego presione el botón de Subir VOLUMEN/Navegación Derecha ❸ para seleccionar la opción. Seleccione TV (cuando usa la antena de VHF/UHF) o CATV (cuando use TV por cable) usando el botón de CANAL/ Navegación Arriba ❶ o Abajo ❷, luego presione el botón de Subir VOLUMEN/Navegación Derecha ❸ para seleccionar la opción.

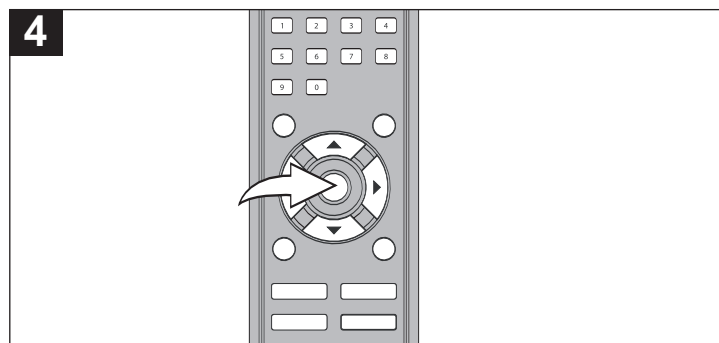

Presione repetidamente el botón de MENÚ cuando termine o espere unos 10 segundos para salir de los menús.

NOTA:

- Si no presiona ningún botón durante unos 10 segundos, el menú desaparecerá automáticamente.

CONFIGURACIÓN DE LOS MENÚS (CONTINUÍA)

CONFIGURAR LOS CANALES EN LA MEMORIA

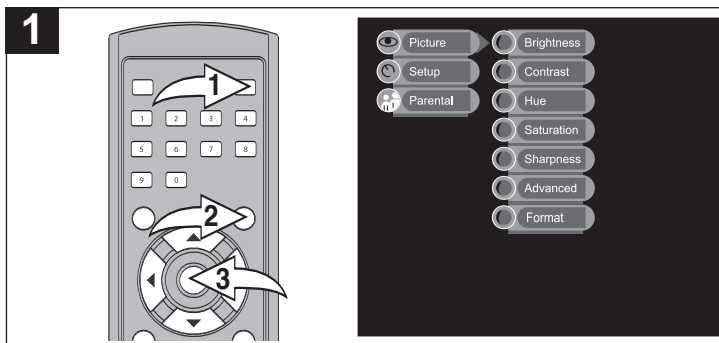

Presione el botón de ESPERA ❶ para encender el televisor; el indicador de STANDBY [espera] se apagará. Presione el botón de FUENTE ❷ para seleccionar el modo deseado: TV (NTSC) o ATSC. Configure el modo de recepción deseado (TV/CATV) como se describe en la página anterior. Presione el botón de MENÚ ❸; aparecerá la pantalla de Menú principal.

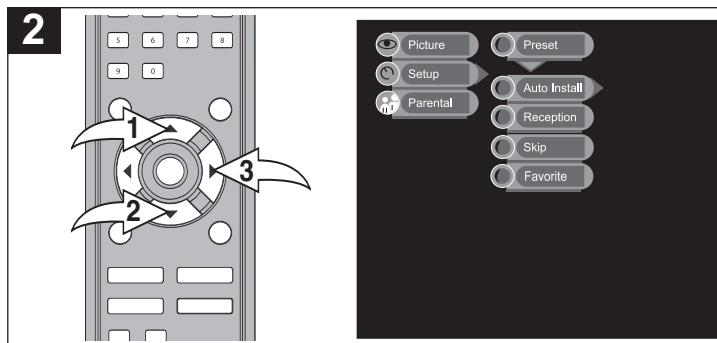

Seleccione Setup [ajuste] usando el botón de CANAL/ Navegación Arriba ❶ o Abajo ❷, luego presione el botón de Subir VOLUMEN/Navegación Derecha ❸ para seleccionar la opción. Seleccione Preset [predefinido] usando el botón de CANAL/ Navegación Arriba ❶ o Abajo ❷, luego presione el botón de Subir VOLUMEN/Navegación Derecha ❸ para seleccionar la opción.

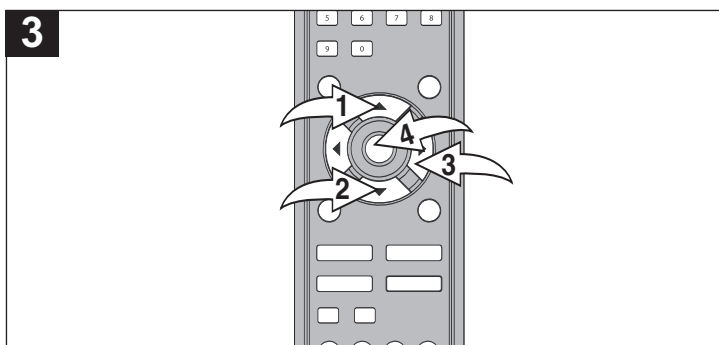

Seleccione AUTO INSTALL [instalación automática] usando el botón de CANAL/Navegación Arriba ❶ o Abajo ❷, luego presione el botón de Subir VOLUMEN/ Navegación Derecha ❸; el televisor automáticamente se desplazará por todos los canales y guardará los canales activos en la memoria. Para cancelar la instalación automática, presione el botón de MENÚ ❹.

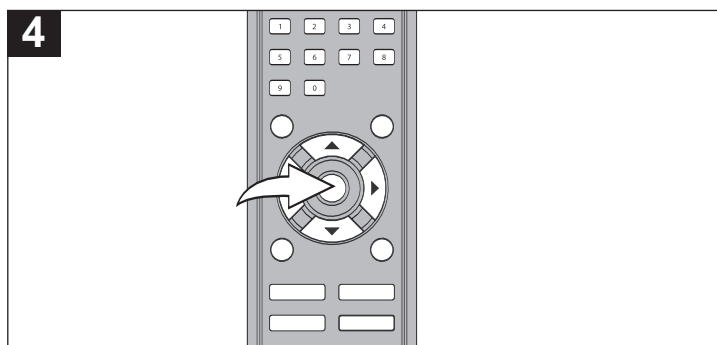

Presione repetidamente el botón de MENÚ cuando termine o espere unos 10 segundos para salir de los menús.

NOTAS:

- Si no presiona ningún botón durante unos 10 segundos, el menú desaparecerá automáticamente.
- Buscar los canales ATSC puede tomar 15 minutos o más en terminar. Un estado de progreso se muestra mientras se crea la lista de canales.
- El televisor sólo buscará los canales NTSC mientras está en modo de TV (NTSC) o bien sólo buscará los canales ATSC mientras está en modo de ATSC.

CONFIGURACIÓN DE LOS MENÚS (CONTINUÍA)

AÑADIR Y BORRAR CANALES

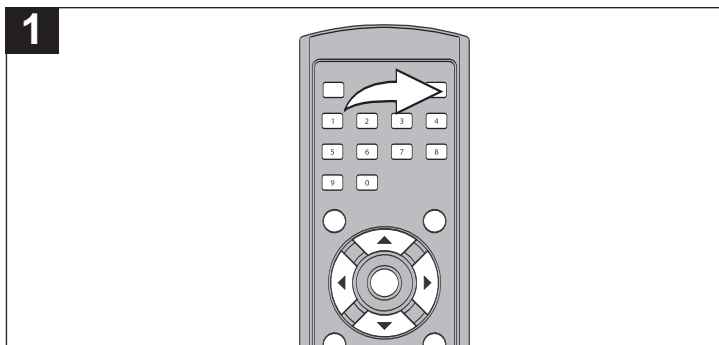

Presione el botón de ESPERA para encender el televisor; el indicador de STANDBY [espera] se apagará.

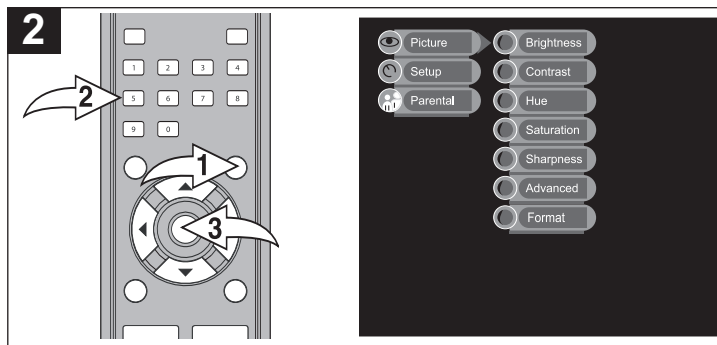

Presione el botón de FUENTE ❶ para seleccionar TV (NTSC o ATSC). Seleccione el canal que desee borrar o añadir usando los botones de Número ❷. Presione el botón de MENÚ ❸; aparecerá la pantalla de Menú principal.

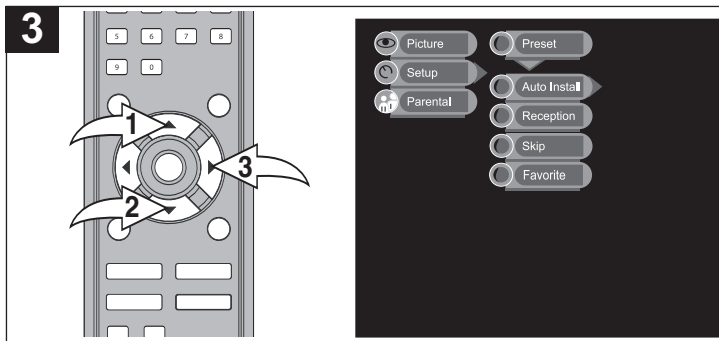

Seleccione Setup [ajuste] usando el botón de CANAL/ Navegación Arriba ❶ o Abajo ❷, luego presione el botón de Subir VOLUMEN/Navegación Derecha ❸ para seleccionar la opción. Seleccione Preset [predefinido] usando el botón de CANAL/ Navegación Arriba ❶ o Abajo ❷, luego presione el botón de Subir VOLUMEN/Navegación Derecha ❸ para seleccionar la opción.

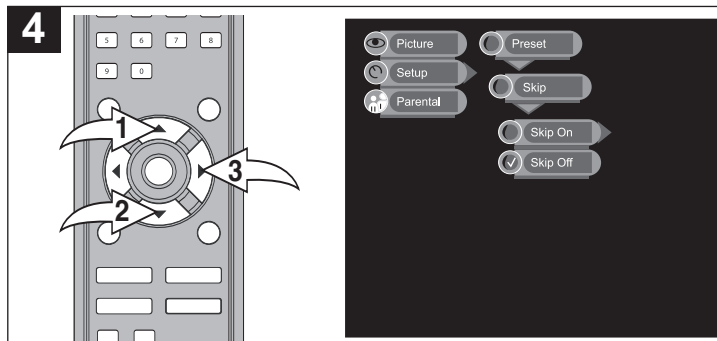

Seleccione Skip [brincar] usando el botón de CANAL/ Navegación Arriba ❶ o Abajo ❷, luego presione el botón de Subir VOLUMEN/Navegación Derecha ❸ para seleccionar la opción. Seleccione Skip Off [desactivar brincar] para añadir un canal o Skip On [activar brincar] para brincar un canal (cuando use los botones de canal) usando el botón de CANAL/Navegación Arriba ❶ o Abajo ❷, luego presione el botón de Subir VOLUMEN/Navegación Derecha ❸ para seleccionar la opción.

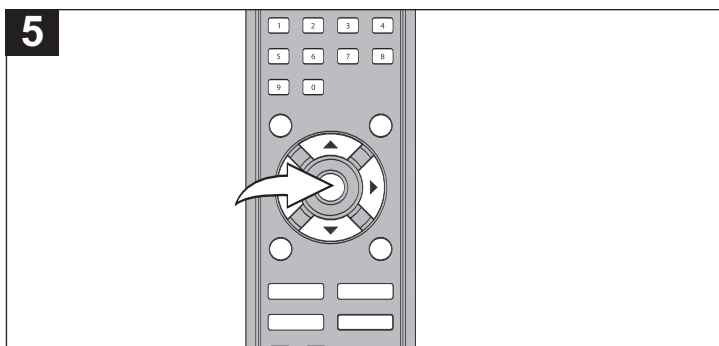

Presione repetidamente el botón de MENÚ cuando termine o espere unos 10 segundos para salir de los menús.

NOTAS:

- Si no presiona ningún botón durante unos 10 segundos, el menú desaparecerá automáticamente.
- Cuando configura Skip On [activar brincar] para un canal, no puede seleccionarlo usando los botones de CANAL/Navegación Arriba o Abajo. Debe presionar los botones de números para seleccionar el canal. Si desea usar los botones de CANAL/Navegación Arriba o Abajo para seleccionar este canal, configure el canal en Skip Off [desactivar brincar].

CONFIGURACIÓN DE LOS MENÚS (CONTINUÍA)

CONFIGURAR EL CANAL FAVORITO (SÓLO EN MODO DE ATSC)

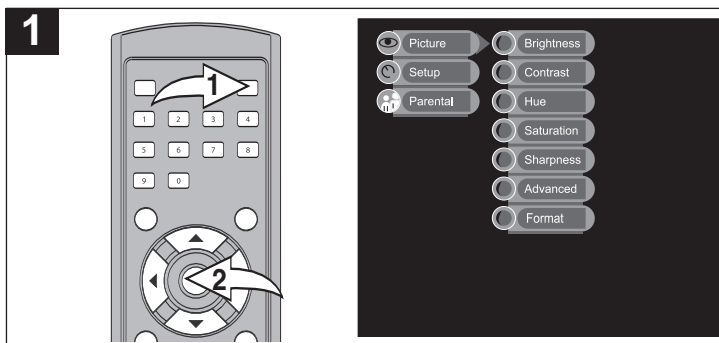

Presione el botón de ESPERA ❶ para encender el televisor; el indicador de STANDBY [espera] se apagará. Cuando esté en modo de ATSC, y con el canal deseado seleccionado, presione el botón de MENÚ ❷; aparecerá la pantalla del Menú principal.

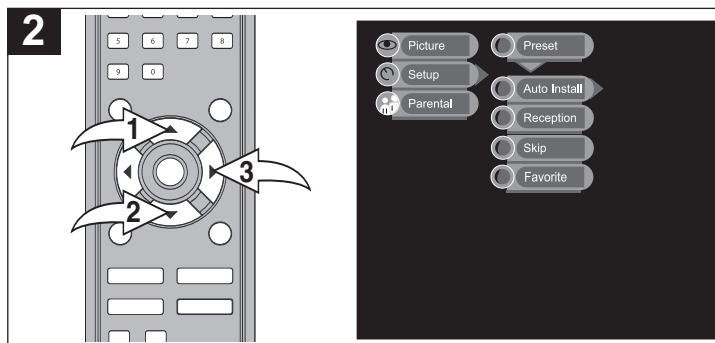

Seleccione Setup [ajuste] usando el botón de CANAL/Navegación Arriba ❶ o Abajo ❷, luego presione el botón de Subir VOLUMEN/Navegación Derecha ❸ para seleccionar la opción. Presione nuevamente el botón de Subir VOLUMEN/Navegación Derecha ❸ para seleccionar la opción Preset [predefinido].

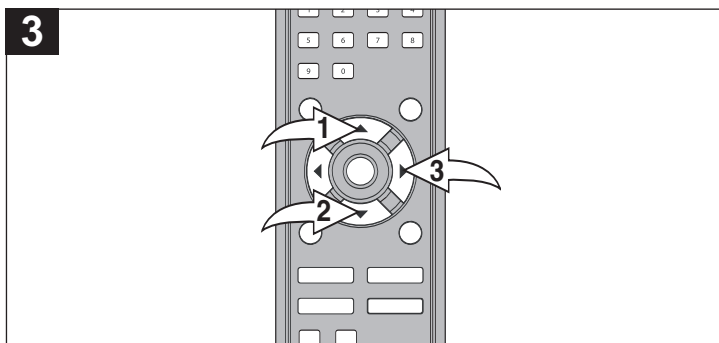

Seleccione Favorite [favorito] usando el botón de CANAL/Navegación Arriba ❶ o Abajo ❷, luego presione el botón de Subir VOLUMEN/Navegación Derecha ❸ para seleccionar la opción; aparecerá la Lista de favoritos.

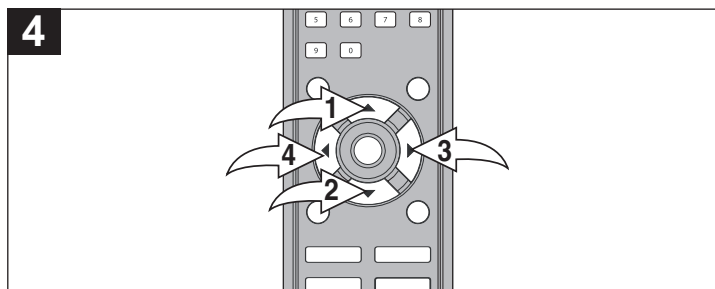

Seleccione la posición del Favorito (Fav. 1-5) para guardar el canal ahí usando el botón de CANAL/Navegación Arriba ❶ o Abajo ❷. Luego, presione el botón de Subir VOLUMEN/Navegación Derecha ❸ o BAJAR VOLUMEN/Navegación Izquierda ❹ para guardar el canal en la Lista de favoritos. Presione el botón de CANAL/Navegación Arriba ❶ o Abajo ❷ para seleccionar la posición del favorito (Fav. 1-5). Presione nuevamente el botón de Subir VOLUMEN/Navegación Derecha ❸ o BAJAR VOLUMEN/Navegación Izquierda ❹ para no guardar el canal en la Lista de favoritos, luego "NONE" [ninguno] se mostrará en el menú de la Lista de favoritos.

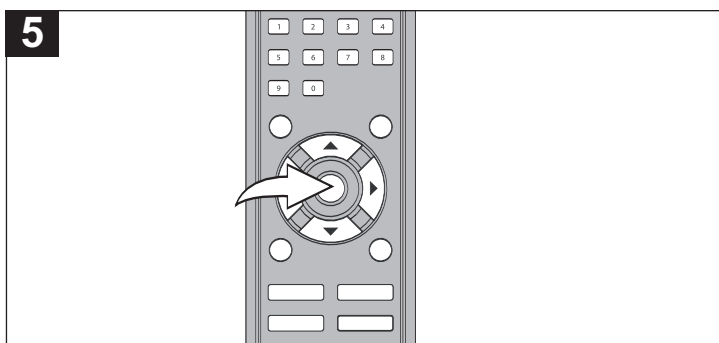

Presione repetidamente el botón de MENÚ cuando termine o espere unos 10 segundos para salir de los menús.

NOTA:

- Si no presiona ningún botón durante unos 10 segundos, el menú desaparecerá automáticamente.

CONFIGURACIÓN DE LOS MENÚS (CONTINUÍA)

CONFIGURAR EL IDIOMA

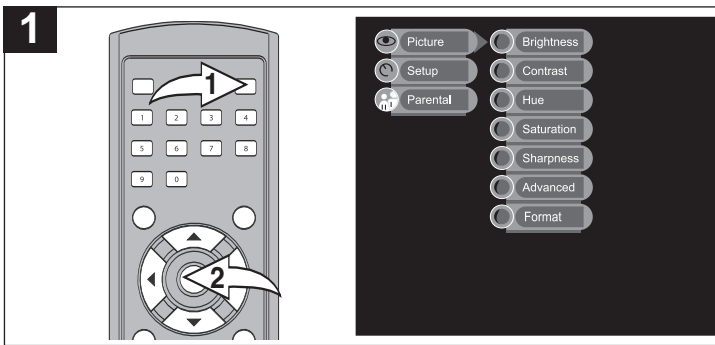

Presione el botón de ESPERA ❶ para encender el televisor; el indicador de STANDBY [espera] se apagará. Presione el botón de MENÚ ❷; aparecerá la pantalla de Menú principal.

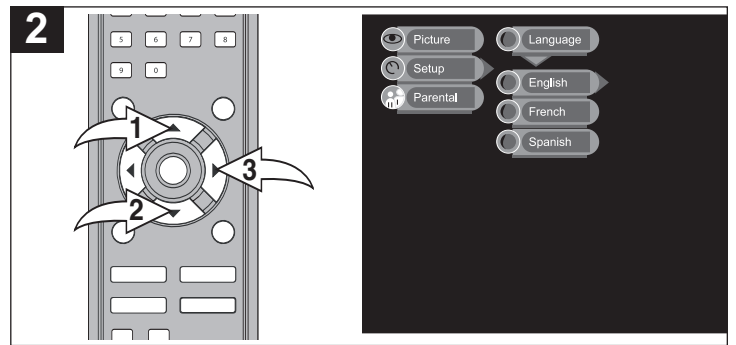

Seleccione Setup [ajuste] usando el botón de CANAL/ Navegación Arriba ❶ o Abajo ❷, luego presione el botón de Subir VOLUMEN/Navegación Derecha ❸ para seleccionar la opción. Seleccione Language [idioma] usando el botón de CANAL/ Navegación Arriba ❶ o Abajo ❷, luego presione el botón de Subir VOLUMEN/Navegación Derecha ❸ para seleccionar la opción.

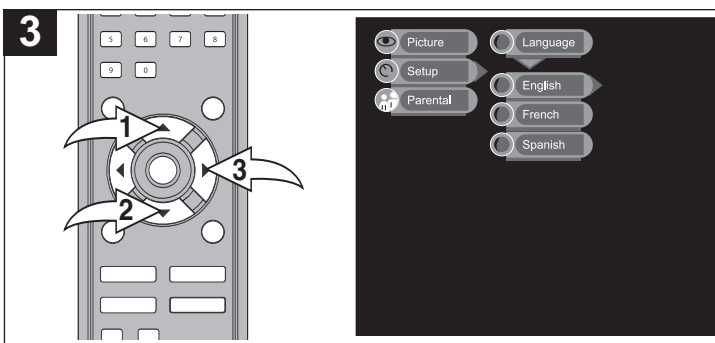

Seleccione el idioma deseado (inglés, francés o español) usando el botón de CANAL/ Navegación Arriba ❶ o Abajo ❷, luego presione el botón de Subir VOLUMEN /Navegación Derecha ❸ para seleccionar la opción.

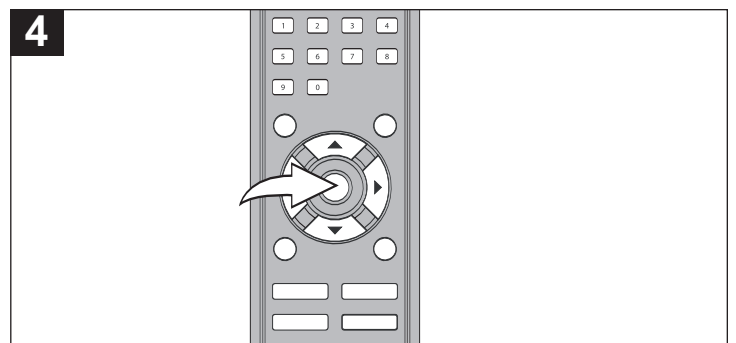

Presione una vez el botón de MENÚ cuando termine o espere unos 10 segundos para salir de los menús.

NOTAS:

- Si no presiona ningún botón durante 10 segundos, el menú desaparecerá automáticamente.

CONFIGURACIÓN DE LOS MENÚS (CONTINUÍA)

CONFIGURAR LA ZONA HORARIA Y EL HORARIO DE VERANO (SÓLO EN MODO DE ATSC)

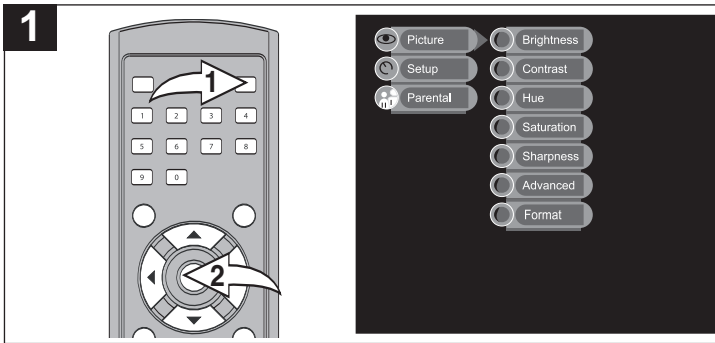

Presione el botón de ESPERA ❶ para encender el televisor; el indicador de STANDBY [espera] se apagará. Presione el botón de MENÚ ❷; aparecerá la pantalla de Menú principal.

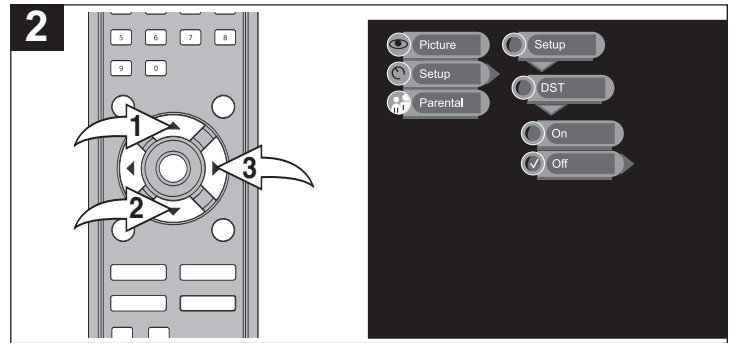

Seleccione Setup [ajuste] usando el botón de CANAL/Navegación Arriba ❶ o Abajo ❷, luego presione el botón de Subir VOLUMEN/Navegación Derecha ❸ para seleccionar la opción. Seleccione DST (DAYLIGHT SAVING TIME) [horario de verano] usando el botón de CANAL/Navegación Arriba ❶ o Abajo ❷, luego presione el botón de Subir VOLUMEN/Navegación Derecha ❸ para seleccionar la opción.

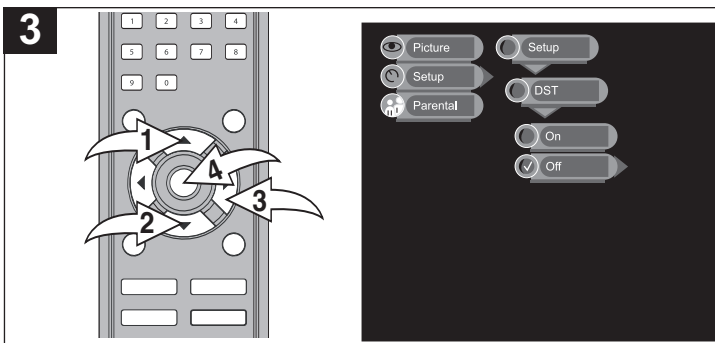

Seleccione ON [activar] u OFF [desactivar] usando el botón de CANAL/Navegación Arriba ❶ o Abajo ❷, luego presione el botón de Subir VOLUMEN/Navegación Derecha ❸ para seleccionar la opción. Presione una vez el botón de MENÚ ❹ para regresar al menú de Configuración.

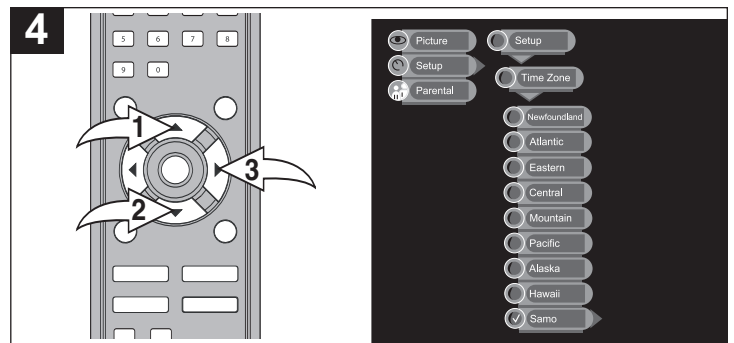

Seleccione Time Zone [zona horaria] usando el botón de CANAL/Navegación Arriba ❶ o Abajo ❷, luego presione el botón de Subir VOLUMEN/Navegación Derecha ❸ para seleccionar la opción. Luego, use el botón de CANAL/Navegación Arriba ❶ o Abajo ❷ para seleccionar la zona horaria correspondiente, luego presione el botón de Subir VOLUMEN/Navegación Derecha ❸ para confirmar.

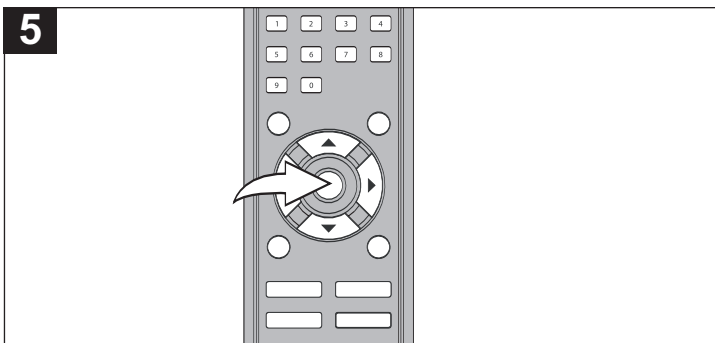

Presione repetidamente el botón de MENÚ cuando termine o espere unos 10 segundos para salir de los menús.

NOTA:

- Si no presiona ningún botón durante 10 segundos, el menú desaparecerá automáticamente.

OPERACIÓN DEL TELEVISOR

1

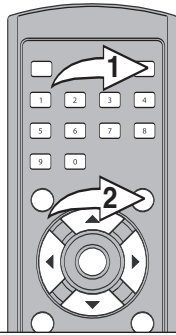

Presione el botón de ESPERA ❶ para encender el televisor; el indicador de STANDBY [espera] se apagará. Presione el botón de FUENTE ❷ para seleccionar el modo deseado: TV (NTSC) o ATSC.

2

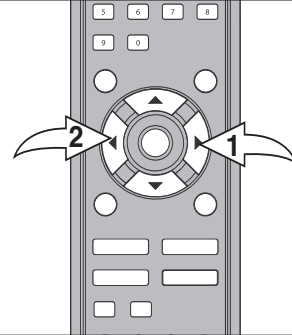

Ajuste el nivel de volumen presionando el botón de Subir VOLUMEN/Navegación derecha ❶ o Bajar VOLUMEN/Navegación Izquierda ❷. El nivel del volumen se indicará en la parte inferior de la pantalla.

3

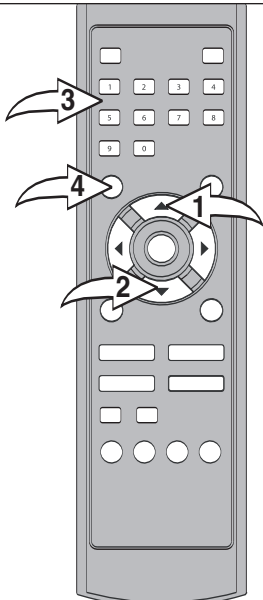

Para una operación adecuada, antes de escoger los canales debe ponerlos en la memoria del programa del televisor; vea la página 17.

Presione y suelte el botón de CANAL/Navegación Arriba ❶ o Abajo ❷. El televisor se detendrá automáticamente en el próximo canal puesto en la memoria. Eso no funcionará si no ha configurado los canales en la memoria.

Botones de selección directa de canal TV (NTSC)/Números (0-9) ❸

Use estos botones para escoger un canal. El número de canal aparecerá en la esquina superior derecha de la pantalla. Simplemente ingrese el número del canal 1, 2 ó 3.

Botones de selección directa de canal ATSC/Números (0-9) ❹

Use estos botones para escoger un canal. El número de canal aparecerá en la esquina superior derecha de la pantalla.

- Ingrese el número del canal principal, presione el botón de -/— ❹ y luego ingrese el subcanal.

NOTAS:

- Para NTSC, cuando las opciones de recepción están en TV, sólo puede seleccionar hasta el canal 69. Cuando está en CATV, puede seleccionar hasta el canal 125.
- Si selecciona un canal inválido, el display regresará al canal original.

Preguntas frecuentes:

¿Por qué sólo recibo 69 canales, cuando mi cable tiene mucho más?

Para NTSC, la opción de recepción debe estar en CATV cuando usa cable; vea la página 16.

¿Por qué hay algunos canales codificados?

Usted debe suscribirse a estos canales por medio de su compañía de cable.

OPERACIÓN DEL TELEVISOR (CONTINÚA)

SILENCIO

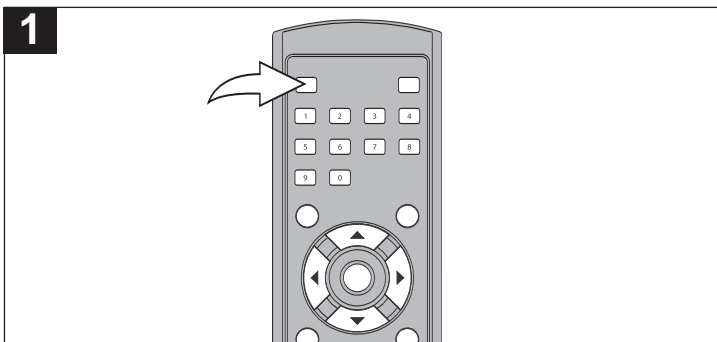

1 Presione el botón de SILENCIO para apagar el sonido. El sonido del televisor será silenciado y el indicador de Mute [silencio] aparecerá en la parte inferior izquierda de la pantalla. Puede activar nuevamente el sonido presionando de nuevo este botón; el indicador de Mute [silencio] desaparecerá de la pantalla.

FUENTE

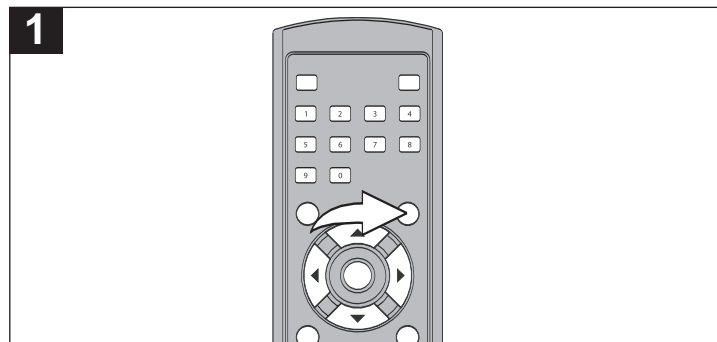

1 Presione repetidamente este botón para alternar entre los dispositivos conectados a los conectores de entrada: ATSC, TV (CATV), AV, S-VIDEO, YUV y PC).

DISPLAY

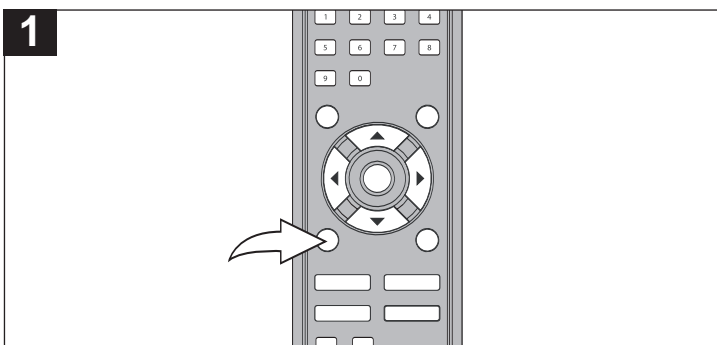

1 Presione una vez el botón de DISPLAY para ver el modo (número de canal si está en el modo de TV (NTSC) o ATSC). Presiónelo una segunda vez para borrar la pantalla o espere tres segundos y la pantalla se borrará automáticamente.

MTS (SÓLO NTSC)

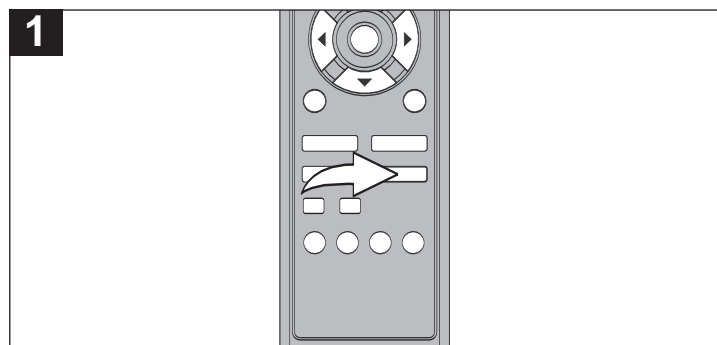

1 Presiónelo para seleccionar uno de los modos de sonido:
ESTÉREO: Seleccione estéreo para los canales que se transmiten en estéreo.

MONO: Seleccione mono para los canales que se transmiten en mono o si tiene dificultad para recibir una señal estéreo.

SAP (Segundo Programa de Audio, si lo hay): Seleccione SAP para escuchar un programa de audio adicional, el cual normalmente es la traducción a un idioma extranjero.

NOTAS:

- MTS sólo es para el modo de TV; sólo puede configurar la opción de MTS mientras está en modo de TV.
- MTS es compatible con ESTÉREO (primer programa de audio) y SAP (segundo programa de audio).
- Si el canal de televisión transmite en estéreo y la recepción es lo suficientemente fuerte, "MONO" cambiará automáticamente a "ESTÉREO". No puede seleccionar entre "MONO" y "ESTÉREO" en la configuración de MTS.

OPERACIÓN DEL TELEVISOR (CONTINÚA)

IMAGEN

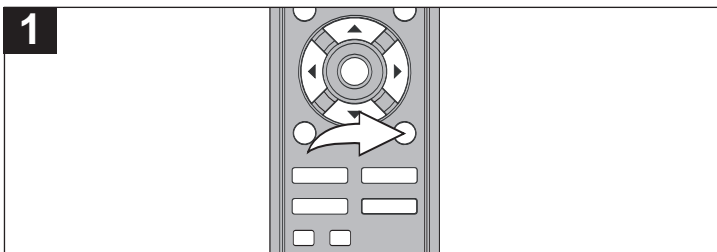

Presione repetidamente el botón de IMAGEN para seleccionar la configuración de imagen deseada (USUARIO, DINÁMICA, SUAVE o NORMAL). Seleccione USUARIO para usar los predefinidos realizados en la página 14: Configurar la imagen.

DORMIR

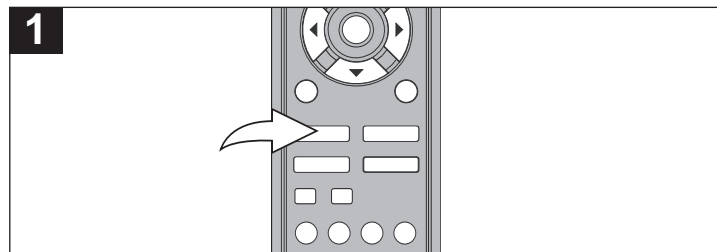

Configure la unidad para que permanezca encendida durante un tiempo predefinido, de la siguiente manera:
Presione una vez el botón de DORMIR y "0 min" aparecerá en la pantalla. Presiónelo repetidamente para incrementar el tiempo de dormir en intervalos de 15 minutos (hasta 240 minutos). Seleccione "0 Min" para desactivar el temporizador de Dormir.

SONIDO

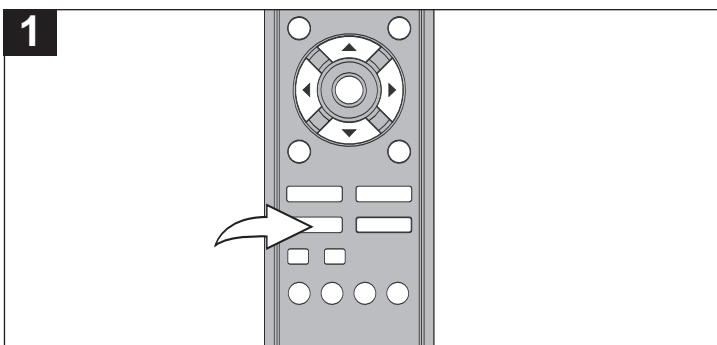

Presiónelo para seleccionar el modo de sonido deseado entre las opciones disponibles:

Pseudoestéreo: Simula el sonido estéreo para los programas mono.

Envolvente: Simula el sonido envolvente.

Bypass: Recepción estéreo o mono normal. No se añade un efecto de sonido.

Tono: Sonido tonal más alto.

REGRESAR

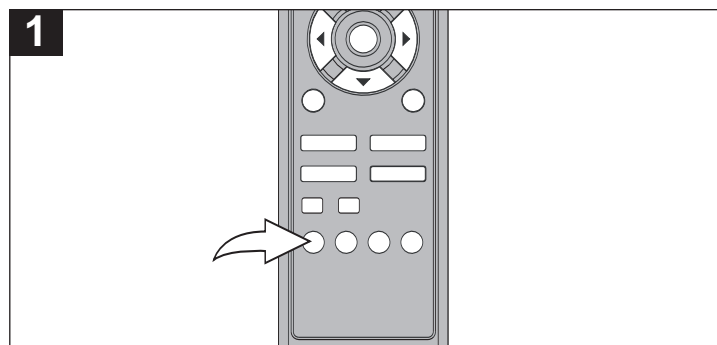

Mientras está en modo de ATSC, presiónelo para regresar al canal sintonizado previamente.

OPERACIÓN DEL TELEVISOR (CONTINÚA)

GUÍA

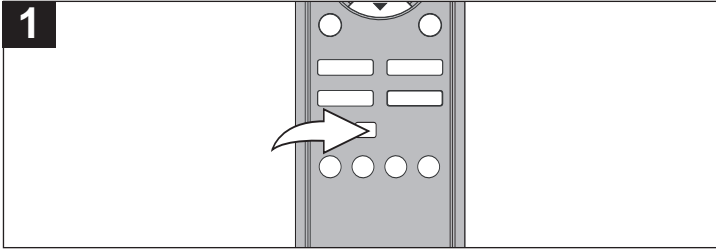

Mientras ve un programa digital (ATSC), presione el botón de GUÍA para ver la guía. La guía le permite seleccionar los canales a partir de una lista de canales y también le brinda información acerca del canal actual.

NOTA: La información del canal debe estar disponible en el canal.

INFORMACIÓN

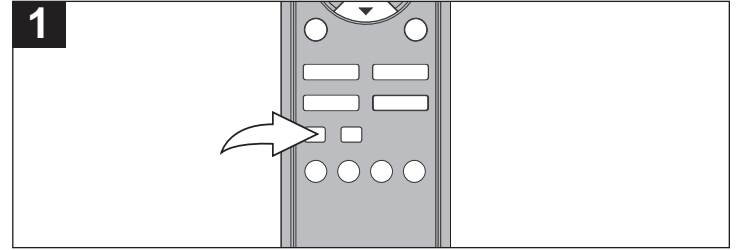

Mientras ve un programa digital (ATSC), presione el botón de INFO para ver la información del programa actual (formato de audio, formato de imagen, número de canal, etc) en la pantalla.

FAVORITOS

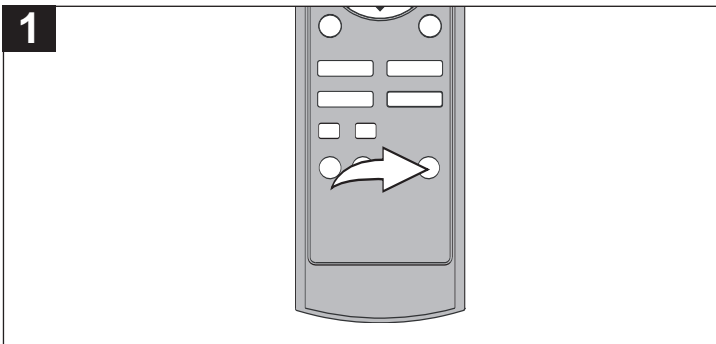

Mientras está en modo de ATSC, presione el botón de FAVORITO (canal); la pantalla mostrará el primer canal favorito. Presione nuevamente el botón de FAVORITO (canal) para alternar entre los canales favoritos guardados. Nota: En cuanto a la configuración del Canal favorito, consulte la página 19.

LISTA DE SONIDO

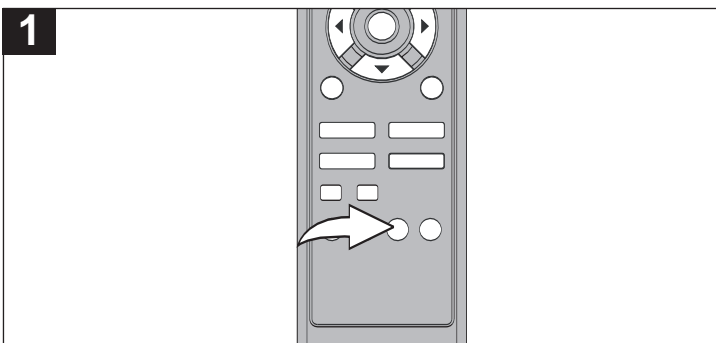

Mientras ve un programa digital (ATSC), presione el botón de LISTA DE SONIDO para ver el canal de audio seleccionado y cambie el canal de audio en la pantalla.

PROGRAMA

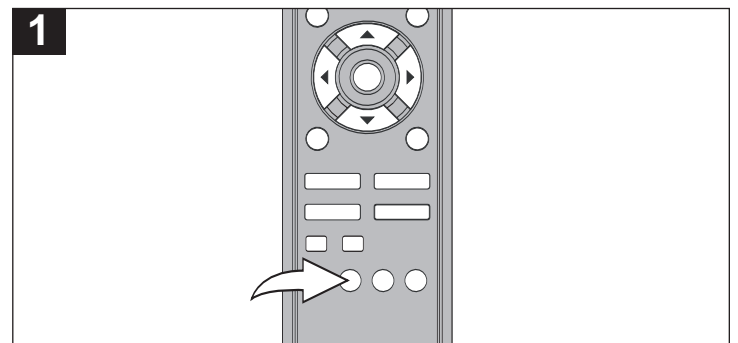

Mientras está en modo de ATSC, presiónelo para ver los nombres de todos los programas explorados y el estado de "BRINCAR" de cada programa.

SUBTÍTULOS (para TV [NTSC], AV o S-Video)

¿QUÉ SON LOS SUBTÍTULOS OPCIONALES?

Este televisor puede descodificar y mostrar los programas de televisión o una unidad conectada con los conectores de entrada de AV o S-video con subtítulos. Los subtítulos mostrarán un texto en la pantalla para videntes con problemas auditivos o traducirá y mostrará el texto en otro idioma.

SUBTÍTULOS CON UNA VIDEOCASETERA

Los programas con subtítulos pueden grabarse y reproducirse en una videocasetera con el texto intacto de los subtítulos. El texto de los subtítulos desaparecerá al adelantar (buscar hacia adelante), rebobinar (buscar hacia atrás) y pausar la videocasetera o si la videocasetera no fue configurada adecuadamente.

VER LOS SUBTÍTULOS

Presione el botón de MENÚ y seleccione SETUP [ajuste] usando el botón de CANAL/Navegación Arriba o Abajo. Presione el botón de Subir VOLUMEN/Navegación Derecha y luego seleccione la opción de subtítulos (modo de CC) usando el botón de CANAL/Navegación Arriba o Abajo. Presione nuevamente el botón de Subir VOLUMEN/Navegación Derecha. Seleccione la opción de subtítulos deseada (ver a continuación) usando el botón de CANAL/Navegación Arriba o Abajo. Presione nuevamente el botón de Subir VOLUMEN/Navegación Derecha.

CC1, CC2, CC3 O CC4: Estos modos de subtítulos mostrarán en la pantalla el texto en inglés o en otro idioma.

Generalmente, los subtítulos en inglés se transmiten en Subtítulos 1 y los subtítulos en otros idiomas se transmiten en Subtítulos 2, 3 y 4.

TEXT 1, TEXT 2, TEXT 3 O TEXT 4: El modo de Subtítulos en texto normalmente llenará la pantalla con el horario de algún programa u otra información. Seleccione entre TEXT 1, TEXT 2, TEXT 3 O TEXT 4.

Después de seleccionar el modo de Subtítulos, presione el botón de CCD en el control remoto para activarlo. Presiónelo nuevamente desactivar la opción.

Si la señal de los subtítulos se pierde debido a un comercial o una interrupción en la señal, reaparecerán cuando se reciba de nuevo la señal. Al cambiar de canal, los subtítulos se retrasan unos 10 segundos.

Los subtítulos aparecerán en los lugares en la pantalla donde menos interfieran con la imagen, normalmente en la parte inferior de la pantalla. Normalmente, los noticieros mostrarán los subtítulos en tres líneas, que se desplazarán en la pantalla. La mayoría de los demás programas ofrecerán subtítulos en dos o tres líneas cerca del personaje que está hablando para que el vidente pueda seguir el diálogo.

Las palabras en cursivas o subrayadas describen los títulos, las palabras en idiomas extranjeros o las palabras que requieren énfasis. Las palabras cantadas normalmente aparecen con notas musicales.

Para ver cuáles programas se transmiten con subtítulos, busque en su televisor.

NOTAS:

- Cuando escoge los subtítulos, los subtítulos se tardan unos 10 segundos en aparecer.
- En ocasiones pueden aparecer palabras mal escritas o caracteres inusuales en los subtítulos. Eso es normal con los subtítulos, en especial con los programas en vivo. Eso se debe a que durante los programas en vivo, los subtítulos también se ingresan en vivo. Esas transmisiones no brindan tiempo para edición.
- Cuando se muestran los subtítulos, es posible que no se vean los displays en pantalla, tales como el volumen y silencio u otros que interfieren con los subtítulos. Si no ve los subtítulos, presione el botón de CCD para activar nuevamente los Subtítulos.
- Algunos sistemas por cable y algunos sistemas de protección de copias pueden interferir con la señal de los subtítulos.
- Si usa una antena interior o si la recepción de la señal es muy mala, es posible que no aparezca el descodificador de los subtítulos o puede aparecer con caracteres extraños o con palabras mal escritas. En ese caso, ajuste la antena para una mejor recepción o use una antena en el exterior.

Preguntas frecuentes:

Cuando presiono el botón de INFO o SILENCIO, no aparecen los subtítulos. ¿Es normal esto?

Sí. Eso es normal para esta unidad. Una vez que desaparezca la información en la pantalla, los subtítulos se reanudarán.

Entré al modo de subtítulos, pero no aparecen los subtítulos, ¿por qué?

Si no recibe la señal de los subtítulos no aparecerán los subtítulos, pero el televisor permanecerá en modo de subtítulos.

¿Por qué hay un gran recuadro negro en la pantalla?

Porque usted está en modo de Subtítulos. Desactive los subtítulos o escoja un modo diferente para los subtítulos.

SUBTÍTULOS (para ATSC)

SUBTÍTULOS DE ATSC

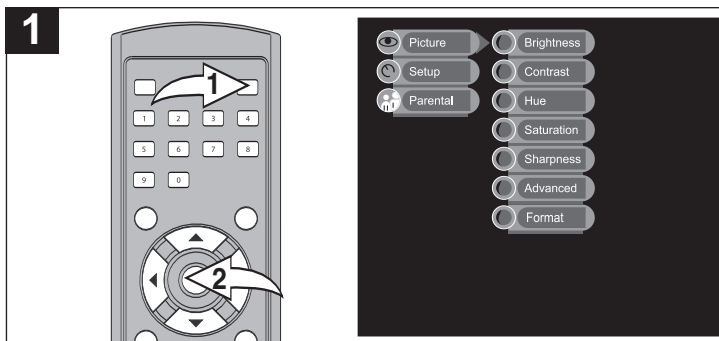

Presione el botón de ESPERA ❶ para encender el televisor; el indicador de STANDBY [espera] se apagará. Mientras está en modo de ATSC, presione el botón de MENÚ ❷; aparecerá la pantalla del menú principal.

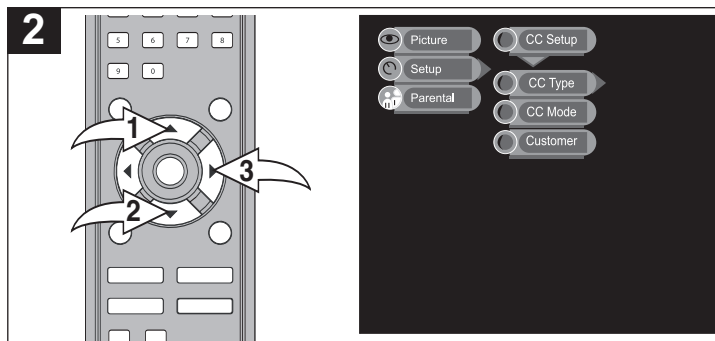

Seleccione Setup [ajuste] usando el botón de CANAL/ Navegación Arriba ❶ o Abajo ❷, luego presione el botón de Subir VOLUMEN/ Navegación Derecha ❸ para seleccionar la opción. Seleccione CC Setup [ajuste de subtítulos] usando el botón de CANAL/ Navegación Arriba ❶ o Abajo ❷, luego presione el botón de Subir VOLUMEN/Navegación Derecha ❸ para seleccionar la opción. Seleccione la opción CC Type [tipo de subtítulos], CC Mode [modo de subtítulos] o Customer [personal] usando el botón de Subir VOLUMEN/ Navegación Arriba ❶ o Abajo ❷, luego presione el botón de Subir VOLUMEN/Navegación Derecha ❸ para seleccionar la opción.

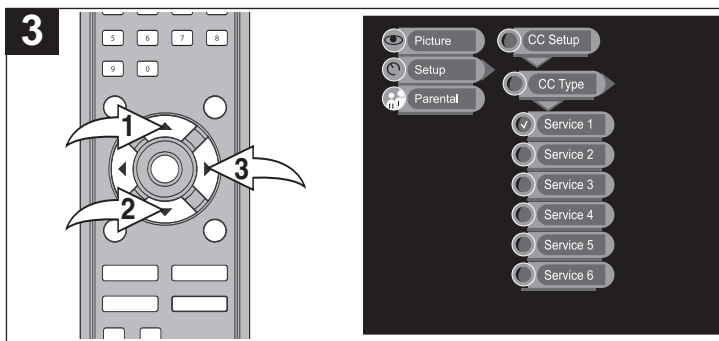

TIPO DE SUBTÍTULOS: Seleccione la opción deseada usando el botón de CANAL/Navegación Arriba ❶ o Abajo ❷, luego presione el botón de Subir VOLUMEN/Navegación Derecha ❸ para seleccionar la opción.

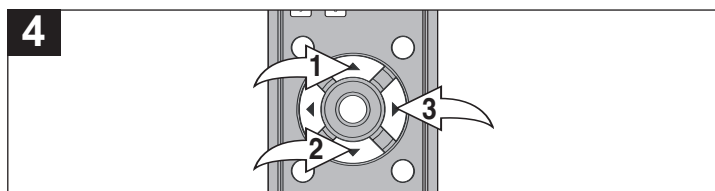

MODO DE SUBTÍTULOS: Seleccione la opción Broadcast [transmisión] (verá los subtítulos en la fuente de transmisión) o Customer [personal] (verá los subtítulos en la fuente del cliente; vea el siguiente paso) usando el botón de CANAL/Navegación Arriba ❶ o Abajo ❷, luego presione el botón de Subir VOLUMEN/Navegación Derecha ❸ para seleccionar la opción.

NOTA: Debe seleccionar CUSTOMER [personal] para el modo de subtítulos, de lo contrario, no puede seleccionar la configuración PERSONAL como se describe en el siguiente paso.

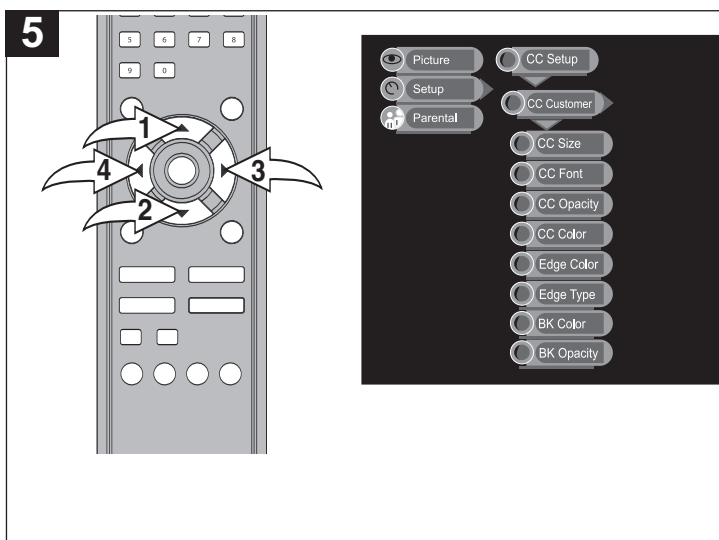

PERSONAL: Seleccione la opción deseada usando el botón de CANAL/ Navegación Arriba ❶ o Abajo ❷, luego presione el botón de Subir VOLUMEN/Navegación Derecha ❸ para seleccionar la opción. Luego use el botón de Subir VOLUMEN/Navegación Derecha ❸ o Bajar VOLUMEN/Navegación Izquierda ❹ para seleccionar la configuración deseada de la opción.

TAMAÑO DE SUBTÍTULOS: normal, grande, pequeño

FUENTE DE SUBTÍTULOS: Fuente 0 a 7.

OPACIDAD DE SUBTÍTULOS: sólido, intermitente, Frnsl, transparente

Color de subtítulos: Negro, blanco, rojo, verde, azul, amarillo, morado o acua.

COLOR DE BORDE: Negro, gris, rojo, verde, azul, amarillo, azul marino o gris oscuro.

TIPO DE BORDE: Ninguno, en relieve, oprimido, delineado, sombra izquierda o sombra derecha.

COLOR DE FONDO: Negro, gris, rojo, verde, azul, amarillo, azul marino o gris oscuro.

OPACIDAD DE FONDO: Transparente o sólido.

NOTA: Presione una vez el botón de MENÚ para regresar a la página anterior del menú. Presiónelo repetidamente para salir de los menús.

USAR EL MENÚ DE CONTROL INFANTIL

El control infantil (V-Chip) permite que los padres eviten que los niños vean programas inadecuados en el televisor. El control infantil lee las clasificaciones para la programación (excepto para noticieros, deportes, películas no editadas en el canal premium de cable y las señales del Sistema de emergencias), y luego niega el acceso a la programación si la clasificación del programa cumple con las limitantes que usted escogió. En este caso, el programa se bloqueará.

CONFIGURACIÓN DE V-CHIP

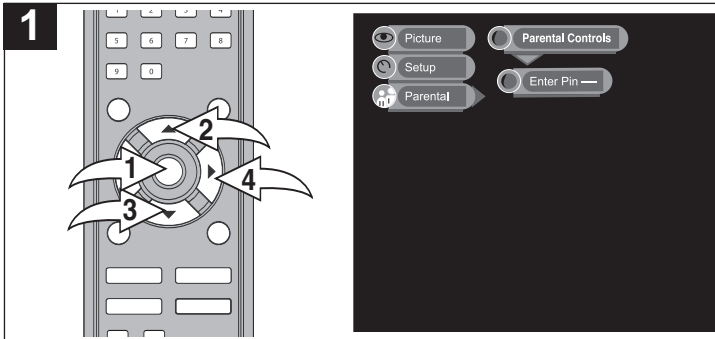

Mientras está en modo de TV (NTSC) o ATSC, presione el botón de MENÚ ❶; aparecerá la pantalla del menú principal. Seleccione Parental usando el botón de CANAL/Navegación Arriba ❷ o Abajo ❸, luego presione una vez el botón de Subir VOLUMEN/Navegación Derecha ❹ para seleccionar la opción y nuevamente para seleccionar Parental Controls [control infantil]; aparecerá el cuadro de diálogo para Ingresar el NIP.

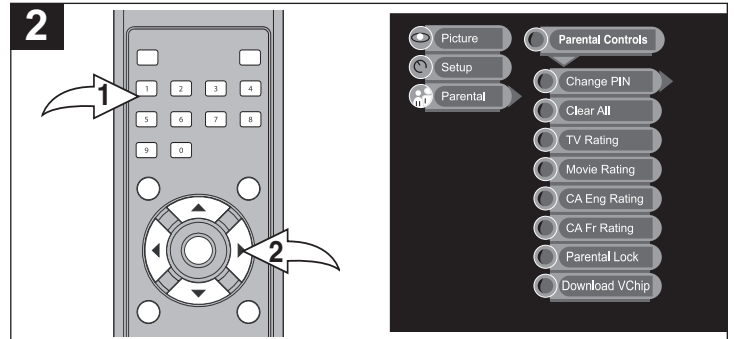

Con los botones de Selección directa de canal (0-9) ❶, ingrese la contraseña ("1234" es la contraseña predeterminada si no la ha cambiado), luego presione una vez el botón de Subir VOLUMEN/Navegación Derecha ❷ para seleccionar la opción y luego una vez más para continuar. Esta contraseña puede cambiarse para que conste de diferentes números (por ejemplo, 1467 ó 3732) después de ingresar la contraseña original. Vea la página 33 para cambiar la contraseña.

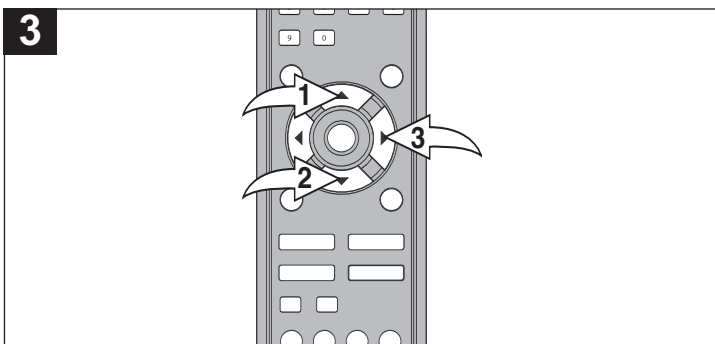

Una vez en el menú de Control infantil, presione el botón de CANAL/Navegación Arriba ❶ o Abajo ❷ hasta que seleccione PARENTAL LOCK [bloqueo infantil], luego presione una vez el botón de Subir VOLUMEN/Navegación Derecha ❸ para seleccionar la opción. Seleccione ON [activar] para activar u OFF [desactivar] para deactivar la opción usando el botón de CANAL/Navegación Arriba ❶ o Abajo ❷, luego presione el botón de Subir VOLUMEN/Navegación Derecha ❸. Luego cambie las configuraciones como se indica en las siguientes dos páginas.

CONFIGURAR EL CONTROL INFANTIL (CONTINÚA)

CONFIGURACIÓN DE CLASIFICACIÓN PARA PELÍCULAS

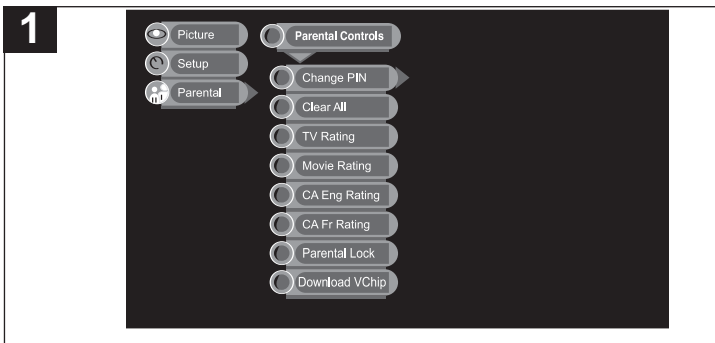

Entre a la pantalla del menú de PARENTAL como se describe en los pasos 1 y 2 en la página anterior.

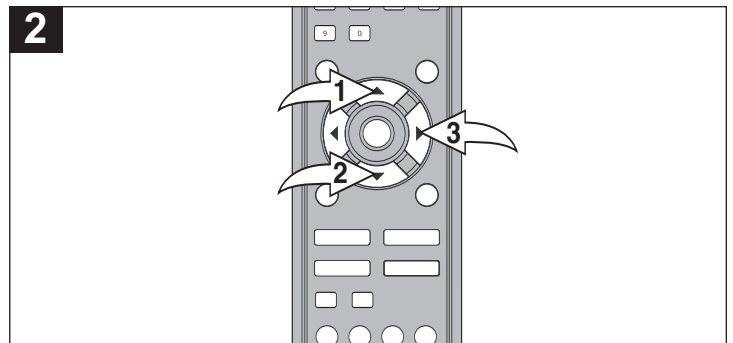

Una vez en el menú de CONTROL INFANTIL, presione el botón de CANAL/Navegación Arriba ❶ o Abajo ❷ hasta que seleccione MOVIE RATING [clasificación de películas], luego presione el botón de Subir VOLUMEN/Navegación Derecha ❸ para seleccionar la opción.

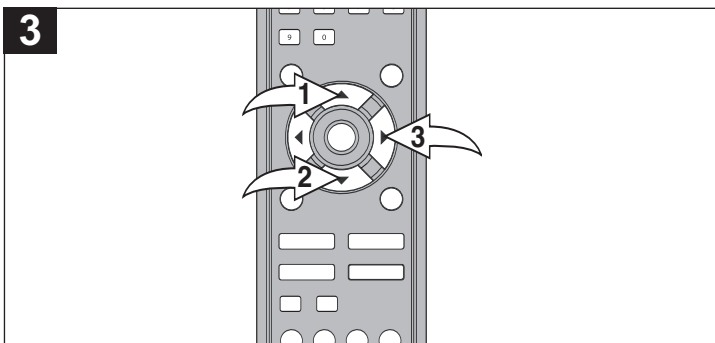

Presione el botón de CANAL/Navegación Arriba ❶ o Abajo ❷ para seleccionar una clasificación (ver a continuación), luego presione una vez el botón de Subir VOLUMEN/Navegación Derecha ❸ para seleccionar la opción.

Todos los programas con una clasificación más alta que la seleccionada también quedarán bloqueados.

G: Todas las edades.
PG: Guía de los padres.
PG-13: Guía de los padres en menores de 13 años.
R: Para menores de 17 años se recomienda la guía de los padres.
NC17: 17 años o mayores.
X: Sólo para adultos.
N/A: Desbloquear todas las clasificaciones.

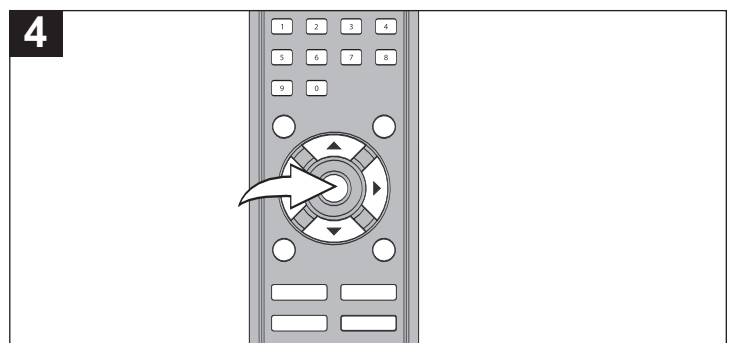

Presione cuatro veces el botón de MENÚ para salir de los menús.

CONFIGURAR EL CONTROL INFANTIL (CONTINÚA)

CONFIGURACIÓN DE CLASIFICACIÓN DE TELEVISIÓN

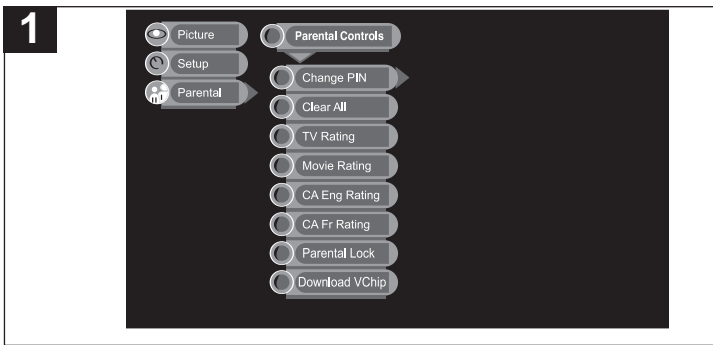

Entre a la pantalla del menú de PARENTAL como se describe en los pasos 1 y 2 en la página 28.

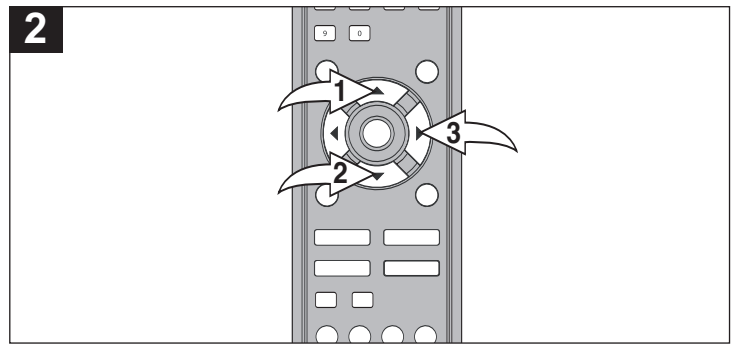

Una vez en el menú de CONTROL INFANTIL, presione el botón de CANAL/Navegación Arriba ❶ o Abajo ❷ hasta que seleccione TV RATING [clasificación de televisión], luego presione el botón de Subir VOLUMEN/Navegación Derecha ❸ para seleccionar la opción.

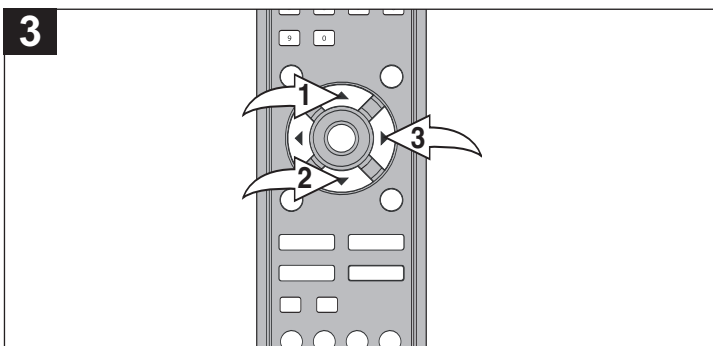

Presione el botón de CANAL/Navegación Arriba ❶ o Abajo ❷ para seleccionar una clasificación (ver a continuación), luego presione una vez el botón de Subir VOLUMEN/Navegación Derecha ❸ para seleccionar la opción. Todos los programas con una clasificación más alta que la seleccionada también quedarán bloqueados.

TV Youth: Niños pequeños
TV Youth 7: 7 años y más
TV G: Todas las edades
TV PG: Guía de los padres
TV 14: Guía de los padres para menores de 14 años
TV MA: Audiencia madura
NINGUNO: Desbloquear todas las clasificaciones

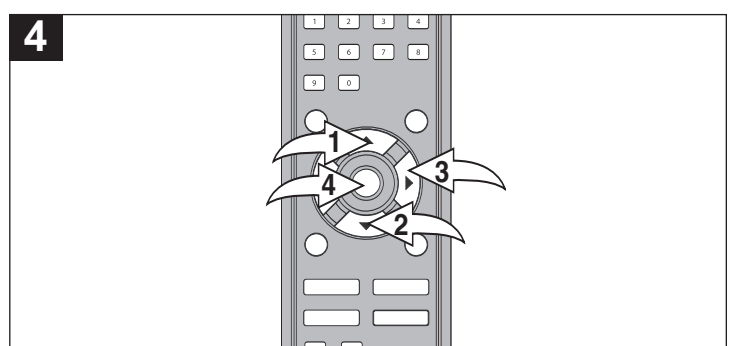

También puede bloquear algunos o todos los criterios para cada nivel para Violencia en caricaturas, diálogo sexual, lenguaje obsceno, contacto sexual, diálogo sugestivo y todo (bloquea todos los criterios para el nivel seleccionado). Las opciones (si las hay) aparecen después de completar el paso 3).

Seleccione los criterios deseados usando el botón de CANAL/ Navegación Arriba ❶ o Abajo ❷, luego presione el botón de Subir VOLUMEN/Navegación Derecha ❸ para activar o desactivar la opción.

Cuando termine, presione el botón de MENÚ ❹ repetidamente para salir de los menús.

NOTA: Una palomilla indica que el criterio está bloqueado.

CONFIGURAR EL CONTROL INFANTIL (CONTINÚA)

CONFIGURACIÓN PARA INGLÉS CANADIENSE

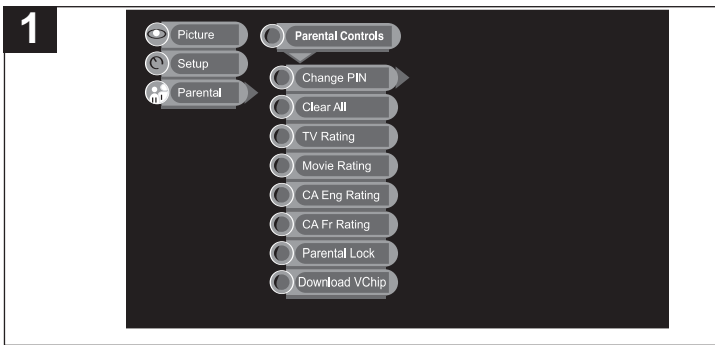

Entre a la pantalla del menú de PARENTAL como se describe en los pasos 1 y 2 en la página 28.

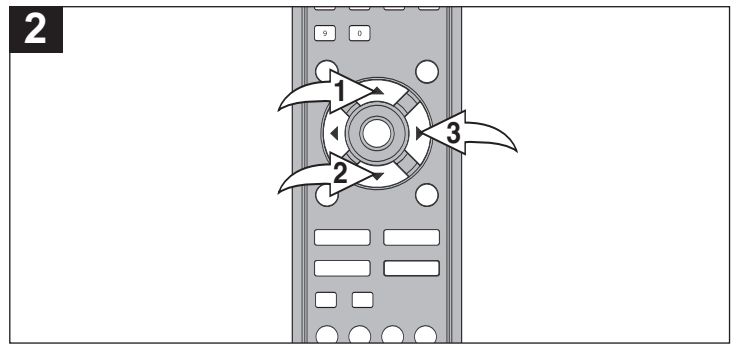

Una vez en el menú de CONTROL INFANTIL, presione el botón de CANAL/Navegación Arriba ❶ o Abajo ❷ hasta que seleccione CA ENG RATING [clasificación de inglés canadiense], luego presione el botón de Subir VOLUMEN/Navegación Derecha ❸ para seleccionar la opción.

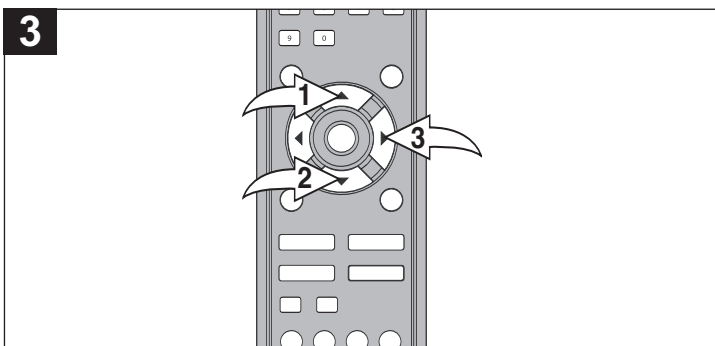

Presione el botón de CANAL/Navegación Arriba ❶ o Abajo ❷ para seleccionar una clasificación (ver a continuación), luego presione una vez el botón de Subir VOLUMEN/Navegación Derecha ❸ para seleccionar la opción. Todos los programas con una clasificación más alta que la seleccionada también quedarán bloqueados.

E: Exento.

C: Niños.

C8 up: Niños de 8 años y más.

G: Programación general, apta para todas las edades.

PG: Guía de los padres.

14 up: Espectadores de 14 años y más.

18 up: Programación para adultos.

NOTA: Una palomilla indica que el criterio está bloqueado.

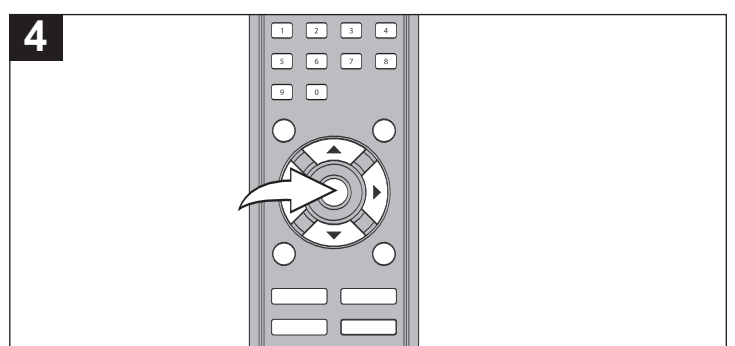

Cuando termine, presione el botón de MENÚ cuatro veces para salir de los menús.

CONFIGURAR EL CONTROL INFANTIL (CONTINÚA)

CONFIGURACIÓN PARA FRANCÉS CANADIENSE

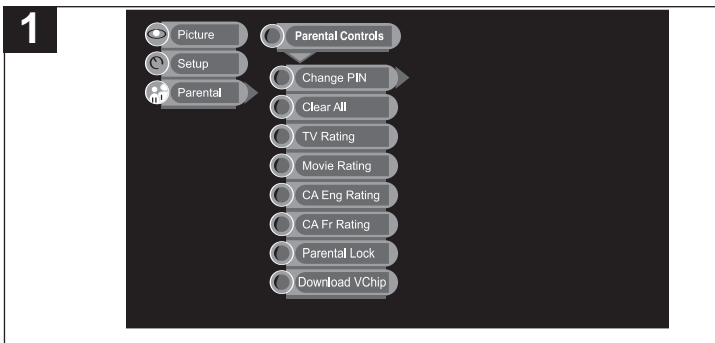

Entre a la pantalla del menú de PARENTAL como se describe en los pasos 1 y 2 en la página 28.

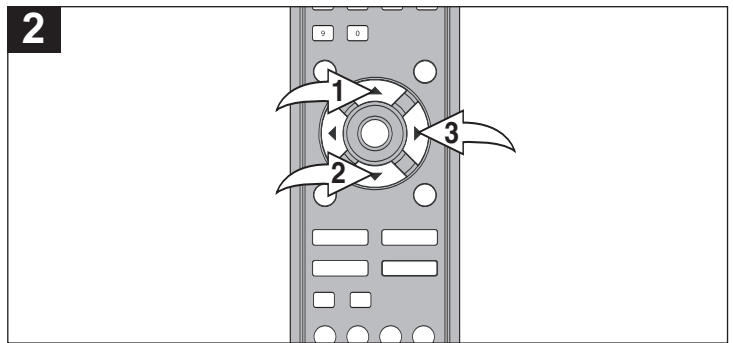

Una vez en el menú de CONTROL INFANTIL, presione el botón de CANAL/Navegación Arriba ❶ o Abajo ❷ hasta que seleccione CA FR RATING [clasificación de francés canadiense], luego presione el botón de Subir VOLUMEN/Navegación Derecha ❸ para seleccionar la opción.

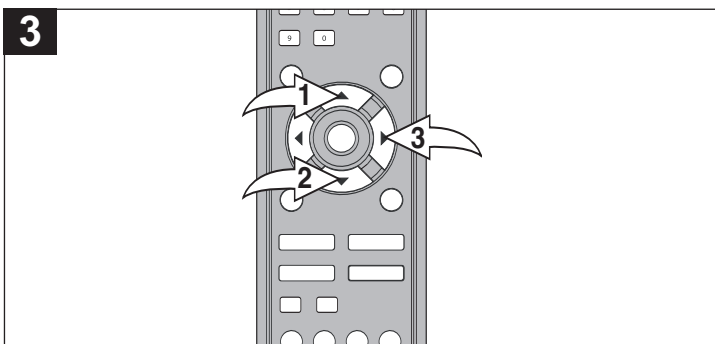

Presione el botón de CANAL/Navegación Arriba ❶ o Abajo ❷ para seleccionar una clasificación (ver a continuación), luego presione una vez el botón de Subir VOLUMEN/Navegación Derecha ❸ para seleccionar la opción. Todos los programas con una clasificación más alta que la seleccionada también quedarán bloqueados.

E: Exento.

G: Niños (pequeños).

8 up: Niños de 8 años y más.

13 up: Espectadores de 13 años y más.

16 up: Espectadores de 16 años y más.

18 up: Programación para adultos.

NOTA: Una palomilla indica que el criterio está bloqueado.

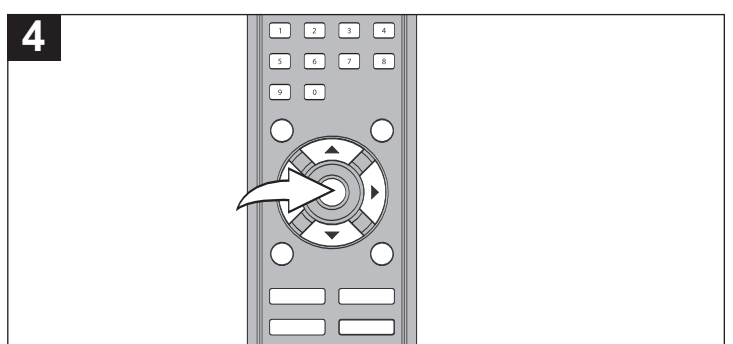

Cuando termine, presione el botón de MENÚ cuatro veces para salir de los menús.

CONFIGURAR EL CONTROL INFANTIL (CONTINÚA)

CAMBIAR LA CONTRASEÑA

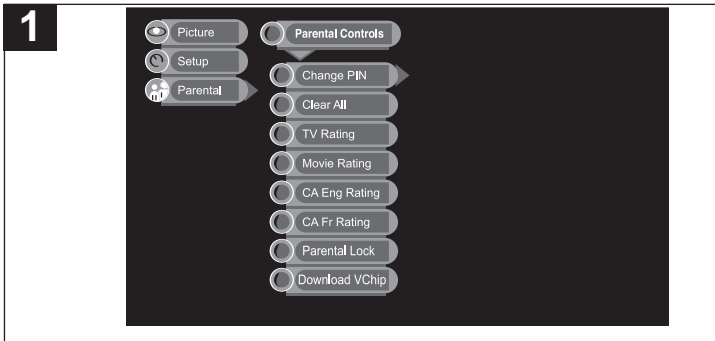

Entre a la pantalla del menú de PARENTAL como se describe en los pasos 1 y 2 en la página 28.

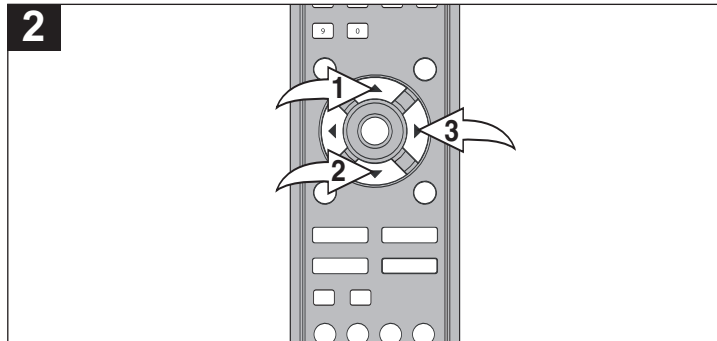

Una vez en el menú de CONTROL INFANTIL, presione el botón de CANAL/Navegación Arriba ❶ o Abajo ❷ hasta que seleccione CHANGE PIN [cambiar NIP], luego presione el botón de VOLUMEN/Navegación Derecha ❸ para seleccionar la opción.

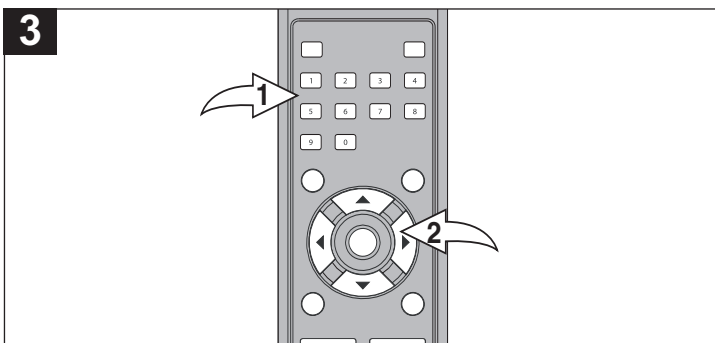

Use los botones de Número (0-9) ❶ para ingresar la nueva contraseña y presione el botón de Subir VOLUMEN/Navegación Derecha ❷. Ingrese nuevamente la contraseña nueva para confirmar y presione el botón de Subir VOLUMEN/Navegación Derecha ❷, "PIN CHANGED" [NIP cambiado] indica que cambió la contraseña.

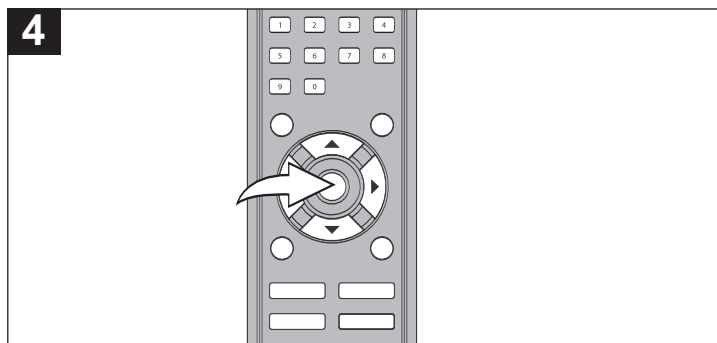

Cuando termine, presione el botón de MENÚ cuatro veces para salir de los menús.

CONFIGURAR EL CONTROL INFANTIL (CONTINÚA)

ACTIVAR O DESACTIVAR EL CONTROL INFANTIL

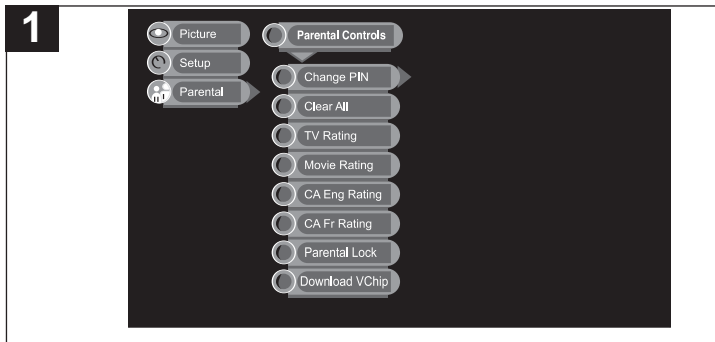

Entre a la pantalla del menú de PARENTAL como se describe en los pasos 1 y 2 en la página 28. Después de ajustar la configuración del control infantil, active o desactive el Control infantil como se muestra en esta página.

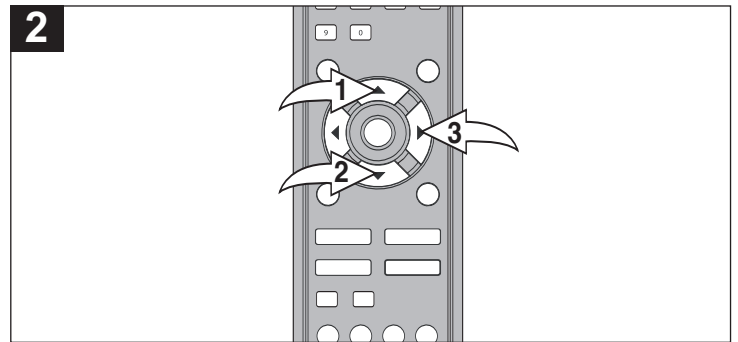

Una vez en el menú de Control infantil, presione el botón de CANAL/Navegación Arriba ❶ o Abajo ❷ hasta que seleccione PARENTAL LOCK [bloqueo infantil], luego presione el botón de VOLUMEN/Navegación Derecha ❸ para seleccionar la opción.

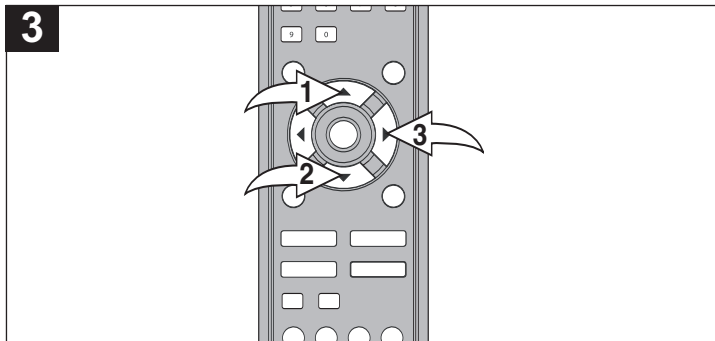

Presione el botón de CANAL/ Navegación Arriba ❶ o Abajo ❷ para activar o desactivar el control infantil y luego presione una vez el botón de Subir VOLUMEN/Navegación Derecha ❸ para seleccionar la opción.

CONFIGURAR EL CONTROL INFANTIL (CONTINÚA)

DESCARGAR EL VCHIP (SÓLO ATSC)

La función de Descargar Vchip es la misma que las configuraciones de clasificación del control infantil (es decir, como la configuración de la Clasificación de TV o la Clasificación de FRANCÉS CANADIENSE, etc.). Sin embargo, estos niveles de clasificación se descargan del programa correspondiente y es posible que algunos de los programas no tengan esta función.

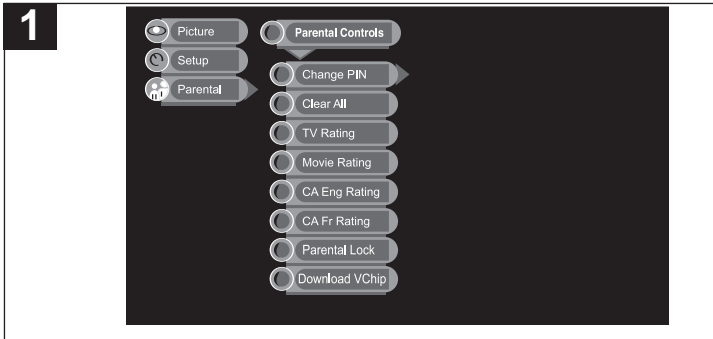

Entre a la pantalla del menú de PARENTAL como se describe en los pasos 1 y 2 en la página 28.

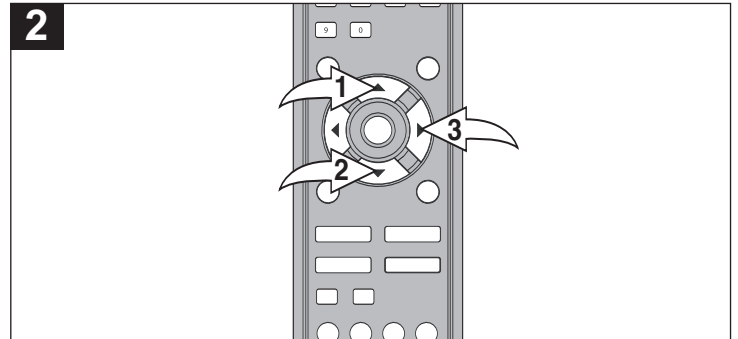

Una vez en el menú de CONTROL INFANTIL, presione el botón de CANAL/Navegación Arriba ❶ o Abajo ❷ hasta que seleccione DOWNLOAD VCHIP [descargar vchip], luego presione el botón de VOLUMEN/Navegación Derecha ❸ para seleccionar la opción. Entonces aparecerá el menú de configuración de RRT (tabla de clasificación de región). Use el botón de CANAL/Navegación Arriba ❶ o Abajo ❷ para seleccionar el nivel de clasificación deseado y presione el botón de Subir VOLUMEN/Navegación Derecha ❸ para confirmar la selección.

CONFIGURAR EL CONTROL INFANTIL (CONTINÚA)

RESTABLECER TODO

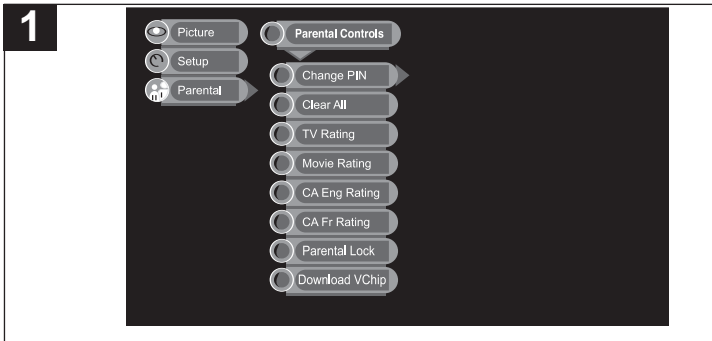

Esta función restablece todas las configuraciones de v-chip/control infantil, excepto la contraseña. Entre a la pantalla del menú de PARENTAL como se describe en los pasos 1 y 2 en la página 28.

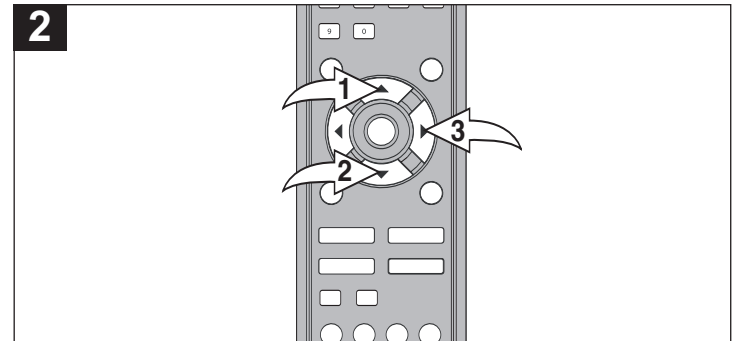

Una vez en el menú de Control infantil, presione el botón de CANAL/Navegación Arriba **1** o Abajo **2** hasta que seleccione CLEAR ALL [borrar todo], luego presione el botón de VOLUMEN/Navegación Derecha **3** para seleccionar la opción.

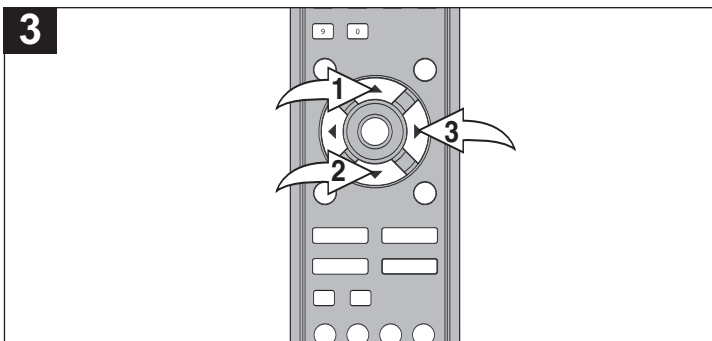

Presione el botón de CANAL/Navegación Arriba **1** o Abajo **2** para seleccionar YES [sí] (para restablecer todas las configuraciones o NO (para regresar al menú anterior) y luego presione una vez el botón de Subir VOLUMEN/Navegación Derecha **3** para seleccionar la opción.

GUÍA DE DIAGNÓSTICO

Revise primero los siguientes puntos antes de pedir ayuda a servicio:

SÍNTOMA	CAUSA POSIBLE	SOLUCIÓN POSIBLE
ENERGÍA		
No enciende.	El adaptador de CA/cable eléctrico no está conectado.	Conecte el adaptador de CA/cable eléctrico correctamente.
RECEPCIÓN DE LA TRANSMISIÓN DE TV		
Imagen deficiente o sin imagen.	La estación de TV tiene problemas.	Pruebe otro canal.
	El control de imagen no se ajusta.	Revise los ajustes del control de imagen.
	Posible interferencia local.	Revise si hay un disturbio en la fuente de recepción.
	No está conectado el conector de la antena/CATV	Verifique la conexión CATV o antena VHF/UHF.
La imagen es inconstante (SÓLO NTSC.)	La estación de TV tiene problemas.	Pruebe otro canal.
	El canal de TV por cable está codificado.	Necesita usar un descodificador para Cable (si desea).
	Posible interferencia local.	Revise si hay un disturbio en la fuente de recepción.
No hay recepción de cable	CATV conectado incorrectamente o no conectado.	Revise las conexiones de CATV.
	La opción de sistema de TV está en AIRE.	Ponga la opción del sistema en CATV.
	Servicio interrumpido de TV por cable.	Contacte a su compañía de TV por cable.
No hay recepción en canales > 69	La opción de sistema de TV está en AIRE.	Ponga la opción del sistema en CATV.
Sonido deficiente o sin sonido.	La estación de TV tiene problemas.	Pruebe otro canal.
	Está presionado el botón de SILENCIO.	Presione nuevamente el botón de SILENCIO.
	Posible interferencia local.	Revise si hay un disturbio en la fuente de recepción.
	El conector de Antena/CATV no está conectado.	Revise la conexión de CATV o antena VHF/UHF.
	El volumen está al mínimo.	Suba el volumen.
El televisor se apaga.	La estación de TV detuvo su transmisión.	Sintonice otro canal.
	Está configurado el Temporizador de dormir.	Ponga el apagado automático en apagado.
Los subtítulos no funcionan.	La señal de televisión es débil (sólo NTSC.)	Verifique la conexión del CATV o la antena VHF/UHF.
	La estación de TV tiene problemas o el programa sintonizado no tiene subtítulos.	Pruebe con otro canal.
	No están activados los subtítulos.	Active los subtítulos.
CONTROL REMOTO		
El control remoto no opera.	La distancia es muy grande o hay mucha luz en la habitación.	Opere a 20 pies o reduzca la luz en la habitación.
	Hay un obstáculo en el trayecto del rayo o el control remoto apunta al sensor.	Limpie el trayecto del rayo y/o apunte el control remoto al sensor.
	Las baterías están bajas o instaladas incorrectamente.	Reemplace las baterías o instale correctamente.
CONTROL INFANTIL (V-CHIP)		
La protección del control infantil no funciona	El V-Chip está desactivado.	Active el V-Chip.
	Se está transmitiendo un noticiero o deportes.	El control infantil no funciona con noticieros o eventos deportivos.
	No configuró las clasificaciones.	Configure las clasificaciones según desee.

INTERFERENCIAS EN LA RECEPCIÓN

En el modo de TV (NTSC), la mayoría de las interferencias por televisión se pueden remediar ajustando la altura y posición de la antena VHF/UHF. Recomendamos las antenas exteriores para obtener los mejores resultados si no está usando cable o satélite. Los tipos más comunes de interferencia de televisión se muestran a continuación. Si uno de estos síntomas aparece cuando el televisor está conectado al sistema de TV por cable, las interferencias pueden ser causadas por la transmisión de la compañía local de cable.

IGNICIÓN:

Pueden aparecer manchas negras o rayas horizontales, la imagen puede parpadear o deslizarse. Normalmente causado por interferencia con los sistemas de ignición en automóviles, las lámparas de neón, los taladros eléctricos y otros electrodomésticos.



FANTASMAS:

Los fantasmas son causados debido a que la señal de televisión sigue dos trayectorias. Una es la trayectoria directa y la otra se refleja en edificios altos, colinas u otros objetos. Cambiar la dirección o posición de la antena puede mejorar la recepción.



NIEVE:

Si su receptor se ubica en la zona periférica de una estación de televisión en donde la señal es débil, su imagen puede estar desfigurada por la aparición de pequeños puntos. Cuando la señal es extremadamente débil, podrá ser necesario instalar una antena externa para mejorar la imagen.



INTERFERENCIA POR FRECUENCIA DE RADIO:

Esta interferencia produce ondas que se mueven o rayas diagonales y, en algunos casos, causa la pérdida de contraste en la imagen.



VARIACIÓN EN EL TAMAÑO DE LA IMAGEN:

Es normal que el tamaño de la imagen varíe ligeramente cuando usted ajusta el CONTRASTE o el BRILLO.

ESPECIFICACIONES

Fuente de energía	Entrada de 12VCD, ⊖⊕⊕
Monitor PCL.....	Pantalla de cristal líquido de 19"
Ángulo de perspectiva.....	H: 150° V: 140°
Relación de la pantalla.....	16:9
Resolución.....	1440 x 900
Relación de contraste	700:1
Brillo	300cd/m ²
Potencia de salida de bocina.....	2W x 2
Señal DTV compatible	(480i/480p/1080i/720p)
Sintonizador de TV.....	ATSC y NTSC M Compatible con TV y CATV (TV por cable)
Dimensión	18.75" (ancho) X 17.3" (alto) X 8.7"(largo) (con base)
Peso	14 lbs

CUIDADO Y MANTENIMIENTO

Para evitar un incendio o descarga eléctrica, desconecte su unidad de la corriente eléctrica cuando la esté limpiando. El acabado de su receptor puede limpiarse con un trapo seco como cuidaría cualquier otro mueble. Tenga cuidado al limpiar y frotar las partes de plástico. Puede usar jabón neutro y un trapo húmedo.

PARA OBTENER AYUDA ADICIONAL CON RESPECTO A LOS AJUSTES O A LA OPERACIÓN, VISITE NUESTRO SITIO WEB EN WWW.MEMOREXELECTRONICS.COM O COMUNÍQUESE CON SERVICIO AL CLIENTE AL

(954) 660-7100

CONSERVE EL EMPAQUE AL MENOS DURANTE 90 DÍAS POR SI ACASO NECESITARA REGRESAR EL PRODUCTO A SU DISTRIBUIDOR O A MEMOREX.

CONSULTE EL NÚMERO DE PIEZAS REPLAZABLES EN LA PÁGINA 6, LUEGO COMUNÍQUESE CON FOX INTERNATIONAL AL 1-800-321-6993.

Memcorp, Inc.
Weston, FL
Printed in / Impreso en Hong Kong

Visit our website at / Visite nuestro sitio web en
www.memorexelectronics.com

152-37190-0320

Free Manuals Download Website

<http://myh66.com>

<http://usermanuals.us>

<http://www.somanuals.com>

<http://www.4manuals.cc>

<http://www.manual-lib.com>

<http://www.404manual.com>

<http://www.luxmanual.com>

<http://aubethermostatmanual.com>

Golf course search by state

<http://golfingnear.com>

Email search by domain

<http://emailbydomain.com>

Auto manuals search

<http://auto.somanuals.com>

TV manuals search

<http://tv.somanuals.com>