

**Memorex**

# Cordless Telephone

# MPH6925

## Owner's Manual

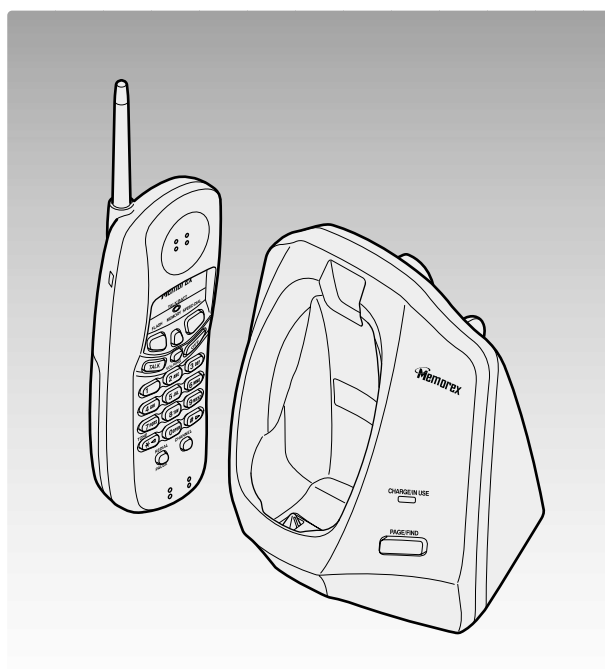

## Contents

<b>Introduction</b> .....	<b>2</b>	<b>Using Your Phone</b> .....	<b>6</b>
Features .....	2	• Making and Receiving Calls .....	6
<b>Controls and Functions</b> .....	<b>3</b>	• Storing a Number in Memory .....	6
<b>Installation</b> .....	<b>4</b>	• Entering a Pause in Memory Dialing .....	6
• Charging the Battery Pack .....	4	• Storing Mixed Tone/Pulse Numbers .....	7
Charging the Handset .....	4	• Dialing a Stored Number .....	7
Low Battery Indicator .....	4	• One-touch Dialing (SPEED DIAL) .....	7
Cleaning the Battery Contacts .....	4	• Chain Dialing .....	7
• Selecting a Location .....	4	• Erasing a Stored Number .....	7
• Choose the Dialing Mode .....	4	• Replacing a Stored Number .....	7
• Wall Installation .....	5	• Selecting a Different Channel .....	7
Mounting on a Standard Wall Plate .....	5	• Using the Flash Button .....	8
<b>Setting Up Your Phone</b> .....	<b>5</b>	• Using the Page Feature .....	8
• Adjusting Ringer Controls .....	5	• Traveling Out-of-Range .....	8
Ringer Tone .....	5	<b>Troubleshooting</b> .....	<b>8</b>
Setting the Handset Earpiece Volume .....	5	<b>IMPORTANT SAFETY INSTRUCTIONS</b> .....	<b>9</b>
Ringer Mute .....	5	<b>LIMITED WARRANTY - CORDLESS TELEPHONES</b> .....	<b>11</b>

## Introduction

The Memorex® MPH 6925 900 MHz cordless phones are designed and engineered to exacting standards for reliability, long life, and outstanding performance.

### ▼ Features

- 900 MHz Extended Range Technology
- 20 Channel Autoscan
- 10-Number Memory Dialing
- Speed Dial
- Desk or Wall Mountable
- Tone/Pulse Dialing
- Handset Volume Control
- 24 Digit Redial
- Page
- Instant Talk
- Auto Disconnect
- 7 Hours Talk Time
- Hearing Aid Compatible

Memorex® is a registered trademark of the Memorex Telex N.V.

The MPH 6925 features include *Instant Talk* and *Auto Disconnect*. *Instant Talk* allows you to answer a call by just removing the handset from the base so you don't have to waste time pushing buttons. *Auto Disconnect* allows you to hang up by simply returning the handset to the base.

The *Mega Clear Plus* true compander circuitry virtually eliminates background noise. This innovative technology, together with 20 different channels, provides you with the best possible reception during all your conversations.

The *Mega Secure* feature electronically locks your phone when the handset is in the base.

To get the most from your phone, please read this reference guide thoroughly. Also, be sure to complete the product registration form and mail it in.

## Controls and Functions

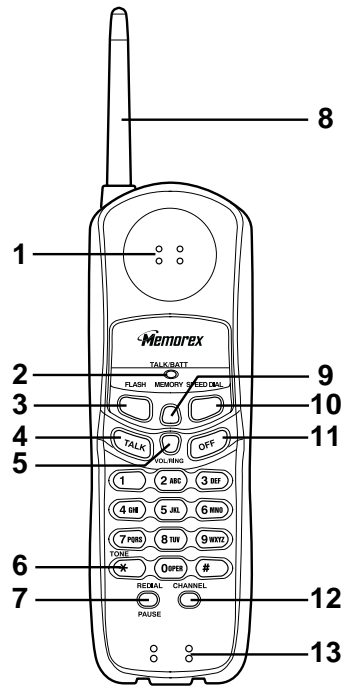

1. Handset Speaker
2. **TALK/BATT** LED - indicates when phone is in use or the battery is low
3. **FLASH** - accesses call waiting (if available)
4. **TALK** - answers or places calls
5. **VOL/RING** - sets the ringer tone and earpiece volume
6. **\*/TONE** - switches to tone dialing in pulse dial mode
7. **REDIAL/PAUSE** - redials the last number / adds a timed pause in a memory dialing sequence
8. Handset Antenna
9. **MEMORY** - enters or recalls numbers in memory
10. **SPEED DIAL** - accesses stored numbers in memory locations 1 for one-touch dialing
11. **OFF** - hangs up a phone call / mutes the ringing tone temporarily
12. **CHANNEL** - selects another channel for clearer reception
13. Handset Microphone
14. Phone Line Jack
15. DC Power Input
16. **CHARGE/IN USE** LED - indicates the phone is in use or the handset is charging
17. **PAGE/FIND** - locates the handset

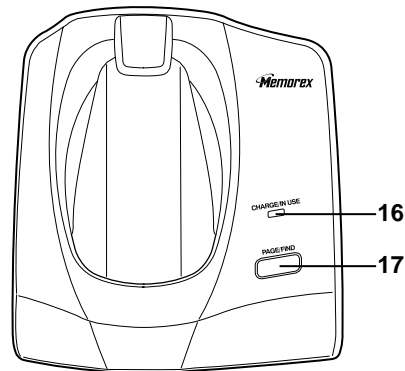
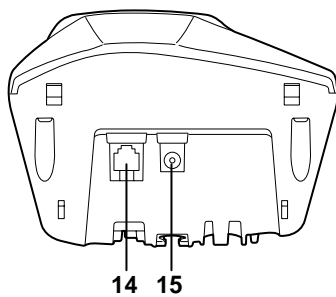

## Installation

### Charging the Battery Pack

The rechargeable Nickel-Cadmium battery pack must be fully charged before using your phone for the first time.

**Before plugging the phone line into your new phone, you must charge the battery for approximately 15-20 hours without interruption.**

1. Remove the handset battery cover.
2. Plug the battery's cable into the handset.

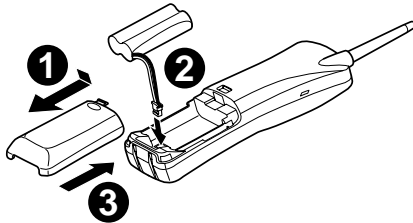

*The plastic connectors will fit together only one way. Make sure the battery's connector is properly aligned. Use only the battery pack (model BT-904) supplied with your phone.*

3. Replace the battery cover.

### ▼ Charging the Handset

Place the handset on the base to charge. (Place the handset upright in the charging cradle with the keypad facing forward.)

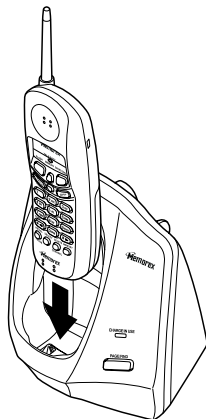

### ▼ Low Battery Indicator

When the battery pack in the handset is low and needs to be charged, the **TALK/BATT** LED flashes every 3 seconds.

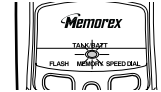

If this occurs while you are on the phone, you will hear a tone. Complete your call as quickly as possible, and return the handset to the base for charging.

### ▼ Cleaning the Battery Contacts

To maintain a good charge, it is important to clean all battery contacts on the handset and base about once a month. Use a pencil eraser or other contact cleaner. **Do not use any liquids or solvents.**

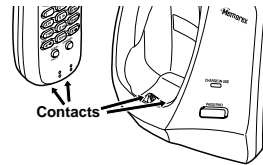

### Selecting a Location

Before choosing a location for your new phone, read the "Installation Considerations" included in the "Precautions and Important Safety Instructions".



*Important: Do not place the power cord in an area where it may create a trip hazard or become chafed and create a fire or electrical hazard.*

### Choose the Dialing Mode

1. Press and hold **FLASH** until you hear a confirmation tone.
2. To set the dial mode for pulse dialing, press **#**.  
Or to set the dial mode for tone dialing, press **\*/TONE**. A confirmation tone sounds to indicate the setting is complete.



*Make sure your battery pack is fully charged before choosing the dial mode.*

## Wall Installation

### ▼ Mounting on a Standard Wall Plate

The phone is designed to be mounted on a standard wall plate.

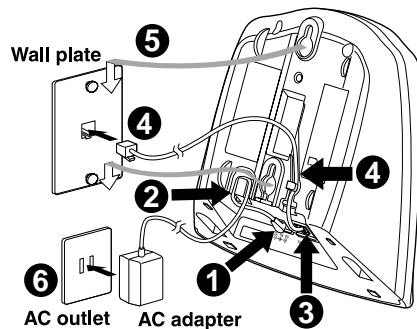

1. Plug the AC adapter into the **DC IN 9V** input jack on the base.
2. Place the AC adapter cord inside the left molded channel cord holder.
3. Plug a telephone cord into the **TEL LINE** jack on the base.
4. Place the telephone cord into the right molded channel cord holder and plug the other end of the cord into the wall jack. *(Remember, the phone must be fully charged before you can use it.)*
5. Place the base on the two posts of the wall plate and slide downward to secure.
6. Plug the AC adapter into a standard 120V AC wall outlet that is not controlled by a wall switch.



*Use only the Memorex AC adapter that came with the phone.*

## Setting Up Your Phone

### Adjusting Ringer Controls

#### ▼ Ringer Tone

1. While the phone is not in use, press **VOL/RING**.
2. The phone has two ringer tones. Press **VOL/RING** again until you hear the ringer tone you want.

#### ▼ Setting the Handset Earpiece Volume

1. While you are on a call, press **VOL/RING**.
2. The phone has three receiver volume levels, Normal, High and Loud. Press **VOL/RING** again until you hear the volume level you want. When you hang up, the phone keeps the last volume setting selected.

#### ▼ Ringer Mute

The **OFF** key can be used temporarily to mute the ringer tone. When the handset is off the base and the phone is ringing, press the **OFF** key and the ringer tone will be temporarily silenced. The ringer tone will return to normal starting with the next incoming call.

## Using Your Phone

### Making and Receiving Calls

	Handset on Base	Handset off Base
<b>Answer call</b>	When the phone rings, remove the handset from the base. ( <i>Instant Talk</i> )	Press <b>TALK</b> , any number key, <b>*/TONE</b> , or <b>#</b> .
<b>Make call</b>	<ol style="list-style-type: none"> <li>1. Remove the handset from the base and press <b>TALK</b>.</li> <li>2. The <b>TALK/BATT</b> LED flashes and lights.</li> <li>3. Listen for the dial tone.</li> <li>4. Dial the number.</li> </ol>	<ol style="list-style-type: none"> <li>1. Pick up the handset and press <b>TALK</b>.</li> <li>2. The <b>TALK/BATT</b> LED flashes and lights.</li> <li>3. Listen for the dial tone.</li> <li>4. Dial the number.</li> </ol>
<b>Hang up</b>	Press <b>OFF</b> or return the handset to the base. ( <i>Auto Disconnect</i> )	Press <b>OFF</b> or return the handset to the base. ( <i>Auto Disconnect</i> )
<b>Redial</b>	<ol style="list-style-type: none"> <li>1. Remove the handset from the base and press <b>TALK</b>.</li> <li>2. Listen for the dial tone.</li> <li>3. Press <b>REDIAL/PAUSE</b> to dial the last dialed number.</li> </ol>	<ol style="list-style-type: none"> <li>1. Pick up the handset and press <b>TALK</b>.</li> <li>2. Listen for the dial tone.</li> <li>3. Press <b>REDIAL/PAUSE</b> to dial the last dialed number.</li> </ol>
<b>Ringer Mute</b>	None	Press <b>OFF</b> when ringing.

### Storing a Number in Memory

Your MPH 6925 phone has 10 memory locations for storing important telephone numbers.

1. Remove the handset from the base and press **MEMORY**.  
The **TALK/BATT** LED flashes and you hear a beep.
2. Enter the phone number you want to store (up to 16 digits).

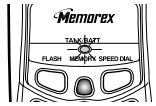

**NOTE** You have 30 seconds after pressing **MEMORY** to enter the number you wish to store. Otherwise, an error tone will sound.

3. Press **MEMORY** and enter a number (0-9) on the keypad for the memory location you want to use.

You hear a long beep and the **TALK/BATT** LED goes out indicating the number has been stored successfully.

If you select any keys other than 0-9, the handset will beep rapidly and no number will be stored.

**NOTE** You cannot store numbers in **SPEED DIAL**. Refer to "One-Touch Dialing".

### Entering a Pause in Memory Dialing

If you would like to use a phone number stored in memory to access voice mail, for example, you can store a pause in the phone number sequence.

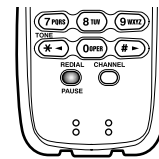

To use this function, follow *steps 1 and 2* in "Storing a Number in Memory", then press the **REDIAL/PAUSE** button on the handset to place a pause in the phone number sequence.

**NOTE** Remember, the phone number you wish to store cannot have more than 16 digits, including the pause. (The **PAUSE** button counts as one digit.)

Follow the remaining steps in the "Storing a Number in Memory" section to complete the operation.

## Storing Mixed Tone/Pulse Numbers

If your phone is set up for pulse dialing, you can store a mixed mode number (up to 16 digits) to easily access long distance services.

1. Remove the handset from the base and press **MEMORY**. The **TALK/BATT** LED flashes and you hear a beep.
2. Enter the number to be dialed in pulse mode.
3. Press the **\*/TONE** button on the handset. The **\*/TONE** button counts as one digit and enters a pause.
4. Enter the number(s) to be dialed in tone mode.
5. Press **MEMORY** and a number (0-9) on the keypad for the memory location you wish to use. You hear a long beep and the **TALK/BATT** LED goes out.

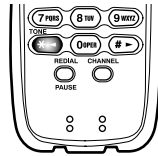

## Dialing a Stored Number

To dial a phone number stored in memory, press **TALK**, then press **MEMORY** and the memory location (0-9). Your phone will dial the stored number.



*If you select a memory location that does not have a stored number, the handset will beep rapidly and the phone will not dial.*

## One-touch Dialing (SPEED DIAL)

Your phone is equipped with "One-touch SPEED DIAL" for instant dialing. It is used to dial the phone number stored in memory location 1.

(See "Storing a Number in Memory".)

To instantly dial the phone number stored in memory location 1, simply press **SPEED DIAL**. (There is no need to press **TALK**. The phone will automatically dial.)

If you press **SPEED DIAL** and a phone number is not stored in memory location 1, the phone will beep rapidly and will not dial.

## Chain Dialing

After dialing a number you may be requested to enter a special access code, for example, when performing a banking transaction.

1. Store the access code into one of the memory locations (0-9).
2. Dial the main number.
3. Press **MEMORY** and the memory location of the access code at the appropriate time.

## Erasing a Stored Number

1. Remove the handset from the base.
2. Press **MEMORY** twice.
3. Press the memory location number (0-9) you want to clear. You hear a long beep confirming that you have erased the number.

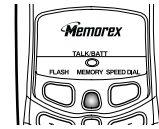

## Replacing a Stored Number

Remember, your MPH 6925 phone has 10 memory locations, represented by the numbers 0-9 on the keypad. If you store a phone number in one of these locations, then attempt to store a different number in the same location later, the new number **will replace** the previous one.

## Selecting a Different Channel

If you encounter interference while using your phone, you can manually change the phone's channel for clear operation. Interference can come from appliances or other phones in your home. This function works only when the phone is in use.

The **CHANNEL** button on the handset allows you to choose between 20 factory set channels. During the course of a conversation, if you hear static or noise which makes it difficult to hear, press **CHANNEL**. The **TALK/BATT** LED flashes, indicating the phone is changing to another channel.

## Using the Flash Button

Use **FLASH** for accessing services such as call waiting. (You must subscribe to Call Waiting Service from your phone company to use this feature.) If you receive a call during your conversation, press the **FLASH** button on the handset. Press **FLASH** again to return to the previous call.

## Using the Page Feature

The Page feature sends a signal from the base to the handset causing it to beep. This is useful for locating the handset when it is away from the base. To use this feature, press **PAGE/FIND** on the base.



The handset beeps for 60 seconds. (Press the **PAGE/FIND** button to get a continuous beep.)



*The paging feature does not work when the phone is in use.*

On the handset press any key to end the page.

## Traveling Out-of-Range

As you begin to move too far from the base unit, you hear a clicking sound. As you travel further, the noise increases. If you travel out-of-range, your call terminates.

## Troubleshooting

If your MPH 6925 cordless telephone is not performing to your expectations, please try these simple steps.

**Caution:** Do not attempt to service this unit yourself. Servicing must be performed by qualified personnel.

Problem	Suggestion
<b>CHARGE/IN USE</b> LED won't come on when handset is placed in the base.	<ul style="list-style-type: none"> <li>• Make sure the AC adapter is plugged into the base and wall outlet.</li> <li>• Make sure the handset is properly seated in the base.</li> <li>• Make sure that the charging contacts on the handset and on the base are clean.</li> </ul>
The audio sounds weak and/or scratchy.	<ul style="list-style-type: none"> <li>• Move the handset and/or base to a different location away from metal objects or appliances and try again.</li> <li>• Press <b>CHANNEL</b> to help eliminate background noise.</li> </ul>
Can't make or receive calls.	<ul style="list-style-type: none"> <li>• Check both ends of the telephone line cord.</li> <li>• Make sure the AC adapter is plugged into the base and a wall outlet.</li> <li>• Disconnect the AC adapter for a few minutes, then reconnect it.</li> <li>• Make sure that the handset is not too far from the base.</li> </ul>
Handset doesn't ring or receive a page.	<ul style="list-style-type: none"> <li>• The Nickel-Cadmium battery pack may be weak. Charge the battery for 15-20 hours.</li> <li>• The handset may be too far away from the base.</li> <li>• Place the base away from appliances or metal objects.</li> </ul>



## IMPORTANT SAFETY INSTRUCTIONS

When using your telephone equipment, these basic safety precautions should always be followed to reduce the risk of fire, electrical shock, and injury to persons:

1. Read and understand all instructions.
2. Follow all warnings and instructions marked on the product.
3. Unplug this product from the wall outlet before cleaning. Use a dry cloth for cleaning without liquid or aerosol cleaners.
4. Do not use this product near water; for example, near a bath tub, wash bowl, kitchen sink or laundry tub, in a wet basement, or near a swimming pool.
5. Do not place this product on an unstable cart, stand, or table. The telephone may fall, causing serious damage to the unit.
6. Slots and openings in the cabinet and the back or bottom are provided for ventilation. To protect the product from overheating, these openings must not be blocked or covered. This product should never be placed near or over a radiator or heat register. This product should not be placed in a built-in installation unless proper ventilation is provided.
7. This product should be operated only from the type of power source indicated on the marking label. If you are not sure of the type of power supply to your home, consult your dealer or local power company.
8. Do not allow anything to rest on the power cord. Do not locate this product where the cord will be damaged by persons walking on it.
9. Do not overload wall outlets and extension cords, as this can result in the risk of fire or electrical shock.
10. Never push objects of any kind into this product through cabinet slots, as they may touch dangerous voltage points or short out parts that could result in a risk of fire or electric shock. Never spill liquid of any kind on the product.
11. To reduce the risk of electric shock, do not disassemble this product. Take it to qualified service personnel when service or repair work is required. Opening or removing covers may expose you to dangerous voltages or other risks. Incorrect reassembly can cause electric shock when the appliance is subsequently used.
12. Unplug this product from the wall outlet and refer servicing to qualified service personnel under the following conditions:
  - A. When the power supply cord is damaged or frayed.
  - B. If liquid has been spilled into the product.
  - C. If the product has been exposed to rain or water.
  - D. If the product does not operate normally when following the operating instructions. (Adjust only those controls that are covered by the operating instructions. Improper adjustment of other controls may result in damage and will often require extensive repair work by a qualified technician.)
  - E. If the product has been dropped or the cabinet has been damaged.
  - F. If the product exhibits a distinct change in performance.
13. Do not use the telephone to report a gas leak in the vicinity of the leak.

▼ *Safety Instructions for Batteries – Handset Battery Pack*

**CAUTION:**

Use only a MEMOREX phone approved battery pack in the handset of your Cordless Telephone. When handling the batteries, be careful not to short the battery with conducting materials such as rings, bracelets, and keys. The battery or conducting material may overheat and cause burns. To reduce the risk of fire or injury, always do the following when replacing, discarding or charging batteries.



**Ni-Cd**

**CONTAINS NICKEL CADMIUM BATTERY.  
MUST BE RECYCLED OR DISPOSED OF PROPERLY.**

- A. Use only the following type and size battery in the cordless phone:  
Self contained 2-cell Nickel-Cadmium rechargeable battery supply, BT-904 DC 2.4V 600mAH
- B. Do not dispose of the battery pack in a fire. The cell may explode.  
Check with local codes for possible special disposal instructions.
- C. Do not attempt to open or mutilate the battery pack. The chemicals are dangerous and may cause damage to the eyes or skin, and may be toxic if swallowed.
- D. Follow the charging instructions outlined in this manual.

Nickel-cadmium cells are used in the battery pack. Please take your used nickel-cadmium battery packs to a store that recycles nickel-cadmium batteries.

## LIMITED WARRANTY — CORDLESS TELEPHONES

We at **MEMOREX** know you will be pleased with your new Cordless Telephone. Please read this Warranty carefully. Memorex warrants this product to be free from manufacturing defects including original parts and workmanship for a period of one (1) year from the date of original purchase in, and if used in, the United States.

Before attempting to have your unit repaired or replaced please check the troubleshooting section of your manual and any additional FAQs available at [www.memcorpinc.com](http://www.memcorpinc.com). However, if you should find your unit is not operating properly during the first ninety (90) days of ownership, you should first contact your original place of purchase to confirm if you are still covered under their return policy. If necessary, Memorex will provide one of the following options (at Memorex's discretion), providing the manufacturing defect is verified along with the date of purchase.

- Repair service for one (1) year from date of original purchase at no charge for labor and parts (excluding batteries) at Memorex's authorized warranty service facility, providing the manufacturing defect is verified along with the date of purchase.
- Replacement of defective unit with either a new, refurbished, or equivalent model at no charge for one (1) year from date of original purchase.

This warranty is void if the product is:

- A) Damaged through negligence, abuse, misuse, accident, or acts of God.
- B) Used in commercial applications or rentals.
- C) Modified or repaired by anyone other than Memorex or their expressly authorized representative.
- D) Damage resulting from the improper connection to equipment of other manufacturers.

This warranty does not cover:

- A) Cost incurred in the shipping of the product to and from the Memorex authorized repair facility listed.
- B) Damage or improper operation caused by the failure to follow the operating instructions provided with the product.
- C) Routine adjustments to the product, which can be performed by the customer as outlined in the owner's manual.
- D) Signal reception problems caused by external factors.
- E) Products not purchased in the United States.
- F) Damage to the products used outside the United States.
- G) Replacement of rechargeable batteries.

In the event that service is required under this warranty, please visit our website, [www.memcorpinc.com](http://www.memcorpinc.com) for detailed instructions or call 1-800-919-3647.

**THIS WARRANTY IS NON-TRANSFERABLE AND APPLIES SOLELY TO THE ORIGINAL PURCHASER AND DOES NOT EXTEND TO SUBSEQUENT OWNERS OF THE PRODUCT. ANY APPLICABLE IMPLIED WARRANTIES, INCLUDING THE WARRANTY OF MERCHANTABILITY, ARE LIMITED IN DURATION TO A PERIOD OF THE EXPRESSED WARRANTY AS PROVIDED HEREIN BEGINNING WITH THE DATE OF THE ORIGINAL PURCHASE AT RETAIL AND NO WARRANTIES, WHETHER EXPRESSED OR IMPLIED SHALL APPLY TO THE PRODUCT THEREAFTER. MEMOREX MAKES NO WARRANTY AS TO THE FITNESS OF THE PRODUCT FOR ANY PARTICULAR PURPOSE OR USE.**

**THE EXTENT OF MEMOREX'S LIABILITY UNDER THIS LIMITED WARRANTY IS THE REPAIR OR REPLACEMENT PROVIDED ABOVE AT THE SOLE DISCRETION OF MEMOREX. IN NO EVENT SHALL MEMOREX'S LIABILITY EXCEED THE PURCHASE PRICE PAID BY THE PURCHASER. UNDER NO CIRCUMSTANCES SHALL MEMOREX BE LIABLE FOR ANY LOSS, DIRECT, INDIRECT, INCIDENTAL, FORESEEN, UNFORESEEN, SPECIAL, OR CONSEQUENTIAL DAMAGE ARISING OUT OF OR IN CONNECTION WITH THE USE OF THIS PRODUCT. THIS WARRANTY IS VALID ONLY IN THE UNITED STATES. THIS WARRANTY GIVES YOU SPECIFIC LEGAL RIGHTS, HOWEVER, YOU MAY HAVE OTHER RIGHTS WHICH MAY VARY FROM STATE TO STATE. SOME STATES DO NOT ALLOW LIMITATIONS ON IMPLIED WARRANTIES OR EXCLUSION OF CONSEQUENTIAL DAMAGE, THEREFORE THESE RESTRICTIONS MAY NOT APPLY TO YOU.**



Memorex is an ENERGY STAR® Partner and determines that this, and like similar models, comply with the Energy Star® guidelines for a more energy efficient product.

ENERGY STAR® is a U.S. registered mark.

# Memorex

Covered under one or more of the following U.S. patents:

4,511,761	4,523,058	4,595,795	4,797,916	5,381,460	5,426,690
5,434,905	5,491,745	5,533,010	5,543,605	5,574,727	5,581,598
5,650,790	5,660,269	5,661,780	5,663,981	5,671,248	5,696,471
5,717,312	5,732,355	5,754,407	5,758,289	5,768,345	5,787,356
5,794,152	5,801,466	5,825,161	5,838,721	5,864,619	5,893,034
5,912,968	5,915,227	5,929,598	5,930,720	5,960,358	5,987,330
6,044,281	6,070,082	6,125,277	6,253,088		

©2002 Memorex

Printed in China  
UCZZ01372BZ

**Memorex**

# Téléphone sans fil MPH6925

**Manuel du propriétaire**

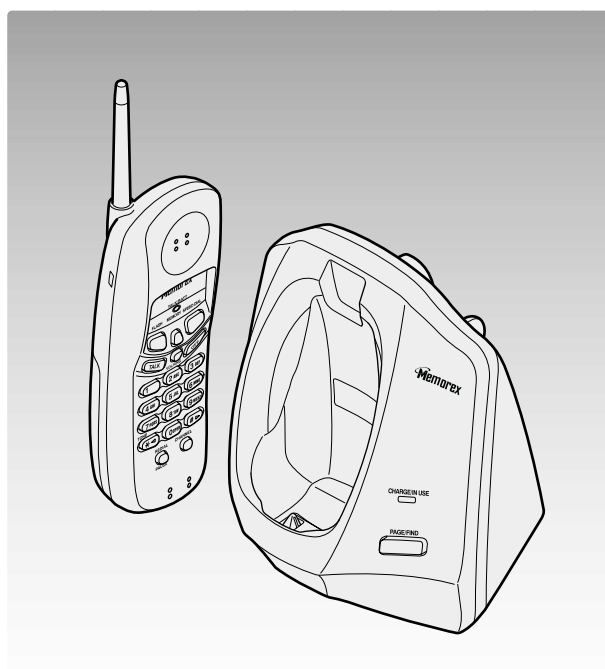

## Table des matières

<b>Introduction</b> .....	<b>2</b>	• Comment placer des appels et en recevoir. ....	6
Caractéristiques.....	2	• Comment répertorier un numéro .....	6
<b>Commandes et fonctions</b> .....	<b>3</b>	• Comment entrer une pause dans la composition par répertoire .....	6
<b>Installation</b> .....	<b>4</b>	• Comment enregistrer des compositions de numéro mixtes (tonalité/impulsion) .....	7
• Chargement du bloc-piles .....	4	• Composition d'un numéro du répertoire. ....	7
• Mise à la charge du combiné .....	4	• Composition abrégée.....	7
• Témoin de pile faible .....	4	• Composition en chaîne.....	7
• Nettoyage des contacts de pile .....	4	• Comment supprimer un numéro du répertoire.....	7
• Sélection d'un emplacement.....	4	• Comment remplacer un numéro du répertoire.....	7
• Choix d'un mode de composition.....	4	• Sélection d'un canal différent.....	7
• Installation au mur .....	5	• Comment utiliser la touche commutateur .....	8
Montage à l'aide d'une plaque murale standard ..	5	• Comment utiliser la fonction de téléappel .....	8
• Portée de l'appareil .....	8	<b>Guide de dépannage</b> .....	<b>8</b>
<b>Réglages du téléphone</b> .....	<b>5</b>	<b>CONSIGNES DE SÉCURITÉ IMPORTANTES . . .</b>	<b>9</b>
• Réglage des commandes de sonnerie .....	5	<b>GARANTIE LIMITÉE – TÉLÉPHONES SANS FIL. 11</b>	
• Mélodie d'appel.....	5		
• Réglage du volume de l'écouteur du combiné ..	5		
• Mélodie d'appel en sourdine .....	5		
<b>Utilisation du téléphone</b> .....	<b>6</b>		

## Introduction

Les téléphones sans fil MPH 6925 900 MHz de Memorex® ont été conçus et fabriqués selon des normes rigoureuses de fiabilité, longue durée de vie et rendement hors pair.

### ▼ Caractéristiques

- Technologie de portée étendue de 900 MHz
- Balayage automatique des 20 canaux
- Composition par répertoire de 10 numéros
- Composition abrégée
- Montage mural ou de bureau
- Composition par tonalité/impulsions
- Commande de volume au combiné
- Recomposition de 24 chiffres
- Téléappel
- Prêt à parler
- Déconnexion automatique
- Durée de conversation de 7 heures
- Compatible aux appareils auditifs

Memorex® est une marque de commerce enregistrée de Memorex Telex N.V.

Les caractéristiques du MPH 6925 comprennent le *Prêt à parler* et la *Déconnexion automatique*. Le *Prêt à parler* vous permet de répondre à un appel simplement en soulevant le combiné de la base, de sorte que vous ne perdez pas de temps à pousser des boutons.

La *Déconnexion automatique* vous permet de couper la ligne simplement en retournant le combiné sur la base.

L'ensemble des circuits du compresseur-expandeur *Mega Clear Plus* élimine pratiquement tout bruit de fond. Cette technologie innovatrice, combinée avec 20 différents canaux, vous fournit la meilleure réception possible pour toutes vos conversations.

La fonction *Mega Secure* verrouille électroniquement votre téléphone lorsque le combiné repose sur la base.

Veuillez lire ce guide en entier pour obtenir le meilleur rendement de votre téléphone. Assurez-vous également de remplir le formulaire d'enregistrement et de le poster.

## Commandes et fonctions

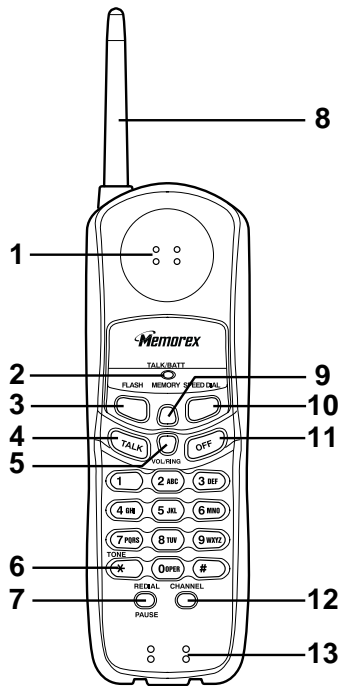

1. Haut-parleur du combiné
2. TÉMOIN **TALK/BATT** – s'allume lorsque le téléphone est utilisé ou que les piles sont faibles
3. **FLASH** (commutateur) – permet d'accéder à la fonction d'appel en attente (si disponible)
4. **TALK** (parler) – permet de répondre ou de placer des appels
5. **VOL/RING** (volume/sonnerie) permet de régler la mélodie d'appel et le volume de l'écouteur du combiné
6. **\*/TONE** (impulsion/tonalité) – commutateur de composition par tonalité ou par impulsions
7. **REDIAL/PAUSE** (recomposition/pause) – permet de recomposer le dernier numéro ou d'ajouter une pause dans la composition d'un numéro répertorié
8. Antenne du combiné
9. **MEMORY** (mémoire) – permet d'entrer ou de récupérer des numéros du répertoire
10. **SPEED DIAL** (composition abrégée) – permet de composer le numéro enregistré à la première position du répertoire en n'appuyant que sur une touche
11. **OFF** (hors circuit) – permet de couper la conversation/mettre temporairement la mélodie d'appel en sourdine
12. **CHANNEL** (canal) – permet de changer le canal en vue d'obtenir une meilleure réception
13. Microphone du combiné
14. Prise de ligne téléphonique
15. Entrée d'alimentation c.c.
16. TÉMOIN **CHARGE/IN USE** (en charge/en utilisation) – indique si le téléphone est utilisé ou si le combiné est en charge
17. **PAGE/FIND** (téléappel/localisation) – permet de localiser le combiné

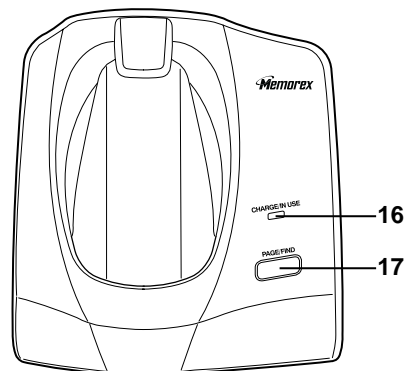
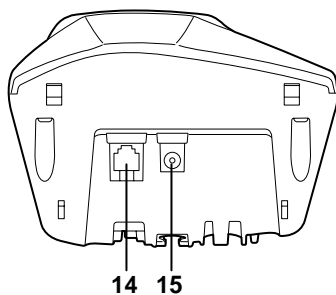

## Installation

### Chargement du bloc-piles

Vous devez charger pleinement le bloc-piles au nickel-cadmium avant d'utiliser votre téléphone pour la première fois. **Avant de brancher la ligne téléphonique dans votre nouveau téléphone, vous devez laisser le bloc-piles se charger pendant environ 15 à 20 heures, sans interruption.**

1. Enlevez le couvercle du compartiment à piles du combiné.
2. Branchez le fil du bloc-piles au connecteur du combiné.

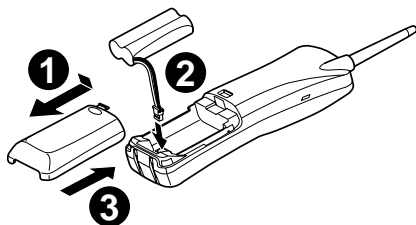

*Les connecteurs plastiques se branchent d'une seule manière. Assurez-vous que le connecteur du bloc-piles est bien aligné. N'utilisez que le bloc-piles (modèle BT-904) fourni avec votre téléphone.*

3. Remplacez le couvercle du compartiment à piles.

### ▼ Mise à la charge du combiné

Placez le combiné sur la base pour le charger. (Placez le combiné à la verticale dans le réceptacle de chargement, le clavier numérique faisant face vers l'avant.)

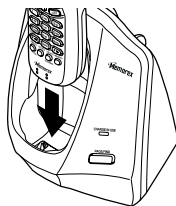

### ▼ Témoin de pile faible

Lorsque le bloc-piles du combiné est faible et doit être rechargé, le TÉMOIN **TALK/BATT** clignote aux trois secondes.

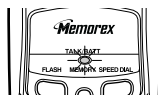

Se ceci se produit pendant que vous êtes au téléphone, vous entendrez une tonalité. Complétez votre appel aussitôt que possible et remplacez le combiné sur la base pour le charger.

### ▼ Nettoyage des contacts de pile

Pour assurer que le bloc-piles se charge efficacement, il est important de nettoyer les contacts de pile du combiné et de la base au moins une fois par mois. Utilisez la gomme d'un crayon ou un agent nettoyant de contacts quelconque.

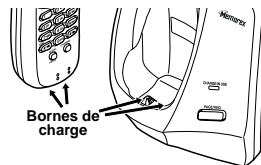

**N'utilisez pas de liquides ni de solvants.**

### Sélection d'un emplacement

Avant de choisir un emplacement pour votre téléphone, lisez les « Facteurs d'installation à considérer » de la section « Consignes de sécurité importantes ».



*Important : Ne placez pas le cordon d'alimentation à un endroit où il pourrait représenter un risque électrique, de feu ou de chute, ou à un endroit où il pourrait s'user sous l'effet d'un frottement.*

### Choix d'un mode de composition

1. Enfoncez et maintenez enfoncé le bouton **FLASH** jusqu'à ce que vous entendiez la tonalité de confirmation.
2. Pour régler le mode de composition par impulsions, appuyez sur la touche **#**.  
Ou bien, pour régler le mode de composition par tonalité, appuyez sur la touche **\*/TONE**. Une tonalité se fait entendre pour confirmer que le réglage est effectué.



*Assurez-vous que le bloc-piles est pleinement chargé avant de choisir le mode de composition.*



## Installation au mur

### ▼ Montage à l'aide d'une plaque murale standard

Le téléphone a été conçu pour être monté sur une plaque murale standard.

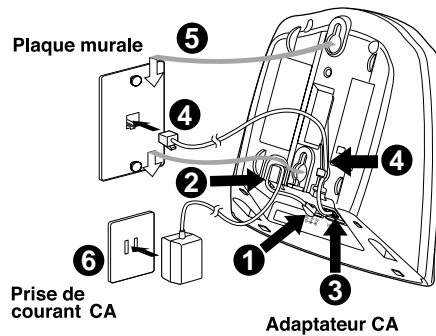

1. Branchez l'adaptateur c.a. dans la prise c.c. de 9 V (**DC IN 9V**) de la base.
2. Placez le cordon de l'adaptateur dans le crochet de retenue de cordon de gauche, moulé au boîtier.
3. Branchez un cordon téléphonique dans la prise téléphonique **TEL LINE** de la base.
4. Passez le cordon téléphonique dans le crochet de retenue de cordon de droite (moulé au boîtier) et branchez l'autre extrémité du cordon dans une prise téléphonique murale. (Rappelez-vous que le téléphone doit être pleinement chargé avant que vous puissiez l'utiliser.)
5. Placez la base sur les deux poteaux de la plaque murale et glissez-la vers le bas pour la fixer.
6. Branchez l'adaptateur c.a. dans une prise de courant murale de 120 V c.a. non activée par un interrupteur mural.



*N'utilisez que l'adaptateur c.a. Memorex offert avec votre téléphone.*

## Réglages du téléphone

### Réglages des commandes de sonnerie

#### ▼ Mélodie d'appel

1. Pendant que le téléphone n'est pas utilisé, appuyez sur la touche **VOL/RING**.
2. Le téléphone dispose de deux mélodies d'appel. Appuyez sur la touche **VOL/RING** de nouveau jusqu'à ce que vous entendiez la mélodie d'appel de votre choix.

#### ▼ Réglage du volume de l'écouteur du combiné

1. Pendant que vous êtes en conversation, appuyez sur **VOL/RING**.
2. Il existe trois niveaux sonores pour ce téléphone : Normal, élevé et très élevé. Appuyez sur la touche **VOL/RING** de nouveau jusqu'à ce que vous ayez atteint le niveau sonore de votre choix. Le téléphone conserve le dernier volume sonore réglé lors de votre conversation.

#### ▼ Mélodie d'appel en sourdine

La touche **OFF** peut servir à couper temporairement la mélodie d'appel. Quand le combiné n'est plus sur la base et que le téléphone sonne, appuyez sur la touche **OFF** et la mélodie d'appel sera temporairement coupée. La mélodie d'appel reviendra à la normale au prochain appel entrant.

## Utilisation du téléphone

### Comment placer des appels et en recevoir

	Le combiné est sur la base	Le combiné n'est pas sur la base
Répondre à un appel	Lorsque le téléphone sonne, soulevez le combiné de la base. (Prêt à parler)	Appuyez sur la touche <b>TALK</b> , toute touche numérique, <b>*/TONE</b> , ou <b>#</b> .
Placer un appel	<ol style="list-style-type: none"> <li>1. Soulevez le combiné de la base et appuyez sur la touche <b>TALK</b>.</li> <li>2. Le TÉMOIN <b>TALK/BATT</b> clignote et s'allume.</li> <li>3. Attendez la tonalité.</li> <li>4. Composez le numéro.</li> </ol>	<ol style="list-style-type: none"> <li>1. Soulevez le combiné et appuyez sur la touche <b>TALK</b>.</li> <li>2. Le TÉMOIN <b>TALK/BATT</b> clignote et s'allume.</li> <li>3. Attendez la tonalité.</li> <li>4. Composez le numéro.</li> </ol>
Raccrocher	Appuyez sur la touche <b>OFF</b> ou reposez le combiné sur la base. (déconnexion automatique)	Appuyez sur la touche <b>OFF</b> ou reposez le combiné sur la base. (déconnexion automatique)
Recomposer	<ol style="list-style-type: none"> <li>1. Soulevez le combiné de la base et appuyez sur la touche <b>TALK</b>.</li> <li>2. Attendez la tonalité.</li> <li>3. Appuyez sur la touche <b>REDIAL/PAUSE</b> pour recomposer le dernier numéro composé.</li> </ol>	<ol style="list-style-type: none"> <li>1. Soulevez le combiné et appuyez sur la touche <b>TALK</b>.</li> <li>2. Attendez la tonalité.</li> <li>3. Appuyez sur la touche <b>REDIAL/PAUSE</b> pour recomposer le dernier numéro composé.</li> </ol>
Mélodie d'appel en sourdine	Aucun	Appuyez sur la touche <b>OFF</b> quand le téléphone sonne.

### Comment répertorier un numéro

Votre téléphone MPH 6925 a 10 emplacements de mémoire pour enregistrer des numéros de téléphone importants.

1. Soulevez le combiné de la base et appuyez sur la touche **MEMORY**.  
Le TÉMOIN **TALK/BATT** clignote et vous entendez un bip sonore.

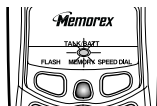

2. Entrez le numéro de téléphone à répertorier (jusqu'à 16 chiffres).

**REMARQUE** Vous disposez de 30 secondes après avoir appuyé sur la touche **MEMORY** pour entrer le numéro à répertorier. Sinon, une tonalité d'erreur se fera entendre.

3. Appuyez sur la touche **MEMORY** et entrez un numéro (de 0 à 9) sur le clavier numérique pour indiquer le numéro de répertoire à utiliser.

Vous entendez alors un long bip sonore et le TÉMOIN **TALK/BATT** s'éteint pour indiquer que le numéro a bien été enregistré. Si vous appuyez sur d'autres touches que les touches numériques de 0 à 9, le combiné émettra un bip sonore court et rapide, et aucun numéro ne sera répertorié.



*Il n'est pas possible de répertorier un numéro dans **SPEED DIAL**. Reportez-vous à la section « Composition abrégée ».*

### Comment entrer une pause dans la composition par répertoire

Si vous désirez répertorier un numéro de téléphone pour accéder à votre boîte vocale, par exemple, il est possible d'entrer une pause dans la composition du numéro de téléphone.

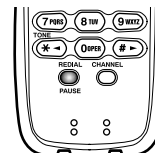

Pour utiliser cette fonction, suivez les étapes 1 et 2 de la section « Comment répertorier un numéro », puis appuyez sur la touche **REDIAL/PAUSE** du combiné pour insérer une pause dans la composition du numéro.



*Rappelez-vous que le numéro de téléphone que vous désirez enregistrer ne peut avoir plus de 16 chiffres, incluant la pause. (La **PAUSE** compte pour un chiffre.)*

Suivez le reste des étapes de la section « Comment répertorier un numéro » pour compléter l'opération.

## Comment enregistrer des compositions de numéro mixtes (tonalité/impulsion)

Si votre téléphone est réglé pour la composition par impulsions, vous pouvez enregistrer un numéro mixte (d'un maximum de 16 chiffres) pour faciliter l'accès au service interurbain.

1. Soulevez le combiné de la base et appuyez sur la touche **MEMORY**. Le TÉMOIN **TALK/BATT** clignote et vous entendez un bip sonore.
2. Entrez le numéro à composer par impulsions.
3. Appuyez sur la touche **\*/TONE** du combiné. La touche **\*/TONE** compte comme un chiffre et agit comme une pause.
4. Entrez le(s) chiffre(s) à composer par tonalité.
5. Appuyez sur la touche **MEMORY** et un chiffre de 0 à 9 sur le clavier numérique pour indiquer l'emplacement mémoire de votre choix. Vous entendez un long bip sonore et le TÉMOIN **TALK/BATT** s'éteint.



## Composition d'un numéro du répertoire

Pour composer un numéro de téléphone répertorié, appuyez sur la touche **TALK**, suivi de la touche **MEMORY** et de l'emplacement mémoire (0 à 9). Votre téléphone composera le numéro répertorié.



*Si vous choisissez un emplacement mémoire où aucun numéro n'est répertorié, le combiné émettra un bip sonore court et rapide, et le téléphone ne composera aucun numéro.*

## Composition abrégée (SPEED DIAL)

Votre téléphone dispose d'une fonction de composition abrégée qui vous permet de composer un numéro instantanément. Cette fonction sert à composer le numéro répertorié dans le premier emplacement mémoire. (Voir « Comment répertorier un numéro ».)

Pour composer instantanément le numéro de téléphone répertorié au premier emplacement de mémoire (emplacement 1), appuyez simplement sur la touche de composition abrégée **SPEED DIAL**. (Il n'est pas nécessaire d'appuyer sur la touche **TALK**. Le téléphone composera automatiquement le numéro.)

Si vous appuyez sur la touche de composition abrégée **SPEED DIAL** et qu'aucun numéro n'est répertorié dans l'emplacement mémoire 1, le téléphone émettra un bip sonore court et rapide, et ne composera aucun numéro.

## Composition en chaîne

Après avoir composé un numéro, on pourrait vous demander d'entrer un code d'accès spécial. C'est le cas, par exemple, lorsque vous devez effectuer une transaction bancaire.

1. Rangez le code d'accès dans l'un de vos emplacements de mémoire (0-9).
2. Composez le numéro principal.
3. Appuyez sur la touche **MEMORY**, suivi du numéro de répertoire contenant le code d'accès, au moment approprié.

## Comment supprimer un numéro du répertoire

1. Soulevez le combiné de la base.
2. Appuyez sur la touche **MEMORY** à deux reprises.
3. Entrez le numéro de répertoire (0 à 9) que vous désirez supprimer. Vous entendez un long bip sonore confirmant la suppression du numéro.

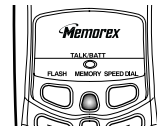

## Comment remplacer un numéro du répertoire

Rappelez-vous que votre téléphone MPH 6925 dispose de 10 emplacements de mémoire, représentés par les chiffres 0 à 9 du clavier numérique. Si vous entrez un numéro de téléphone dans l'un de ces emplacements et que vous tentez plus tard d'entrer un autre numéro à ce même emplacement, le nouveau numéro remplacera le numéro répertorié au préalable.

## Sélection d'un canal différent

S'il y a des interférences pendant que vous utilisez le téléphone, il vous est possible de changer le canal utilisé par l'appareil en vue d'obtenir une réception plus claire. Les interférences peuvent provenir d'appareils ménagers ou d'autres téléphones dans votre maison. Cette fonction ne peut être utilisée que lorsque vous êtes en ligne.

La touche **CHANNEL** du combiné vous permet de choisir parmi 20 canaux différents réglés en usine. Si, lorsque vous utilisez le téléphone, vous entendez de la statique ou du bruit rendant la conversation difficile, appuyez sur la

touche **CHANNEL**. Le TÉMOIN **TALK/BATT** clignote, indiquant que le téléphone est en train de passer à un autre canal.

### Comment utiliser la touche commutateur

Utilisez la touche **FLASH** pour accéder à des services comme l'appel en attente. (Vous devez souscrire au service d'appel en attente de votre compagnie de téléphone pour utiliser cette fonction.) Si vous recevez un appel au cours d'une conversation, appuyez sur la touche **FLASH** du combiné. Appuyez sur la touche **FLASH** de nouveau pour revenir à la conversation précédente.

### Comment utiliser la fonction de téléappel

La fonction de téléappel envoie un signal de la base au combiné, qui fait sonner le combiné. Cette fonction est très utile pour localiser le



combiné lorsqu'il n'est plus sur la base. Pour utiliser cette fonction, appuyez sur la touche **PAGE/FIND** sur la base. Le combiné sonne pendant 60 secondes. (Appuyez sur la touche **PAGE/FIND** pour obtenir une sonnerie continue.)



*Cette fonction ne peut être sélectionnée lorsque le téléphone est utilisé.*

Appuyez sur n'importe quelle touche du combiné pour faire cesser le signal sonore.

### Portée de l'appareil

Dès que vous commencerez à trop vous éloigner de la base, vous commencerez à entendre des clics. Plus vous vous éloignerez, plus les clics se feront persistants. Si vous vous éloignez hors de la portée de votre appareil, votre appel sera coupé.

## Guide de dépannage

Si votre téléphone sans fil MPH 6925 ne fonctionne pas selon vos attentes, veuillez essayer ces étapes simples.  
Mise en garde : *Ne tentez pas de réparer cet appareil vous-même. Tout entretien doit être effectué par un personnel qualifié.*

Problème	Suggestion
Le TÉMOIN <b>CHARGE/IN USE</b> ne s'allume pas lorsque le combiné est sur la base.	<ul style="list-style-type: none"> <li>• S'assurer que l'adaptateur c.a. est branché à la base et à la prise de courant murale.</li> <li>• S'assurer que le combiné est bien en place sur la base.</li> <li>• S'assurer que les contacts de piles du combiné et de la base sont propres.</li> </ul>
Le niveau d'écoute est faible ou éraillé.	<ul style="list-style-type: none"> <li>• Déplacer le combiné et/ou la base à un emplacement différent, à l'écart des objets métalliques ou des appareils ménagers, puis essayer l'appareil de nouveau.</li> <li>• Appuyer sur la touche <b>CHANNEL</b> en vue d'éliminer les bruits de fond.</li> </ul>
Ne peut effectuer ni recevoir d'appels.	<ul style="list-style-type: none"> <li>• Vérifier les deux extrémités du cordon téléphonique.</li> <li>• S'assurer que l'adaptateur c.a. est branché à la base et à la prise de courant murale.</li> <li>• Débrancher l'adaptateur c.a. pendant quelques minutes, puis le rebrancher.</li> <li>• S'assurer que le combiné n'est pas trop éloigné de la base.</li> </ul>
Le combiné ne sonne pas et ne peut recevoir de téléappels.	<ul style="list-style-type: none"> <li>• Le bloc-piles au nickel-cadmium est peut-être faible. Charger la pile pendant 15 à 20 heures.</li> <li>• Le combiné peut être trop éloigné de la base.</li> <li>• Placer la base à l'écart des appareils ménagers et des objets métalliques.</li> </ul>

## CONSIGNES DE SÉCURITÉ IMPORTANTES

Lorsque vous utilisez votre équipement téléphonique, vous devriez toujours suivre les consignes de sécurité de base suivantes afin de réduire les risques de feu, de secousse électrique et de blessures corporelles :

1. Lire et comprendre toutes les instructions.
2. Suivre tous les avertissements et instructions indiqués sur ce produit.
3. Débrancher ce produit de toute prise de courant murale avant de le nettoyer. Utiliser un chiffon doux pour le nettoyer, sans liquide ou agents nettoyants en aérosol.
4. Ne pas utiliser ce produit près de l'eau – par ex., près d'une baignoire, d'un lavabo, d'un évier de cuisine ou d'un bac à laver, dans un sous-sol humide ou près d'une piscine.
5. Ne pas poser ce produit sur un chariot, un support ou une table instable. Le téléphone pourrait tomber, causant ainsi des dommages importants au produit.
6. Les fentes et ouvertures dans le boîtier sont prévues à des fins de ventilation. Pour protéger le produit de la surchauffe, ces ouvertures ne doivent pas être bloquées ni couvertes. Ce produit ne devrait jamais être placé près ou au-dessus d'un radiateur ou d'une source de chaleur. Ce produit ne devrait jamais être incorporé dans une installation à moins qu'une ventilation adéquate ne soit assurée.
7. Ce produit ne devrait fonctionner qu'à partir d'une source d'alimentation telle qu'indiquée sur l'étiquette de marquage. Si on n'est pas certain du type d'alimentation électrique de son domicile, consulter le détaillant ou la compagnie d'électricité locale.
8. Ne laisser aucun objet reposer sur le cordon d'alimentation.. Ne pas placer ce produit là où le cordon d'alimentation pourrait être endommagé par des personnes en marchant.
9. Ne pas surcharger les prises de courant murales ou les rallonges, étant donné qu'il pourrait se produire un risque de feu ou de secousse électrique.
10. Ne jamais pousser des objets de quelque nature que ce soit à l'intérieur de l'appareil par les fentes du boîtier, étant donné qu'ils pourraient toucher des points de tension dangereux ou court-circuiter des pièces, produisant ainsi un risque de feu ou de secousse électrique. Ne jamais renverser quelque liquide que ce soit sur le produit.
11. Afin de réduire le risque de secousse électrique, ne pas démonter l'appareil. L'apporter à un personnel d'entretien qualifié lorsqu'il a besoin d'un ajustement ou d'une réparation. L'ouverture ou le retrait des couvercles peut exposer une personne à de dangereuses tensions et d'autres risques. Le remontage incorrect peut être cause de secousses électriques lorsque l'appareil est utilisé de nouveau.
12. Débrancher ce produit de la prise de courant électrique murale et le confier aux services d'un personnel d'entretien qualifié dans les conditions suivantes :
  - A. Lorsque le cordon d'alimentation est endommagé ou effiloché.
  - B. Si un liquide a été renversé sur le produit.
  - C. Si le produit a été exposé à la pluie ou à l'eau.
  - D. Si le produit ne fonctionne pas normalement après avoir suivi le mode d'emploi. (N'ajuster que les commandes qui sont couvertes dans le mode d'emploi. L'ajustement incorrect d'autres commandes pourrait causer des dommages et exigerait souvent un travail laborieux par un technicien qualifié pour remettre le produit en état de fonctionnement normal.)
  - E. Si le produit a été échappé ou si le boîtier a été endommagé.
  - F. Si le produit montre un changement de rendement notable.
13. Ne pas utiliser le téléphone pour signaler une fuite de gaz au voisinage de cette fuite.

▼ *Précautions concernant les piles – bloc-piles du combiné*

**MISE EN GARDE :**

N'utilisez qu'un bloc-piles de téléphone approuvé par MEMOREX dans le combiné de votre téléphone sans fil. Lorsque vous manipulez les piles, faites attention à ne pas court-circuiter les piles avec un matériau conducteur comme une bague, un bracelet ou une clé. Les piles ou le matériau conducteur pourrait surchauffer et causer des brûlures. Pour réduire le risque de feu ou de blessure, prenez toujours les précautions suivantes lors du remplacement, de l'élimination ou de la mise à la charge des piles.



**CONTIENT UNE PILE AU NICKEL-CADMIUM  
QUI DOIT ÊTRE RECYCLÉE OU ÉLIMINÉE DE FAÇON SÉCURITAIRE.**

- A. N'utiliser que des piles du type et du format prescrits dans ce téléphone sans fil :  
Bloc-piles incorporé rechargeable de deux piles au nickel-cadmium, modèle BT-904 de 2,4 V c.c., 600 mAh
- B. Ne pas jeter le bloc-piles dans le feu. L'élément de pile pourrait exploser.  
Vérifier les codes locaux pour la possibilité d'instructions spéciales d'élimination.
- C. Ne pas tenter d'ouvrir ou d'abîmer le bloc-piles. Les produits chimiques sont dangereux et pourraient causer des irritations aux yeux et à la peau, et pourraient être toxiques en cas d'ingestion.
- D. Suivre les instructions pour le chargement décrites dans ce manuel.

Des piles au nickel-cadmium sont utilisées dans le bloc-piles. Veuillez apporter vos blocs-piles usés à un magasin qui se chargera de recycler les piles au nickel-cadmium.

## GARANTIE LIMITÉE – TÉLÉPHONES SANS FIL

Nous, chez MEMOREX, croyons que vous serez enchanté de votre nouveau téléphone sans fil. Veuillez lire attentivement cette garantie. Memorex garantit que ce produit est exempt de tout défaut de fabrication, incluant les pièces d'origine et la main-d'oeuvre pour une période d'un (1) an à compter de la date d'achat initial aux États-Unis, et s'il est utilisé aux États-Unis.

Avant d'essayer de faire réparer ou remplacer votre appareil, veuillez réviser le guide de dépannage de votre manuel et la liste des questions fréquentes, disponible sur notre site Web, au [www.memcorpinc.com](http://www.memcorpinc.com). Toutefois, si vous constatez que l'appareil ne fonctionne pas correctement durant les premiers quatre-vingt-dix (90) jours, vous devriez communiquer avec le magasin où vous l'avez acheté pour confirmer si vous êtes toujours couvert sous leur politique de retour. Si nécessaire, Memorex vous offrira (à sa discrétion) l'une des options suivantes, pourvu que le défaut de fabrication ait été vérifié en regard de la date d'achat.

- Un service de réparation pendant un (1) an à compter de la date d'achat initial, sans frais pour la main-d'oeuvre et les pièces (à l'exception des piles), à l'un de ses centres de service sous garantie autorisé, pourvu que le défaut de fabrication ait été vérifié en regard de la date d'achat.
- Le remplacement de l'appareil défectueux par un appareil neuf, remis à neuf ou un modèle équivalent, sans frais, pendant un (1) an à compter de la date d'achat initial.

La garantie est nulle si le produit est

- A) endommagé par suite de négligence, d'abus, de mésusage, d'accident ou de cataclysme;
- B) utilisé dans des applications commerciales ou de ventes au détail;
- C) modifié ou réparé par quelqu'un d'autre que Memorex ou son représentant dûment autorisé;
- D) endommagé par suite d'une connexion inappropriée à de l'équipement d'autres fabricants.

La présente garantie ne couvre pas

- A) les coûts encourus dans l'expédition du produit à un centre de réparation autorisé Memorex et le retour à l'expéditeur;
- B) les dommages ou un fonctionnement incorrect causés par l'omission de suivre le mode opératoire fourni avec le produit;
- C) les ajustements réguliers au produit, lesquels peuvent être effectués par le client comme c'est décrit dans le manuel du propriétaire;
- D) les problèmes de réception de signaux causés par des facteurs externes;
- E) les produits non achetés aux États-Unis;
- F) les dommages aux produits utilisés hors des États-Unis;
- G) le remplacement de piles rechargeables;

Dans le cas où une réparation serait requise aux termes de cette garantie, veuillez visiter notre site Web au [www.memcorpinc.com](http://www.memcorpinc.com) pour obtenir des instructions détaillées, ou appelez au 1-800-919-3647.

**CETTE GARANTIE EST NON TRANSFÉRABLE ET NE S'APPLIQUE QU'AU PREMIER ACHETEUR ET NON AUX PROPRIÉTAIRES SUBSÉQUENTS DU PRODUIT. TOUTE GARANTIE IMPLICITE APPLICABLE, INCLUANT LA GARANTIE DE QUALITÉ MARCHANDE, EST LIMITÉE EN DURÉE À LA PÉRIODE DE LA GARANTIE EXPRESSE, TELLE QUE FOURNIE DANS LA PRÉSENTE, COMMENÇANT À LA DATE DE L'ACHAT INITIAL AU DÉTAIL ET AUCUNE AUTRE GARANTIE, EXPRESSE OU IMPLICITE, NE S'APPLIQUE PAR LA SUITE AU PRODUIT. MEMOREX N'ÉMET AUCUNE GARANTIE QUANT À L'ADAPTABILITÉ DU PRODUIT À UN USAGE OU UN BUT PARTICULIERS. LA RESPONSABILITÉ DE MEMOREX AUX TERMES DE CETTE GARANTIE SE LIMITE À LA RÉPARATION OU AU REMPLACEMENT DÉCRIT PLUS HAUT À LA SEULE DISCRÉTION DE MEMOREX. EN AUCUN CAS, LA RESPONSABILITÉ DE MEMOREX NE COMPRENDRA LES COÛTS DÉPASSANT LE PRIX D'ACHAT, ENCOURUS PAR SUITE DE DOMMAGES DIRECTS, INDIRECTS, FORTUITS, PRÉVUS, IMPRÉVUS, SPÉCIAUX OU CONSÉCUTIFS, RÉSULTANT DE L'UTILISATION DE CE PRODUIT OU EN RELATION AVEC SON UTILISATION. CETTE GARANTIE EST VALIDE SEULEMENT AUX ÉTATS-UNIS. CETTE GARANTIE VOUS CONFÈRE DES DROITS LÉGAUX PARTICULIERS, TOUTEFOIS, VOUS POUVEZ AVOIR D'AUTRES DROITS QUI PEUVENT VARIER D'UN ÉTAT À UN AUTRE. CERTAINS ÉTATS NE PERMETTENT PAS DE RESTRICTIONS SUR LES GARANTIES IMPLICITES NI L'EXCLUSION DES DOMMAGES CONSÉCUTIFS, PAR CONSÉQUENT, CES RESTRICTIONS PEUVENT NE PAS S'APPLIQUER À VOTRE CAS.**



Memorex est un partenaire ENERGY STAR® et a déterminé que ce produit, ainsi que les modèles qui lui sont semblables, sont conformes aux lignes directrices d'Energy Star® sur les produits édonergétiques. ENERGY STAR® est une marque de commerce enregistrée aux É.-U.

**Memorex**

Couvert sous un ou plusieurs des brevets suivants :

4,511,761	4,523,058	4,595,795	4,797,916	5,381,460	5,426,690
5,434,905	5,491,745	5,533,010	5,543,605	5,574,727	5,581,598
5,650,790	5,660,269	5,661,780	5,663,981	5,671,248	5,696,471
5,717,312	5,732,355	5,754,407	5,758,289	5,768,345	5,787,356
5,794,152	5,801,466	5,825,161	5,838,721	5,864,619	5,893,034
5,912,968	5,915,227	5,929,598	5,930,720	5,960,358	5,987,330
6,044,281	6,070,082	6,125,277	6,253,088		

©2002 Memorex

Imprimé en Chine  
UCZZ60372DZ



## Free Manuals Download Website

<http://myh66.com>

<http://usermanuals.us>

<http://www.somanuals.com>

<http://www.4manuals.cc>

<http://www.manual-lib.com>

<http://www.404manual.com>

<http://www.luxmanual.com>

<http://aubethermostatmanual.com>

Golf course search by state

<http://golfingnear.com>

Email search by domain

<http://emailbydomain.com>

Auto manuals search

<http://auto.somanuals.com>

TV manuals search

<http://tv.somanuals.com>