



M P H 6 9 2 8

900 MHz Cordless

Phone with Caller ID

REFERENCE

Memorex

CONTENTS

CONTENTS

Important Safety Instructions	2
Introduction	4
• Welcome	4
• Features	4
• Included in Your Package	5
• Important Electrical Considerations	6
Installing and Adjusting Your Phone	8
• Installation Considerations	8
• Adapter Safety Features	9
• Desk/Tabletop Installation	10
• Wall Installation	11
• Installing the Handset Battery Pack	17
• Charging the Battery Pack	18
• Cleaning the Battery Contacts	18
• Setting the Pulse/Tone Switch	19
• Adjusting the Ringer and Volume Controls	19
• Using the Page Feature	20
• Automatic Digital Code Security	20
Using Your New Phone	21
• Making and Receiving Calls	21
• Flash and Call Waiting	22
• Storing a Phone Number in Memory	22
• Editing a Phone Number in Memory	23
• Erasing a Number from Memory	24
• Using Memory Dialing	25
• Chain Dialing	26
• Using Caller ID	26
• Using Redial	31
• Using the Tone Feature	31
• Selecting a Different Channel	32
• Traveling Out-of-Range	32
Troubleshooting	33
• Quick Reference Chart	33
Specifications	35
Memorex Limited Warranty	36

Introduction

Installing and
Adjusting

Using Your
New Phone

Troubleshooting

Specifications

IMPORTANT SAFETY INSTRUCTIONS

When using your telephone equipment, these basic safety precautions should always be followed to reduce the risk of fire, electrical shock, and injury to persons:

1. Read and understand all instructions.
2. Follow all warnings and instructions marked on the product.
3. Unplug this product from the wall outlet before cleaning. Use a dry cloth for cleaning without liquid or aerosol cleaners.
4. Do not use this product near water; for example, near a bath tub, wash bowl, kitchen sink or laundry tub, in a wet basement, or near a swimming pool.
5. Do not place this product on an unstable cart, stand, or table. The telephone may fall, causing serious damage to the unit.
6. Slots and openings in the cabinet and the back or bottom are provided for ventilation. To protect the product from overheating, these openings must not be blocked or covered. This product should never be placed near or over a radiator or heat register. This product should not be placed in a built-in installation unless proper ventilation is provided.
7. This product should be operated only from the type of power source indicated on the marking label. If you are not sure of the type of power supply to your home, consult your dealer or local power company.
8. Do not allow anything to rest on the power cord. Do not locate this product where the cord will be damaged by persons walking on it.
9. Do not overload wall outlets and extension cords, as this can result in the risk of fire or electrical shock.
10. Never push objects of any kind into this product through cabinet slots, as they may touch dangerous voltage points or short out parts that could result in a risk of fire or electric shock. Never spill liquid of any kind on the product.
11. To reduce the risk of electric shock, do not disassemble this product. Take it to qualified service personnel when service or repair work is required. Opening or removing covers may expose you to dangerous voltages or other risks. Incorrect reassembly can cause electric shock when the appliance is subsequently used.
12. Unplug this product from the wall outlet and refer servicing to qualified service personnel under the following conditions:
 - A. When the power supply cord is damaged or frayed.
 - B. If liquid has been spilled into the product.
 - C. If the product has been exposed to rain or water.

- D. If the product does not operate normally when following the operating instructions. (Adjust only those controls that are covered by the operating instructions. Improper adjustment of other controls may result in damage and will often require extensive repair work by a qualified technician.)
 - E. If the product has been dropped or the cabinet has been damaged.
 - F. If the product exhibits a distinct change in performance.
13. Do not use the telephone to report a gas leak in the vicinity of the leak.

▼ *Additional Battery Safety Precautions*

Caution! To reduce the risk of fire or injury to persons by the battery, read and follow these instructions:

1. Use only the appropriate type and size battery pack specified in the reference guide.
2. Do not dispose of the battery pack in a fire. The cell may explode.
3. Do not open or mutilate the battery pack. Released electrolyte is corrosive and may cause damage to the eyes or skin. It may be toxic if swallowed.
4. Exercise care in handling the battery in order not to short the battery with conducting materials such as rings, bracelets, and keys. The battery or conductor may overheat and cause burns.
5. Charge the battery pack provided with or identified for use with this product only in accordance with the instructions and limitations specified in the reference guide provided for this product.
6. Observe proper polarity orientation between the battery pack and battery charger.

▼ *Cordless Telephone Privacy*

Note! Cordless telephones are radio devices. Communications between the handset and base of your cordless telephone are accomplished by means of radio waves which are broadcast over the open airways. Because of the inherent physical properties of radio waves, your communications can be received by radio receiving devices other than your own cordless telephone unit. Consequently, any communications using your cordless telephone may not be private.



INTRODUCTION

TO YOUR NEW PHONE

WELCOME

Congratulations on your purchase of the Memorex MPH 6928 cordless telephone. This phone is designed for reliability, long life, and outstanding performance.

FEATURES

- 900 MHz Technology
- Call Waiting Caller ID
- 3-line Backlit Display
- 30 Number Caller ID Memory
- Face Up/Face Down Charging
- 10 Memory Dial Locations
- 32 Digit Redial
- Pulse/Tone Dialing
- Page
- 7 Hour Talk Time
- Handset Earpiece and Ringer Volume Control
- Hearing Aid Compatible

The MPH 6928 features include *AutoTalk™* and *AutoStandby™*. AutoTalk allows you to answer a call by just removing the handset from the base so you don't have to waste time pushing buttons or flipping switches. AutoStandby allows you to hang up by simply returning the handset to the base.

The *UltraClear Plus* true compander circuitry virtually eliminates background noise. This innovative technology provides you with the best possible reception during all your conversations.

To protect you against misbilled calls which might result from your phone being activated by other equipment, the MPH 6928 has *Random Code™* digital security which automatically selects one of over 65,000 digital security codes for the handset and base. Also, the *AutoSecure™* feature electronically locks your phone when the handset is in the base.

To get the most from your phone, please read this reference guide thoroughly. Also, be sure to complete the product registration form and mail it in.

AutoTalk, AutoStandby, Random Code, and AutoSecure are proprietary trademarks of Uniden America Corporation.

TIP

To get the most from your phone, please read this reference guide thoroughly.

INCLUDED IN YOUR PACKAGE



Handset

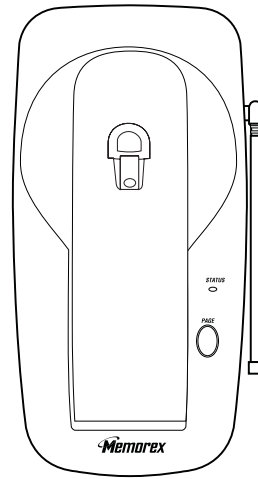

Base

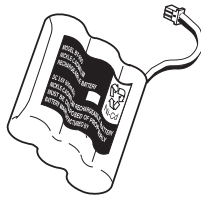

Rechargeable Battery

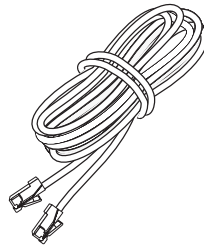

Telephone Cord

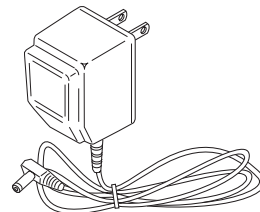

AC Adapter



Please do not attempt to unplug any appliance during an electrical storm.

IMPORTANT ELECTRICAL CONSIDERATIONS

Unplug all electrical appliances when you know an electrical storm is approaching. Lightning can pass through your household wiring and damage any device connected to it. This phone is no exception.

The FCC Wants You To Know

Changes or modifications to this product not expressly approved by the manufacturer, or operation of this product in any way other than as detailed by the reference guide, could void your authority to operate this product. The equipment cannot be used on public coin phone service provided by the telephone company. Connection to party line service is subject to state tariffs. (Contact the state public utility commission, public service commission or corporation commission for information.)

Range

Your new phone is designed to achieve the maximum possible range by transmitting and receiving according to the highest specifications set forth by the FCC. We have rated this phone to operate at a maximum distance with the qualification that the range depends upon the environment in which the telephone is used. Many factors limit range, and it would be impossible to include all the variables in our rating. The Maximum Range rating of this phone is meant to be used as a means of comparison against other range claims.

Telephone Line Problems

The FCC has granted the telephone company the right to disconnect service in the event that your phone causes problems on the telephone line. Also, the telephone company may make changes in facilities and services which may affect the operation of your unit. However, your telephone company must give adequate notice in writing prior to such actions to allow you time for making necessary arrangements to continue uninterrupted service.

If you are having trouble with your telephone service, you must first disconnect your phone to determine if it is the cause of your problem. If you determine that it is the cause, you must leave it disconnected until the trouble has been corrected.

Radio Interference

Radio interference may occasionally cause buzzing and humming in your cordless handset, or clicking noises in the base. This interference is caused by an external source such as a TV, refrigerator, vacuum cleaner, fluorescent lighting, or electrical storm. Your unit is NOT DEFECTIVE. If these noises continue and are too distracting, please check around your home to see what appliances may be causing the problem. In addition, we recommend that the base not be plugged into a circuit that also powers a major appliance because of the potential for interference. Be certain the antenna is kept in the vertical position.

In the unlikely event that you consistently hear other voices or distracting transmissions on your phone, you may be receiving radio signals from another cordless telephone or other source of interference. If you cannot eliminate this type of interference, you need to change to a different channel.

Finally, it should be noted that some cordless telephones operate at frequencies that may cause interference to nearby TVs and VCRs. To minimize or prevent such interference, the base of the cordless telephone should not be placed near or on top of a TV or VCR. If interference is experienced, moving the cordless telephone farther away from the TV or VCR will often reduce or eliminate the interference.

More Than One Cordless Telephone

If you want to use more than one cordless telephone in your home, they must operate on different channels. Press the channel key to select a channel that provides the clearest communication.



INSTALLING

AND ADJUSTING YOUR PHONE

INSTALLATION CONSIDERATIONS

Selecting a Location

Before choosing a location for your new phone, there are some important guidelines you should consider:

- The location should be close to both a phone jack and continuous power outlet. (*A continuous power outlet is an AC outlet which does not have a switch to interrupt its power.*)
- Keep the base and handset away from sources of electrical noise such as motors or fluorescent lighting.
- Be sure there is sufficient space to fully extend the base antenna.
- The base can be placed on a desk or tabletop or mounted on a standard AT&T or GTE wall plate.
- You should charge your new phone for 15-20 hours before completing the installation or using the handset.



Telephone Line Outlets

There are two types of phone outlets:

▼ *Modular Jack*

Most phone equipment available now uses modular jacks. Phone cords are fitted with a molded plastic connector which plugs into this type of jack. If you do not have modular phone jacks, contact your local telephone company for information about their installation.

▼ *Hardwired Jack*

Some equipment is wired directly to a phone jack, and these types of installations require a modular jack converter. This type of installation is not difficult; however, you should contact your local telephone dealer or a telephone supply store for advice about the proper adapter or converter for your particular situation.



Place the power cord so that it does not create a trip hazard or where it could become chafed and create an electrical hazard or fire.



Before using your phone, fully charge the Nickel-Cadmium battery pack for 15-20 hours.

Connecting the Telephone Cords

Consider these safety guidelines before connecting the telephone cords:

Caution!

- Never install telephone wiring during a lightning storm.
- Never touch uninsulated telephone wires or terminals unless the telephone line has been disconnected.
- Use caution when installing or modifying telephone lines.

Applying Power to the Base

This phone requires an AC outlet, without a switch to interrupt power, and the included AC adapter. To relieve strain on the DC plug when the phone is placed on a desk or table, wrap the power cord around the strain relief notch on the bottom of the base.

ADAPTER SAFETY FEATURES

If the AC adapter furnished with this phone has a polarized line plug (a plug having one blade wider than the other), this plug will fit into the power outlet only one way. If you are unable to insert the plug fully into the outlet, try reversing the plug.

Do not alter the shape of the blades of the polarized plug!

NOTE: If you cannot plug the AC adapter into the outlet, contact someone about replacing the outlet.

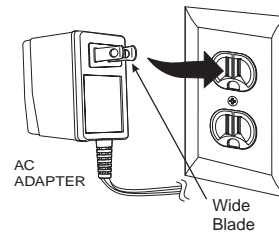

Plug the AC Adapter into a standard 120 VAC wall outlet. Do not use an outlet controlled by a wall switch. Use only the AC Adapter supplied with this phone.



When choosing a location for your phone, keep the base unit and the handset away from electrical noise caused by objects like motors and fluorescent lighting.



Before you plug the other end of the telephone cord into the modular jack on the wall, charge the battery (refer to "Charging the Battery Pack," page 18).

DESK/TABLETOP INSTALLATION

1) Plug the AC adapter cord into the DC input jack on the back of the base, then place the AC adapter cord inside the molded strain relief.

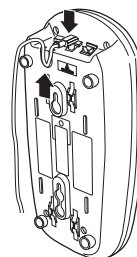

2) Plug one end of the long telephone cord into the **TEL LINE** jack on the base, then place the telephone cord into the right molded channel cord holder.

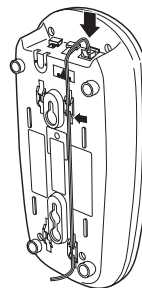

3) Plug the other end of the long telephone cord into the telephone wall jack. (*Remember, the phone must be fully charged before you can use it.*)

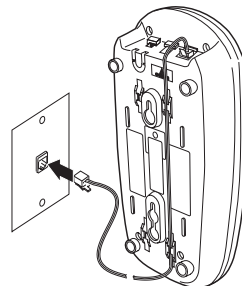



Place the power cord so that it does not create a trip hazard or where it could become chafed and create an electrical hazard or fire.



Before using your phone, fully charge the Nickel-Cadmium battery pack for 15-20 hours.

- 4) Plug the AC adapter into a standard 120 VAC wall outlet.

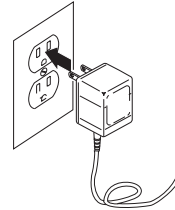

Use only the AC adapter supplied with this phone and DO NOT use an outlet controlled by a wall switch.

- 5) Raise the antenna to a vertical position.

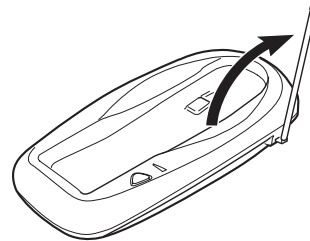

WALL INSTALLATION

▼ *Setting the Handset Retainer for Wall Mounting*

- 1) Remove the handset retainer on the base by sliding it upward.

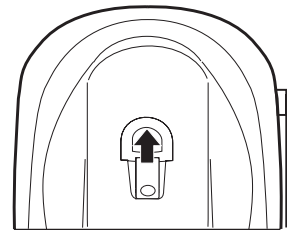



DO NOT use an outlet controlled by a wall switch.



Before you plug the other end of the telephone cord into the modular jack on the wall, charge the battery (refer to "Charging the Battery Pack," page 18).

- 2) Flip the handset retainer over so the tab is facing up.

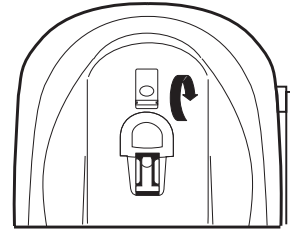

- 3) Slide the handset retainer back onto the base.

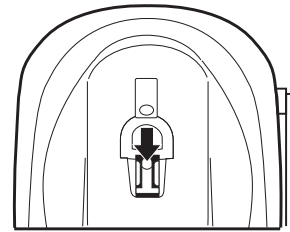

▼ *Standard Wall Plate Mounting*

This phone can be mounted on any standard AT&T or GTE wall plate.

- 1) Plug the AC adapter into the DC input jack on the back of the base, then place the AC adapter cord inside the left molded channel cord holder.

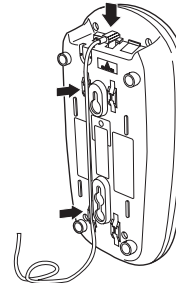

- 2) Plug a short telephone cord into the **TEL LINE** jack on the base, then place the telephone cord inside the right molded channel cord holder.

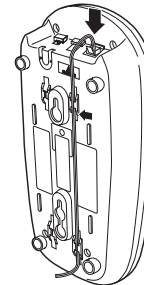

- 3) Plug the other end of the cord into the wall jack. *(Remember, the phone must be fully charged before you can use it.)*

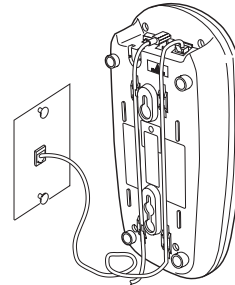

- 4) Place the base on the two posts of the wall plate and slide it downward to secure.

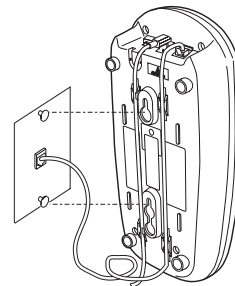

- 5) Plug the AC adapter into a standard 120 VAC wall outlet that is not controlled by a wall switch.

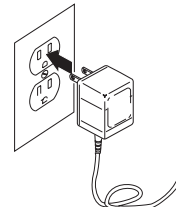

- 6) Raise the antenna on the base.





▼ *Direct Wall Mounting*

If you don't have a standard wall plate, you can mount your phone directly to the wall. Before mounting your cordless telephone, consider the following:

- Select a location away from electrical cables, pipes, or other items behind the mounting location. Inserting screws into areas such as this can be hazardous.
- Try to mount your phone within 10 - 15 feet of a working phone jack in order to avoid excessive cord length. Remember, you are not mounting your phone to a wall plate with a built-in phone jack.
- If the selected mounting area has no wooden support beams directly behind it, you will need the appropriate anchoring devices in order for the wall to properly support your phone.

- 1) Insert two mounting screws into the wall, with their appropriate anchoring device if necessary, 3-15/16 inches apart. Allow about 3/16 of an inch between the wall and screw heads for mounting the phone.

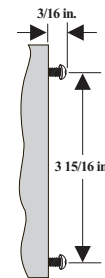

- 2) Set the handset retainer. (*Refer to "Setting the Handset Retainer for Wall Mounting" on page 11.*)
- 3) Plug the AC adapter into the DC input jack on the back of the base and place the cord inside the left molded channel cord holder.

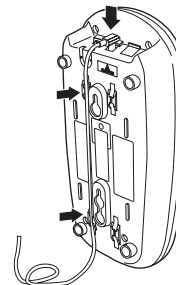

- 4) Plug one end of the long telephone cord into the **TEL LINE** jack on the back of the base and place the telephone cord into the right molded channel cord holder.

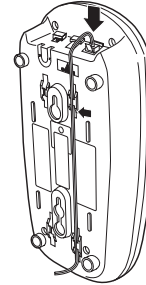

- 5) Place the base on the screws and push it downward to secure.

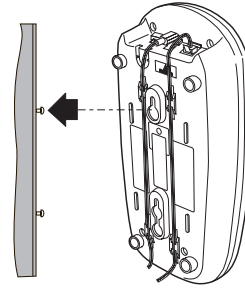

- 6) Plug the other end of the telephone cord into the wall jack.

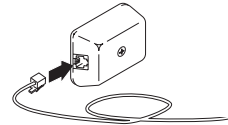



- 7) Plug the AC adapter into a standard 120 VAC wall outlet that is not controlled by a wall switch.

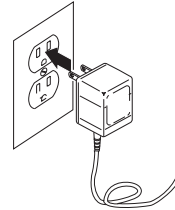

- 8) Raise the antenna on the base.



INSTALLING THE HANDSET BATTERY PACK

- 1) Remove the handset battery cover by pressing in on the cover release and sliding it downward.

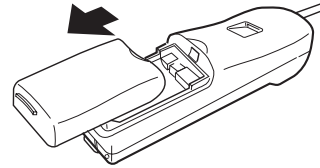

- 2) Plug the battery's cable into the handset.

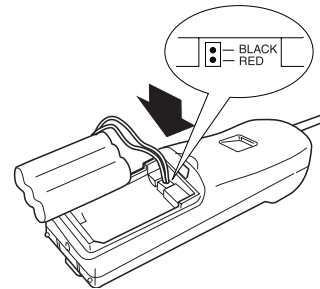

- 3) Slide the battery cover on until it snaps into place.

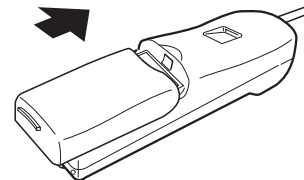

Use only the battery (BT-905) supplied with your phone.

CHARGING THE BATTERY PACK

▼ *Initial battery charging*

Before plugging the phone line into your new phone for the first time, fully charge the rechargeable battery pack for 15-20 hours *without interruption*.

- 1) Place the handset on the base.
- 2) Make sure that **STATUS** LED lights. If the LED doesn't light, check to see that the AC adapter is plugged in and that the handset makes good contact with the base charging contacts.

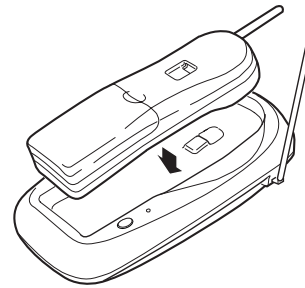

▼ *Low battery indicator*

When the battery pack is very low and needs to be charged, the phone is programmed to eliminate functions in order to save power. The handset beeps. Complete your conversation as quickly as possible and return the handset to the base for charging.

CLEANING THE BATTERY CONTACTS

To maintain a good charge, clean all charging contacts on the handset and base about once a month with a pencil eraser or other contact cleaner. DO NOT use liquids or solvents; you may damage your phone.

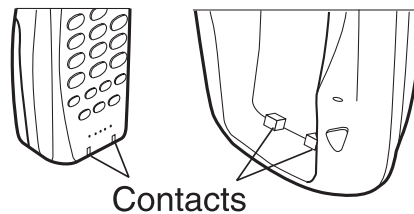

TIP

Most phone systems use tone dialing. Check with your local phone company if you're not sure whether your system is tone or pulse.

SETTING THE PULSE/TONE SWITCH

Be sure the **PULSE/TONE** switch is in the **TONE** position unless your local phone system uses pulse dialing.

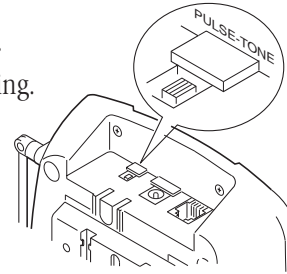

ADJUSTING THE RINGER AND VOLUME CONTROLS

▼ *Handset Ringer Tone and Volume*

Your MPH 6928 lets you choose from two ringer tones, Type A and Type B. Each tone has a low and high volume setting. When the phone is in standby mode, press the ▲ or ▼ key on the handset to select the handset ringer tone and volume. As you change the settings, the selection appears on the LCD.

Ring Type B
High

▼ *Handset Earpiece Volume*

The MPH 6928 comes with four volume settings for the handset earpiece - normal, medium, high and loud.

During a call, press ▲ to increase the earpiece volume, press ▼ to decrease the earpiece volume. As you increase or decrease the volume, your selection appears on the LCD.

<High>

NOTE

You can only adjust the volume settings during a call.

When you hang up, the MPH 6928 keeps the last volume setting selected.

USING THE PAGE FEATURE

- 1) To locate the handset when it is not on the base, press and release the **PAGE** key.

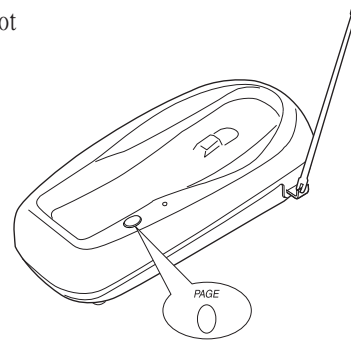

- 2) The handset beeps for 60 seconds and the following screen appears:

Paging

- 3) Once you have found the handset, press any key to end the page.



AUTOMATIC DIGITAL CODE SECURITY

To prevent other parties from making unauthorized calls on your phone line, a digital code was added to the MPH 6928. Your phone's handset and base share this code, which is randomly set each time you place the handset in the charging cradle.

To reestablish communication between the handset and the base in the event of a power failure:

- 1) Restore power to the base.
- 2) Place the handset on the base and press **PAGE**.
- 3) Pick up the handset from the base.
- 4) Return the handset to the base. The **STATUS** LED blinks to indicate that the digital security code is reset.

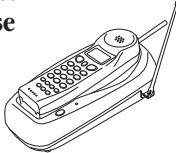
MAKING AND RECEIVING CALLS

	Handset On Base 	Handset Off Base 
To answer a call	Pick up the handset (AutoTalk) or press TALK .	Press any button (Autotalk) or press TALK .
To make a call	<ol style="list-style-type: none"> 1) Pick up the handset. 2) Press TALK. 3) Listen for the dial tone. 4) Dial the number. <p style="text-align: center;">OR</p> <ol style="list-style-type: none"> 1) Pick up the handset. 2) Dial the number. 3) Press TALK. 	<ol style="list-style-type: none"> 1) Press TALK. 2) Listen for the dial tone. 3) Dial the number. <p style="text-align: center;">OR</p> <ol style="list-style-type: none"> 1) Dial the number. 2) Press TALK.
To hang up	Press TALK , or return the handset to the base (AutoStandby).	
To redial	<ol style="list-style-type: none"> 1) Pick up the handset. 2) Press TALK. 3) Listen for the dial tone. 4) Press REDIAL. <p style="text-align: center;">OR</p> <ol style="list-style-type: none"> 1) Pick up the handset. 2) Press REDIAL. 3) Press TALK. 	<ol style="list-style-type: none"> 1) Press TALK. 2) Listen for the dial tone. 3) Press REDIAL. <p style="text-align: center;">OR</p> <ol style="list-style-type: none"> 1) Press REDIAL. 2) Press TALK.

USING

YOUR NEW PHONE

FLASH AND CALL WAITING

If you have “call waiting” service and a call waiting tone sounds while you are on a call, press **FLASH** to accept the waiting call. There is a short pause, then you will hear the new caller. To return to the original caller, press **FLASH** again.

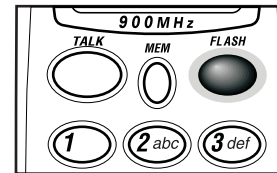

STORING A PHONE NUMBER IN MEMORY

1) Remove the handset from the base.

2) Press and hold **MEM** for two seconds. The following screen appears.

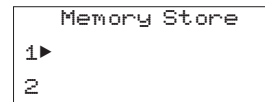

3) Use the ▲ and ▼ keys or number keypad to choose the memory location where you would like to enter a number.

4) Press **SELECT**. The following screen appears, and a cursor flashes indicating that the display is ready for the name to be entered.

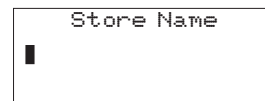

5) Use the ▲ and ▼ keys to scroll through the character menu. Use the ◀ and ▶ keys to move the cursor to the desired location, and enter the name.

6) If you make a mistake, press **DELETE** to erase the character you just entered. Or press and hold **DELETE** to erase the entire line.

7) Press **SELECT**. The following screen appears, and a cursor flashes indicating that the display is ready for the number.

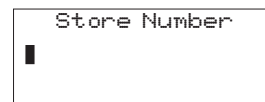

8) Enter the phone number with the handset keypad.

NOTE

Whenever you are using a menu screen, you must press a key within 20 seconds or the phone will return to standby. You may also press **MEM** to exit a memory menu at any time.

HINT

The character menu consists of letters, symbols, and numbers.

NOTE

The pause button counts as one digit. Pressing **PAUSE** more than once increases the length of pause between numbers.

NOTE

*When entering numbers, press **PAUSE** to enter a pause in the dialing sequence. The display shows a P. The pause feature is useful for long distance calling, credit card dialing, or sequences requiring a pause between digits.*

- 9) Press **SELECT**. The handset beeps and displays a confirmation screen. For example, if you store a name and number into memory location number one, the display shows **Memory 1 Stored**.

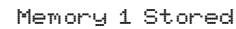

- 10) Press **MEM** or return the handset to the charging cradle to exit store mode. Or, wait 20 seconds for the phone to return to standby.

EDITING A PHONE NUMBER IN MEMORY

Follow these steps to edit a phone number that you have already programmed into memory.

- 1) Remove the handset from the base.

- 2) Press and hold **MEM** for two seconds. The display shows the Memory Store screen and any saved numbers.

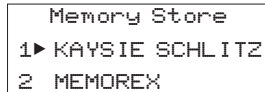

- 3) Use the ▲ and ▼ keys or number keypad to select the memory location you would like to edit. The ◀ and ▶ keys toggle between the names display and the numbers display.

- 4) Press **SELECT**. The following screen appears with the memory location number that you have selected in the display

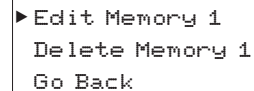

NOTE

*You may move the ▶ cursor down to Go Back and press **SELECT** if you would like to exit this menu.*

- 5) With ▶ cursor next to **Edit Memory**, press **SELECT**. The following screen appears, and a cursor flashes indicating that the display is ready for the name to be edited.
- 6) Use the ▲ and ▼ keys to scroll through the character menu. Use the ◀ and ▶ keys to move the cursor to the desired location, and enter the name.

NOTE

Whenever you are using a menu screen, you must press a key within 20 seconds or the phone will return to standby. You may also press **MEM** to exit a memory menu at any time.

NOTE

If you select **Go Back** at any time, no changes are made and the handset shows the Memory Store screen.



Use the ◀ and ▶ keys to toggle between the names and the numbers displayed in memory.



If you select **Go Back** at any time, no changes are made and the handset shows the Memory Store screen.

- 7) Press **SELECT**. The following screen appears, and a cursor flashes indicating that the display is ready for the number to be edited.

```
Store Number
3055551212
```

- 8) Enter the phone number with the number keypad.

- 9) Press **SELECT**. The handset beeps and displays a confirmation screen. For example, if you store a name and number into memory location number one, then the handset shows **Memory 1 Stored**.

```
Memory 1 Stored
```

- 10) The display then returns to the Memory Store screen. You may select another number to edit (return to step 3) or you may press **MEM** to return to standby.

ERASING A NUMBER FROM MEMORY

Use these steps to erase a programmed number from memory. Once a number is erased, that memory location may be programmed with a new number.

- 1) Remove the handset from the base.

- 2) Press and hold **MEM** for two seconds. The handset shows the Memory Store screen with any saved numbers displayed.

```
Memory Store
1▶ KAYSIE SCHLITZ
2 MEMOREX
```

- 3) Use the ▲ and ▼ keys or number keypad to select the memory location you would like to delete. The ◀ and ▶ keys toggle between the names display and the numbers display.

- 4) Press **SELECT**. The following screen appears with the memory location number that you have selected in the display.

```
▶ Edit Memory 1
Delete Memory 1
Go Back
```

- 5) Use the ▼ key to move the ▶ cursor down to the **Delete Memory** command.

```
Edit Memory 1
▶ Delete Memory 1
Go Back
```

NOTE

If you select **NO**, no changes are made and the handset shows the Memory Store screen.

NOTE

Whenever you are using a menu screen, you must press a key within 20 seconds or the phone will return to standby. You may also press **MEM** to exit a memory menu at any time.

- 6) Press **SELECT**. The following confirmation screen appears.

```
Delete Memory?  
Yes  
▶ No
```

- 7) Use the **▲** key to move the **▶** cursor to the **Yes** command.

- 8) Press **SELECT**. There is a confirmation tone, and the handset displays **Memory 1 Deleted**.

```
Memory 1 Deleted
```

- 9) The display then returns to the Memory Store screen. You may select another number to delete (return to step 3) or you may press **MEM** to return to standby.

USING MEMORY DIALING

Follow the steps below to dial a number using a programmed memory location.

- 1) Press **MEM**. The handset displays your programmed memory locations.

```
1▶ KAYSIE SCHLITZ  
2 Memorex  
3 Grandma
```

- 2) Use the **▲** and **▼** keys or the number keypad to select the memory location you would like to dial.

```
1 KAYSIE SCHLITZ  
2▶ Memorex  
3 Grandma
```

- 3) Press **TALK** and the number dials.

NOTE

*If you already know the memory location of the number you wish to dial, press **TALK** then **MEM** and the memory location. The phone will automatically dial the number.*

CHAIN DIALING

On certain occasions after dialing a number, you may be requested to enter an access code, such as your account number. You can enter this number into a memory location for later use by doing the following.

- 1) Store the access code into one of the memory locations (0-9). See "Storing A Phone Number in Memory" (page 22).
- 2) Dial the party or service main number.
- 3) When you need to enter the special number, press **MEM** followed by the memory location (0-9).

USING CALLER ID

You must subscribe to Caller ID from your phone company in order to use this feature.

▼ *Setting Up Caller ID Options*

There are three Caller ID setup options available; Autotalk, CIDCW, and Area Code.

AutoTalk allows you to answer the phone without pressing the **TALK** button. If the phone rings when Autotalk is on, simply remove the handset from the cradle and the phone automatically answers the call. If the phone rings when Autotalk is off, you must press **TALK** to answer the call. This option is useful to help you screen your calls more effectively.

CIDCW (Caller ID on Call Waiting) performs the same as regular Caller ID on a call waiting number. **You must subscribe to CIDCW from your phone company in order to use this feature.**

If you enter your 3-digit area code number in the Area Code option, your local area code does not appear in Caller ID messages. When reviewing Caller ID messages, you will see only the local seven digit number. For calls received from outside your local area code, you will see a full 10-digit number.

NOTE

You must subscribe to CIDCW from your phone company in order to use this feature.

NOTE

If your calling area requires 10-digit dialing, do not program this option.



HINT

You may use the ◀ and ▶ keys to toggle between numbers when programming the area code.



NOTE

If you have no New Caller ID Messages, then the "New" display is blank. Only the "Total" display appears.



NOTE

Once a Caller ID message has been viewed, it is no longer considered a new message.

To change your Caller ID options:

- 1) Press and hold **CALLER ID** for two seconds. The following screen appears.

```
1▶Auto Talk:Off
2 CIDCW :On
3 Area Code:
```

- 2) Use the ▲ and ▼ keys to move the cursor to the selection that you would like to change. Press the **SELECT** key to toggle between On and Off for Autotalk and CIDCW. Press **SELECT** and use the number keypad to enter or change the area code, then press **SELECT** again. (You hear a confirmation tone indicating the area code has been changed.)
- 3) After you have made your selections, press **CALLER ID** and return the handset to the base. The **STATUS** LED flashes, indicating that your setup changes are now effective.

▼ Screening Your Calls

Caller ID allows you to review caller information before you answer your phone. When the phone rings, the display shows the date, time, name, and phone number of the caller. If your Caller ID service is number only, then the name does not appear on the second line.

```
12/21 12:30PM
Schlitz Kaysie
305-555-1212
```

If a name or number is not available, the display will show a message such as **Incomplete Data**, **Private Number**, **Private Name**, etc.

▼ Using CIDCW (Caller ID on Call Waiting)

- 1) During a call when you hear the Caller Waiting tone, check the handset for the name and number of the incoming caller.
- 2) Press **FLASH** to accept the incoming call. See page 22 for additional information.

```
Talk 0:00
Schlitz Kaysie
305-555-1212
```

NOTE

If you have no Caller ID messages, then the total is shown as 00.



NOTE

Your phone stores the most recent 30 numbers in Caller ID memory. If the memory is full, a new call replaces the oldest number.

HINT

For long distance dialing, press **1** to add a 1 to the number in the display.

▼ *Reviewing Caller ID Numbers*

Your phone stores the most recent 30 numbers in Caller ID memory. If the memory is full, a new call replaces the oldest number. To review your Caller ID numbers, follow the steps below.

- 1) Press **CALLER ID**, and the Caller ID summary screen appears. The screen shows the number of new callers and the total number of callers stored in Caller ID memory. (This screen appears on the display whenever the handset is face up in the base.)

```
New : 01  
Total : 02
```

- 2) Press ▼ to scan through the list. The most recent call appears first, with the date, time, call count, name, and phone number. Press ▲ to scan back through the list.

```
12/21 12:30PM 03  
Schlitz Kaysie  
305-555-1212
```

- 3) Once you have reviewed your oldest call, the following screen appears. Press **CALLER ID** to return to standby.

```
End
```

NOTE

Once you have viewed all of your Caller ID numbers and reached the "End" display, the list does not cycle back to the beginning. You must press ▲ to view your previous calls.

▼ *Calling a Caller ID Number*

- 1) Press **CALLER ID**, and the Caller ID summary screen appears. The screen shows the number of new callers and the total number of callers stored in Caller ID memory.

```
New : 01  
Total : 02
```

- 2) Select the number that you would like to dial. Press ▼ to scan forward and ▲ to scan back through the list.

```
12/21 12:30PM 03  
Schlitz Kaysie  
305-555-1212
```

- 3) Press **TALK** and the number automatically dials.

▼ Storing a Caller ID Number Into a Memory Location

- 1) Press **CALLER ID**, and the Caller ID summary screen appears. The screen shows the number of new callers and the total number of callers stored in Caller ID memory.

```
New : 01  
Total : 02
```

- 2) Press ▼ or ▲ to find the number that you would like to store, then press **MEM** to store the selection.

```
12/21 12:30PM 03  
Schlitz Kaysie  
305-555-1212
```

- 3) The **Select Location** screen appears. Use the ▲ and ▼ keys to select a blank memory location where you would like to store the number. (If you want to replace an existing number with the Caller ID number, skip to step 5.)

```
Select Location  
1► KAYSIE SCHLITZ  
2 MEMOREX
```

- 4) Press **SELECT**. A confirmation tone sounds, and the number is programmed. (Do not complete steps 5 and 6.)

- 5) If you choose to replace an existing number with the Caller ID number, press **SELECT**, and the following screen appears.

```
Replace Memory?  
Yes  
► No
```

- 6) Use the ▲ key to move the cursor to **Yes** and press **SELECT**. A confirmation tone sounds, and the number is programmed.

NOTE

If you select **No**, then the Caller ID screen returns.

▼ *Deleting a Caller ID Number*

To delete a single Caller ID message, follow the steps below.

- 1) Press **CALLER ID**, and the Caller ID summary screen appears. The screen shows the number of new callers and the total number of callers stored in Caller ID memory.

```
New : 01  
Total : 02
```

- 2) Select the number that you would like to delete. Press ▼ to scan forward and ▲ to scan backwards through the list.

```
12/21 12:30PM 03  
Schlitz Kaysie  
305-555-1212
```

- 3) Press **DELETE**, and the following screen appears.

```
Delete Message?  
► Yes  
No
```

- 4) Press **SELECT** or **DELETE**. A confirmation tone sounds and the Caller ID screen returns with the next message displayed.

- 5) After you have deleted the Caller ID number, the display shows **End**. Press **CALLER ID** to return to standby.

```
End
```

▼ *Deleting All Caller ID Numbers*

To delete all of your Caller ID numbers, follow the steps below.

- 1) Press **CALLER ID**, and the Caller ID summary screen appears. The screen shows the number of new callers and the total number of callers stored in Caller ID memory.

```
New : 01  
Total : 02
```

- 2) Press **DELETE**, and the following screen appears.

```
Delete All?  
Yes  
► No
```

3) Use the ▲ key to move the cursor to Yes, then press **SELECT** or **DELETE**.

4) A confirmation tone sounds, and the following screen appears.

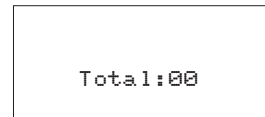

5) Press **CALLER ID** to return to standby.

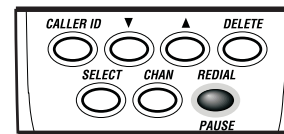

USING REDIAL

REDIAL calls the last number dialed. The number redialed can be up to 32 digits long.

USING THE TONE FEATURE

If you are dialing in the pulse mode and need to enter tone digits, press **TONE** to enter the digits. Once the call has ended, the tone mode is canceled and pulse dialing resumes. The tone feature applies only when the base unit is set to pulse.

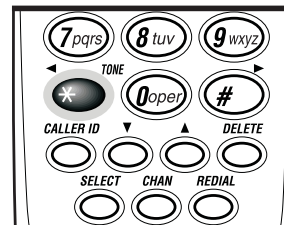

SELECTING A DIFFERENT CHANNEL

If you encounter interference while using your phone, you can manually change the channel for clearer operation. This function works only when the phone is in use.

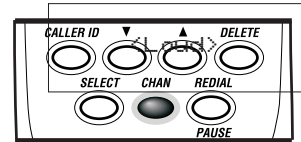

During the course of a conversation, if you hear static or noise which makes it difficult to hear, press **CHAN**. The following screen appears and the phone changes to a different channel.

Scanning

TRAVELING OUT-OF-RANGE

During a call, as you begin to move too far from your base unit, noise increases. If you pass the range limits of the base unit, your call will terminate within 20 seconds.

TROUBLESHOOTING

YOUR NEW PHONE

QUICK REFERENCE CHART

If your phone is not performing to your expectations, please try these simple steps.

PROBLEM	SUGGESTION
<i>The charge light won't come on when the handset is placed in the base.</i>	<ul style="list-style-type: none">• Make sure the AC adapter is plugged into the base and wall outlet.• Make sure the handset is properly seated in base.• Make sure the charging contacts on the handset and base are clean.
<i>The audio sounds weak and/or scratchy.</i>	<ul style="list-style-type: none">• Make sure that the base antenna is in a vertical position.• Press CHAN to help eliminate background noise.• Move the handset and/or base to a different location away from metal objects or appliances and try again.
<i>Can't make or receive calls.</i>	<ul style="list-style-type: none">• Check both ends of the base telephone line cord.• Make sure the AC adapter is plugged into the base and wall outlet.• Disconnect the AC adapter for a few minutes, then reconnect it.• Reset security code (see page 20).
<i>The handset doesn't ring or receive a page.</i>	<ul style="list-style-type: none">• The Nickel-Cadmium battery pack may be weak. Charge the battery on the base unit for 15-20 hours.• The handset may be too far away from the base unit.• Place the base unit away from appliances or metal objects.• Reset security code (see page 20).

Color profile: Disabled
Composite Default screen

SPECIFICATIONS

OF YOUR NEW PHONE

GENERAL

The MPH 6928 complies with FCC Parts 15 and 68.

Frequency control: PLL

Modulation: DBPSK

Operating temperature: -10° to 50° C (+14° F to +122° F)

BASE

Frequency: 925.997 to 927.947 Mhz

Power requirements: 9 V 210 mA, or 9 V 180 mA
(from AC adapter)

Size: 4-3/8 in. (W) x 2-1/4 in. (D) x 8-1/2 in. (H)

Weight: Approx. 11.1 oz.

HANDSET

Frequency: 902.052 to 904.002 MHz

Power requirements: Rechargeable Nickel-Cadmium battery pack

Size (without antenna): 2-1/8 in. (W) x 1-1/2 in. (D) x 7 in. (H)

Weight: Approx. 8.6 oz. (including battery)

Battery: BT-905

Capacity 600 mA_H, 3.6V

Talk mode 7 hours

Standby mode 14 days

Specifications, features, and availability of optional accessories are all subject to change without prior notice.

MEMOREX LIMITED WARRANTY

TELEPHONE

We at **MEMOREX** believe you will be pleased with your new Product. Please read this Warranty carefully. Memorex warrants this product to be free from manufacturing defects including original parts and workmanship for a period of one (1) year from the date of original purchase in, and if used in, the United States.

Should you find your unit is not operating properly during the terms of full coverage of this warranty, one (1) year, you should contact your original place of purchase for an exchange with a valid receipt. If necessary, Memorex will provide one of the following options (at Memorex's discretion), providing the manufacturing defect is verified along with the date of purchase.

- Repair service for one (1) year from date of original purchase at no charge for labor and parts at their authorized warranty service facility, providing the manufacturing defect is verified along with the date of purchase.
- Replacement of defective unit with either a new, refurbished, or equivalent model at no charge for one (1) year from the date of original purchase.

This warranty is void if the product is:

- A) Damaged through negligence, abuse, misuse, accident, or acts of God.
- B) Used in commercial applications or rentals.
- C) Modified or repaired by anyone other than Memorex or their expressly authorized representative.
- D) Damage resulting from the improper connection to equipment of other manufacturers.

This warranty does not cover:

- A) Cost incurred in the shipping of the product to and from the Memorex authorized repair facility listed.
- B) Damage or improper operation caused by the failure to follow the operating instructions provided with the product.
- C) Routine adjustments to the product, which can be performed by the customer as outlined in the owner's manual.
- D) Signal reception problems caused by external factors.
- E) Products not purchased in the United States.
- F) Damage to the products used outside the United States.

In the event that service is required under this warranty, please contact CUSTOMER SERVICE at 1-800-919-3647 or contact our website at www.memorex.com.

THIS WARRANTY IS NON-TRANSFERABLE AND APPLIES SOLELY TO THE ORIGINAL PURCHASER AND DOES NOT EXTEND TO SUBSEQUENT OWNERS OF THE PRODUCT. ANY APPLICABLE IMPLIED WARRANTIES, INCLUDING THE WARRANTY OF MERCHANTABILITY, ARE LIMITED IN DURATION TO A PERIOD OF THE EXPRESSED WARRANTY AS PROVIDED HEREIN BEGINNING WITH THE DATE OF THE ORIGINAL PURCHASE AT RETAIL AND NO WARRANTIES, WHETHER EXPRESSED OR IMPLIED SHALL APPLY TO THE PRODUCT THEREAFTER. MEMOREX MAKES NO WARRANTY AS TO THE FITNESS OF THE PRODUCT FOR ANY PARTICULAR PURPOSE OR USE.

THE EXTENT OF MEMOREX'S LIABILITY UNDER THIS LIMITED WARRANTY IS THE REPAIR OR REPLACEMENT PROVIDED ABOVE AT THE SOLE DISCRETION OF MEMOREX. IN NO EVENT SHALL MEMOREX'S LIABILITY EXCEED THE PURCHASE PRICE PAID BY THE PURCHASER. UNDER NO CIRCUMSTANCES SHALL MEMCORP BE LIABLE FOR ANY LOSS, DIRECT, INDIRECT, INCIDENTAL, FORESEEN, UNFORESEEN, SPECIAL, OR CONSEQUENTIAL DAMAGE ARISING OUT OF OR IN CONNECTION WITH THE USE OF THIS PRODUCT.

THIS WARRANTY IS VALID ONLY IN THE UNITED STATES. THIS WARRANTY GIVES YOU SPECIFIC LEGAL RIGHTS, HOWEVER, YOU MAY HAVE OTHER RIGHTS WHICH MAY VARY FROM STATE TO STATE. SOME STATES DO NOT ALLOW LIMITATIONS ON IMPLIED WARRANTIES OR EXCLUSION OF CONSEQUENTIAL DAMAGE, THEREFORE THESE RESTRICTIONS MAY NOT APPLY TO YOU.

©1999, Memorex is a registered trademark of Memorex Telex N. V.

Color profile: Disabled
Composite Default screen

PRECAUTIONS!

Before you read anything else, please observe the following:

Warning!

The manufacturer **DOES NOT** represent this unit to be waterproof. To reduce the risk of fire, electrical shock, or damage to the unit, **DO NOT** expose this unit to rain or moisture.

Rechargeable Nickel-Cadmium Battery Warning

- This equipment contains a rechargeable nickel-cadmium battery.
- Cadmium is a chemical known to the State of California to cause cancer.
- The rechargeable nickel-cadmium battery contained in this equipment may explode if disposed of in a fire.
- **Do not** short-circuit the battery.
- Do not charge the rechargeable nickel-cadmium battery used in this equipment in any charger other than the one designed to charge this battery as specified in the owner's manual. Using another charger may damage the battery or cause the battery to explode.

RECHARGEABLE NICKEL-CADMIUM BATTERIES MUST BE RECYCLED OR DISPOSED OF PROPERLY

Covered under one or more of the following U.S. patents:

4,511,761	4,523,058	4,595,795	4,797,916	5,381,460
5,426,690	5,434,905	5,491,745	5,533,010	5,574,727
5,650,790	5,660,269	5,661,780	5,663,981	5,671,248
5,717,312	5,754,407	5,768,345	5,787,356	5,838,721

©1999 Memorex is a registered trademark of Memorex Telex N.V.
All rights reserved. Printed in the Philippines.

CONTROLS

AND FUNCTIONS

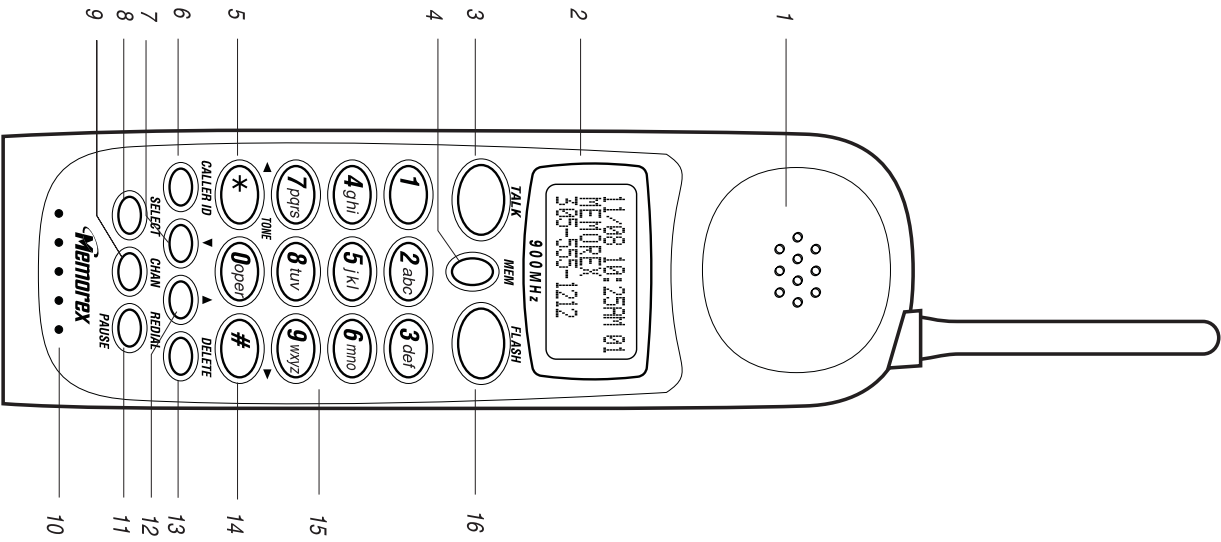

1. Handset Speaker
2. Handset Display
3. Talk
4. Memory
5. * /Tone/ Left Cursor
6. Caller ID
7. ▼ (down cursor)
8. Select
9. Channel
10. Handset Microphone
11. Redial/Pause
12. ▲ (up cursor)
13. Delete
14. Right Cursor
15. Keypad
16. Flash
17. Handset Retainer Clip
18. Status LED
19. Page
20. Pulse/Tone switch
21. DC Input Jack
22. Telephone Line Jack

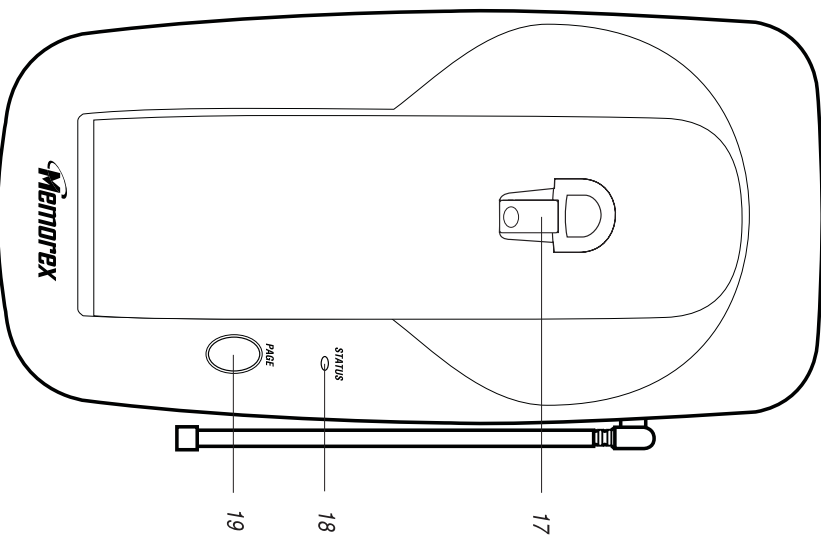
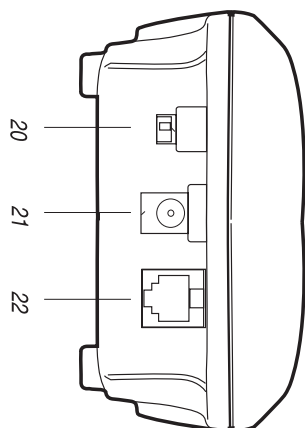



M P H 6 9 2 8

GUÍA DE REFERENCIA

Teléfono sin Cordón

de 900 MHz

con Identificador

de Llamadas

Memorex

INDICE

INDICE	
Importantes Instrucciones de Seguridad	2
Introducción	4
• Bienvenido	4
• Características.	4
• Lo que está incluido en su envase.	5
• Importantes consideraciones eléctricas	6
Instalación y Ajuste de su Teléfono	8
• Consideraciones sobre la Instalación.	8
• Características de Seguridad del Adaptador	9
• Instalación en una Mesa o Buró	10
• Instalación en la Pared	11
• Instalación de la Batería en el Microteléfono	17
• Para Cargar la Batería.	18
• Para Limpiar los Contactos de la Batería	18
• Fijando el Tipo de Llamada Tono/Impulso.	19
• Ajustando los Controles de Timbre y Volumen.	19
• Uso de la Característica Page.	20
• Código Digital Automático de Seguridad	20
Usando su Nuevo Teléfono	21
• Haciendo y Recibiendo Llamadas	21
• Botón "Flash" para las Llamadas en Espera.	22
• Guardando un Número de Teléfono en la Memoria	22
• Cambiando un Número de Teléfono en la Memoria	23
• Quitando un Número de Teléfono de la Memoria	24
• Llamando a un Número Guardado en la Memoria	25
• Llamada con Número Adicional	26
• Usando el Identificador de Llamadas.	26
• Usando el Botón para Repetir Llamadas	31
• Usando el Dispositivo de Tono.	31
• Seleccionando otro Canal	32
• Cuando Se Excede el Alcance del Teléfono.	32
Dificultades	33
• Tabla de Referencia.	33
Especificaciones.	35
Garantía de Memorex	36

Introducción

Instalación y Ajuste

Usando su Nuevo Teléfono

Dificultades

Especificaciones

IMPORTANTES INSTRUCCIONES DE SEGURIDAD

Cuando use su equipo telefónico debe seguir siempre las siguientes medidas de precaución para reducir el riesgo de fuego, descarga eléctrica o lesiones:

1. Lea las instrucciones hasta comprenderlas bien.
2. Siga todas las advertencias e instrucciones especificadas en el equipo.
3. Desconecte el aparato del tomacorriente de la pared antes de limpiarlo. Use un paño de limpiar seco, sin limpiadores líquidos ni aerosol.
4. No use este equipo cerca del agua como, por ejemplo, cerca de la bañera, una vasija de lavar, el fregadero o la lavadora, en un sótano húmedo o cerca de la piscina.
5. No coloque este equipo en un lugar inestable pues el teléfono pudiera caerse y dañarse considerablemente.
6. Las aberturas en la caja y la parte posterior o inferior de este equipo tienen por objeto facilitar su ventilación. Para evitar que el aparato se caliente demasiado, estas aberturas deben permanecer abiertas y sin obstrucción. Este equipo no debe estar nunca cerca de un aparato de calefacción o radiador de calor. Este equipo no debe colocarse nunca en un lugar sin adecuada ventilación.
7. El aparato debe ser usado sólo con la fuente de energía indicada en su etiqueta. Si no está seguro del tipo de fuente de energía disponible, consulte a su agente o compañía local de electricidad.
8. No deje que nada descansa en el cordón de electricidad del aparato. No coloque el aparato de modo que el cordón eléctrico pueda ser pisado por alguien.
9. No sobrecargue los tomacorrientes en la pared, pues esto pudiera ocasionar un fuego o una descarga eléctrica.
10. No introduzca nada en las aberturas del gabinete pues pudieran tocar puntos de alto voltaje o provocar descargas eléctricas y ocasionar fuego. No derrame líquido de ningún tipo en el aparato.
11. Para evitar el riesgo de descarga eléctrica, no desarme el producto. Cuando necesite reparación o servicio, llévelo a un lugar con personal calificado. Abrir o quitar una cubierta puede exponerlo a peligroso alto voltaje u otro riesgo. El montaje incorrecto puede causar una descarga eléctrica cuando use el aparato.
12. Desconecte el aparato del tomacorriente de la pared y consulte a personal calificado cuando ocurra cualquiera de las siguientes cosas:
 - A. Cuando el cordón de suministro eléctrico esté dañado en una u otra forma.
 - B. Cuando se haya derramado líquido en el aparato.
 - C. Cuando el aparato ha estado expuesto a la lluvia o el agua.
 - D. Si el aparato no funciona debidamente después de seguir las instrucciones. (Ajuste sólo los controles especificados en el manual de instrucciones. El inadecuado ajuste de otros controles pudiera causar daño que requiriera extenso trabajo de reparación por técnicos calificados.)
 - E. Si se ha caído el aparato o el gabinete ha sido dañado.
 - F. Si el equipo muestra un marcado cambio en su rendimiento.
13. No use el teléfono para reportar un escape de gas desde cerca del lugar del escape.

▼ *Medidas de Precaución Adicionales para la Batería*

¡Cuidado! Para reducir el riesgo de fuego o lesiones, lea y siga estas instrucciones:

1. Use sólo el apropiado tipo y tamaño de baterías, especificado en esta guía.
2. No exponga la batería al fuego. Pudiera explotar.
3. No abra ni dañe el paquete de la batería. El escape de electrolitos es corrosivo y puede causar daño en los ojos o la piel. Su ingestión es tóxica.
4. Tenga mucho cuidado cuando manipule la batería para evitar su contacto con anillos, brazaletes o llaves. La batería o el material en contacto pudiera calentarse y causar quemaduras.
5. Cargue la batería de este aparato sólo de acuerdo con las instrucciones y limitaciones especificadas en esta guía de referencia.
6. Observe la debida orientación de polaridad entre la batería y el cargador.

▼ *Carácter Privado del Teléfono Sin Cordón*

¡Nota! Los teléfonos sin cordón son dispositivos de radio. Las comunicaciones entre el microteléfono y la base de su teléfono se realizan mediante ondas de radio que son transmitidas por el aire. Debido a las propiedades físicas inherentes de las ondas de radio, sus comunicaciones pudieran ser recibidas por otros dispositivos receptores de radio además del suyo. Por consiguiente, las comunicaciones a través de su teléfono sin cordón pudieran no ser privadas.



INTRODUCCIÓN

A SU NUEVO TELÉFONO

BIENVENIDO

Lo felicitamos por haber comprado el teléfono sin cordón Memorex MPH 6928. Este teléfono fue diseñado para ser confiable, tener larga vida y dar un rendimiento notable.

CARACTERÍSTICAS

- Tecnología de 900 Mhz
- Identificador de Llamadas
- Pantalla Lumínica de 3 líneas
- Memoria que Identifica 30 Llamadas
- Sistema de carga fácil
- Memoria para Ubicar 10 Llamadas
- Repetición de Llamada de 32 Dígitos
- Llamadas Mediante Impulso o Tono
- Localizador del Microteléfono
- 7 Horas de Conversación Sin Recarga
- Control de Volumen del Microteléfono
- Compatible con Audífonos de Sordos

El MPH 6928 incluye entre sus características *AutoTalk™* y *AutoStandby™*. *AutoTalk* hace posible responder a una llamada con sólo levantar el microteléfono de la base, de modo que no hay que apretar botones o interruptores. *AutoStandby* permite colgar mediante el simple procedimiento de volver a colocar el microteléfono en la base.

El circuito *UltraClear Plus* elimina virtualmente los ruidos de fondo. Esta nueva tecnología permite la mejor recepción posible durante todas las conversaciones.

Para protegerlo contra cuentas indebidas, evitando la posibilidad de que su teléfono sea activado por otro equipo, el MPH 6928 tiene *Random Code™*, un sistema digital de seguridad que automáticamente selecciona uno entre más de 65.000 códigos digitales de seguridad para el microteléfono y la base. Igualmente, *AutoSecure™* desconecta electrónicamente su teléfono cuando el microteléfono está en la base.

Para obtener el máximo de su teléfono, sírvase leer completa esta guía de referencia. Asegúrese también de llenar el modelo de registro de este producto y enviarlo por correo.

AutoTalk, AutoStandby, RandomCode y AutoSecure son marcas registradas de la Unión America Corporation.

SUGERENCIA

Para sacar el mayor beneficio posible de su teléfono, sírvase leer esta guía de referencia hasta el final.

LO QUE ESTA INCLUIDO EN SU ENVASE

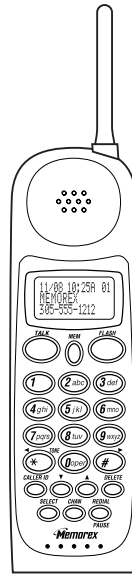

Microteléfono

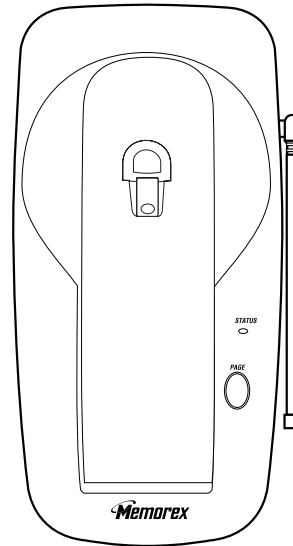

Base

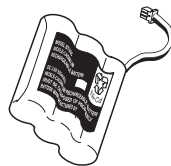

Batería Recargable

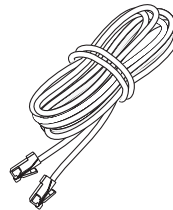

Línea Telefónica

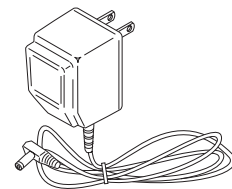

Adaptador de
Corriente Alterna



No desconecte ningún
equipo en medio de una
tormenta eléctrica.

IMPORTANTES CONSIDERACIONES ELECTRICAS

Desconecte los equipos eléctricos cuando sepa que se acerca una tormenta eléctrica. Un rayo pudiera dañar un equipo conectado a su alambrado eléctrico. Este teléfono no es excepción.

La Comisión Federal de Comunicaciones Quiere Que Usted Sepa

Que los cambios o modificaciones no aprobados expresamente por el fabricante de este producto, o la operación del mismo de otra forma que no sea la detallada en esta guía de referencia, pudiera anular su derecho a operar este producto. El equipo no puede ser usado como servicio de teléfono público pagado suministrado por la compañía telefónica. La conexión de servicio a la línea está sujeto a tarifas estatales. (Para mayor información, póngase en contacto con la comisión de utilidad pública del estado, la comisión de servicio público o la comisión de la corporación.)

Alcance

Su nuevo teléfono ha sido diseñado para alcanzar la mayor distancia posible, transmitiendo y recibiendo conforme a las más altas especificaciones estipuladas por la FCC (Comisión Federal de Comunicaciones). Este teléfono está preparado para operar a la mayor distancia posible con las condiciones de operación a distancia en dependencia del medio en que se use el teléfono. Muchos factores pueden limitar su alcance y sería imposible especificar todas las variables. La indicación de Alcance Máximo de este teléfono tiene por objeto hacer una comparación con el alcance de otros teléfonos.

Problemas con la Línea Telefónica

La FCC ha otorgado a la compañía telefónica el derecho a desconectar el servicio si su teléfono causa problemas en la línea telefónica. Del mismo modo, la compañía telefónica puede hacer cambios en las instalaciones y los servicios que pudieran afectar la operación de su unidad. Sin embargo, su compañía telefónica debe notificarle por escrito antes de realizar tales acciones, para darle tiempo a tomar las medidas necesarias a fin de continuar el servicio ininterrumpidamente.

Si tiene problemas con su servicio telefónico, debe empezar por desconectar su teléfono para determinar si éste es la causa de su problema. Si determina que su teléfono es la causa, debe dejarlo desconectado hasta corregir el problema.

Interferencia de Radio

Las interferencias de radio pueden, ocasionalmente, ocasionar ruidos en su microteléfono sin cordón o en la base del mismo. Esta interferencia puede ser causada por una fuente externa, como un televisor, el refrigerador, una aspiradora de polvo, una bombilla de luz fluorescente o una tormeta eléctrica. ESO NO SIGNIFICA QUE SU TELEFONO ESTE DEFECTUOSO. Si los ruidos prosiguieran y resultaran enojosos, recorra su casa para determinar qué aparato eléctrico está causando el problema. Es aconsejable también que la base no esté conectada a un circuito al que esté conectado también un aparato importante, pues éste puede ser fuente de interferencia. Asegúrese de que la antena esté en posición vertical.

En el improbable evento de que escuche regularmente voces o conversaciones ajenas en su teléfono, lo más probable es que esté recibiendo señales de radio de otro teléfono sin cordón. Si no puede eliminar este tipo de interferencia, tendrá que cambiar para otro canal.

Finalmente, debemos señalar que algunos teléfonos sin cordón operan a frecuencia que pudieran interferir en aparatos de televisión o videocinta cercanos. Para reducir al mínimo o evitar del todo esa interferencia, la base del teléfono sin cordón no debe estar cercana o arriba de un aparato de televisión o videocinta. Si se produjera esa interferencia, bastaría con alejar el teléfono del televisor o el aparato de videocinta para reducir o eliminar por completo la interferencia.

Mas de un Telefono Inalambrico

Si quiere usar más de un teléfono inalámbrico en su casa, éstos deben operar a diferentes canales. Oprima la tecla del canal para seleccionar el que le permita la comunicación más clara.

CONSIDERACIONES SOBRE LA INSTALACION

Selección del Lugar de Instalación

Antes de decidir el lugar donde instalar su nuevo teléfono, hay algunas importantes pautas que debe considerar.

- El lugar debe estar próximo a una conexión de la línea telefónica y a un tomacorriente. (*Una toma de corriente alterna que no tenga un dispositivo para interrumpir la corriente.*)
- Mantenga la base y el microteléfono lejos de fuentes de ruido producidos por electricidad, tales como motores o luces fluorescentes.
- Asegúrese de tener suficiente espacio para poder extender por completo la antena.
- La base puede ser colocada en un buró o mesa o montada en una instalación standard AT&T o GTE.
- El nuevo teléfono debe ser cargado durante 15-20 horas antes de completar la instalación o usar el microteléfono.



Tomas de líneas telefónicas

Hay dos tipos de tomas telefónicas:

▼ Jack Modular

La mayoría de los equipos telefónicos usan ahora un jack modular. Los cordones del teléfono se encuentran en un conector plástico que entra en este tipo de jack. Si usted no tiene un jack modular para el teléfono, debe ponerse en contacto con su compañía telefónica local a fin de que le dé información sobre la instalación.

▼ Jack de Alambrado Directo

Algunos equipos van conectados directamente a un jack telefónico, y estos tipos de insataciones requieren un jack modular convertidor. Este tipo de instalación no es difícil, pero debe consultar a su agente o establecimiento de venta de teléfonos para informarse sobre el adaptador o convertidor adecuado a su caso particular.



Procure que los alambres no se encuentren en un lugar transitado en donde pueda estropearse y crear la posibilidad de descarga eléctrica o fuego.



Antes de usar su nuevo teléfono cargue la batería de níquel-cadmio durante 15-20 horas.

Conexión de los alambres telefónicos

Considere estas medidas de seguridad antes de conectar el teléfono:

¡Cuidado!

- Nunca instale el alambrado telefónico durante una tormenta.
- Nunca toque alambres telefónicos no aislados ni sus terminales a menos que el teléfono esté desconectado.
- Tenga cuidado al instalar o modificar una línea telefónica.

Conexión de la base a un tomacorriente

Este teléfono tiene que estar conectado a una toma de corriente alterna, que no tenga un interruptor de corriente, mediante el adaptador de corriente alterna incluido. Para reducir la tensión en el dispositivo de corriente directa cuando el teléfono se encuentra en un buró o mesa, envuelva el cable de la electricidad alrededor de la muesca al fondo de la base.

CARACTERÍSTICAS DE SEGURIDAD DEL ADAPTADOR

Si el adaptador de corriente alterna suministrado con este teléfono tiene un sistema de conexión polarizado (con una pata u hoja del enchufe mayor que la otra), el enchufe encajará en el tomacorriente sólo de una forma. Si el enchufe no entra en el tomacorriente, pruebe invirtiendo la posición del enchufe.

¡No trate de cambiar la forma de la pata u hoja del enchufe polarizado!

NOTA: Si no puede enchufar el adaptador de corriente alterna en el tomacorriente, póngase en contacto con un técnico para que cambie el tomacorriente.

Enchufe el adaptador de corriente alterna en un tomacorriente standard de 120 voltios de corriente alterna situado en la pared. No use un tomacorriente controlado por un interruptor de corriente. Use sólo el adaptador de corriente alterna suministrado con este teléfono.



■ Cuando escoja un lugar donde instalar su teléfono, trate de que la unidad de base esté lejos de fuentes de ruido producidos por equipos eléctricos como motores y luces fluorescentes.



Antes de conectar el otro extremo del cable telefónico en el jack modular de la pared, cargue la batería (vea la sección sobre cómo cargar la batería, página 18).

INSTALACION EN UNA MESA O BURO

- 1) Conecte el cable del adaptador de corriente alterna en el jack de entrada de corriente directa en la parte posterior de la base, y ajuste después el cordón del adaptador en la moldura.
- 2) Conecte el otro extremo del cable telefónico largo al jack de la línea telefónica **TEL LINE** en la base, y ajuste después el cable a lo largo de la moldura de la derecha.
- 3) Conecte el otro extremo del cable telefónico largo en el jack de la pared. (*Recuerde que el teléfono debe estar plenamente cargado antes de poder usarlo.*)

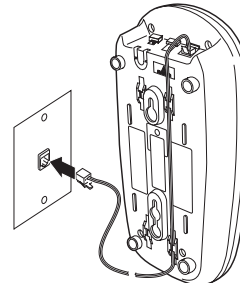
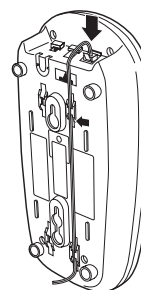
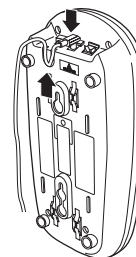



Procure que los cables no se encuentren en un lugar transitado en donde pueda estropearse y crear la posibilidad de descarga eléctrica o fuego.



Antes de usar su nuevo teléfono cargue la batería de níquel-cadmio durante 15-20 horas.

- 4) Conecte el adaptador de corriente alterna a un tomacorriente standard de 120 voltios de corriente alterna en la pared.

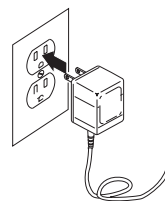

Use sólo el adaptador de corriente alterna suministrado con este teléfono y NO use un tomacorriente controlado por un interruptor.

- 5) Saque la antena y colóquela en posición vertical.

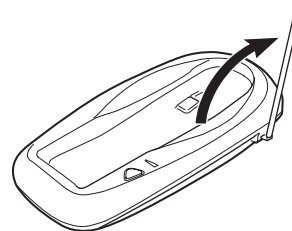

INSTALACIÓN EN LA PARED

▼ Preparando el Enganche del Microteléfono para la Instalación en la Pared

- 1) Saque de la base el enganche del microteléfono deslizando hacia arriba.

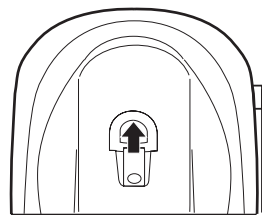

- 2) Invierta el enganche del microteléfono de modo que la lengüeta quede arriba.

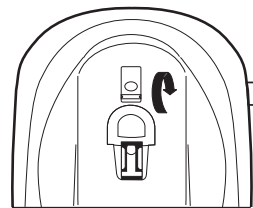



NO use un tomacorriente controlado por un interruptor en la pared.



Antes de conectar el otro extremo del cable telefónico en el jack modular de la pared, cargue la batería (vea la sección sobre cómo cargar la batería).

- 3) Deslice el enganche del microteléfono de nuevo en la base.

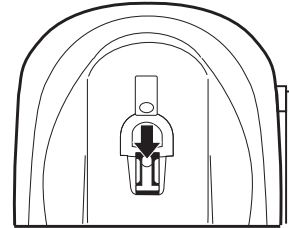

▼ *Instalación Standard en la Pared*

Este teléfono puede ser instalado en cualquier placa standard AT&T o GTE.

- 1) Conecte el adaptador de Corriente alterna en el jack de entrada de corriente directa situado en la parte posterior de la base, y ajuste después el cable del adaptador de corriente alterna a lo largo de la moldura izquierda.

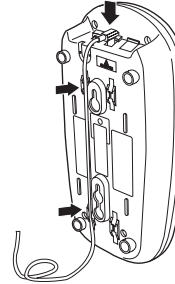

- 2) Conecte el cable telefónico corto en el jack de la línea telefónica **TEL LINE** de la base, y ajuste después el cable telefónico a lo largo de la moldura derecha.

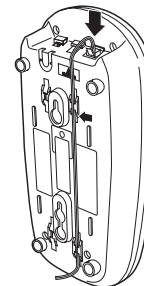

- 3) Conecte el otro extremo del cable en el jack de la pared. *(Recuerde que el teléfono debe estar completamente cargado antes de poder usarlo.)*

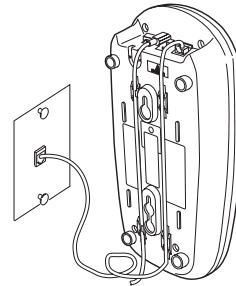

- 4) Coloque la base en los dos clavos de la placa de la pared y deslicela hacia abajo hasta que esté segura.

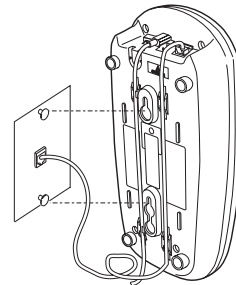

- 5) Conecte el adaptador de corriente alterna a un tomacorriente standard de 120 voltios de corriente alterna que no esté controlado por un interruptor de corriente.

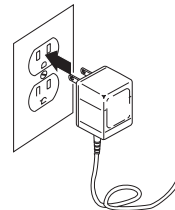

- 6) Eleve la antena en la base.

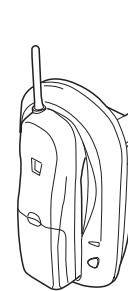

▼ *Instalación Directa en la Pared*

Si no cuenta con una placa standard en la pared, puede instalar el teléfono directamente en la pared. Pero antes de instalar su teléfono inalámbrico debe considerar lo siguiente:

- Escoja un lugar lejos de cables eléctricos, tuberías de agua u otras instalaciones que puedan encontrarse detrás del lugar escogido. La colocación de clavos o tornillos en lugares como éstos puede ser peligroso.
- Trate de colocar su teléfono a no más de 3 a 5 metros del jack telefónico, para evitar que el cable sea demasiado largo. Recuerde que no está instalando su teléfono en una placa con un jack telefónico ya preparado.
- Si el área de instalación seleccionada no tiene vigas de madera en su parte posterior, tendrá que instalar adecuados sistemas de fijación en la pared para fijar el teléfono.

- 1) Coloque dos tornillos en la pared, si es necesario con dispositivos auxiliares, situados a 3-15/16 pulgadas de separación. Deje 3/16 de pulgada entre la pared y la cabeza del tornillo para colgar el teléfono.

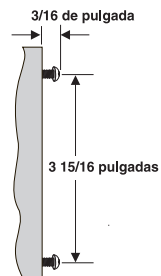

- 2) Prepare el dispositivo para enganchar el microteléfono. (Vea "Preparando el Enganche del Microteléfono para la Instalación en la Pared".)

- 3) Conecte el adaptador de corriente alterna en el jack de entrada de corriente directa en la parte posterior de la base y ajuste el cable a lo largo de la moldura izquierda.

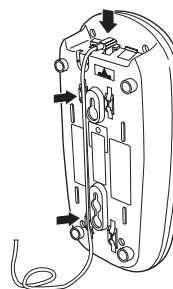

- 4) Conecte un extremo del cable telefónico largo en el jack de la línea telefónica **TEL LINE** situado en la parte posterior de la base, y ajuste el cable telefónico por la moldura del lado derecho.

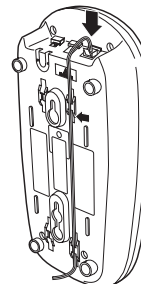

- 5) Coloque la base en los tornillos y presiónela hacia abajo hasta que quede firme.

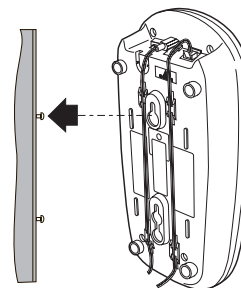

- 6) Conecte el otro extremo del cable telefónico en el jack de la pared.

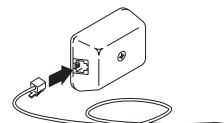



- 7) Conecte el adaptador de corriente alterna a un tomacorriente standard de 120 voltios de corriente alterna en la pared. El tomacorriente no debe estar controlado por un interruptor de corriente.

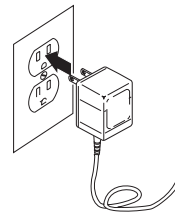

- 8) Eleve la antena en la base.



INSTALACION DE LA BATERÍA EN EL MICROTELÉFONO

- 1) Quite la cubierta de la batería presionando la tapa y deslizándola hacia abajo.

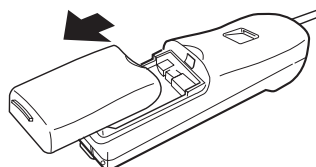

Use sólo la batería (BT-905) suministrada con su teléfono.

- 2) Conecte el cable de la batería en el microteléfono.

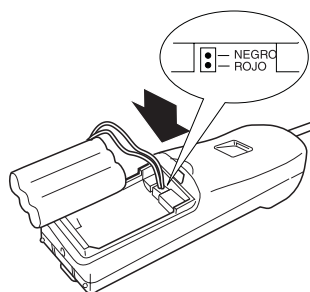

- 3) Deslice la cubierta de la batería hasta que enganche en su lugar.

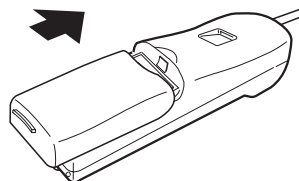

PARA CARGAR LA BATERÍA

▼ Carga Inicial de la Batería

Antes de conectar por primera vez la línea telefónica a su nuevo teléfono, cargue por completo la batería recargable durante 15-20 horas *sin interrupción*.

- 1) Coloque el microteléfono en la base.
- 2) Verifique si se enciende el indicador de **STATUS**. Si el indicador no se enciende, vea si el adaptador de corriente alterna está conectado y si el microteléfono hace buen contacto con los contactos de carga de la base.

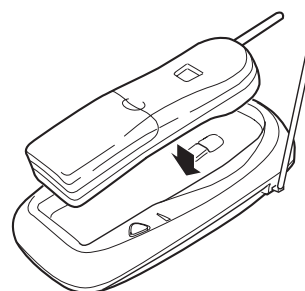

▼ Indicador de que la Batería está Descargada

Cuando a la batería le queda poca carga y necesita ser recargada, el teléfono está programado para reducir funciones a fin de conservar energía. El microteléfono emite un "bip". Termine entonces de conversar lo antes posible y vuelva a colocar el microteléfono en la base para que se recargue.

PARA LIMPIAR LOS CONTACTOS DE LA BATERÍA

Para mantener una buena carga hay que limpiar todos los contactos de carga del microteléfono y la base una vez al mes, con una goma de borrar (como la de los lápices) u otro limpiador de contacto. NO use líquidos o disolventes; pudieran dañar su teléfono.

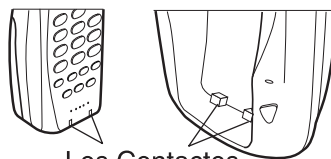

Los Contactos

SUGERENCIA

La mayoría de los sistemas telefónicos usan "tono" para llamar. Llame a su compañía telefónica local si no sabe cuál es su sistema.

FIJANDO EL TIPO DE LLAMADA TONO/PULSO

Asegúrese de que el control de **PULSE/TONE** se encuentra en la posición de **TONE**, a menos que su sistema telefónico local use el sistema pulsante.

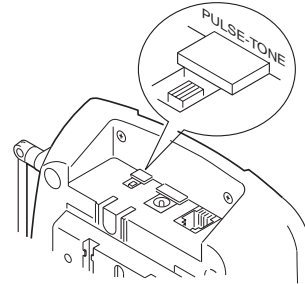

AJUSTANDO LOS CONTROLES DE TIMBRE Y VOLUMEN

▼ *Volumen y Tono del Timbre del Microteléfono*

Su MPH 6928 le permite escoger entre dos tonos de timbre. Tipo A y Tipo B, cada uno con un volumen alto o bajo. Cuando el teléfono está en compás de espera, se pueden oprimir las teclas ▲ o ▼ en el microteléfono para seleccionar el tono del timbre y el volumen. Los cambios que haga se reflejarán en la pantalla.

Ring Type B
High

▼ *Volumen del Auricular del Microteléfono*

El MPH 6928 tiene cuatro posibles volúmenes para el auricular del microteléfono: normal, medio, alto (high) y muy alto (loud).

Durante una llamada, oprima ▲ para aumentar el volumen en el auricular, o ▼ para reducir el volumen. Cuando suba o reduzca el volumen, su selección aparecerá en la pantalla.

<High>

El MPH 6928 conservará el volumen seleccionado, incluso después de colgado el teléfono.

NOTA

El volumen puede ser ajustado sólo durante una llamada.

USO DE LA CARACTERÍSTICA PAGE

- 1) Para localizar el receptor cuando no está en la base, oprima y suelte el botón **PAGE**.

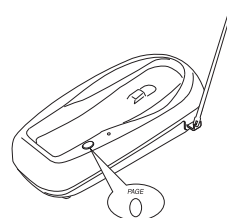

- 2) El receptor emite un sonido por 60 segundos y la pantalla siguiente aparece:

Paging

- 3) Una vez que ha encontrado el receptor, oprima cualquier botón del receptor para apagar el sonido.



CÓDIGO DIGITAL AUTOMÁTICO DE SEGURIDAD

Para evitar que personas desconocidas usen su línea telefónica sin su autorización, el MPH 6928 cuenta con un código digital de seguridad. El microteléfono y la base comparten este código, que se cambia aleatoriamente cada vez que se levanta el microteléfono de la base.

Para restaurar la comunicación entre el microtelefono y la base si se interrumpe el servicio de electricidad:

- 1) Vuelva a conectar la base.
- 2) Coloque el microteléfono en la base y oprima la tecla **PAGE**.
- 3) Descuelgue el microteléfono de la base.
- 4) Vuelva a colocar el microteléfono en la base. La luz de **STATUS** se encenderá para indicar que se ha restaurado el código digital de seguridad.

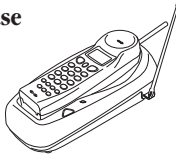
HACIENDO Y RECIBIENDO LLAMADAS

	Microteléfono en la Base 	Microteléfono Fuera de la Base 
Para Responder a una llamada	Levante el microteléfono u oprima TALK .	Oprima cualquier botón u oprima TALK .
Para Llamar	<ol style="list-style-type: none"> 1) Levante el microteléfono. 2) Oprima TALK. 3) Espere el tono de discar. 4) Marque el número. <p style="text-align: center;">0</p> <ol style="list-style-type: none"> 1) Levante el microteléfono. 2) Marque el número. 3) Oprima TALK. 	<ol style="list-style-type: none"> 1) Oprima TALK. 2) Espere el tono de discar. 3) Marque el número. <p style="text-align: center;">0</p> <ol style="list-style-type: none"> 1) Marque el número. 2) Oprima TALK.
Para Colgar	Oprima TALK o vuelva a colocar el microteléfono en la base (el teléfono volverá automáticamente a compás de espera).	
Para Repetir la Última Llamada	<ol style="list-style-type: none"> 1) Levante el microteléfono. 2) Oprima TALK. 3) Espere el tono de discar. 4) Oprima REDIAL. <p style="text-align: center;">0</p> <ol style="list-style-type: none"> 1) Levante el microteléfono. 2) Oprima REDIAL. 3) Oprima TALK. 	<ol style="list-style-type: none"> 1) Oprima TALK. 2) Espere el tono de discar. 3) Oprima REDIAL. <p style="text-align: center;">0</p> <ol style="list-style-type: none"> 1) Oprima REDIAL. 2) Oprima TALK.

USANDO

SU NUEVO TELEFONO

NOTA

Cada vez que use el menú de la pantalla deberá oprimir una tecla durante 20 segundos o el teléfono regresará a compás de espera. También puede oprimir la tecla **MEM** para cambiar el menú.

SUGERENCIA

El menú consiste en de letras, símbolos y números.

NOTA

El botón de pausa equivale a un dígito. Cuando se oprime **PAUSE** más de una vez se aumenta el tiempo de pausa entre dos números.

BOTÓN DE "FLASH" PARA LAS LLAMADAS EN ESPERA

Si usted tiene servicio de "llamadas en espera" y escucha el sonido de que tiene una llamada mientras está hablando, oprima la tecla **FLASH** para aceptar la nueva llamada. Tras una breve pausa, escuchará la voz de la otra persona que le llama. Para seguir hablando con la persona original, vuelva a oprimir **FLASH**.

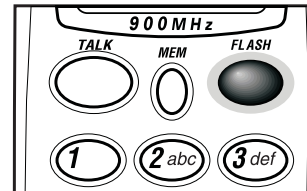

GUARDANDO UN NÚMERO DE TELÉFONO EN LA MEMORIA

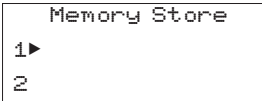
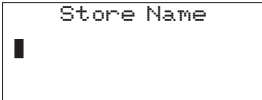
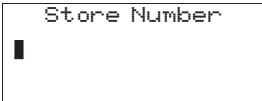
- 1) Levante el microteléfono de la base.
- 2) Oprima y retenga la tecla **MEM** durante dos segundos. En la pantalla aparecerá lo siguiente:

- 3) Use las teclas **▲** y **▼** o los números del teclado para escoger el lugar de la memoria donde le gustaría guardar un número.
- 4) Oprima **SELECT**. En la pantalla aparecerá y un cursor indicará en la pantalla que está lista para guardar un nombre.

- 5) Use las teclas **▲** y **▼** para mover el menú hacia arriba o hacia abajo. Use las teclas **◀** y **▶** para mover el cursor hasta el lugar deseado y entrar el nombre.
- 6) Si comete un error, oprima **DELETE** para borrar lo último que entró. Si retiene la tecla **DELETE**, borrará la línea completa.
- 7) Oprima **SELECT** de nuevo. En la pantalla aparecerá y un cursor indicará que aguarda por un número.

- 8) Entre el número telefónico usando el teclado del microteléfono.

NOTA

Quando se entran números, oprima **PAUSE** para entrar una pausa en la secuencia de llamada. La pantalla muestra una **P**. La pausa es útil para las llamadas de larga distancia, las llamadas con tarjetas de crédito o secuencias que requieren una pausa entre dos dígitos.

NOTA

Cada vez que use el menú de la pantalla deberá oprimir una tecla durante 20 segundos o el teléfono regresará a compás de espera. También puede oprimir la tecla **MEM** para cambiar el menú.

NOTA

Si selecciona **Go Back** (retroceder), no se produce ningún cambio y en la pantalla sigue apareciendo "Memory Store"(Memoria).

- 9) Oprima **SELECT**. El microteléfono sonará y en la pantalla aparecerá una confirmación. Por ejemplo, si usted guarda un nombre y un número en el 1 de su memoria, en la pantalla aparecerá el letrero **Memory 1 Stored** (Guardado en el 1 de la Memoria).

Memory 1 Stored

- 10) Oprima **MEM** o vuelva a colocar el microteléfono en la base para salir del proceso de depósito en la memoria. O espere 20 segundos y el teléfono regresará a compás de espera.

CAMBIANDO UN NÚMERO DE TELÉFONO EN LA MEMORIA

Haga lo siguiente para cambiar un número de teléfono ya guardado en la memoria.

- 1) Levante el microteléfono de la base.
- 2) Oprima y retenga la tecla **MEM** durante dos segundos. En la pantalla aparecerán los números guardados en la memoria.
- 3) Use las teclas **▲** y **▼** o los números del teclado para escoger el número de la memoria que se quiera cambiar. Use las teclas **◀** y **▶** para el desplazamiento lateral entre los nombres y los números.
- 4) Oprima **SELECT**. En la pantalla aparecerá el lugar de la memoria que quiera cambiar.

Memory Store
1▶ KAYSIE SCHLITZ
2 MEMOREX

▶ Edit Memory 1
Delete Memory 1
Go Back

NOTA

*Usted puede mover el cursor ▶ hasta Go Back y oprimir **SELECT** para salir de este menú.*

- 5) Con el cursor **▶** junto a Edit Memory (Cambiar Memoria), oprima **SELECT**. La pantalla aparecerá de esta forma, y el cursor oscilará para indicar que está listo para cambiar el nombre.

Store Name
KAYSIE SCHLITZ

- 6) Use las teclas **▲** y **▼** para mover el menú hacia arriba y hacia abajo. Use las teclas **◀** y **▶** para mover el cursor hasta la posición deseada y entrar el nombre.

- 7) Oprima **SELECT**. La pantalla aparecerá de esta forma y el cursores oscilará para indicar que puede cambiar el número indicado.

```
Store Number  
3055551212
```

- 8) Entre el número telefónico con los números del teclado.

- 9) Oprima **SELECT**. El microteléfono sonará y en la pantalla aparecerá una confirmación. Por ejemplo, si guarda un nombre y un número en la memoria 1, en el microteléfono aparecerá **Memory 1 Stored**.

```
Memory 1 Stored
```

- 10) La pantalla regresará entonces a Memory Store (Memoria). Entonces podrá cambiar otro número (Regrese al paso 3) o puede oprimir la tecla **MEM** para regresar a compás de espera.

QUITANDO UN NUMERO DE TELÉFONO DE LA MEMORIA

Haga lo siguiente para borrar de la memoria un número programado. Una vez borrado el número, ese lugar de la memoria puede ser destinado a otro número.

- 1) Levante el microteléfono de la base.

- 2) Oprima y sostenga la tecla **MEM** durante dos segundos. En la pantalla del microteléfono aparecerá Memory Store (Memoria) con los números correspondientes.

```
Memory Store  
1▶ KAYSIE SCHLITZ  
2 MEMOREX
```

- 3) Use las teclas **▲** y **▼** o los números del teclado para seleccionar el número de la memoria que quiera borrar. Use las teclas **◀** y **▶** para pasar entre los nombres y los números en la pantalla.

- 4) Oprima **SELECT**. La pantalla aparecerá así, con el número correspondiente de la memoria.

```
▶ Edit Memory 1  
Delete Memory 1  
Go Back
```

- 5) Use la tecla **▼** para mover el cursores **▶** hasta el comando "Delete Memory" (Borrar Memoria).

```
Edit Memory 1  
▶ Delete Memory 1  
Go Back
```

- 6) Oprima **SELECT**. La siguiente confirmación aparecerá en la pantalla.

```
Delete Memory?  
Yes  
▶ No
```

SUGERENCIA

Use las teclas **◀** y **▶** para pasar entre los nombres y los números de la memoria.

NOTA

Si selecciona **Go Back** (retroceder), no se produce ningún cambio y en la pantalla sigue apareciendo "Memory Store" (Memoria).

NOTA

Si selecciona **No**, no se producirá ningún cambio y el microteléfono mostrará en la pantalla "Memory Store" (Memoria).

NOTA

Cada vez que use el menú de la pantalla deberá oprimir una tecla durante 20 segundos o el teléfono regresará a compás de espera. También puede oprimir la tecla **MEM** para cambiar el menú.

7) Use la tecla ▼ para mover el ► cursor a **Yes**.

8) Oprima **SELECT**. Escuchará un tono de confirmación y en el microteléfono aparecerá **Memory 1 Deleted**. (Borrada la Memoria 1)

Memory 1 Deleted

9) En la pantalla reaparecerá Memory Store (Memoria). Entonces podrá borrar otro número (regrese al paso 3) u oprimir la tecla **MEM** para regresar a compás de espera.

LLAMANDO A UN NÚMERO GUARDADO EN LA MEMORIA

Haga lo siguiente para llamar por teléfono usando los números de la memoria.

1) Oprima la tecla **MEM**. En la pantalla del microteléfono aparecerán los nombres guardados en la memoria.

1 ► KAYSIE SCHLITZ
2 MEMOREX
3 Grandma

2) Use las teclas ▲ y ▼ o los números del teclado para escoger la persona a la que quiera llamar.

1 KAYSIE SCHLITZ
2 ► MEMOREX
3 Grandma

3) Oprima la tecla **TALK** y el teléfono marcará automáticamente el número correspondiente.

NOTA

*Si recuerda el número asignado en la memoria de la persona a la que quiere llamar, oprima la tecla **TALK**, después la tecla **MEM** y entonces el número asignado en la memoria. El teléfono llamará automáticamente al número telefónico correspondiente.*

LLAMADA CON NÚMERO ADICIONAL

A veces, después de marcar un número, se exige un código de acceso como, por ejemplo, un número de cuenta. Este número puede ser incluido en la memoria para su uso posterior de la siguiente forma.

- 1) Guarde el código de acceso en uno de los lugares de la memoria (0-9). Sea "Guardando un Número Telefónico en la Memoria".
- 2) Llame al número principal en cuestión.
- 3) Cuando necesite entrar un número especial, oprima la tecla **MEM** seguida por el número asignado en la memoria (0-9).

USANDO EL IDENTIFICADOR DE LLAMADAS

Para poder usar esta característica hay que suscribirse al servicio de Identificación de Llamadas de su compañía telefónica.

▼ *Estableciendo las Opciones de Identificación de Llamadas*

Hay tres opciones disponibles para el servicio de Identificación de Llamadas: AutoTalk (Automático), CIDCW (Identificación de Llamadas en Llamadas en Espera), y Código de Área.

AutoTalk (Automático) permite responder al teléfono sin tener que oprimir la tecla **TALK**. Si el teléfono suena estando en AutoTalk todo lo que hay que hacer es levantar el microteléfono de la base para responder a la llamada. Si el teléfono suena sin estar en Autotalk, hay que oprimir **TALK** para contestar la llamada. Esta opción es útil para seleccionar las llamadas con mayor seguridad.

CIDCW (Identificación de Llamadas en Llamadas en Espera) realiza la misma función que el identificador de llamadas regular, pero en las llamadas en espera. **Para usar esta característica hay que suscribirse al servicio de CIDCW de su compañía telefónica local.**

Si, en la opción de Código de Área, entra su código de área de tres dígitos, su código de área local no aparecerá en los mensajes de identificación de llamadas. Cuando revise los mensajes de identificación de llamadas verá sólo siete dígitos en los números locales. Pero cuando la llamada sea de otra área, verá los diez dígitos del número.

NOTA

Hay que suscribirse al servicio de CIDCW de su compañía telefónica local para usar esta característica.

NOTA

Si para llamar en su propia área tiene que marcar diez dígitos, no programe esta opción.



Puede usar las teclas ◀ y ▶ para pasar entre los números cuando programe el código de área.



Si no tiene nuevos Mensajes de Identificación de Llamadas, entonces no aparecerá el mensaje "New" (Nuevo), sólo aparecerá "Total".



Una vez que se ha leído un mensaje, ya no es considerado un "nuevo" mensaje.

Para cambiar las opciones de Identificación de Llamadas:

- 1) Oprima y sostenga durante dos segundos la tecla **CALLER ID**. La pantalla aparecerá así:

```
1▶Auto Talk:Off
2 CIDCW      :On
3 Area Code:
```

- 2) Use las teclas ▲ y ▼ para mover el cursor hasta la selección que quiera cambiar. Oprima la tecla **SELECT** para pasar entre **On** (Encendido) y **Off** (Apagado) para **AutoTalk** (Automático) y **CIDCW**. Oprima **SELECT** y use los números del teclado para cambiar el código de área, y oprima **SELECT** de nuevo. (Escuchará un tono de confirmación para confirmar que su código de área ha sido cambiado.)
- 3) Después de que haya hecho sus selecciones oprima la tecla **CALLER ID** y vuelva a colocar el microteléfono en la base. El indicador **STATUS** lanzará destellos, indicando que sus cambios son efectivos.

▼ Revisando Sus Llamadas

El Identificador de Llamadas le permite revisar la información sobre las llamadas antes de responderlas. Cuando suena el timbre del teléfono, la pantalla muestra la fecha, la hora, el nombre y el número de teléfono del que llama. Si su identificador de llamadas incluye sólo el número, entonces el nombre no aparecerá en la segunda línea.

```
12/21 12:30PM 03
Schlitz Kaysie
305-555-1212
```

Si un nombre o número es desconocido, en la pantalla aparecerá: **Incomplete Data** (Datos Incompletos), **Private Number** (Número Privado), **Private Name** (Nombre Privado), etc.

▼ Usando CIDCW (Identificador de Llamadas en Espera)

- 1) Cuando escuche el tono de Llamadas en Espera mientras esté hablando por teléfono, verifique en la pantalla del microteléfono el nombre y número telefónico del que llama.

```
Talk      0:00
Schlitz Kaysie
305-555-1212
```

- 2) Oprima la tecla **FLASH** para aceptar la nueva llamada. Vea información adicional en este mismo manual.

NOTA

Si no tiene mensajes, en la pantalla aparecerá .



NOTA

Su teléfono guarda en la memoria del Identificador de Llamadas los datos de las últimas 30 llamadas recibidas. Si la memoria está llena, una nueva llamada substituye al número más antiguo.

SUGERENCIA

Para hacer una llamada de larga distancia, oprima el **1** o añada **1** al número en la pantalla.

28

▼ Revisando los Números de Identificación de Llamadas

Su teléfono guarda en la memoria del Identificador de Llamadas los datos de las últimas 30 llamadas recibidas. Si la memoria está llena, una nueva llamada substituye al número más antiguo. Para revisar las llamadas en la memoria de su identificador, haga lo siguiente:

- 1) Oprima la tecla **CALLER ID** (Identificador de Llamadas) y en la pantalla aparecerá el número de nuevas llamadas y el total de llamadas en la memoria del Identificador. (Esta información aparecerá cada vez que el microteléfono sea colocado en la base con la pantalla visible.)

New : 01
Total : 02

- 2) Oprima ▼ para revisar la lista. Las llamadas más recientes aparecerán primero, con la fecha, la hora, el número de llamada correspondiente, el nombre y el número telefónico. Oprima ▲ para revisar la lista en sentido contrario.

12/21 12:30PM 03
Schlitz Kaysie
305-555-1212

- 3) Cuando haya revisado las llamadas, en la pantalla aparecerá. Oprima la tecla **CALLER ID** para volver a compás de espera.

End

NOTA

Una vez que haya revisado todas las llamadas recibidas hasta llegar a "End" (Fin), la lista no regresará al comienzo. Hay que oprimir ▲ para volver a ver las llamadas anteriores.

▼ Llamando a un Número del Identificador de Llamadas

- 1) Oprima la tecla **CALLER ID** y verá el resumen de llamadas. La pantalla mostrará el número de nuevas llamadas y el número total de llamadas en la memoria del Identificador.

New : 01
Total : 02

- 2) Seleccione el número al que quiera llamar. Oprima ▼ o ▲ para mover la lista en una u otra dirección

12/21 12:30PM 03
Schlitz Kaysie
305-555-1212

- 3) Oprima la tecla **TALK** y el teléfono marcará automáticamente el número.

▼ Guardando en la Memoria un Número del Identificador de Llamadas

1) Oprima la tecla **CALLER ID** y en la pantalla aparecerá el sumario del Identificador. La pantalla mostrará el número de nuevas llamadas y el número total de llamadas en la memoria del Identificador.

```
New : 01  
Total : 02
```

2) Oprimas ▲ o ▼ para encontrar el número que quiere guardar y oprima después la tecla **MEM** para guardar la selección.

```
12/21 12:30PM 03  
Schlitz Kaysie  
305-555-1212
```

3) En la pantalla aparecerá **Select Location**. Use las teclas ▲ y ▼ para seleccionar el espacio en blanco de la memoria donde quiere guardar el número. (Si quiere substituir un número existente por el del Identificador, salte el paso 5.)

```
Select Location  
1► KAYSIE SCHLITZ  
2 MEMOREX
```

4) Oprima la tecla **SELECT**. Escuchará un tono de confirmación y el número quedará programado. (No complete los pasos 5 y 6.)

5) Si decide substituir un número existente por el del Identificador de Llamadas, oprima la tecla **SELECT** y en la pantalla aparecerá:

```
Replace Memory?  
Yes  
►No
```

6) Use la tecla ▲ para mover el cursor hasta **Yes** (Sí) y oprima la tecla **SELECT**. Escuchará un tono de confirmación y el número quedará programado.

NOTA

Si selecciona **No**, retornará a la pantalla de Identificación de Llamadas.

▼ *Quitando un Número del Identificador de Llamadas*

Para eliminar un mensaje individual del Identificador de Llamadas, haga lo siguiente:

- 1) Oprima la tecla **CALLER ID** y en la pantalla aparecerá el sumario del Identificador. La pantalla mostrará el número de nuevas llamadas y el número total de llamadas en la memoria del Identificador.

```
New : 01  
Total : 02
```

- 2) Seleccione el número que quiere eliminar. Oprima la tecla ▼ para mover en una dirección la lista y la tecla ▲ para moverla en dirección contraria.

```
12/21 12:30PM 03  
Schlitz Kaysie  
305-555-1212
```

- 3) Oprima la tecla **DELETE**, y en la pantalla aparecerá:

```
Delete Message?  
► Yes  
No
```

- 4) Oprima **SELECT** o **DELETE**. Escuchará un sonido de confirmación y reaparecerá la pantalla del Identificador de Llamadas con el próximo mensaje.

- 5) Después de borrar todos los números del Identificador de Llamadas, la pantalla mostrará **End** (Fin). Oprima la tecla **CALLER ID** para regresar a compás de espera.

```
End
```

▼ Borrando Todos los Números del Identificador de Llamadas

Para eliminar todos los números del Identificador de Llamadas, haga lo siguiente.

- 1) Oprima la tecla **CALLER ID** y en la pantalla aparecerá el sumario del Identificador de Llamadas. La pantalla mostrará el número de nuevas llamadas y el número total de llamadas en la memoria del Identificador.

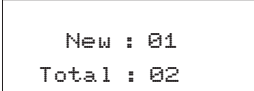

New : 01
Total : 02

- 2) Oprima la tecla **DELETE** y en la pantalla aparecerá:

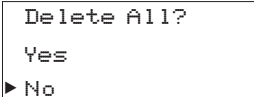

Delete All?
Yes
▶ No

- 3) Use la tecla **▲** para mover el cursor hasta "Yes" (Sí) y oprima entonces **SELECT** o **DELETE**.

- 4) Escuchará entonces un sonido de confirmación y en pantalla aparecerá:

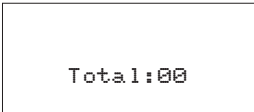

Total:00

- 5) Oprima entonces la tecla **CALLER ID** para regresar a compás de espera.

USANDO EL BOTÓN PARA REPETIR LLAMADAS

El botón **REDIAL** vuelve a llamar al último número que se ha marcado. El número repetido puede tener hasta 32 dígitos.

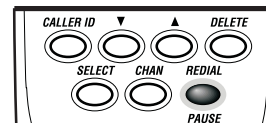

USANDO EL DISPOSITIVO DE TONO

Si usted llama con la modalidad pulsante y necesita entrar dígitos en tono, oprima la tecla **TONE** para entrar esos dígitos. Una vez terminada la llamada, la modalidad de tono queda cancelada y las próximas llamadas serán en la modalidad pulsante. La modalidad de tono se aplica sólo cuando la unidad de base está ajustada a la variedad pulsante.

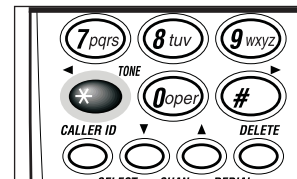

SELECCIONANDO OTRO CANAL

Si tiene interferencias cuando usa su teléfono, es posible cambiar de canal manualmente para escuchar con mayor claridad. Esto es posible sólo cuando se está usando el teléfono.

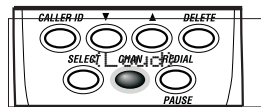

Si en el transcurso de una conversación se percibe estática u otro tipo de ruido que entorpezca la percepción de los sonidos, oprima la tecla **CHAN**. En la pantalla aparecerá el siguiente letrero y el teléfono cambiará a un canal diferente.

Scanning

CUANDO SE EXCEDE EL ALCANCE DEL TELEFONO

Si, mientras habla, se aleja demasiado de la unidad de base, empezará a escuchar un ruido cada vez mayor. Si se pasa del límite de alcance de la unidad de base, la llamada quedará interrumpida en 20 segundos.

TABLA DE REFERENCIA

Si su teléfono no tiene el rendimiento esperado, sírvase hacer las siguientes pruebas sencillas.

PROBLEMA	SUGERENCIA
<i>La luz de carga no se enciende cuando se coloca el microteléfono en la base.</i>	<ul style="list-style-type: none">• Asegúrese de que el adaptador de corriente alterna esté bien conectado en la base y en el tomacorriente de la pared.• Verifique que el microteléfono esté bien colocado en la base.• Compruebe que los contactos de carga del microteléfono y la base están limpios.
<i>El sistema de audio es débil o tiene ruidos.</i>	<ul style="list-style-type: none">• Vea si la antena de la base está en posición vertical.• Oprima el botón CHAN (Canal) para eliminar el ruido de fondo.• Coloque el microteléfono o la base en otro lugar, alejado de objetos metálicos o aparatos eléctricos y pruebe de nuevo.
<i>No puede hacer o recibir llamadas.</i>	<ul style="list-style-type: none">• Examine ambos extremos de la línea telefónica de la base.• Asegúrese de que el adaptador de corriente alterna esté bien conectado en la base y en el tomacorriente de la pared.• Desconecte el adaptador de corriente alterna durante unos minutos y vuelva a conectarlo otra vez.• Reajuste el código de seguridad (vea la página 20).

DIFFICULTADES

PROBLEMA	SUGERENCIA
<i>El microteléfono no suena ni es posible localizarlo.</i>	<ul style="list-style-type: none">• La batería de níquel-cadmio puede tener poca carga. Cargue la batería en la unidad de base durante 15-20 horas.• El microteléfono puede estar demasiado lejos de la unidad de base.• Coloque la unidad de base lejos de aparatos eléctricos u objetos metálicos.• Reajuste el código de seguridad (Vea la página 20).



ESPECIFICACIONES

DE SU NUEVO TELEFONO

GENERALES

El MPH 6928 cumple los requisitos 15 y 68 de la FCC (Comisión Federal de Comunicaciones).

Control de Frecuencia: PLL
Modulación: DBPSK
Temperatura de Operación: Entre -10° y 50°C (Entre +14° y +122°F)

BASE

Frecuencia: Entre 925,997 y 927,947 Mhz
Energía Eléctrica: 9 V 210 mA, o 9 V 180 mA
(de un adaptador de Corriente Alterna)
Medidas: Ancho: 4-3/8". Fondo: 2-1/4".
Altura: 8-1/2".
Peso: Aproximadamente 11,1 onzas.

MICROTELEFONO

Frecuencia: Entre 902,052 y 904,002 Mhz
Energía Eléctrica: Batería recargable de níquel-cadmio
Medidas (sin la antena): Ancho: 2-1/8". Fondo: 1-1/2". Altura: 7".
Peso: Aproximadamente 8,6 onzas (incluyendo la batería)
Batería: BT-905
Capacidad 6mAH, 3,6 V
Duración en uso 7 horas
Duración en compás de espera 14 días

Las especificaciones, características y disponibilidad de accesorios opcionales está sujeta a cambio sin previo aviso.

MEMOREX GARANTÍA LIMITADA

TELÉFONOS

Nosotros en **MEMOREX** creemos que ustedes van a estar satisfechos con nuestro Producto de Video. Favor de leer esta garantía con mucho cuidado. Memorex garantiza este producto de estar libre de defectos de manufactura incluyendo partes originales y labor por un periodo de un (1) año, desde el día de compra y si es usado en los Estados Unidos.

Si encuentra que su unidad no esta operando correctamente durante el termino cubierto por la garantía, de un (1) año, debe de comunicarse con quien se origino la compra con el recibo de compra para poderlo cambiar. Si es necesario, Memorex le ofrece una de las siguientes opciones (a discrecion de Memorex), verificando la fecha de compra y defecto de manufactura.

- Servicio de repararlo por un (1) año desde el día de compra original sin cobrar por labor y partes.
- Reemplazar la unidad defectuosa por una nueva, reparada, ó un modelo igual sin costo alguno por un (1) año desde el día de la compra.

Esta garantía no es valida si el producto es:

- A) Si es dañado por negligencia, abuso, mal uso, accidente, ó actos de Dios.
- B) Es usado en aplicaciones comerciales ó alquileres.
- C) Es modificado ó reparado por otra entidad que no sea Memorex ó su representante autorizado.
- D) Dañado por haberlo conectado impropriadamente a equipos de otros fabricantes.

Esta garantía no cubre:

- A) Costos incurridos en la transportacion de el producto hacia y de la facilidad autorizada donde se arregle.
- B) Daños ó operacion impropria causada por no seguir las instrucciones incluidas con el producto.
- C) Ajustes rutinarios al producto que el cliente puede hacer como indica en el manual del producto.
- D) Problemas de recepción causadas por una antena externa ó cable/sistema de satelite.
- E) Productos no comprados en los Estados Unidos.
- F) Daños a los productos usados fuera de los Estados Unidos.
- G) Daños a las cintas de video.
- H) Limpieza de las cabezas de video.

En caso de que el servicio esta en garantía, favor de comunicarse con el **SERVICIO AL CLIENTE** al 1-800-919-3647 o visite nuestra website **www.memorex.com**

ESTA GARANTÍA NO ES TRANSFERIBLE Y SE APLICA SOLAMENTE AL COMPRADOR ORIGINAL, NO SE EXTIENDE A COMPRADORES SECUNDARIOS DEL MISMO PRODUCTO. TODA GARANTÍA, INCLUYENDO LA GARANTÍA DE MERCABILIDAD, TIENE UNA DURACION POR EL PERIODO QUE SE INDICA ARRIBA EMPEZANDO CON LA FECHA DE COMPRA ORIGINAL Ó AL DETALLE Y NO GARANTIAS SERAN APLICADAS DESPUES DE LA FECHA DE VENCIMIENTO. MEMOREX NO DA GARANTÍA AL ESTADO FISICO DEL PRODUCTO PARA CUALQUIER PROPOSITO Ó USO.

EL COMPROMISO DE MEMOREX BAJO ESTA GARANTÍA LIMITADA ES REPARAR Ó REPONER A DISCRECION DE MEMOREX. BAJO NINGUNA CIRCUMSTANCIA ESTA GARANTÍA EXCEDERA EL PRECIO QUE EL CLIENTE PAGO POR EL PRODUCTO. BAJO NINGUNA CIRCUMSTANCIA MEMCORP SERA RESPONSIBLE POR PÉRDIDA, DIRECTA, INDIRECTA, INCIDENTAL, PREDECIDA Ó NO PREDECIDA, ESPECIAL Ó DAÑO A CONSECUENCIA CON EL USO DE ESTE PRODUCTO.

ESTA GARANTÍA ES VALIDA SOLO EN LOS ESTADOS UNIDOS. ESTA GARANTÍA DA AL CLIENTE UNOS DERECHOS LEGALES ESPECIFICOS, PUEDEN HABER OTROS DERECHOS QUE PUEDAN VARIAR DE ESTADO A ESTADO. ALGUNOS ESTADOS NO PERMITEN LIMITACIONES EN GARANTÍAS Ó EXCLUSIONES DE DAÑOS POR CONSECUENCIAS, EN ESTE CASO ESTAS RESTRICCIONES NO APLICARAN A USTED.

©1999, Memorex es una marca registrada con Memorex Telex N.V.

Color profile: Disabled
Composite Default screen

C:\...\MPH6928 VA Sp om.vp
Mon Feb 14 14:16:07 2000

¡PRECAUCION!

Antes de seguir leyendo, tenga la bondad de observar lo siguiente:

¡Advertencia!

El fabricante **NO** estipula que esta unidad es impermeable. Para reducir el riesgo de fuego, cortocircuito o daño a la unidad, **NO** exponga esta unidad a la lluvia o la humedad.

Advertencia sobre la Batería Recargable de Níquel-Cadmio

- Este equipo contiene una batería recargable de níquel-cadmio.
- El cadmio es una sustancia considerada cancerígena por el Estado de California.
- La batería recargable de níquel-cadmio que contiene este equipo puede explotar si se expone al fuego.
- **NO** coloque la batería en cortocircuito.
- No cargue la batería de níquel-cadmio recargable que se usa en este equipo mediante otro cargador que no sea el designado en este manual para cargar esta batería. Usar otro cargador pudiera dañar la batería o hacer que ésta explote.

LAS BATERIAS DE NIQUEL-CADMIO DEBEN SER RECICLADAS O DESECHADAS EN FORMA ADECUADA

Cubierta por una o más de las siguientes patentes estadounidenses:

4,511,761	4,523,058	4,595,795	4,797,916	5,381,460
5,426,690	5,434,905	5,491,745	5,533,010	5,574,727
5,650,790	5,660,269	5,661,780	5,663,981	5,671,248
5,717,312	5,754,407	5,768,345	5,787,356	5,838,721

©1999 es una marca registrada de Memorex Telex N.V.

Todos los derechos reservados. Impreso en Philippines.

CONTROLES

Y FUNCIONES

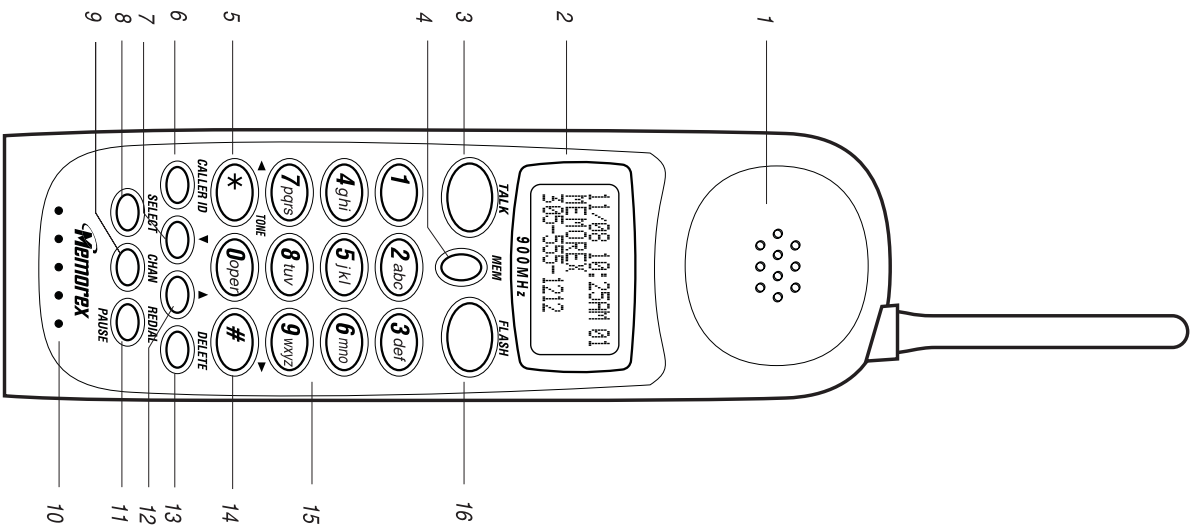

1. Aurifono
2. Pantalla
3. Comunicación: Tecla para "HABLAR"
4. Tecla para la "MEMORIA"
5. * /Tonalidad/ Flecha de desplazamiento hacia la izquierda
6. Identificador de llamada
7. ▼ (para reducir el volumen)
8. Tecla de selección
9. Canal
10. Micrófono
11. Tecla de recomposición/ pausa "REDIAL/PAUSE"
12. ▲ (para aumentar el volumen)
13. Tecla para borrar
14. Tecla de desplazamiento hacia la derecha
15. Teclado numérico
16. Tecla de cambio
17. Enganche
18. Indicador de "STATUS"
19. Tecla de telesnal
20. Tecla de composición de tonalidad/ "TONO/PULSO"
21. Toma de corriente directa
22. Línea telefónica

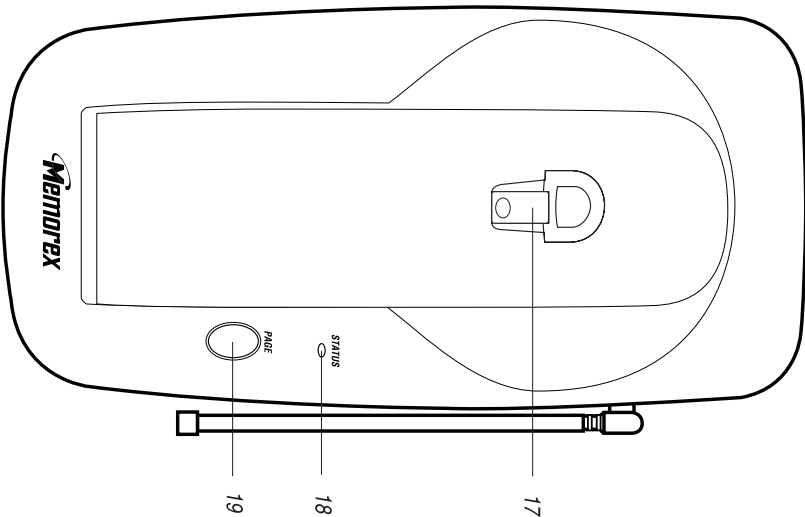
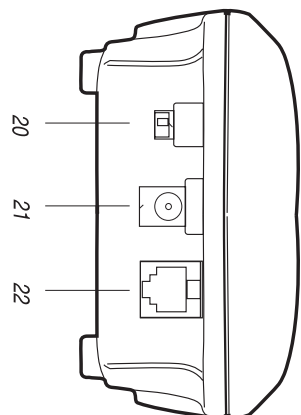

Free Manuals Download Website

<http://myh66.com>

<http://usermanuals.us>

<http://www.somanuals.com>

<http://www.4manuals.cc>

<http://www.manual-lib.com>

<http://www.404manual.com>

<http://www.luxmanual.com>

<http://aubethermostatmanual.com>

Golf course search by state

<http://golfingnear.com>

Email search by domain

<http://emailbydomain.com>

Auto manuals search

<http://auto.somanuals.com>

TV manuals search

<http://tv.somanuals.com>